

Gebruiksaanwijzing Guide de l'utilisateur Bedienungsanleitung User Manual



Weerstation met draadloze buitenunit
Station météo avec unité extérieure sans fil
Wetterstation mit kabelloser Außeneinheit
Weather station with wireless outdoor unit

Alecto[®]
WS-3300

NL 1. OVERZICHT

1.1 Weerstation:

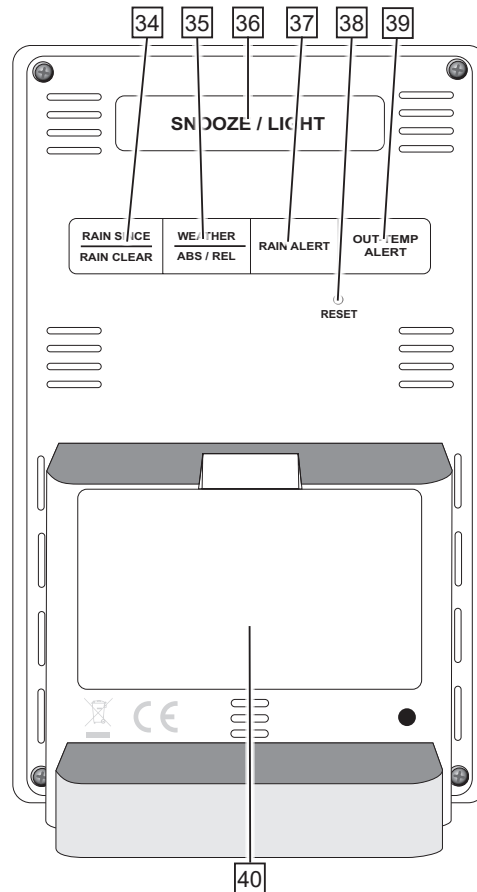
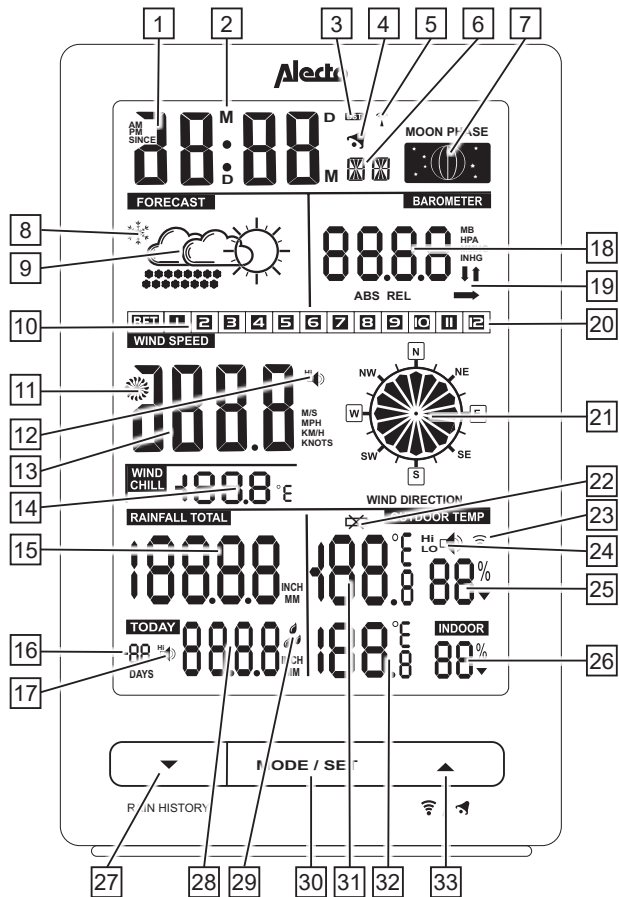

1. tijd, dag, datum en wekker weergave (toets mode om te wisselen)
2. maand-dag of dag-maand weergave indicatie
3. DST actief indicatie (Day Saving Time)(zomertijd)
4. wekker (alarm) actief icoon indicatie
5. DCF-77 ontvangst icoon
6. second, dag, alarm weergave/indicatie
7. maanstand icoon
8. kans op ijzel alarm icoon
9. weersverwachting animatie iconen
10. windkrachtindicatie in Beaufort
11. indicatie actieve wind indicatie
12. functie niet beschikbaar
13. waarde windsnelheid in m/s, mph, km/h of knots
14. windchill (gevoelstemperatuur)
15. totaal gevallen regenhoeveelheid in inch of mm
16. regenhoeveelheid X aantal dagen terug (tot-30)
17. maximaal regenhoeveelheid alarm indicatie
18. luchtdrukweergave (absoluut of relatief) in mb/hPa(millibar of hectopascal), mmHg(millimeters kwikdruk) en inHg(inch kwikdruk)
19. tendens indicatie
20. windsnelheidsindicatie in beaufort (bft)
21. windroos, indicatie windrichting
22. lage batterij capaciteitsindicatie buiten-unit
23. ontvangstindicatie buiten-unit
24. hoog/laag temperatuur alarm activatie icoon
25. weergave luchtvochtigheidswaarde buiten
26. weergave luchtvochtigheidswaarde binnen
27. toets verlagen/regengeschiedenis (tot 30 dagen)
28. actuele regenhoeveelheid van de afgelopen 24 uur
29. regenhoeveelheid indicatie icoontjes
 - ☁ versijnt tijdens regen
 - ☁ knippert, bij meer dan 4,9mm neerslag binnen 10minuten

30. toets mode/set
31. weergave buitentemperatuur
32. weergave binnentemperatuur
33. toets wekkeralarm aan/uit/omhoog
34. toets "rain since/rain clear"
 1. rain since: Geeft datum aan wanneer de regenmeting is gestart
 2. rain clear: toets ingedrukt houden totdat regenmeter op nul staat.
35. toets "Weather ABS/REL"
 1. : druk om te wisselen tussen ABS en REL.
 2. : 2 seconden ingedrukt houden om Weerverwachting icoon te wijzigen met toetsen ▲ en ▼, nogmaals drukken om REL waarde van de luchtdruk te wijzigen met toetsen ▲ en ▼ nogmaals drukken om deze instelling te verlaten.
36. toets "snooze / light":
 1. snooze: druk om snooze alarm te activeren.
 2. light: druk om de achtergrond verlichting voor ±4 seconden aan te zetten.
37. toets "rain alert"
 1. : zet regen alarm aan of uit.
 2. : 2 seconden ingedrukt houden om regen alarm-niveau in te stellen met toetsen ▲ en ▼ nogmaals drukken om deze instelling te verlaten.
38. reset toets.
39. toets "Out-temp alert" buitentemperatuur alarm
 1. :druk voor de volgende selectie: Hi (hoog) aan, Lo (laag) aan, Hi uit, Lo uit.
 2. : 2 seconden ingedrukt houden om hoog alarm-niveau in te stellen met toetsen ▲ en ▼ nogmaals drukken om laag alarmniveau in te stellen met toetsen ▲ en ▼ nogmaals drukken deze instelling te verlaten.

1.2 Buitenunit en sensorunit:

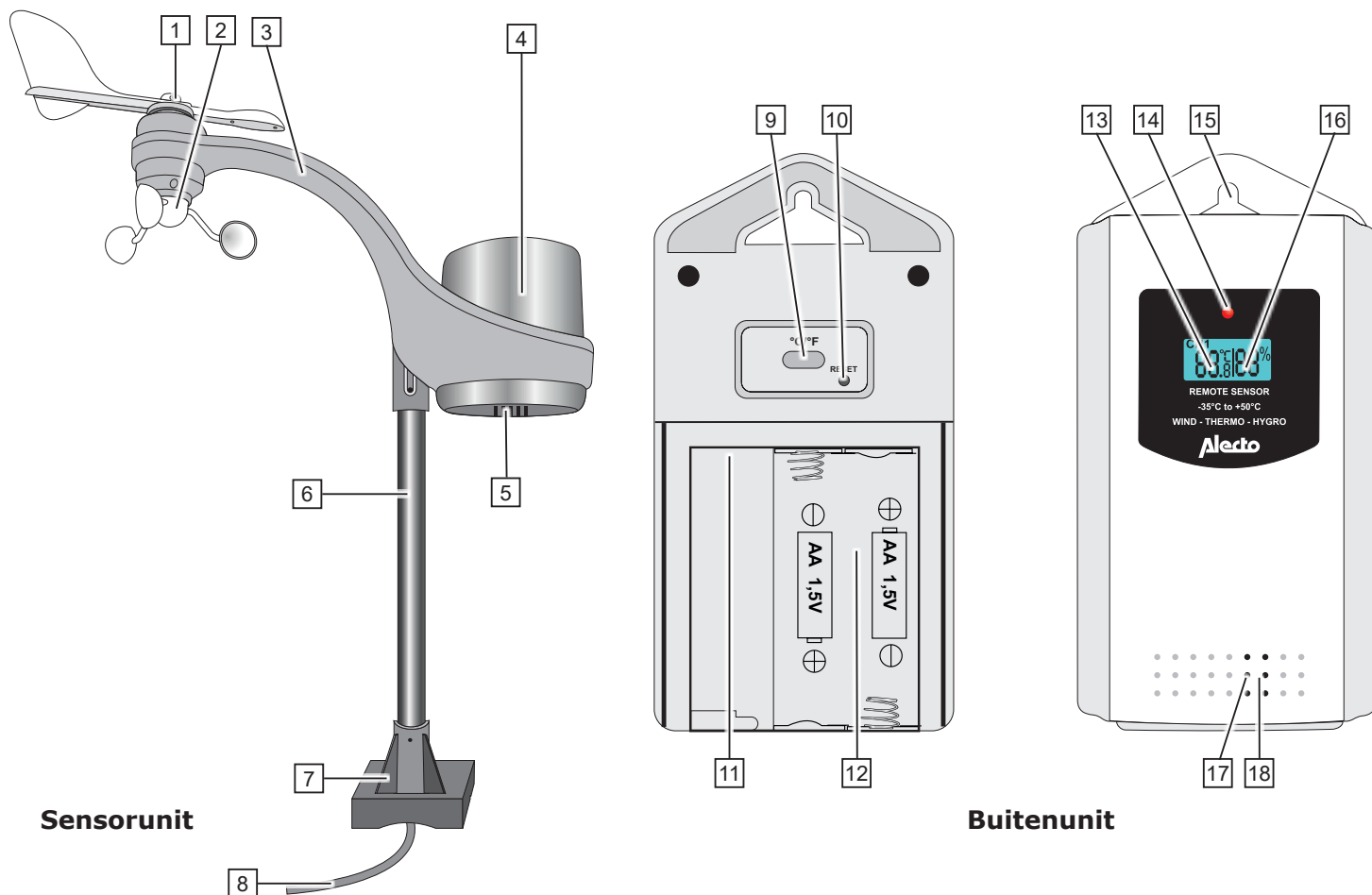

Sensorunit

Buitenunit

1. windvaan
2. windmolen
3. buitenunit houder
4. regenmeter
5. regenafvoer
6. mast
7. plastic basis voet
8. verbindingkabel (wind en regen sensor naar zender buitenunit)
9. °C en °F selectie toets

10. reset toets buitenunit
11. aansluiting voor wind en regen sensor
12. batterijcompartiment buitenunit
13. buitentemperatuur weergave
14. zend indicatie
15. ophangoog
16. luchtvochtigheid buiten
17. temperatuur sensor
18. luchtvochtigheid sensor

2. INSTALLEREN



Attentie: na installatie kan het enkele uren tot een dag duren voordat de juiste waarden worden weergegeven en na het vervangen van lege batterijen in het weerstation, zijn de meetgegevens in het weerstation gereset.

2.1 Voeding:

Advies met betrekking tot batterijen:

In het weerstation adviseren wij om normale goede 2 x 1,5V type AA (LR6) alkaline batterijen te plaatsen. De batterij levensduur bij Alkaline batterijen met een capaciteit van 2000mAh bedraagt ruim een jaar. Oplaadbare batterijen worden vanwege een lagere voedingsspanning niet geadviseerd.

De buiten-unit wordt gevoed door 2 x 1,5V type AA (LR6) batterijen maar omdat normale Alkaline batterijen niet of slecht presteren bij temperaturen van rond of onder 0°C, is het toepassen van standaard Alkaline batterijen in de buiten-unit niet aan te bevelen.

Voor de buiten-unit adviseren wij dan ook om Lithium batterijen te plaatsen die ontwikkeld zijn om te functioneren bij een temperatuurbereik van -20°C tot 60°C. Deze batterijen zijn leverbaar via de serviceafdeling van Alecto via internet www.alecto.nl

De batterij levensduur bij Lithium batterijen met een capaciteit van 2900mAh bedraagt ruim een jaar. Verschijnt het icoon  in het display van het weerstation dan dienen de batterijen van de buiten unit te worden vervangen.

Buiten-unit:

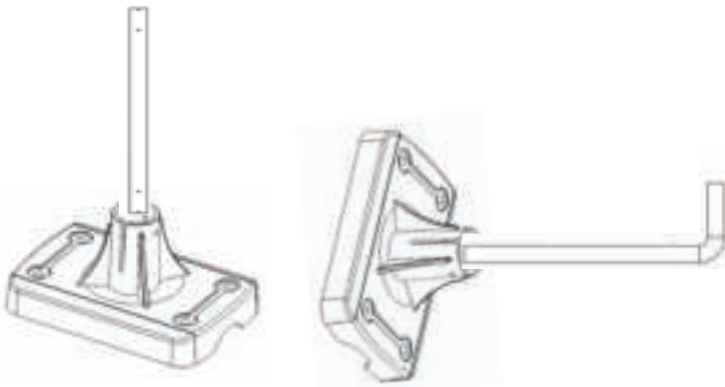

Naar keuze kunt u de buiten-unit op een vlakke ondergrond (bijvoorbeeld een hek of railing of tegen de muur met behulp van de diversen meegeleverde masten) plaatsen of op een paal (max. Ø 37mm.(exclusief)). Zorg er in elk geval voor dat de unit minimaal 1,5 meter boven de grond geplaatst wordt en dat de unit vrij in de regen en in de wind staat. Voer de draad van de wind en regenunit door de mast en basis voet.

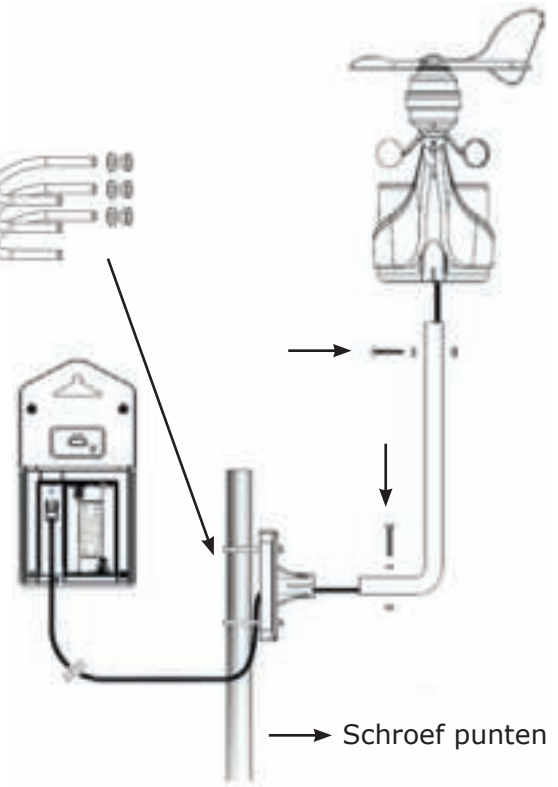

Open het batterijcompartiment door het batterijdekseltje naar beneden te schuiven. Plaats volgens de onderstaande tekening 2 x AA 1,5V batterijen. Let hierbij op de polariteit (+ en -). Sluit meteen de kabel van de wind en regen sensor aan. Plaats het klepje terug (batterijen zijn exclusief). Als alles straks goed werkt kan de buiten-unit op zijn vaste plek worden gemonteerd.

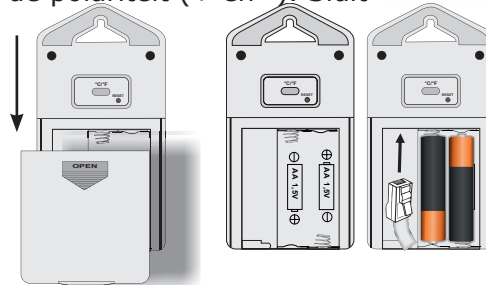

weerstation:

Klik het batterijklepje aan de achterzijde open en scharnier het klepje open, plaats 2 x AA 1,5V batterijen zoals aangegeven in het batterijcompartiment en scharnier het batterijklepje terug op het weerstation. (batterijen zijn exclusief)

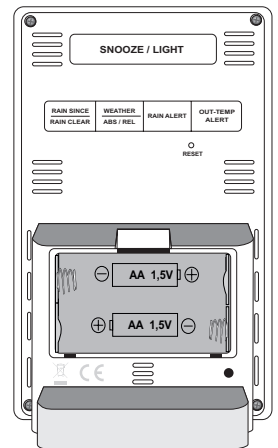

Het weerstation start met de ontvangst van de buitenunit.

2.2 Weersverwachting:

De weersverwachting wordt weergegeven in vorm van een animatie:

Aan de hand van de luchtdruk berekent het weerstation het weer voor de komende 12-24 uur.

Na het plaatsen van de batterijen dient de actuele weersconditie te worden ingesteld door middel van het juiste icoon te kiezen. De weersanimatie zal na het plaatsen van batterijen in het weerstation knipperen. Met toetsen ▼ en ▲ kan het juiste icoon worden gekozen met het actuele weer. Na het instellen zal het weerstation automatisch binnen 15 seconden overgaan naar de ontvangst van de buiten-unit.

Kies bij bewolkt weer het wolkje.

Kies bij zonnig weer het zonnetje etc.

Druk op toets "**MODE/SET**" om deze mode te verlaten.

2.3 Weericonen later aanpassen:

Druk op toets "**Weather ABS/REL**" (35) en houdt deze ingedrukt totdat de animatie gaat knipperen. Met toetsen ▼ en ▲ kan het juiste icoon worden gekozen. Druk 2 x op de toets "**Weather ABS/REL**" (35).

De weersverwachting is nu ingesteld. De verwachting is van toepassing op een gebied van omstreeks 30-50km rond het weerstation. De verwachtingsnauwkeurigheid bedraagt 70-75%. Let op dat geen garantie gegeven kan worden op het correct weergeven van de verwachting.

Het weerstation kent de volgende verwachtingen:

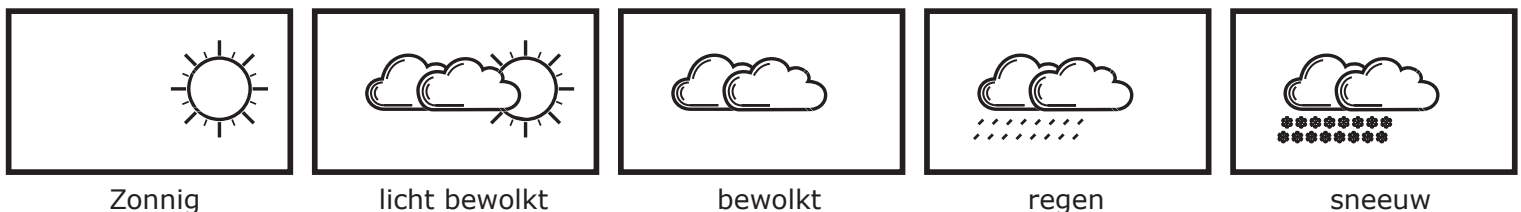

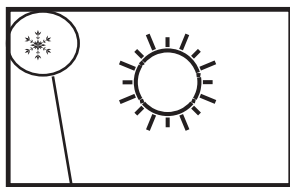

kans op ijsel

Weercondities:

Als de weer animatie regen aangeeft maar één van de temperatuurweergaven is onder 0°C, dan zal er sneeuw worden weergegeven in de animatie.

IJzel alarm:

Het icoon van ijzelalarm ❄️ zal op het scherm verschijnen wanneer de buitentemperatuur tussen -2°C en +3°C is.

Als het weerstation de buitenunit heeft ontvangen schakelt deze automatisch over op ontvangst van de DCF-77 atoomtijd.

2.4 (DCF) tijd:

Als het symbool 🕒 knippert, is de klok de atoomtijd aan het ontvangen. Is deze gesynchroniseerd met de atoomtijd die door de zender 'DCF77' radiografisch wordt verstuurd blijft het symbool 🕒 continue zichtbaar. Als dit symbool niet oplicht dan wordt de tijd via de interne klok van het weerstation weergegeven. De DCF77 zender staat in Frankfurt, Duitsland. De ontvangst van de DCF77-tijd is in principe mogelijk in geheel West Europa. Tijdens zomertijd verschijnt DST onder het symbool 🕒.

2.5 Koppelen weerstation / buiten-unit:

Automatisch:

Zodra de batterijen in het weerstation zijn geplaatst, gaat de weersverwachting animatie icoon knipperen. Met de toetsen ▼ en ▲ op het front van het weerstation dient het actuele weertype te worden ingegeven. Na een 15 seconden schakelt het weerstation over op de ontvangst van de buiten-unit en gaat op zoek naar een signaal van de buiten-unit. Als u binnen die minuut batterijen heeft geplaatst in de buiten-unit en deze units 'vinden' elkaar, dan koppelen deze units zichzelf automatisch aan elkaar en verschijnen op het display van het weerstation de temperatuur, luchtvochtigheid, regenhoeveelheid en windsnelheid zoals de buiten-unit die doorstuurt. Daarna schakelt het weerstation over op ontvangst van het DCF-77 klok signaal om met de zender in Frankfurt te synchroniseren (zie Klok).

Handmatig:

Als de units elkaar niet automatisch vinden, of na het vervangen van de batterijen, dan kunt u als volgt de buiten-unit (opnieuw) aan het weerstation koppelen:

1. houd toets ▲ op het weerstation gedurende 2 seconden ingedrukt, het antennesymbool 📶 in het display verschijnt en de waarden gaan knipperen
2. druk kort onder op de buiten-unit op toets RESET
3. na enkele seconden hebben de units elkaar (weer) gevonden

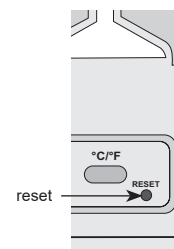

3. PLAATSEN VAN DE BUITEN-UNIT

Als de buiten-unit is aangemeld aan het weerstation en dit werkt allemaal correct, kan de buiten-unit met buitensensor (wind- en regensensor) buiten worden geplaatst.

Aangezien de buitensensor en buitenunit met een draad is verbonden kan de buitenunit dichterbij het weerstation (max. afstand 30 meter) worden geplaatst of op oog hoogte om de buitenunit beter af te kunnen lezen. In geval van wandmontage kunnen het weerstation en buitenunit aan een enkele schroef opgehangen worden. Met het uitklappen van de tafelstandaard kan het weerstation op een vlakke ondergrond worden geplaatst.

3.1 Plaatsingstips buiten-unit:

Om de regen- en windmeter zo nauwkeurig mogelijk te laten werken, moet de regen- en windmeter zo exact mogelijk horizontaal staan.

3.2 Windmeter instellen:

Om aan te kunnen geven uit welke richting de wind vandaan komt, moet de regen- en windunit op het Noorden gericht worden. Zorg dat de windvaan naar voren is gericht (achterkant van de windvaan zit boven de arm en het dichtstbij de regensensor. Zie hiervoor de aanduiding "direction for setting wind vane" boven op de regen- en windmeter. Gebruik een nauwkeurige kompas (exclusief) om de unit goed te richten. In de windroos wordt de windrichting aangegeven. Als de buitenwindsensor op de juiste wijze is geïnstalleerd dan kan de windrichting op de volgende manier worden geactiveerd.

Druk op de toets "MODE/SET" (30) en houdt deze minimaal 1 seconden in totdat 12Hr of 24Hr gaat knipperen. Druk daarna 14 maal op de toets "MODE/SET" (30) totdat de windroos gaat knipperen. Met de toetsen ▲ en ▼ kan nu het noorden worden ingesteld. Na 15 seconden geen toets te hebben ingedrukt stopt het instelmenu of druk op de toets "MODE/SET" (30).

▲ en ▼ kan nu het noorden worden ingesteld. Na 15 seconden geen toets te hebben ingedrukt stopt het instelmenu of druk op de toets "MODE/SET" (30).

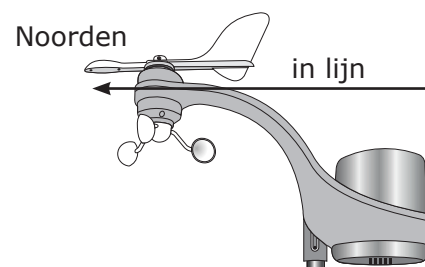

4. INSTELLEN VAN HET WEERSTATION

Druk op toets "MODE/SET" (30) en houdt deze minimaal 1 seconden in totdat **12Hr** of **24Hr** gaat knippen. Druk herhaaldelijk op de toets "MODE/SET" (30) om de volgende functies met de toetsen ▲ en ▼ aan te passen (na 15 seconden geen toets te hebben ingedrukt stopt het instelmenu). instellingen:

12/24 uur	RCC on/off	tijdzone	uren	minuten	seconden	jaar	maand
dag	taal	°C of °F	luchtdruk notatie	windsnelheid notatie	neerslag notatie	windrichting	

12/24 uur: Stel hier de weergave van de klok in op 12 uursweergave of 24 uursweergave

RCC (Radio Controlled Clock) aan/uit: Zet hier DCF-77 ontvanger aan of uit.

tijdzone: Stel hier de gewenste tijdzone in (geen werking als RCC op uit staat).

uren: Stel de actuele uur weergave van de tijd in.

minuten: Stel de actuele minuten weergave van de tijd in.

seconden: Stel de actuele seconde weergave van de tijd in (alleen 0 instelling).

jaar: Stel het actuele jaartal in.

maand: Stel de actuele maand in.

datum: Stel de actuele datum in.

taal: Stel de gewenste taal in voor de dag weergaven.

Language	Country Code	Sun-day	Mon-day	Tues-day	Wed-nesday	Thurs-day	Fri-day	Satur-day
Deutsche	GE	SO	MO	DI	MI	DO	FR	SA
English	EN	SU	MO	TU	WE	TH	FR	SA
Русский	RU	BC	ПН	ВТ	СР	ЧТ	ПТ	СБ
Danmark	DA	SO	MA	TI	ON	TO	FR	LO
Nederlands	NE	ZO	MA	DI	WO	DO	VR	ZA
Italiano	IT	DO	LU	MA	ME	GI	VE	SA
Español	ES	DO	LU	MA	MI	JU	VI	SA
Français	FR	DI	LU	MA	ME	JE	VE	SA

°C of °F: Temperatuur instellen in weergave °C of °F.

luchtdruk notatie: Geeft luchtdruk weergave weer in: mBar/HPA, mmHG of InHG
 mBar = milliBar
 HPA = Hectopascal
 mmHG = millimeter kwik, millimeter kwikkolom of millimeter kwikdruk
 InHG = inch kwik of inch kwikkolom

windsnelheid notatie: Geeft de windsnelheid weer in: Knots, Km/h, mph of m/s
 Knots = knot
 Km/h = Kilometer per uur
 mph = mijl per uur
 m/s = meter per seconde

Via de beaufort balk wordt de windsnelheid in beaufort weergegeven (bv. windkracht 3)

neerslag notatie: Geeft de neerslag eenheid weer in: Inch of mm = millimeter

windrichting: Geeft de windrichting aan. Met de toetsen ▼ en ▲ kan een kleine aanpassing worden gemaakt.

5. KLOK EN WEKKER FUNCTIE

5.1 Klok:

Introductie

De WS-3300 heeft een ingebouwde DCF ontvanger. Met deze ontvanger wordt het DCF kloksignaal uit Frankfurt ontvangen. Dit signaal zorgt ervoor dat de klok zeer nauwkeurig de tijd aangeeft. Voorwaarde is dat het signaal goed wordt ontvangen. Elke nacht om 03:00 uur synchroniseert de klok automatisch met de zender in Frankfurt.

Automatisch:

Zodra u de batterijen in de binnen-unit plaatst, gaat het weerstation zichzelf instellen. Na ± 3 minuten of eerder gaat de klok op zoek naar het DCF radio signaal voor de tijd en de datum en knippert het antennesymbool . Na enkele seconden of minuten geeft de WS-3300 de correcte tijd weer. In extreme gevallen kan het zijn dat pas na ruim een dag de DCF tijd weergegeven wordt.



Handmatig:

Als de klok het radiosignaal niet of niet goed ontvangt, dan kunt u als volgt de klok handmatig instellen:







1. druk 2 seconden op toets "**MODE/SET**" (30), 12Hr of 24Hr verschijnt in het klok gedeelte van het display
 2. stel met de toetsen  en  het gewenste tijdformaat in, druk kort op toets "**MODE/SET**" (30)
 3. stel met de toetsen  en  de DCF-ontvanger (functie RCC radio controled clock) op aan (**on**) of uit (**off**)
 4. druk kort op toets "**MODE/SET**" (30)
 5. stel met de toetsen  en  de tijdzone (TZ) in(-12 t/m +12), druk kort op toets "**MODE/SET**" (30)
 6. stel met de toetsen  en  de uren in, druk kort op toets "**MODE/SET**" (30)
 7. stel met de toetsen  en  de minuten in, druk kort op toets "**MODE/SET**" (30)
 8. zet de toetsen  en  de seconden op 0, (hiermee kunt u de klok exact gelijk laten lopen met uw eigen klok), druk kort op toets "**MODE/SET**" (30)
 9. stel met de toetsen  en  het jaar in, druk kort op toets "**MODE/SET**" (30)
 10. stel met de toetsen  en  de maand in, druk kort op toets "**MODE/SET**" (30)
 11. stel met de toetsen  en  de datum in, druk kort op toets "**MODE/SET**" (30)
 12. stel met de toetsen  en  de taal in voor het weergaven van de dagen, druk kort op toets "**MODE/SET**" (30)
 13. na ± 15 seconden zal het knipperen van het display stoppen.
- De klok is nu handmatig ingesteld.

Als de DCF ontvanger is ingeschakeld en het signaal wordt weer goed ontvangen, dan neemt deze ontvanger de klokweergave over (mits RCC op "on" staat).

Het symbool  geeft de status van de DCF klok weer:

- geen symbool: de DCF ontvanger is uitgeschakeld; de weergegeven tijd komt vanaf de interne klok van de WS-3300
-  knippert: de DCF ontvanger is ingeschakeld en is op zoek naar het DCF signaal; de weergegeven tijd komt vanaf de interne klok van de WS-3300
-  continue opgelicht: de DCF ontvanger is ingeschakeld en ontvangt het DCF signaal; de weergegeven tijd en datum is gesynchroniseerd met de DCF atoomklok uit Frankfurt

5.2 WEKKER FUNCTIE:

Druk op 3 x kort op toets "**MODE/SET**" (30) zodat de wektijd verschijnt. Houdt de toets "**MODE/SET**" (30) voor 2 seconden bij wektijd weergave in om de wekuren te wijzigen met de toetsen  en . Druk nogmaals op "**MODE/SET**" (30) om de wekminuten te kunnen wijzigen met de toetsen  en . Druk nogmaals op de toets "**MODE/SET**" (30) om de wektijd vast te leggen. Het weerstation heeft een wekfuncties. De wekker is geactiveerd als het wekkericoon  verschijnt in het display. Druk tijdens de basisweergave op toets "" om de wekker te activeren. Het  icoon verschijnt in het display.

5.3 ALARMSIGNAAL UITZETTEN:

Als de wektijd is bereikt, zal het weerstation een alarmsignaal geven.

De eerste 10 seconden is het ritme van het alarmsignaal langzaam.

Tussen 10 en 20 seconden is het ritme van het alarmsignaal sneller.

Tussen 20 en 30 seconden is het ritme van het alarmsignaal nog sneller

Na 30 seconden is het ritme van het alarmsignaal het snelst en stopt automatisch na 2 minuten.

Na 24 uur zal het alarmsignaal, in verband met de ingestelde wektijd, weer beginnen.

Het alarm kan eerder worden gestopt door op toets "**SNOOZE/LIGHT**" (36) te drukken of een willekeurige toets om het alarm definitief voor de komende 24 uur uit te zetten.

Is snooze geactiveerd dan zal na 5 minuten het alarm opnieuw starten. Het icoon  knippert in het display. De snooze functie kan 7 keer worden herhaald.

5.4 RESET REGENGEGEVENS:

Druk, nadat alles is geïnstalleerd, gedurende 2 seconden op toets "RAIN CLEAR" (34) om alle meetgegevens tot aan dat moment te wissen. Dit voorkomt dat u op een later tijdstip meetgegevens ziet die veroorzaakt zijn door bewegingen tijdens het installeren.

6. GEBRUIKEN

6.1 BASIS FUNCTIES:

Het display toont de volgende basisfuncties / gegevens:

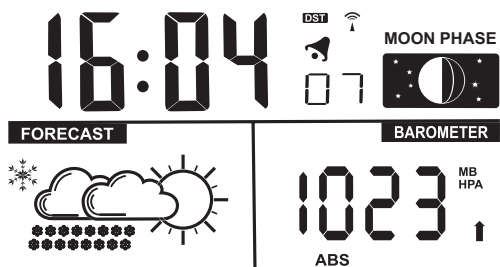

6.2 KLOK:

klok met DCF-77 ontvangstindicatie.

In bovenstaand voorbeeld is het DST-logo(day saving time(zomertijd)) indicatie zichtbaar.

Bij ontvangst van het DCF-77 signaal is de getoonde tijd correct. Druk kort op "MODE/SET" (30) om de dag, datum en alarmtijd te bekijken.

6.3 MAANSTAND:

De maandstand indicatie geeft de maandstand aan in de vorm van een icoon.

De maandstand is hiermee bij te houden.

De weergave van de maandstand is gekoppeld aan de instelling van de datum, maand en jaar

De volgende maandstanden kunnen weergegeven worden:



6.4 ACHTERGRONDVERLICHTING:

Druk op toets "SNOOZE/LIGHT" (36) om de achtergrondverlichting te activeren.

De achtergrondverlichting zal voor ongeveer 5 seconden aanblijven en gaat daarna automatisch uit.

6.5 LAGE BATTERIJ INDICATIE:

Verschijnt het icoon dan zijn de batterijen van de buitenunit bijna leeg.

Vervang dan de batterijen.

6.6 BAROMETER en WEERSVERWACHTING:

De barometer geeft de actuele luchtdrukwaarde weer. De waarde kan worden weergegeven als absolute- of relatieve waarden.

Relatieve luchtdruk:

Afhankelijk van het hoogteniveau (in vergelijking met het zeeniveau) is de luchtdruk anders. De absolute luchtdruk geeft de luchtdruk aan die aanwezig is onafhankelijk van deze hoogte (neem deze waarde als referentie). Voor de verwachting van het weer is het noodzakelijk om de juiste luchtdruk te meten. Ook als men zich bv. 100 meter boven de zeespiegel bevindt. Dit noemt men de relatieve luchtdruk. Per 8 meter neemt de luchtdruk met 1 hPa af. Als u zich niet in de bergen bevindt hoeft u de relatieve luchtdruk niet aan te passen.

Met de toets "**WEATHER-ABS REL**" (35) aan de achterzijde kan er gewisseld worden tussen de weergave Absoluut en Relatief.

Aanpassen van de weerverwachting iconen en de relatieve luchtdruknotatie.

- druk op de toets "**WEATHER-ABS REL**" (35) en houdt deze ingedrukt totdat het weerstation een beep geeft, het weersverwachting icoon gaat knipperen.
- met de toetsen ▼ en ▲ kan het actuele weertype worden geselecteerd.
- druk nogmaals kort op toets "**WEATHER-ABS REL**" (35).
- de relatieve luchtdrukwaarde gaat nu knipperen
- Met de toetsen ▼ en ▲ kan nu de relatieve luchtdrukwaarde worden aangepast.
- Alleen de relatieve luchtdrukwaarde kan worden gewijzigd
- druk nogmaals op de toets "**WEATHER-ABS REL**" (35) om de waarde vast te leggen.

Tendens indicatie:

↑ De luchtdruk is hoger ten opzichte van eerder

→ De luchtdruk is gelijk ten opzichte van eerder

↓ De luchtdruk is lager ten opzichte van eerder

Weersverwachting m.b.v. animatie icoon 's:

De volgende verwachtingen zijn mogelijk:

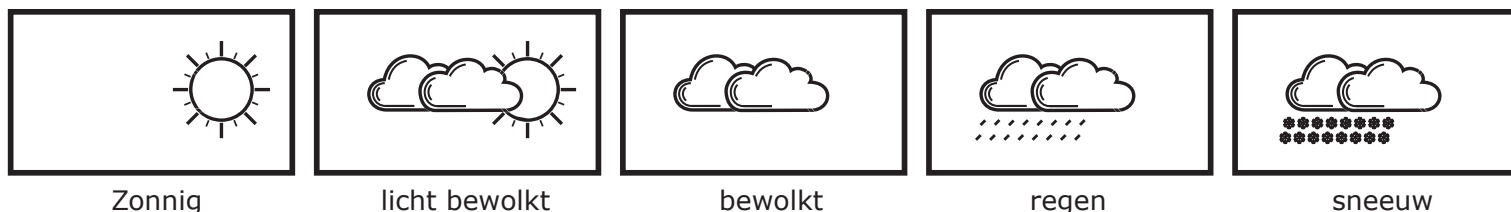

6.7 WIND METINGEN:

Het display toont de volgende windmetingen

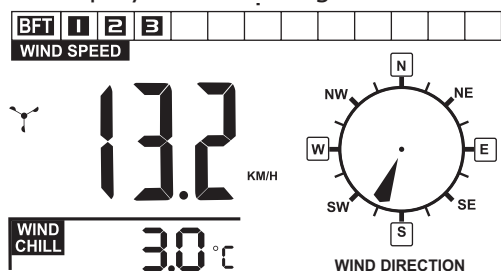

Windkracht indicatie in Beaufort:

De actuele windkracht wordt weergegeven in de tabel in beaufort (**BFT**).

Indicatie windmolen:

De indicatie van het windmolentje gaat draaien als er wind wordt gemeten ↻.

Wind Speed (windsnelheid):

Hier wordt de windsnelheid waarden weergegeven. (Keuze uit: m/s, mph, km/h of knots)

Wind Direction (windrichting):

In de windroos wordt de windrichting aangegeven. Als de buitenwindsensor op de juiste wijze is geïnstalleerd wordt de windrichting aangegeven (zie 3.2 Windmeter instellen).

WindChill (gevoelstemperatuur):

Bij koude dagen en winderige dagen is niet de temperatuur die het koud maakt maar de combinatie tussen de hoeveelheid wind en de temperatuur. Als de buitentemperatuur onder 10°C komt, en de windsnelheid boven 4,8 Km/h. wordt de gevoelstemperatuur (windchill) weergegeven. Buiten deze waarde geeft het display " --.- °C " aan.

6.8 REGEN METINGEN:

Het display toont de volgende regenmetingen

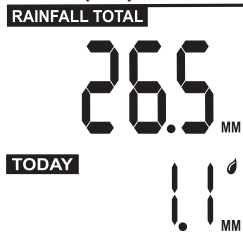

Total:

Hier wordt de totaal gevallen neerslag vanaf het begin (laatste reset of plaatsen batterijen) tot nu toe weergegeven.

Druk op de toets "**RAIN SINCE**" (34) om de startdatum te controleren. De datum wordt getoond in plaats van de klok.

Today:

Geeft de gevallen neerslag van de afgelopen 24 uur weer.

Rain History (regen geschiedenis):

Druk op de toets "**RAIN HISTORY**" (27) om de neerslag geschiedenis tot 30 dagen terug te kijken. Na 15 seconden geen toets in te drukken verdwijnt de geschiedenis uit beeld.

Neerslaggegevens wissen:

Druk op de toets "**RAIN CLEAR**" (34) en houdt deze 2 seconden ingedrukt om de neerslaggegevens te wissen.

Neerslagalarm functie:

Als er een bepaalde hoeveelheid regen is gevallen kan het weerstation worden ingesteld dat er een alarm signaal hoorbaar is.

Neerslagalarm instellen:

druk op de toets "**RAIN ALERT**" (37) voor minimaal 2 seconden.

"**HI**" gaat knipperen. Selecteer met de toetsen ▼ en ▲ het gewenste neerslagalarm niveau

druk op de toets "**RAIN ALERT**" (37) om de waarde te bevestigen.

druk op de toets "**RAIN ALERT**" (37) om het neerslag alarm te activeren of deactiveren

"**HI**" verschijnt in het display als het neerslagalarm is geactiveerd.

Als het neerslag niveau wordt bereikt zal het alarm starten.

Druk op een willekeurige toets om het alarm uit te zetten (Hi-icoon blijft knipperen).

6.9 TEMPERATUUR:

Indoor en Outdoor TEMP:

Binnen- en buiten temperatuur met luchtvochtigheid (is de luchtvochtigheid beneden 20% verschijnt het icoon ▼). Als de temperatuur buiten de meetbare waarde valt zal het display LL.L of HH.H tonen.

Buitemperatuuralarm functie:

Als de buitemperatuur een bepaalde waarden Hoger of Lager passeert kan het weerstation worden ingesteld dat er een alarm signaal hoorbaar is.

Dit kan zijn als de temperatuur beneden een bepaalde waarde komt.

Als de temperatuur boven een bepaalde waarde komt.

Als de temperatuur beneden en boven een bepaald waard komt.

Temperatuuralarm instellen:

druk op de toets "**OUT TEMP ALERT**" (39) voor minimaal 2 seconden.

"**HI**" gaat knipperen. Selecteer met de toetsen ▼ en ▲ de gewenste hoog alarm temperatuur

druk op de toets "**OUT TEMP ALERT**" (39)

"**LO**" gaat knipperen. Selecteer met de toetsen ▼ en ▲ de gewenste laag alarm temperatuur

druk op de toets "**OUT TEMP ALERT**" (39) om de waarde te bevestigen.

druk op de toets "OUT TEMP ALERT" (39) om te kiezen tussen: "HI" hoog temperatuur alarm
"HI-LO" hoog en laag temperatuur alarm
"LO" laag temperatuur alarm

Als één van de iconen zijn geselecteerd is het alarm geactiveerd.

Als een ingestelde waarde wordt gepasseerd zal het alarm starten.

Druk op een willekeurige toets om het alarm uit te zetten (het alarm icoon blijft knipperen).

7. TECHNISCHE SPECIFICATIES

Weerstation:

meetbereik binnentemperatuur:	-10°C ~ +50°C (32°F ~ 122°F)
meetbereik luchtvochtigheid:	20% ~ 99%
klok synchronisatie signaal:	DCF-77 Frankfurt.
voeding:	batterij 2 x 1,5V type AA (LR6) alkaline
afmetingen display:	110 x 72mm
afmetingen:	153 x 95 x 45mm

Buitensensor:

meetbereik buitentemperatuur:	-20 ~ +50°C (-4°F ~ 122°F)
meetbereik luchtvochtigheid:	20% ~ 99%
montage op pijp:	maximaal Ø 37mm
Lengte kabel :	9,50 meter
voeding:	batterij 2 x 1,5V type AA (LR6) bij voorkeur Lithium batterijen
zendfrequentie:	868.34 MHz
zendvermogen:	< 1 dBm
reikwijdte:	± 30 meter
afmetingen:	70 x 135 x 25mm

8. ACCESSOIRES

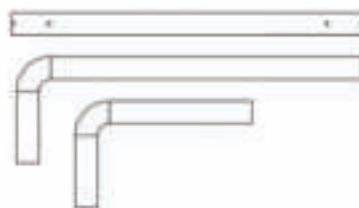

9. VERKLARING VAN CONFORMITEIT

Hierbij verklaar ik, Hesdo, dat het type radioapparatuur Alecto WS-3300 conform is met Richtlijn 2014/53/EU. De volledige tekst van de EU-conformiteitsverklaring kan worden geraadpleegd op het volgende internetadres:

<http://DOC.hesdo.com/WS-3300-DOC.pdf>

FR 1. VUE D'ENSEMBLE

1.1 Station météo:

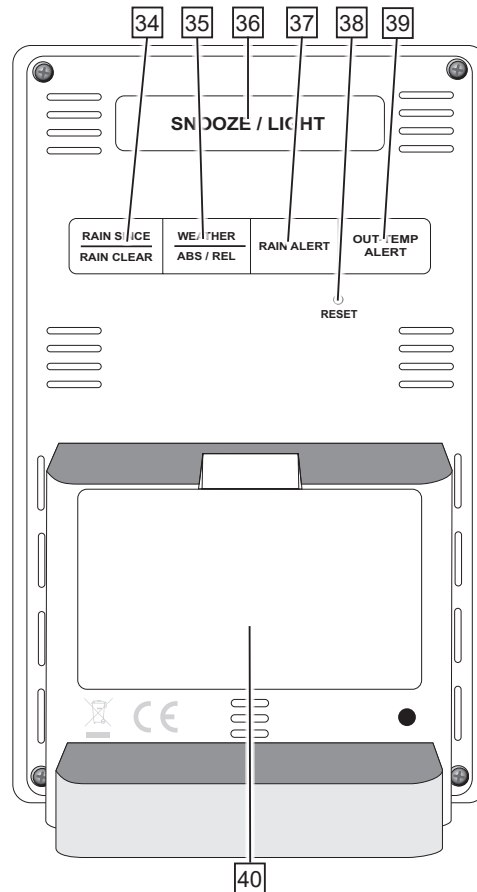
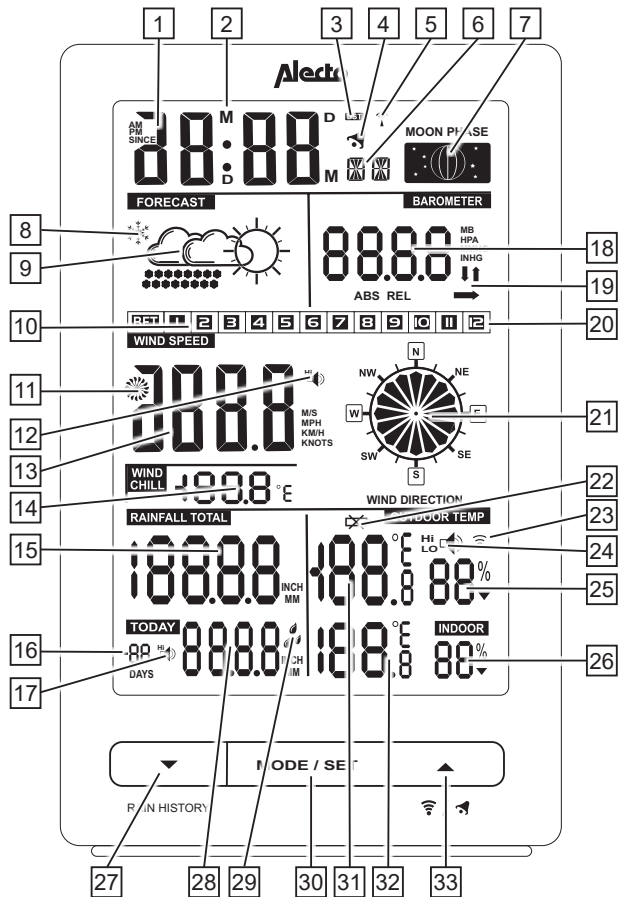

1. Affichage de l'heure, du jour et l'alarme (bouton mode pour changer)
2. Affichage Mois-jour ou jour-mois
3. Indication DST active (Daylight Saving Time) (heure d'été)
4. Indication d'icône d'alarme active
5. Icône de réception DCF-77
6. Affichage seconde, jour, alarme
7. Icône de phase lunaire
8. Icône de risqué de verglas
9. Icônes d'animation de prévision météo
10. Indication de force du vent en Beaufort
11. Indication de direction du vent active
12. valeur des rafales de vent actuelles
13. Valeur de la Vitesse du vent en m/s, mph, km/h ou nœuds
14. Refroidissement du vent (température physiologique)
15. Quantité totale de pluie en pouce ou mm
16. Pluie durant les derniers X jours (jusqu'à -30)
17. Indication d'alerte de pluie maximum
18. Affichage de la pression de l'air (absolue ou relative) en mb/hPa (millibar ou hectopascal), mmHg (millimètres de pression de mercure) et en inHg (pouce de pression de mercure)
19. Indication de tendance
20. Indication de Vitesse du vent en Beaufort (bft)
21. Rose des vents, indication de direction du vent
22. indication de pile vide pour l'unité extérieure
23. Indication de réception pour l'unité extérieure
24. Icône d'activation d'alerte de température élevée/basse
25. Affichage de valeur de l'humidité extérieure
26. Affichage de valeur de l'humidité intérieure
27. bouton historique diminuer/de pluie (jusqu'à 30 jours)
28. Pluie tombée réelle durant les dernières 24 heures
29. Icônes d'indication de pluie
 ☔ apparaît quand il pleut
 🌧️ clignotant, lorsque plus de 4.9 mm de pluie est

30. bouton mode/réglage
31. Affichage de la température extérieure
32. Affichage de la température intérieure
33. bouton marche/arrêt/haut alarme
34. bouton "pluie depuis/effacer pluie"
 1. pluie depuis : Indique la date quand la mesure de pluie a commencé
 2. effacer pluie : appuyez et restez appuyé sur le bouton jusqu'à ce que le pluviomètre soit à zéro.
35. bouton "Weather ABS/REL"
 1. : appuyez pour commuter entre ABS et REL.
 2. : appuyez et restez appuyé sur les boutons ▲ et ▼ pendant 2 secondes pour changer les icônes de prévision météo, appuyez et restez appuyé de nouveau sur les boutons ▲ et ▼ pour changer la valeur REL de la pression de l'air et appuyez encore de nouveau pour quitter ce paramétrage.
36. bouton "snooze / light" :
 1. snooze (répétition d'alarme) : appuyez pour activer l'alarme snooze.
 2. light : appuyez pour commuter sur le rétroéclairage pendant ±4 secondes.
37. bouton "alerte pluie"
 1. : pour commuter sur marche ou arrêt de l'alerte pluie.
 2. : appuyez et restez appuyé sur les boutons ▲ et ▼ pendant quelques secondes pour régler le niveau de l'alarme de pluie et appuyez de nouveau pour quitter ce paramétrage.
38. bouton reset (réinitialisation).
39. bouton d'alerte de température extérieure "Out-temp alert"
 1. : appuyez sur la sélection suivant : Hi (élevée) marche, Lo (basse) marche, Hi éteint, Lo éteint.
 2. : appuyez et restez appuyé sur les boutons ▲ et ▼ pour régler le niveau d'alerte élevée, appuyez sur les boutons ▲ et ▼ de nouveau pour régler le niveau d'alerte basse et appuyez encore de nouveau pour quitter ce paramétrage.

1.2 Unité extérieure et unité capteur:

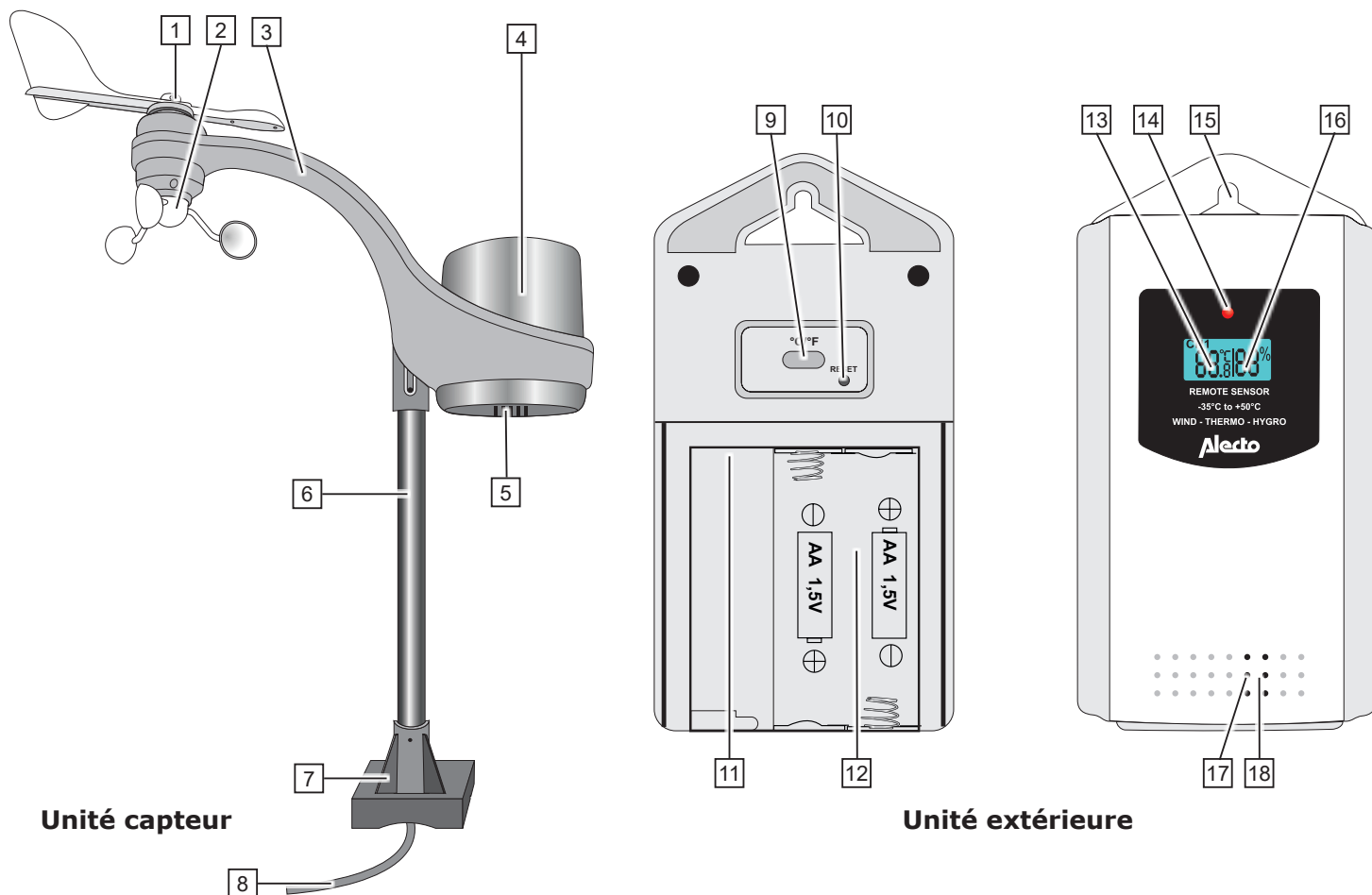

1. Girouette
2. compteur de vitesse du vent
3. support d'unité extérieure
4. capteur de pluie
5. collecteur de pluie
6. Piquet
7. base du pied en plastique
8. câble de connexion (capteur de vent et de pluie pour unité extérieure de transmission)
9. bouton de sélection °C et °F

10. bouton de réinitialisation d'unité extérieure
11. connexion pour capteur de vent et de pluie
12. compartiment à pile d'unité extérieure
13. affichage de la température extérieure
14. indication de transmission
15. trou de suspension
16. humidité extérieure
17. capteur de température
18. capteur d'humidité

2. INSTALLATION



Attention : après l'installation, cela peut prendre plusieurs heures jusqu'à un jour avant que les bonnes valeurs soient affichées. De plus, après remplacement des piles usées dans la station météo, toutes les données mesurées dans la station météo seront effacées.

2.1 Alimentation:

Conseil concernant les piles:

Nous vous conseillons d'utiliser 2 piles normales 1.5V AA (LR6) alcalines de haute qualité pour la station météo. Les piles alcalines avec une grosse capacité de 2000mAh ont une durée de vie de plus d'un an. Les piles rechargeables ne sont pas recommandées du fait de leur faible tension d'alimentation.

L'unité extérieure est également alimentée par 2 piles AA 1.5V (LR6), mais du fait que les piles normales alcalines fonctionnent mal ou pas du tout à des températures autour ou en dessous de 0°C, il n'est pas recommandé d'utiliser des piles alcalines standards pour l'unité extérieure. Pour cette raison, nous vous conseillons d'utiliser de piles au Lithium pour l'unité extérieure qui sont conçues pour bien fonctionner dans une gamme de températures de -20°C à 60°C. Ces piles peuvent être commandées via le département de service d'Alecto via internet: www.alecto.nl.

Les piles au Lithium avec une capacité de 2900mAh ont une durée de vie de plus d'un an. Lorsque l'icône  apparaît à l'affichage de la station météo, les piles de l'unité extérieure ont besoin d'être changées.

Unité extérieure:

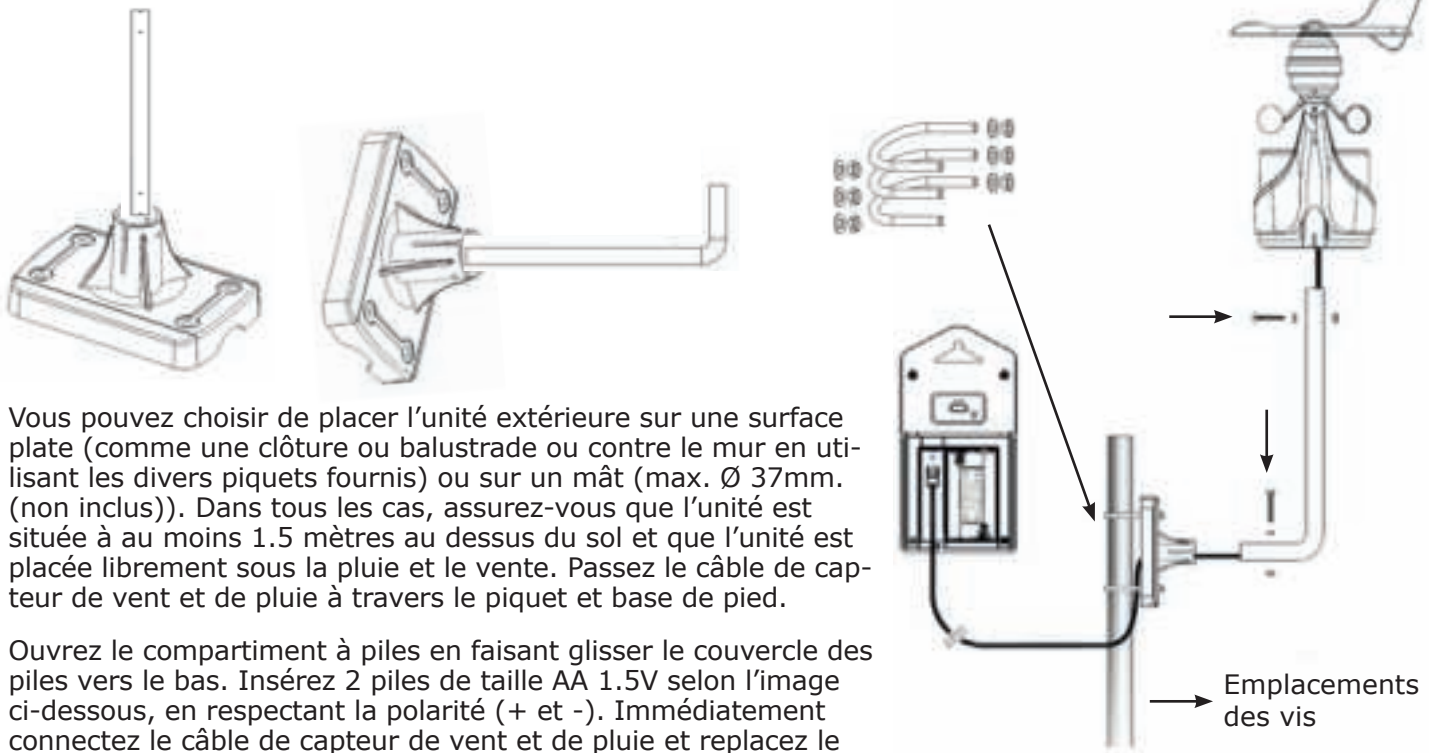

Vous pouvez choisir de placer l'unité extérieure sur une surface plate (comme une clôture ou balustrade ou contre le mur en utilisant les divers piquets fournis) ou sur un mât (max. Ø 37mm. (non inclus)). Dans tous les cas, assurez-vous que l'unité est située à au moins 1.5 mètres au dessus du sol et que l'unité est placée librement sous la pluie et le vente. Passez le câble de capteur de vent et de pluie à travers le piquet et base de pied.

Ouvrez le compartiment à piles en faisant glisser le couvercle des piles vers le bas. Insérez 2 piles de taille AA 1.5V selon l'image ci-dessous, en respectant la polarité (+ et -). Immédiatement connectez le câble de capteur de vent et de pluie et remplacez le couvercle (les piles ne sont pas incluses). Lorsque tout semble bien fonctionner, l'unité extérieure peut être montée sur une position fixe.

Station météo :

Cliquez pour ouvrir le couvercle des piles à l'arrière et pour faire pivoter l'ouverture du couvercle, insérez 2 piles de taille AA selon les marques à l'intérieur du compartiment à pile et refaites pivoter le couvercle des piles sur la station météo (les piles ne sont pas incluses).

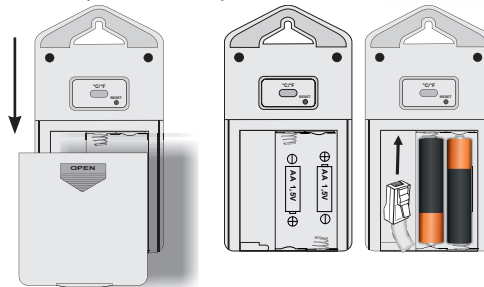

La station météo commence maintenant la réception provenant de l'unité extérieure.

2.2 Prévision météo :

Les prévisions météo sont affichées sous la forme d'animations : La station météo calcule la météo pour les 12-24 heures prochaines en se basant sur la pression de l'air.

Après l'installation des piles, les conditions météo actuelles doivent être réglées en sélectionnant la bonne icône. L'animation météo commence à clignoter après installation des piles dans la station météo.

Utilisez les boutons ▼ et ▲ pour sélectionner la bonne icône correspondant aux conditions météo actuelles. Après ce paramétrage, la station météo entre automatiquement en mode réception depuis l'unité extérieure dans les 15 secondes.

Pour une météo nuageuse, sélectionnez le nuage.

Pour une météo ensoleillée, sélectionnez le soleil, etc.

Appuyez sur le bouton "**MODE/SET**" pour quitter ce mode.

2.3 Pour régler les icônes météo plus tard :

Appuyez et restez appuyé sur le bouton "**Weather ABS/REL**" (35) jusqu'à ce que l'horloge commence à clignoter.

Appuyez sur les boutons ▼ et ▲ pour sélectionner la bonne icône et appuyez sur 2x bouton "**Weather ABS/REL**" (35).

Les prévisions météo sont à présent définies. Cette prévision s'applique à une région d'approximativement 30-50km autour de la station météo et a une précision de 70-75%. Gardez à l'esprit qu'un affichage correct de la prévision météo ne peut pas être garantie.

La station météo utilise les prédictions suivantes:

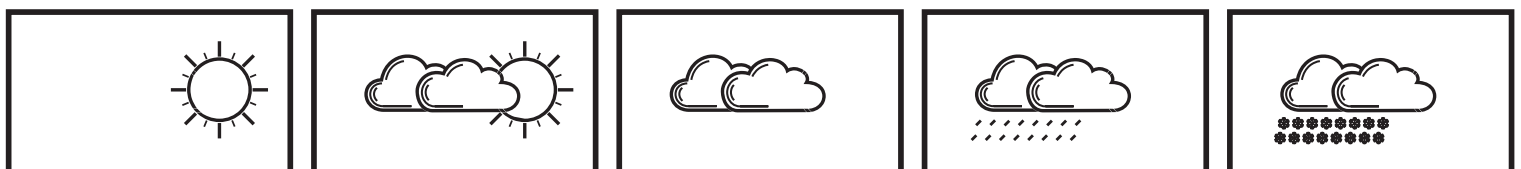

Ensoleillé

partiellement nuageux

nuageux

pluie

neige

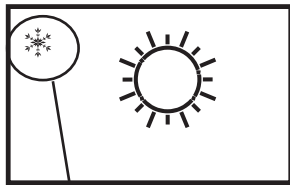

risque de gel

Conditions météo :

Lorsque l'animation indique la pluie, mais qu'un des affichages de température est en dessous de 0°C, la neige sera affichée dans l'animation.

Alerte de gel :

L'icône alerte de gel ❄ apparaîtra à l'affichage lorsque la température extérieure est entre -2°C et +3°C.

Lorsque la station météo a reçu le signal du capteur extérieur, elle commutera automatiquement en réception de l'heure atomique DCF-77.

2.4 Heure (DCF) :

Lorsque le symbole 📶 clignote, l'horloge reçoit l'heure atomique. Lorsqu'elle est synchronisée avec l'heure atomique radio graphiquement envoyée par la station 'DCF77', le symbole 📶 reste éclairé. Si ce symbole n'apparaît pas, l'heure est montrée via l'horloge interne de la station météo. La station DCF77 est située à Francfort, en Allemagne. La réception de l'heure DCF77 est généralement possible dans toute l'Europe de l'Ouest. Durant l'heure d'été, 'DST' apparaîtra sous le symbole 📶.

2.5 Appareillage de la station météo / unité extérieure :

Automatiquement :

Dès que les piles sont installées dans la station météo, l'icône d'animation de prévision météo commence à clignoter. Utilisez les boutons ▼ et ▲ sur le panneau avant de la station météo pour entrer le type météo actuel. Après 1 minute la station météo entre en mode réception depuis l'unité extérieure et commence à chercher un signal provenant de l'unité extérieure. Par conséquent, si vous insérez les piles dans l'unité extérieure dans la minute et que les unités se trouvent l'une avec l'autre, elles seront automatiquement appareillées et l'affichage de la station météo indiquera la température transmise par l'unité extérieure. La station météo commute alors en réception du signal de l'heure DCF-77 pour se synchroniser avec la station de Francfort (voir Horloge).

Manuellement :

Si les unités ne peuvent pas être appareillées automatiquement, ou après remplacement des piles, vous pouvez appareiller l'unité extérieure (de nouveau) avec l'unité station météo comme il suit:

1. Appuyez et restez appuyé sur le bouton ▲ sur la station météo pendant 2 secondes jusqu'à ce que le symbole d'antenne 📶 commence à clignoter sur l'affichage
2. Appuyez brièvement sur le bouton RESET sur l'unité extérieure
3. Les unités devront se trouver l'une avec l'autre (de nouveau) après plusieurs secondes

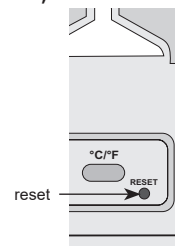

3. POSITIONNEMENT DE L'UNITÉ EXTÉRIEURE

Lorsque l'unité extérieure est enregistrée sur la station météo et que tout fonctionne correctement, vous pouvez placer l'unité extérieure avec le capteur extérieur (capteur de vent et de pluie) dehors.

DU fait que le capteur extérieur et unité extérieure sont connectés avec un câble, l'unité extérieure peut être placée plus près de la station météo (distance max 30 mètres) ou au niveau des yeux pour une lecture facilitée de l'unité extérieure.

Dans le cas d'un montage mural, la station météo et unité extérieure peuvent être suspendues à partir d'une seule vis. Vous pouvez également déplier le support de table pour placer la station météo sur une surface plate.

3.1 Conseils pour placement de l'unité extérieure :

Pour que la fonction de compteur de pluie et de vent soit aussi précise que possible, le capteur de pluie et de vent doit être placé exactement à l'horizontale.

3.2 Pour régler l'anémomètre :

Pour pouvoir indiquer depuis quelle direction le vent souffle, l'unité de pluie et de vent doit faire face au Nord. Assurez-vous que la girouette vise vers l'avant (l'arrière de la girouette est situé au dessus de bras et plus près du capteur de pluie. Pour cela, voyez les marquages "direction pour paramétrage de girouette" au dessus du compteur de pluie et de vent. Utilisez une boussole précise (non incluse) pour que l'unité vise correctement.

La rose des vents indiquera la direction du vent. Lorsque l'anémomètre extérieur est correctement installé, la direction du vent peut être activée comme il suit. Appuyez et restez appuyé sur le bouton "MODE/SET" (30) pendant au moins 1 seconde jusqu'à ce que 12Hr ou 24Hr commence à clignoter. Puis appuyez sur "MODE/SET" (30) 14 fois jusqu'à ce que la rose des vents commence à clignoter. A présent utilisez les boutons ▲ et ▼ pour régler le Nord. Le menu des paramétrages se ferme après 15 secondes sans appuyer sur aucun bouton ou vous pouvez appuyer sur le bouton "MODE/SET" (30).

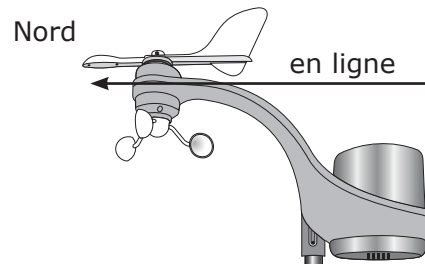

4. POUR CONFIGURER LA STATION MÉTÉO

Appuyez et restez appuyé sur le bouton "MODE/SET" (30) pendant au moins 1 seconde jusqu'à ce que 12Hr ou 24Hr commence à clignoter. Appuyez répétitivement sur le bouton "MODE/SET" (30) pour régler les fonctions suivantes en utilisant les boutons ▲ et ▼ (le menu de configuration se fermera après 15 secondes sans pression sur aucun bouton).

Paramétrages :

12/24 h	RCC marche/arrêt	Fuseau horaire	heures	minutes	secondes	année	mois
jour	langue	°C ou °F	Notation de pression de l'air	Notation de vitesse du vent	Notation de précipitations	Direction du vent	

12/24 heures : Pour régler l'affichage de l'horloge au format 12 heures ou 24 heures.

RCC (Horloge radio contrôlée) marche/arrêt : Pour activer ou désactiver le récepteur DCF-77.

Fuseau horaire : Pour définir le fuseau horaire souhaité (ne fonctionnant pas quand RCC est réglé sur éteint (off)).

Heures : Pour régler l'affichage des heures actuelles sur l'heure exacte.

Minutes : Pour régler l'affichage des minutes actuelles sur l'heure exacte.

Secondes : Pour régler l'affichage des secondes actuelles sur l'heure exacte (paramétrage 0 uniquement).

Année : Pour définir l'année actuelle.

Mois : Pour définir le mois actuel.

Date : Pour définir la date actuelle.

Langue : Pour définir la langue souhaitée pour l'affichage des jours.

Language	Country Code	Sun-day	Mon-day	Tues-day	Wed-nesday	Thurs-day	Fri-day	Satur-day
Deutsche	GE	SO	MO	DI	MI	DO	FR	SA
English	EN	SU	MO	TU	WE	TH	FR	SA
Русский	RU	BC	ПН	BT	CP	ЧТ	ПТ	СБ
Danmark	DA	SO	MA	TI	ON	TO	FR	LO
Nederlands	NE	ZO	MA	DI	WO	DO	VR	ZA
Italiano	IT	DO	LU	MA	ME	GI	VE	SA
Español	ES	DO	LU	MA	MI	JU	VI	SA
Français	FR	DI	LU	MA	ME	JE	VE	SA

°C ou °F : Pour définir l'affichage de la température en °C ou °F.

Notation de pression de l'air : Indique l'affichage de la pression de l'air en: Bar/HPA, mmHG ou InHG
 mBar = milliBar
 HPA= Hectopascal
 mmHG = millimètre de mercure, millimètre de colonne de mercure ou millimètre de pression de mercure
 inHG = pouce de mercure ou pouce de colonne de mercure

Notation de vitesse du vent : Indique la vitesse du vent en: Nœuds, Km/h, mph ou m/s
 Knots = nœud
 Km/h = Kilomètres par heure
 mph = miles par heure
 m/s = mètres par seconde

Via la barre de Beaufort la vitesse du vent est indiquée en Beaufort (par exemple vent de force 3).

Notation de précipitations : Indique l'unité de précipitations en: pouce ou mm = millimètre

Direction du vent : Indique la direction du vent. Utilisez les boutons ▼ et ▲ pour faire un petit réglage.

5. FONCTION HORLOGE ET ALARME

5.1 Horloge :

Introduction :

La WS-3300 est équipée avec un récepteur DCF intégré qui reçoit le signal de l'heure DCF de Francfort. Ce signal assure que l'horloge montre l'heure avec une très grande précision, étant donné qu'un signal assez fort soit reçu. L'horloge est synchronisée avec la station de Francfort chaque nuit à 3 du matin.

Automatique :

Après installation des piles dans l'unité intérieure, la station météo réalise une configuration automatique. Après environ 3 minutes ou plus rapidement, l'horloge commence à chercher le signal radio DCF pour l'heure et la date alors que le symbole d'antenne  clignote. Après plusieurs secondes ou minutes la WS-3300 commencera à montrer l'heure correcte. En cas extrême, cela peut prendre plus d'un jour avant que l'heure DCF soit affichée.

Manuellement :



Si l'horloge ne peut pas recevoir le signal radio ou ne peut pas le recevoir assez bien, vous pouvez régler manuellement l'horloge comme il suit:

1. Appuyez et restez appuyé sur le bouton "**MODE/SET**" (30) pendant 2 secondes, 12Hr ou 24Hr apparaîtra à l'affichage.
2. Utilisez ▼ et ▲ pour régler le format de l'heure, puis appuyez brièvement sur le bouton "**MODE/SET**" (30).
3. Utilisez les boutons ▼ et ▲ pour régler le récepteur DCF (fonction RCC horloge contrôlée par radio) sur marche (on) ou arrêt (off).
4. Appuyez brièvement sur le bouton "**MODE/SET**" (30).
5. Utilisez les boutons ▼ et ▲ pour régler le fuseau horaire (TZ) (-12 à +12), puis appuyez brièvement sur le bouton "**MODE/SET**" (30).
6. Utilisez ▼ et ▲ pour régler les heures et puis appuyez brièvement sur le bouton "**MODE/SET**" (30).
7. Utilisez ▼ et ▲ pour régler les minutes et puis appuyez brièvement sur le bouton "**MODE/SET**" (30).
8. Utilisez ▼ et ▲ pour régler les secondes jusqu'à 0 (cela vous permet d'avoir l'horloge fonctionnant en synchronisation avec votre propre horloge) et puis appuyez brièvement sur le bouton "**MODE/SET**" (30).
9. Utilisez ▼ et ▲ pour régler l'année et puis appuyez brièvement sur le bouton "**MODE/SET**" (30).
10. Utilisez ▼ et ▲ pour régler le mois et puis appuyez brièvement sur le bouton "**MODE/SET**" (30).
11. Utilisez ▼ et ▲ pour régler la date et puis appuyez brièvement sur le bouton "**MODE/SET**" (30).
12. Utilisez les boutons ▼ et ▲ pour définir la langue pour l'affichage des jours, puis appuyez brièvement sur le bouton "**MODE/SET**" (30).
13. Après environ 15 secondes l'affichage s'arrête de clignoter.

L'horloge est à présent réglée manuellement.



Lorsque le récepteur DCF est activé et que un fort signal est reçu, le récepteur réécrit l'affichage de l'heure (étant donné que RCC est réglé sur "on").

Le symbole  indique l'état de l'horloge DCF:

- Aucun symbole : le récepteur DCF est désactivé; l'heure affichée est donnée par l'horloge interne de la WS-3300
-  clignotant : le récepteur DCF est activé et recherche le signal DCF; l'heure affichée est donnée par l'horloge interne de la WS-3300.
-  reste éclairé : le récepteur DCF est activé et reçoit le signal DCF; l'heure et la date affichées sont données par l'horloge atomique DCF de Francfort.

5.2 FONCTION REVEIL :

Appuyez brièvement 3 fois sur le bouton "**MODE/SET**" (30) jusqu'à ce que l'horloge d'alarme apparaisse. Lorsque l'heure de réveil est affichée, appuyez et restez appuyé sur le bouton "**MODE/SET**" (30) pendant 2 secondes pour changer les heures de réveil avec les boutons ▼ et ▲. Appuyez de nouveau sur "**MODE/SET**" (30) pour changer les minutes de réveil avec les boutons ▼ et ▲. Appuyez de nouveau sur le bouton "**MODE/SET**" (30) pour sauvegarder l'heure d'alarme.

La station météo est équipée des fonctions de réveil. Le réveil est activé lorsque l'icône réveil  apparaît à l'affichage. Durant l'affichage de base, appuyez sur le bouton " pour activer le réveil. L'icône  apparaît à l'affichage.

5.3 POUR DÉSACTIVER LE SIGNAL D'ALARME :

Dès que l'heure de réveil active est atteinte, la station météo fera retentir un signal d'alarme. Pendant les 10 premières secondes, le rythme du signal d'alarme est lent. De 10 à 20 secondes, le rythme du signal d'alarme devient plus rapide. De 20 à 30 secondes, le rythme du signal d'alarme devient encore plus rapide.

Le signal d'alarme a le rythme le plus rapide après 30 secondes et s'arrête automatiquement après 2 minutes.

Après 24 heures le signal d'alarme, connecté à l'heure de réveil, sonnera de nouveau.

Vous pouvez stopper l'alarme précocement en appuyant sur le bouton **"SNOOZE/LIGHT"** (36) ou sur un bouton au hasard pour éteindre de façon permanente l'alarme pendant les prochaines 24 heures. Lorsque la fonction snooze est active, l'alarme sonnera de nouveau après 5 minutes. L'icône  clignote à l'affichage. La fonction snooze peut être répétée 7 fois.

5.4 POUR RÉINITIALISER LES DONNÉES DE PLUIE :

Une fois tout installé, appuyez et restez appuyé sur le bouton **"RAIN CLEAR"** (34) pendant 2 secondes pour supprimer toutes les données de mesure jusqu'à présent. Cela vous évite de voir des données de mesure ultérieurement qui étaient causées par des mouvements durant l'installation.

6. UTILISATION

6.1 FONCTIONS GÉNÉRALES :

L'affichage montre les fonctions/données de base suivantes :

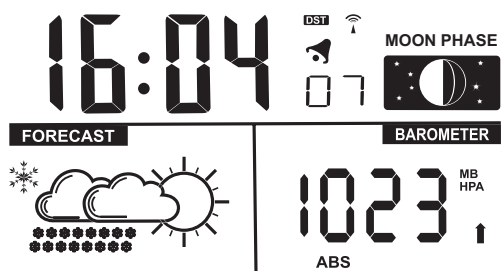

6.2 HORLOGE :

Indication d'horloge avec réception DCF-77.

Dans l'image au dessus le logo DST (heure d'été) est visible.

Après réception du signal DCF-77, l'heure indiquée est correcte. Appuyez brièvement sur le bouton **"MODE/SET"** (30) pour voir le jour, la date et l'heure.

6.3 PHASE LUNAIRE :

L'indication de phase lunaire montre la phase lunaire au moyen d'une icône.

Cela vous permet de garder un suivi de la phase lunaire.

L'affichage de la phase lunaire est lié aux paramétrages de la date, mois et année.

Les phases lunaires suivantes peuvent être indiquées :

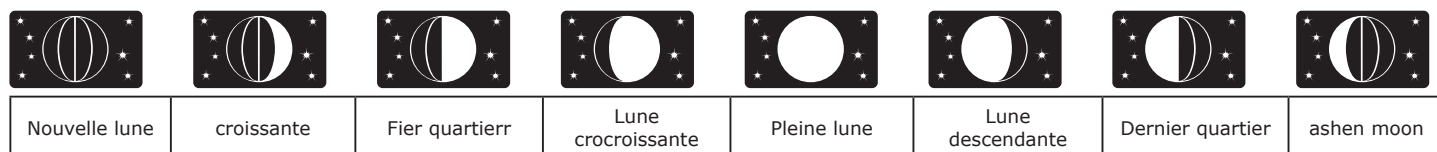

6.4 RETROECLAIRAGE :

Appuyez sur le bouton **"SNOOZE/LIGHT"** (36) pour mettre en marche le rétroéclairage.

Le rétroéclairage restera allumé pendant approximativement 5 secondes et puis s'éteindra automatiquement.

6.5 INDICATION DE PILES FAIBLES :

Lorsque l'icône  apparaît, les piles de l'unité extérieure sont Presque vides.

Remplacez-les dès que possible.

6.6 BAROMÈTRE :

Le baromètre indique la valeur actuelle de la pression de l'air. Cette valeur peut être indiquée comme valeur absolue ou relative.

Pression de l'air relative :

La pression de l'air varie selon l'altitude (par rapport au niveau de la mer).

La pression de l'air absolue est la pression de l'air qui est présente indépendamment de cette altitude (prenez cette valeur comme référence). Pour la prédiction de la météo, il est essentiel de mesurer la bonne pression de l'air, également lorsque vous êtes à par exemple. 100 mètres au dessus du niveau de la mer. Cela est appelé pression de l'air relative. Pour chaque 8 mètres, la pression de l'air diminue de 1 hPa. Lorsque vous n'êtes pas situé dans des montagnes, vous n'avez pas à régler la pression de l'air.

Appuyez sur le bouton "**WEATHER-ABS REL**" (35) à l'arrière pour commuter l'affichage entre Absolue et Relative.

Réglage des icônes de prévision météo et indication de pression d'air relative.

- Appuyez et restez appuyé sur le bouton "**WEATHER-ABS REL**" (35) jusqu'à ce que la station météo émette une tonalité de bip et l'icône de prévision météo commence à clignoter.
- Utilisez les boutons ▼ et ▲ pour sélectionner la condition météo réelle.
- Appuyez brièvement de nouveau sur le bouton "**WEATHER-ABS REL**" (35).
- La valeur de la pression de l'air commence à présent à clignoter.
- Vous pouvez maintenant utiliser les boutons ▼ et ▲ pour régler la pression de l'air relative.
- La valeur de la pression de l'air peut uniquement être réglée en mode pression de l'air relative.
- Appuyez de nouveau sur le bouton "**WEATHER-ABS REL**" (35) pour sauvegarder votre paramétrage.

Indication des tendances :

⬆ La pression de l'air est supérieure comparée à avant

▬▬ La pression de l'air reste la même par rapport à avant

⬇ La pression de l'air est inférieure comparée à avant

Prévisions météo au moyen des icônes d'animation :

Les prévisions suivantes sont possibles :

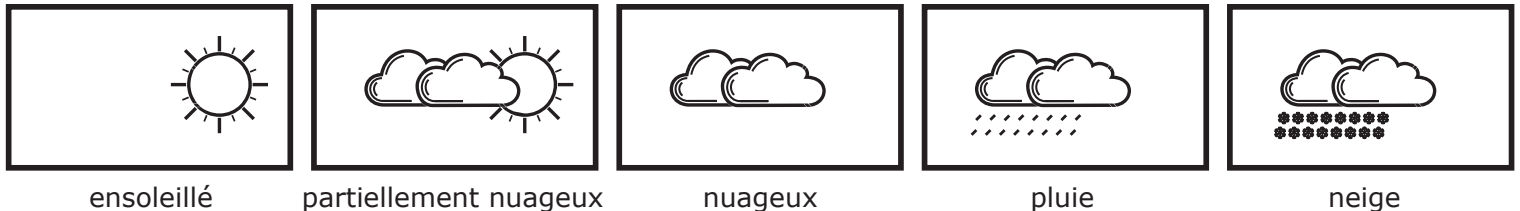

6.7 MESURES DU VENT :

L'affichage montre les mesures du vent suivantes :

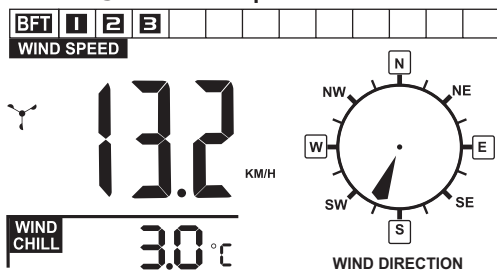

Indication de force du vent en Beaufort :

La force du vent actuelle est indiquée dans le tableau en Beaufort (**BFT**).

Indication du compteur de vitesse du vent :

L'indication du compteur de vitesse du vent démarre lorsque le vent est en train d'être mesuré.

Vitesse du vent :

Cela montre les valeurs de vitesse du vent. (Choisissez parmi : m/s, mph, km/h ou nœuds).

Direction du vent :

La direction du vent est indiquée sur le cadran de la boussole. Si le capteur de vent extérieur est installé correctement la direction du vent est indiquée (voir 3.2 Régler l'anémomètre).

Refroidissement dû au vent :

Les jours froids et jours venteux ce n'est pas la température qui rend froid, mais la combinaison de la quantité de vent et de la température. Lorsque la température extérieure tombe en dessous de 10°C et que la vitesse du vent est au dessus de 4.8 Km/h, le refroidissement du vent est indiqué. L'affichage montre "--.- °C" en dehors de cette valeur.

6.8 MESURES DE LA PLUIE :

L'affichage montre les mesures de la pluie suivantes :

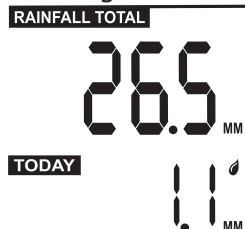

Total :

Cela montre la quantité totale de précipitations depuis le début (dernière réinitialisation ou remplacement des piles) jusqu'à maintenant.

Appuyez sur le bouton "**RAIN SINCE**" (34) pour vérifier la date de début. La date sera indiquée à la place de l'horloge.

Aujourd'hui :

Cela montre la précipitation du jour (les dernières 24 heures).

Historique de pluie :

Appuyez sur le bouton "**RAIN HISTORY**" (27) pour voir l'historique de précipitations jusqu'à il y a 30 jours. L'historique disparaît de l'affichage après 15 secondes sans appui sur aucune touche.

Pour supprimer les données de précipitations :

Appuyez et restez appuyé sur le bouton "**RAIN CLEAR**" (34) pendant 2 secondes pour supprimer les données de précipitations.

Fonction alerte de précipitation :

Lorsqu'une certaine quantité de pluie est tombée, la station météo peut être réglée pour émettre un signal d'alerte acoustique.

Pour définir l'alerte de précipitations :

Appuyez et restez appuyé sur le bouton "**RAIN ALERT**" (37) pendant au moins 2 secondes. "**HI**" commence à clignoter. Utilisez les boutons ▼ et ▲ pour sélectionner le niveau d'alerte de précipitations souhaité et appuyez sur le bouton "**RAIN ALERT**" (37) pour confirmer la valeur.

Appuyez sur le bouton "**RAIN ALERT**" (37) pour activer ou désactiver l'alerte de précipitations ("**HI**" apparaît à l'affichage quand l'alerte de précipitations est activée).

L'alerte démarre dès que le niveau de précipitations est atteint.

Appuyez sur n'importe quel bouton pour arrêter l'alerte (l'icône "**HI**" continue de clignoter).

6.9 TEMPÉRATURE :

TEMP intérieure et extérieure :

Température intérieure et extérieure avec humidité (lorsque l'humidité est en dessous de 20%, l'icône ▼ apparaît). L'affichage indique LL.L ou HH.H lorsque la température est au delà de la valeur qui peut être mesurée.

Fonction d'alerte de température extérieure :

Lorsque la température extérieure devient Plus élevée ou Plus basse que certaines valeurs, la station météo peut être définie pour émettre un signal d'alerte acoustique.

Cela peut être défini lorsque la température tombe en dessous d'une certaine valeur.

Lorsque la température s'élève au dessus d'une certaine valeur.

Lorsque la température est en dessous et au dessus d'une certain valeur.

Pour définir l'alerte de température :

Appuyez et restez appuyé sur le bouton "**OUT TEMP ALERT**" (39) pendant au moins 2 secondes.

"HI" commence à clignoter. Utilisez les boutons ▼ et ▲ pour sélectionner l'alerte de température haute souhaitée et puis appuyez sur le bouton "OUT TEMP ALERT" (39) .

"LO" commence à clignoter. Utilisez les boutons ▼ and ▲ pour sélectionner l'alerte de température basse souhaitée et puis appuyez sur le bouton "OUT TEMP ALERT" (39) pour sauvegarder vos paramètres.

Appuyez sur le bouton "OUT TEMP ALERT" (39) pour choisir: alerte de température haute "HI"
alerte de température haute et basse "HI-LO"
alerte de température basse "LO"

L'alerte est active lorsque une des icônes est sélectionnée.

L'alerte démarre dès qu'une valeur définie est dépassée.

Appuyez sur n'importe quel bouton pour arrêter l'alerte (l'icône d'alerte continue de clignoter).

7. CARACTÉRISTIQUES TECHNIQUES

Station météo :

Gamme de mesure de température intérieure :	-10°C ~ +50°C (32°F ~ 122°F)
Gamme de mesure d'humidité :	20% ~ 99%
Signal de synchronisation d'horloge :	DCF-77 Francfort.
Alimentation :	2 piles x 1.5V de taille AAA (LR6) alcalines
Dimensions de l'affichage :	110 x 72mm
Dimensions :	153 x 95 x 45mm

Capteur extérieur :

Gamme de mesure de température extérieure :	-20 ~ +50°C (-4°F ~ 122°F)
Gamme de mesure d'humidité :	20% ~ 99%
Montage sur tuyau :	maximum Ø 37mm
Alimentation :	2 piles x 1.5V taille AA (LR6), de préférence au Lithium
Longueur de câble :	9.50 mètres
Fréquence de transmission :	433MHz
Puissance d'émission :	< 1 dBm
Portée :	± 30 mètres
Dimensions :	70 x 135 x 25mm

8. ACCESSOIRES

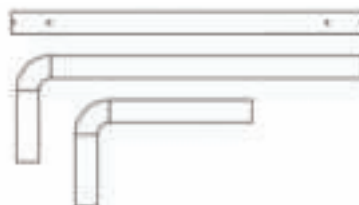
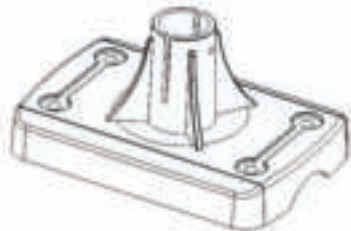

9. DECLARATION DE CONFORMITE

Le soussigné, Hesdo, déclare que l'équipement radioélectrique du type Alecto WS-3300 est conforme à la directive 2014/53/UE. Le texte complet de la déclaration UE de conformité est disponible à l'adresse internet suivante: <http://DOC.hesdo.com/WS-3300-DOC.pdf>

DE 1. ÜBERSICHT

1.1 Wetterstation:

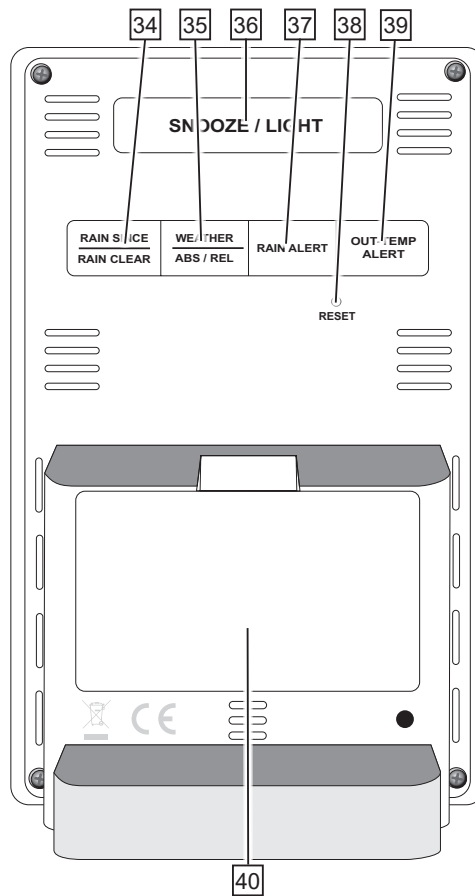
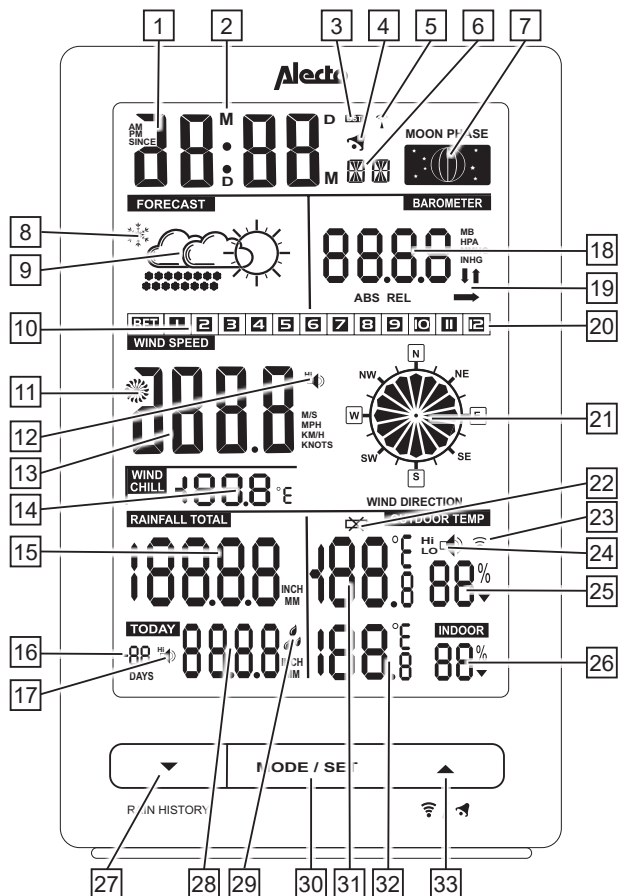

1. Uhrzeit, Tag und Wecker anzeigen (Modustaste zum Ändern)
2. Monat-Tag- oder Tag-Monat-Display Anzeige
3. DST-Aktivitätsanzeige (Sommerzeit)
4. Symbol Wecker aktiviert Anzeige
5. DCF-77-Empfangssymbol
6. Sekunde, Tag, Alarmanzeige / Anzeige
7. Mondphasensymbol
8. Alarmsymbol bei Frostgefahr
9. Wettervorhersage Animation Symbole
10. Windstärkeanzeige in Beaufort
11. Anzeige aktiv Windanzeige
12. Wert der aktuellen Windböen
13. Windgeschwindigkeitswert in m / s, mph, km / h oder Knoten
14. Gefühlte Kälte (physiologische Temperatur)
15. Gesamtmenge des Niederschlags in Zoll oder mm
16. Niederschlag während der letzten X Tage (bis -30)
17. Anzeige für maximalen Regenalarm
18. Luftdruckanzeige (absolut oder relativ) in mb / hPa (Millibar oder Hektopascal), mmHg (Millimeter Quecksilberdruck) und in inHg (Quecksilberdruck in Zoll)
19. Trend Anzeige
20. Windgeschwindigkeitsanzeige in Beaufort (bft)
21. Windrose, Anzeige Windrichtung
22. Anzeige für niedrigen Batteriestand Außen- Einheit
23. Empfang Anzeige Außen- einheit
24. Aktivierung der Warnung für hohe / niedrige Temperatur Symbol
25. Anzeige für Luftfeuchtigkeitwert im Freien
26. Anzeige für Luftfeuchtigkeitwert im Innenbereich
27. Taste für Verringerung / Regenverlauf (bis zu 30 Tage)
28. aktueller Niederschlag während der letzten 24 Stunden
29. Niederschlag Anzeigesymbole
 - ☔ erscheint, bei Regen
 - ☔ blinkt bei über 4,9 mm Niederschlag innerhalb von 10 Minuten

30. Taste Modus / Einstellung
31. Anzeige Außen- Temperatur
32. Anzeige Innen- Temperatur
33. Wecker Ein / Aus / Auf-Taste
34. Taste "Regen seit / Regen löschen"
 1. Regen seit: Zeigt das Datum an, an dem die Regenmessung gestartet wurde
 2. Regen löschen: Halten Sie die Taste gedrückt, bis der Regenmesser auf Null steht.
35. Taste "Wetter ABS / REL"
 1. : drücken, um zwischen ABS und REL zu wechseln.
 2. : halten Sie die Tasten ▲ und ▼ für 2 Sekunden gedrückt, um die Wettervorhersagesymbole zu ändern, halten Sie die Tasten ▲ und ▼ erneut gedrückt, um den REL-Wert des Luftdrucks zu ändern und drücken Sie nochmal, um diese Einstellung zu verlassen.
36. "snooze / light" -Taste:
 1. Snooze: Drücken Sie diese Taste, um den Schlummeralarm zu aktivieren.
 2. Light: drücken, um die Hintergrundbeleuchtung für ± 4 Sekundeneinzuschalten.
37. "rain alert" -Taste
 1. : den Regenalarm ein- oder ausschalten.
 2. : halten Sie die Tasten ▲ und ▼ für 10 Sekunden gedrückt, um die Regenalarmstufe einzustellen und drücken Sie nochmal, um diese Einstellung zu verlassen.
38. Reset-Taste
39. "Out-temp alert"-Taste für Außentemperaturalarm :
 1. : für folgende Auswahl drücken: Hi (hoch) ein, Lo (niedrig) o, Hi aus, Lo aus.
 2. : halten Sie die Tasten ▲ und ▼ gedrückt, um die hohe Alarmstufe einzustellen, drücken Sie die Tasten ▲ und ▼ erneut, um die niedrige Alarmstufe einzustellen und drücken Sie nochmal, um diese Einstellung zu verlassen.

1.2 Außeneinheit und Sensoreinheit:

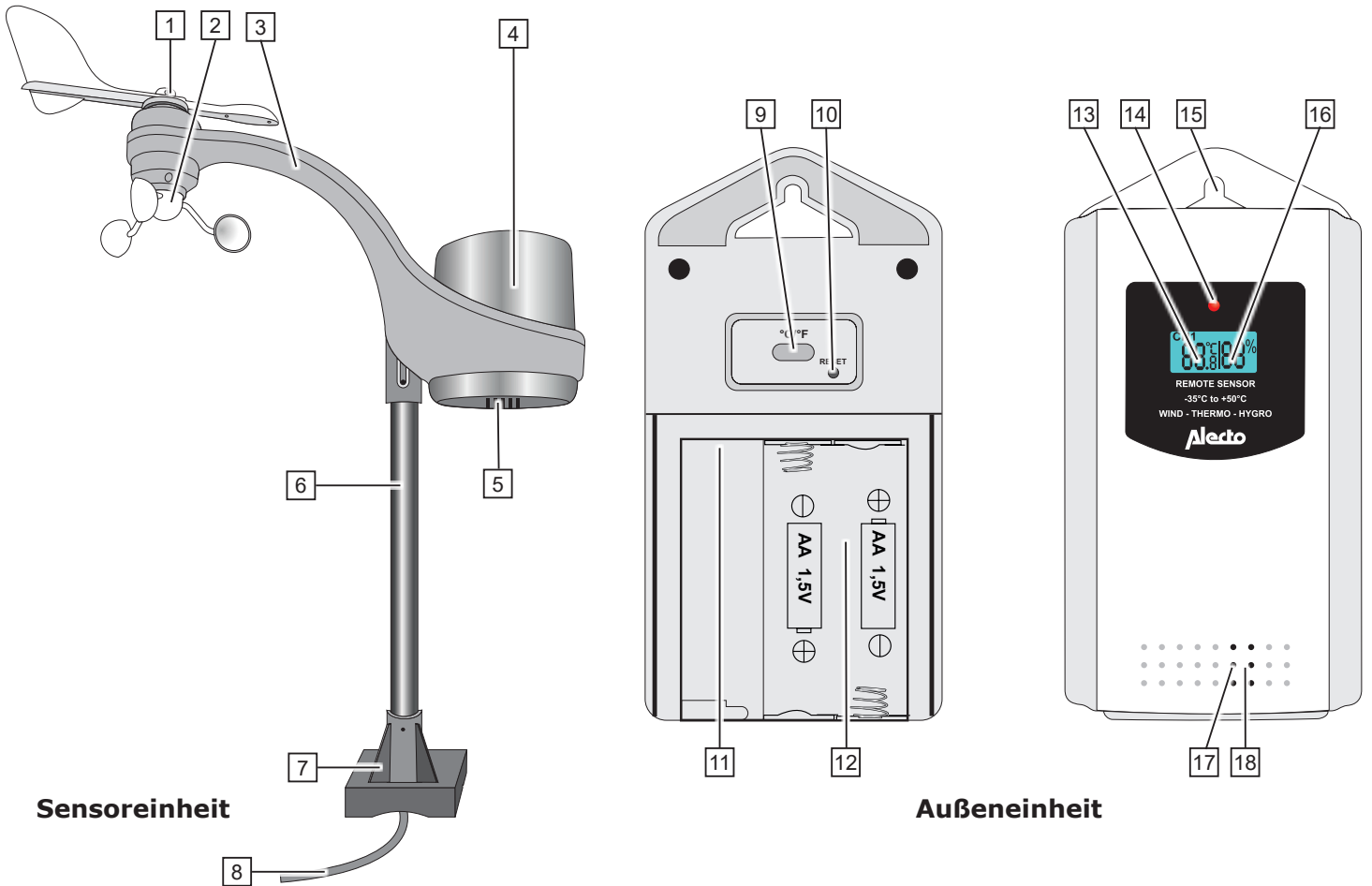

Sensoreinheit

Außeneinheit

1. Windfahne
2. Windgeschwindigkeitsmesser
3. Ständer für Außeneinheit
4. Regensensormesskopf
5. Regenabfluss
6. Stab
7. Kunststoff-Standfuß
8. Anschlusskabel (Wind- und Regensensoren an Außenübertragungseinheit)
9. °C und °F Auswahltaste

10. Außeneinheit - Rückstelltaste
11. Anschluss für Wind- und Regensensoren
12. Außeneinheit - Batteriefach
13. Außentemperaturanzeige
14. Übertragungsanzeige
15. Aufhängöffnung
16. Außenluftfeuchtigkeit
17. Temperatursensor
18. Luftfeuchtigkeitssensor

2. INSTALLATION

 **Achtung:** nach der Installation kann es einige Stunden bis zu einem Tag dauern, bis die korrekten Werte angezeigt werden. Außerdem werden nach dem Austauschen der leeren Batterien in der Wetterstation alle gemessenen Daten in der Wetterstation gelöscht.

2.1 Stromversorgung:

Hinweis zu Batterien:

Wir empfehlen die Verwendung normaler 2 x 1,5 V AA (LR6) hochwertiger Alkaline-Batterien für die Wetterstation. Alkaline-Batterien mit einer Kapazität von 2000 mAh haben eine Lebensdauer von über einem Jahr.

Aufladbare Batterien sind aufgrund ihrer niedrigen Versorgungsspannung nicht empfehlenswert.

Auch die Außeneinheit wird mit 2 x 1,5 Volt AA (LR6) Batterien betrieben, weil jedoch normale Alkaline-Batterien eine schwache Leistung oder gar keine Leistung bei Temperaturen um oder unter 0°C haben, wird empfohlen, für die Außeneinheit Standard Alkaline-Batterien zu verwenden.

Deshalb weisen wir Sie darauf hin, für die Außeneinheit Lithium-Batterien zu verwenden, die für gute Funktion innerhalb eines Temperaturbereichs von -20°C bis 60°C konzipiert sind. Diese Batterien können bei der Service-Abteilung von Alecto im Internet auf www.alecto.nl bestellt werden.

Lithium-Batterien mit einer Kapazität von 2900 mAh haben eine Lebensdauer von über einem Jahr. Wenn das  -Symbol am Display der Wetterstation erscheint, müssen die Batterien der Außeneinheit ausgetauscht werden.

Außeneinheit:

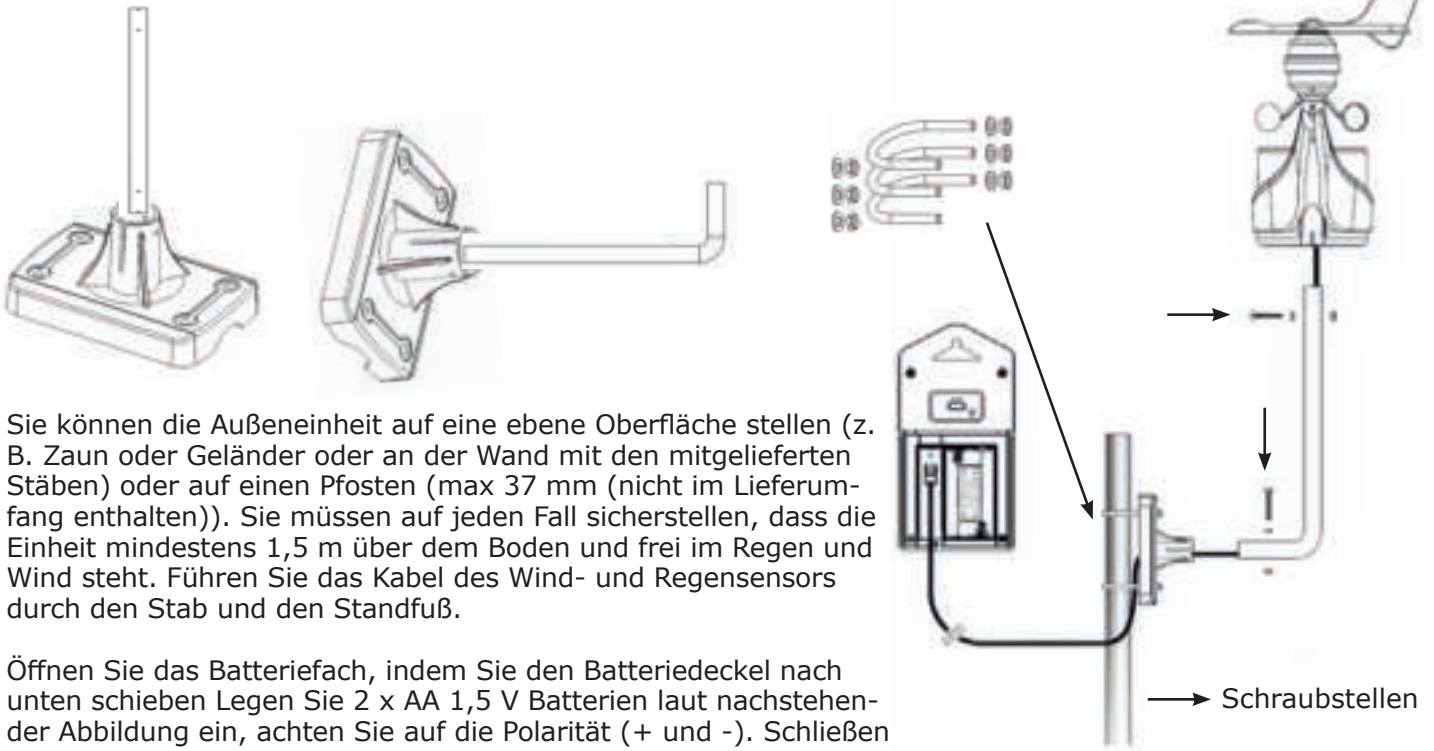

Sie können die Außeneinheit auf eine ebene Oberfläche stellen (z. B. Zaun oder Geländer oder an der Wand mit den mitgelieferten Stäben) oder auf einen Pfosten (max 37 mm (nicht im Lieferumfang enthalten)). Sie müssen auf jeden Fall sicherstellen, dass die Einheit mindestens 1,5 m über dem Boden und frei im Regen und Wind steht. Führen Sie das Kabel des Wind- und Regensensors durch den Stab und den Standfuß.

Öffnen Sie das Batteriefach, indem Sie den Batteriedeckel nach unten schieben. Legen Sie 2 x AA 1,5 V Batterien laut nachstehender Abbildung ein, achten Sie auf die Polarität (+ und -). Schließen Sie sofort das Kabel des Wind- und Regensensors an und bringen Sie den Deckel wieder an (Batterien sind nicht im Lieferumfang enthalten). Wenn alles richtig funktioniert, kann die Außeneinheit an einer festen Stelle montiert werden.

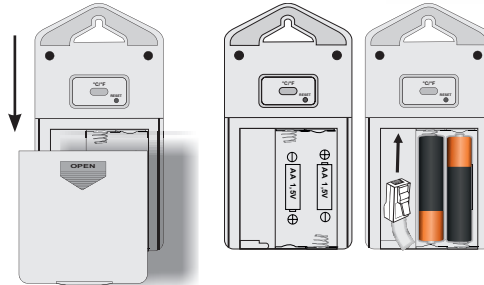

Wetterstation:

Öffnen Sie den Batteriedeckel auf der Rückseite und drehen Sie den Deckel auf, legen Sie 2 x AA Batterien laut Markierungen in das Batteriefach ein und drehen Sie den Batteriedeckel zurück auf die Wetterstation (Batterien sind nicht im Lieferumfang enthalten).

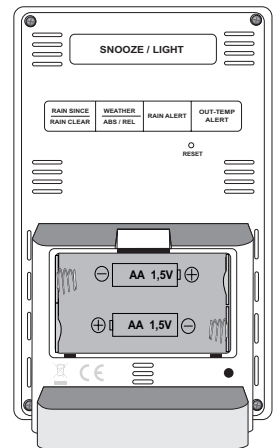

Die Wetterstation startet jetzt den Empfang von der Außeneinheit.

2.2 Wettervorhersage:

Die Wettervorhersage wird als Animation angezeigt:

Die Wetterstation berechnet das Wetter für die kommenden 12-24 Stunden anhand des Luftdrucks.

Nach dem Einlegen der Batterien muss die aktuelle Wetterlage durch Auswahl des richtigen Symbols eingestellt werden. Die Wetteranimation fängt nach dem Installieren der Batterien in der Wetterstation an zu blinken.

Mit den Tasten ▼ und ▲ wählen Sie das richtige Symbol laut aktueller Wetterlage aus. Nach dieser Einstellung ruft die Wetterstation automatisch den Empfangsmodus der Außenstation innerhalb von 15 Sekunden ab.

Für bewölkttes Wetter wählen Sie die Wolke aus.

Für sonniges Wetter wählen Sie die Sonne aus, etc.

Drücken Sie die Taste **"MODE/SET"**, um diesen Modus zu verlassen.

2.3 Anpassen der Wettersymbole zu einem späteren Zeitpunkt:

Halten Sie die Taste **"Weather ABS/REL"** (35) gedrückt, bis die Uhr anfängt zu blinken.

Drücken Sie die Tasten ▼ und ▲, um das richtige Symbol auszuwählen und Drücken Sie 2x die Taste **"Weather ABS/REL"** (35).

Die Wettervorhersage ist jetzt eingerichtet. Diese Vorhersage ist für einen Bereich von ca. 30-50 km im Umkreis der Wetterstation gültig und hat eine Genauigkeit von 70-75%. Beachten Sie, dass eine korrekte Anzeige der Wettervorhersage nicht garantiert werden kann.

Die Wetterstation nutzt folgende Prognosen:

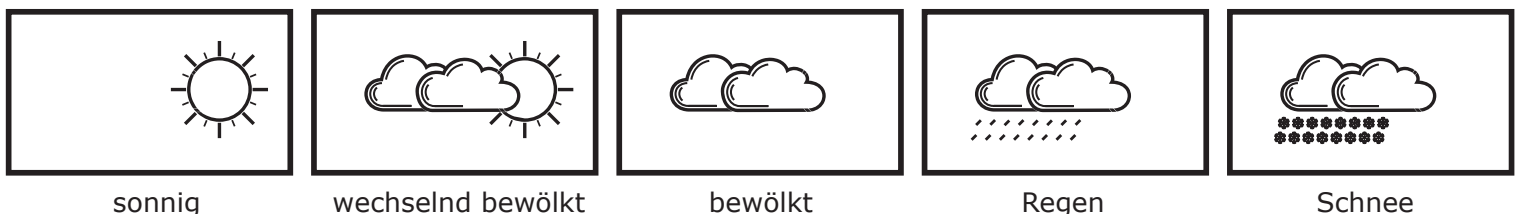

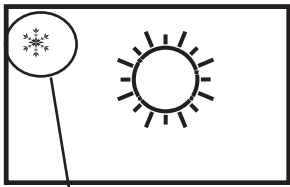

Möglicher Diebstahl

Wetterlage:

Wenn die Animation Regen anzeigt, aber eine der Temperaturanzeigen unter 0°C anzeigt, wird in der Animation Schnee angezeigt.

Frostalarm:

Das Frostalarmsymbol ❄️ erscheint im Display, wenn die Außentemperatur zwischen -2°C und +3°C liegt.

Wenn die Wetterstation das Signal des Außensensors empfangen hat, wechselt sie automatisch auf Empfang der DCF-77 Atomzeit.

2.4 (DCF)-Zeit:

Wenn das 📶 -Symbol blinkt, empfängt die Uhr die Atomzeit. Nach der Synchronisierung mit der von der 'DCF77' Station bildhaft gesendeten Atomzeit, bleibt das 📶 -Symbol beleuchtet. Wenn dieses Symbol nicht erscheint, wird die Zeit an der internen Uhr der Wetterstation angezeigt. Die DCF77 Station befindet sich in Frankfurt, Deutschland. Der Empfang der DCF77 Zeit ist grundsätzlich in ganz Westeuropa möglich. Während der Sommerzeit erscheint 'DST' unter dem 📶 -Symbol.

2.5 Wetterstation / Außeneinheit verbinden:

Automatisch:

Nach dem Installieren der Batterien in der Wetterstation fängt die Wettervorhersageanimation an zu blinken. Mit den Tasten ▼ und ▲ am Frontpaneel der Wetterstation geben Sie das aktuelle Wetter ein. Nach 1 Minute ruft die Wetterstation den Empfangsmodus der Außeneinheit auf und sucht nach einem Signal der Außeneinheit. Wenn Sie also die Batterien innerhalb dieser Minute in die Außeneinheit einlegen und die Einheiten sich gegenseitig 'finden', werden sie automatisch verbunden und das Display der Wetterstation zeigt die von der Außeneinheit übertragene Temperatur an. Die Wetterstation schaltet dann auf den Empfang des DCF-77-Zeitsignals um, um sich mit der Station in Frankfurt zu synchronisieren (siehe Uhr).

Manuell:

Wenn die Einheiten nicht automatisch verbunden werden können, oder nach dem Austausch der Batterien, können Sie die Außeneinheit (erneut) folgendermaßen mit der Wetterstation verbinden:

1. Halten Sie die ▲-Taste an der Wetterstation für 2 Sekunden gedrückt, bis das 📶 Antennensymbol am Display anfängt zu blinken
2. Drücken sie kurz die **RESET** -Taste an der Außeneinheit.
3. Die Einheiten werden sich (erneut) nach ein paar Sekunden finden.

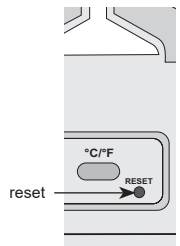

3. AUFSTELLEN DER AUSSENEINHEIT

Wenn die Außeneinheit an der Wetterstation registriert ist und alles richtig funktioniert, können Sie die Außeneinheit mit dem Außensensor (Wind- und Regensensor) im Freien aufstellen.

Weil der Außensensor und die Außeneinheit mit einem Kabel verbunden sind, kann die Außeneinheit näher an der Wetterstation (max. Abstand 30 m) oder auf Augenhöhe aufgestellt werden, um die Außeneinheit leichter ablesen zu können.

Bei Wandmontage können die Innen- und Außeneinheit an einer Schraube aufgehängt werden. Sie können den Tischständer auch ausklappen, um die Wetterstation auf einer ebenen Oberfläche aufzustellen.

3.1 Aufstelltipps für die Außeneinheit:

Um sicherzustellen, dass der Regenmengenmesser möglichst präzise funktioniert, muss der Regenmengen- und Windmesser exakt waagrecht aufgestellt werden.

3.2 Windmessgerät einstellen:

Um anzeigen zu können, aus welcher Richtung der Wind weht, sollte der Wind- und Regenmengenmesser nach Norden ausgerichtet werden. Stellen Sie sicher, dass die Wetterfahne nach vorne zeigt (die Rückseite der Wetterfahne befindet sich über dem Arm und direkt am Regensensor. Hierfür siehe Markierung "Ausrichtung für die Einstellung der Wetterfahne" über dem Regenmengen- und Windmesser. Verwenden Sie einen präzisen Kompass (nicht im Lieferumfang enthalten), um die Einheit richtig auszurichten.

Die Windrose zeigt die Windrichtung an. Wenn das Außenwindmessgerät richtig installiert ist, kann die Windrichtung folgendermaßen aktiviert werden.

Halten Sie die Taste "**MODE/SET**" (30) für mindestens 1 Sekunde gedrückt, bis 12 Std. oder 24 Std. anfängt zu blinken.

Dann drücken Sie "**MODE/SET**" (30) 14 Mal, bis die Windrose anfängt zu blinken. Jetzt stellen Sie mit den Tasten ▲ und ▼ Norden ein. Das Einstellungsmenü schließt sich nach 15 Sekunden, wenn keine Taste gedrückt wird oder Sie können die Taste "**MODE/SET**" (30) drücken.

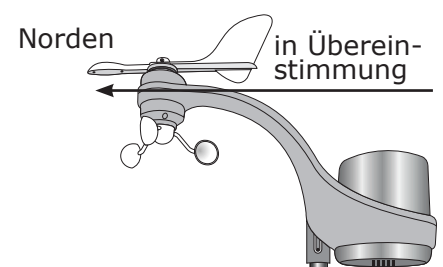

4. WETTERSTATION EINRICHTEN

Halten Sie die Taste "**MODE/SET**" (30) für mindestens 1 Sekunde gedrückt, bis 12 Std. oder 24 Std. anfängt zu blinken. Drücken Sie wiederholt die Taste "**MODE/SET**" (30), um folgende Funktionen mit den Tasten ▲ und ▼ einzustellen (das Setupmenü wird nach 15 Sekunden geschlossen, ohne dass eine Taste gedrückt werden muss).

Einstellungen:

12 - 24 Stunden	RCC ein/aus	Zeitzone	Stunden	Minuten	Sekunden	Jahr	Monat
Tag	Sprache	°C oder °F	Luftdruckanzeige	Windgeschwindigkeitsanzeige	Niederschlagsanzeige	Windrichtung	

12/24 Stunden: Die Uhranzeige im 12- oder 24- Stundenformat einstellen.

RCC (Funkgesteuerte Uhr) ein/aus: DCF-77 Empfänger aktivieren oder deaktivieren.

Zeitzone: Die gewünschte Zeitzone einstellen (funktioniert nicht, wenn RCC auf Aus gestellt ist).

Stunden: Die aktuelle Stundenanzeige der Zeit einstellen.

Minuten: Die aktuelle Minutenanzeige der Zeit einstellen.

Sekunden: Die aktuelle Sekundenanzeige der Zeit einstellen (nur Einstellung 0).

Jahr: Das aktuelle Jahr einstellen.

Monat: Den aktuellen Monat einstellen.

Datum: Das aktuelle Datum einstellen.

Sprache: Die aktuelle Sprache für die Anzeige der Tage einstellen.

Language	Country Code	Sunday	Monday	Tuesday	Wednesday	Thursday	Friday	Saturday
Deutsche	GE	SO	MO	DI	MI	DO	FR	SA
English	EN	SU	MO	TU	WE	TH	FR	SA
Русский	RU	BC	ПН	ВТ	СР	ЧТ	ПТ	СБ
Danmark	DA	SO	MA	TI	ON	TO	FR	LO
Niederlands	NE	ZO	MA	DI	WO	DO	VR	ZA
Italiano	IT	DO	LU	MA	ME	GI	VE	SA
Español	ES	DO	LU	MA	MI	JU	VI	SA
Français	FR	DI	LU	MA	ME	JE	VE	SA

°C oder °F: Die Temperaturanzeige auf °C oder °F einstellen.

Luftdruckanzeige: Anzeige des Luftdrucks in: Bar/HPA, mmHG oder InHG
 mBar = Millibar
 HPA= Hektopascal
 mmHG = Millimeter Quecksilber,
 Millimeter Quecksilbersäule oder Millimeter Quecksilberdruck
 inHG = Zoll Quecksilber oder Zoll Quecksilbersäule

Windgeschwindigkeitsanzeige: Zeigt die Windgeschwindigkeit in: Knoten, Km/h, mph oder m/s an
 Knots = Knoten
 Km/h = Kilometer pro Stunde
 mph = Meilen pro Stunde
 m/s = Meter pro Sekunde

Auf der Beaufort-Skala wird die Windgeschwindigkeit in Beaufort angezeigt (z. B. Windstärke 3).

Niederschlagsanzeige: Zeigt die Niederschlagseinheit in: Zoll oder mm = Millimeter an

Windrichtung: Zeigt die Windrichtung an. Mit den Tasten ▼ und ▲ nehmen Sie eine kleine Anpassung vor.

5. UHR UND ALARMFUNKTION

5.1 Uhr:

Einführung:

Die WS-3300 ist mit einem integrierten DCF-Empfänger ausgestattet, der das DCF-Zeitsignal aus Frankfurt empfängt. Dieses Signal stellt sicher, dass die Uhrzeit an der Uhr sehr genau angezeigt wird, vorausgesetzt, es wird ein ausreichend starkes Signal empfangen.





















Die Uhr wird jede Nacht um 3 Uhr mit der Station in Frankfurt synchronisiert.

Automatisch:

Nach dem Einlegen der Batterien in die Außeneinheit führt die Wetterstation einen automatischen Setup aus. Nach ca. 3 Minuten oder früher sucht die Uhr nach dem DCF-Radiosignal für Uhrzeit und Datum, während das Antennensymbol  blinkt. Nach ein paar Sekunden oder Minuten zeigt die WS-3300 die korrekte Uhrzeit an. In extremen Fällen kann es mehr als einen Tag dauern, bevor die DCF-Zeit angezeigt wird.

Manuell:



Wenn die Uhr das Funksignal nicht oder nicht ausreichend empfangen kann, können Sie die Uhr folgendermaßen manuell einstellen:

1. Halten Sie die Taste "**MODE/SET**" (30) für 2 Sekunden gedrückt, 12 Std. oder 24 Std. wird auf dem Display angezeigt
2. Mit  und  stellen Sie das Zeitformat ein, dann drücken Sie kurz die "**MODE/SET**" (30) -Taste
3. Mit den Tasten  und  stellen Sie den DCF-Empfänger (RCC-Funktion der Funkuhr) auf ein (Ein) oder aus (Aus).
4. Drücken Sie kurz die "**MODE/SET**" (30) -Taste.
5. Mit den Tasten  und  stellen Sie die Zeitzone ein (TZ) (-12 bis +12), dann drücken Sie kurz die "**MODE/SET**" (30) -Taste.
6. Mit  und  stellen Sie die Stunden ein und drücken dann kurz die "**MODE/SET**" (30) -Taste
7. Mit  und  stellen Sie die Minuten ein und drücken dann kurz die "**MODE/SET**" (30) -Taste
8. Mit  und  stellen Sie die Sekunden auf 0 (somit kann die Uhr synchron mit Ihrer eigenen Uhr laufen) und dann drücken Sie kurz die "**MODE/SET**" (30) -Taste
9. Mit  und  stellen Sie das Jahr ein und drücken dann kurz die "**MODE/SET**" (30) -Taste
10. Mit  und  stellen Sie den Monat ein und drücken dann kurz die "**MODE/SET**" (30) -Taste
11. Mit  und  stellen Sie das Datum ein und drücken dann kurz die "**MODE/SET**" (30) -Taste
12. Mit den Tasten  und  stellen Sie die Sprache für die Anzeige der Tage ein, dann drücken Sie kurz die "**MODE/SET**" (30) -Taste.
13. Nach ca. 15 Sekunden hört das Display auf zu blinken.





Die Uhr wird jetzt manuell eingestellt.



Wenn der DCF-Empfänger aktiviert ist und ein starkes Signal empfangen wird, überschreibt der Empfänger die Uhranzeige (vorausgesetzt, dass RCC auf "ein" gestellt ist).

Das  -Symbol zeigt den Status der DCF-Uhr an:

Kein Symbol:	der DCF-Empfänger ist deaktiviert; die angezeigte Uhrzeit wird von der internen Uhr der WS-3300 bereitgestellt.
 Blinkt:	der DCF-Empfänger ist aktiviert und sucht nach dem DCF-Signal; die angezeigte Zeit wird von der internen Uhr der WS-3300 bereitgestellt.
 Leuchtet dauerhaft:	der DCF-Empfänger ist aktiviert und empfängt das DCF-Signal; die angezeigte Uhrzeit und das Datum werden von der DCF-Atomuhr in Frankfurt bereitgestellt.

5.2 WECKERFUNKTION:

Drücken Sie 3x kurz die Taste "**MODE/SET**" (30), bis die Uhrzeit des Weckerst erscheint. Wenn die Weckzeit angezeigt wird, halten Sie die Taste "**MODE/SET**" (30) für 2 Sekunden gedrückt, um die Minuten der Weckzeit mit den Tasten  und  zu ändern. Drücken Sie "**MODE/SET**" (30) erneut, um die Minuten der Weckzeit mit den Tasten  und  zu ändern. Drücken Sie die Taste "**MODE/SET**" (30) erneut, um die Weckzeit zu speichern.

Die Wetterstation ist mit Weckfunktionen ausgestattet. Der Wecker ist aktiviert, wenn das Weckersymbol  am Display erscheint. Während der Standardanzeige drücken Sie die Taste "", um den Wecker zu aktivieren. Das  -Symbol erscheint am Display.

5.3 ALARMSIGNAL DEAKTIVIEREN:

Sobald eine aktive Weckzeit erreicht ist, ertönt an der Wetterstation ein Alarmsignal.

Die ersten 10 Sekunden ist der Rhythmus des Wecksignals langsam.

Bei 10 bis 20 Sekunden wird der Rhythmus des Wecksignals schneller.

Bei 20 bis 30 Sekunden wird der Rhythmus des Wecksignals noch schneller.

Das Wecksignal hat den schnellsten Rhythmus nach 30 Sekunden und stoppt nach 2 Minuten automatisch. Nach 24 Stunden ertönt das mit der eingestellten Weckzeit verbundene Alarmsignal erneut.

Sie können den Alarm vorher stoppen, indem Sie die Taste **"SNOOZE/LIGHT"** (36) oder eine beliebige Taste drücken, um den Alarm für die nächsten 24 Stunden dauerhaft abzuschalten. Wenn die Schlummerfunktion aktiviert ist, ertönt der Alarm wieder nach 5 Minuten. Das Symbol  blinkt im Display. Die Schlummerfunktion kann 7 Mal wiederholt werden.

5.4 NIEDERSCHLAGSDATEN ZURÜCKSTELLEN:

Nachdem die Installation fertiggestellt ist, halten Sie die Taste **"RAIN CLEAR"** (34) für 2 Sekunden gedrückt, um alle bis zu diesem Moment vorgenommenen Messdaten zu löschen. Dadurch wird sichergestellt, dass Sie später keine Messdaten sehen, die durch Bewegungen während der Installation verursacht wurden.

6. BEDIENUNG

6.1 ALLGEMEINE FUNKTIONEN:

Das Display zeigt folgende grundlegende Funktionen / Daten an:

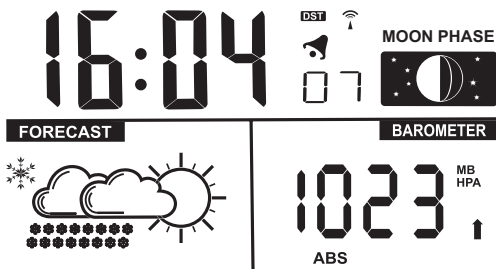

6.2 UHR:

Uhr mit DCF-77 Empfangsanzeige. In der oberen Abbildung ist das DST-Logo (Sommerzeit) sichtbar. Beim Empfang des DCF-77-Signals ist die angezeigte Uhrzeit korrekt. Drücken Sie kurz die Taste **"MODE/SET"** (30), um Tag, Datum und Weckzeit anzuzeigen.

6.3 MONDPHASE:

Die Mondphasenanzeige zeigt die Mondphase mit einem Symbol an. Somit können Sie die Mondphasen nachverfolgen. Die Anzeige der Mondphase ist mit den Einstellungen für Datum, Monat und Jahr verknüpft. Folgende Mondphasen können angezeigt werden:

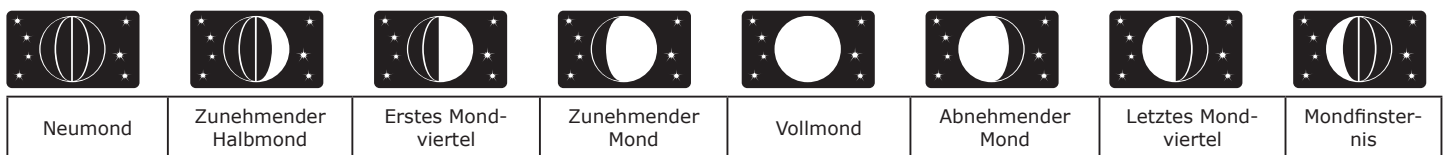

6.4 HINTERGRUNDBELEUCHTUNG:

Drücken Sie die Taste **"SNOOZE/LIGHT"** (36), um die Hintergrundbeleuchtung einzuschalten. Die Hintergrundbeleuchtung bleibt für ca. 5 Sekunden eingeschaltet und schaltet sich automatisch ab.

6.5 ANZEIGE FÜR NIEDRIGEN BATTERIESTAND:

Wenn das Symbol  erscheint, sind die Batterien der Außeneinheit fast leer. Ersetzen Sie die Batterien so schnell wie möglich.

6.6 BAROMETER:

Das Barometer zeigt den aktuellen Luftdruckwert an. Dieser Wert kann als absoluter oder relativer Wert angezeigt werden.

Relativer Luftdruck:

Der Luftdruck variiert je nach Höhenlage (im Vergleich zum Meeresspiegel).

Der absolute Luftdruck ist der Luftdruck, der unabhängig von der Höhenlage besteht (nehmen Sie diesen Wert als Referenz). Für die Wettervorhersage ist die Messung des richtigen Luftdrucks entscheidend, auch wenn Sie sich z. B. 100 m über dem Meeresspiegel befinden. Dies wird als relativer Luftdruck bezeichnet. Alle 8 m nimmt der Luftdruck um 1 hPa ab. Wenn Sie sich nicht im Gebirge befinden, müssen Sie den Luftdruck nicht anpassen.

Drücken Sie die Taste "**WEATHER-ABS REL**" (35) auf der Rückseite, um das Display zwischen Absolut und Relativ umzuschalten.

Einstellung der Wettervorhersagesymbole und der Anzeige für relative Luftfeuchtigkeit.

- Halten Sie die Taste "**WEATHER-ABS REL**" (35) gedrückt, bis die Wetterstation einen Piepton ausgibt und das Wettervorhersagesymbol anfängt zu blinken.
- Mit den Tasten ▼ und ▲ wählen Sie die aktuellen Wetterbedingungen aus.
- Drücken Sie nochmals kurz die Taste "**WEATHER-ABS REL**" (35).
- Der Luftdruckwert fängt jetzt an zu blinken.
- Jetzt können Sie mit den Tasten ▼ und ▲ den relativen Luftdruck anpassen.
- Der Luftdruckwert kann nur im Modus 'relativer Luftdruck' angepasst werden.
- Drücken Sie die Taste "**WEATHER-ABS REL**" (35) nochmals, um Ihre Einstellung zu speichern.

Trendindikator:

↑ Der Luftdruck ist im Vergleich zu vorher höher

→ Der Luftdruck bleibt wie vorher gleich

↓ Der Luftdruck ist im Vergleich zu vorher niedriger

Wettervorhersage mit den Animationssymbolen:

Folgende Vorhersagen sind möglich:

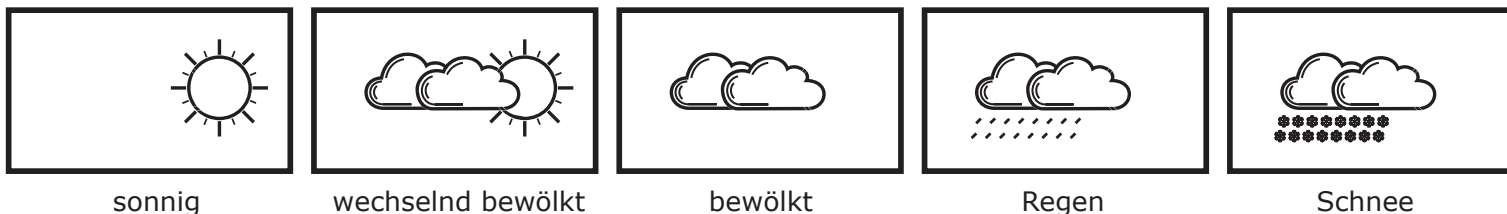

6.7 WIND WINDMESSUNGEN:

Das Display zeigt folgende Windmessungen an:

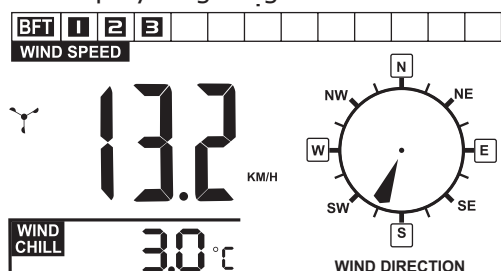

Windstärkeanzeige in Beaufort:

Die aktuelle Windstärke wird in der Tabelle in Beaufort (**BFT**) angezeigt.

Windgeschwindigkeitsmesser:

Die Anzeige des Windgeschwindigkeitsmessers fängt an sich zu drehen, wenn der Wind gemessen wird.

Windgeschwindigkeit:

Dies zeigt die Windgeschwindigkeitswerte an. (wählen Sie: m/s, mph, km/h oder Knoten)

Windrichtung:

Die Windrichtung wird in der Kompasskarte angezeigt. Wenn der Außenwindsensor richtig installiert ist, wird die Windrichtung angezeigt (siehe 3.2 Windmessgerät einstellen).

Gefühlte Kälte:

An kalten und windigen Tagen fühlt es sich nicht aufgrund der Temperatur kalt an, sondern aufgrund der Kombination aus Windstärke und Temperatur. Wenn die Außentemperatur unter 10°C fällt und die Windgeschwindigkeit höher als 4,8 km/h ist, wird die gefühlte Kälte angezeigt. Das Display zeigt "--.- °C" außerhalb dieses Wertebereichs.

6.8 NIEDERSCHLAGSMESSUNGEN:

Das Display zeigt folgende Niederschlagsmessungen an:

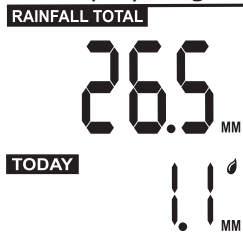

Insgesamt:

Dies zeigt die gesamte Niederschlagsmenge bis jetzt an (letzte Rückstellung oder Batterieaustausch). Drücken Sie die Taste "**RAIN SINCE**" (34), um das Startdatum zu überprüfen. Das Datum wird anstelle der Uhr angezeigt.

Heute:

Dies zeigt den heutigen Niederschlag an (letzte 24 Stunden).

Regenhistorie:

Drücken Sie die Taste "**RAIN HISTORY**" (27), um die Niederschlagshistorie der letzten 30 Tage anzuzeigen. Die Historie verschwindet ohne Tastendruck nach 15 Sekunden vom Display.

Niederschlagsdaten löschen:

Halten Sie die Taste "**RAIN CLEAR**" (34) für 2 Sekunden gedrückt, um die Niederschlagsdaten zu löschen.

Regenalarmfunktion:

Wenn eine bestimmte Regenmenge gefallen ist, kann die Wetterstation so eingestellt werden, dass sie ein akustisches Alarmsignal ausgibt.

Regenalarm einstellen:

Halten Sie die Taste "**RAIN ALERT**" (37) für mindestens 2 Sekunden gedrückt. "**HI**" fängt an zu blinken. Mit den Tasten ▼ und ▲ wählen Sie die gewünschte Niederschlagsalarmstufe aus und drücken die Taste "**RAIN ALERT**" (37), um den Wert zu bestätigen.

Drücken Sie die Taste "**RAIN ALERT**" (37), um den Niederschlagsalarm zu aktivieren oder deaktivieren ("**HI**" erscheint am Display, wenn der Niederschlagsalarm aktiviert ist). Der Alarm wird gestartet, sobald die Niederschlagsstufe erreicht ist. Drücken Sie eine beliebige Taste, um den Alarm zu stoppen (das "**HI**"-Symbol blinkt weiter).

6.9 TEMPERATUR:

Innen- und Außen-TEMP:

Innen- und Außentemperatur mit Luftfeuchtigkeit Innenbereich (wenn die Luftfeuchtigkeit unter 20% fällt, erscheint das ▼ -Symbol). Das Display zeigt LL.L oder HH.H an, wenn die Temperatur außerhalb des messbaren Werts liegt.

Alarmfunktion für Außentemperatur:

Wenn die Außentemperatur höher oder niedriger ist, als bestimmte Werte, kann die Wetterstation so eingestellt werden, dass sie ein akustisches Alarmsignal ausgibt. Dies kann eingestellt werden, wenn die Temperatur unter einen bestimmten Wert fällt. Wenn die Temperatur bis zu einem bestimmten Wert ansteigt. Wenn die Temperatur unter oder über einem bestimmten Wert liegt.

Temperaturalarm einstellen:

Halten Sie die Taste "**OUT TEMP ALERT**" (39) für mindestens 2 Sekunden gedrückt. "**HI**" fängt an zu blinken. Mit den Tasten ▼ und ▲ wählen Sie den gewünschten Höchsttemperaturalarm aus und dann drücken Sie die Taste "**OUT TEMP ALERT**" (39). "**LO**" fängt an zu blinken. Mit den Tasten ▼ und ▲ wählen Sie den gewünschten Alarm für niedrige Temperatur und dann drücken Sie die Taste "**OUT TEMP ALERT**" (39), um Ihre Einstellungen zu speichern.

Drücken Sie die Taste "OUT TEMP ALERT" (39), um Folgendes auszuwählen:

"HI" Alarm bei hoher Temperatur

"HI-LO" Alarm bei hoher und niedriger Temperatur

"LO" Alarm bei niedriger Temperatur

Der Alarm ist aktiv, wenn eines der Symbole ausgewählt ist.

Der Alarm wird gestartet, sobald der Wert überschritten wird.

Drücken Sie eine beliebige Taste, um den Alarm zu stoppen (das Alarmsymbol blinkt weiter).

7. TECHNISCHE DATEN

Wetterstation:

Messbereich der Innentemperatur:	-10°C ~ +50°C (32°F ~ 122°F)
Luftfeuchtigkeitsmessbereich:	20% ~ 99%
Uhrensynchronisationssignal:	DCF-77 Frankfurt.
Stromversorgung:	Batterie 2 x 1,5V Größe AA (LR6) Alkaline
Anzeigemaße :	110 x 72mm
Abmessungen:	153 x 95 x 45mm

Außensensor:

Messbereich der Außentemperatur:	-20 ~ +50°C (-4°F ~ 122°F)
Luftfeuchtigkeitsmessbereich:	20% ~ 99%
Montage auf Stange	maximal Ø 37mm
Kabellänge :	9,0 Meter
Stromversorgung:	Batterie 2 x 1,5 V, Größe AA (LR6), vorzugsweise Lithium-Batterien
Sendefrequenz:	868,34 MHz
Übertragungsleistung:	< 1 dBm
Reichweite:	± 30 meter
Abmessungen:	70 x 135 x 25mm

8. ZUBEHÖR

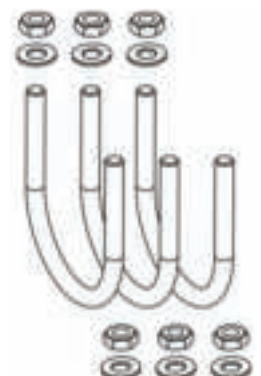
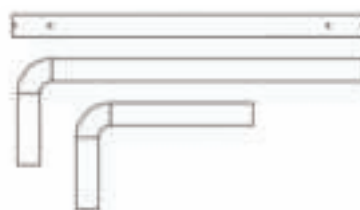
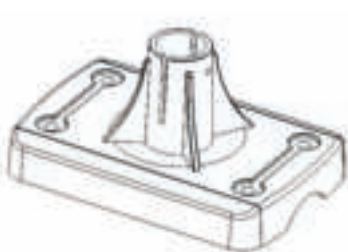

9. ÜBEREINSTIMMUNGSERKLÄRUNG

Hiermit erklärt Hesdo, dass der Funkanlagentyp Alecto WS-3300 der Richtlinie 2014/53/EU entspricht. Der vollständige Text der EU-Konformitätserklärung ist unter der folgenden Internetadresse verfügbar:
<http://DOC.hesdo.com/WS-3300-DOC.pdf>

GB 1. OVERVIEW

1.1 Weather station:

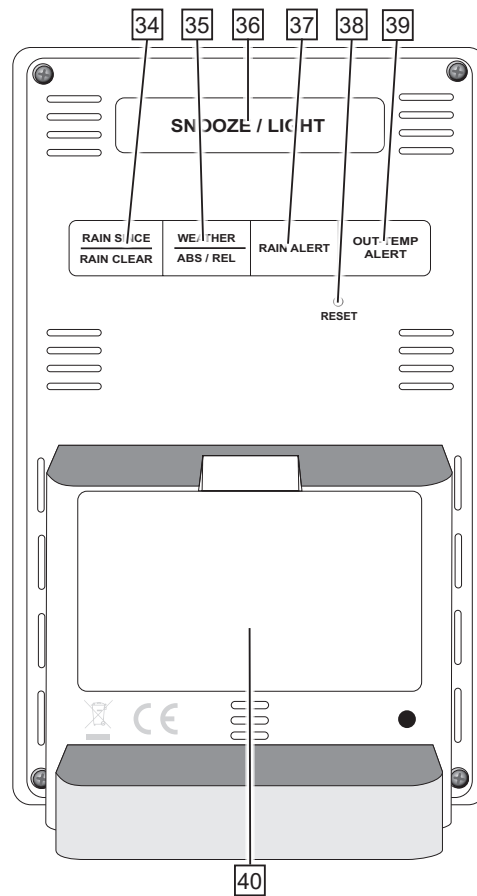
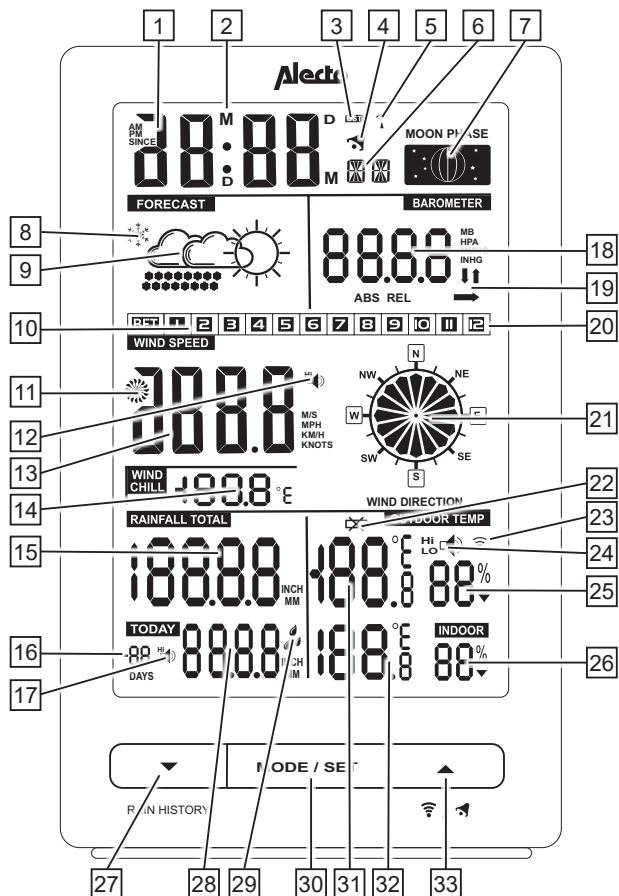

1. time, day and alarm clock display
(mode button to change)
2. month-day or day-month display indication
3. DST active indication (Daylight Saving Time)
(summer time)
4. alarm clock active icon indication
5. DCF-77 reception icon
6. second, day, alarm display/indication
7. moon phase icon
8. ice risk alert icon
9. weather forecast animation icons
10. wind force indication in Beaufort
11. indication active wind indication
12. function not available
13. wind speed value in m/s, mph, km/h or knots
14. wind chill (physiological temperature)
15. total amount of rainfall in inch or mm
16. rainfall during the last X days (up to -30)
17. maximum rainfall alert indication
18. air pressure display (absolute or relative) in
mb/hPa (millibar or hectopascal),
mmHg (millimetres of mercury pressure) and in
inHg (inch of mercury pressure)
19. trend indication
20. wind speed indication in Beaufort (bft)
21. wind rose, indication wind direction
22. low battery capacity indication outdoor unit
23. reception indication outdoor unit
24. high/low temperature alert activation icon
25. humidity value display outdoors
26. humidity value display indoors
27. decrease/rain history button (up to 30 days)
28. actual rainfall during the last 24 hours
29. rainfall indication icons
☔ appears while raining
⚡ flashing, when over 4.9 mm of rainfall within
10 minutes
30. button mode/set
31. display outdoor temperature
32. display indoor temperature
33. alarm clock on/off/up button
34. "rain since/rain clear" button
 1. rain since: Shows the date when the rain measurement was started
 2. rain clear: press and hold the button until the rain meter is set to zero.
35. "Weather ABS/REL" button
 1. : press to switch between ABS and REL.
 2. : press and hold the ▲ and ▼ buttons for 2 seconds to change the Weather Forecast icons, press and hold the ▲ and ▼ buttons again to change the REL value of the air pressure and press again to leave this setting.
36. "snooze / light" button:
 1. snooze: press to activate the snooze alarm.
 2. light: press to switch on the backlighting for ±4 seconds.
37. "rain alert" button
 1. : to switch the rain alert on or off.
 2. : press and hold the ▲ and ▼ buttons for seconds to set the rain alarm level and press again to leave this setting.
38. reset button.
39. "Out-temp alert" outdoor temperature alert button
 1. : press for the following selection: Hi (high) on, Lo (low) o, Hi off, Lo off.
 2. : press and hold the ▲ and ▼ buttons to set the high alert level, press the ▲ and ▼ buttons again to set the low alert level and press again to leave this setting.
40. battery compartment

1.2 Outdoor unit and sensor unit:

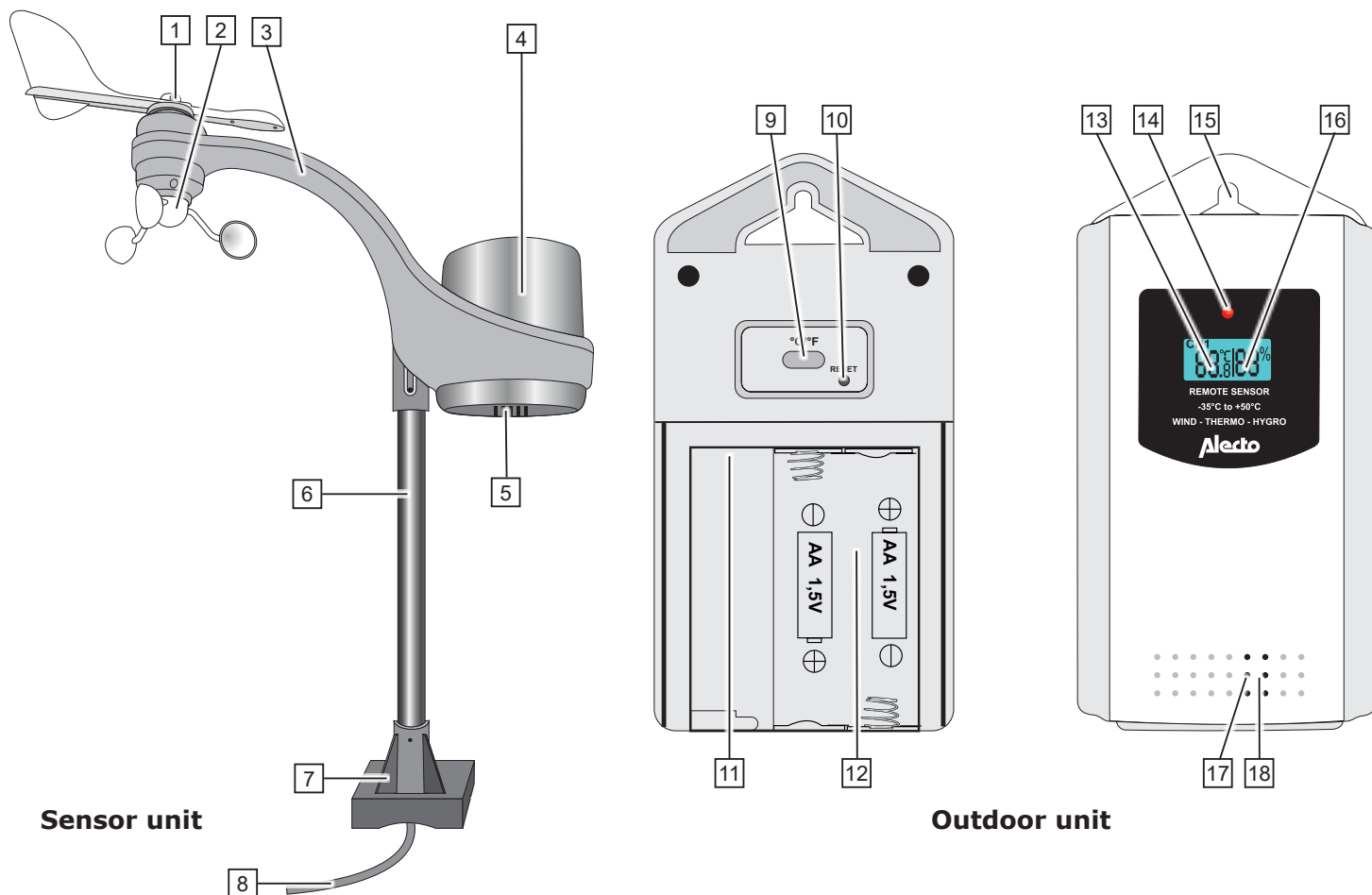

Sensor unit

Outdoor unit

1. wind vane
2. wind speed meter
3. outdoor unit support
4. rain meter
5. rain drain
6. Post
7. plastic feet base
8. connecting cable (wind and rain sensor to outdoor transmitting unit)
9. °C and °F selection button

10. outdoor unit reset button
11. connection for wind and rain sensor
12. outdoor unit battery compartment
13. outdoor temperature display
14. transmission indication
15. suspension hole
16. outdoor humidity
17. temperature sensor
18. humidity sensor

2. INSTALLATION



Attention: after the installation, it may take several hours up to a day before the correct values are displayed. Additionally, after replacing exhausted batteries in the weather station, all measured data in the weather station will be erased.

2.1 Power supply:

Advice regarding batteries:

We advise you to use normal 2 x 1.5V AA (LR6) alkaline batteries of high quality for the weather station. Alkaline batteries with a capacity of 2000mAh have a lifespan of over one year. Rechargeable batteries are not recommended because of their lower supply voltage.

Also the outdoor unit is powered by 2 x 1.5V AA (LR6) batteries, but because normal Alkaline batteries perform poorly or not at all at temperatures of around or below 0°C, it's not recommended to use standard Alkaline batteries for the outdoor unit.

For that reason, we advise you to use Lithium batteries for the outdoor unit that are designed to function well within a temperature range of -20°C to 60°C. These batteries can be ordered via the service department of Alecto via internet: www.alecto.nl

Lithium batteries with a capacity of 2900mAh have a lifespan of over one year. When the  icon appears in the display of the weather station, the batteries of the outdoor unit need replacement.

Outdoor unit:

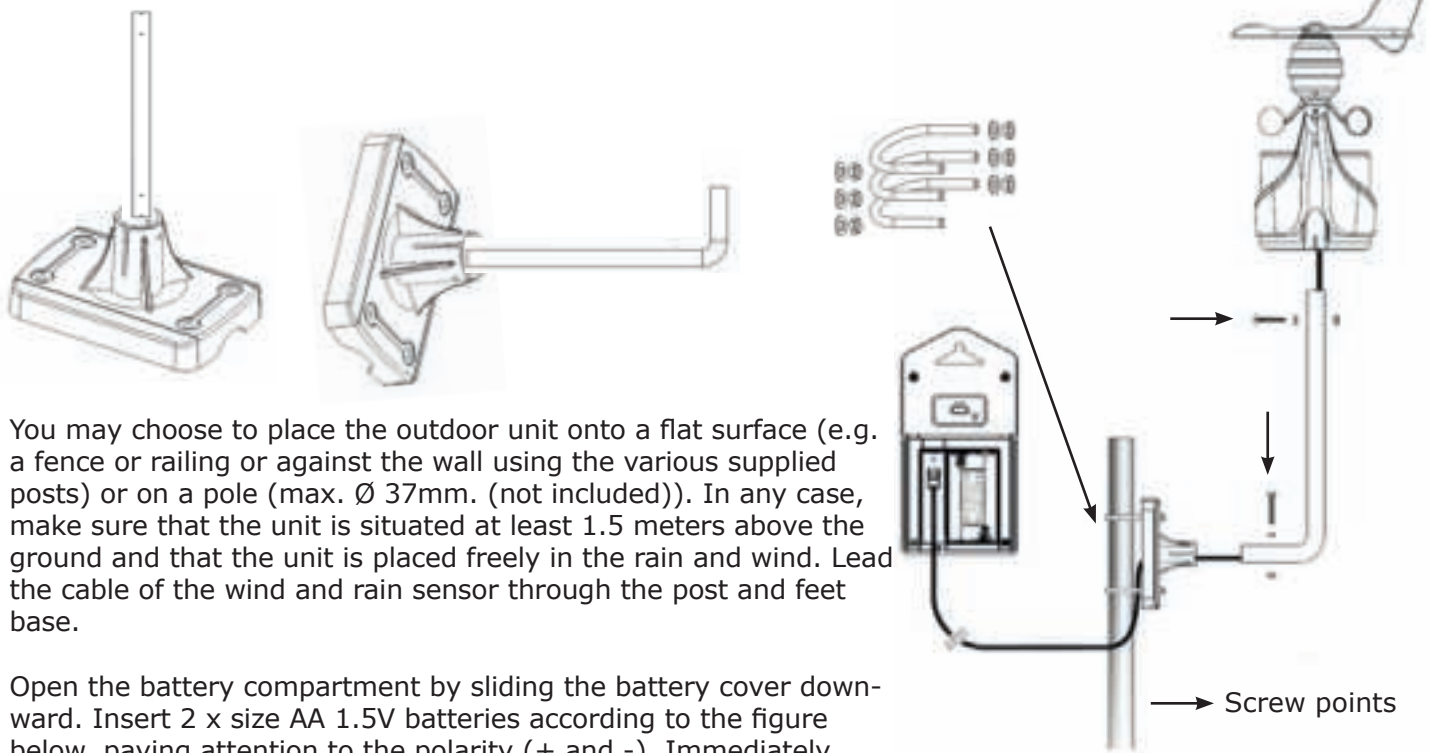

You may choose to place the outdoor unit onto a flat surface (e.g. a fence or railing or against the wall using the various supplied posts) or on a pole (max. Ø 37mm. (not included)). In any case, make sure that the unit is situated at least 1.5 meters above the ground and that the unit is placed freely in the rain and wind. Lead the cable of the wind and rain sensor through the post and feet base.

Open the battery compartment by sliding the battery cover downward. Insert 2 x size AA 1.5V batteries according to the figure below, paying attention to the polarity (+ and -). Immediately connect the cable of the wind and rain sensor and replace the cover (batteries are not included). When everything then seems to work alright, the outdoor unit may be mounted in a fixed position.

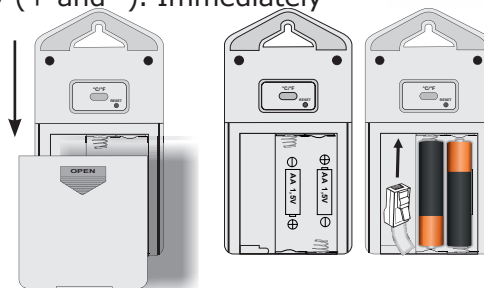

Weather station:

Click open the battery cover at the rear and pivot the cover open, insert 2 x size AA batteries according to the markings inside the battery compartment and pivot the battery cover back onto the weather station (batteries are not included).

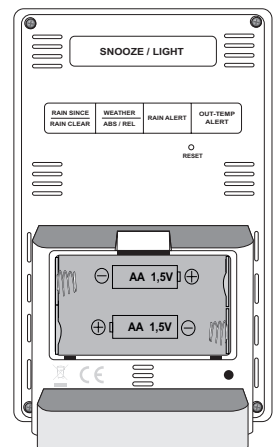

The weather station now starts the reception from the outdoor unit.

2.2 Weather forecast:

The weather forecast is displayed in the form of animations:

The weather station calculates the weather for the coming 12-24 hours based on air pressure.

After installing the batteries, the actual weather condition must be set by selecting the correct icon. The weather animation starts flashing upon installing the batteries in the weather station.

Use the ▼ and ▲ buttons to select the correct icon corresponding with the actual weather condition. After this setting, the weather station automatically enters the reception mode from the outdoor unit within 15 seconds.

For cloudy weather, select the cloud.

For sunny weather, select the sun, etc.

Press the **"MODE/SET"** button to leave this mode.

2.3 To adjust the weather icons at a later time:

Press and hold the **"Weather ABS/REL"** (35) button and hold until the clock starts flashing.

Press the ▼ and ▲ buttons to select the correct icon. Press 2x the **"Weather ABS/REL"** (35) button.

The weather forecast is now set. This forecast applies to an area of approx. 30-50km around the weather station and has an accuracy of 70-75%. Keep in mind that a correct display of the weather forecast cannot be guaranteed.

The weather station uses the following predictions:

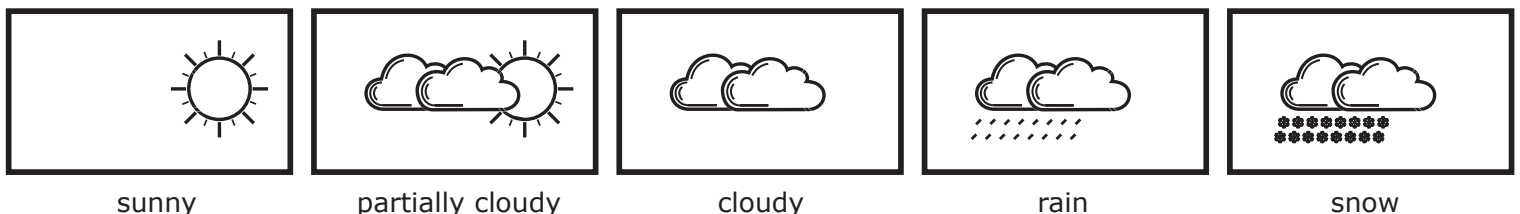

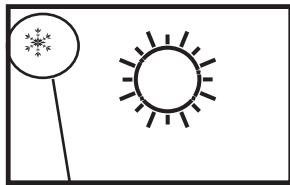

chance of frost

Weather conditions:

When the animation indicates rain, but one of the temperature displays is below 0°C, snow will be displayed in the animation.

Frost alert:

The frost alert icon ❄ will appear in the display when the outdoor temperature is between -2°C and +3°C.

When the weather station has received the outdoor sensor’s signal, it’ll automatically switch to the reception of the DCF-77 atomic time.

2.4 (DCF) time:

When the 📶 symbol is flashing, the clock is receiving the atomic time. When it’s synchronized with the atomic time radio graphically sent by the 'DCF77' station, the 📶 symbol will remain lit. If this symbol doesn't appear, the time is shown via the internal clock of the weather station. The DCF77 station is situated in Frankfurt, Germany. The reception of the DCF77 time is basically possible in the whole of Western Europe. During daylight saving time, 'DST' will appear underneath the 📶 symbol.

2.5 Pairing the weather station / outdoor unit:

Automatically:

As soon as the batteries are installed in the weather station, the weather forecast animation icon starts flashing. Use the ▼ and ▲ buttons on the front panel of the weather station to input the actual weather type. After 1 minute the weather stations enters the reception mode from the outdoor unit and starts searching for a signal from the outdoor unit. Therefore, if you insert the batteries into the outdoor unit within that minute and the units will 'find' each other, they will be automatically paired and the display of the weather station will show the temperature transmitted by the outdoor unit. The weather station will then switch to the reception of the DCF-77 time signal to synchronise with the station in Frankfurt (see Clock).

Manually:

If the units cannot be paired automatically, or after replacing the batteries, you can pair the outdoor unit (again) with the weather station unit as follows:

1. press and hold the ▲ button on the weather station for 2 seconds until the 📶 antenna symbol starts flashing in the display
2. Press briefly press the RESET button on the outdoor unit
3. the units will have found each other (again) after several seconds

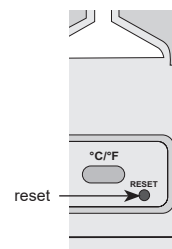

3. POSITIONING THE OUTDOOR UNIT

When the outdoor unit is registered on the weather station and everything is working properly, you may place the outdoor unit with outdoor sensor (wind and rain sensor) outside.

Because the outdoor sensor and outdoor unit are connected with a cable, the outdoor unit may be placed closer to the weather station (max. distance 30 meters) or at eye-level to easily read the outdoor unit.

In case of wall-mounting, the weather station and outdoor unit may be suspended from a single screw. You may also fold out the table stand to place the weather station onto a flat surface.

3.1 Outdoor unit placement tips:

To have the rain and wind meter function as accurate as possible, the rain and wind meter must be placed exactly horizontal.

3.2 To set the wind meter:

To be able to indicate from which direction the wind is blowing, the rain and wind unit must face the North. Make sure that the wind vane is aimed to the front (the rear of the wind vane is located above the arm and closest to the rain sensor. for this, see the "direction for setting wind vane" marking above the rain and wind meter. Use an accurate compass (not included) to properly aim the unit.

The wind rose will indicate the wind direction. When the outdoor wind meter is installed correctly, the wind direction may be activated as follows.

Press and hold the "MODE/SET" (30) button for at least 1 second until 12Hr or 24Hr starts flashing.

Then press the "MODE/SET" (30) 14 times until the wind rose starts flashing. Now use the ▲ and ▼ buttons to set the North. The settings menu closes after 15 seconds without pressing any buttons or you may press the "MODE/SET" (30) button.

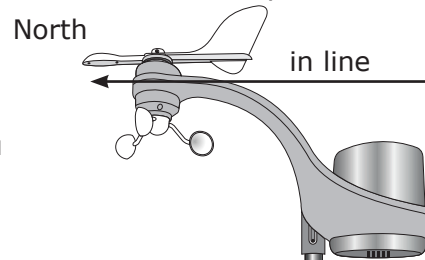

4. TO SETUP THE WEATHER STATION

Press and hold the "MODE/SET" (30) button for at least 1 second until **12Hr** or **24Hr** starts flashing. Repeatedly press the "MODE/SET" (30) button to adjust the following functions using the ▲ and ▼ buttons (the setup menu will close after 15 seconds without pressing any buttons). settings:

12/24 Hr	RCC on/off	time zone	hours	minutes	seconds	year	month
day	language	°C or °F	air pressure notation	wind speed notation	Rainfall notation	wind direction	

12/24 hour: To set the clock display to 12 hours or 24 hours format.

RCC (Radio Controlled Clock) on/off: To enable or disable the DCF-77 receiver.

time zone: To set the desired time zone (not functioning when RCC is set to off).

hours: To set the actual hours display of the time.

minutes: To set the actual minutes display of the time.

seconds: To set the actual seconds display of the time (setting 0 only).

year: To set the actual year.

month: To set the actual month.

date: To set the actual date.

language: To set the desired language for displaying the days.

Language	Country Code	Sun-day	Mon-day	Tues-day	Wed-nesday	Thurs-day	Fri-day	Satur-day
Deutsche	GE	SO	MO	DI	MI	DO	FR	SA
English	EN	SU	MO	TU	WE	TH	FR	SA
Русский	RU	BC	ПН	ВТ	СР	ЧТ	ПТ	СБ
Danmark	DA	SO	MA	TI	ON	TO	FR	LO
Nederlands	NE	ZO	MA	DI	WO	DO	VR	ZA
Italiano	IT	DO	LU	MA	ME	GI	VE	SA
Español	ES	DO	LU	MA	MI	JU	VI	SA
Français	FR	DI	LU	MA	ME	JE	VE	SA

°C or °F: To set the temperature display to °C or °F.

air pressure notation: Indicates the air pressure display in: Bar/HPA, mmHG or InHG
 mBar = milliBar
 HPA= Hectopascal
 mmHG = millimeter of mercury, millimeter of mercury column or millimeter of mercury pressure
 inHG = inch of mercury or inch of mercury column

wind speed notation: Indicates the wind speed in: Knots, Km/h, mph or m/s
 Knots = knot
 Km/h = Kilometers per hour
 mph = miles per hour
 m/s = meters per second

Via the Beaufort bar the wind speed is indicated in Beaufort (e.g. wind force 3).

rainfall notation: Indicates the rainfall unit in: Inch of mm = millimeter

wind direction: Indicates the wind direction. Use the ▼ and ▲ buttons to make a small adjustment.

5. CLOCK AND ALARM FUNCTION

5.1 Clock:

Introduction:

The WS-3300 is provided with a built-in DCF receiver which receives the DCF time signal from Frankfurt. This signal ensures that the clock shows the time very accurately, provided a strong enough signal is being received. The clock is synchronized with the station in Frankfurt each night at 3am.

Automatic:

Upon installing the batteries in the indoor unit, the weather station performs an automatic setup. After approx. 3 minutes or quicker, the clock starts searching for the DCF radio signal for the time and date while the antenna symbol  is flashing. After several seconds or minutes the WS-3300 will start showing the correct time. In extreme cases, it can take over a day before the DCF time is shown.

Manually:



If the clock cannot receive the radio signal or cannot receive it well enough, you can set the clock manually as follows:

1. press and hold the button "**MODE/SET**" (30) for 2 seconds, 12Hr or 24Hr will appear in the display
2. Use ▼ and ▲ to set the time format, then briefly press the "**MODE/SET**" (30) button
3. use the ▼ and ▲ buttons to set the DCF receiver (radio controlled clock RCC function) to on (on) or off (off)
4. briefly press the "**MODE/SET**" (30) button
5. use the ▼ and ▲ buttons to set the time zone (TZ) (-12 through +12), then briefly press the "**MODE/SET**" (30) button
6. use ▼ and ▲ to set the hours and then briefly press the "**MODE/SET**" (30) button
7. use ▼ and ▲ to set the minutes and then briefly press the "**MODE/SET**" (30) button
8. use ▼ and ▲ to set the seconds to 0 (this allows you to have the clock run synchronously with your own clock) and then briefly press the "**MODE/SET**" (30) button
9. use ▼ and ▲ to set the year and then briefly press the "**MODE/SET**" (30) button
10. use ▼ and ▲ to set the month and then briefly press the "**MODE/SET**" (30) button
11. use ▼ and ▲ to set the date and then briefly press the "**MODE/SET**" (30) button
12. use the ▼ and ▲ buttons to set the language for displaying the days, then briefly press the "**MODE/SET**" (30) button
13. after approx. 15 seconds the display stops flashing.

The clock is now set manually.



When the DCF receiver is enabled and a strong signal is being received, the receiver will overwrite the clock display (provided that RCC is set to "on").

The  symbol indicates the status of the DCF clock:

- | | |
|--|--|
| no symbol: | the DCF receiver is disabled; the displayed time is provided by the internal clock of the WS-3300 |
|  flashing: | the DCF receiver is enabled and is searching for the DCF signal; the displayed time is provided by the internal clock of the WS-3300 |
|  remains lit: | the DCF receiver is enabled and is receiving the DCF signal; the displayed time and date are provided by the DCF atomic clock in Frankfurt |

5.2 ALARM CLOCK FUNCTION:

Briefly press 3x the "**MODE/SET**" (30) button until the alarm clock time appears. When the wake-up time is displayed, press and hold the "**MODE/SET**" (30) button for 2 seconds to change the wake-up hours with the ▼ and ▲ buttons. Press "**MODE/SET**" (30) again to change the wake-up minutes with the ▼ and ▲ buttons. Press the button "**MODE/SET**" (30) again to save the alarm time.

The weather station is provided with wake-up functions. The alarm clock is activated when the alarm clock icon  appears in the display. During the basic display, press the "" button to activate the alarm clock. The  icon appears in the display.

5.3 TO DISABLE THE ALARM SIGNAL:

As soon as an active wake-up time is reached, the weather station will sound an alarm signal.

For the first 10 seconds, the rhythm of the alarm signal is slow.

From 10 to 20 seconds, the rhythm of the alarm signal becomes quicker.

From 20 to 30 seconds, the rhythm of the alarm signal becomes even quicker.

The alarm signal has the fastest rhythm after 30 seconds and stops automatically after 2 minutes.

After 24 hours the alarm signal, connected to the set wake-up time, will sound again.

You may stop the alarm beforehand by pressing the "**SNOOZE/LIGHT**" (36) button or a random button to permanently switch off the alarm for the next 24 hours.

When the snooze function is activated, the alarm will sound again after 5 minutes. The  icon flashes in the display. The snooze function can be repeated 7 times.

5.4 TO RESET THE RAIN DATA:

After everything is installed, press and hold the **"RAIN CLEAR"** (34) button for 2 seconds to delete all measurement data up to that moment. This prevents you from seeing measurement data at a later time that was caused by movements during the installation.

6. USE

6.1 GENERAL FUNCTIONS:

The display shows the following basic functions / data:

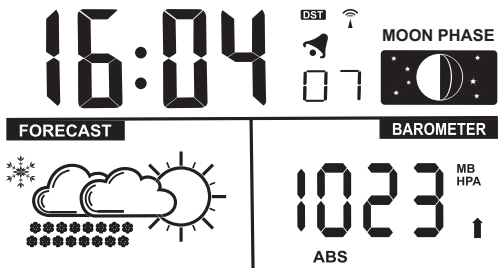

6.2 CLOCK:

Clock with DCF-77 reception indication. In the image above the DST logo (daylight saving time) is visible. Upon receiving the DCF-77 signal, the indicated time is correct. Briefly press the **"MODE/SET"** (30) button to view the day, date and alarm time.

6.3 MOON PHASE:

The moon phase indication shows the moon phase by means of an icon. This allows you to keep track of the moon phase. The display of the moon phase is linked to the settings of the date, month and year. The following moon phases may be indicated:



6.4 BACKLIGHTING:

Press the **"SNOOZE/LIGHT"** (36) button to switch on the backlighting. The backlighting will remain on for approximately 5 seconds and will then turn off automatically.

6.5 LOW BATTERY INDICATION:

When the  icon appears, the batteries of the outdoor unit are nearly exhausted. Replace the batteries as soon as possible.

6.6 BAROMETER:

The barometer shows the actual air pressure value. This value may be indicated as an absolute or relative value.

Relative air pressure:

The air pressure varies depending on the altitude (compared to sea level).

The absolute air pressure is the air pressure that is present independent from this altitude (take this value as reference). For the prediction of the weather, it's essential to measure the correct air pressure, also when you're e.g. 100 meters above sea level. This is called the relative air pressure. For every 8 meters, the air pressure decreases by 1 hPa. When you're not located in the mountains, you don't have to adjust the air pressure.

Press the "**WEATHER-ABS REL**" (35) button at the rear to switch the display between Absolute and Relative.

Adjustment of the weather forecast icons and the relative air pressure indication.

- press and hold the "**WEATHER-ABS REL**" (35) button until the weather station emits a beep tone and the weather forecast icon starts flashing.
- use the ▼ and ▲ buttons to select the actual weather condition.
- briefly press the "**WEATHER-ABS REL**" (35) button again.
- the air pressure value now starts flashing.
- you may now use the ▼ and ▲ buttons to adjust the relative air pressure.
- the air pressure value can only be adjusted in the relative air pressure mode.
- press the "**WEATHER-ABS REL**" (35) button again to save your setting.

Trend indication:

↑ The air pressure is higher compared to before

▬▬ The air pressure remains the same as before

↓ The air pressure is lower compared to before

Weather forecast by means of animation icons:

The following forecasts are possible:

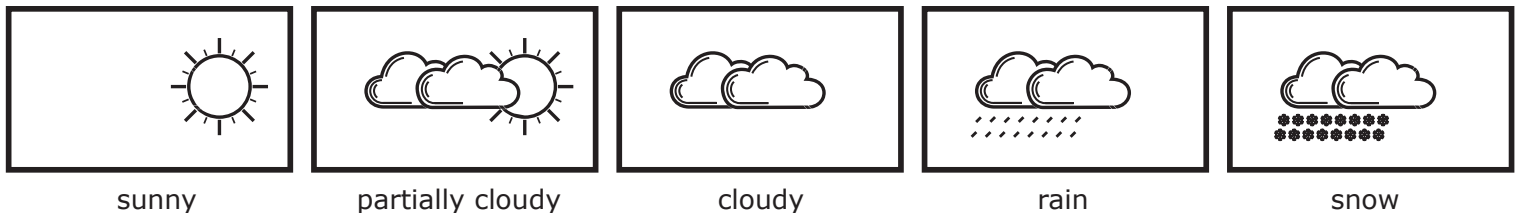

6.7 WIND MEASUREMENTS:

The display shows the following wind measurements:

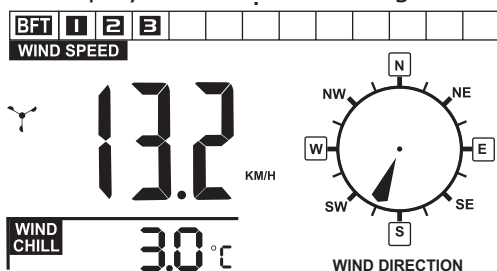

Wind force indication in Beaufort:

The actual wind force is indicated in the table in Beaufort (**BFT**).

Wind speed meter indication:

The indication of the wind speed meter starts turning when wind is being measured ↷.

Wind Speed:

This shows the wind speed values. (Choose from: m/s, mph, km/h or knots)

Wind Direction:

The wind direction is indicated in the compass card. If the outdoor wind sensor is installed correctly the wind direction is indicated (see 3.2 To set the wind meter).

Wind Chill:

On cold days and windy days it's not the temperature that makes it cold, but the combination of the amount of wind and the temperature. When the outdoor temperature falls below 10°C and the wind speed is above 4.8 Km/h, the wind chill is indicated. The display shows "--.- °C" outside this value.

6.8 RAIN MEASUREMENTS:

The display shows the following rain measurements:

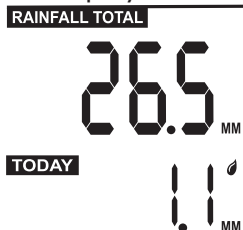

Total:

This shows the total amount of rainfall from the beginning (last reset or battery placement) until now. Press the "**RAIN SINCE**" (34) button to check the starting date. The date will be shown instead of the clock.

Today:

This shows the rainfall of today (the last 24 hours).

Rain History:

Press the "**RAIN HISTORY**" (27) button to view the rainfall history up to 30 days ago. The history disappears from the display after 15 seconds without pressing any button.

To delete the rainfall data:

Press and hold the "**RAIN CLEAR**" (34) button for 2 seconds to delete the rainfall data.

Rainfall alert function:

When a certain amount of rain has fallen, the weather station can be set to emit an acoustic alert signal.

To set the rainfall alert:

Press and hold the "**RAIN ALERT**" (37) button for at least 2 seconds.

"**HI**" starts flashing. Use the ▼ and ▲ buttons to select the desired rainfall alert level and press the "**RAIN ALERT**" (37) button to confirm the value.

Press the "**RAIN ALERT**" (37) button to activate or deactivate the rainfall alert ("**HI**" appears in the display when the rainfall alert is enabled).

The alert starts as soon as the rainfall level is reached.

Press any button to stop the alert (the "**HI**" icon remains flashing).

6.9 TEMPERATURE:

Indoor and Outdoor TEMP:

Indoor and outdoor temperature with humidity (when the humidity is below 20%, the ▼ icon appears). The display shows LL.L or HH.H when the temperature is outside the value that can be measured.

Outdoor temperature alert function:

When the outdoor temperature becomes Higher or Lower than certain values, the weather station can be set to emit an acoustic alert signal.

This can be set for when the temperature falls below a certain value.

When the temperature rises to above a certain value.

When the temperature is below and above a certain value.

To set the temperature alert:

Press and hold the "**OUT TEMP ALERT**" (39) button for at least 2 seconds.

"**HI**" starts flashing. Use the ▼ and ▲ buttons to select the desired high temperature alert and then press the "**OUT TEMP ALERT**" (39) button.

"**LO**" starts flashing. Use the ▼ and ▲ buttons to select the desired low temperature alert and then press the "**OUT TEMP ALERT**" (39) button to save your settings.

Press the "OUT TEMP ALERT" (39) button to choose: "HI" high temperature alert
"HI-LO" high and low temperature alert
"LO" low temperature alert

The alert is active when one of the icons is selected.
The alert starts as soon as a set value is exceeded.
Press any button to stop the alert (the alert icon remains flashing).

7. TECHNICAL SPECIFICATIONS

Weather station:

indoor temperature measurement range: -10°C ~ +50°C (32°F ~122°F)
humidity measurement range: 20% ~ 99%
clock synchronization signal: DCF-77 Frankfurt.
power: battery 2 x 1,5V type AA (LR6) alkaline
display dimensions:: 110 x 72mm
dimensions:: 153 x95 x 45mm

Outdoor sensor:

outdoor temperature measurement range: -20 ~ +50°C (-4°F ~ 122°F)
humidity measurement range: 20% ~ 99%
mounting on pipe maximum Ø 37mm
cable lengthl : 9.50 meter
power supply: battery 2 x 1.5V size AA (LR6), preferably Lithium batteries
transmission frequency: 868.34 MHz
transmitting power: < 1 dBm
range: ± 30 meter
dimensions:: 70 x 135 x 25mm

8. ACCESSORIES

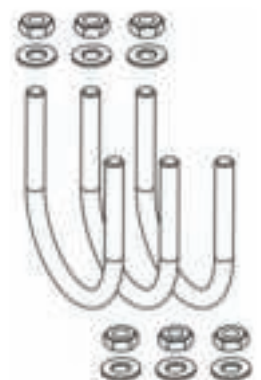
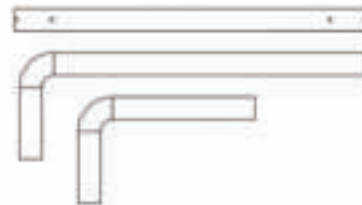
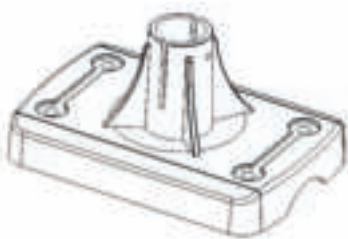

9. DECLARATION OF CONFORMITY

Hereby, Hesdo declares that the radio equipment type Alecto WS-3300 is in compliance with directive 2014/53/EU. The full text of the EU declaration of conformity is available at the following internet address:
<http://DOC.hesdo.com/WS-3300-DOC.pdf>

Alecto[®]

Service

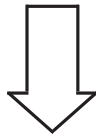

Help



WWW.ALECTO.NL
SERVICE@ALECTO.NL



Hesdo, Australiëlaan 1
5232 BB, 's-Hertogenbosch
The Netherlands

v3.0

CE

V1.1