



Combination Smoke and Carbon Monoxide Alarm (Type B)

10-Year Sealed Battery Operated

User Manual

Model: SC01/SC02



Conforms with EN 14604 & EN 50291 standards

Email: support@x-sense.com

X-SENSE Technology Co., LTD.



KM 692995
EN 14604:2005
EN 50291-1:2010



Contents

English 01-17

Deutsch 18-35

Français 36-54

Español 55-73

Italiano 74-92

English

This user manual contains important information about your combination smoke & carbon monoxide alarm's operation. To ensure proper use and trouble-free operation, please read this manual carefully and store it in a safe place for future reference.

Introduction

All X-Sense combination smoke & carbon monoxide alarms conform with regulatory requirements, including EN 14604 & EN 50291 Standards and are designed to detect both smoke and carbon monoxide.

This unit adopts photoelectric technology to detect smoke which is generally more sensitive than ionization technology. It is effective at detecting large particles, which tend to be produced in greater amounts by smoldering fires and may smolder for hours before bursting into flame. Sources of these fires may include cigarettes burning in couches or bedding.

Carbon monoxide (CO) is odorless, tasteless and invisible - it's a silent killer. Using electrochemical sensing technology, this unit can detect increased levels of carbon monoxide early, protecting your family from the dangers of carbon monoxide.

•The installation of the apparatus should not be used as a substitute for proper installation, use and maintenance of fuel-burning appliances including appropriate ventilation and exhaust systems.

•This apparatus is to be installed by a competent person.

•It is not tested for use in a caravan or boat.

Note: For maximum protection, use smoke & CO alarms on each level and in every bedroom of your home.

NEVER IGNORE THE SOUND OF THE ALARM!

Determining what type of alarm has sounded is easy with your X-Sense combination smoke & carbon monoxide alarm. The alarm sounder will inform you of the type of situation occurring.

When the Smoke Alarm Sounds:

Smoke alarms are designed to minimize false alarms. Cigarette smoke will not normally set off the alarm, unless the smoke is blown directly into the alarm. This unit contains nuisance alarm protection, which will reduce the impact of cooking particles. However, large quantities of combustible particles from spills or broiling could still cause the unit to alarm. Careful location of the unit away from the kitchen area will give the maximum nuisance alarm protection. Combustion particles from cooking may set off the alarm if located too close to the cooking area. Large quantities of combustible particles are generated from spills or when broiling. Using the fan on a range hood which vents to the outside (non-recirculating type) will also help remove these combustible products from the kitchen. If the alarm sounds, check for fires first. If a fire is discovered, follow these steps. Become thoroughly familiar with these items, and review with all family members!

*Alert small children in the home. Children sleep very sound and may not be awakened by the sound of the smoke alarms.

*Leave immediately using one of your planned escape routes. Every second counts, so don't stop to get dressed or pick up valuables.

*Before opening inside doors, look for smoke seeping in around the edges, and feel with the back of your hand. If the door is hot,

use your second exit. If you feel it's safe, open the door very slowly and be prepared to close immediately if smoke and heat rush in.

*If the escape route requires you to go through smoke, crawl low under the smoke where the air is clearer.

*Go to your predetermined meeting place. When two people have arrived, one should leave to call emergency service from a neighbor's home, and the other should stay to perform a head count.

*Do not reenter under any circumstance until fire officials give the go-ahead.

*There are situations where a smoke alarm may not be effective to protect against fire. For instance:

- Smoking in bed.

- Leaving children unsupervised.

- Cleaning with flammable liquids, such as gasoline.

- Fires where the victim is intimate with a flaming initiated fire; for example, when a person's clothes catch fire while cooking.

- Fires where the smoke is prevented from reaching the detector due to a closed door or other obstruction.

- Incendiary fires where the fire grows so rapidly that an occupant's egress is blocked even with properly located detectors.



WARNING:

Actuation of your CO Alarm indicates the presence of Carbon Monoxide (CO) which can kill you.

When the Carbon Monoxide Alarm Sounds:

(1) Operate the Test/Silence button.

(2) Call your emergency services.

PHONE NUMBER

(3) Immediately move to fresh air - outdoors or by an open door/window. Do a head count to check that all persons are accounted for. Do not reenter the premises nor move away from the open door/window until the emergency services responders have arrived, the premises has been aired out, and your alarm remains in its normal condition.

(4) After following steps 1-3, if your alarm reactivates within a 24-hour period, repeat steps

PHONE NUMBER

1-3 and call a qualified appliance technician to investigate for sources of CO from fuel-burning equipment and appliances, and inspect for proper operation of this equipment. If problems are identified during this inspection, have the equipment serviced immediately. Note any combustion equipment not inspected by the technician and consult the manufacturer's instructions, or

contact the manufacturer directly, for more information about CO safety and this equipment. Make sure that motor vehicles are not, and have not been, operating in an attached garage or adjacent to the residence.

Package Contents

- 1 × Alarm Unit
- 1 × Mounting Bracket
- 3 × Screws
- 3 × Anchor Plugs
- 1 × User Manual
- 1 × Warranty Card

Technical Specifications

Power supply	10-year sealed lithium battery
Sensor type	Smoke: Photoelectric
	CO: Electrochemical
Product life	About 10 years
Safety standards	EN 14604:2005 & EN 50291:2010
CO sensitivity	50 ppm: 60-90 minutes
	100 ppm: 10-40 minutes
	300 ppm: < 3 minutes
Standby current	< 6 µA (avg.)
Alarm current	< 60 mA (avg.)
Best operating ambient temperature range	40-100 °F (4.4-37.8 °C)
Operating relative humidity range	≤ 85% RH (non-condensing)
Alarm loudness	≥ 85 dB at 9.84 ft (3 m) @ 3.2 ± 0.3 kHz pulsing alarm
Silence duration	≤ 9 minutes

Product Overview



THIS SMOKE AND CO ALARM IS DESIGNED FOR INDOOR USE ONLY. DO NOT EXPOSE TO RAIN OR MOISTURE. DO NOT KNOCK OR DROP THE ALARM. DO NOT OPEN OR TAMPER WITH THE ALARM AS THIS COULD CAUSE MALFUNCTION.

Test & Silence Button

The Test & Silence button is used to test the unit's electronics and to silence the unit during an alarm. When testing the alarm weekly, you should first wake up your alarm by pressing the test button; once the alarm has woken up, the LCD display will activate, then press the test button again until you hear a short beep, indicating that the alarm has entered the test mode. To save power, the alarm is designed to automatically turn off the LCD display if there has been no operation for 5 minutes.

Note: After a test has begun, the alarm will sound and the red LED will flash. This does not indicate that smoke/CO is present.

If you press the test button during an alarm state, the unit will enter the silence mode.

CO silence mode: press the test button during an alarm state, the unit will enter the silence mode. If the CO density still exceeds the alarm threshold within 6 minutes, the unit will enter another alarm state. Otherwise, the unit will exit from silence mode after 9 minutes.

Note: If the smoke or CO concentration has reached an alarm level, after the silence time has expired, this unit will continue to alarm until the smoke or CO concentration decreases to a safe, low level.

Alarm Sounder

The alarm will sound when there is smoke or CO present, when testing the alarm, and when there is a fault.

LED Indicator

The LED indicator will flash in conjunction with the alarm sounder. Therefore, it will flash during the following states: when powering on, in standby mode, during smoke or CO alarm states, when exiting an alarm state, during test mode, when there is low battery, in silence mode, when there is a fault and when the unit is at the end of its life.

Low Battery

The LED indicator will flash yellow together with one beep every 60 seconds.

THE UNIT MUST BE DEACTIVATED (see "Deactivation of the Alarm" section) AND REPLACED AS SOON AS POSSIBLE.

(If you press the test button when there is low battery, the low battery signal will temporarily cease for 10 hours; if you press the test button again, the unit will enter the test mode and then the standby mode.)

End of Life

Once the maximum lifetime (10 years) is reached, the alarm delivers 2 beeps and the LED indicator will flash yellow twice every 30 seconds. This end-of-life signal can be temporarily silenced for 3 days by pressing the test button.

The end-of-life silence feature can only be used for a total of 30 days. After 30 days, the end-of-life signal cannot be silenced.

Different working modes and states are shown in the below table:





Mode	LED Indicator	Audible Alarm	Remarks
Powering on	Blinks 8 cycles (red/green/yellow) in sequence.	None.	
Standby mode	Flashes green once every 60 seconds.	None.	
Alarm mode	Flashes red 3 times every 1.5 seconds.	3 long beeps every 1.5 seconds.	Smoke alarm.
	First 4 minutes: flashes red 4 times every 5.8 seconds. After 4 minutes: flashes red 4 times every 60 seconds.	First 4 minutes: 4 quick beeps every 5.8 seconds. After 4 minutes: 4 quick beeps every 60 seconds.	CO alarm.
	Flashes green once every second for 5 seconds.	None.	Exiting an alarm: When the smoke or CO concentration drops below the alarm threshold, the alarm signal stops.
Test mode	2 sets of 3 red flashes followed by 2 sets of 4 red flashes.	2 sets of 3 long beeps followed by 2 sets of 4 quick beeps.	
Silence mode	Flashes red once every 5 seconds.	None.	After 9 minutes, the unit will exit silence mode.
	Flashes green 3 times.	None.	Exiting silence mode.

Low battery	Flashes yellow once every 60 seconds.	One beep every 60 seconds.	
Fault	Flashes yellow 1 or 2 times every 40 seconds.	2 beeps every 40 seconds.	Smoke malfunction mode.
	Flashes yellow 3 or 4 times every 40 seconds.		CO malfunction mode.
End of life	Flashes yellow 2 times every 30 seconds.	2 beeps every 30 seconds.	

LCD Display

While detecting CO, the LCD will display different indications to help you understand what to do, as shown below:

LCD Display	LED Status	Alarm Sound	Unit Status	Solutions
	If a CO concentration of 30-999 ppm exists for a certain time period, the screen will be backlit blue, and the LED indicator will flash red 4 times every 5.8 seconds. After 4 minutes, it will flash red 4 times per minute.	The alarm delivers beeps and the LED indicator will flash with the same frequency.	Dangerous CO concentration has been detected.	Refer to "If the Smoke/CO Alarm Sounds".
	If a CO concentration of 30-999 ppm exists for a very short time, the LED indicator will flash green once every 60 seconds.	No sound.	CO has been detected, but has not reached alarm status. Potential dangerous conditions exist.	Check if there are any sources of CO gas, such as from burning, cooking, etc. If such gas sources exist, please cut them off as soon as possible. Open the doors and windows to ventilate the room and immediately move to fresh air.

	The LED indicator flashes red 3 times for 2 cycles and then 4 times for 2 cycles, finally flashing once.	The alarm delivers beeps and the LED indicator will flash with the same frequency.	The unit is self-checking (the test button has been pressed).	None.
	The LED indicator flashes red, green and yellow in sequence.	One short beep.	The unit has been powered on.	None.
	The LED indicator flashes green once every 60 seconds.	None.	The unit is working normally with good battery life.	None.
 	The LCD display alternates between "Lb" and current CO level. The LED indicator flashes yellow once every 60 seconds.	One quick beep every 60 seconds.	Low battery warning.	As the battery is not replaceable, you will need to replace the unit.
	The LED indicator flashes yellow 1 time every 40 seconds.	Two quick beeps every 40 seconds.	Smoke malfunction.	If "Err" continues to display, the unit has malfunctioned and must be replaced immediately.
	The LED indicator flashes yellow 2 times every 40 seconds.		Smoke malfunction.	
	The LED indicator flashes yellow 3 times every 40 seconds.		CO malfunction.	
	The LED indicator flashes yellow 4 times every 40 seconds.		CO malfunction.	

	The LED indicator flashes yellow twice every 30 seconds.	Two quick beeps every 30 seconds.	End of life.	Replace the unit immediately.
--	--	-----------------------------------	--------------	-------------------------------

Fire Safety Tips

Follow these safety rules to prevent hazardous situations:

1. Use smoking materials properly. Never smoke in bed.
2. Keep matches or lighters away from children.
3. Store flammable materials in proper containers.
4. Keep electrical appliances in good condition and don't overload electrical circuits.
5. Keep stoves, barbecue grills, fireplaces and chimneys grease-free and debris-free.
6. Never leave anything cooking on the stove unattended.
7. Keep portable heaters and open flames, like candles, away from flammable materials.
8. Don't let rubbish accumulate.
9. Keep alarms clean, and test them weekly.
10. Replace alarms immediately if they are not working properly. Smoke alarm that do not work cannot alert you to a fire.
11. Keep at least one working fire extinguisher on every floor, and an additional one in the kitchen.
12. Have fire escape ladders or other reliable means of escape from an upper floor in case stairs are blocked.

Basic Safety Information



IMPORTANT!

1. DANGERS, WARNINGS, AND CAUTIONS ALERT YOU TO IMPORTANT OPERATING INSTRUCTIONS OR TO POTENTIALLY HAZARDOUS SITUATIONS. PAY SPECIAL ATTENTION TO THESE SITUATIONS.
2. THIS COMBINATION SMOKE & CARBON MONOXIDE ALARM IS ONLY APPROVED FOR HOME USE.
3. THIS CARBON MONOXIDE ALARM IS DESIGNED TO DETECT CARBON MONOXIDE FROM ANY SOURCE OF COMBUSTION.
4. CONSTANT EXPOSURES TO HIGH OR LOW HUMIDITY MAY REDUCE BATTERY LIFE.
5. SMOKE ALARMS ARE NOT TO BE USED WITH DETECTOR GUARDS UNLESS THE COMBINATION HAS BEEN EVALUATED AND FOUND SUITABLE FOR THAT PURPOSE.

⚠ CAUTION!

THIS SMOKE & CARBON MONOXIDE ALARM HAS TWO SEPARATE ALARMS WHICH WORK INDEPENDENTLY. THE CARBON MONOXIDE ALARM IS NOT DESIGNED TO DETECT FIRE OR ANY OTHER GAS. IT WILL ONLY INDICATE THE PRESENCE OF CARBON MONOXIDE GAS AT THE SENSOR. CARBON MONOXIDE GAS MAY BE PRESENT IN OTHER AREAS. THE SMOKE ALARM WILL ONLY INDICATE THE PRESENCE OF SMOKE THAT REACHES THE SENSOR. THE SMOKE ALARM IS NOT DESIGNED TO DETECT GAS, HEAT OR FLAMES.

⚠ WARNING!

1. NEVER IGNORE ANY ALARM. FAILURE TO RESPOND CAN RESULT IN SERIOUS INJURY OR DEATH.
2. THE SILENCE FEATURE IS ONLY FOR YOUR CONVENIENCE AND WILL NOT CORRECT A PROBLEM. ALWAYS CHECK YOUR HOME FOR A POTENTIAL PROBLEM AFTER ANY ALARM. FAILURE TO DO SO CAN RESULT IN INJURY OR DEATH.
3. TEST THIS SMOKE/CO ALARM ONCE A WEEK. IF THE ALARM EVER FAILS TO TEST CORRECTLY, REPLACE IT IMMEDIATELY! IF THE ALARM CANNOT WORK PROPERLY, IT WILL NOT ALERT YOU TO A PROBLEM.
4. THIS PRODUCT IS INTENDED FOR USE IN ORDINARY INDOOR LOCATIONS OF FAMILY LIVING UNITS. IT IS NOT DESIGNED TO MEASURE CO LEVELS IN COMPLIANCE WITH OCCUPATIONAL SAFETY AND HEALTH ADMINISTRATION (OSHA) COMMERCIAL OR INDUSTRIAL STANDARDS. INDIVIDUALS WITH MEDICAL CONDITIONS THAT MAY MAKE THEM MORE SENSITIVE TO CARBON MONOXIDE MAY CONSIDER USING WARNING DEVICES WHICH PROVIDE AUDIBLE AND VISUAL SIGNALS FOR CARBON MONOXIDE CONCENTRATIONS UNDER 30 PPM. FOR ADDITIONAL INFORMATION ON CARBON MONOXIDE AND YOUR MEDICAL CONDITION CONTACT YOUR PHYSICIAN.
5. THE REPLACEMENT DATE THAT APPEARS ON THE DEVICE IS THE DATE BEYOND WHICH THE DEVICE MAY NO LONGER DETECT CARBON MONOXIDE ACCURATELY AND SHOULD BE IMMEDIATELY REPLACED.
6. THIS DEVICE IS DESIGNED TO PROTECT INDIVIDUALS FROM THE ACUTE EFFECTS OF CARBON MONOXIDE EXPOSURE. IT MAY NOT FULLY SAFEGUARD INDIVIDUALS WITH SPECIFIC MEDICAL CONDITIONS. IF IN DOUBT, CONSULT A MEDICAL PRACTITIONER.

Installation Instructions

Installation Locations

1. Prioritize the installation of an alarm in the bedroom and walkways, and make sure you can hear the alarm from all sleeping areas. In a home with several bedrooms, install an alarm in every bedroom. If you install only one smoke alarm in your home, install the alarm near to all bedrooms where possible, and not in a basement or furnace room.
2. Install an alarm above the stairway and on every floor of the house.
3. Smoke, heat and anything burning will spread horizontally after rising to the ceiling, so install the alarm in the middle of the ceiling where possible. Ensure the alarm is within working distance of all corners of the room.

4. If an alarm cannot be installed in the middle of a ceiling, install at a distance of 20 inches (50 cm) away from the corners of the room.
5. If an alarm is installed on a wall, it should be at a distance of 4-12 inches (10-30 cm) below the ceiling.
6. If the length of a room or hall is beyond 30 feet (900 cm), you will need to install several alarms in the same space.
7. When the wall or ceiling is angled, the alarm needs to be installed within 3 feet (90 cm) of the highest wall or ceiling point (measured horizontally) in the room.

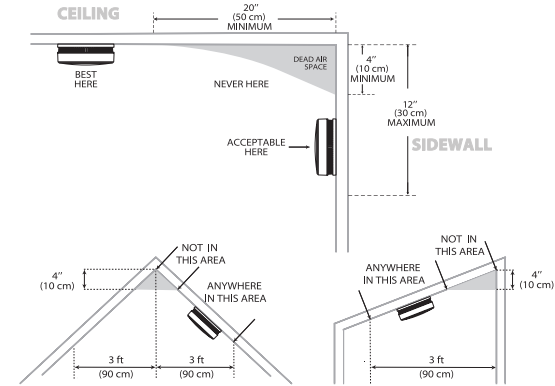

Recommended Placement

⚠ WARNING!

1. THIS ALARM SHOULD BE INSTALLED BY A COMPETENT PERSON.
2. INSTALLATION OF THE ALARM SHOULD NOT BE USED AS A SUBSTITUTE FOR PROPER INSTALLATION, USE AND MAINTENANCE OF FUEL BURNING APPLIANCES INCLUDING APPROPRIATE VENTILATION AND EXHAUST SYSTEMS.

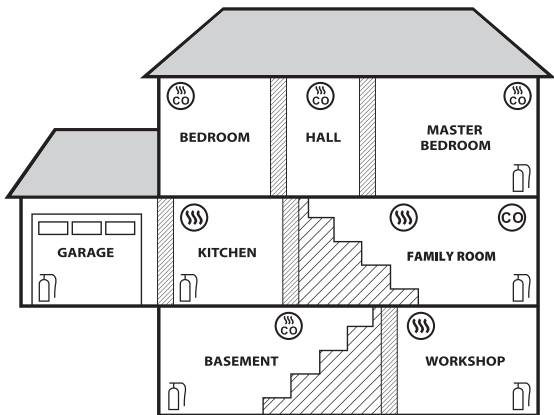

-  FIRE EXTINGUISHERS
-  SMOKE ALARMS
-  CARBON MONOXIDE ALARMS
-  SMOKE & CO ALARMS

How to Install This Alarm



IMPORTANT!

THIS COMBINATION SMOKE/CO ALARM IS DESIGNED TO BE MOUNTED ON THE CEILING OR WALL.



WARNING!

FAILURE TO PROPERLY INSTALL AND ACTIVATE THIS ALARM WILL PREVENT PROPER OPERATION OF THE ALARM AND WILL PREVENT ITS RESPONSE TO FIRE HAZARDS OR CO.

Locations to Avoid

WARNING - This product is intended for use in ordinary indoor locations of family living units. It is not designed to measure compliance with the Occupational Safety and Health Administration (OSHA) commercial or industrial standards.

- Do not install in garages, kitchens, furnace rooms or bathrooms! Do not install within 5 ft or 1.5 m of cooking appliances.

- Do not install within 3 ft (0.9 m) of the following: The door to a kitchen, or a bathroom that contains a tub or shower, forced air supply ducts used for heating or cooling, ceiling or whole house ventilating fans, or other high air flow areas. Avoid excessively dusty, dirty or greasy areas. Dust, grease or household chemicals can contaminate the alarm's sensors, causing the alarm to not operate properly.
- Place the alarm where drapes or other objects will not block the sensors. Smoke and CO must be able to reach the sensors to accurately detect these conditions. Do not install in peaks of vaulted ceilings, "A" frame ceilings or gabled roofs. Keep out of damp and humid areas.
- Install at least one (1) foot away from fluorescent lights, as electronic noise may cause nuisance alarms. Do not place in direct sunlight and keep out of insect-infested areas. Extreme temperatures will affect the sensitivity of the smoke/CO alarm. Do not install in areas where the temperature is colder than 40 °F (4.4 °C) or hotter than 100 °F (37.8 °C), such as garages and unfinished attics. Do not install in areas where the relative humidity (RH) is above 85%. Place away from doors and windows that open to the outside.
- Smoke alarms are not to be used with detector guards unless the combination (alarm and guard) has been evaluated and found suitable for that purpose.

Mounting Steps

- Drill three Ø 6.0 mm holes in the wall or ceiling, then insert three plastic anchor plugs into the holes with a hammer.
- Attach the mounting bracket to the surface of the wall or ceiling with three screws and mount the alarm into the bracket by pushing them together and twisting the unit clockwise.
- Test the unit by using the Test/Silence button. Ensure the unit sounds in an alarm pattern.

Note: This model is equipped with a feature that automatically activates the alarm when the alarm is attached to the mounting bracket for the first time.

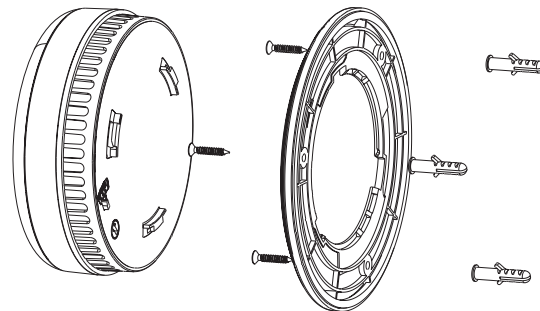

Deactivation of the Alarm



WARNING!

1. DO NOT DEACTIVATE THE ALARM UNIT UNTIL THE END-OF-LIFE SIGNAL HAS BEEN HEARD.
2. ONCE THE MAXIMUM LIFETIME (10 YEARS) IS REACHED, THE ALARM DELIVERS 2 BEEPS EVERY 30 SECONDS.
3. ONCE THE ALARM IS DEACTIVATED, IT WILL NO LONGER FUNCTION. IT CANNOT BE REACTIVATED AND MUST BE REPLACED.

To Deactivate the Alarm

Pressing the Test/Silence button can silence the end-of-life signal for up to 3 days.

1. Peel back the shaded label obstructing the "DIS" setting, and break the thin plastic guard, as below.
2. Twist the plastic pin upwards to the "DIS" position or insert a screwdriver into the slot and turn the dial clockwise to the "DIS" position.
3. Dispose of the alarm.
4. Replace the alarm.

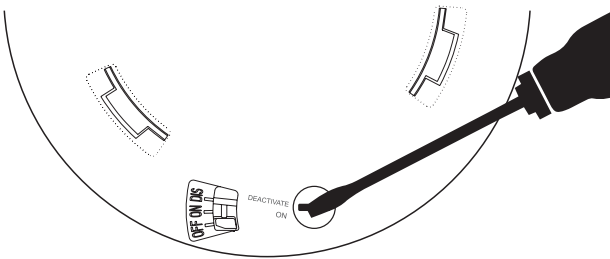

Weekly Test



WARNING!

1. NEVER USE AN OPEN FLAME OF ANY KIND TO TEST THIS UNIT. YOU MIGHT ACCIDENTALLY DAMAGE OR SET FIRE TO THE UNIT OR TO YOUR HOME.
2. NEVER USE A VEHICLE EXHAUST TO TEST THIS UNIT. EXHAUST FUMES MAY CAUSE PERMANENT DAMAGE AND VOID YOUR WARRANTY.
3. DO NOT STAND CLOSE TO THE ALARM WHEN THE ALARM IS SOUNDING. EXPOSURE AT CLOSE RANGE MAY BE HARMFUL TO YOUR HEARING. WHEN TESTING, STEP AWAY WHEN THE ALARM BEGINS TO SOUND.

Maintenance

To keep your smoke/CO alarm in good working order, follow these simple steps:

1. Verify the unit's alarm sound and indicators are working properly by testing the unit once a week.
2. Remove the unit from the ceiling/wall and clean the alarm cover and vents with a soft brush attachment once a month to remove dust and dirt.
3. Never use detergents or other solvents to clean the unit.
4. Avoid spraying air fresheners, hair spray or other aerosols near the alarm.
5. Do not paint the unit. Paint will seal the vents and interfere with the sensor's ability to detect smoke or CO. Never attempt to disassemble the unit or clean inside. Doing so will void your warranty.
6. When removed, place the smoke/CO alarm back in its proper location as soon as possible, to assure continuous protection from fire or carbon monoxide poisoning.
7. When household cleaning supplies or similar contaminants are used, the area should be ventilated.

If the Smoke Alarm Sounds

1. Don't panic; stay calm. Follow your family's escape plan.
2. Get out of the house as quickly as possible. Don't stop to get dressed or collect anything.
3. Feel doors with the back of your hand before opening them.
4. If a door is cool, open it slowly. Don't open a hot door. Keep doors and windows closed, unless you must escape through them.
5. Cover your nose and mouth with a cloth (preferably damp).
6. Take short, shallow breaths.
7. Meet at your planned meeting place outside your home, and do a head count to make sure everybody got out safely.
8. Call the Fire Department as soon as possible from outside. Give your address, then your name.
9. Never go back inside a burning building for any reason.
10. Contact your Fire Department for ideas on making your home safer.

If the CO Alarm Sounds

1. Keep calm and immediately move to fresh air. Open all doors and windows to increase the rate of ventilation. Stop using all fuel-burning appliances and ensure, if possible, that they are turned off, e.g. for gas appliances, isolate the emergency control valve.
2. If the alarm continues to be activated, then evacuate the premises. Leave the doors and windows open, and only re-enter the building when the alarm has stopped. In multi-occupancy and multi-storey premises, ensure that all the occupants are alerted to the risk.
3. Get medical help for anyone suffering the effects of carbon monoxide poisoning, and advise that carbon monoxide inhalation is suspected.

4. Telephone the appropriate appliance servicing and/or maintenance agency or, when necessary, the relevant fuel supplier on their emergency number or the national Gas Emergency Service Provider, if appropriate, so that the source of carbon monoxide emissions can be identified and corrected. Unless the reason for the alarm is obviously spurious, do not use the fuel-burning appliances again, until they have been checked and cleared for use by a competent person according to national regulations.

What You Need to Know About CO

CO cannot be seen, smelled or tasted and can be fatal. The build-up of CO in the blood is called the carboxyhemoglobin (COHb) level and interferes with the body's ability to supply itself with oxygen. Depending on the concentration, CO can kill in minutes. The most common sources of CO are malfunctioning gas appliance used for heating and cooking, vehicles running in an attached garage, blocked chimneys or flues, portable fuel burning heaters, fireplaces, fuel powered tools and operating a grill in an enclosed space.

Indications of carbon monoxide poisoning include symptoms similar to the flu, but with no fever. Other symptoms include dizziness, fatigue, weakness, headache, nausea, vomiting, sleepiness and confusion. Everyone is susceptible to the danger of CO, but experts agree that unborn babies, small children, pregnant women, senior citizens and people with heart or respiratory problems are at the highest risk for serious injury or death. Every year a qualified technician should inspect and clean your heating system, vents, chimney, and flues.

The following symptoms are related to carbon monoxide poisoning and should be discussed with all members of the household:

Mild exposure: Slight headache, nausea, vomiting, fatigue (often described as "Flu-like" symptoms).

Medium exposure: Severe throbbing headache, drowsiness, fast heart rate.

Extreme exposure: Unconsciousness, cardiorespiratory failure, death.

The above levels of exposure relate to healthy adults. Levels differ for those at high risk. Exposure to high levels of carbon monoxide can be fatal or cause permanent damage and disabilities. Many cases of reported carbon monoxide poisoning indicate that while victims are aware they are not well, they become so disoriented they are unable to save themselves by either exiting the building, or calling for assistance. Also, young children and household pets may be the first affected. Familiarization with the effects of each level is important.

Fire Safety Information

Poisoning indicates that while victims are aware, they are not well, they become so disoriented they are unable to save themselves by either exiting the building or calling for assistance. Also, young children and household pets may be the first affected. Familiarization with the effects of each level is important.

Escape Plan

Prepare and practice a home escape plan twice a year, including drills at night. Know two ways out of every room (door & window) and identify a meeting place outside the home where everyone will gather once they have exited the residence. When two people have reached the meeting place, one should leave to call emergency service while the

second person stays to account for additional family members. Establish a rule that once you're out, you never reenter under any circumstance!

Fire Prevention

Never smoke in bed, or leave cooking food unattended. Teach children never to play with matches or lighters! Train everyone in the home to recognize the alarm pattern, voice message warning and to leave the home using their escape plan when it's heard. Know how to do "Stop, Drop and Roll" if clothes catch on fire, and how to crawl low under smoke. Install and maintain fire extinguishers on every level of the home and in the kitchen, basement and garage. Know how to use a fire extinguisher prior to an emergency. Second level and higher occupied rooms with windows should have an escape ladder.

Current studies have shown smoke alarms may not awaken all sleeping individuals, and that it is the responsibility of individuals in the household that are capable of assisting others to provide assistance to those who may not be awakened by the alarm sound, or to those who may be incapable of safely evacuating the area unassisted.

Following Conditions Can Result in Transient CO Situations:

- Excessive spillage or reverse venting of fuel-burning appliances caused by outdoor ambient conditions, such as wind direction and/or velocity, including high gusts of wind, heavy air in the vent pipes (cold/humid air with extended periods between cycles).
- Negative pressure resulting from the use of exhaust fans.
- Simultaneous operation of several fuel-burning appliances competing for limited internal air.
- Vent pipe connections vibrating loose from clothes dryers, furnaces, or water heaters.
- Obstructions in, or unconventional, vent pipe designs which can amplify the above situations.
- Extended operation of unvented fuel-burning devices (range, oven, fireplace, etc.).
- Temperature inversions which can trap exhaust gases near the ground.
- A car idling in an open or closed attached garage, or near a home.

Manufacturer and Service Information

X-SENSE Technology Co., LTD.

Address: Tower B, Qiaode Technology Park, No. 7 Road, Guangming District, Shenzhen, Guangdong Province, China

Email: support@x-sense.com

Environmental Protection

Waste electrical products should not be disposed of with household waste. Please recycle where facilities exist. Check with your Local Authority or retailer for recycling advice.



Diese Bedienungsanleitung enthält wichtige Informationen über den Betrieb Ihres kombinierten Rauch- und Kohlenmonoxidmelder. Bitte lesen Sie diese Bedienungsanleitung sorgfältig durch und bewahren Sie es an einem sicheren Ort auf für späteres Nachschlagen.

Einführung

Alle X-Sense Rauch- und Kohlenmonoxidmelder entsprechen den gesetzlichen Anforderungen, einschließlich der Normen EN 14604 & EN 50291, und sind für die Erkennung von Rauch und Kohlenmonoxid ausgelegt.

Diese Einheit verwendet photoelektrische Technologie, um Rauch zu erkennen, der in der Regel empfindlicher ist als Ionisationstechnologie. Es ist besonders wirksam bei der Entdeckung großer Partikel, die in größeren Mengen durch Schwelbrände erzeugt werden und stundenlang schwelen können, bevor sie in Flammen aufgehen. Quellen dieser Brände können Zigaretten sein, die in Sofas oder Bettwäsche brennen.

Kohlenmonoxid (CO) ist geruchlos, geschmacklos und unsichtbar - ein stiller Tod. Mit Hilfe der elektrochemischen Sensortechnologie kann dieses Gerät erhöhte Kohlenmonoxidwerte frühzeitig erkennen und so Ihre Familie vor den Gefahren von Kohlenmonoxid schützen.

- Die Installation des Geräts sollte nicht als Ersatz für die ordnungsgemäße Installation, Verwendung und Wartung von Brennstoffbetriebenen Geräten einschließlich geeigneter Lüftungs- und Abgassysteme verwendet werden.
- Dieses Gerät sollte von einer kompetenten Person installiert werden.
- Es ist nicht für den Einsatz in einem Wohnwagen oder Boot getestet worden.

Hinweis: Um einen maximalen Schutz zu gewährleisten, verwenden Sie Rauch & CO-Melder in jeder Etage und in jedem Schlafzimmer Ihres Hauses.

IGNORIEREN SIE NIEMALS EINEN ERTÖNENDEN ALARM!

Die Bestimmung der Art des Alarms ist einfach mit Ihrem X-Sense kombinierten Rauch- und Kohlenmonoxidmelder. Der Alarmton informiert Sie über die Art der auftretenden Situation.

Wenn der Rauchmelder ertönt:

Rauchmelder sind so entworfen, um Fehlalarme zu minimieren. Zigarettenrauch löst normalerweise nicht den Alarm aus, es sei denn, der Rauch wird direkt in den Melder geblasen. Diese Einheit enthält einen Störungsmeldeschutz, der die Auswirkungen von Kochpartikeln reduziert. Große Mengen an brennbaren Partikeln von Ölausschüttungen oder beim Braten könnten das Gerät jedoch immer noch auslösen. Eine sorgfältige Lage des Geräts abseits des Küchenbereichs gewährt den maximalen Störungsmeldeschutz. Verbrennungspartikel vom Kochen können den Alarm auslösen, wenn Sie sich zu nahe am Kochbereich befinden. Große Mengen brennbarer Partikel werden durch Ölausschüttungen oder beim Braten erzeugt. Ein Lüfter auf der Dunstabzugshaube, die nach außen entlüftet (kein Umluft-Typ) wird auch helfen, diese brennbaren Produkte aus der Küche zu entfernen. Wenn der Alarm ertönt, überprüfen Sie bitte zuerst ob es brennt. Wenn ein Feuer entdeckt wird, folgen Sie diesen Schritten. Machen Sie sich gründlich mit diesen Elementen vertraut, und besprechen Sie es mit allen Familienmitgliedern!

*Alarmieren Sie kleine Kinder im Haus. Kinder schlafen sehr tief und werden möglicherweise nicht durch das Geräusch der Rauchmelder geweckt werden.

*Verlassen Sie sofort das Haus auf einer Ihrer geplanten Fluchtwege. Jede Sekunde zählt, stoppen Sie nicht, um sich anzuziehen oder Ihre Wertsachen zu retten.

*Bevor Sie die Innentüren öffnen, suchen Sie nach Rauch, der an den Rändern versickert und erfühlen Sie es mit dem Handrücken. Wenn die Tür heiß ist, benutzen Sie Ihren zweiten Ausgang. Wenn Sie glauben es ist sicher, öffnen Sie sehr langsam die Tür und seien Sie bereit, diese sofort zu schließen, wenn Rauch und Hitze hereinströmen.

*Wenn der Fluchtweg erfordert, dass Sie Rauch durchqueren müssen, kriechen Sie tief unter den Rauch, wo die Luft klarer ist.

*Gehen Sie zu Ihrem vorbestimmten Treffpunkt. Wenn zwei Personen dort angekommen sind, sollte einer den Notdienst von einem benachbarten Haus aus anrufen, und der andere sollte bleiben, um zu zählen ob alle herausgekommen sind.

*Gehen Sie unter keinen Umständen wieder hinein, bis die Feuerwehrleute grünes Licht geben.

*Es gibt Situationen, in denen ein Rauchmelder nicht wirksam ist, um vor Feuer zu schützen. Beispielsweise:

- Rauchen im Bett.
- Kinder unbeaufsichtigt lassen.
- Reinigung mit brennbaren Flüssigkeiten, wie Benzin.
- Brände, bei denen das Opfer mit einem flammenden Feuer in Berührung kommt; zum Beispiel, wenn die Kleidung einer Person beim Kochen Feuer fängt.
- Brände, bei denen der Rauch durch eine geschlossene Tür oder eine andere Behinderung am Erreichen des Detektors gehindert wird.
- Brandfeuer, bei denen das Feuer so schnell wächst, dass selbst bei richtig angeordneten Detektoren die Fluchtwege blockiert werden.



WARNUNG:

Die Betätigung Ihres CO-Melders zeigt das Vorhandensein von Kohlenmonoxid (CO) an, das Sie töten kann.

Wenn der Kohlenmonoxidmelder ertönt:

(1) Betätigen Sie die Test/Silence-Taste.

(2) Rufen Sie Ihren Notdienst an.

(3) Bewegen Sie sich sofort an die frische Luft - draußen oder durch eine offene Tür/Fenster. Führen Sie eine Zählung durch, um zu überprüfen, ob alle Personen vorhanden sind. Gehen Sie nicht in die Räumlichkeiten zurück und bewegen Sie sich nicht von der offenen Tür/Fenster weg, bis die Einsatzkräfte eingetroffen sind, das Gebäude ausgelüftet wurde und Ihr Melder in seinem normalen Zustand zurückkehrt.

(4) Nachdem Sie den Schritten 1-3 gefolgt sind und Ihr Melder innerhalb von 24 Stunden

wieder aktiviert wird, wiederholen Sie die Schritte 1-3 und rufen Sie einen qualifizierten Gerätetechniker an,

um nach CO-Quellen von brennstoffbetriebenen Anlagen und Geräten zu suchen und den ordnungsgemäßen Betrieb dieses Geräts zu prüfen. Wenn bei dieser Inspektion Probleme festgestellt werden, lassen Sie das Gerät sofort warten. Notieren Sie alle Verbrennungsanlagen, die nicht vom Techniker geprüft wurden, und konsultieren Sie die Anweisungen des Herstellers oder wenden Sie sich direkt an den Hersteller, um weitere Informationen über die CO-Sicherheit und das Gerät zu erhalten. Stellen Sie sicher, dass Kraftfahrzeuge nicht in einer angeschlossenen Garage oder neben der Residenz im Betrieb sind und waren.

Paket Inhalt

- 1 × Alarm-Einheit
- 1 × Halterung
- 3 × Schrauben
- 3 × Wanddübel
- 1 × Bedienungsanleitung
- 1 × Garantieschein

Technische Daten

Stromversorgung	Versiegelte Lithium-Batterie mit 10 Jahren Lebensdauer
Sensortyp	Rauch: Photoelektrisch
	CO: Elektrochemisch
Produktlebensdauer	Etwa 10 Jahre
Sicherheitsnormen	EN 14604:2005 & EN 50291:2010
CO-Empfindlichkeit	50 ppm: 60-90 Minuten
	100 ppm: 10-40 Minuten
	300 ppm: < 3 Minuten
Ruhestrom	< 6 µA (Durchschnitt)
Alarmstrom	< 60 mA (Durchschnitt)
Bester Betrieb Umgebungstemperatur Bereich	4,4 -37,8 °C
Relative Luftfeuchtigkeit im Betrieb Bereich	≤ 85% RH (nicht kondensierend)
Alarmlautstärke	≥ 85 dB at 3 m @ 3.2 ± 0.3 kHz pulsierender Alarm
Alarmstummuschaltung	≤ 9 Minuten

Produktübersicht



VORSICHT!

DIESER RAUCH-UND CO-MELDER IST NUR FÜR DEN INNENBEREICH KONZIPIERT. NICHT REGEN ODER FEUCHTIGKEIT AUSSETZEN. SETZEN SIE DEM MELDER KEINE STÖSSEN AUS UND LASSEN SIE IHN NICHT FALLEN. ÖFFNEN ODER MANIPULIEREN SIE DEN MELDER NICHT, DA DIES ZU FEHLFUNKTIONEN FÜHREN KANN.

Test & Stummschalttaste

Die Test & Stummschalttaste wird verwendet, um die Elektronik des Geräts zu testen und das Gerät während eines Alarms stummzuschalten. Für den wöchentlichen Alarmtest, sollte Sie zuerst den Melder aktivieren durch Drücken der Testtaste; Sobald der Melder aktiviert ist, aktiviert sich auch die LCD-Anzeige, drücken Sie die Testtaste erneut bis Sie einen kurzen Signalton hören, der anzeigt, dass der Alarm in den Testmodus übergegangen ist. Um Strom zu sparen, ist der Melder so konzipiert, dass er automatisch die LCD-Anzeige ausschaltet, wenn es 5 Minuten keinen Betrieb gibt.

Hinweis: Nach Beginn eines Tests ertönt der Alarm und die rote LED blinkt. Dies bedeutet nicht an, dass Rauch/CO vorhanden ist.

Wenn Sie die Testtaste während eines Alarmzustandes drücken, geht das Gerät in den Ruhemodus über.

CO-Ruhemodus: Drücken Sie die Testtaste während eines Alarmzustandes, geht das Gerät in den Ruhemodus über. Überschreitet die CO-Konzentration innerhalb von 6 Minuten immer noch die Alarmschwelle, geht das Gerät in einen weiteren Alarmzustand über. Andernfalls verlässt das Gerät nach 9 Minuten den Ruhemodus.

Hinweis: wenn die Rauch- oder CO-Konzentration einen Alarmwert erreicht hat, wird dieses Gerät nach Ablauf der Verstummungszeit weiter Alarm ausschlagen, bis die Rauch- oder CO-Konzentration auf einen sicheren, niedrigen Wert abnimmt.

Alarmsirene

Der Alarm ertönt, wenn Rauch oder CO vorhanden anwesend sind, wenn der Melder getestet wird und wenn ein Fehler auftritt.

LED-Statusleuchte

Der LED-Statusleuchte blinkt in Verbindung mit der Alarmsirene. Sie blinkt daher während der folgenden Zustände: beim Einschalten, im Standby-Modus, bei Rauch- oder CO-Alarmzuständen, bei Verlassen eines Alarmzustands, im Testmodus, bei schwacher Batterie, im Ruhemodus, bei einem Fehler und wenn das Gerät am Ende seiner Lebensdauer ist.

Schwach Batterie

Die LED-Statusleuchte blinkt alle 60 Sekunden gelb zusammen mit einem Piepton.

DAS GERÄT MUSS DEAKTIVIERT WERDEN (siehe Abschnitt "Deaktivierung des Alarms") UND SO SCHNELL WIE MÖGLICH AUSGETAUSCHT WERDEN.

(Wenn Sie die Testtaste bei schwacher Batterie drücken, erlischt das Signal für 10 Stunden. Wenn Sie die Testtaste erneut drücken, wechselt das Gerät in den Testmodus und dann in den Standby-Modus.)

Ende der Lebensdauer

Sobald die maximale Lebensdauer (10 Jahre) erreicht ist, gibt der Melder 2 Pieptöne ab und die LED-Statusleuchte blinkt alle 30 Sekunden zweimal gelb. Dieses Lebensende-Signal kann durch Drücken der Testtaste für 3 Tage vorübergehend abgeschaltet werden.

Die Lebensende-Ruhefunktion kann nur für insgesamt 30 Tage genutzt werden. Nach 30 Tagen kann das Lebensende-Signal nicht mehr abgeschaltet werden.

Verschiedene Betriebsmodi und Zustände sind in der folgenden Tabelle dargestellt:





Modus	LED-Statusleuchte	Akustischer Alarm	Bemerkungen
Einschalten	Blinkt 8 Zyklen (rot/grün/gelb) in Folge.	Keine.	
Standby-Modus	Blinkt einmal alle 60 Sekunden grün.	Keine.	
Alarmmodus	Blinkt 3 Mal alle 1,5 Sekunden rot.	3 lange Pieptöne alle 1,5 Sekunden.	Rauchalarm.
	Die ersten 4 Minuten: blinkt 4 Mal alle 5,8 Sekunden rot. Nach 4 Minuten: blinkt 4 Mal alle 60 Sekunden rot.	Die ersten 4 Minuten: 4 schnelle Pieptöne alle 5,8 Sekunden. Nach 4 Minuten: 4 schnelle Pieptöne alle 60 Sekunden.	CO alarm.
	Blinkt einmal alle 5 Sekunden grün.	Keine.	Beendigung eines Alarms: Wenn die Rauch- oder CO-Konzentration unter die Alarmschwelle fällt, stoppt das Alarmsignal.
Testmodus	2 Sätzen von 3 rot Blinker, gefolgt von 2 Sätzen von 4 rot Blinker.	2 Sätzen von 3 langen Pieptönen, gefolgt von 2 Sätzen von 4 schnellen Pieptönen.	
Ruhemodus	Blinkt einmal alle 5 Sekunden rot.	Keine.	Nach 9 Minuten verlässt das Gerät den Ruhemodus.

Ruhemodus	Blinkt 3 Mal grün.	Keine.	Verlassen des Ruhemodus.
Schwache Batterie	Blinkt einmal alle 60 Sekunden gelb.	Ein Piepton alle 60 Sekunden.	
Störung	Blinkt 1 oder 2 Mal alle 40 Sekunden gelb.	2 Pieptöne alle 40 Sekunden.	Rauch-Fehlfunktion-Modus:
	Blinkt 3 oder 4 Mal alle 40 Sekunden gelb.		CO-Fehlfunktion-Modus:
Ende der Lebensdauer	Blinkt 2 Mal alle 30 Sekunden gelb.	2 Pieptöne alle 30 Sekunden.	

LCD-Anzeige

Beim Erkennen von CO wird das LCD verschiedene Zeichen anzeigen, um Ihnen zu helfen zu verstehen, was zu tun ist, wie unten gezeigt:

LCD-Anzeige	LED-Status	Alarmton	Einheit-Status	Lösungen
	Wenn eine CO-Konzentration von 30-999 ppm existiert für eine bestimmte Zeit, wird der Bildschirm blau hinterleuchtet und die LED-Statusleuchte blinkt 4-mal rot alle 5,8 Sekunden. Nach 4 Minuten blinkt es 4-mal rot pro Minute.	Der Alarm gibt Pieptöne ab und die LED-Statusleuchte blinkt mit derselben Frequenz.	Gefährliche CO-Konzentration wurde nachgewiesen.	Siehe "Wenn der Rauch/CO-Alarm ertönt".
	Wenn eine CO-Konzentration von 30-999 ppm für eine sehr kurze Zeit vorhanden ist, blinkt die LED-Statusleuchte alle 60 Sekunden grün.	Kein Ton.	CO wurde erkannt, aber kein Alarmstatus wurde erreicht. Mögliche gefährliche Bedingungen bestehen.	Überprüfen Sie, ob es irgendwelche Quellen von CO-Gas gibt, wie zum Beispiel von einem Brand, Kochen usw. Wenn solche Gasquellen vorhanden sind, schalten Sie diese bitte so schnell wie möglich ab. Öffnen Sie die Türen und Fenster, um den Raum zu lüften und gehen Sie sofort an die frische Luft.

	Die LED-Statusleuchte blinkt dreimal rot für 2 Zyklen und dann viermal für 2 Zyklen, schließlich blinkt es nur einmal.	Der Alarm gibt Pieptöne ab und die LED-Statusleuchte blinkt mit derselben Frequenz.	Das Gerät überprüft sich selbst (die Testtaste wurde gedrückt).	Keine.
	Die LED-Statusleuchte blinkt rot, grün und gelb nacheinander.	Ein kurzer Piepton.	Das Gerät wurde eingeschaltet.	Keine.
	Die LED-Statusleuchte blinkt grün einmal alle 60 Sekunden.	Keine.	Das Gerät arbeitet normal mit guter Batterieladung.	Keine.
 	Die LCD-Anzeige wechselt zwischen "Lb" und aktuelle CO Niveau. Die LED Statusleuchte blinkt gelb einmal alle 60 Sekunden.	Ein schneller Piepton einmal alle 60 Sekunden.	Schwache Batterie Warnung.	Da die Batterie nicht austauschbar ist, müssen Sie das Gerät ersetzen.
	Die LED-Statusleuchte blinkt gelb einmal alle 40 Sekunden.	Zwei schnelle Pieptöne alle 40 Sekunden.	Rauch-Fehlfunktion.	Wenn "Err" weiter angezeigt wird, hat die Einheit eine Fehlfunktion und muss sofort ersetzt werden.
	Die LED-Statusleuchte blinkt gelb zweimal alle 40 Sekunden.		Rauch-Fehlfunktion.	
	Die LED-Statusleuchte blinkt gelb dreimal alle 40 Sekunden.		CO Fehlfunktion.	
	Die LED-Statusleuchte blinkt gelb viermal alle 40 Sekunden.		CO Fehlfunktion.	

	Die LED-Statusleuchte blinkt zweimal gelb alle 30 Sekunden.	Zwei schnelle Pieptöne alle 30 Sekunden.	Ende der Lebensdauer.	Ersetzen Sie sofort das Gerät.
---	---	--	-----------------------	--------------------------------

Tipps zum Brandschutz

Befolgen Sie diese Sicherheitsregeln, um gefährliche Situationen zu vermeiden:

1. Verwenden Sie Tabakprodukte mit Vorsicht. Rauchen Sie nie im Bett.
2. Halten Sie Streichhölzer oder Feuerzeuge von Kindern fern.
3. Lagern Sie brennbare Materialien in geeigneten Behältern.
4. Halten Sie Elektrogeräte in gutem Zustand und überlasten Sie keine Stromkreise.
5. Halten Sie Öfen, Grillgeräte, Kamine und Schornsteine fett- und schmutzfrei.
6. Lassen Sie nie etwas unbeaufsichtigt auf dem Herd stehen.
7. Halten Sie tragbare Heizgeräte und offene Flammen, wie Kerzen, von brennbaren Materialien fern.
8. Lassen Sie keinen Müll anhäufen.
9. Halten Sie die Melder sauber und testen Sie sie wöchentlich.
10. Ersetzen Sie Melder sofort, wenn sie nicht richtig funktionieren. Rauchmelder, die nicht funktionieren, können Sie nicht vor einem Brand warnen.
11. Halten Sie mindestens einen funktionierenden Feuerlöscher auf jeder Etage und einen weiteren in der Küche bereit.
12. Haben Sie Feuerleiter oder andere zuverlässige Mittel zur Flucht aus einem oberen Stockwerk, falls die Treppe blockiert ist.

Grundlegende Sicherheitshinweise



WICHTIG!

1. GEFAHREN, WARNUNGEN UND VORSICHTSMASSNAHMEN WEISEN SIE AUF WICHTIGE BETRIEBSANWEISUNGEN ODER MÖGLICHE GEFAHRSITUATIONEN HIN. ACHTEN SIE BESONDERS AUF DIESE SITUATIONEN.
2. DIESER RAUCH- UND KOHLENMONOXIDMELDER IST NUR FÜR DEN HÄUSLICHEN GEBRAUCH ZUGELASSEN.
3. DIESER KOHLENMONOXIDMELDER WURDE ENTWICKELT, UM KOHLENMONOXID AUS JEDER BRANDQUELLE ZU ERKENNEN.
4. KONSTANTER AUSSETZUNG VON HOHER ODER GERINGER LUFTFEUCHTIGKEIT KANN DIE BATTERIELAUFZEIT REDUZIEREN.
5. RAUCHMELDER SIND NUR DANN BEI DETEKTORWACHSCHUTZ ZU VERWENDEN, WENN DIE KOMBINATION BEWERTET WURDE UND FÜR DIESEN ZWECK GEEIGNET BEFUNDEN WURDE.



VORSICHT!

DIESER RAUCH- UND KOHLENMONOXIDMELDER VERFÜGT ÜBER ZWEI GETRENNTE MELDER, DIE UNABHÄNGIG VONEINANDER ARBEITEN. DER KOHLENMONOXIDMELDER IST NICHT FÜR DIE ERKENNUNG VON FEUER ODER ANDEREN GASEN AUSGELEGT. ES WIRD NUR DAS VORHANDENSEIN VON KOHLENMONOXIDGAS AM SENSOR ANGEZEIGT. KOHLENMONOXIDGAS KANN IN ANDEREN BEREICHEN VORHANDEN SEIN. DER RAUCHMELDER ZEIGT NUR DAS VORHANDENSEIN VON RAUCH AN, DER DEN SENSOR ERREICHT. DER RAUCHMELDER IST NICHT FÜR DIE ERKENNUNG VON GAS, HITZE ODER FLAMMEN AUSGELEGT.



WARNUNG!

1. IGNORIEREN SIE NIE EINEN ALARM. NICHTBEACHTUNG KANN ZU SCHWEREN VERLETZUNGEN ODER ZUM TOD FÜHREN.
2. DIE RUHEFUNKTION DIENT NUR IHRER BEQUEMLICHKEIT UND WIRD EIN PROBLEM NICHT BEHEBEN. ÜBERPRÜFEN SIE IHR HAUS NACH JEDEM ALARM IMMER AUF EIN MÖGLICHES PROBLEM. NICHTBEACHTUNG KANN ZU VERLETZUNGEN ODER TOD FÜHREN.
3. TESTEN SIE DIESEN RAUCH-/CO-MELDER EINMAL PRO WOCHE. SOLLTE DER MELDER EINMAL NICHT FUNKTIONIEREN, TAUSCHEN SIE IHN SOFORT AUS! WENN DER MELDER NICHT RICHTIG FUNKTIONIERT, WIRD ER SIE NICHT AUF EIN PROBLEM AUFMERKSAM MACHEN.
4. DIESES PRODUKT IST FÜR DEN EINSATZ IN NORMALEN INNENRÄUMEN VON FAMILIENWOHNUNGEN BESTIMMT. ES IST NICHT DAZU BESTIMMT, DIE CO-WERTE IN ÜBEREINSTIMMUNG MIT DEN KOMMERZIELLEN ODER INDUSTRIELLEN STANDARDS DER ARBEITSSCHUTZBEHÖRDE (OSHA) ZU MESSEN. PERSONEN MIT ERKRANKUNGEN, DIE SIE EMPFINDLICHER GEGENÜBER KOHLENMONOXID MACHEN KÖNNEN, KÖNNEN DIE VERWENDUNG VON WARNGERÄTEN IN BETRACHT ZIEHEN, DIE AKUSTISCHE UND OPTISCHE SIGNALE FÜR KOHLENMONOXIDKONZENTRATIONEN UNTER 30 PPM LIEFERN. FÜR WEITERE INFORMATIONEN ÜBER KOHLEN MONOXID UND IHREN GESUNDHEITZUSTAND WENDEN SIE SICH BITTE AN IHREN ARZT.
5. DAS ERSATZDATUM, DAS AUF DEM GERÄT ERSCHEINT, IST DAS DATUM, AB DEM DAS GERÄT KOHLENMONOXID NICHT MEHR GENAU ERKENNEN KANN UND SOFORT ERSETZT WERDEN SOLLTE.
6. DIESES GERÄT WURDE ENTWICKELT, UM PERSONEN VOR DEN AKUTEN AUSWIRKUNGEN DER KOHLENMONOXID-AUSSETZUNG ZU SCHÜTZEN. ES KANN NICHT VOLLSTÄNDIG PERSONEN MIT BESTIMMTEN ERKRANKUNGEN SCHÜTZEN. IM ZWEIFELSFALL KONSULTIEREN SIE EINEN ARZT.

Installationsanleitung

Installationsorte

1. Priorisieren Sie die Installation eines Rauchmelders im Schlafzimmer und in den Gängen und stellen Sie sicher, dass Sie den Melder von allen Schlafbereichen hören können. In einem Haus mit mehreren Schlafzimmern, installieren Sie einen Melder in jedem Schlafzimmer. Wenn Sie nur einen Rauchmelder in Ihrem Haus installieren, installieren Sie den Melder möglichst in der Nähe aller Schlafzimmer und nicht in einem Keller oder Ofenraum.

2. Installieren Sie einen Melder über der Treppe und auf jeder Etage des Hauses.
3. Rauch, Hitze und alles, was brennt, breitet sich nach dem Aufstieg an der Decke horizontal aus, also installieren Sie den Melder möglichst in der Mitte der Decke. Stellen Sie sicher, dass der Melder in Arbeitsabstand zu allen Ecken des Raumes befindet.
4. Wenn ein Melder nicht in der Mitte einer Decke installiert werden kann, installieren Sie ihn in einem Abstand von 50 cm von den Raumecken.
5. Wenn ein Melder an einer Wand installiert ist, sollte er in einem Abstand von 10 - 30 cm unter der Decke befinden.
6. Wenn die Länge eines Raumes oder einer Halle mehr als 900 cm beträgt, müssen Sie mehrere Melder im gleichen Raum installieren.
7. Wenn die Wand oder Decke geneigt ist, muss der Melder innerhalb 90 cm vom höchsten Wand- oder Deckenpunkt (horizontal gemessen) im Raum entfernt installiert werden.

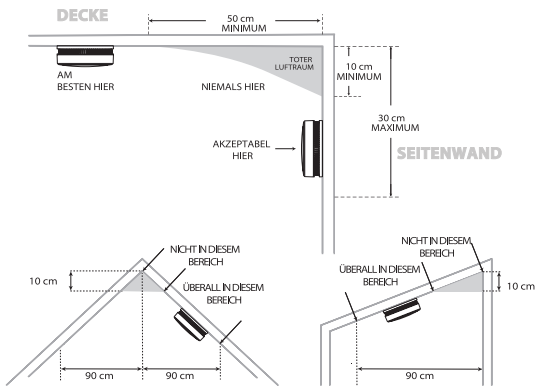

Empfohlene Platzierung



WARNUNG!

1. DIESER MELDER SOLLTE VON EINER KOMPETENTEN PERSON INSTALLIERT WERDEN.
2. DIE INSTALLATION DES MELDERS SOLLTE NICHT ALS ERSATZ FÜR DIE ORDNUNGSGEMÄßE INSTALLATION, VERWENDUNG UND WARTUNG VON BRENNSTOFFBETRIEBENEN GERÄTEN EINSCHLIEßLICH GEEIGNETER LÜFTUNGS- UND ABGASSYSTEME VERWENDET WERDEN.

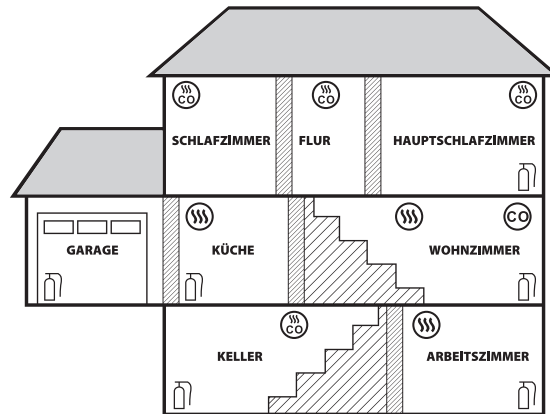

FEUERLÖSCHER



RAUCHMELDER



KOHLLENMONOXIDMELDER



RAUCH- & CO-MELDER

Installationsanleitung des Melders



WICHTIG!

DIESER KOMBINIERTER RAUCH-/CO-MELDER IST FÜR DIE MONTAGE AN DER DECKE ODER AN DER WAND VORGEGEHEN.



WARNUNG!

WENN DIESER MELDER NICHT ORDNUNGSGEMÄß INSTALLIERT UND AKTIVIERT WIRD, VERHINDERT ES DIE ORDNUNGSGEMÄßE FUNKTION DES MELDERS UND SEINE REAKTION AUF BRANDGEFAHREN ODER ÄHNLICHES.

Orte vermeiden

WARNUNG - Dieses Produkt ist für den Einsatz in normalen Innenräumen von Familienwohnungen bestimmt. Es ist nicht dazu bestimmt, die Einhaltung der kommerziellen oder industriellen Standards der Arbeitsschutzbehörde (OSHA) zu messen.

1. Installieren Sie nicht in Garagen, Küchen, Ofenräumen oder Badezimmern! Installieren Sie nicht innerhalb von 1,5 m von Kochgeräten.

2. Installieren Sie nicht innerhalb von 0,9 m der folgenden Orte: Die Tür zu einer Küche oder ein Badezimmer, das eine Wanne oder Dusche enthält, Zwangsluftleitungen für Heizung oder Kühlung, Decke oder Ganzhausventilatoren oder andere Gebiete mit hoher Luftströmung. Vermeiden Sie übermäßig staubige, schmutzige oder fettige Bereiche. Staub, Fett oder Haushaltschemikalien können die Sensoren des Melders verunreinigen, wodurch der Melder nicht richtig funktioniert.
3. Platzieren Sie den Melder dorthin, wo Vorhänge oder andere Objekte die Sensoren nicht blockieren. Rauch und CO müssen in der Lage sein, die Sensoren zu erreichen, um diese Bedingungen genau zu erkennen. Installieren Sie nicht in Spitzen von Gewölbendecken, "A" Rahmendecken oder Giebeldächer. Halten Sie ihn fern von nassen und feuchten Bereichen.
4. Installieren Sie mindestens einen 0,3 m weg von Leuchtstofflampen, da elektronisches Rauschen Störungsalarmlaute verursachen können. Platzieren Sie ihn nicht direkt im Sonnenlicht und fern von insektenbefallenen Bereichen. Extreme Temperaturen beeinflussen die Empfindlichkeit des Rauch-/CO-Melders. Installieren Sie nicht in Bereichen, in denen die Temperatur kälter als 4,4 °C oder heißer als 37,8 °C ist, wie Garagen und unvollendete Dachböden. Installieren Sie nicht in Bereichen, in denen die relative Luftfeuchtigkeit (RH) über 85% liegt. Installieren Sie entfernt von Türen und Fenstern die nach außen öffnen.
5. Rauchmelder sind nur dann bei Detektorwachsenschutz zu verwenden, wenn die Kombination (Alarm und Schutz) bewertet wurde und für diesen Zweck geeignet befunden wurde.

Montageschritte

1. Drei Löcher Ø 6,0 mm in die Wand oder Decke bohren, dann mit einem Hammer drei Kunststoffdübel in die Löcher stecken.
2. Befestigen Sie den Montagebügel mit drei Schrauben an der Wand- oder Deckenoberfläche und montieren Sie den Melder auf die Bügel, indem Sie ihn aufstecken und das Gerät im Uhrzeigersinn drehen.
3. Testen Sie das Gerät mit der Taste Test/Silence. Stellen Sie sicher, dass das Testsignal ertönt.

Hinweis: Dieses Modell ist mit einer Funktion ausgestattet, die den Melder automatisch aktiviert, wenn der Melder zum ersten Mal an der Halterung angebracht wird.

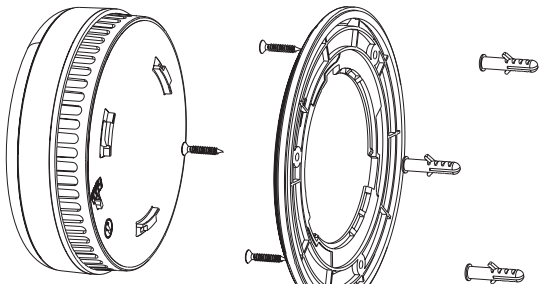

Deaktivierung des Alarms



WARNUNG!

1. DEAKTIVIEREN SIE DEN MELDER ERST, WENN DAS LEBENSDAUERSIGNAL ERTÖNT IST.
2. SOBALD DIE MAXIMALE LEBENSDAUER (10 JAHRE) ERREICHT IST, GIBT DER MELDER ALLE 30 SEKUNDEN 2 PIEPTÖNE AB.
3. SOBALD DER MELDER DEAKTIVIERT IST, FUNKTIONIERT ER NICHT MEHR. ER KANN NICHT REAKTIVIERT WERDEN UND MUSS ERSETZT WERDEN.

So deaktivieren Sie den Melder

Durch Drücken der Taste Test/Silence kann das Lebensende-Signal bis zu 3 Tage ausgeschaltet werden.

1. Ziehen Sie das schattierte Etikett, das die Einstellung "DIS" behindert und brechen Sie den dünnen Plastikschutz, wie unten beschrieben.
2. Drehen Sie den Kunststoffstift nach oben in die Position "DIS" oder stecken Sie einen Schraubendreher in den Schlitz und drehen Sie das Zifferblatt im Uhrzeigersinn in die Position "DIS".
3. Entsorgen Sie den Melder.
4. Ersetzen Sie den Melder.

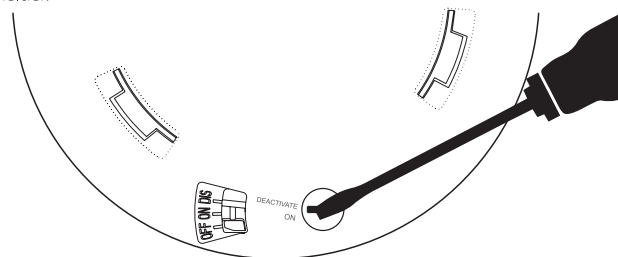

Wöchentlicher Test



WARNUNG!

1. VERWENDEN SIE NIEMALS EINE OFFENE FLAMME, UM DIESES GERÄT ZU TESTEN. SIE KÖNNTEN VERSEHENTLICH DAS GERÄT ODER IHR HAUS BESCHÄDIGEN ODER IN BRAND SETZEN.
2. VERWENDEN SIE NIEMALS EINEN FAHRZEUGAUSPUFF, UM DIESES GERÄT ZU TESTEN. AUSPUFFGASE KÖNNEN BLEIBENDE SCHÄDEN VERURSACHEN UND DIE GARANTIE ERLÖSCHEN LASSEN.
3. STEHEN SIE NICHT IN DER NÄHE DES MELDERS, WENN DER ALARM ERTÖNT. EINE EXPOSITION AUS NÄCHSTER NÄHE KANN IHR GEHÖR SCHÄDIGEN. TRETEN SIE BEIM TESTEN ZURÜCK, WENN DER ALARM ZU ERTÖNEN BEGINNT.

Wartung

Um Ihren Rauch-/CO-Melder in gutem Zustand zu halten, folgen Sie diesen einfachen Schritten:

1. Vergewissern Sie sich, dass der Alarmton und die Anzeigen ordnungsgemäß funktionieren, indem Sie das Gerät einmal pro Woche testen.
2. Entfernen Sie das Gerät von der Decke/Wand und reinigen Sie die Meldeabdeckung und Lüftungsöffnungen mit einer weichen Bürste einmal im Monat, um Staub und Schmutz zu entfernen.
3. Verwenden Sie niemals Reinigungsmittel oder andere Lösungsmittel, um das Gerät zu reinigen.
4. Vermeiden Sie das Versprühen von Lufterfrischern, Haarspray, Farbe oder anderen Aerosolen in der Nähe des Melders.
5. Bestreichen Sie das Gerät nicht mit Farbe. Farbe versiegelt die Lüftungsöffnungen und beeinträchtigt die Fähigkeit des Sensors, Rauch oder CO zu erkennen. Versuchen Sie niemals, das Gerät zu zerlegen oder das Innere zu reinigen. Andernfalls erlischt die Garantie.
6. Wenn sie entfernt werden, installieren Sie den Rauch-/CO-Melder so schnell wie möglich wieder an die richtige Stelle, um einen kontinuierlichen Schutz vor Feuer oder Kohlenmonoxidvergiftung zu gewährleisten.
7. Wenn Haushaltsreinigungsmittel oder ähnliche Verunreinigungen verwendet werden, sollte der Bereich belüftet werden.

Wenn der Rauchalarm ertönt

1. Keine Panik, bleiben Sie ruhig. Folgen Sie dem Fluchtplan Ihrer Familie.
2. Verlassen Sie das Haus so schnell wie möglich. Verbringen Sie keine Zeit, um sich anzuziehen oder etwas einzusammeln.
3. Fühlen Sie die Türen mit dem Handrücken, bevor Sie sie öffnen.
4. Wenn eine Tür kühl ist, öffnen Sie sie langsam. Öffnen Sie keine heiße Tür. Halten Sie Türen und Fenster geschlossen, es sei denn, Sie müssen durch sie entkommen.
5. Bedecken Sie Nase und Mund mit einem Tuch (am besten feucht).
6. Nehmen Sie kurze, flache Atemzüge.
7. Treffen Sie sich an Ihrem geplanten Treffpunkt außerhalb Ihres Hauses und zählen Sie, um sicherzustellen, dass alle sicher herausgekommen sind.
8. Rufen Sie die Feuerwehr so schnell wie möglich von außen an. Geben Sie Ihre Adresse und dann Ihren Namen an.
9. Gehen Sie niemals in ein brennendes Gebäude zurück.
10. Kontaktieren Sie Ihre Feuerwehr für Ideen, wie Sie Ihr Haus sicherer zu machen können.

Wenn der CO-Alarm ertönt

1. Ruhe bewahren und sofort an die frische Luft gehen. Öffnen Sie alle Türen und Fenster, um die Lüftungsrate zu erhöhen. Alle brennstoffbetriebenen Geräte außer Betrieb nehmen und nach Möglichkeit ausschalten, z.B. bei Gasgeräten, das Notsteuerventil absperren.

2. Wenn der Alarm weiterhin aktiviert wird, evakuieren Sie die Räumlichkeiten. Lassen Sie die Türen und Fenster offen und betreten Sie das Gebäude erst wieder, wenn der Alarm sich ausschaltet. Bei Mehrfamilienhäusern und mehrstöckigen Gebäuden ist darauf zu achten, dass alle Bewohner auf das Risiko aufmerksam gemacht werden.
3. Holen Sie sich medizinische Hilfe für alle, die den Folgen einer Kohlenmonoxidvergiftung leiden, und weisen Sie darauf hin, dass Kohlenmonoxid-Inhalation vermutet wird.
4. Wenden Sie sich an die zuständige Wartungs- und/oder Installationsstelle oder, falls erforderlich an den jeweiligen Brennstofflieferanten unter dessen Notrufnummer oder gegebenenfalls an den nationalen Gasnotrufdienst, damit die Quelle der Kohlenmonoxid-Emissionen ermittelt und korrigiert werden kann. Wenn die Alarmursache nicht offensichtlich falsch ist, dürfen die brennstoffbetriebenen Geräte erst verwendet werden, wenn sie von einer sachkundigen Person gemäß den nationalen Vorschriften geprüft und freigegeben wurden.

Wissenswertes über Kohlenmonoxid (CO)

CO kann nicht gesehen, gerochen oder geschmeckt werden und kann tödlich sein. Der Aufbau von CO im Blut wird als Carboxyhämoglobin (COHb) bezeichnet und beeinträchtigt die Fähigkeit des Körpers, sich selbst mit Sauerstoff zu versorgen. Je nach Konzentration kann CO in Minuten tödlich sein. Die häufigsten Quellen für CO sind defekte Gasgeräte zum Heizen und Kochen, betriebene Fahrzeuge in einer angeschlossenen Garage, blockierte Schornsteine oder Rauchschwaden, tragbare Heizgeräte, Kamine, brennstoffbetriebene Werkzeuge und der Betrieb eines Grills in einem geschlossenen Raum.

Anzeichen für einen Kohlenmonoxidvergiftung sind grippeähnliche Symptome, jedoch ohne Fieber. Andere Symptome sind Schwindel, Müdigkeit, Schwäche, Kopfschmerzen, Übelkeit, Erbrechen, Schläfrigkeit und Verwirrung. Jeder ist anfällig für die Gefahr von CO, aber Experten sind sich einig, dass ungeborene Babys, Kleinkinder, schwangere Frauen, Senioren und Menschen mit Herz- oder Atemwegsproblemen das höchste Risiko für schwere Verletzungen oder den Tod haben. Jedes Jahr sollte ein qualifizierter Techniker Ihre Heizungsanlage, Lüftungsöffnungen, Schornsteine und Rauchschwaden überprüfen und reinigen.

Die folgenden Symptome stehen im Zusammenhang mit Kohlenmonoxidvergiftung und sollten mit allen Haushaltsmitgliedern besprochen werden:

Leichte Belastung: Leichte Kopfschmerzen, Übelkeit, Erbrechen, Müdigkeit (oft als "grippeähnliche" Symptome beschrieben).

Mittlere Belastung: Starke pochende Kopfschmerzen, Schläfrigkeit, schnelle Herzfrequenz.

Extreme Belastung: Bewusstlosigkeit, HerzKreislaufversagen, Tod.

Die oben genannten Belastungswerte beziehen sich auf gesunde Erwachsene. Die Werte unterscheiden sich für diejenigen mit hohem Risiko. Eine hohe Kohlenmonoxidbelastung kann tödlich sein oder dauerhafte Schäden und Behinderungen verursachen. Viele Fälle von gemeldeten Kohlenmonoxidvergiftungen deuten darauf hin, dass die Opfer zwar wissen, dass es Ihnen nicht gut geht, dass sie aber so desorientiert sind, dass sie sich nicht selbst retten können, indem sie das Gebäude verlassen oder um Hilfe bitten. Auch kleine Kinder und Haustiere können zuerst betroffen sein. Es ist wichtig, sich mit den Auswirkungen jeder Stufe vertraut zu machen.

Brandschutz-Informationen

Die Vergiftungen deuten darauf hin, dass die Opfer zwar wissen, dass es Ihnen nicht gut geht, dass sie aber so desorientiert sind, dass sie sich nicht selbst retten können, indem sie das Gebäude verlassen oder um Hilfe bitten. Auch kleine Kinder und Haustiere können zuerst betroffen sein. Es ist wichtig, sich mit den Auswirkungen jeder Stufe vertraut zu machen.

Fluchtplan

Bereiten und führen Sie einen Hausfluchtplan zweimal im Jahr durch, einschließlich Übungen in der Nacht. Finden Sie zwei Wege aus jedem Zimmer (Tür & Fenster) und bestimmen Sie einen Treffpunkt außerhalb des Hauses, an dem sich alle versammeln, sobald sie das Haus verlassen haben. Wenn zwei Personen den Treffpunkt erreichen, sollte einer den Notdienst anrufen, und der andere sollte bleiben, um die anderen Familienmitglieder zu zählen. Legen Sie eine Regel fest, dass wenn man draußen ist, unter keinen Umständen wieder zurückgehen soll!

Brandschutz

Rauchen Sie niemals im Bett oder lassen Sie niemals das Kochen unbeaufsichtigt. Bringen Sie Kindern bei, nie mit Streichhölzern oder Feuerzeugen zu spielen! Üben Sie mit jedem im Haus das Alarmpattern, Sprachnachrichtwarnungen zu erkennen und das Haus nach Ihrem Fluchtplan zu verlassen, wenn sie es hören. Lernen Sie wie man "stoppt, zu Boden fällt und herumrollt", wenn Kleidung Feuer fängt und wie man unter Rauch kriecht. Installieren und warten Sie Feuerlöscher auf jeder Etage des Hauses und in der Küche, Keller und Garage. Lernen Sie wie man einen Feuerlöscher in einem Notfall verwendet. Bewohnte Zimmer mit Fenster in der ersten Etage und höher, sollten eine Fluchtleiter haben.

Aktuelle Studien haben gezeigt, dass Rauchmelder nicht alle schlafenden Personen wecken können und dass es die Verantwortung von Personen im Haushalt ist, die anderen helfen können, denen zu helfen, die nicht durch den Alarmton geweckt werden können, oder denen, die möglicherweise nicht in der Lage sind, das Gebiet sicher zu evakuieren.

Folgende Bedingungen können zu vorübergehenden CO-Situationen führen:

- Übermäßiges Verschütten oder umgekehrtes Entlüftung von brennstoffbetriebenen Geräten, verursacht durch Umgebungsbedingungen im Freien, wie Windrichtung und/oder Windgeschwindigkeit, einschließlich hoher Windböen, schwere Luft in den Entlüftungsröhren (kalte/feuchte Luft mit längeren Perioden zwischen den Zyklen).
- Unterdruck durch den Einsatz von Abluftventilatoren.
- Gleichzeitiger Betrieb von mehreren brennstoffbetriebenen Geräten, die um begrenzte Innenluft konkurrieren.
- Lüftungs-Rohrverbindungen vibrieren sich lose von Wäschetrockner, Öfen oder Warmwasserbereitern.
- Hindernisse in oder unkonventionelle, Entlüftungrohrdesigns, die die oben genannten Situationen verstärken können.

- Längerer Betrieb von nicht gelüfteten brennstoffbetriebenen Geräten (Bereich, Ofen, Kamin, etc.).
- Temperaturinversionen, die Abgase in der Nähe des Bodens halten können.
- Ein Auto im Leerlauf in einer offenen oder geschlossenen Garage oder in der Nähe eines Hauses.

Hersteller- und Serviceinformationen

X-SENSE Technology Co., LTD.

Anschrift: Turm B, Qiaode Technologiepark, Straße Nr. 7, Guangming Bezirk, Shenzhen, Provinz Guangdong, China

E-Mail: support@x-sense.com

Umweltschutz

Dieses elektrische Gerät darf zum Schutz der Umwelt und zur Verwertung von Wertstoffen nicht als Hausmüll entsorgt werden. Bitte entsorgen Sie das Gerät bei einer Müllsammelstelle für Elektroaltgeräte. Kontaktieren Sie Ihre örtliche Gemeindeverwaltung, um Informationen über geeignete Müllsammelstellen zu erhalten.



Ce manuel contient des informations importantes sur le fonctionnement de votre détecteur combiné de fumée et de monoxyde de carbone. Pour en assurer un usage adéquat et sans problème, veuillez lire ce manuel attentivement et le garder en un endroit sûr pour toute référence ultérieure.

Introduction

Tous les détecteurs X-Sense de fumée et de monoxyde de carbone sont conformes aux exigences légales, y compris aux normes EN 14604 & EN 50291 et sont conçus pour détecter tant la fumée que le monoxyde de carbone.

Ce détecteur adopte la technologie photoélectrique de détection de la fumée qui est généralement plus sensible que la technologie par ionisation. Ce détecteur est efficace pour détecter les plus grandes particules, qui tendent à être produites en grandes quantités par les feux à combustion lente et qui peuvent couvrir des heures avant de s'enflammer. Les sources de pareils feux peuvent comprendre les cigarettes qui se consomment dans des divans ou dans des matelas.

Le monoxyde de carbone (CO) est inodore, insipide et invisible: on l'appelle le tueur silencieux. Ce détecteur fait appel à la technologie de détection électro-chimique et il peut détecter à un stade précoce une augmentation de la concentration en monoxyde de carbone, vous protégeant ainsi que votre famille contre les risques liés au CO.

- Le fait d'installer ce matériel ne peut en aucun cas remplacer l'installation adéquate, l'utilisation correcte et l'entretien régulier des appareils de chauffage à combustion, avec leurs systèmes appropriés de ventilation et d'évacuation des fumées et gaz de combustion.
- Cet appareil doit être installé par une personne compétente.
- Ce détecteur n'a pas été testé pour une utilisation dans une caravane ou un bateau de plaisance.

Attention : Pour une protection maximale, installez des détecteurs de fumée et de CO à chaque étage et dans chaque chambre à coucher de votre maison.

NE JAMAIS IGNORER LE SON DE L'ALARME !

Il est facile de déterminer le type d'alarme déclenchée par le détecteur combiné de fumée et de monoxyde de carbone X-Sense. La sirène d'alarme vous informera du type de situation qui se présente.

Lorsque l'alarme du détecteur de fumée retentit :

Les détecteurs de fumée sont conçus pour éviter au maximum les fausses alarmes. La fumée de cigarette ne déclenche normalement pas l'alarme, à moins que la fumée ne soit insufflée directement vers le détecteur. Cet appareil contient une protection contre les alarmes intempestives, qui est conçue pour limiter l'effet des particules émises lors de la cuisson d'aliments. Toutefois, d'importantes quantités de particules de combustion provenant de débordements ou de cuisson sur le gril peuvent toujours déclencher une alarme. L'emplacement judicieux du détecteur à l'écart de la cuisine assurera une protection maximale contre les alarmes intempestives. Des particules de combustion provenant de la cuisson d'aliments peuvent déclencher une alarme si le détecteur est trop proche de la zone de cuisson. L'utilisation de l'extracteur vers l'extérieur de la hotte de cuisine (type non-recirculant) contribue également à éliminer ces émanations combustibles de la cuisine. Si l'alarme retentit, recherchez d'abord s'il y a du feu. Si vous découvrez un foyer d'incendie, suivez les étapes ci-après. Familiarisez-vous préalablement avec ces mesures et passez-les en revue avec tous les membres de la famille !

*Alertez les jeunes enfants de la maison. Les enfants ont souvent le sommeil profond et peuvent ne pas se réveiller avec la sirène des détecteurs de fumée.

*Quittez immédiatement les lieux en empruntant l'une des voies d'évacuation prévues. Chaque seconde compte, ne vous arrêtez pas pour vous habiller ou aller chercher des objets de valeur.

*Avant d'ouvrir les portes intérieures, vérifiez si de la fumée s'insinue par les joints et tâtez-les du dos de la main. Si la porte est chaude, empruntez une deuxième voie d'évacuation. Si vous pensez quelle est sûre, ouvrez la porte très lentement et préparez-vous à la refermer immédiatement si de la fumée et de la chaleur vous envahissent.

*Si la voie d'évacuation choisie vous oblige à traverser une zone enfumée, rampez doucement sous la fumée, là où l'air est plus transparent.

*Rendez-vous au lieu de rassemblement prédéterminé. Lorsque deux personnes y sont arrivées, l'une d'elles doit téléphoner au service d'urgence à partir du domicile d'un voisin et l'autre doit rester pour faire le décompte des personnes.

*Ne rentrez en aucun cas dans le bâtiment avant que les responsables du service incendie ne vous donnent leur feu vert.

*Il y a des cas où un détecteur / une alarme de fumée peut ne pas être efficace contre le feu. Par exemple:

- Fumer au lit.

- Laisser des enfants sans surveillance.

- Nettoyer avec des liquides inflammables, comme l'essence.

- Les incendies dans lesquels la victime est liée de très près à un début d'incendie avec flammes, comme lorsque les vêtements d'une personne prennent feu en cuisinant.

- Les incendies où la fumée n'atteint pas un détecteur en raison d'une porte fermée ou d'un autre obstacle.

- Les incendies où le feu se développe si rapidement que la sortie d'un occupant est bloquée, même avec des détecteurs correctement situés.



AVERTISSEMENT:

Le déclenchement de votre détecteur / alarme de CO indique la présence de monoxyde de carbone (CO), un gaz qui peut vous tuer.

Lorsque le détecteur de monoxyde de carbone se déclenche :

(1) Actionnez le bouton Prueba/Silencio.

(2) Appelez vos services d'urgence.

NUMÉRO DE TÉLÉPHONE

(3) Rejoignez immédiatement l'air frais, en sortant à l'extérieur ou en respirant par une porte ou une fenêtre ouverte. Effectuez un décompte pour vérifier que toutes les personnes sont bien comptabilisées. Ne réintégrez pas les lieux et ne vous éloignez pas de la porte ou de la fenêtre ouverte tant que les intervenants des services d'urgence ne sont pas arrivés, que les locaux n'ont pas encore été ventilés et que votre alarme ne sera pas revenue à son statut normal.

(4) Après avoir suivi les étapes 1 à 3, si votre alarme se déclenche de nouveau sous les 24 heures, répétez les étapes 1 à 3 et appelez un technicien qualifié pour rechercher les

NUMÉRO DE TÉLÉPHONE

sources de CO provenant d'appareils et équipements à combustion et pour vous assurer du bon fonctionnement de tels appareils ou équipements. Si des problèmes sont identifiés lors de cette inspection, faites immédiatement réparer ce matériel. Notez tout équipement de combustion qui n'a pas été inspecté par le technicien et consultez les instructions du fabricant ou contactez directement le fabricant pour plus d'informations sur la sécurité de ce matériel en matière de CO. Assurez-vous que des véhicules à moteur ne tournent pas ni ne circulent dans un garage attenant ou adjacent à la résidence.

Contenu de l'emballage

1 × Détecteur - alarme

1 × Socle de montage

3 × Vis

3 × Cheilles

1 × Manuel de l'utilisateur

1 × Carte de garantie

Spécifications techniques

Alimentation électrique	Batterie au lithium scellée d'une durée de 10 ans
Type de capteur	Pour la fumée: Photoélectrique
	Pour le CO: Electrochimique
Durée de vie du produit	environ 10 ans
Normes de sécurité	EN 14604:2005 & EN 50291:2010
Sensibilité au CO	50 ppm: 60-90 minutes
	100 ppm: 10-40 minutes
	300 ppm: < 3 minutes
Courant de veille	< 6 µA (moyenne)
Courant à l'état alarme	< 60 mA (moyenne)

Fourchette de températures ambiantes idéales pour un fonctionnement optimal	De 4,4 à 37,8 °C
Fourchette d'hygrométrie relative idéale pour le fonctionnement	≤ 85% RH (incoagulable)
Intensité de la sirène d'alarme	≥ 85 dB à 3 m ; fréquence alarme pulsée @ 3,2±0,3 kHz
Silence de l'alarme	≤ 9 minutes

Présentation du produit



ATTENTION!

CE DÉTECTEUR DE FUMÉE ET DE CO N'EST UTILISABLE QU'À L'INTÉRIEUR. NE PAS L'EXPOSER À LA PLUIE OU À L'HUMIDITÉ. NE PAS Y PORTER DES COUPS OU LE LAISSER TOMBER. NE PAS L'OUVRIR NI LE TRAFIQUER, CAR CELA PEUT NUIRE À SON BON FONCTIONNEMENT.

Bouton Test & Silence

Le bouton Test & Silence sert à tester les circuits électroniques du détecteur et à arrêter la sirène durant une alarme. Au moment de tester l'alarme chaque semaine, vous devez d'abord activer votre alarme en appuyant sur le bouton Test ; une fois l'alarme activée, l'affichage LCD va s'allumer, puis vous devez pousser une nouvelle fois sur le bouton de test jusqu'à ce que vous entendiez un bref bip, indiquant que l'alarme est passée en mode Test. Pour économiser de l'énergie, l'alarme est conçue pour éteindre automatiquement l'affichage LCD s'il n'y a pas eu d'activité durant 5 minutes.

Note: Après qu'un test a été lancé, la sirène va se faire entendre et la LED rouge va clignoter. Cela n'indique cependant pas qu'il y ait présence de fumée / de CO.

Si vous appuyez sur Test durant un état d'alarme, le détecteur se mettra en mode Silence.

CO - mode Silence : Appuyez sur le bouton Test durant un état d'alarme ; l'appareil se mettra en mode Silence. Si la concentration en CO continue à dépasser le seuil d'alarme durant 6 minutes, l'appareil se mettra dans un nouvel état d'alarme. Dans le cas contraire, il sortira du mode Silence après 9 minutes.

Remarque: Si la concentration en fumée ou en CO (monoxyde de carbone) a atteint le niveau d'alerte, après que le temps de silence a expiré, l'appareil va continuer à sonner l'alarme jusqu'à ce que le niveau de concentration de fumée ou de CO soit retombé à un niveau plus bas et sans danger.

Sirène

La sirène va se déclencher s'il y a de la fumée ou présence de monoxyde de carbone, mais également lors de tests du détecteur et aussi en cas d'erreur.

Voyant LED

Le voyant LED clignotera en même temps que le signal sonore. Ce sera le cas aux étapes suivantes : lors de son activation, en mode veille, lors de la détection de fumée ou de CO, en sortant du statut d'alarme, lors d'un test, lorsque la batterie est faible, en mode Silence, lorsqu'il y a erreur ou dysfonctionnement et lorsque le détecteur est arrivé en fin de vie.

Batterie faible (Lb)

Le voyant LED clignotera en jaune tout en émettant 1 bip toutes les 60 secondes.

L'APPAREIL DOIT ÊTRE DÉACTIVÉ ET REMPLACÉ DANS LES PLUS BREFS DÉLAIS (voir le chapitre désactivation du détecteur).

(Si vous appuyez sur le bouton Test quand la batterie est faible, le signal de batterie faible cessera de fonctionner temporairement durant 10 heures ; si vous appuyez à nouveau sur le bouton Test, le détecteur se mettra en mode Test et puis en mode Veille.)

Fin de vie

Lorsque la durée de vie maximale du détecteur est atteinte (~10 ans) l'alarme émet 2 bips et le voyant LED clignote en jaune 2 fois toutes les 30 secondes. Ce signal de fin de vie peut temporairement être suspendu durant 3 jours en appuyant sur le bouton Test.

Cette particularité de mise au silence temporaire ne peut fonctionner que durant 30 jours maximum. Après 30 jours, le signal de fin de vie du détecteur ne peut plus être arrêté.



Les différents modes et statuts de fonctionnement sont présentés dans ce tableau:





Mode	Voyant LED	Alarme audible	Remarques
Mise sous tension	Clignote durant 8 cycles successifs (rouge/vert/jaune).	Aucune.	

Mode de veille	Clignote en vert une fois toutes les 60 secondes.	Aucune.	
Mode d'alarme	Clignote 3 fois en rouge, une fois toutes les 1,5 secondes.	Émet 3 longs bips une fois toutes les 1,5 secondes.	Alarme fumée.
	Durant les 4 premières minutes: clignote en rouge 4 fois toutes les 5,8 secondes. Après 4 minutes: clignote en rouge 4 fois toutes les 60 secondes.	Durant les 4 premières minutes: 4 bips rapides toutes les 5,8 secondes. Après 4 minutes: 4 bips rapides toutes les 60 secondes.	Alarme au CO.
	Clignote en vert une fois toutes les secondes, pendant 5 secondes.	Aucune.	Sortie d'un état d'alarme: Lorsque la concentration de fumée ou de CO descend en deçà du seuil d'alerte, le signal d'alarme s'arrête.
Mode Test	2 cycles de 3 flashes rouges suivis de 2 cycles de 4 flashes rouges.	2 cycles de 3 longs bips suivis de 2 cycles de 4 bips rapides.	
Mode Silence	Clignote en rouge une fois toutes les 5 secondes.	Aucune.	Après 9 minutes, le détecteur sort du mode Silence.
	Clignote 3 fois en vert.	Aucune.	Sortie du mode Silence.
Pile faible	Clignote en jaune une fois toutes les 60 secondes.	Un bip toutes les 60 secondes.	
Erreur	Clignote en jaune 1 ou 2 fois toutes les 40 secondes.	2 bips toutes les 40 secondes.	Statut de dysfonctionnement de la détection de fumée.
	Clignote en jaune 3 ou 4 fois toutes les 40 secondes.		Statut de dysfonctionnement de la détection de CO.
Fin de vie	Clignote en jaune 2 fois toutes les 30 secondes.	2 bips toutes les 30 secondes.	

Affichage LCD

Tout en détectant le CO, l'affichage LCD affiche différentes informations pour vous aider à comprendre ce qu'il y a lieu de faire, comme expliqué ci-dessous:

Affichage écran LCD	Statut des LED	Sons d'alarme	Statut du détecteur	Action requise
	S'il y a détection d'une concentration en CO de 30 à 999 ppm durant un certain temps, l'écran est rétroéclairé en bleu et le voyant LED clignote en rouge 4 fois toutes les 5,8 secondes. Après 4 minutes, il clignote 4 fois par minute.	L'alarme émet des bips et le voyant LED clignote à la même fréquence.	Dangereuse concentration en CO détectée.	Voir section «Si l'alarme Fumée/CO se déclenche».
	Si une concentration en CO de 30-999 ppm est détectée durant un temps très court, le voyant LED clignote en vert 1 fois toutes les 60 secondes.	Pas de son.	Du CO a été détecté mais n'a pas atteint le seuil du statut d'alarme. Conditions Potentiellement dangereuses.	Vérifiez s'il y a d'autres sources de CO provenant par exemple de combustion, de cuisson ou autre. Si de telles sources de gaz existent, coupez-les le plus rapidement possible. Ouvrez portes et fenêtres pour aérer la pièce et sortez immédiatement à l'air frais.
	Le voyant LED clignote en rouge 3 fois durant 2 cycles et ensuite 4 fois durant 2 cycles, pour finalement clignoter 1 fois.	L'alarme émet des bips et le voyant LED clignote à la même fréquence.	Le détecteur exécute un auto-contrôle (le bouton Test a été enfoncé).	Aucune.
	Le voyant LED clignote successivement en rouge, vert et jaune.	Un bip bref.	Le détecteur a été mis en marche.	Aucune.

	Le voyant LED clignote en vert 1 fois toutes les 60 secondes.	Aucune.	Le détecteur fonctionne normalement avec une bonne durée de vie pour la batterie.	Aucune.
 	L'affichage LCD alterne entre "Lb" (batterie faible) et niveau actuel de CO. Le voyant LED clignote en jaune 1 fois toutes les 60 secondes.	Un bip rapide toutes les 60 secondes.	Avertissement "Lb" – Batterie faible.	La batterie n'étant pas remplaçable, vous devez remplacer tout le détecteur.
	<p>Le voyant LED clignote en jaune 1 fois toutes les 40 secondes.</p> <p>Le voyant LED clignote en jaune 2 fois toutes les 40 secondes.</p> <p>Le voyant LED clignote en jaune 3 fois toutes les 40 secondes.</p> <p>Le voyant LED clignote en jaune 4 fois toutes les 40 secondes.</p>	Deux bips rapides toutes les 40 secondes.	<p>Mauvais fonctionnement du détecteur.</p> <p>Mauvais fonctionnement du détecteur.</p> <p>Dysfonctionnement du détecteur de fumée.</p> <p>Dysfonctionnement du détecteur de fumée.</p>	Si le message "Err" se maintient à l'affichage, le détecteur a mal fonctionné et il doit être tout de suite remplacé.
	Le voyant LED clignote 2 fois toutes les 30 secondes.	Deux bips rapides toutes les 30 secondes.	Fin de vie de l'appareil.	Remplacez tout de suite le détecteur.

Conseils de sécurité contre l'incendie

Suivez ces règles de sécurité pour éviter les situations à risques :

1. Utilisez votre matériel de fumeur à bon escient. Ne fumez jamais au lit.
2. Conservez les allumettes ou briquets hors de portée des enfants.
3. Conservez les matières inflammables dans les récipients appropriés.
4. Maintenez les appareils électriques en bon état et ne surchargez pas les circuits électriques.
5. Maintenez vos réchauds, grills de barbecue, inserts et autres cheminées débarrassés de graisses et de restes alimentaires
6. Ne laissez jamais cuire quelque chose sur un réchaud sans surveillance.
7. Éloignez les réchauds portables et les flammes nues comme les bougies de toute matière inflammable.
8. Ne laissez pas les détritres s'accumuler.
9. Garder les détecteurs propres et testez-les chaque semaine.
10. Remplacez immédiatement les détecteurs s'ils ne fonctionnent pas correctement. Les détecteurs de fumée qui ne fonctionnent pas ne vous alerteront pas sur un incendie.
11. Gardez au moins un extincteur à chaque étage et un supplémentaire dans la cuisine.
12. Prévoyez des échelles d'évacuation ou d'autres moyens fiables pour quitter les étages supérieurs, si les escaliers devaient être bloqués en cas d'incendie.

Informations fondamentales de sécurité



IMPORTANT!

1. LES MOTS « IMPORTANT », « AVERTISSEMENT », « ATTENTION » ETC. CI-APRÈS SONT DESTINÉS À VOUS ALERTER SUR L'IMPORTANCE DES INSTRUCTIONS D'UTILISATION OU SUR LES SITUATIONS POTENTIELLEMENT DANGEREUSES. VEUILLEZ CONSACRER UNE ATTENTION PARTICULIÈRE À CES SITUATIONS.
2. CE DÉTECTEUR COMBINÉ DE FUMÉE ET DE MONOXYDE DE CARBONE N'EST AGRÉÉ QUE POUR L'USAGE DOMESTIQUE.
3. CE DÉTECTEUR DE MONOXYDE DE CARBONE EST CONÇU POUR LA DÉTECTION DE MONOXYDE DE CARBONE DE N'IMPORTE QUELLE SOURCE DE COMBUSTION.
4. UNE EXPOSITION CONSTANTE À DES TEMPÉRATURES ÉLEVÉES OU BASSES OU À UN FORT TAUX D'HUMIDITÉ PEUT RÉDUIRE LA DURÉE DE VIE DE LA BATTERIE.
5. LES DÉTECTEURS DE FUMÉE NE DOIVENT PAS ÊTRE UTILISÉS AVEC DES PROTECTEURS DE DÉTECTEURS, SAUF SI LEUR COMBINAISON A ÉTÉ ÉVALUÉE ET JUGÉE APPROPRIÉE À CETTE FIN.

⚠ ATTENTION!

CE DÉTECTEUR COMBINÉ DE FUMÉE ET DE MONOXYDE DE CARBONE COMPREND DEUX ALARMES SÉPARÉES QUI FONCTIONNENT INDÉPENDAMMENT L'UNE DE L'AUTRE. LE DÉTECTEUR DE MONOXYDE DE CARBONE N'EST PAS CONÇU POUR DÉTECTER UN INCENDIE NI AUCUN AUTRE GAZ. IL INDIQUERA UNIQUEMENT LA PRÉSENCE DE CO AU NIVEAU DU SENSEUR. IL PEUT Y AVOIR DU CO EN D'AUTRES ENDROITS. LE DÉTECTEUR DE FUMÉE VA UNIQUEMENT INDIQUER LA PRÉSENCE DE FUMÉE CAPTÉE AU NIVEAU DU SENSEUR. LE DÉTECTEUR DE FUMÉE N'EST PAS CONÇU POUR DÉTECTER NI LE GAZ, NI LA CHALEUR, NI LES FLAMMES.

⚠ AVERTISSEMENT!

1. N'IGNOREZ JAMAIS UNE ALARME. NE PAS Y RÉPONDRE PEUT ENTRAÎNER DES BLESSURES GRAVES OU LA MORT.
2. LA FONCTION « SILENCE » EST SEULEMENT LÀ POUR VOTRE COMMODITÉ ET ELLE NE CORRIGERA PAS UN PROBLÈME. VÉRIFIEZ TOUJOURS VOTRE HABITATION POUR UN PROBLÈME POTENTIEL APRÈS TOUTE ALARME. NE PAS LE FAIRE PEUT ENTRAÎNER DES BLESSURES GRAVES OU LA MORT.
3. TESTEZ CETTE ALARME FUMÉE / CO UNE FOIS PAR SEMAINE. SI L'ALARME N'EFFECTUE PAS SES TESTS CORRECTEMENT, REMPLACEZ-LA IMMÉDIATEMENT! SI L'ALARME NE PEUT PAS FONCTIONNER CORRECTEMENT, ELLE NE VOUS ALERTE PAS EN CAS DE PROBLÈME.
4. CE PRODUIT EST DESTINÉ À ÊTRE UTILISÉ À L'INTÉRIEUR DANS DES LIEUX DE VIE DE FAMILLE. IL N'EST PAS CONÇU POUR MESURER LES NIVEAUX DE CO CONFORMÉMENT AUX NORMES COMMERCIALES OU INDUSTRIELLES DE L'OSHA (OCCUPATIONAL SAFETY AND HEALTH ADMINISTRATION). LES PERSONNES SOUFFRANT DE PATHOLOGIES QUI PEUVENT LES RENDRE PLUS SENSIBLES AU MONOXYDE DE CARBONE PEUVENT ENVISAGER D'UTILISER DES DISPOSITIFS D'AVERTISSEMENT QUI PRODUISENT DES SIGNAUX AUDITIFS ET VISUELS POUR LES CONCENTRATIONS DE MONOXYDE DE CARBONE INFÉRIEURES À 30 PPM. POUR PLUS D'INFORMATIONS SUR LE MONOXYDE DE CARBONE ET VOTRE ÉTAT DE SANTÉ, CONTACTEZ VOTRE MÉDECIN.
5. LA DATE DE REMPLACEMENT MENTIONNÉE SUR L'APPAREIL EST LA DATE AU-DELÀ DE LAQUELLE L'APPAREIL NE PEUT PLUS DÉTECTER LE MONOXYDE DE CARBONE AVEC PRÉCISION ET DOIT ÊTRE REMPLACÉ IMMÉDIATEMENT.
6. CET APPAREIL EST CONÇU POUR PROTÉGER LES PERSONNES CONTRE LES EFFETS POTENTIELLEMENT MORTELS D'UNE EXPOSITION AU MONOXYDE DE CARBONE. MAIS IL POURRAIT NE PAS PROTÉGER COMPLÈTEMENT DES PERSONNES ATTEINTES D'AFFECTIONS MÉDICALES SPÉCIFIQUES. EN CAS DE DOUTE, CONSULTEZ UN MÉDECIN.

Installation / Positionnement

1. Installez prioritairement un détecteur de fumée dans les chambres à coucher et les corridors, et assurez-vous que le signal d'alarme est audible de toutes les pièces où l'on dort. Dans un logement qui comporte plusieurs chambres à coucher, placez un détecteur dans chaque chambre à coucher. Si vous n'installez qu'un seul détecteur de fumée dans votre logement, installez-le autant que possible à proximité de toutes les chambres, et pas au sous-sol ou dans une chaufferie.

2. Installez une alarme au-dessus de la cage d'escaliers et à chaque niveau de la maison.
3. La fumée, la chaleur et tout ce qui brûle va se répandre à l'horizontale après avoir atteint le plafond, par conséquent, installez l'alarme au centre du plafond lorsque c'est possible. Assurez-vous que l'alarme se situe à une distance médiane par rapport aux coins de la pièce.
4. Si une alarme ne peut être installée au milieu du plafond, installez-la à une distance de 50 cm des coins de la pièce.
5. Si une alarme est fixée sur un mur, elle devrait être à une distance comprise entre 10 et 30 cm du plafond.
6. Si la longueur de la pièce ou du couloir dépasse les 9 mètres, vous devrez installer plusieurs détecteurs dans le même espace.
7. Lorsque le mur ou le plafond présentent un angle oblique, le détecteur doit être installé à une distance de 90 cm du point le plus élevé du mur ou du plafond (mesuré horizontalement) de la pièce.

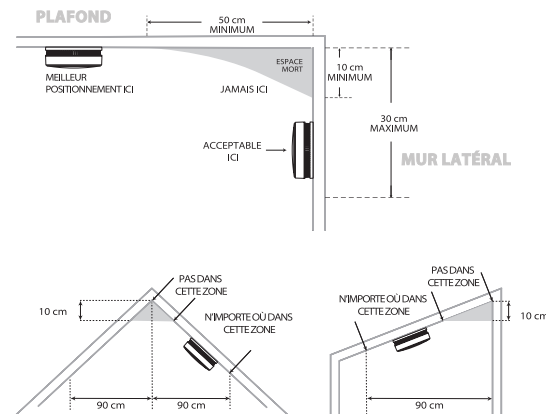

Recommandations pour le placement

⚠ AVERTISSEMENT!

1. CE DÉTECTEUR DEVIENDRAIT ÊTRE INSTALLÉ PAR DU PERSONNEL QUALIFIÉ.
2. L'INSTALLATION DE L'ALARME NE PEUT PAS SERVIR DE PRÉTEXTE POUR NE PAS INSTALLER, UTILISER ET ENTREtenir CORRECTEMENT DES INSTALLATIONS CONSOMMANT DU FUEL OU AUTRES COMBUSTIBLES NI PRÉVOIR DES SYSTÈMES ADÉQUATS DE VENTILATION ET D'ÉVACUATION DE TELLES INSTALLATIONS.

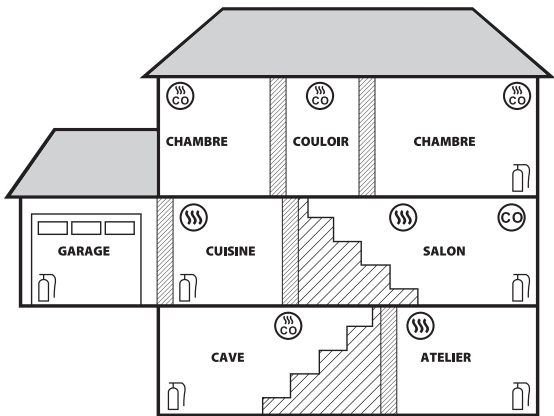

EXTINCTEURS



DÉTECTEURS/ALARME DE FUMÉE



DÉTECTEURS/ALARME DE MONOXYDE DE CARBONE



DÉTECTEURS/ALARME COMBINÉS DE FUMÉE ET DE MONOXYDE DE CARBONE

Comment installer ce détecteur



IMPORTANT!

CE DÉTECTEUR COMBINÉ FUMÉE / CO EST CONÇU POUR ÊTRE MONTÉ SUR UN MUR OU À UN PLAFOND.



AVERTISSEMENT!

SI LE DÉTECTEUR N'EST PAS CORRECTEMENT INSTALLÉ ET ACTIVÉ, IL POURRAIT NE PAS FONCTIONNER CORRECTEMENT ET NE PAS RÉPONDRE ADÉQUATEMENT AUX RISQUES D'INCENDIE ET DE MONOXYDE DE CARBONE.

Lieux à éviter

AVERTISSEMENT - CE PRODUIT EST DESTINÉ À ÊTRE UTILISÉ DANS DES PIÈCES INTÉRIEURES ORDINAIRES DE RÉSIDENCES FAMILIALES. IL N'EST PAS CONÇU POUR SE METTRE EN CONFORMITÉ AVEC LES NORMES DE SANTÉ, SÉCURITÉ ET HYGIÈNE DES LIEUX D'ACTIVITÉS COMMERCIALES OU INDUSTRIELLES DE L'OSHA (OCCUPATIONAL SAFETY AND HEALTH ADMINISTRATION, ADMINISTRATION AMÉRICAINE EN CHARGE DE LA SANTÉ, SÉCURITÉ ET HYGIÈNE SUR LES LIEUX DE TRAVAIL).

1. Ne pas installer dans les garages, les cuisines, les chaufferies ou les salles de bain! Ne pas installer à moins de 1,5 m des appareils de cuisson.

- Ne pas installer ces détecteurs à moins de 0,9 m des éléments suivants: la porte menant à une cuisine ou à une salle de bain contenant une baignoire ou une douche, des conduits d'alimentation en air pulsé utilisés pour le chauffage ou le refroidissement, des ventilateurs de plafond ou de ventilation de la maison entière ou encore d'autres zones à fort débit d'air. Évitez les zones excessivement poussiéreuses, sales ou grasses. La poussière, la graisse ou les produits chimiques ménagers peuvent contaminer les capteurs des détecteurs et entraîner des dysfonctionnements.
- Placez les détecteurs là où des rideaux ou d'autres obstacles ne bloqueront pas les capteurs. La fumée et le CO doivent pouvoir atteindre les capteurs pour être en mesure de détecter avec précision de telles émanations. N'installez pas les détecteurs dans les hauteurs de plafonds voûtés, de plafonds à ferme en forme de «A» ou de toitures à pignons. Maintenez-les à l'abri des zones chargées d'humidité et de vapeurs.
- Installez les détecteurs à une distance d'au moins 30 cm des lampes fluorescentes, car le rayonnement électrique peut provoquer des alarmes intempestives. Ne les placez pas à la lumière directe du soleil et tenez-les à l'écart des zones infestées d'insectes. Les températures extrêmes sont susceptibles d'affecter la sensibilité des détecteurs de fumée / de CO. Ne les installez pas dans des endroits où la température est inférieure à 4,4 °C ou supérieure à 37,8 °C, tels que les garages et les greniers non aménagés. Ne les installez pas dans des zones où l'humidité relative (HR) est supérieure à 85%. Placez-les à l'écart de portes et fenêtres qui s'ouvrent vers l'extérieur.
- Les détecteurs de fumée ne doivent pas être utilisés avec des protecteurs de détecteurs, à moins que la combinaison (d'un détecteur avec sa protection) n'ait été évaluée et jugée appropriée à cette fin.

Étapes de montage

- Percez trois trous de 6,0 mm de diamètre dans le plafond ou dans le mur et insérez les trois chevilles dans les trous au moyen d'un petit marteau.
- Vissez la base de montage à la surface du mur ou du plafond avec les vis et clipsez le détecteur à sa base en mettant les encoches face à face et en tournant le détecteur dans le sens des aiguilles d'une montre.
- Testez le détecteur en appuyant sur le bouton «Test / Silence». Assurez-vous que le détecteur déclenche bien la sirène d'alarme.

Note: Ce modèle est équipé d'un dispositif qui active automatiquement le détecteur au moment où celui-ci est fixé à sa base pour la première fois.

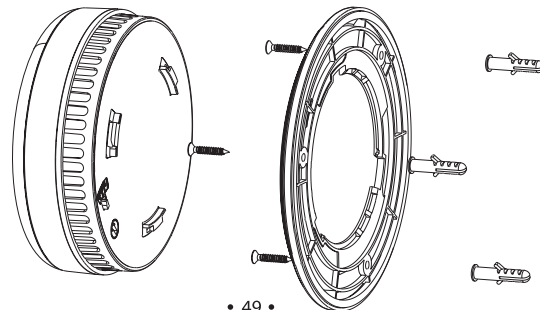

Désactivation du détecteur

AVERTISSEMENT!

1. NE DÉSACTIVEZ PAS LE DÉTECTEUR AUSSI LONGTEMPS QUE VOUS N'AVEZ PAS ENTENDU LE SIGNAL DE FIN DE VIE DE L'APPAREIL.
2. UNE FOIS ATTEINTE LA DURÉE DE VIE MAXIMALE DU DÉTECTEUR (10 ANS), L'APPAREIL ÉMET 2 BIPS TOUTES LES 30 SECONDES.
3. UNE FOIS QUE L'APPAREIL A ÉTÉ DÉSACTIVÉ, IL NE FONCTIONNERA PLUS. IL EST IMPOSSIBLE DE LE RÉACTIVER ET IL FAUT IMPÉRATIVEMENT LE REMPLACER.

Pour désactiver l'alarme

Le fait d'appuyer sur le bouton "Test/Silence" permet de faire cesser le signal de fin de vie de l'appareil pour une durée jusqu'à 3 jours.

1. Décollez l'adhésif de protection qui ferme le réglage "DIS" et brisez la languette de plastique comme ci-dessous.
2. Faites tourner la languette de plastique vers le haut vers la position "DIS" ou insérez un tournevis dans la fente et tournez le disque dans le sens horlogique vers la position "DIS".
3. Éliminez le détecteur hors d'usage.
4. Remplacez-le par un nouveau.

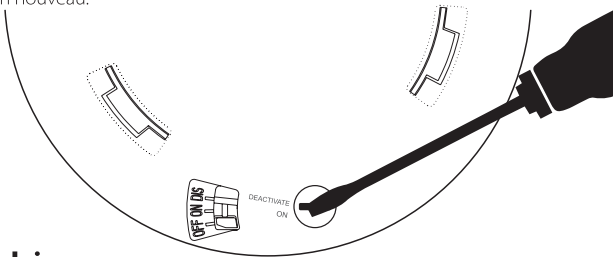

Test hebdomadaire

AVERTISSEMENT!

1. N'UTILISEZ JAMAIS UNE FLAMME NUE DE QUELQUE SOURCE QUE CE SOIT POUR TESTER L'APPAREIL. VOUS POURRIEZ ACCIDENTELLEMENT L'ENDOMMAGER OU Y METTRE LE FEU, ET MÊME À VOTRE HABITATION ELLE-MÊME.
2. N'UTILISEZ JAMAIS L'ÉCHAPPEMENT D'UN VÉHICULE POUR TESTER LE DÉTECTEUR. LES GAZ D'ÉCHAPPEMENT PEUVENT PROVOQUER DES DÉGÂTS IRRÉVERSIBLES ET RENDRE VOTRE GARANTIE CADUQUE.
3. NE VOUS TENEZ PAS TOUT PRÈS DE L'ALARME LORSQU'ELLE RETENTIT. UNE EXPOSITION À COURTE DISTANCE PEUT PROVOQUER DES DÉGÂTS À VOTRE OÛÏE. SI VOUS TESTEZ L'ALARME, ÉLOIGNEZ-VOUS DÈS QU'ELLE COMMENCE À RETENTIR.

Entretien

Pour garder votre détecteur Fumée / CO en parfait état, veuillez suivre les simples recommandations suivantes :

1. Vérifiez que les sons et voyants LED de votre détecteur fonctionnent correctement en le testant une fois par semaine.
2. Détachez le détecteur du plafond ou du mur et nettoyez le couvercle avec une fine brosse une fois par mois pour en aspirer la poussière et la saleté.
3. N'utilisez jamais de détergents ou autres solvants pour le nettoyer.
4. Évitez de pulvériser des rafraîchisseurs d'air, de la laque pour cheveux ou autres aérosols à proximité du détecteur.
5. Ne recouvrez par le détecteur de peinture. La peinture bouchera les grilles et interférera avec la capacité du capteur de détecter la fumée ou le CO. N'essayez jamais de démonter l'appareil ou d'en nettoyer l'intérieur. Une telle opération rendra la garantie caduque.
6. Une fois détaché de son support, ne tardez pas à remettre le détecteur de fumée / CO à sa place pour ne pas interrompre la protection contre l'incendie et contre l'intoxication au monoxyde de carbone.
7. Si des produits de nettoyage de maison ou autres produits contaminants sont utilisés, il faut bien ventiler les locaux.

Si l'alarme Fumée se déclenche

1. Ne paniquez pas; restez calme. Suivez le plan d'évacuation de votre famille.
2. Sortez de la maison le plus rapidement possible. Ne vous arrêtez pas pour vous habiller ou pour aller récupérer quelque chose.
3. Tâtez les portes du dos de la main avant de les ouvrir.
4. Si une porte est froide, ouvrez-la lentement. N'ouvrez pas une porte qui est chaude. Gardez les portes et les fenêtres fermées, à moins de vous échapper par là.
5. Couvrez-vous le nez et la bouche avec un linge (de préférence mouillé).
6. Respirez par petits coups, brièvement et peu profondément.
7. Retrouvez-vous à l'endroit de ralliement convenu en dehors de la maison, et comptez les personnes pour vous assurer que tout le monde est sorti sain et sauf.
8. Appelez les pompiers le plus rapidement possible, depuis l'extérieur du bâtiment. Donnez d'abord votre adresse et ensuite votre nom.
9. Ne rentrez jamais dans un bâtiment en feu, pour quelque raison que ce soit.
10. Contactez votre service incendie pour rendre votre maison plus sûre.

Si l'alarme au CO se déclenche

1. Restez calme et sortez immédiatement vers l'air frais. Ouvrez toutes les portes et fenêtres pour intensifier la ventilation des pièces. Cessez d'utiliser tous les appareils fonctionnant avec des combustibles et assurez-vous si possible de leur fermeture, par exemple, fermez les vannes (d'urgence) de gaz etc.

2. Si l'alarme persiste, évacuez les lieux. Laissez les portes et fenêtres ouvertes et ne réintégrez l'habitation que lorsque l'alarme aura cessé. Pour les logements collectifs et à plusieurs étages, assurez-vous que tous les occupants ont bien été alertés sur le risque.
3. Appelez les secours médicaux pour toute personne présentant des symptômes d'intoxication au monoxyde de carbone et informez-les de votre suspicion d'inhalation de CO.
4. Téléphonez au service approprié d'entretien des appareils et /ou à la maintenance ou, le cas échéant, au fournisseur de combustible sur leur numéro d'urgence, ou le service national d'urgence du gaz si nécessaire, pour identifier et corriger la source des émissions de CO. Sauf si la raison de l'alarme est manifestement infondée, n'utilisez plus l'appareil à moins qu'il n'ait été contrôlé et déclaré apte à être utilisé par une personne qualifiée, dans le respect des règles en vigueur dans le pays.

Ce que vous devez savoir sur le CO

Le CO est invisible, il n'a pas d'odeur, il n'a pas de goût et il peut être fatal. Le taux d'accumulation de CO dans le sang s'appelle le niveau de carboxyhémoglobine (COHb) et il interfère avec la capacité du corps à s'alimenter en oxygène. Selon la concentration, le CO peut tuer en quelques minutes. Les sources de CO les plus courantes sont les appareils au gaz défectueux utilisés pour le chauffage et la cuisine, les véhicules à moteur tournant dans un garage en annexe, les cheminées ou évacuations obstruées, les appareils de chauffage portatifs à combustible liquide, les âtres, les outils alimentés avec du carburant, ou encore l'utilisation d'un grill dans un espace clos.

La personne intoxiquée au monoxyde de carbone présente des symptômes semblables à ceux de la grippe, mais sans fièvre. D'autres symptômes incluent des étourdissements, de la fatigue, de la faiblesse, des maux de tête, des nausées, des vomissements, de la somnolence et de la confusion. Tout le monde est plus ou moins exposé aux risques du CO, mais les experts sont unanimes à dire que les bébés à naître, les enfants en bas âge, les femmes enceintes, les personnes âgées et les personnes souffrant de problèmes cardiaques ou respiratoires sont les plus exposés aux risques de lésions graves à mortelles. Chaque année, un technicien qualifié devrait inspecter et nettoyer votre système de chauffage, les conduits de ventilation, cheminées et évacuations de fumées.

Les symptômes suivants sont associés à l'intoxication au monoxyde de carbone et doivent être abordés avec tous les membres de la famille:

Exposition légère: Léger mal de tête, nausées, vomissements, fatigue (souvent décrits comme des symptômes «pseudo-grippaux».

Exposition moyenne: Céphalée lancinante sévère, somnolence, accélération de la fréquence cardiaque.

Exposition extrême: Perte de conscience, insuffisance cardio-respiratoire, mort.

Les niveaux d'exposition ci-dessus concernent des adultes en bonne santé. Les niveaux diffèrent pour les personnes à hauts risques. L'exposition à des niveaux élevés de monoxyde de carbone peut être fatale ou causer des dommages permanents et de l'invalidité. De nombreux cas rapportés d'intoxication au monoxyde de carbone indiquent que, même si les victimes savent qu'elles ne vont pas bien, elles sont à ce point désorientées qu'elles sont incapables de se sauver en sortant du bâtiment ou simplement d'appeler les secours. En outre, les jeunes enfants et les animaux domestiques peuvent être les premiers touchés. Il est important d'être informés des effets du CO à chacun de ces trois niveaux.

Informations sur la sécurité incendie

L'intoxication au CO indique que, bien que les victimes soient conscientes qu'elles ne vont pas bien, elles sont tellement désorientées qu'elles ne peuvent plus se sauver en sortant de l'immeuble ou en appelant à l'aide. En outre, les jeunes enfants et les animaux domestiques peuvent être les premiers touchés. Il est important de se familiariser avec les effets de chaque degré d'intoxication.

Plan d'évacuation

Préparez et pratiquez un plan d'évacuation de la maison deux fois par an, y compris des exercices la nuit. Apprenez deux façons de sortir de chaque pièce (par la porte et par la fenêtre) et convenez d'un lieu de rassemblement à l'extérieur de la maison où tout le monde se retrouvera, une fois sorti de la maison. Lorsque deux personnes sont parvenues au lieu de rendez-vous, l'une doit appeler le service d'urgence tandis que la deuxième personne reste sur place pour décompter les membres de la famille. Établissez une règle selon laquelle, une fois que vous êtes sorti, vous ne devez jamais en aucun cas rentrer dans l'habitation!

Prévention d'incendies

Ne fumez jamais au lit et ne laissez jamais les aliments cuire sans surveillance. Apprenez aux enfants à ne jamais jouer avec des allumettes ou des briquets!

Entraînez tout le monde dans la maison à reconnaître la sirène d'alarme, le message vocal d'alarme et l'invitation à quitter la maison en appliquant le plan d'évacuation dès qu'on l'entend. Apprenez à vous arrêter subitement, à vous laisser tomber et à rouler sur vous-même si vos vêtements prennent feu, et à ramper sous la fumée. Mettez en place et entretenez des extincteurs à chaque étage de la maison et dans la cuisine, le sous-sol et le garage. Sachez comment utiliser un extincteur avant de vous trouver dans une situation d'urgence. Les pièces occupées au second étage et aux étages supérieurs avec des fenêtres devraient disposer d'échelles de secours.

Des études récentes ont montré que les détecteurs / alarmes de fumée ne pouvaient pas réveiller toutes les personnes endormies et qu'il incomrait aux membres de la famille qui sont capables d'aider les autres de venir en aide à ceux qui ne sont pas réveillés par la sirène d'alarme ou à ceux qui sont incapables d'évacuer la zone sans aide et en toute sécurité.

Les conditions suivantes peuvent entraîner une situation temporaire de présence de CO:

- Contre-tirage ou inversion excessifs de la ventilation des appareils à combustion en raison de conditions météorologiques, comme la direction et / ou la vitesse du vent, y compris de fortes rafales de vent, une inversion de la pression atmosphérique pesant sur la ventilation (air froid / humide avec des périodes plus ou moins longues entre les cycles).
- Dépression dans l'habitation due à l'utilisation de ventilateurs d'extraction (VMC).
- Fonctionnement simultané de plusieurs appareils à combustion en concurrence pour une quantité limitée d'air intérieur.
- Déconnexion suite à des vibrations des raccords de tuyaux d'évacuation de sèche-linge, générateurs d'air chaud ou de chauffe-eau.

- Obstruction ou montages de conduits de ventilation non-conventionnels pouvant aggraver les situations ci-dessus.
- Utilisation prolongée d'appareils à combustible non ventilés (cuisinières, fours, appareils de chauffage du type cheminées etc.).
- Inversions de température pouvant piéger les gaz d'échappement près du sol.
- Moteur de voiture tournant au ralenti dans un garage attenant ouvert ou fermé ou contre une maison.

Informations sur le fabricant et le service

X-SENSE Technology Co., LTD.

Adresse: Tour B, Parc Technologique de Qiaode, Route No. 7, District de Guangming, Shenzhen, Province de Guangdong, Chine

Courriel : support@x-sense.com

Respect de l'environnement

Les déchets électriques ne peuvent pas être évacués avec les ordures ménagères. Recyclez-les si vous disposez de services de recyclage. Contactez le cas échéant les autorités communales ou les détaillants pour savoir que faire de vos déchets à recycler.



Español

Este manual de usuario contiene información importante con respeto a la operación de su alarma combinada de humo y monóxido de carbono. Para garantizar uso adecuado y operación sin problemas, por favor lea este manual atentamente y consérvelo en un lugar seguro para su referencia futura.

Introducción

Todas las alarmas de humo y monóxido de carbono X-Sense cumplen con los requisitos reglamentarios, incluidos los estándares EN 14604 & EN 50291 y están diseñadas para detectar humo y monóxido de carbono.

Esta unidad adopta tecnología fotoeléctrica para detectar humo que normalmente es más sensible que la tecnología de ionización. Es muy eficaz a detectar partículas grandes, que tienden a ser producidas en grandes cantidades por los incendios que arden y pueden arder por muchas horas antes de estallar en llamas. Fuentes de estos incendios pueden ser por cigarrillos que se están quemando en el sofá o en la cama.

Monóxido de Carbono (CO) es inodoro, insípido e invisible – es un asesino silencioso. Usando tecnología sensible electroquímica, esta unidad puede detectar aumentos de niveles de monóxido de carbono temprano, protegiendo su familia de los peligros del monóxido de carbono.

- La instalación de este aparato no debe ser usada como un sustituto de la instalación, uso, o mantenimiento adecuado de otros aparatos que queman combustibles incluyendo ventilación adecuada y sistemas de escape.
- Este aparato debe de ser instalado por una personal competente.
- No esta probado para uso en una caravana o en un bote.

Nota: Para máxima protección, use alarmas de humo y de CO en cada piso y en cada dormitorio de su hogar.

NUNCA IGNORE EL SONIDO DE LA ALARMA!

Determinar el tipo de alarma que ha sonado es fácil con su alarma combinada de humo y CO X-Sense. La sirena de alarma le informará del tipo de situación que esta ocurriendo.

Cuando La Alarma de Humo Suena:

Las alarmas de humo son diseñadas a minimizar las alarmas falsas. El humo del cigarrillo normalmente no encenderá la alarma, a menos que el humo halla sido volado directamente a la alarma. Esta unidad contiene protección contra las alarmas de molesta, lo que reducirá el impacto de las partículas de cocinar. Sin embargo, grandes cantidades de partículas de combustibles por derrames o asados todavía podrían hacer la unidad emite una alarma. La ubicación cuidadosa de la unidad lejos del área de la cocina proporcionará máxima protección contra las alarmas de molestia. Las partículas de combustión de cocinar pueden hacer activar la alarma si la alarma esta ubicada cerca del área de cocinar. Grandes cantidades de partículas combustibles son generadas por derramos o cuando está asando. El uso de un ventilador de campana extractora que ventila hacia el exterior (tipo no de recirculación) también ayudará a eliminar los productos combustibles de la cocina. Si la alarma suena, primero verifique si hay un fuego. Si descubre un fuego, siga estos pasos. ¡Familiarícese completamente con estos puntos, y revíselos con todas la personas de su familia!

* Alerte a los niños pequeños en el hogar. Los niños duermen muy profundo y puede ser que no se despierten por el sonido de la alarmas de humo.

* Salga inmediatamente usando una de sus rutas de escape planeadas. Cada segundo cuenta, no se detenga a vestirse o buscar objetos de valor.

* Antes de abrir puertas interiores, busque rastros de humo alrededor de los bordes de la puerta y toque con el dorso de su mano. Si la puerta está caliente, use su segunda salida. Si siente que es seguro, abra la puerta muy lentamente y prepárese a cerrarla inmediatamente si el humo y calor entran rápido.

* Si la ruta de escape requiere salir atravesando humo, gatee por debajo del humo donde el aire esta mas despejado.

* Vaya a su lugar de reunión predeterminado. Cuando hayan llegado dos personas, una debe ir al hogar del vecino para llamar al servicio de emergencia, y la otra persona debe quedarse para contar a cada persona.

* No vuelva a entrar bajo ninguna circunstancia hasta que los bomberos le den la orden.

* Hay situaciones en las que una alarma de humo no puede ser efectiva para protegerlo contra incendios. Por ejemplo:

- Fumar en la cama

- Dejar a niños sin supervisión

- Limpieza con líquidos inflamables, como la gasolina.

- Incendios donde la victima esta cerca con un fuego iniciado por llamas; por ejemplo, cuando la ropa de una persona se incendia mientras esta cocinando.

- Incendios donde el humo es impedido a alcanzar la alarma debido a una puerta cerrada u otra obstrucción.

- Incendios incendiarios donde el fuego crece tan rápidamente que la salida del ocupante esta bloqueada incluso con detectores ubicados adecuadamente.



ADVERTENCIA:

Activación de su alarma de CO indica la presencia de monóxido de carbono (CO) lo que puede matarlo.

Que Hacer Cuando Suena la Alarma de Monóxido de Carbono

(1) Presione el botón de prueba/reinicio.

(2) Llame a sus servicios de emergencia.

(3) Muévase inmediatamente a un área con aire fresco – al exterior o junto a una puerta/ventana. Cuente todas las personas para estar seguro que todos se tienen en cuenta. No vuelva a entrar al lugar ni se aleje de la puerta/ventana abierta hasta que los servicios de emergencia hayan llegado, el lugar haya sido aireado y su alarma se quede en la condición de función normal.

NÚMERO DE TELÉFONO

(4) Después de seguir los pasos de arriba 1-3, si su alarma se reactiva dentro de un

periodo de 24 horas, repita los pasos 1-3 y llame a un técnico calificado en

electrodomésticos para investigar las fuentes de CO de los equipos y aparatos que queman combustible, e inspeccionar el funcionamiento correcto de los equipos. Si se identifican problemas durante esta inspección, repare el equipo inmediatamente.

Haga nota de cualquier equipo de combustión que no haya sido inspeccionado por el técnico y consulte las instrucciones del fabricante, o hable directamente con los fabricantes para obtener más información sobre la seguridad de CO y el equipo en cuestión. Asegúrese que los vehículos no estén y no hayan estado operando en un garaje adjunto o adyacente a la residencia.

NÚMERO DE TELÉFONO

Contenidos del Paquete:

1 × Unidad de Alarma

1 × Soporte de Montaje

3 × Tornillos

3 × Tapones de Anclaje

1 × Manual de Usuario

1 × Tarjeta de garantía

Especificaciones Técnicas

Alimento de Batería	Batería de litio sellada de 10 años
Tipo de sensor	Humo: Fotoeléctrico
	CO: Electroquímico
Vida útil del producto	Como 10 años
Estándares de Seguridad	EN 14604:2005 & EN 50291:2010
Sensibilidad de CO	50 ppm: 60-90 minutos
	100 ppm: 10-40 minutos
	300 ppm: < 3 minutos
Corriente de Espera	< 6 µA (promedio)
Corriente de Alarma	< 60 mA (promedio)

Rango de temperatura ambiente para mejor funcionamiento	4,4-37,8 °C (40-100 °F)
Rango de humedad relativa de operación	≤ 85% RH (sin-condensación)
Volumen de la Alarma	≥ 85 dB a 3 metros (9,84 pies) @ 3,2 ± 0.3 kHz alarma pulsante
Duración de Silencio	≤ 9 minutos

Descripción del Producto



¡PRECAUCIÓN!

ESTA ALARMA DE HUMO Y CO ESTA DISEÑADA SOLAMENTE PARA USO INTERIOR. NO LA EXPONGA A LA LLUVIA NI A LA HUMEDAD. NO LA CHOQUE NI DEJE CAER LA ALARMA. NO ABRA NI MANOSEE LA ALARMA, POR QUE PODRÍA CAUSAR MAL FUNCIONAMIENTO.

Botón de Prueba Silencio

El botón de Prueba & Silencio se usa para probar los componentes electrónicos de la unidad y para silenciar la unidad durante una alarma. Cuando pruebe la alarma semanalmente, primero debe despertar su alarma presionando el botón de prueba; cuando la alarma se haya despertado, la pantalla de LCD se activará, luego presione el botón de prueba otra vez hasta que escuche un pitido corto, lo que indica que la alarma ha entrado en el modo de prueba. Para ahorrar energía, la alarma está diseñada para apagar la pantalla LCD automáticamente si no hay ninguna operación por 5 minutos.

Nota: Después de que haya comenzada la prueba, la alarma sonará y la luz roja de LED parpadeara. Esto no indica que haya humo/CO presente.

Si presiona el botón de prueba durante el estado de alarma, la unidad entrará el modo de silencio.

Modo de Silencio de CO: Presione el botón de prueba durante un estado de alarma, la unidad entrara el modo de silencio. Si la densidad de CO todavía excede el límite de la alarma en 6 minutos, la unidad entrara a otro estado de alarma. Si no, la unidad saldrá del modo de silencio después de 9 minutos.

Nota: Si la concentración de humo o CO alcanza el nivel de alarma después de que el tiempo de silencio ha expirado, esta unidad continuará sonando hasta que la concentración de humo o CO se reduzca a un nivel seguro y normal.

Sirena de Alarma

La alarma sonara cuando hay humo o CO presente, durante la prueba de la alarma y cuando hay falla.

Indicador LED

El indicador LED parpadeará junto con la sirena de la alarma. Por lo tanto, parpadeará durante los siguientes estados: cuando se enciende, en modo de espera, durante los estados de alarma de humo o CO, al salir de el estado de alarma, durante el modo de prueba, cuando tiene batería baja, en modo de silencio, cuando hay una falla y cuando la unidad está al final de su vida útil.

Batería Baja

El indicador LED parpadeará en amarillo junto con un pitido cada 60 segundos.

LA UNIDAD DEBE SER DESACTIVADA. (lea la sección “Desactivación de la alarma”) Y REEMPLAZAR LO MAS PRONTO POSIBLE.

(Si presiona el botón de prueba cuando la batería esta baja, la señal de batería baja parará temporalmente por 10 horas; si presiona el botón de prueba otra vez, la unidad entrará al modo de prueba y luego al modo de espera.)

Fin de Vida Útil

Una vez que se alcanza la vida útil máxima (10 años), la alarma emite 2 pitidos y el indicador parpadeará en amarillo dos veces cada 30 segundos. Esta señal del final de vida útil puede ser silenciada temporalmente por 3 días al presionar el botón de prueba.

La función de silencio al final de la vida útil solo se puede usar por un total de 30 días. Después de 30 días, la señal de fin de vida útil no puede silenciarse.



En la siguiente tabla se muestran los diferentes estados y modos de operación:





Modo	Indicador LED	Alarma Audible	Notas
Encendiendo	Parpadea 8 ciclos (rojo/verde/amarillo) en secuencia.	Ninguna.	
Modo de espera	Parpadea verde una vez cada 60 segundos.	Ninguna.	
Modo de alarma	Parpadea rojo 3 veces cada 1,5 segundos.	3 bips largos cada 1,5 segundos.	Alarma de humo.
	Primeros 4 minutos: parpadea rojo 4 veces cada 5,8 segundos. Después de 4 minutos: parpadea rojo 4 veces cada 60 segundos.	Primeros 4 minutos: 4 bips cortos cada 5,8 segundos. Después de 4 minutos: 4 bips cortos cada 60 segundos.	Alarma de CO.

Modo de alarma	Parpadea verde una vez cada segundo por 5 segundos.	Ninguna.	Salir del modo de alarma: cuando la concentración de humo o CO disminuye a un nivel menor al umbral de alarma, la alarma se detiene.
Modo de prueba	2 sets de 3 parpadeos rojos seguidos de 2 sets de 4 parpadeos rojos.	2 sets de 3 bips largos seguidos de 2 sets de 4 bips cortos.	
Modo de silencio	Parpadea rojo una vez cada 5 segundos.	Ninguna.	Después de 9 minutos, la unidad saldrá del modo de silencio.
	Parpadea verde 3 veces.	Ninguna.	Saliendo del modo de silencio.
Batería baja	Parpadea amarillo una vez cada 60 segundos.	Un bip cada 60 segundos.	
Error	Parpadea amarillo 1 o 2 veces cada 40 segundos.	2 bips cada 40 segundos.	Modo de error de humo.
	Parpadea amarillo 3 o 4 veces cada 40 segundos.		Modo de error de CO.
Fin de vida útil	Parpadea amarillo 2 veces cada 30 segundos.	2 bips cada 30 segundos.	

Pantalla LCD

Mientras una detección de CO, la pantalla LCD va a desplegar diferentes indicaciones para ayudarle a entender qué hacer, como se muestra abajo:

Pantalla de LCD	Estado de LED	Sonido de Alarma	Estado de la unidad	Soluciones
	Si una concentración de CO de 30 a 999 ppm existe por un cierto período de tiempo, la pantalla encenderá una luz de fondo azul y el indicador LED rojo parpadeará 4 veces cada 5,8 segundos. Después de 4 minutos, parpadea en rojo 4 veces por minuto.	La alarma emite pitidos y el indicador LED parpadeará con la misma frecuencia.	Peligroso Ha sido detectado concentración de CO.	Consulte la sección "Que hacer cuando suena la alarma"
	Si existe una concentración de CO de 30 a 999 ppm por un tiempo muy corto, el indicador LED verde parpadeará una vez cada 60 segundos.	No sonido.	Ha detectado CO, pero no ha alcanzado el estado de alarma. Existe posiblemente una condición peligrosa.	Identifique si hay alguna fuente de gas de CO como de quemaduras, cocina, etc. Si existe una fuente de gas, por favor córtelos lo antes posible. Abra las puertas y ventanas para ventilar la habitación e inmediatamente muévase al aire fresco.
	El indicador LED rojo parpadea 3 veces por 2 ciclos, se repite 4 veces por 2 ciclos y finalmente parpadea una vez.	La alarma emite pitidos y el indicador LED parpadeará con el misma frecuencia.	La unidad esta auto chequeando (el botón de prueba fue presionado).	Ninguno.
	El indicador LED parpadea rojo, verde y amarilla en secuencia.	Un pitido corto.	La unidad ha sido encendida.	Ninguno.

	El indicador LED parpadea verde una vez cada 60 segundos.	Ninguno.	La unidad esta trabajando normalmente con buena vida útil de batería.	Ninguno.
 	La pantalla LCD alterna entre "LB" y el nivel presente de CO. El indicador LED parpadea amarillo cada 60 segundos.	1 pitido rápido cada 60 segundos.	Advertencia de nivel de baterías bajas.	Como la batería no es reemplazable, necesitará reemplazar toda la unidad.
	El indicador LED parpadea amarillo 1 vez cada 40 segundos. El indicador LED parpadea amarillo 2 veces cada 40 segundos. El indicador LED parpadea amarillo 3 veces cada 40 segundos. El indicador LED parpadea 4 veces cada 40 segundos.	2 pitidos rápidos cada 40 segundos.	Mal funcionamiento de humo. Mal funcionamiento de humo. Mal funcionamiento de CO. Mal funcionamiento de CO.	Si continua desplegando "Err", la unidad ha funcionado mal y debe de ser reemplazada inmediatamente.
	El indicador LED parpadea amarillo 2 veces cada 30 segundos.	2 pitidos rápidos cada 30 segundos.	Final de vida útil.	Reemplace la unidad inmediatamente.

Consejos de Seguridad contra Incendios

Siga estas reglas de seguridad para prevenir situaciones peligrosas:

1. Use materiales para fumar adecuadamente. Nunca fume en la cama.
2. Mantenga los fósforos o encendedores lejos del alcance de los niños.
3. Almacene los materiales inflamables en contenedores adecuados.
4. Mantenga los aparatos eléctricos en buenas condiciones y no sobrecargue los circuitos eléctrico.
5. Mantenga las estufas, parillas, y chimeneas sin de grasa y sin residuos.
6. Nunca deje cocinando nada en la estufa sin vigilancia.
7. Mantenga los calentadores portátiles y las llamas abiertas, como velas, lejos de materiales inflamables.
8. No deje que la basura se acumule.
9. Mantenga las alarmas limpias y pruébelas semanalmente.
10. Reemplace las alarmas inmediatamente si no trabajan correctamente. Las alarmas de humo que no trabajan no puede avisarle de un incendio.
11. Mantenga al menos un extintor de fuego en cada piso, y uno adicional en la cocina.
12. Tenga una escalera de escape de incendio u otros medios confiables para escapar de un piso alto en caso que las escaleras estén bloqueadas.

Información Básica de Seguridad



¡IMPORTANTE!

1. LOS PELIGROS, ADVERTENCIAS, Y PRECAUCIONES LO ALERTAN A INSTRUCCIONES DE FUNCION IMPORTANTES O A SITUACIONES POTENCIALMENTE PELIGROSAS. PRESTE ATENCION ESPECIAL A ESTAS SITUACIONES.
2. ESTA ALARMA COMBINADA DE HUMO Y MONOXIDO DE CARBONO SOLO ESTA APROVADA PARA USO EN CASA.
3. ESTA ALARMA DE MONOXIDO DE CARBONO ESTA DISEÑADA PARA DETECTAR MONOXIDO DE CARBONO DE CUALQUIER FUENTE DE COMBUSTION.
4. LAS EXPOSICIONES CONSTANTES A LA HUMEDAD ALTA O BAJA PUEDEN REDUCIR LA VIDA UTIL DE LA BATERIA.
5. ALARMAS DE HUMO NO HAN DE SER USADAS CON GUARDIAS DE DETECTORES A MENOS QUE LA COMBINACION HA SIDO EVALUADA Y SE ENCUENTRE ADECUADA PARA ESE PROPOSITO.



¡PRECAUCION!

ESTA ALARMA DE HUMO Y MONOXIDO DE CARBONO TIENE DOS ALARMAS SEPARADAS QUE FUNCIONAN INDEPENDIENTEMENTE. LA ALARMA DE MONOXIDO DE CARBONO NO ESTA DISEÑADA PARA DETECTAR FUEGO O CUALQUIER OTRO GAS. SOLO INDICADARA AL SENSOR LA PRESENCIA DE EL GAS DE MONOXIDO DE CARBONO. LA ALARMA DE HUMO SOLO INDICARA LA PRESENCIA DE HUMO QUE ALCANZA EL SENSOR. LA ALARMA DE HUMO NO ESTA DISENADA A DETECTAR GAS, CALOR, O LLAMAS.



¡ADVERTENCIA!

1. NUNCA IGNORE NIGUNA ALARMA. FALTA DE RESPONDER PUEDE RESULTAR EN DAÑO GRAVE O MUERTE.
2. LA FUNCION DE SILENCIO ES SOLO PARA SU CONVENENCIA Y NO CORREGIRA UN PROBLEMA. SIEMPRE REVISE SU CASA POR UN PROBLEMA POTENCIAL DESPUES DES CUALQUIER ALARMA. FALLA DE HACERLO PUEDE RESULTAR EN DAÑO O MUERTE.
3. PRUEBE ESTA ALARMA DE HUMO/CO UNA VEZ A LA SEMANA. SI LA ALARMA FALLA A PROBAR CORRECTAMENTE, ¡REEMPLAZELA INMEDIATAMENTE! SI LA ALARMA NO FUNCIONA CORRECTAMENTE, NO ALERTARA DE UN PROBLEMA.
4. ESTE PRODUCTO ESTA DISEÑADO PARA USO EN UN UBICACIONES INTERIORES ORDINARIAS DE LAS UNIDADES DE VIVIENDA DE FAMILIA. NO ESTA DISEÑADO A MEDIR NIVELES DE CO EN CUMPLIMIENTO CON LAS NORMAS COMERCIALES O INDUSTRIALES DE LA ADMINISTRACION DE SEGURIDAD Y SALUD (OSHA). INDIVIDUOS CON CONDICIONES MEDICAS QUE PUEDEN HACERLOS MAS SENSIBLES AL MONOXIDO DE CARBONO PUEDEN CONSIDERAR USAR APARATOS DE ADVERTENCIA QUE PROPORCIONEN SEÑALES AUDIBLES Y VISUALES PARA LAS CONCENTRACIONES DE MONOXIDO DE CARBONO A MENOS DE 30 PPM. PARA INFORMACION ADICIONAL SOBRE EL MONOXIDO DE CARBONO Y SU CONDICION MEDICA, COMUNIQUESE CON SU MEDICO.
5. LA FECHA DE REEMPLAZAMIENTO QUE APARECE EN EL APARATO ES LA FECHA MAS ALLA DE LA QUE EL APARATO PUEDE NO DETECTAR MONOXIDO DE CARBONO Y DEBE REEMPLAZARLO INMEDIATAMENTE.
6. ESTE APARATO ESTA DISEÑADO PARA PROTEGER A INDIVIDUOS DE LOS EFECTOS AGUDOS DE LA EXPOSICION DE MONOXIDO DE CARBON. NO PUEDE COMPLETAMENTE ASEGURAR A INDIVIDUOS CON CONDICIONES MEDICAS ESPECIFICAS. EN CASO DE DUDA, CONSULTE A UN MEDICO.

Instrucciones de Instalación

Ubicaciones para instalación

1. Priorice la instalación de una alarma de humo en el dormitorio y los pasillos, y asegúrese de que puede oír la alarma en todas las áreas de dormir. En un hogar con varios dormitorios, instale una alarma en cada uno. Si instala una sola alarma en su hogar, instale la alarma cerca de todos los dormitorios si es posible y no en un sótano ni en el cuarto de la calefacción.
2. Instale una alarma encima de la escalera y en cada piso de la casa.
3. Humo, calor y todo lo que se quema se difunden horizontalmente y después se elevan al techo, así que instale la alarma en el centro del techo cuando es posible. Asegúrese que la alarma esté dentro de distancia de trabajo todos los rincones de el cuarto.
4. Si una alarma no se puede instalar en el centro del techo, instálela a una distancia de 50 centímetros (20 pulgadas) lejos de las esquinas de el cuarto.
5. Si una alarma se instala en una pared lateral, debe estar a una distancia de 10-30 centímetros (4-12 pulgadas) por debajo del techo.

6. Si la longitud de el cuarto o pasillo está mas allá de 900 centímetros (30 pies), necesitara instalar varias alarmas en el mismo espacio.
7. Cuando la pared o el techo están inclinados, la alarma debe instalarse a no más de 90 cm (3 pies) de distancia del punto más alto (medido horizontalmente) de la pared o techo en la habitación.

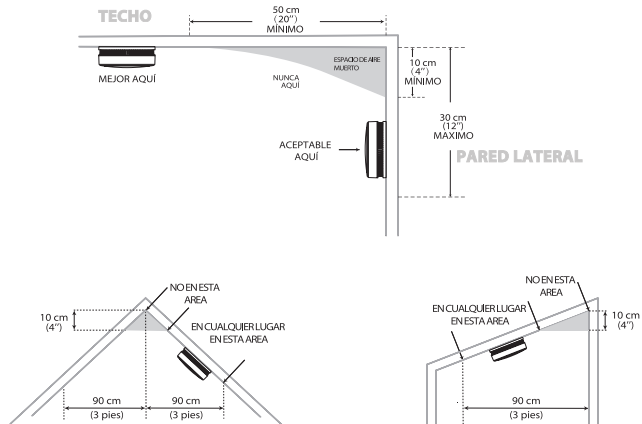

Colocación Recomendada



1. ESTA ALARMA DEBE DE SER INSTALADO POR UNA PERSONA COMPETENTE.
2. LA INSTALACIÓN DE ESTA ALARMA NO DEBE SER USADA COMO UN SUBSTITUTO DE LA INSTALACIÓN, USO O MANTENIMIENTO ADECUADO DE OTROS APARATOS QUE QUEMAN COMBUSTIBLES INCLUYENDO VENTILACIÓN ADECUADA Y SISTEMAS DE ESCAPE.

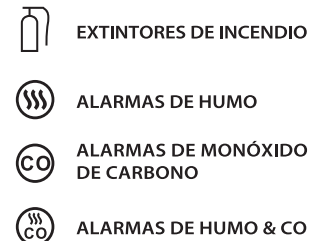
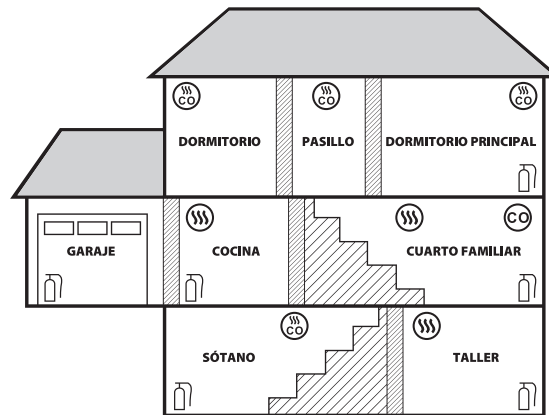

Como Instalar Esta Alarma



ESTA ALARMA COMBINADA DE HUMO/CO ESTA DISEÑADA PARA SER MONTADA EN EL TECHO O PARED.



FALTA DE INSTALAR Y ACTIVAR ESTA ALARMA CORRECTAMENTE EVITARA EL FUNCIONAMIENTO ADECUADO DE LA ALARMA Y EVITARA SU REACCION A PELIGROS DE INCENDIOS O CO.

Ubicaciones que Evitar

ADVERTENCIA - Este producto esta diseñado para uso en un ubicaciones interiores ordinarias de las unidades de vivienda de familia. No esta diseñado a medir cumplimiento con las normas comerciales o industriales de la Administración de Seguridad y Salud (OSHA).

1. No la instale en garajes, cocinas, cuartos de calderas o baños. No lo instale a menos de 1,5 metros o 5 pies de distancia de cualquier aparato de cocina.

- No la instale dentro de 0,9 metros (3 pies) de los siguientes lugares: la puerta de la cocina o un baño que contenga una bañera o ducha, tuberías de suministro de aire forzado usados para calentar o enfriar, ventiladores de techo o ventilación de toda la casa u otras áreas de alto nivel de flujo de aire. Evite las áreas excesivamente polvosas, sucias o grasosas. El polvo, la grasa o los productos químicos de casa pueden contaminar los sensores de la alarma, haciendo que la alarma no funcione correctamente.
- Coloque la alarma donde cortinas u otros objetos no bloqueen los sensores. El humo y el CO deben poder alcanzar los sensores para detectar con precisión estas condiciones. No la instale en picos de techos abovedados, techos con marco "A" o techos a dos aguas. Mantenerla lejos de áreas húmedas y mojadas.
- Instale al menos de 0,3 metros o un pie de distancia de luces fluorescentes, ya que el ruido electrónico podría causar alarmas molestas. No la coloque a la luz directa del sol y manténgala lejos de áreas infectadas de insectos. Las temperaturas extremas afectarán la sensibilidad de la alarma de humo/CO. No la instale en áreas donde la temperatura sea más fría que 4,4 °C (40 °F) o más caliente que 37,8 °C (100 °F) como los garajes o sótanos que no están terminados. No la instale en áreas donde la humedad relativa (HR) sea más alta de 85%. Colocar lejos de puertas y ventanas que se abran hacia el exterior.
- Alarmas de humo no han de ser usadas con guardias de detectores a menos que la combinación ha sido evaluada y se encuentre adecuada para ese propósito.

Pasos de Montaje

- Perfore tres hoyos de Ø 6,0 mm en la pared o el techo, luego inserte tres tapones de anclaje de plástico en los hoyos con un martillo.
- Fije el soporte de montaje a la superficie de la pared o el techo con tres tornillos y monte la alarma en el soporte presionándolos y girando la unidad según las agujas del reloj.
- Pruebe la unidad usando el botón Prueba/Silencio. Asegúrese de que la unidad suena en forma de alarma.

Nota: Este modelo está equipado con una característica que automáticamente activa la alarma cuando la alarma se conecta al soporte de montaje de soporte la primera vez.

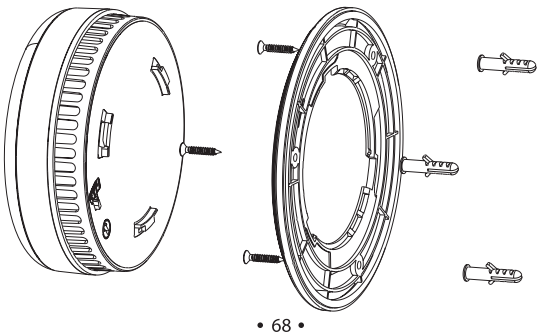

Desactivación de la Alarma

⚠ ¡ADVERTENCIA!

- NO DESACTIVE LA UNIDAD DE ALARMA HASTA QUE ESCUCHE LA SEÑAL DE FINAL DE VIDA ÚTIL.
- UNA VEZ QUE ALCANZE LA VIDA MÁXIMA (10 AÑOS), LA ALARMA EMITIRÁ 2 PITIDOS CADA 30 SEGUNDOS.
- UNA VEZ QUE LA ALARMA SEA DESACTIVADA, YA NO FUNCIONARÁ. NO PUEDE SER REACTIVADA Y DEBE SER REEMPLAZADA.

Para Desactivar la Alarma

Presionar el botón de Prueba/Silencio puede silenciar la señal de final de vida útil por 3 días.

- Despegue la etiqueta sombreada que obstruye el ajuste "DIS" y rompa el protector de plástico delgado, como se muestra abajo.
- Gire la clavija de plástico hacia arriba hasta la posición "DIS" o inserte un destornillador en el espacio y gire el disco en el sentido del reloj hasta la posición "DIS".
- Deseche la alarma.
- Reemplace la alarma.

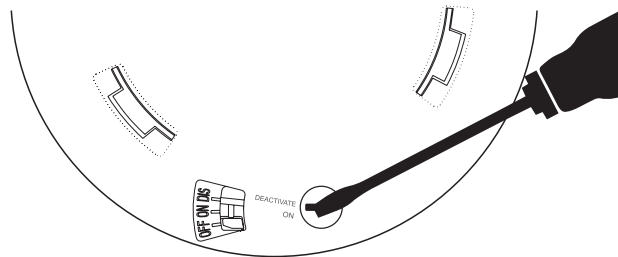

Prueba Semanal

⚠ ¡ADVERTENCIA!

- NUNCA UTILICE UNA LLAMA ABIERTA DE NINGUN TIPO PARA PROBAR ESTA UNIDAD. PODRÍA ACCIDENTALMENTE DAÑAR O HACER INCENDIO A LA UNIDAD O LA CASA.
- NUNCA UTILICE EL ESCAPE DE UN VEHICULO PARA PROBAR ESTA UNIDAD. LOS VAPORES DE ESCAPE PUEDEN CAUSAR DAÑOS PERMANENTE Y ANULAR SU GARANTIA.
- NO SE PARE CERCA DE LA ALARMA CUANDO LA ALARMA ESTÁ SONANDO. EXPOSICION A CORTA DISTANCIA PUEDE DAÑAR A SU AUDICION. CUANDO HAGA LA PRUEBA, ALEJESE DE LA ALARMA CUANDO EMPIEZE A SONAR.

Mantenimiento

Para mantener su alarma en buen funcionamiento, usted debe seguir los pasos siguientes:

1. Compruebe la unidad una vez a la semana para verificar que el sonido de la alarma y que los indicadores están funcionando correctamente.
2. Retire la unidad del techo/pared y limpie la cubierta de la alarma y la abertura de ventilación con un cepillo suave una vez al mes para quitar el polvo y la suciedad.
3. Nunca use detergentes o disolventes para limpiar la alarma.
4. Evite rociar ambientadores, spray para el pelo u otros aerosoles cerca de la alarma.
5. No pinte la unidad. La pintura puede sellar las aberturas de ventilación e impedir con la habilidad del sensor para detectar humo o CO. Nunca intente desarmar la unidad o limpiar el interior. Eso anulará su garantía.
6. Cuando se retire la alarma, coloque la alarma de humo/CO de regreso en su lugar adecuado tan pronto como sea posible para asegurar protección continuada contra incendios o intoxicación por monóxido de carbono.
7. Cuando se usen productos de limpieza de casa o contaminantes similares, el área debe estar ventilada.

QUE HACER SI SUENA SUENA LA ALARMA DE HUMO

1. No se asuste; mantenga la calma. Siga el plan de escape de su familia.
2. Salga de la casa lo más rápido posible. No se detenga a vestirse o recoger nada.
3. Sienta las puertas con el dorso de su mano antes de abrirlas.
4. Si una puerta se siente fría, ábrala lentamente. No abra una puerta caliente. Mantenga las puertas y ventanas cerradas, a menos que deba escapar por ellas.
5. Cubra su nariz y su boca con un paño (preferible húmedo).
6. Tome respiraciones cortos y poco profundos.
7. Vaya a su lugar de encuentro predeterminado afuera de su casa, y cuente a todas las personas para asegurarse que todos salieron seguros.
8. Llame al Departamento de bomberos lo antes posible cuando este afuera. Dé su dirección y su nombre.
9. Nunca vuelva a entrar a un edificio en llamas por ninguna razón.
10. Comuníquese con su Departamento de Bomberos para obtener ideas sobre como hacer que su hogar mas seguro.

Si Suena la Alarma de CO

1. Mantenga la calma y muévase inmediatamente al aire fresco. Abra todas las puertas y ventanas para aumentar la velocidad de ventilación. Pare de usar todos los aparatos que queman combustible y asegúrese, si es posible, que estén apagados, por ejemplo, para aparatos de gas, aislar la válvula de control de emergencia.

2. Si la alarma continúa siendo activada, evacue el lugar. Deje todas las puertas y ventanas abiertas, y solo vuelva a entrar al edificio hasta que la alarma haya detenido. En lugares de varias ocupaciones y de varios pisos, asegúrese de que todos los ocupantes estén alertados del riesgo.
3. Obtenga ayuda médica para cualquier persona que sufra los efectos de la intoxicación por monóxido de carbono y avise que se sospecha inhalación de monóxido de carbono.
4. Llame a la agencia de mantenimiento y/o mantenimiento de electrodomésticos apropiado o, cuando sea necesario, al proveedor de combustible correspondiente a su numero de emergencia o al Proveedor nacional de emergencia de gas, si es adecuado, para que la fuente de emisiones de monóxido de carbono pueda ser identificada y corregida. A menos que la razón de la alarma sea obviamente falsa, no vuelva a usar los aparatos que queman combustibles, hasta que hayan sido revisados y aprobados por una persona competente de acuerdo con las regulaciones nacionales.

Lo que Necesita Saber sobre el CO

CO no puede ver, oler o probar y puede ser fatal. La acumulación de CO en la sangre se llama carboxihemoglobina (COHb) e interfiere la capacidad del cuerpo para suministrarse oxígeno. Dependiendo de la concentración, CO puede matar en minutos. Las fuentes más comunes de CO son aparatos de gas para calentar y cocinar que están fallando, vehículos que estén corriendo en el garaje adjunto a la casa, chimeneas o tiros bloqueados, calentadores portátiles de combustión, chimeneas, herramientas que usan combustible y el uso de parilla en un área cerrada.

Las indicaciones de intoxicación por monóxido de carbono incluyen síntomas similares a los de la gripe, pero sin fiebre. Otros síntomas incluyen mareos, fatiga, debilidad, dolor de cabeza, náuseas, vómitos, sueño y desorientación. Todas las personas son susceptibles al peligro de CO, pero los expertos afirman que los bebés en el vientre, niños pequeños, mujeres embarazadas, las personas mayores y las personas con problemas cardíacos o respiratorios tienen el mayor riesgo de daño grave o muerte. Cada año, un técnico calificado debe inspeccionar y limpiar su sistema de calefacción, conductos de ventilación, chimenea, y conductos de tiro.

Los siguientes síntomas están relacionados con la intoxicación con monóxido de carbono y deben ser discutidos con todos los miembros de la casa:

Exposición leve: Dolor de cabeza leve, náuseas, vómitos, fatiga (a menudo descrita como síntomas "similares a los de la gripe").

Exposición mediana: dolor de cabeza intenso y pulsante, somnolencia, ritmo cardíaco acelerado.

Exposición extrema: Pérdida de consciencia, fallo cardiorrespiratorio, muerte.

Los niveles de exposición enumerados arriba se refieren a adultos sanos. Los niveles difieren para aquellos en alto riesgo. La exposición a altos niveles de monóxido de carbono pueden ser fatal o causar daños y discapacidades permanentes. Muchos casos reportados de intoxicación con monóxido de carbono indican que mientras las víctimas que están conscientes de que no están bien, se desorientan a tal extremo que son incapaces de salvarse a si mismas ya sea saliendo del edificio o pidiendo ayuda. Además, los niños pequeños y las mascotas domesticas pueden ser los primeros afectados. Es importante familiarizarse con los efectos de cada nivel.

Información de Seguridad contra Incendios

La intoxicación indica que mientras las víctimas están conscientes, no están bien, se desorientan a tal extremo que son incapaces de salvarse a sí mismas ya sea saliendo del edificio o llamando a ayuda. Además, los niños pequeños y las mascotas domésticas pueden ser los primeros afectados. Es importante familiarizarse con los efectos de cada nivel.

Plan de Escape

Prepare y practique un plan de escape de su hogar dos veces al año incluyendo dos simulacros por la noche. Conozca dos maneras de salir de cada cuarto (puerta y ventana) e identifique un lugar donde reunirse afuera de la casa donde todos se reunirán una vez que hayan salido de la residencia. Cuando hayan llegado dos personas, una debe ir a llamar al servicio de emergencia mientras la segunda persona debe quedarse para contar los miembros adicionales de la familia. ¡Establezca una regla que una vez que estén afuera, nunca se debe reingresar bajo ninguna circunstancia!

Prevención de Incendio

Nunca fume en la cama, o deje la comida cocinándose sin supervisión. ¡Enseñe a los niños a nunca jugar con fósforos o encendedores! Entrene a todos los que viven en la casa para que reconozcan el patrón de la alarma, la advertencia del mensaje de voz y para que salgan de la casa usando su plan de escape cuando se escuche. Sepa cómo "Parar, caer, y rodar" si su ropa se prende en fuego, y cómo gatear debajo del humo. Instale y mantenga extinguidores de incendio en cada nivel de la casa y en la cocina, el sótano y el garaje. Sepa cómo usar un extinguidor antes de una emergencia. Los cuartos en el segundo piso y mas altos con ventanas deben tener escaleras de escape.

Estudios actuales han demostrado que las alarmas de humo no pueden despertar a todos los individuos que están durmiendo, y que es la responsabilidad de individuos de que viven en la hogar que son capaces de asistir a otros a brindar asistencia las personas que no puedan ser despertadas por el sonido de la alarma, o a aquellos que pueden ser incapaces de evacuar con seguridad el área sin asistencia.

Las siguientes condiciones pueden causar situaciones transitorias de CO:

- Derrame excesivo o revertir la ventilación de los aparatos que queman combustible causado por las condiciones ambientales del exterior, como la dirección y/o la velocidad del viento, incluyendo ráfagas altas de viento, aire pesado en las tuberías de ventilación (aire frío/húmedo con periodos prolongados entre los ciclos).
- Presión negativa resultante del uso de ventiladores de escape.
- Operación simultaneo de varios aparatos que queman combustible y que compiten por un aire interno limitado.
- Conexiones de los tubos de ventilación que vibran sueltos en las secadoras de ropa, hornos o calentadores de agua.
- Obstrucciones, o diseños que no son convencionales, de tubos de ventilación que pueden amplificar las situaciones mencionadas arriba.

- Operación extendida de aparatos de combustión sin ventilación (estufa, horno, chimenea, etc.).
- Inversiones de temperatura que pueden atrapar gases de escape cerca del suelo.
- Un carro corriendo en un garaje adjunto abierto o cerrado, o cerca de una casa.

Información de Fabricante y Servicio

X-SENSE Technology Co., LTD.

Dirección: Torre B, Parque de la Tecnología Qiaode, Calle No. 7, distrito de Guangming, Shenzhen, provincia de Guangdong, China

Correo Electronico: support@x-sense.com

Protección del Medio Ambiente

El desecho de productos electrónicos no deben ser desechado en la basura de casa. Por favor recicle donde hayan las instalaciones. Consulte con su autoridad local o con su distribuidor para obtener consejos de cómo reciclar.



Questo manuale d'uso contiene informazioni importanti sul funzionamento del rilevatore combinato di fumo e di monossido di carbonio. Per un utilizzo appropriato e senza complicazioni, si prega di leggere attentamente questo manuale e di conservarlo in un luogo sicuro per la consultazione futura.

Introduzione

Tutti i rilevatori di fumo e di monossido di carbonio X-Sense sono conformi ai requisiti normativi, inclusi gli standard EN 14604 e EN 50291 e sono progettati per rilevare sia il fumo che il monossido di carbonio.

Questa unità rileva il fumo sfruttando la tecnologia fotoelettrica, che è generalmente più sensibile della tecnologia a ionizzazione. Rileva in modo efficiente le grandi particelle che tendono a prodursi in quantità maggiori in incendi a combustione lenta e che potrebbero bruciare per ore prima di sfociare in fiamme. Tra le fonti di questo tipo di incendi si trovano anche le sigarette che bruciano sui tessuti del letto o del divano.

Il monossido di carbonio (CO) è inodore, insapore ed invisibile – è un killer silenzioso. Grazie alla tecnologia sensoriale elettrochimica, questa unità può rilevare la crescita dei livelli di monossido di carbonio tempestivamente, proteggendo la famiglia da tutti i pericoli del monossido di carbonio.

- L'installazione dell'apparato non deve sostituire una propria installazione, utilizzo e manutenzione di dispositivi a combustione, come sistemi di ventilazione e di scarico appropriati.
- Questo dispositivo deve essere installato da una persona competente.
- Non è testato per l'utilizzo in camper/caravan o barca.

Nota: Per una protezione maggiore, utilizzare i rilevatori di fumo e di CO su ciascun livello e in ogni camera da letto della casa.

NON IGNORARE MAI IL SUONO DELL'ALLARME!

Determinare quale tipo di allarme ha suonato è facile con il Rilevatore combinato di fumo e CO X-Sense. Il tipo di suono vi informa del tipo di situazione che si è verificata.

Quando suona il rilevatore di fumo:

I rilevatori di fumo sono progettati per ridurre al minimo i falsi allarmi. Il fumo delle sigarette non fa normalmente scattare l'allarme, a meno che il fumo non venga soffiato direttamente all'interno del rilevatore. Questa unità contiene una protezione contro i falsi allarmi, la quale riduce l'impatto delle particelle di cottura. Tuttavia, una grande quantità di particelle combustibili dovute a sversamenti o a cotture alla griglia potrebbero far scattare l'allarme. Un'attenta installazione dell'unità lontana dalla cucina garantirà una massima protezione contro i falsi allarmi. Se il rilevatore è posizionato troppo vicino alla zona cottura, le particelle della combustione da cottura potrebbero far scattare l'allarme. Una grande quantità di particelle combustibili vengono generate da sversamenti o dalla cottura alla griglia. Anche l'utilizzo della ventola di una cappa aspirante che sfiata verso l'esterno (non di tipo ricircolo) aiuta a rimuovere questi prodotti combustibili dalla cucina. Se suona l'allarme, controllare prima l'eventuale presenza di un incendio. Se si scopre un incendio, attenersi alla seguente procedura. Acquisire familiarità con questi passaggi e rivederli con tutti i membri della famiglia!

*Avvertire i bambini presenti nella casa. I bambini dormono profondamente e potrebbero non svegliarsi al suono dei rilevatori di fumo.

*Abbandonare immediatamente la stanza seguendo una delle vie di fuga pianificate. Ogni secondo conta, per cui non fermarsi a vestirsi o a raccogliere oggetti di valore.

*Prima di aprire le porte interne, guardare se è presente del fumo che filtra attorno ai bordi e toccarle con il dorso della mano. Se la porta è calda, utilizzare una seconda uscita. Se si ritiene che sia sicura, aprire la porta molto lentamente e prepararsi a chiuderla immediatamente se il fumo ed il calore irrompono.

*Se la via di fuga richiede di passare attraverso il fumo, strisciare in basso sotto al fumo dove l'aria è più nitida.

*Raggiungere il punto d'incontro predeterminato. Quando sono arrivate due persone, una deve allontanarsi per chiamare il servizio di emergenza dalla casa di un vicino e l'altra deve restare a contare le persone.

*Non rientrare per alcun motivo in casa fino a quando i Vigili del fuoco non daranno il via libera.

*Ci sono situazioni in cui un rilevatore di fumo potrebbe non proteggere dagli incendi in modo efficace. Per esempio:

- Fumare a letto.
- Lasciare i bambini incustoditi.
- Pulire con liquidi infiammabili, come per esempio con la benzina.
- Incendi dove la vittima è intima con le fiamme di un fuoco attivo; per esempio quando i vestiti di una persona prendono fuoco mentre cucina.
- Incendi dove il fumo non riesce a raggiungere il rilevatore a causa di una porta chiusa o di altri ostacoli.
- Fiamme incendiarie dove l'incendio cresce così rapidamente da bloccare l'uscita all'inquinato, anche con i rilevatori posizionati correttamente.



AVVERTENZA:

L'attivazione del rilevatore di CO indica la presenza di monossido di carbonio (CO) che può essere letale.

Quando suona il rilevatore di monossido di carbonio:

(1) Azionare il pulsante Test/Silenzio.

(2) Chiamare i servizi di emergenza.

(3) Spostarsi immediatamente all'aria aperta – all'esterno o vicino ad una porta/finestra aperta. Contare le persone per controllare che ci siano tutte. Non rientrare nei locali e non allontanarsi dalla porta/finestra aperta prima dell'arrivo dei soccorsi, prima di aver ben arieggiato i locali e prima che il rilevatore ritorni alla normale condizione operativa.

NUMERO DI TELEFONO

(4) Dopo aver seguito i passaggi 1-3, se il rilevatore si riattiva entra un periodo di 24 ore, ripetere i passaggi 1-3 e chiamare un tecnico qualificato per indagare sulle fonti di CO

da dispositivi ed apparecchi a combustibile e controllare il corretto funzionamento degli stessi. Se si riscontrano dei problemi durante l'ispezione, far riparare immediatamente l'apparecchiatura. Annotare tutti i dispositivi che non sono stati ispezionati da un tecnico e consultare le istruzioni del produttore, o contattare il produttore stesso per avere maggiori informazioni sulla sicurezza del CO e sul dispositivo. Assicurarsi che non ci siano, o non ci siano stati veicoli a motore acceso in un garage annesso o nelle immediate vicinanze della residenza.

NUMERO DI TELEFONO

Contenuto della confezione

- 1 × Unità d'allarme
- 1 × Staffa di montaggio
- 3 × Viti
- 3 × Tasselli
- 1 × Manuale d'uso
- 1 × Certificato di garanzia

Specifiche tecniche

Alimentazione elettrica	Batteria sigillata al litio da 10 anni
Tipo di sensore	Fumo: Fotoelettrico
	CO: Elettrochimico
Durata del prodotto	Circa 10 anni
Standard di sicurezza	EN 14604:2005 & EN 50291:2010
Sensibilità al CO	50 ppm: 60-90 minuti
	100 ppm: 10-40 minuti
	300 ppm: < 3 minuti
Corrente di standby	< 6 μ A (valore medio)
Corrente di allarme	< 60 mA (valore medio)

Migliore gamma di temperatura ambientale operativa	4,4 - 37,8 °C (40-100 °F)
Gamma di umidità relativa operativa	≤ 85% RH (senza condensa)
Volume dell'allarme	≥ 85 dB a 3 m (9,84 ft) @ 3,2 ± 0,3 kHz allarme pulsante
Durata di silenzio	≤ 9 minuti

Panoramica del prodotto

ATTENZIONE!

QUESTO RILEVATORE DI FUMO E DI CO E' PROGETTATO PER L'USO ESCLUSIVAMENTE INTERNO. NON ESPORRE ALLA PIOGGIA O ALL'UMIDITÀ. NON COLPIRE O FAR CADERE L'ALLARME. NON APRIRE O MANOMETTERE IL RILEVATORE PER NON CAUSARE MALFUNZIONAMENTI.

Pulsante test e silenzio

Il pulsante test e silenzio viene utilizzato per testare le componenti elettroniche dell'unità e per silenziare il dispositivo durante un allarme. Prima di testare il rilevatore settimanalmente, bisogna attivare l'allarme con il pulsante test; una volta attivato l'allarme, si accende lo schermo LCD; bisogna poi premere ancora il pulsante test fino a sentire un breve segnale acustico, che indica che il rilevatore è nella modalità test. Per risparmiare energia, il rilevatore è progettato per spegnere automaticamente lo schermo LCD se non ci sono operazioni per 5 minuti.

Nota: Quando si inizia un test, il rilevatore suona e la luce LED rossa lampeggia. Questo non indica la presenza di fumo/CO.

Se si preme il pulsante test durante uno stato di allarme, l'unità entra nella modalità silenziosa.

Modalità silenziosa CO: Se si preme il pulsante test durante uno stato di allarme, l'unità entra nella modalità silenziosa. Se la densità di CO supera ancora la soglia di allarme entro 6 minuti, l'unità entra ancora nello stato di allarme. In caso contrario, l'unità esce dalla modalità silenziosa dopo 9 minuti.

Nota: Se la concentrazione di fumo o CO ha raggiunto un livello di allarme, una volta terminato il tempo di silenzio, questa unità continua ad emettere un allarme fino alla riduzione della concentrazione di fumo o CO ad un livello basso e sicuro.

Sirena di allarme

L'allarme suona quando è presente fumo o CO, quando si testa il dispositivo e quando c'è un guasto.

Indicatore LED

L'indicatore LED lampeggia insieme al suono dell'allarme. Lampeggia quindi negli stati seguenti: all'accensione, nella modalità standby, negli stati di allarme di fumo o CO, quando si esce da uno stato di allarme, nella modalità test, quando la batteria è scarica, nella modalità silenziosa, quando c'è un guasto e l'unità è a fine vita.

Batteria scarica

L'indicatore LED lampeggia di giallo con un segnale acustico ogni 60 secondi.

L'UNITA' DEVE ESSERE DISATTIVATA (vedere la sezione "Disattivazione dell'allarme") E SOSTITUIRLA IL PRIMA POSSIBILE.

(Se si preme il pulsante test quando la batteria è scarica, il segnale di batteria scarica si interrompe temporaneamente per 10 ore; se si preme ancora il pulsante test, l'unità entra nella modalità test e poi nella modalità standby.)

Fine vita

Quando raggiunge la durata massima di vita (10 anni), il rilevatore emette 2 segnali acustici e l'indicatore LED giallo lampeggia due volte ogni 30 secondi. Questo segnale di fine vita può essere temporaneamente silenziato per 3 giorni premendo il pulsante test.

La modalità silenzio di fine vita può essere utilizzata solo per un totale di 30 giorni. Dopo 30 giorni, il segnale di fine vita non può più essere silenziato.



Nella seguente tabella sono mostrati i diversi stati e le diverse modalità operative:





Modalità	Indicatore LED	Allarme di suono	Note
Accensione	Lampeggia 8 cicli (rosso/verde/giallo) in sequenza.	Nessuno.	
Modalità stand-by	Lampeggia di verde una volta ogni 60 secondi.	Nessuno.	
Modalità di allarme	Lampeggia di rosso 3 volte ogni 1,5 secondi.	3 segnali acustici lunghi ogni 1,5 secondi.	Allarme di fumo.
	Primi 4 minuti: lampeggia di rosso 4 volte ogni 5,8 secondi. Dopo 4 minuti: lampeggia di rosso 4 volte ogni 60 secondi.	Primi 4 minuti: 4 segnali acustici brevi ogni 5,8 secondi. Dopo 4 minuti: 4 segnali acustici brevi ogni 60 secondi.	Allarme CO.

Modalità di allarme	Lampeggia di verde una volta ogni 5 secondi.	Nessuno.	Uscita da uno stato di allarme: Quando le concentrazioni di fumo o di CO scendono al di sotto della soglia d'allarme, il segnale di allarme si interrompe.
Modalità test	2 sequenze di 3 lampeggi rossi, seguite da 2 sequenze di 4 lampeggi rossi.	2 sequenze di 3 segnali acustici lunghi seguite da 2 sequenze di 4 segnali acustici brevi.	
Modalità silenziosa	Lampeggia di rosso una volta ogni 5 secondi.	Nessuno.	Dopo 9 minuti, l'unità esce dalla modalità silenziosa.
	Lampeggia di verde 3 volte.	Nessuno.	Uscita dalla modalità silenziosa.
Batteria scarica	Lampeggia di giallo una volta ogni 60 secondi.	Un segnale acustico ogni 60 secondi.	
Guasto	Lampeggia di giallo 1 o 2 volte ogni 40 secondi.	2 segnali acustici ogni 40 secondi.	Modalità guasto fumo.
	Lampeggia di giallo 3 o 4 volte ogni 40 secondi.		Modalità guasto CO.
Fine vita	Lampeggia di giallo 2 volte ogni 30 secondi.	2 segnali acustici ogni 30 secondi.	

Schermo LCD

Quando il dispositivo rileva CO, sullo schermo LCD appaiono diverse icone che aiutano a capire cosa fare, come mostrato di seguito:

Schermo LCD	Stato del LED	Suono di allarme	Stato dell'unità	Soluzioni
	Se si mantiene una concentrazione di CO di 30-999 ppm per un certo periodo, lo schermo si illumina di blu e l'indicatore LED rosso lampeggia 4 volte ogni 5,8 secondi. Dopo 4 minuti, lampeggia di rosso 4 volte al minuto.	L'allarme suona e l'indicatore LED lampeggia con la stessa frequenza.	È stata rilevata una concentrazione pericolosa di CO.	Fare riferimento a "Se il rilevatore di fumo/CO suona".
	Se una concentrazione di CO di 30-999 ppm si mantiene per un periodo breve di tempo, l'indicatore LED verde lampeggia una volta ogni 60 secondi.	Nessun suono.	È stato rilevato CO, ma non ha raggiunto lo stato di allarme. Esistono potenziali condizioni pericolose.	Controllare l'eventuale presenza di fonti di gas CO, derivate per esempio dalla cottura o dalla bruciatura di alimenti. Se tale fonte di gas esiste, spegnerla il prima possibile. Aprire porte e finestre per ventilare la stanza e spostarsi immediatamente all'aria fresca.
	L'indicatore LED rosso lampeggia 3 volte per 2 cicli e poi 4 volte per 2 cicli, poi lampeggia una volta.	L'allarme suona e l'indicatore LED lampeggia con la stessa frequenza.	L'unità si autoverifica (si è premuto il pulsante test).	Nessuna.
	L'indicatore LED rosso, verde e giallo lampeggiano in sequenza.	Un segnale acustico breve.	L'unità è stata accesa.	Nessuna.

	L'indicatore LED verde lampeggia una volta ogni 60 secondi.	Nessuno.	L'unità funziona normalmente con una buona condizione della batteria.	Nessuna.
 	Sullo schermo LCD appaiono alternativamente "Lb" e il livello corrente di CO. L'indicatore LED giallo lampeggia una volta ogni 60 secondi.	Un segnale acustico breve ogni 60 secondi.	Allerta di batteria scarica.	Poiché la batteria non è sostituibile, bisogna sostituire l'unità.
	L'indicatore LED giallo lampeggia 1 volta ogni 40 secondi.	Due segnali acustici brevi ogni 40 secondi.	Malfunzionamento fumo.	Se sullo schermo continua ad apparire l'icona "Err", l'unità è malfunzionante e deve essere sostituita immediatamente.
	L'indicatore LED giallo lampeggia 2 volte ogni 40 secondi.		Malfunzionamento fumo.	
	L'indicatore LED giallo lampeggia 3 volte ogni 40 secondi.		Malfunzionamento CO.	
	L'indicatore LED giallo lampeggia 4 volte ogni 40 secondi.		Malfunzionamento CO.	
	L'indicatore LED giallo lampeggia due volte ogni 30 secondi.	Due segnali acustici brevi ogni 30 secondi.	Fine vita.	Sostituire l'unità immediatamente.

Consigli per la sicurezza antincendio

Seguire queste norme di sicurezza per evitare situazioni pericolose:

1. Utilizzare i materiali per fumatori in modo appropriato. Mai fumare a letto.
2. Tenere i fiammiferi o gli accendini al di fuori della portata dei bambini.
3. Conservare i materiali infiammabili in appositi contenitori.
4. Mantenere i dispositivi elettrici in buone condizioni e non sovraccaricare i circuiti elettrici.
5. Mantenere i fornelli, i barbecue, i caminetti senza grasso e senza detriti.
6. Non lasciare mai niente a cucinare sul fuoco incustodito.
7. Tenere le stufette portatili e le fiamme attive, come le candele, lontane da materiali infiammabili.
8. Non accumulare rifiuti.
9. Mantenere i rilevatori puliti e testarli una volta a settimana.
10. Sostituire immediatamente i rilevatori se non funzionano correttamente. Un rilevatore di fumo non funzionante non allerta in caso di incendio.
11. Tenere almeno un estintore su ogni piano della casa e uno addizionale in cucina.
12. Avere scale di fuga antincendio o altri strumenti affidabili per fuggire da un piano sopraelevato in caso le scale siano bloccate.

Informazioni base di sicurezza

IMPORTANTE!

1. I PERICOLI, GLI AVVISI E LE PRECAUZIONI VI ALLERTANO DI IMPORTANTI ISTRUZIONI OPERATIVE O DI SITUAZIONI POTENZIALMENTE PERICOLOSE. PRESTARE PARTICOLARE ATTENZIONE A QUESTE SITUAZIONI.
2. QUESTO RILEVATORE COMBINATO DI FUMO DI MONOSSIDO DI CARBONIO E' APPROVATO SOLO PER L'UTILIZZO DOMESTICO.
3. QUESTO RILEVATORE DI MONOSSIDO DI CARBONIO E' PROGETTATO PER RILEVARE IL MONOSSIDO DI CARBONIO DA QUALSIASI FONTE DI COMBUSTIONE.
4. UN'ESPOSIZIONE COSTANTE AD ALTI E BASSI LIVELLI DI UMIDITÀ POTREBBE RIDURRE LA DURATA DELLA BATTERIA.
5. I RILEVATORI DI FUMO NON DEVONO ESSERE UTILIZZATI CON I RILEVATORI DI GUARDIA, A MENO CHE LA COMBINAZIONE DI QUESTI NON SIA STATA VALUTATA E TROVATA ADATTA A TALE SCOPO.

ATTENZIONE!

QUESTO RILEVATORE DI FUMO E DI MONOSSIDO DI CARBONIO HA DUE ALLARMI SEPARATI CHE FUNZIONANO INDIPENDENTEMENTE L'UNO DALL'ALTRO. IL RILEVATORE DI MONOSSIDO DI CARBONIO NON E' PROGETTATO PER PERCEPIRE IL FUMO O ALTRI GAS. INDICA SOLO LA PRESENZA DI GAS MONOSSIDO DI CARBONIO SUL SENSORE. IL GAS MONOSSIDO DI CARBONIO PUÒ ESSERE PRESENTE ANCHE IN ALTRE ZONE, IL RILEVATORE DI FUMO INDICA SOLO LA PRESENZA DI FUMO CHE RAGGIUNGE IL SENSORE. IL RILEVATORE DI FUMO NON E' PROGETTATO PER RILEVARE GAS, CALORE O FIAMME.

AVVERTIMENTO!

1. NON IGNORARE MAI L'ALLARME. LA MANCATA RISPOSTA ALL'ALLARME PUÒ PROVOCARE GRAVI LESIONI O MORTE.
2. LA MODALITÀ SILENZIOSA E' FATTA SOLO PER UNA VOSTRA COMODITÀ E NON RISOLVE UN PROBLEMA. CONTROLLARE SEMPRE LA PROPRIA CASA PER POTENZIALI PROBLEMI DOPO CIASCUN ALLARME. IN CASO CONTRARIO SI PUÒ ANDARE INCONTRO A GRAVI LESIONI O MORTE.
3. TESTARE QUESTO RILEVATORE DI FUMO/CO UNA VOLTA ALLA SETTIMANA. SE IL RILEVATORE FALLISCE IL TEST, SOSTITUIRLO IMMEDIATAMENTE! SE IL RILEVATORE NON FUNZIONA IN MODO APPROPRIATO, NON ALLERTA IN CASO DI PROBLEMI.
4. QUESTO PRODOTTO E' DESTINATO ALL'UTILIZZO ORDINARIO INTERNO IN ABITAZIONI FAMILIARI. NON E' PROGETTATO PER MISURARE I LIVELLI DI CO IN CONFORMITÀ CON LE NORME COMMERCIALI O INDUSTRIALI PER LA SICUREZZA E LA SANITÀ AMMINISTRATIVA OCCUPAZIONALE (OSHA). INDIVIDUI CON CONDIZIONI MEDICHE CHE LI RENDONO PIÙ SENSIBILI AL MONOSSIDO DI CARBONIO DOVREBBERO CONSIDERARE L'UTILIZZO DI DISPOSITIVI DI ALLERTA CHE FORNISCAANO SEGNALI UDITIVI E VISIVI PER LE CONCENTRAZIONI DI MONOSSIDO DI CARBONIO SOTTO 30 PPM. PER ULTERIORI INFORMAZIONI SUL MONOSSIDO DI CARBONIO E SULLA PROPRIA CONDIZIONE MEDICA, CONTATTARE IL PROPRIO MEDICO.
5. LA DATA DI SOSTITUZIONE PRESENTE SUL DISPOSITIVO E' LA DATA OLTRE LA QUALE IL DISPOSITIVO POTREBBE NON ESSERE PIÙ IN GRADO DI RILEVARE IL MONOSSIDO DI CARBONIO IN MODO ACCURATO E DOVREBBE ESSERE SOSTITUITO IMMEDIATAMENTE.
6. QUESTO DISPOSITIVO E' PROGETTATO PER PROTEGGERE GLI INDIVIDUI DAGLI EFFETTI ACUTI DELL'ESPOSIZIONE AL MONOSSIDO DI CARBONIO. POTREBBE NON ESSERE IN GRADO DI TUTELARE COMPLETAMENTE GLI INDIVIDUI CON SPECIFICHE CONDIZIONI MEDICHE. NEL DUBBIO, CONSULTARE UN MEDICO.

Istruzioni per l'installazione

Luoghi di installazione

1. Dare la priorità all'installazione di rilevatori di fumo nelle camere da letto e nei corridoi ed assicurarsi di poter sentire l'allarme da tutte le zone notte. In una casa con molte camere da letto, installare un allarme in ogni camera da letto. Se si installa un solo rilevatore di fumo in casa, installarlo dove possibile vicino a tutte le camere da letto e non installarlo nel seminterrato o nella stanza della caldaia.
2. Installare un dispositivo sopra alle scale e su ogni piano della casa.
3. Il fumo, il calore e qualsiasi cosa che brucia si espande orizzontalmente dopo aver raggiunto il soffitto, per cui, dove possibile, installare il rilevatore al centro del soffitto. Assicurarsi che l'allarme sia a distanza operativa da tutti gli angoli della stanza.
4. Se non si può installare il rilevatore nel mezzo del soffitto, installarlo ad una distanza di 50 cm (20 pollici) dagli angoli della stanza.
5. Se si installa un rilevatore al muro, dovrebbe essere ad una distanza di 10-30 cm (4-12 pollici) sotto al soffitto.

6. Se la lunghezza di una stanza o di una sala supera i 900 cm (30 piedi), è necessario installare più rilevatori nello stesso spazio.
7. Quando la parete o il soffitto sono inclinati, il rilevatore deve essere installato entro 90 cm (3 piedi) dal punto più alto della parete o del soffitto (misurato orizzontalmente) nella stanza.

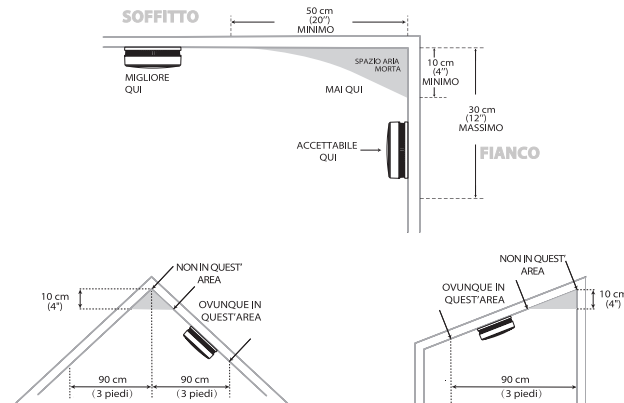

Posizioni consigliate

AVVISO!

1. QUESTO ALLARME DOVREBBE ESSERE INSTALLATO DA UNA PERSONA COMPETENTE.
2. L'INSTALLAZIONE DEL RILEVATORE NON DEVE SOSTITUIRE UNA PROPRIA INSTALLAZIONE, UTILIZZO E MANUTENZIONE DI DISPOSITIVI A COMBUSTIBILE COME SISTEMI APPROPRIATI DI VENTILAZIONE E DI SCARICO.

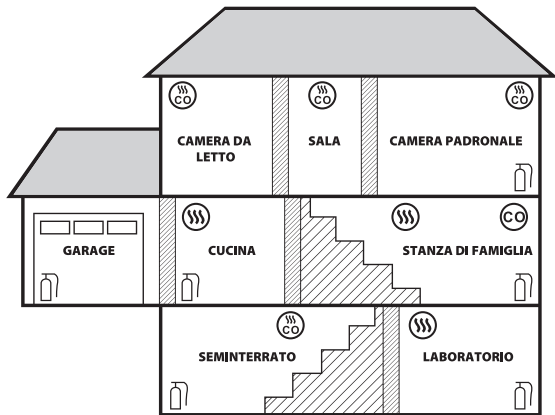

ESTINTORI



RILEVATORI DI FUMO



RILEVATORI DI MONOSSIDO DI CARBONIO



RILEVATORI DI FUMO E DI CO

Come installare questo rilevatore



IMPORTANTE!

QUESTO RILEVATORE COMBINATO DI FUMO/CO E' PROGETTATO PER ESSERE MONTATO SUL SOFFITTO O SUL MURO.



AVVERTENZA!

UNA MANCATA INSTALLAZIONE APPROPRIATA ED UNA MANCATA ATTIVAZIONE DI QUESTO ALLARME IMPEDISCONO UN CORRETTO FUNZIONAMENTO DEL RILEVATORE ED IMPEDISCONO LA RISPOSTA AGLI INCENDI PERICOLOSI ECC.

Posizioni da evitare

AVVERTENZA – Questo prodotto è destinato all'utilizzo ordinario interno in abitazioni familiari. Non è progettato per misurare i livelli di conformità con le norme commerciali o industriali per la sicurezza e la sanità amministrativa occupazionale(OSHA).

1. Non installare in garage, in cucina, nella stanza della caldaia o nei bagni! Non installare entro 1,5 m (5 ft) dagli apparecchi di cottura.

2. Non installare entro 0,9 m (3 ft) dai seguenti: la porta della cucina, un bagno con una vasca o una doccia, condotti di rifornimento ad aria forzata utilizzati per il riscaldamento o per il raffreddamento, il soffitto o tutti i sistemi (ventole) di ventilazione della casa, o altre zone a forte circolazione d'aria. Evitare zone eccessivamente polverose, sporche o unte. La polvere, il grasso o i prodotti chimici domestici possono contaminare i sensori dell'allarme, causando il malfunzionamento del rilevatore.

3. Posizionare il rilevatore dove non ci sono tende o altri oggetti che bloccano i sensori. Il fumo e il CO devono poter raggiungere i sensori per rilevare accuratamente queste condizioni. Non installare all'apice dei soffitti a volta, dei soffitti ad "A" o dei tetti a timpano. Tenere al di fuori di zone bagnate e umide.

4. Installare almeno ad un (1) piede di distanza (0.3 m) da luci a fluorescenza, poiché il rumore elettronico potrebbe causare falsi allarmi. Non posizionare alla luce diretta del sole e mantenere lontano da zone infestate da insetti. Le temperature estreme influenzano la sensibilità del rilevatore di fumo/CO. Non installare in zone dove la temperatura è minore di 4,4 °C (40 °F) o maggiore di 37,8 °C (100 °F), come in garage o in attici incompiuti. Non installare in zone dove l'umidità relativa (RH) è oltre l'85%. Posizionare lontano da porte e finestre che si aprono all'esterno.

5. I rilevatori di fumo non devono essere utilizzati con i rilevatori di guardia, a meno che la combinazione di questi (rilevatore e rilevatore di guardia) non sia stata valutata e ritenuta idonea a tale scopo.

Fasi del montaggio

1. Praticare tre fori da Ø 6,0 mm di diametro sul muro o sul soffitto con il trapano e inserire poi nei fori tre tasselli di plastica con un martello.
2. Posizionare la staffa di montaggio sulla superficie del muro o del soffitto con tre viti e montare poi il rilevatore nella staffa spingendoli insieme e ruotando in senso orario.
3. Testare l'unità con il pulsante Test/Silenzio. Assicurarsi che l'unità emetta una serie di segnali acustici.

Nota: Questo modello è dotato di una funzione che attiva automaticamente l'allarme quando l'allarme è collegato alla staffa di montaggio per la prima volta.

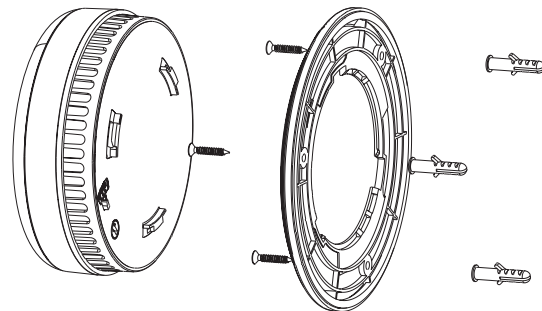

Disattivazione dell'allarme



AVVERTENZA!

1. NON DISATTIVARE L'UNITA' DI ALLARME PRIMA DI AVER SENTITO IL SEGNALE DI FINE VITA.
2. UNA VOLTA RAGGIUNTA LA MASSIMA DURATA (10 ANNI), IL RILEVATORE EMETTE 2 SEGNALI ACUSTICI OGNI 30 SECONDI.
3. UNA VOLTA DISATTIVATO L'ALLARME, QUESTO NON E' PIÙ IN FUNZIONE. NON PUÒ ESSERE RIATTIVATO E DEVE ESSERE SOSTITUITO.

Disattivare l'allarme

Premendo il pulsante Test/Silenzio si può silenziare il segnale di fine vita per 3 giorni.

1. Togliere l'etichetta scura che ostruisce la funzione "DIS" e rompere la protezione sottile di plastica, come mostrato di seguito.
2. Ruotare il perno di plastica verso l'alto in posizione "DIS" o inserire un cacciavite nella fessura e ruotare il quadrante in senso orario sulla posizione "DIS".
3. Smaltire il rilevatore.
4. Sostituire il rilevatore.

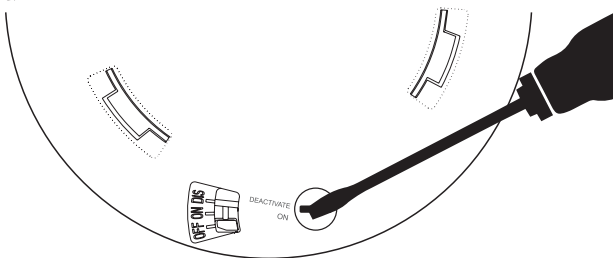

Test settimanale



AVVERTENZA!

1. NON USARE MAI UNA FIAMMA VIVA O DI ALTRO TIPO PER TESTARE L'UNITA'. SI POTREBBE DANNEGGIARE ACCIDENTALMENTE O INCENDIARE L'UNITA' O TUTTA LA CASA.
2. NON USARE MAI LO SCARICO DI UN VEICOLO PER TESTARE L'UNITA'. I FUMI DI SCARICO POSSONO CAUSARE DANNI PERMANENTI ED INVALIDARE LA GARANZIA.
3. NON STARE NELLE VICINANZE DELL'ALLARME QUANDO QUESTO SUONA. UNA VICINA ESPOSIZIONE PUÒ ESSERE DANNOSA ALL'UDITO. DURANTE IL TEST, ALLONTANARSI DALL'ALLARME, QUANDO QUESTO INIZIA A SUONARE.

Manutenzione

Per mantenere il rilevatore di fumo/CO in buone condizioni operative, seguire questi semplici passaggi:

1. Verificare che l'allarme suoni e che gli indicatori funzionino correttamente con il test settimanale dell'unità.
2. Rimuovere l'unità dal muro/soffitto e pulire l'involucro del rilevatore e le ventole con un accessorio a spazzola morbida una volta a mese per rimuovere polvere e sporco.
3. Non utilizzare mai detersivi o altri solventi per pulire l'unità.
4. Non utilizzare deodoranti per ambienti, lacche per capelli o altri aerosol vicino all'allarme.
5. Non dipingere l'unità. La vernice blocca le ventole ed interferisce con l'abilità del sensore di rilevare fumo o CO. Non tentare mai di smontare l'unità e di pulirla internamente. Fare ciò invalida la garanzia.
6. Se viene rimosso, posizionare il rilevatore di fumo/CO di nuovo in posizione il prima possibile, per assicurare una protezione continua dagli incendi e dall'avvelenamento da monossido di carbonio.
7. Quando si utilizzano prodotti per la pulizia della casa o contaminanti simili, l'area dovrebbe essere ben ventilata.

Se il rilevatore di fumo suona

1. Niente panico; mantenere la calma. Seguire il piano di fuga della propria famiglia.
2. Uscire dalla casa il più velocemente possibile. Non fermarsi a vestirsi o a raccogliere oggetti.
3. Prima di aprirle, testare le porte con il dorso della mano.
4. Se una porta è fredda, aprirla lentamente. Non aprire una porta calda. Tenere le porte e le finestre chiuse, a meno che non servano per scappare.
5. Coprirsi il naso e la bocca con un panno (preferibilmente umido).
6. Effettuare respiri brevi e superficiali.
7. Incontrarsi al punto d'incontro designato all'esterno della casa e contare le persone per assicurarsi che siano tutte fuori al sicuro.
8. Chiamare i Vigili del fuoco il prima possibile dall'esterno. Fornire l'indirizzo, poi il nome.
9. Non tornare mai all'interno di un edificio in fiamme per alcun motivo.
10. Contattare i Vigili del fuoco della zona per avere maggiori idee su come rendere la casa più sicura.

Se il rilevatore di CO suona

1. Mantenere la calma e muoversi immediatamente all'aria fresca. Aprire tutte le porte e le finestre per aumentare la circolazione dell'aria. Interrompere l'utilizzo di dispositivi a combustibile ed assicurarsi, se possibile, che siano spenti, per es. isolare la valvola di controllo di emergenza nei dispositivi a gas.

2. Se l'allarme continua ad attivarsi, evacuare i locali. Lasciare porte e finestre aperte e rientrare nell'edificio solo quando l'allarme si è interrotto. In edifici a più locali e a più piani, assicurarsi che tutti gli occupanti siano stati messi in allerta del rischio.
3. Chiedere assistenza medica per chiunque stia soffrendo degli effetti dell'avvelenamento da monossido di carbonio ed avvisare di una sospetta inalazione di monossido di carbonio.
4. Telefonare al fornitore dell'apparecchiatura e/o all'agenzia di manutenzione o, se necessario, al numero di emergenza del fornitore pertinente o al Servizio di emergenza gas nazionale, se appropriato, in modo che la fonte di emissioni di monossido di carbonio venga identificata e corretta. A meno che la ragione dell'allarme non sia evidentemente fasulla, non utilizzare più le apparecchiature a combustibile fino a che non vengano controllate ed approvate all'uso da una persona competente in base alle normative nazionali.

Cosa bisogna sapere sul CO

Il CO non si percepisce alla vista, all'olfatto o al gusto e può essere fatale. L'accumulo di CO nel sangue è chiamato livello di carbossiemoglobina (COHb) ed interferisce con la capacità dell'organismo di procurarsi ossigeno. In base alla concentrazione, il CO può uccidere in pochi minuti. Le fonti più comuni di CO sono i dispositivi a gas malfunzionanti utilizzati per il riscaldamento o per la cottura, i veicoli accessi in garage annessi, camini o canne fumarie bloccate, stufette portatili a combustibile, caminetti, utensili a combustibile e barbecue in spazi chiusi.

Indicazioni di un avvelenamento da monossido di carbonio includono sintomi simili all'influenza, ma senza febbre. Altri sintomi includono vertigini, stanchezza, debolezza, mal di testa, nausea, vomito, sonnolenza e confusione. Tutti sono suscettibili al pericolo del CO, ma gli esperti concordano che i bambini non ancora nati, i bambini piccoli, le donne incinte, i cittadini anziani e le persone con problemi cardiaci o respiratori sono maggiormente a rischio di lesioni gravi o morte. Ogni anno un tecnico qualificato deve ispezionare e pulire il vostro sistema di riscaldamento, le ventole, il camino e le canne fumarie.

I seguenti sintomi sono correlati all'avvelenamento da monossido di carbonio e devono essere discussi con tutti i membri della famiglia:

Esposizione lieve: Leggero mal di testa, nausea, vomito, stanchezza (sintomi spesso descritti come "simili all'influenza").

Esposizione media: Forte mal di testa pulsante, sonnolenza, accelerazione cardiaca.

Esposizione estrema: Incoscienza, insufficienza cardio-respiratoria, morte.

I livelli di esposizione riportati qui sopra si riferiscono a individui adulti sani. I livelli cambiano per gli individui a rischio maggiore. L'esposizione ad alti livelli di monossido di carbonio può essere fatale o causare lesioni permanenti e disabilità. Molti casi riportati di avvelenamento da monossido di carbonio indicano che nonostante le vittime si rendano conto di non stare bene, queste sono così disorientate da non essere in grado di salvarsi né scappando dall'edificio, né chiamando i soccorsi. I bambini piccoli e gli animali domestici potrebbero essere inoltre i primi ad essere colpiti. È molto importante familiarizzare con gli effetti di ciascun livello.

Informazioni sulla sicurezza antincendio

L'avvelenamento indica che le vittime sono coscienti di non stare bene, ma diventano così disorientate da non essere in grado di salvarsi né scappando dall'edificio, né chiamando i soccorsi. I bambini piccoli e gli animali domestici potrebbero essere inoltre i primi ad essere colpiti. È molto importante familiarizzare con gli effetti di ciascun livello.

Piano di fuga

Preparare e praticare un piano di fuga dalla propria casa due volte all'anno, con anche esercitazioni di notte. Conoscere due vie di fuga da ciascuna stanza (porta e finestra) ed identificare un luogo d'incontro all'esterno della casa dove tutti si devono dirigere una volta usciti dall'edificio. Quando due persone hanno raggiunto il luogo d'incontro, una deve allontanarsi per chiamare i servizi di emergenza, mentre l'altra deve rimanere sul luogo per contare gli altri membri della famiglia. Stabilite una regola che, una volta fuori, non bisogna mai rientrare per alcun motivo!

Prevenzione antincendio

Non fumare mai a letto o lasciare il cibo sul fuoco incustodito. Insegnare ai bambini a non giocare mai con fiammiferi o accendini! Addestrare tutti in casa a riconoscere la serie di allarmi, di messaggi di allerta vocali e a lasciare l'edificio seguendo il piano di fuga programmato. Sapere come "Stop, Drop and Roll" ("Fermarsi, accovacciarsi e rotolare") se i vestiti prendono fuoco e come gattinare in basso sotto al fumo. Installare e mantenere estintori su ogni livello della casa e in cucina, in seminterrato e in garage. Sapere come utilizzare un estintore prima di un'emergenza. I secondi piani o le stanze occupate più in alto devono avere una scala antincendio.

Studi attuali hanno dimostrato che gli allarmi antincendio potrebbero non essere in grado di svegliare tutti gli individui e che è una responsabilità degli individui della famiglia che possono occuparsi degli altri di fornire assistenza a quelli che potrebbero non svegliarsi al suono dell'allarme, o a quelli che non sono in grado di evacuare l'area in modo sicuro senza assistenza.

Le seguenti condizioni possono provocare situazioni transitorie di CO:

- Eccessivo sversamento o svitamento inverso di apparecchi a combustibile causati da condizioni ambientali esterne, come direzione e/o velocità del vento, comprese forti raffiche, o come forte circolazione dell'aria nelle ventole (aria fredda/umida con periodi prolungati tra i cicli).
- Una pressione negativa che risulta dall'utilizzo di ventole di scarico.
- Utilizzo simultaneo di diversi apparecchi a combustibile in competizione per l'aria limitata interna.
- Connettori di tubi di ventilazione allentati di asciugatrici, caldaie o scaldabagni.
- Ostruzioni o design dei tubi di ventilazione non convenzionali che possono amplificare tali situazioni.
- Funzionamento prolungato di dispositivi a combustibile non ventilati (forno, fornello, caminetto, ecc.).
- Inversioni di temperatura che possono intrappolare i gas di scarico al suolo.
- Un'auto accessa in un garage aperto o chiuso annesso, o vicino alla casa.

Informazioni sul produttore e di servizio

X-SENSE Technology Co., LTD.

Indirizzo: Torre B, Parco tecnologico Qiaode, Strada No. 7, Distretto Guangming, Shenzhen, Provincia Guangdong, Cina

E-mail: support@x-sense.com

Protezione ambientale

I prodotti elettrici di scarto non devono essere smaltiti come rifiuti domestici. Si prega di riciclare i prodotti nelle apposite strutture. Rivolgersi alla propria autorità locale o al rivenditore per consigli sullo smaltimento.

