

VC320 Robotstofzuiger

Handleiding

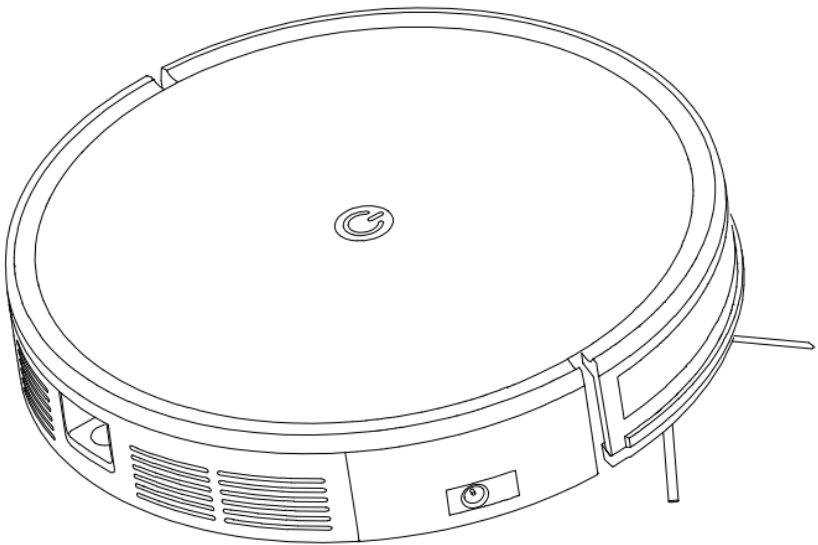

Lees de handleiding aandachtig
door wanneer u het product

Herinnering:

Alleen het onderhoudspersoneel dat een professionele opleiding heeft gevolgd en de onderhoudskwalificatie van de robotreiniger heeft behaald, kan de machine repareren. Ander personeel mag de machine niet zonder toestemming demonteren om ernstige gevolgen te voorkomen.

Als uw stofzuiger abnormaal is, kunt u veelgestelde vragen en probleemoplossing» raadplegen voordat u contact opneemt met de klantenservice.

Als u het probleem niet kunt oplossen, trek dan de stekker uit het stopcontact en schakel de machine uit voordat u contact met ons opneemt. Elk ongemak veroorzaakt door productkwaliteit of niet-productkwaliteitsfactoren kan advies en diensten krijgen van onze klantenservice.

Lees deze handleiding aandachtig door en gebruik dit product veilig.

Milieueffectverklaring

- 1. Alle verpakkingsmaterialen zijn milieuvriendelijk en recyclebaar. Gooi deze verpakkingsmaterialen weg om een goed milieu te behouden.**
- 2. Laat kinderen niet spelen met plastic folie en verpakkingsdoos, die verstikkingsongelukken kunnen veroorzaken, dus houd het verpakkingsmateriaal uit de buurt van kinderen. De verpakkingsmaterialen zijn geen speelgoed.**
- 3. De oude robotstofzuiger moet worden weggegooid als deze niet meer kan worden gebruikt. Gooi het als onbruikbaar weg voordat u het weggooit. De oude robotreiniger bevat bruikbare materialen die hergebruikt kunnen worden. Help alstublieft om te recyclen voor milieubescherming.**

Inhoud

Omslag.....	1
Herinnering.....	2-3
Inhoud.....	4
Machine-introductie:	5
Machine gebruiken methode:.....	6-7
Opladen met behulp van methode:.....	8
Afstandsbediening Met Methode:	9
Watertank Methode gebruike.....	10
WIFI-netwerk en firmware-upgrade.....	11-12
Dagelijks onderhoud.....	13-15
Basisparameters/Problemen oplossen.....	16-18
Aandacht.....	19-20
Garantie kaart.....	21



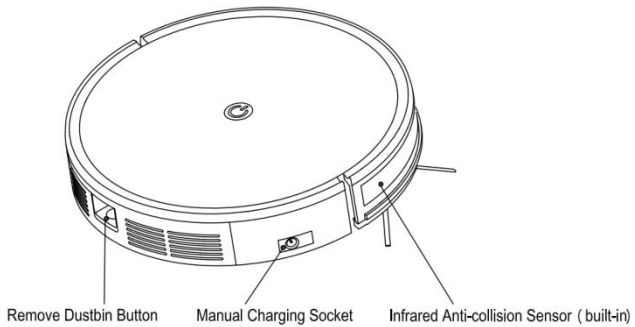
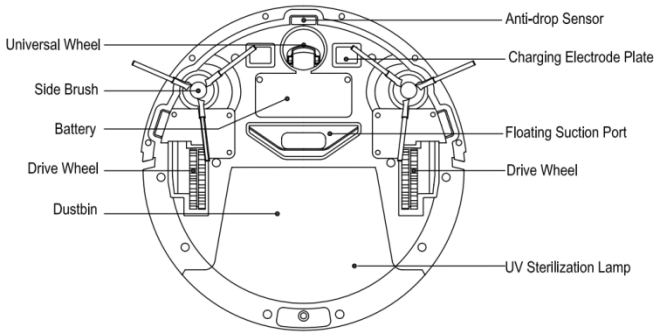
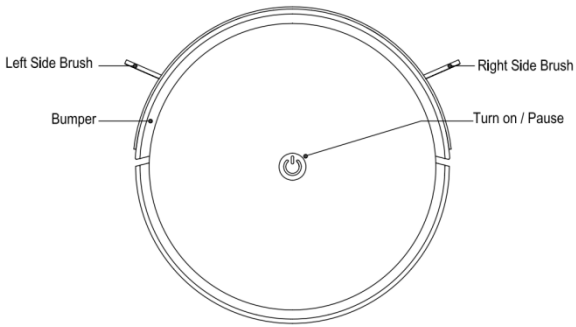

Machine-introductie:

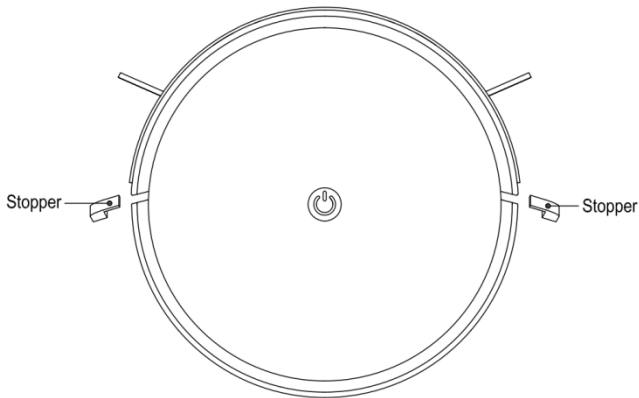

Machine gebruiken methode:

1. Open de verpakking, plaats de robotstofzuiger op de vlakke binnenvloer en verwijder de stopper aan beide uiteinden van de bumper (zoals afgebeeld).



1. Schakel (lang indrukken) in  voor 3 seconden. Wanneer het blauwe indicatielampje begint te knipperen en de machine is geïntialiseerd. Houd het blauwe lampje aan zonder flits en tik vervolgens op  om te beginnen met schoonmaken.
2. Uitschakelen (lang indrukken)  voor 3 seconden, Het indicatielampje gaat uit, wat aangeeft dat de veegrobot in de uitgeschakelde staat is.
3. Stand-by: als de machine meer dan 20 minuten stilstaat zonder bediening, gaat deze automatisch in de slaapstand en gaat het indicatielampje uit; Tik  om te beginnen met schoonmaken.
4. Opladen: wanneer de machine detecteert dat de batterij bijna leeg is,

het zal automatisch het oplaadstation vinden en beginnen met opladen. Het proceslampje knippert blauw. Na het opladen blijft het blauwe lampje branden. Het licht zal zichzelf uiteindelijk uitschakelen na een bepaalde tijd met volledig opgeladen status.

5. Afstandsbediening: de afstandsbediening kan worden gebruikt voor relevante bewerkingen wanneer de machine in de standby-modus gaat;
6. App-bediening: deze functie kan alleen worden gebruikt nadat de machine is uitgerust met een netwerk. Raadpleeg de handleiding van het distributienetwerk en de firmware-upgrade voor de distributiemethode.

Herinnering: als het vermogen te laag is, kan de reinigingsfunctie niet worden gestart. Op dit moment gaat de robot naar de oplaadmodus en gaat hij op zoek naar het oplaadstation. U kunt er ook voor kiezen om de machine handmatig op te laden.

Oplaadstation met behulp van methode:

Zoals weergegeven in de onderstaande afbeelding, sluit u het oplaadstation aan op de adapter en plaatst u deze tegen de muur (merk op dat als het indicatielampje brandt en de installatie is voltooid)

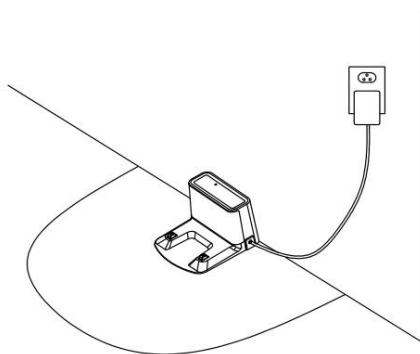
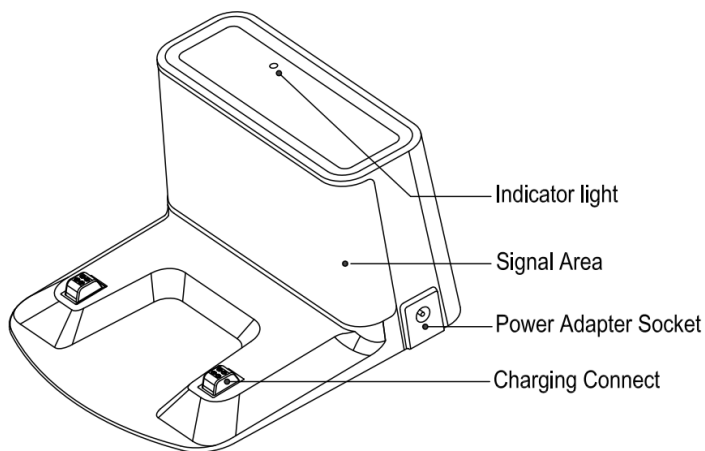

Herinnering: obstakels binnen 1,5 m rond het oplaadstation zullen het normale opladen van de machine beïnvloeden.



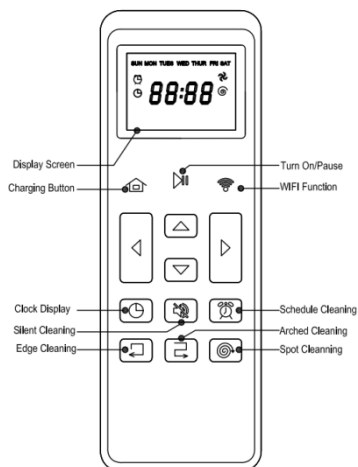

Afstandsbediening met behulp van methode:

1. Installeer de batterij op de afstandsbediening om de machine te bedienen, zoals weergegeven in de onderstaande afbeelding. (de belangrijkste functies worden weergegeven in de onderstaande afbeelding:)









2. Tijdsinstelling en geplande reiniging:

2.1. Tijdsinstelling van de afstandsbediening

Lang ingedrukt houden  ga naar de tijdsinstellingsmodus na 3 seconden, The number on the display starts flashing, en druk vervolgens op   , The number on the display starts flashing, en druk vervolgens op  na het instellen om te voltooien.

2.2. Tijdsinstelling van de afstandsbediening en geplande reiniging

Long druk op  aangewezen reinigingsmodus na 3 seconden, Het nummer op het display begint te knipperen, en tik vervolgens op   

om  chtingstoetsen te wisselen, Stel de tijd voor €  raak in, Tik to bevestigen en afsluiten, en het display toont geeft aan dat de installatie succesvol is.

Voorbeeld van een afspraak: 08:00-08:30-09:00, als 30 minuten voor een unit.

Watertank Methode gebruiken:

1. Gids voor waterinjectie:

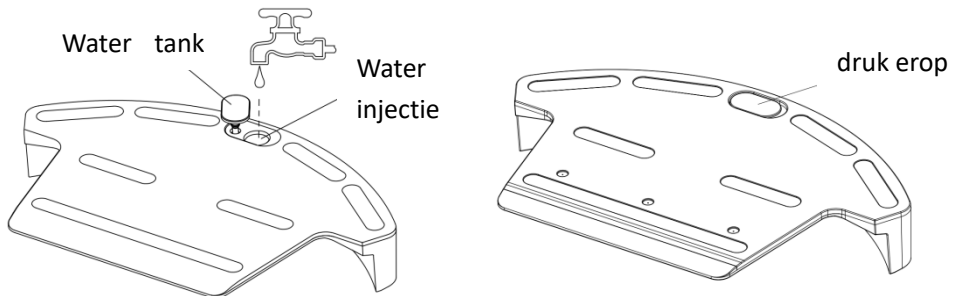

Zoals weergegeven in de bovenstaande afbeelding, opent u het waterinjectiemondstuk, vult u het waterreservoir met water en bedekt u het deksel van de waterlijm.

2. Montage dweil en montage watertank

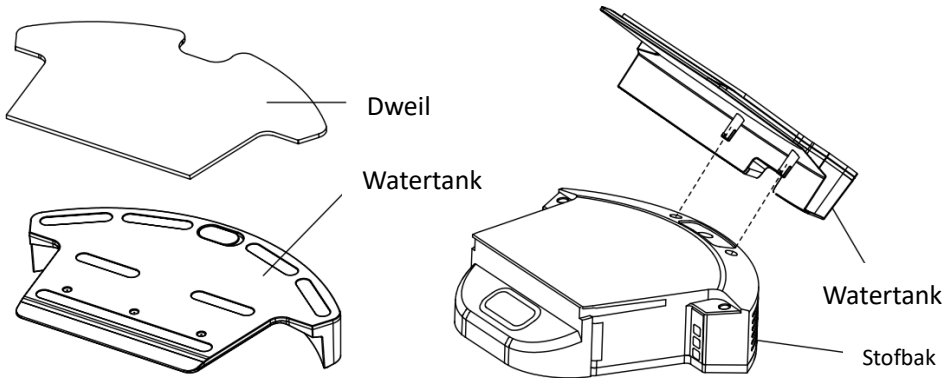

*** Mop montage:**

Zoals weergegeven in de bovenstaande afbeelding, plak je een dweil op de achterkant van het waterreservoir gevuld met water en strijk je het glad (het klittenband wordt automatisch bevestigd)

*** Watertank montage:**

Zoals weergegeven in de bovenstaande afbeelding, lijnt u de kolom van het waterreservoir uit met het gat van de stofbak en drukt u deze plat.

Distribution network and firmware upgrade

Scan de QR-code van de romp om de app te downloaden. Configureer het netwerk volgens de volgende methoden nadat het downloaden is voltooid. Nadat het apparaat is verbonden met het netwerk, kan het de app gebruiken om de functies opschonen en afspraken opschonen in te schakelen. Door de app te gebruiken, kan deze de firmware van de apparatuur direct opvragen en bijwerken. Zorg er tijdens de update voor dat de apparatuur volledig is opgeladen of dat het vermogen niet minder is

dan: 50%. Zie de richtlijnen in de app voor de update



stappen.

1、 De netwerkverbindingmethode is als volgt::

1.1 Zorg ervoor dat de Bluetooth-functie van de mobiele telefoon is ingeschakeld. Open de TUYA-app en dubbelklik op de machinetoets , en de rode en blauwe lampjes van de machine knipperen afwisselend met gesproken prompt. Voer de distributienetwerkmodus in, en " nieuw apparaat ontdekken " wordt weergegeven in de app voor de mobiele telefoon. Volgens de prompt van de app om het distributienetwerk te voltooien.

1.2. Zorg ervoor dat de Bluetooth-functie van de mobiele telefoon is ingeschakeld. Open de TUYA-app en dubbelklik op de afstandsbedieningstoets , en de rode en blauwe lampjes van de machine knipperen afwisselend met gesproken prompt. Ga naar de distributienetwerkmodus, and " nieuw apparaat ontdekken " wordt weergegeven in de app voor de mobiele telefoon. Volgens de prompt van de app om het distributienetwerk te voltooien.

2、 App-gebruik

Nadat het distributienetwerk is voltooid I, Het is in staat om de mobiele app te gebruiken om de veegmachine op afstand te bedienen.

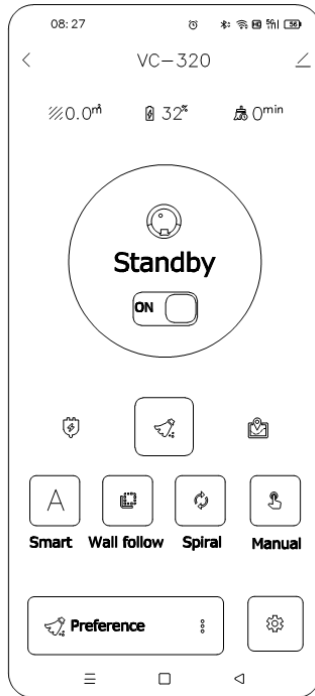

Dagelijks onderhoud

1. Schone vuilnisbak

1. Houd de knop ingedrukt terwijl u de stofbak verwijdert. Kantel de stofbak naar beneden in de richting van de vuilnisbak, druk op de vergrendeling, de voorklep gaat automatisch open en giet de vuilnisbak in de vuilnisbak.

2. Dit product is ontworpen met een

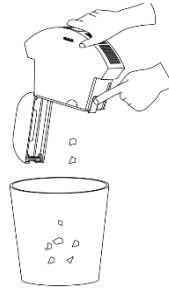
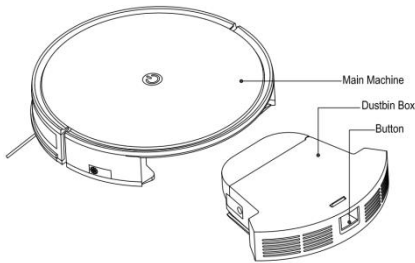

filterzeefverwijderingsapparaat. Na langdurig gebruik kunt u de filterzeef verwijderen voor reiniging om de reinigingsefficiëntie te verhogen.

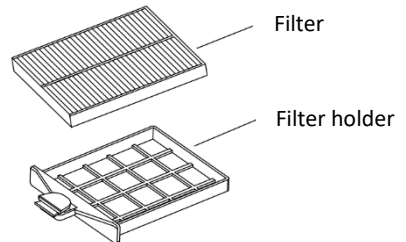
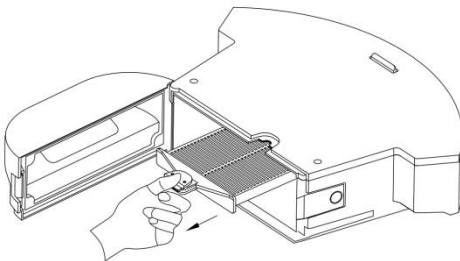

1. Onderhoud zijborstel

Trek de zijborstel naar buiten, veeg hem af met een schone doek en plaats hem terug.

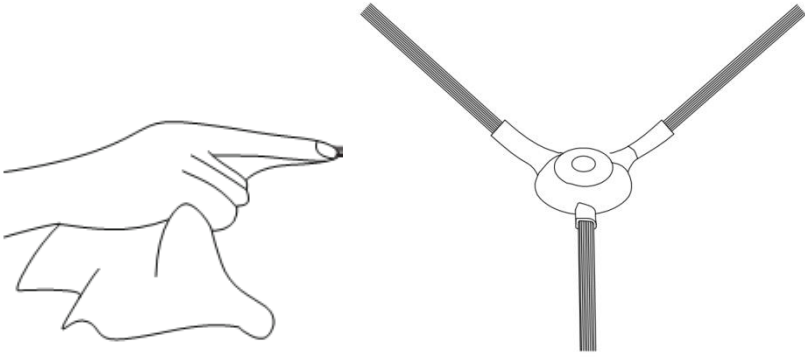

1. Sensoroppervlak reinigen

1. Het wordt aanbevolen om het oppervlak van elke sensor voorzichtig af te vegen met een schone en zachte flanel om ervoor te zorgen dat de machine normaal wordt gebruikt.

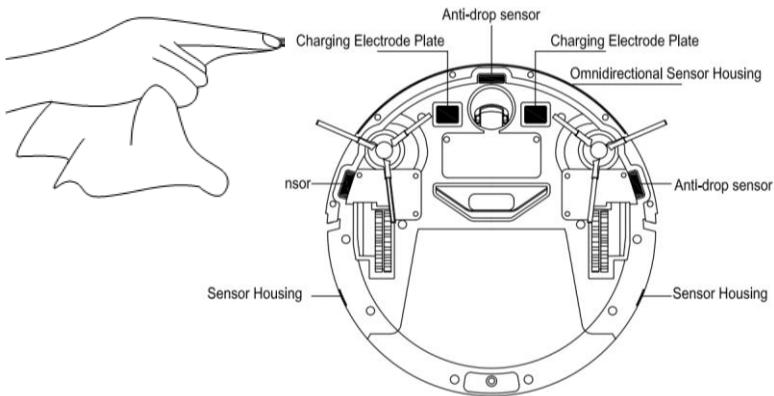

2. Oplaadstation :

Het wordt aanbevolen om het oppervlak van de sensorlens en het

oplaadpunt voorzichtig af te veegen met een schone en zachte flanel om ervoor te zorgen dat de machine normaal wordt gebruikt.

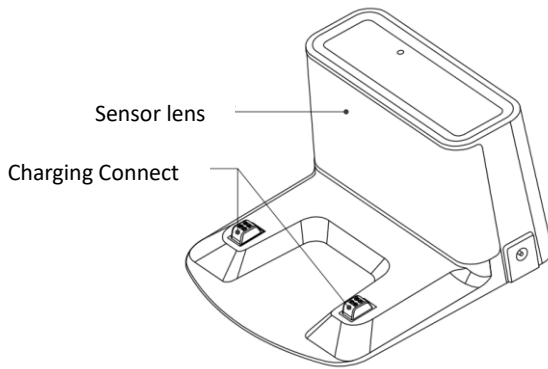

1. Onderhoud van de batterij

De vloerveegrobot heeft een ingebouwde krachtige oplaadbare lithium-ionbatterij. Om de batterijprestaties te behouden, moet u de oplaadstatus elke dag behouden. Als het lange tijd niet wordt gebruikt, schakel het dan uit en berg het op, en laad het minstens één keer per maand op om schade aan de batterij door overmatige ontlading te voorkomen.

Basis parameters:

productnaam	Robotstofzuiger	
product Model	VC320	
Product grootte	∅ 320*73mm	
Nominale spanning	14.8V	
Nominaal vermogen:	30W	
Vuilnisbak capaciteit	600mL	
Standaard implementeren	GB4706.1-2005 GB4706.7-2014	GB17625.1-2012 GB4343.1-2018

Troubleshooting

Foutmelding	Oplossing
Veeg de afgrondsensoren schoon en verplaats deze naar een nieuwe positie om te starten	Veeg de sensor van de host schoon en probeer het opnieuw (zie de handleiding voor de sensorlocatie) of verplaats de host naar een nieuwe locatie en start opnieuw
Er wordt een sterk magnetisch veld gedetecteerd. Ga naar een nieuwe positie en probeer het opnieuw	Verplaats de host naar een nieuwe locatie en probeer het opnieuw
Controleer en verwijder de vreemde zaken van de botsingssensoren!	Probeer a.u.b. op de impactbalk te drukken, vreemde zaken te verwijderen en opnieuw op te starten
De temperatuur van de gastheer is abnormaal. Wacht tot de temperatuur weer	De temperatuur van de gastheer is te hoog of te laag. Wacht tot de temperatuur weer normaal is voordat u het gebruikt!

normaal is.	
Opladen is abnormaal. Maak het oplaadcontactgebied schoon!	Controleer of de originele voedingsadapter is gebruikt en of het oplaadstation in een horizontale positie is geplaatst; Schakel de voeding van de host en de oplaadstandaard uit en veeg de metalen contactstukken schoon.

Veelvoorkomende vraag

Vraagmomentje	Oplossing
Mislukt opstarten	Als de batterijcapaciteit onvoldoende is, laad deze dan op met de oplaadbare basis voordat u deze gebruikt. De omgevingstemperatuur is te laag (lager dan 0 °C) te hoog (hoger dan 0 °C)
Mislukt starten met schoonmaken	De batterij is bijna leeg, gebruik het oplaadstation om op te laden voordat u het gebruikt!
Failure of charging on the base Opladen op het basisstation mislukt	Er zijn te veel obstakels in de buurt van het oplaadstation. Plaats het oplaadstation in een groot gebied. De gastheer is te ver verwijderd van de oplaadstoel. Plaats de host in de buurt van de oplaadstoel en probeer het opnieuw.
Abnormaal gedrag	Opnieuw opstarten na afsluiten
Abnormaal geluid tijdens het schoonmaken	Vreemde voorwerpen kunnen rond de zijborstel of de linker- en rechterwielen worden gewikkeld. Stop de machine en maak hem schoon!
Verminderde reinigingscapaciteit / as vallen	De stofbak is vol, reinig de stofbak; HEPA-onderdeel zit vast, maak het schoon;
Mislukt verbinding WIFI	Het wifi-sigitaal is niet zwak. Zorg ervoor dat de host zich in het dekkingsgebied van een goed wifi-sigitaal bevindt.

Niet doorgaan met reinigen na opladen	Controleer of de machine niet in de modus Niet storen staat. In deze modus wordt het handmatig opladen niet voortgezet, of de host wordt niet voortgezet wanneer deze weer in de oplaadstoel wordt geplaatst.
Terug naar laadstation na puntige reiniging of verplaatsing	De machine zal de kaart regenereren na een puntige reiniging of een verplaatsing over een lange afstand. Dit kan ertoe leiden dat het opladen van de houder mislukt. Plaats de host terug in de oplaadstoel om handmatig op te laden.
Opladen mislukt	Zorg ervoor dat er voldoende ruimte rond het oplaadstation is en dat het elektrodeoppervlak van het oplaadstation vrij is van stof en beschutting
Mislukte geplande reiniging	Controleer of de apparatuur is aangesloten op het netwerk. Als de apparatuur niet is aangesloten op het netwerk, kan deze niet worden gesynchroniseerd. Maak de taak regelmatig schoon.
De machine is altijd offline	Zorg ervoor dat het distributienetwerk van de apparatuur succesvol is en altijd binnen het bereik van wifi is
De telefoon kan niet koppelen met het apparaat	Zorg ervoor dat de oplaadstoel en de host zich binnen het bereik van wifi bevinden en dat het model goed is. Reset WIFI volgens de instructies van de handleiding voor het koppelen

Aandacht

- Dit product wordt alleen gebruikt voor het reinigen van vloeren in een huishoudelijke omgeving en mag niet buitenshuis worden gebruikt (zoals open balkon), niet-vloer (zoals bank), commerciële of industriële omgeving;
 - Niet gebruiken in de omgeving zonder beschermende uitrusting in de hangende omgeving (zoals duplex vloer, open balkon, home top);
 - Niet gebruiken in de bovenstaande omgeving 40 °C, onderstaand 0 °C of met vloeibare en stroperige stoffen op de grond;
 - Organiseer vóór gebruik alle soorten draden op de grond thuis om te voorkomen dat ze slepen wanneer de machine draait;
 - Gelieve de breekbare artikelen en diversen weg te bergen (zoals bloemenflessen, plastic zakken, enz.) op de grond geplaatst om schade aan waardevolle spullen thuis veroorzaakt door de obstructie of lichte botsing van de machine tijdens het gebruik te voorkomen;;
 - Sta geen mensen toe (including children) met een fysieke, mentale of perceptuele handicap om dit product te gebruiken of te bedienen;
 - Laat kinderen de machine niet als speelgoed gebruiken. Houd toezicht op kinderen en huisdieren om ze zo ver mogelijk uit de buurt te houden wanneer de machine werkt;
 - Plaats geen voorwerpen (inclusief kinderen en huisdieren) op de stilstaande of draaiende machine;
 - Gebruik het niet om brandende voorwerpen schoon te maken (zoals sigarettenpeuken);
 - Gebruik het niet om lange wollen tapijten schoon te maken (sommige donkere tapijten worden mogelijk niet normal schoongemaakt);
 - Laat de machine geen harde of scherpe voorwerpen absorberen (zoals decoratieafval, glas en spijkers);
 - Please schoon en onderhoud de machine en het oplaadstation in de

staat van uitgeschakeld of uitgeschakeld;

- Mors geen vloeistof in het product (de stofbak kan na het schoonmaken worden drooggeveegd en teruggeplaatst);
- Mors geen vloeistof in het product (de stofbox kan na het schoonmaken worden drooggeveegd en teruggeplaatst);
- Gebruik het product in overeenstemming met de handleiding of handleiding. Als enig verlies of letsel veroorzaakt door onjuist gebruik, is de gebruiker verantwoordelijk voor alle gevolgen die daaruit voortvloeien.
- Gebruik geen andere batterij, voedingsadapter of oplaadbare basis;
- Gebruik geen niet-oplaadbare batterijen;
- De batterij of het oplaadstation niet demonteren, repareren of terugplaatsen zonder toestemming; ;
- Plaats de oplaadstoel niet in de buurt van de warmtebron (zoals radiator, enz.);
- Gooi de oude batterij niet weg. Het wordt aanbevolen om het te overhandigen aan een professionele organisatie voor verwijdering;
- Als het product moet worden vervoerd, zorg er dan voor dat de host is uitgeschakeld en het wordt aanbevolen om de verpakking te gebruiken voor het verpakken;
- Als het lange tijd niet wordt gebruikt, schakel dan de host uit nadat deze volledig is opgeladen en plaats hem op een koele en droge plaats en laad hem minstens één keer per maand op om schade aan de batterij te voorkomen;
- Voor het verwijderen van de accu is het juiste gereedschap nodig. Verwijder eerst de schroeven van het batterijdeksel, open vervolgens het batterijdeksel, koppel de batterijaansluitklem los en verwijder de batterij uit de batterijbox;
- Bij het verwijderen van de accu moet de machine uitgeschakeld zijn.

Garantie kaart

Gebruikers informatie : _____

Gebruikersnaam : _____

Adres : _____

Telefoonnummer: _____

Product Model: _____

Aankoopdatum : _____

Factuurnummer: _____

Gekochte winkel : _____

Onderhoudsrecord: _____

Datum : _____

Fout inhoud: _____

Inhoud verwerken: _____

Naam reparateur: _____

Naam onderhoud Plaats: _____