

AG210

Operation Manual



ENG: 1-5

NL: 6-10



AG STORE

CE FC RoHS  

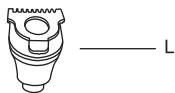
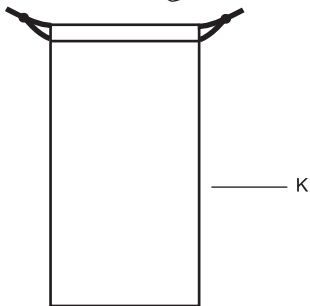
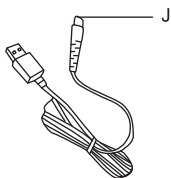
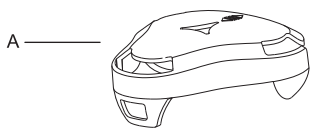

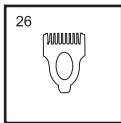
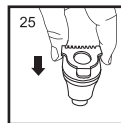
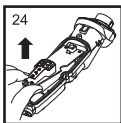
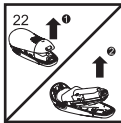
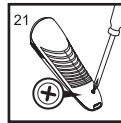
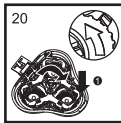
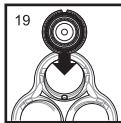
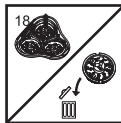
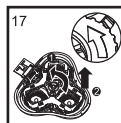
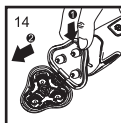
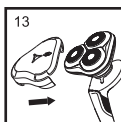
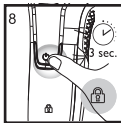
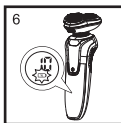
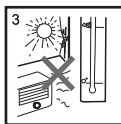
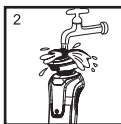

INSTRUCTION MANUAL

Thanks for purchasing the AG210 electric shaver.

Please read this booklet carefully before using the shaver.

GENERAL DESCRIPTION (FIG. 1)

- | | |
|------------------------------------|--------------------------------|
| A. Protection cap for shaving unit | G. Cleaning reminder |
| B. Click-on shaving unit | H. Socket for small plug |
| C. On/off button | I. Cleaning brush |
| D. Battery charge percentage | J. USB line |
| E. Charge symbol | K. Pouch |
| F. Travel lock symbol | L. Clip-in trimmer accessories |

CHARGING

Shaver should be charged under the circumstance of temperature between 5°C -35°C

Please don't charge it in the sun or beside a warmer .(Fig. 3)

The suitable voltage for the appliance charger is 100V-240V— 50Hz/60Hz

Do not charge the appliance for more than 10 hours.

Charging takes approx 2 hours.

When the appliance is fully charged, it has an operating time of 2 hours.

AC CHARGING

1. Please make sure that the power is off before charging.
- 2 Connect the USB interfaces of shaver and charge by data line, then plug into mains to recharge.(fig.4) It is recommended to use 5V charging equipment to charge this product.

USB CHARGING

1. Please make sure that the power is off before charging
2. Connect the USB charging line to the USB interface and the computer USB interface to charge.(fig.5) After charging, Please take good care of the Adapter for spare use. Once the power cord is damaged. It must be replaced from the manufacturer or after-service center.

Optimizing the lifetime of the rechargeable batteries.

Do not charge the shaver until it is completely empty. Then fully charge it before you want to use it.

THE DISPLAY: SYMBOLS

- When the appliance is charging, the battery charge percentage and the battery symbol goes on to indicate that the appliance is charging.(Fig. 4)
- The remaining battery capacity is indicated by the battery charge percentage shown on the display.

- When the battery is fully charged, the battery charge percentage lights indicated shown 100.
- When the battery is almost empty, The battery symbol starts to flash.(Fig. 6)

CLEANING REMINDER

Cleaning the shaver unit

Turn off the shaver when start cleaning.

Regular cleaning guarantees optimal shaving performance.

CLEANING FOR THE SHAVING UNIT:

1. Press the release button to open the inner blade when wash the hair chamber and the inner blade .(Fig. 14)

2. When you need to clean the shaver after using. please wash shaving heads and the hair chamber with hot water(40-60°C). (Fig. 15)

Avoid damaging the shaving heads. please do not dry the shaving heads with the towel or tissue. Do not clean the shaver when it is charging.

You can clean them while washing the shaver heads and hair chamber by using the brush. Clean the shaving heads with cleaning brush after using

5 Press the release button to open the shaving unit when clean the blade.

You can also clean the shaving heads with a degreasing liquid (e.g. Alcohol) when needed. if you do. lubricate the shaving heads with a drop of sewing machine oil after cleaning. This prevents wear of the shaving heads.(Fig. 16)

REPLACE SHAVING HEAD

When should you replace your shaving head? This depends on the intensity of use.

Replace the shaving head at most every two years for optimal shaving performance.

Do you notice that the blades are getting dull? Then it is useful to replace it before you damage your skin. This shaving head can be reordered. Please visit our website:

www.agstore.nl or contact us at customerservice@agstore.nl.

REPLACEMENT SHAVER:

1. Pull the shaving head straight off the appliance

2. Press the release button and open the shaving head.(Fig. 14)

3. Remove the three shaving heads/blades from the shaving head holder and throw them away. (Fig. 17 18).

4. Place 3 new shaving heads in the holder. Secure the shaving heads to the appliance by tightening the knob. (Fig. 19 20)

Note: Make sure that the notches on both sides of the shaving heads fit exactly on the projections in the shaving head holder.

DISPOSING OF THE BATTERY

The battery used in this shaver contains material that will pollute the environment. If you need to dispose the shaver. Please dismantle the battery and turn it to the government designated collection places.

Before dismantling the battery you must be sure that turn off the power of appliance without remaining electricity. If there is remaining electricity, turn on the shaver until the motor stops.

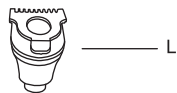
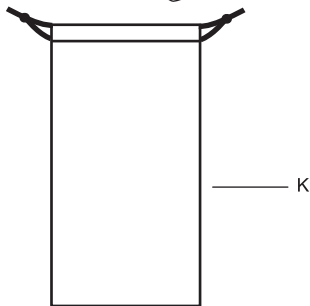
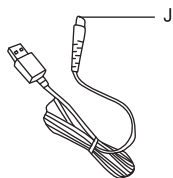
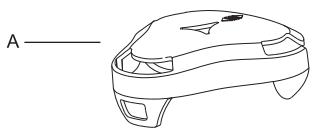



GEBRUIKSAANWIJZING

Bedankt voor de aanschaf van de AG210. Lees de gebruiksaanwijzing aandachtig door voordat u het scheerapparaat gebruikt.

ALGEMENE BESCHRIJVING (FIG. 1):

- | | |
|------------------------------------|--------------------------|
| A: Beschermkap voor scheerapparaat | G. Reinigingsherinnering |
| B. Openklikbare scheerkop | H. Aansluiting oplader |
| C. Aan/uit-knop | I. Reinigingsborsteltje |
| D. Laadpercentage batterij | J. USB-oplader |
| E. Oplaadsymbool | K. Opbergzakje |
| F. Reisslotsymbool | L. Scheerkop variant |

OPLADEN

Het scheerapparaat moet worden opgeladen bij een temperatuur tussen 5°C en 35°C. Laad het niet op in de zon of naast een verwarmder. (Fig. 3)

Het geschikte voltage voor de oplader van het apparaat is 100V-240V–50Hz/60Hz

Laad het apparaat niet langer dan 10 uur op.

Opladen duurt ongeveer 2 uur.

Wanneer het apparaat volledig is opgeladen, heeft het een gebruiksduur van 2 uur.

NETSTROOM-OPLADEN

1. Zorg ervoor dat de stroom is uitgeschakeld voordat u gaat opladen.
2. Sluit de USB-kabel van het scheerapparaat aan en laad op via een usb-stekker in het stopcontact.(fig.4) Het wordt aanbevolen om 5V oplaadapparatuur te gebruiken om dit product op te laden

USB-OPLADEN

1. Zorg ervoor dat de stroom is uitgeschakeld voordat u gaat opladen
 - 2 Sluit de USB-oplaadkabel aan op de USB-interface en de USB-interface van de computer om op te laden. (fig.5) Zorg na het opladen goed voor de adapter voor reservegebruik.
- Zodra het netsnoer beschadigd is moet deze vervangen worden door de fabrikant of een gecertificeerd reparatiecentrum.
- De levensduur van de oplaadbare batterijen kunnen als volgt geoptimaliseerd worden:
- Laad het scheerapparaat pas op wanneer deze helemaal leeg is. Laad deze vervolgens volledig op voordat u deze wilt gebruiken.

DISPLAY: UITLEG SYMBOLEN

Batterij:

- Wanneer het apparaat wordt opgeladen, gaan het laadpercentage van de batterij en het batterijsymbool branden om aan te geven dat het apparaat wordt opgeladen. (fig. 4)

- De resterende batterijcapaciteit wordt aangegeven door het batterijladingspercentage dat op het display wordt weergegeven.
- Wanneer de batterij volledig is opgeladen, geven de batterijladingspercentage-lampjes het getal 100 weer.
- Als de batterij bijna leeg is, begint het batterijsymbool te knippen. (Fig. 6)

REINIGINGSHERRINNERING:

Voor een optimaal scheerresultaat raden we je aan om het scheerapparaat na elk gebruik schoon te maken. Wanneer het reinigingsherinneringssymbool continu wit brandt wordt u eraan herinnerd om het scheerapparaat schoon te maken (fig. 7)

REISSLOT:

Je kunt het scheerapparaat vergrendelen als je op reis gaat. De reisvergrendeling voorkomt dat het scheerapparaat per ongeluk wordt ingeschakeld.

De reisvergrendeling activeren: Druk 3 seconden op de aan/uit-knop om de reisvergrendelingsmodus in te schakelen. Terwijl u de reisvergrendeling activeert, licht het reisvergrendelingssymbool op het scherm op. (Fig. 8)

Reisvergrendeling deactiveren: Druk 3 seconden op de aan/uitknop, het reisvergrendelingssymbool dooft. (fig. 8) Het scheerapparaat is nu weer klaar voor gebruik.

Let op: U kunt de reisvergrendeling ook deactiveren door het apparaat aan te sluiten op het lichtnet.

SCHEREN

Scheren kan draadloos en tijdens het opladen. Echter wordt het afgeraden om het scheerapparaat te gebruiken wanneer deze wordt opgeladen. Dit verslechtert de batterijprestaties van het apparaat. Mocht u toch willen scheren terwijl het apparaat wordt opgeladen, zorg dan voor een netspanning van 100V-240V-50/60Hz. (fig. 9)

- Druk op de aan/uitknop om het scheerapparaat in te schakelen. Beweeg het scheerapparaat snel heen en weer tegen de groeirichting van de baard in. (Fig. 10 11 12) Het scheren is het gemakkelijkst als het gezicht droog is. Dus scheer voor of enige tijd na het wassen van het gezicht. Het duurt even voordat je huid gewend is aan het scheerapparaat.
- Druk op de aan/uitknop om het scheerapparaat uit te schakelen. En dek af met de beschermhoes om schade te voorkomen. (Fig. 13)
- Gebruik het apparaat niet als het scheerhoofd beschadigd is. Omdat dit uw huid kan beschadigen.

TRIMMEN

U kunt scheerkop vervangen met de meegeleverde trimhoofd. Trek de scheerkop eraf en plaats de trimhoofd op het apparaat. De trimhoofd wordt geleverd inclusief 3 opzetstukken: 3mm, 5mm en 7mm. Zo kunt u kiezen voor de perfecte look.

REINIGING

Schakel het scheerapparaat uit wanneer u begint met schoonmaken. Regelmatig schoonmaken garandeert optimale scheerprestaties.

REINIGING SCHEERAPPARAAT:

1. Druk op de ontgrendelingsknop om de scheerkop te openen (Fig. 14)
2. Was de scheermesjes met warm water (40-60°C). (Afb.15)

Voorkom beschadiging van de scheerkop:

- Droog de scheerhoofden niet af met een handdoek of tissue. Laat het drogen.
- Maak het scheerapparaat niet schoon tijdens het opladen.
- Reinig de scheerkop met behulp van het reinigingsborsteltje.
- Maak na elke scheerbeurt de scheerkop schoon.
- U kunt de scheerhoofden indien nodig ook reinigen met een ontvettende vloeistof (bijvoorbeeld alcohol). Smeer de scheerkop na het reinigen in met een druppeltje naai- en scheermachine olie. Dit voorkomt slijtage van de scheerkop.(fig. 16)

SCHEERKOP VERVANGEN

Wanneer moet u uw scheerkop vervangen? Dit hangt af van de gebruiksintensiviteit. Vervang de scheerkop maximaal om de twee jaar voor optimale scheerprestaties. Merk u dat de mesjes bot worden? Dan is het handig om deze te vervangen voordat u uw huid beschadigd. Deze scheerkop kan nabesteld worden. Bezoek hiervoor onze website: www.agstore.nl of contacteer ons via customerservice@agstore.nl .

Vervanging scheerapparaat:

1. Trek de scheerkop recht van het apparaat
2. Druk op de ontgrendelknop en open de scheerkop.(fig. 14)
3. Haal de drie scheerhoofden/mesjes uit de scheerhoofdhouder en gooi ze weg. (Afb. 17 18).
4. Plaats 3 nieuwe scheerhoofden in de houder. Zet de scheerhoofden op het apparaat vast door de knop vast te draaien. (Afb. 19 20)

Opmerking: Zorg ervoor dat de inkepingen aan beide zijden van de scheerhoofden precies op de uitsteeksels in de scheerhoofdhouder passen.

DE BATTERIJ WEGGOOIEN

De batterij die in dit scheerapparaat wordt gebruikt bevat materiaal dat het milieu vervuult. Als u het scheerapparaat moet weggooien, demonteer dan de batterij en lever deze in bij de door de overheid aangewezen inzamelpunten.

Voordat u de batterij uit elkaar haalt, moet u er zeker van zijn dat u de stroom van het apparaat uitschakelt. Als er nog elektriciteit is, zet dan het scheerapparaat aan totdat de motor stopt.



© AG Store
Bovendijk 203
3045PD, Rotterdam
The Netherlands
www.agstore.nl
customerservice@agstore.nl

Designed in The Netherlands
Made in China