

## GEbruiksaanwijzing



**Alecto**® FR-175  
FR175BW

## INTRODUCTIE

De Alecto FR-175 is een PMR-446 Portfoon. Met deze portfoon is het mogelijk om gratis onderling te communiceren als wel te communiceren met andere (Alecto) portfoons zolang deze voldoen aan de PMR-446 standaard. Hierbij verklaar ik, Commaxx, dat het type radioapparatuur Alecto FR-175 conform is met Richtlijn 2014/53/EU. De volledige tekst van de EU-conformiteitsverklaring kan worden geraadpleegd op het volgende internetadres: <http://DOC.hesdo.com/FR-175-DOC.pdf>

## DISPLAYFUNCTIES

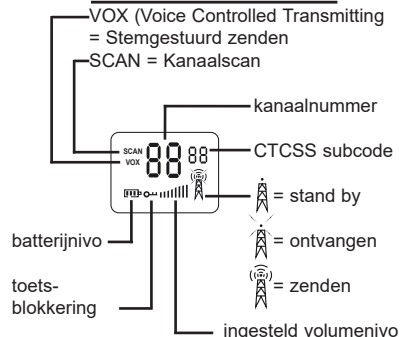

## FUNCTIES

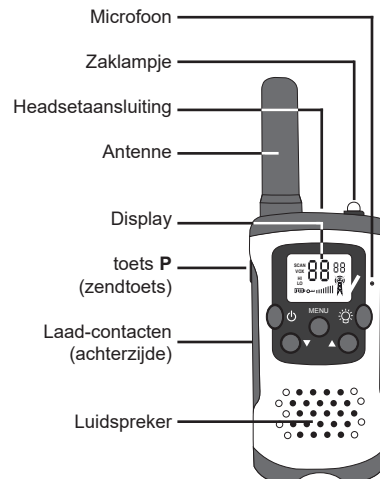

## INSTALLATIE

### VOEDING:

De FR-175 wordt gevoed door middel van het meegeleverde oplaadbare NiMH batterijpakket, formaat 3x AAA, spanning 3,6V of door middel van 3 AAA penlite batterijen (excl.). In het geval u losse oplaadbare batterijen plaatst, dient u deze in een aparte oplader te laden. Het laadstation dat bij de FR-175 is geleverd, is alleen geschikt om de meegeleverde batterijpakketten op te laden.

1. Verwijder eerst de riemclip door het borglijpje naar achteren te drukken en de riemclip naar boven uit de portfoon te drukken.
2. Open nu het batterijcompartiment door het lipje aan de onderzijde van de batterijdeksel naar boven te duwen, de batterijdeksel kan nu worden weggenomen.
3. Plaats het batterijpakket (de oplaadcontacten moeten zichtbaar blijven en de pijl met "UP" moet naar de bovenkant van de portfoon wijzen).

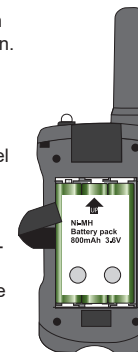

4. Sluit het batterijcompartiment, druk dit goed aan, en schuif de riemclip terug op de portfoon.

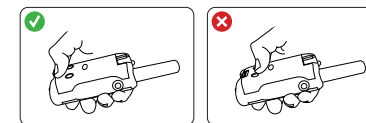

**!** Aan het batterijpakket zit een bandje om het pakket eenvoudig uit te nemen. Let op dat dit bandje, bij het terugplaatsen van de achterwand, niet een van de oplaadcontacten achter op het batterijpakket afdekt. Controleer dit door de portfoon in de oplader te plaatsen, het oplaadlampje moet nu oplichten. Zie ook hieronder.

### OPLADEN:

Plug het dunne laagspanningsstekkerkje aan de zijkant in het oplaadstation en doe de adapter in een 230V 50Hz stopcontact. Zet de portfoons in het oplaadstation om de batterijen op te laden. De lampjes op de oplader lichten op als indicatie dat de batterijpakketten geladen worden. Deze lampjes blijven opgelicht, ook als de batterijpakketten opgeladen zijn. Doordat de laadstroom elektronisch begrensd is, bestaat er geen gevaar voor overladen. Tijdens het opladen kunt u de portfoons ingeschakeld laten.

### KANAALSCAN:

Met de scanfunctie worden achtereenvolgens alle kanalen afgeluisterd.

1. houd toets **▲** 2 seconden ingedrukt, het scannen wordt gestart
2. druk kort op toets **▲** of **▼** om het scannen te continueren indien op een kanaal alleen ruis ontvangen wordt
3. druk op toets **P** of op toets **MENU** om het scannen te beëindigen

### TOETSENBOARDSLOT:

Bij een geactiveerd toetsenbordslot zijn de toetsen **▲**, **▼** en **MENU** geblokkeerd.

1. houd toets **MENU** ingedrukt totdat na ongeveer 2 seconden 'o' in het display verschijnt
2. nogmaals toets **MENU** 2 seconden ingedrukt houden om deze toetsen weer vrij te geven

## EXTRA FUNCTIES

### VOX FUNCTIE:

Bij een ingeschakelde VOX functie (VOX = Voice Activated Transmission), gaat de FR-175 zenden zodra u in de microfoon spreekt.

### In/uitschakelen VOX-functie:

1. druk 3x op toets **MENU**, links in het display licht het woordje "VOX" op
  2. gebruik de toetsen **▲** of **▼** om de inschakelgevoeligheid in te stellen ('OF' is uit, '1' is het gevoeligst)
  3. druk op toets **P** ter bevestiging
- Bij voorkeur deze functie gebruiken in combinatie met headsets. Let op dat het ruim een seconde kan duren nadat u bent gaan spreken, voordat de portfoon de zender inschakelt.

### KANAAL BELUISTEREN: (monitoring)

Bij deze functie schakelt u de ruisonderdrukking uit waardoor ook zwakke zenders op dat kanaal beluisterd kunnen worden.

### In/uitschakelen MONITOR-functie:

1. houd 2 seconden toets **▼** ingedrukt, de ruisonderdrukking wordt uitgeschakeld en u kunt het kanaal beluisteren
2. toets **▼** loslaten om de ruisonderdrukking weer in te schakelen

## GEbruiken

**!** Let op: voor een verbinding tussen 2 portfoons, moeten beide portfoons op hetzelfde kanaal zijn ingesteld, met dezelfde subcode. Zie verderop in deze handleiding hoe het kanaal en de subcodes ingesteld moeten worden.

### IN/UITSCHAKELEN:

Toets **⏻** 2 seconden ingedrukt houden om de portfoon in- of uit te schakelen.

### VOLUMEREGELING:

Herhaaldelijk kort op toets **▲** of **▼** drukken om het volume in te stellen. Onder in het display wordt het ingesteld volumenivo getoond.

### ZENDEN:

Toets **P** indrukken om te zenden. Deze toets ingedrukt houden tijdens het praten. Spreek met een normaal stemvolume en ongeveer 3 tot 5 cm van de microfoon van de portfoon.

### ONTVANGEN:

Toets **P** loslaten om te ontvangen.

### OPROEPTOON:

Toets **P** kort indrukken om een oproeptoon uit te zenden. Deze oproeptoon is instelbaar, zie 'Wijzigen oproeptoon' verderop in deze handleiding.

### ACHTERGROND VERLICHTING:

Bij elke druk op een functietoets (behalve op de zaklamp-toets) zal de achtergrondverlichting van het display oplichten. Deze verlichting zal automatisch, 10 seconden nadat voor het laatst een toets werd ingedrukt, doven

### ZAKLAMP:

Met toets **☼** schakelt u de ingebouwde zaklamp in. Dit lampje licht op zolang u deze toets ingedrukt houdt.

Voor deze functie hoeft de portfoon niet ingeschakeld te zijn.

Let op: kijk niet direct in het schijnend lampje en schijn ook niemand anders in de ogen. Het licht kan fel zijn en kan het zicht beschadigen.

### NORMALE BATTERIJEN:

Bij het plaatsen van normale of oplaadbare losse batterijen, de tekening in het batterijcompartiment aanhouden.

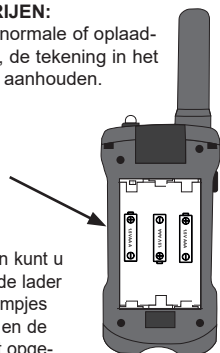
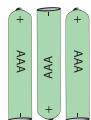

Met normale batterijen kunt u de portfoons wel in de lader plaatsen. De laden-lampjes lichten echter niet op en de batterijen worden niet opgeladen.

Als het oplaadbare batterijen zijn, dan moeten die in een externe lader opgeladen worden.

### HEADSET:

Aan de bovenkant van de FR-175, zit de aansluiting voor een headset met een 2.5mm plug. Wij adviseren hier het gebruik van een Alecto FRH-10 headset.

## INSTELLINGEN

### WIJZIGEN ZEND/ONTVANG KANAAL:

1. druk 1x op toets **MENU**, de kanaalaanduiding gaat knipperen
2. druk op toets **▲** of **▼** om het gewenste kanaal te selecteren
3. druk op toets **P** ter bevestiging

### WIJZIGEN SUBKANAAL (CTCSS):

1. druk 2x op toets **MENU**, de subkanaal aanduiding gaat knipperen
  2. gebruik de toetsen **▲** of **▼** om het gewenste subkanaal (1-38) in te stellen of schakel deze functie uit door OF in te stellen
  3. druk op toets **P** ter bevestiging
- Let op dat de portofoon van uw gesprekspartner hetzelfde subkanaal moet hebben ingesteld.

### Uitleg subkanaal. (CTCSS code):

Continuous Tone Controlled Squelch System is een tooncode die wordt meegestuurd bij het zenden. Deze tooncode is niet hoorbaar. Alleen als de tooncode van de zendende portofoon overeenkomt met de tooncode van de ontvangende portofoon, dan zal de ontvangende portofoon het signaal weergeven. Hierdoor voorkomt u dat u gestoord wordt door andere PMR-446 portofoons die op hetzelfde kanaal communiceren.

### MILIEU:

-  Wordt de portofoon afgedankt, lever deze dan in bij uw leverancier. Zij zorgen voor een milieuvriendelijke verwerking.
- Uitgewerkte batterijen kunt u inleveren bij de leverancier van deze portofoons of u kunt ze inleveren bij uw plaatselijk depot voor klein chemisch afval.
- Gooi lege batterijen of uitgewerkte accu's nooit bij uw huishoudelijk afval.

## TECHNISCHE SPECIFICATIES

Werkfrequentie:	446.00625 MHz tot 446.09375 MHz
Uitgangsvermogen	<27 dBm
Voeding portofoon:	oplaadbaar NiMH batterij pakket, spanning 3.6V, 800mAh of meer of 3x 1,2V batterij, formaat AAA
Voeding oplader:	7.5V / DC / 500mA via adapter
Oplaadduur NiMH batterij pakket:	12-15 uur
Gebruiksduur:	ca. 24 uur (10% zenden) (20% ontvangen) (70% standby)

### WIJZIGEN OPROEPTOON:

- Er kan een keuze gemaakt worden uit 10 verschillende oproeptonen en 'toon-uit':
1. druk 4x op toets **MENU**, 'CA' knippert in het display
  2. gebruik de toetsen **▲** of **▼** om de gewenste oproeptoon in te stellen ('oF' = toon uit'), ter controle klinkt deze toon uit de luidspreker
  3. druk op toets **P** ter bevestiging

### TOETSTOONTJES AAN/UIT:

- Toetstoonpjes zijn de toontjes die klinken zodra u een toets indrukt. Als volgt kunt u deze toontjes in- of uitschakelen:
1. druk 5x op toets **MENU**, 'to' knippert in het display met daarachter 'on' of 'oF'
  2. gebruik de toetsen **▲** of **▼** om de toetstoon in te schakelen ('on') of uit te schakelen ('oF').
  3. druk op toets **P** ter bevestiging

Aansluiting headset: 2.5mm stereo  
Bereik: tot 7Km  
Gewicht portofoon: 105gr. (incl. accu)  
Afmetingen: 91(128) x 49 x 35mm

Information Power Adapter:  
Manufacturers name and address : Shenzhen Jiakeyuan Industry Co., LTD., Building B2 Fenghuanggang Third Industrial Zone, Xixiang Bao'an District, Zhenzhen, China.  
Model Identifier : JKY088 0750500EU  
Input voltage : 100-240VAC  
Input AC frequency : 50/60 Hz  
Output voltage : 7.5V DC  
Output current : 0.5 A  
Output Power : 3.75 W  
Average active efficiency : 76.2 %  
Efficiency at low 10% load : -  
No load Power consumption : 0.07 W

### ROGER-BEEP:

Indien deze functie is ingeschakeld, klinkt er bij de ontvangende post een signaal-toon zodra u stopt met zenden. Nu weet de ontvanger dat hij terug kan gaan spreken.

### in- / uitschakelen Roger-beep:

1. druk 6x op toets **MENU**, 'ro' knippert in het display met daarachter 'on' of 'oF'
2. gebruik de toetsen **▲** of **▼** om de Roger-Beep toon in te schakelen ('on') of uit te schakelen ('oF')
3. druk op toets **P** ter bevestiging

## GEBRUIKERSTIPS

### ALGEMEEN:

De FR-175 is een zend/ontvanger die werkt met radiogolven in de 446 MHz band. De signaal overdracht kan gestoord worden door externe invloeden zoals bijvoorbeeld van andere portofoons, zenders, draadloze telefoons, e.d. Wordt uw portofoon gestoord of veroorzaakt uw portofoon storing, dan biedt het omschakelen van het kanaal vaak een oplossing.

Het gebruik van deze portofoon is toegestaan in alle landen van de EU. Als u de FR-175 wilt meenemen naar landen buiten de EU, informeer dan eerst naar de plaatselijke beperkingen van

## STORINGSTABEL

Doet niets:  
- batterijen leeg, deze opladen of vervangen

Slechte of geen ontvangst:  
- batterijen zwak of leeg, deze opladen  
- kanaalinstelling of subkanaal staat fout ingesteld (de zender en de ontvanger dienen beide op hetzelfde kanaal te zijn ingesteld, met hetzelfde subkanaal)  
- de afstand tussen de zender en de ontvanger is te groot, verklein de afstand

Ruis en andere bijgeluiden:  
- andere zender aanwezig, wissel van kanaal  
- storing door andere apparaten, schakel de andere apparaten uit (indien mogelijk)

Hoge fluittoon:  
- de zender staat te dicht bij de ontvanger of het volume van de ontvanger staat te hard, verhoog de afstand of verlaag het volume

In het geval de storing hiermee niet is verholpen, neem dan de batterijen uit de handset en plaats deze na enkele minuten terug. In het geval de storing nu nog niet is verholpen, neem dan contact op met de Alecto servicedienst op [www.alecto.nl](http://www.alecto.nl)

het gebruik van PMR446 apparatuur aldaar.

Let op dat het signaal van de FR-175 ook door andere portofoons of ontvangers dan de uwe gehoord kan worden.

Het is niet toegestaan op wat voor wijze dan ook wijzigingen aan de elektronica of aan de antenne van de FR-175 aan te brengen. Service mag alleen geschieden door daarvoor vakbekwame monteurs.

Tijdens een onweersbui de FR-175 nooit buiten gebruiken.

### VOEDING:

Het batterijsymbool in het display geeft de lading aan van de geplaatste batterijen.

 batterijen vol

 batterijen 1/3 vol, svp nu opladen of vervangen

 dit symbool knippert en elke 3 seconden klinkt een dubbele beeptoon: de batterij is bijna leeg en de portofoon zal binnen enkele minuten uitschakelen

De meegeleverde batterijpakketten alleen opladen door de portofoons in de meegeleverde oplader te plaatsen.

## GARANTIEBEWIJS

Op de Alecto FR-175 heeft u een garantie van 24 MAANDEN na aankoopdatum. Wij garanderen gedurende die periode de kosteloze herstelling van defecten ontstaan door materiaal- en constructiefouten. Een en ander ter uiteindelijke beoordeling van de importeur.

### HOE TE HANDELEN:

Bemerkt u een defect, raadpleeg dan eerst deze gebruiksaanwijzing. Geef deze hieromtrent geen uitsluitel, raadpleeg dan de leverancier van deze telefoon of de serviceafdeling van Alecto.

### DE GARANTIE VERVALT:

Bij ondeskundig gebruik, foutieve aansluiting, lekkende en/of verkeerd geplaatste batterijen, gebruik van niet originele onderdelen of toebehoren, verwaarlozing en bij defecten ontstaan door vocht, vuur, overstroming, blikseminslag en natuurrampen. Bij onbevoegde wijzigingen en/of reparaties door derden. Bij onjuist transport van het apparaat zonder geschikte verpakking en indien het apparaat niet vergezeld is van dit garantiebewijs en de aankoopbon. Batterijen en de antenne vallen niet onder de garantie. Iedere verdere aansprakelijkheid, met name voor eventuele gevolgschade, is uitgesloten.

Losse oplaadbare batterijen dienen in een aparte lader opgeladen te worden. Niet oplaadbare batterijen dienen vervangen te worden.

### RADIOVERBINDING:

Het bereik van de FR-175 is tot 7Km. Dit bereik is afhankelijk van lokale omstandigheden zoals hoge gebouwen, hoogspannings- en bovenleidingen. Een optimaal bereik wordt gehaald indien de portofoon een vrij zicht heeft naar de ontvanger.

### CTCSS:

Een handset die geen CTCSS code heeft ingesteld kan het signaal van alle handsets ontvangen die op hetzelfde kanaal uitzenden. Terugpraten kan alleen indien u dezelfde CTCSS code heeft ingesteld als de andere handset.

### ONDERHOUD:

- Reinig de FR-175 alleen met een vochtige doek.
- Plaats de portofoon nooit in direct zonlicht en niet in een vochtige omgeving.
- Vermijd het indringen van water en/of zand in de FR-175.
- Indien een storing optreedt, controleer dan eerst de werking van de FR-175 op een andere locatie.

Naam:  
Adres:  
Postcode:  
Plaats:  
Tel:

Bewaar hier uw kassa of aankoopbon.



## MODE D'EMPLOI



**Alecto**® FR-175  
FR175BW

## INTRODUCTION

L'Alecto FR-175 est un talkie-walkie PMR-446. Ce walkie-talkie permet de communiquer gratuitement avec une autre personne ainsi qu'avec des personnes qui possèdent un talkie-walkie de la marque Alecto, si leur appareil est conforme à l'émetteur PMR-446.

Le soussigné, Commaxx, déclare que l'équipement radioélectrique du type Alecto FR-175 est conforme à la directive 2014/53/UE. Le texte complet de la déclaration UE de conformité est disponible à l'adresse internet suivante : <http://DOC.hesdo.com/FR-175-DOC.pdf>

## FONCTIONS D'AFFICHAGE

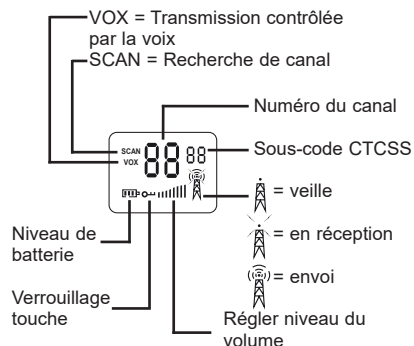

## FONCTIONS

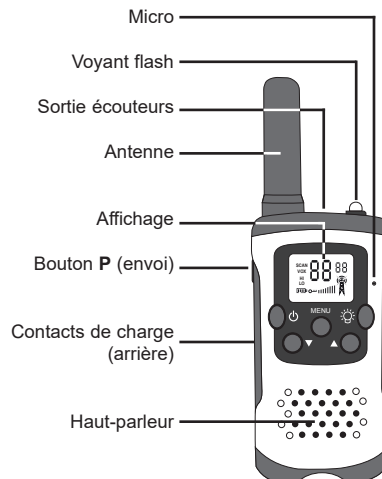

## INSTALLATION

### ALIMENTATION :

Le FR-175 est alimenté par le pack batteries rechargeable NiMH fourni, de taille 3x AAA, de tension 3.6V ou via 3x piles AAA (non incluses.). Si vous choisissez d'insérer des piles individuelles rechargeables, vous devez les charger avec un chargeur distinct. La station de rechargement fournie avec le FR-175 convient uniquement pour les packs batteries inclus.

- Commencez par retirer le clip de ceinture en appuyant sur le clip de retenue, puis appuyez sur le clip de ceinture pour le sortir du talkie-walkie.
- Ouvrez maintenant le compartiment de la batterie en appuyant sur la languette située au bas du couvercle de la batterie. Le couvercle de la batterie peut ensuite être retiré.
- Insérez la batterie (les contacts de charge doivent rester visibles et la flèche "UP" doit pointer vers le haut du talkie-walkie.



- Fermez le compartiment à piles, assurez-vous qu'il est correctement fermé et faites glisser le clip de ceinture sur le talkie-walkie.

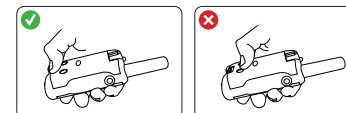

La batterie est fournie avec une petite sangle pour pouvoir la retirer facilement. Assurez-vous que cette sangle, lors du remplacement du capot arrière, ne recouvre pas l'un des contacts de charge à l'arrière de la batterie. Confirmez ceci en plaçant le talkie-walkie dans le chargeur, le voyant de charge doit alors s'allumer. Voir aussi ci-dessous.

### RECHARGEMENT :

Insérez la fiche à basse tension mince sur le côté de la station de charge et branchez l'adaptateur sur une prise murale 230V 50Hz. Placez les talkies-walkies dans la station de charge pour recharger les batteries. Les indicateurs sur le chargeur s'allumeront pour indiquer que les batteries sont en cours de rechargement. Ces indicateurs restent allumés, même lorsque les batteries sont complètement chargées. Il n'y a pas de risque de surcharge car le courant de charge est limité électroniquement. Vous pouvez laisser les talkies-walkies activés pendant leur chargement.

### PILES NORMALES :

Insérez des piles normales ou rechargeables selon le schéma à l'intérieur du compartiment à piles.

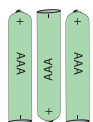

Lors de l'utilisation de piles normales, vous pouvez encore placer les talkies-walkies sur le chargeur. Cependant, les indicateurs de charge ne s'allumeront pas et les piles ne seront pas rechargées.

Lors de l'utilisation de piles rechargeables, vous devez les recharger dans un chargeur externe.

### ECOUTEURS :

Sur le dessus du FR-175 vous trouverez le connecteur pour des écouteurs avec une prise 2.5mm. Nous vous conseillons d'utiliser des écouteurs (casque) Alecto FRH-10.

## UTILISATION

Attention : pour une connexion entre 2 talkies-walkies, les deux doivent être réglés sur le même canal avec le même sous-code. Voyez plus loin dans ce manuel comment régler le canal et les sous-codes.

### POUR METTRE EN MARCHÉ/ARRÊT :

Appuyez et restez appuyé sur le bouton **P** pendant 2 secondes pour mettre en marche ou arrêter les talkies-walkies.

### CONTRÔLE DU VOLUME :

Appuyez répétitivement et brièvement sur le bouton **▲** ou **▼** pour régler le volume. Le niveau de volume défini est indiqué dans la partie inférieure de l'affichage.

### POUR ÉMETTRE :

Appuyez sur le bouton **P** pour émettre. Gardez enfoncé ce bouton et environ 3 à 5 cm du micro des talkies-walkies.

### POUR RECEVOIR :

Relâchez le bouton **P** pour recevoir.

### TONALITÉ D'ALERTE D'APPEL :

Appuyez sur le bouton **P** brièvement pour transmettre une tonalité d'alerte d'appel. Cette tonalité d'alerte d'appel est réglable, voyez 'Pour changer la tonalité d'alerte d'appel' plus loin dans ce manuel.

### RÉTRO-ÉCLAIRAGE :

À chaque fois que vous appuyez sur un bouton de fonction (excepté le bouton d'éclairage flash) le rétro-éclairage de l'affichage s'allumera. Cet éclairage se coupera automatiquement 10 secondes après avoir appuyé sur le dernier bouton

### ÉCLAIRAGE FLASH (CLIGNOTANT) :

Utilisez le bouton **☼** pour allumer le voyant flash intégré. Ce voyant reste éclairé tant que vous appuyez sur ce bouton. Les talkies-walkies n'ont pas besoin d'être allumés pour utiliser cette fonction. Attention : Ne visez pas directement la lumière ni dans les yeux de quelqu'un. Le voyant peut être lumineux et peut endommager votre vue.

## FONCTIONS ADDITIONNELLES

### FONCTION VOIX :

Lorsque la fonction VOX (voix) est activée (VOX = Transmission active par la voix), le FR-175 commence à émettre dès que vous parlez dans le micro.

### Pour mettre en marche/arrêt la fonction Voix :

- appuyez 3x sur le bouton **MENU**, le mot "VOX" s'éclairera dans la partie gauche de l'affichage
- utilisez les boutons **▲** ou **▼** pour régler la sensibilité du déclenchement ('OF' est éteint, '1' est la plus petite sensibilité, '3' la plus forte)
- Appuyez sur le bouton **P** pour confirmer De préférence, utilisez cette fonction en combinaison avec les écouteurs. Gardez à l'esprit que cela peut prendre plus d'une seconde après que vous ayez commencé à parler avant que les talkies-walkies active l'émetteur.

### SURVEILLANCE (MONITEUR) DE CANAL :

(en écoute)  
Utilisez cette fonction pour désactiver la réduction de bruit, vous permettant également d'entendre des émetteurs faibles sur le canal courant.

### Pour mettre en marche/arrêt la fonction MONITEUR :

- appuyez et restez appuyé sur le bouton **▼** pendant 2 secondes pour désactiver la réduction de bruit et pour surveiller le canal
- relâchez le bouton **▼** pour remettre la réduction de bruit

### RECHERCHE (SCAN) DE CANAL :

Utilisez la fonction scan pour écouter sur tous les canaux l'un après l'autre.

- Appuyez et restez appuyé sur le bouton **▲** pendant 2 secondes pour commencer la recherche
- appuyez brièvement sur le bouton **▲** ou **▼** pour continuer la recherche si vous ne recevez pas des bruits sur un certain canal
- Appuyez sur le bouton **P** ou **MENU** pour terminer la recherche

### VERROUILLAGE DES TOUCHES :

Lorsque le verrouillage des touches est activé, les boutons **▲**, **▼** et **MENU** sont bloqués.

- appuyez et restez appuyé sur le bouton **MENU** jusqu'à ce que **OK** apparaisse à l'affichage après approx. 2 secondes
- Appuyez et restez appuyé sur le bouton **MENU** de nouveau pendant 2 secondes pour relâcher ces boutons de nouveau



## PARAMÉTRAGES

### POUR CHANGER LE CANAL D'ENVOI/RÉCEPTION :

- appuyez 1x sur le bouton **MENU** et l'indication de canal commence à clignoter
- appuyez sur le bouton **▲** ou **▼** pour sélectionner le canal souhaité
- appuyez sur le bouton **P** pour confirmer

### POUR CHANGER LE SOUS-CANAL (CTCSS) :

- appuyez 2x sur le bouton **MENU** et l'indication de sous-canal commence à clignoter
  - utilisez le bouton **▲** ou **▼** pour régler le sous-canal souhaité (1-38) ou désactivez cette fonction en sélectionnant OF
  - appuyez sur le bouton **P** pour confirmer
- Gardez à l'esprit que les talkies-walkies à la fin de la réception doivent être réglés sur le même sous-canal.

Explication du sous-canal. (code CTCSS) :  
Continuous Tone Controlled Squelch System (système de filtrage par tonalité continue) est un code de tonalité qui s'inclut lors de la transmission. Ce code de tonalité n'est pas audible. Uniquement lorsque le code de tonalité du talkie-walkie transmettant correspond au code de tonalité du talkie-walkie recevant reproduire le

signal. Cela vous empêche d'être perturbé par d'autres talkies-walkies PMR-446 en transmission sur le même canal.

### POUR CHANGER LA TONALITÉ D'ALERTE D'APPEL :

- Vous pouvez choisir parmi 10 tonalités d'alerte d'appel différentes et 'tone-off' (tonalité coupée) :
- appuyez 4x sur le bouton **MENU** et 'CA' commence à clignoter à l'affichage
  - utilisez le bouton **▲** ou **▼** pour régler la tonalité d'alerte d'appel souhaitée ('oF' = tonalité éteinte 'oF'), la tonalité sélectionnée sonnera via le haut-parleur afin que vous vérifiez
  - appuyez sur le bouton **P** pour confirmer

### TONALITÉS DE TOUCHE MARCHE/ARRÊT :

Les tonalités de touche sont les tonalités qui sonnent lorsque vous appuyez sur un bouton. Vous pouvez choisir d'activer ou de désactiver ces tonalités comme il suit :

- appuyez 5x sur le bouton **MENU** et 'to' commence à clignoter à l'affichage, suivi de 'on' ou 'oF'
- utilisez le bouton **▲** ou **▼** pour activer les tonalités de touche ('on') ou pour les désactiver ('oF').
- Appuyez sur le bouton **P** pour confirmer

### BIP ROGER :

Si cette fonction est activée, une tonalité de signal sonnera à la fin de la réception dès que vous arrêtez de transmettre. La personne en réception sait à présent quand elle peut répondre.

### Pour mettre en marche/arrêt le Bip Roger :

- appuyez 6x sur le bouton **MENU** et 'ro' commence à clignoter à l'affichage, suivi de 'on' ou 'oF'
- utilisez le bouton **▲** ou **▼** pour activer la tonalité de Bip Roger ('on') ou pour la désactiver ('oF')
- appuyez sur le bouton **P** pour confirmer

## CONSEILS À L'ATTENTION DE L'UTILISATEUR

### GÉNÉRALITÉS :

Le FR-175 est émetteur-récepteur radio sur la bande 446 MHz band. Il se peut qu'il y ait des interférences de transfert de signal. Ces interférences peuvent émaner d'autres talkies-walkies, de transmetteurs, de téléphones portables, etc. Si votre talkie-walkie cause des interférences ou en reçoit, ce problème se résout si vous changez de canal.

L'usage de ce talkie-walkie est autorisé dans les pays de l'Union européenne. Si vous souhaitez utiliser votre appareil dans un pays hors de l'Union européenne, vous devez vous renseigner sur la réglementation en vigueur dans le pays avant d'utiliser votre appareil PMR446.

Le signal de votre FR-175 peut aussi être entendu par d'autres talkies-walkies ou d'autres récepteurs. Il n'est pas permis de modifier les composants électroniques ou de changer l'antenne du FR-175. La maintenance de l'appareil ne doit être confiée qu'à un électricien qualifié.

Ne jamais utiliser le FR-175 à l'extérieur en cas d'orage.

### ALIMENTATION :

Le symbole de batterie sur l'affichage indique la charge des batteries insérées.

 batteries pleine

 batteries 1/3 pleine, veuillez recharger ou remplacer

 ce symbole clignote et toutes les 3 secondes un double bip retentit : la pile est faible et le talkie-walkie s'éteint en quelques minutes

Rechargez uniquement les batteries fournies en plaçant les talkies-walkies sur le chargeur fourni.

Des piles rechargeables individuelles doivent être rechargées en utilisant un chargeur séparé. Les piles non rechargeables doivent être remplacées.

### CONNEXION RADIO :

Le FR-175 peut émettre et recevoir dans un rayon de 7km. Ce rayon peut être réduit selon les conditions dans lesquelles l'appareil est utilisé : présence de hauts bâtiments, de tours à haute tension ou de câbles suspendus. Le rayon optimal est obtenu lorsqu'il n'y a aucun obstacle dans ce rayon d'émission et de réception.

### CTCSS :

Une unité sur laquelle aucun code CTCSS n'est défini peut recevoir le signal de toutes les unités transmettant sur le même canal. Répondre est possible uniquement lorsque vous réglez sur le même code CTCSS comme l'autre combiné.

### MAINTENANCE :

- Nettoyer le FR-175 avec un chiffon humide.
- Ne jamais exposer le talkie-walkie à la lumière directe du soleil ou dans un endroit humide.
- Veiller à ce qu'aucune trace d'eau ou de sable ne pénètre le FR-175.

- En cas de panne, vérifiez d'abord si le FR-175 peut être utilisé dans un endroit différent.

### ENVIRONNEMENT :

-  Si vous remplacez votre réveil, vous devez retourner l'ancien à votre fournisseur qui s'occupera du recyclage de votre appareil.
- Les piles vides peuvent être retournées auprès du fournisseur de ces talkies-walkies ou vous pouvez les apporter dans votre dépôt local pour petits déchets chimiques.
- Ne pas traiter les batteries usagées ou les accumulateurs comme des déchets ménagers.

## CARACTÉRISTIQUES TECHNIQUES

Fréquence de fonctionnement :

446.00625 MHz à  
446.09375 MHz

Puissance en sortie : <27dBm

Alimentation des talkie-walkie :

pack piles rechargeables  
NiMH, tension 3.6V,  
800mAh ou supérieur ou  
3x 1.2V piles, de taille AAA

Alimentation du chargeur :

7.5V / DC / 500mA  
via adaptateur

Durée de rechargement du pack batterie NiMH :

12-15 heures

Durée d'utilisation : approx. 24 heures

(10% en transmission)  
(20% en réception)  
(70% en veille)

Connecteur écouteurs (casque) :

2.5mm stéréo

Portée : jusqu'à 7Km

Poids des talkie-walkie :

105g (incl. pack batterie)  
91(128) x 49 x 35mm

Information Power Adapter:

Manufacturers name and address : Shenzhen Jiakeyuan Industry Co., LTD., Building B2 Fenghuanggang Third Industrial Zone, Xixiang Bao'an District, Zhenzhen, China.

Model Identifier : JKY088 0750500EU

Input voltage : 100-240VAC

Input AC frequency : 50/60 Hz

Output voltage : 7.5V DC

Output current : 0.5 A

Output Power : 3.75 W

Average active efficiency : 76.2 %

Efficiency at low 10% load : -

No load Power consumption : 0.07 W

## RÉSOLUTION DE PROBLÈMES

Rien ne fonctionne :

-la batterie est déchargée, la recharger ou remplacer

Pas de réception ou mauvaise réception :

-piles vides ou faibles, rechargez-les  
-Paramétrage de canal ou sous-canal incorrect (l'émetteur et le récepteur doivent être réglés sur le même canal, avec le même sous-canal)  
-la distance entre l'émetteur et le récepteur est trop grande, réduire la distance

Bruit ou interférences :

-un autre émetteur est présent, changez de canal  
-interférence avec d'autres appareils, éteindre les autres appareils (si possible)

Sifflement :

-le transmetteur est trop près d'un récepteur ou le volume du récepteur est trop fort, éloigner l'appareil ou baisser le volume.

Si le problème n'est pas résolu, éteindre les combinés, attendre quelques minutes puis rallumer.

Si le problème persiste, contacter le service client Aleco : [www.aleco.nl](http://www.aleco.nl)

## GARANTIE

Votre réveil Aleco FR-175 jouit d'une garantie de 24 mois à compter du jour d'achat. Pendant cette période, nous effectuons les réparations ou remédions aux défauts de fabrication. Cela est soumis à l'approbation de l'importateur.

### COMMENT PROCÉDER :

Si vous constatez un défaut, veuillez d'abord vous référer au guide de l'utilisateur. si le manuel ne fournit pas de réponse, contactez votre fournisseur ou le service client Aleco.

### LA GARANTIE EST ANNULÉE DANS LES CAS SUIVANTS :

En cas de mauvaise utilisation, de mauvaises connexions, de fuite et/ou d'une mauvaise installation des piles, en cas l'utilisation de pièces n'étant pas d'origine, en cas de négligence et en cas de défauts causés par l'humidité, un incendie, une inondation, la foudre et toute catastrophe naturelle. La garantie est également annulée en cas de réparation et/ou de réparations effectuées par un personnel non qualifié. La garantie s'annule si l'appareil est transporté de manière inadéquate. Pour jouir de la garantie, l'utilisateur doit avoir la carte de garantie et la preuve d'achat. La garantie ne couvre pas les

câbles de connexion, les prises et les batteries. Toute autre responsabilité concernant des dommages collatéraux est exclue de la garantie

Nom :

Adresse :

Code Postal :

Ville :

Tél :

Conservez votre reçu ou facture ici



# USER MANUAL



**Alecto®** FR-175  
FR175BW

## INTRODUCTION

The Alecto FR-175 is a PMR-446 walkie-talkie. This walkie-talkie allows you to not only communicate with each other free of charge, but also with other (Alecto) walkie-talkies provided they meet the PMR-446 standard. Hereby, Commax declares that the radio equipment type Alecto FR-175 is in compliance with directive 2014/53/EU. The full text of the EU declaration of conformity is available at the following internet address:  
<http://DOC.hesdo.com/FR-175-DOC.pdf>

## DISPLAY FUNCTIONS

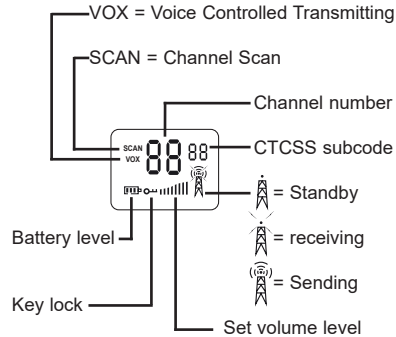

## FUNCTIONS

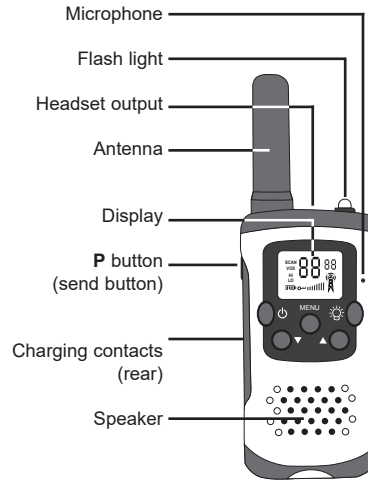

## INSTALLATION

### POWER:

The FR-175 is powered through the included rechargeable NiMH battery pack, size 3x AAA, voltage 3.6V or through the 3x AAA penlite batteries (excl.). If you choose to insert individual rechargeable batteries, you must charge them in a separate charger. The charging station supplied with the FR-175 is only suitable for charging the included battery packs.

1. First remove the belt clip by pressing the retaining clip backwards and then press the belt clip upwards out of the walkie-talkie.
2. Now open the battery compartment by pressing the tab at the bottom of the battery cover upwards, the battery cover can then be removed.
3. Insert the battery pack (the charging contacts must remain visible and the "UP" arrow must point to the top of the walkie-talkie).

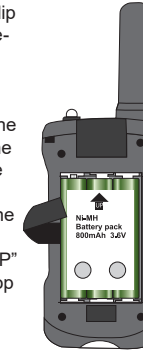

4. Close the battery compartment, make sure it's closed properly and slide the belt clip back onto the walkie-talkie.

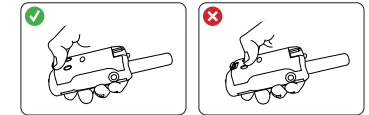

**!** The battery pack is provided with a small strap to easily remove it. Make sure that this strap, when replacing the rear cover, does not cover one of the charging contacts at the rear of the battery pack. Confirm this by placing the walkie-talkie into the charger, the charging indicator must then illuminate. Also see below.

### CHARGING:

Insert the thin low-voltage plug into the side of the charging station and plug the adapter into a 230V 50Hz wall socket. Place the walkie-talkies into the charging station to recharge the batteries. The indicators on the charger will illuminate to indicate that the battery packs are being recharged. These indicators remain lit, also when the battery packs are fully charged. There's no risk of overcharging because the charging current is electronically limited. You may leave the walkie-talkies enabled while charging them.

## USE

**!** Attention: for a connections between 2 walkie-talkies, both walkie-talkies must be set to the same channel, with the same sub-code. See further on in this manual how to set the channel and sub-codes.

**TO SWITCH ON/OFF:**  
Press and hold the **⏻** button for 2 seconds to switch the walkie-talkie on or off.

**VOLUME CONTROL:**  
Repeatedly and briefly press the **▲** or **▼** button to adjust the volume. The set volume level is shown in the lower part of the display.

**TO SEND:**  
Press the **P** button to send. Keep this button depressed while speaking. Talk at a normal voice volume and approximately 3 to 5 cm from the walkie-talkie's microphone.

**TO RECEIVE:**  
Release the **P** button to receive.

### CALL ALERT TONE:

Press the **P** button briefly to transmit a call alert tone. This call alert tone is adjustable, see 'To change the call alert tone' further on in this manual.

### BACKGROUND LIGHTING:

Each time you press a function button (except the flash light button) the background lighting of the display will illuminate. This lighting will automatically switch off 10 seconds after pressing the last button

### FLASH LIGHT:

Use the **☀** button to switch on the built-in flash light. This light remains lit for as long as you keep this button depressed. The walkie-talkie doesn't need to be switched on to use this function. Attention: Don't stare directly into the light when lit and don't shine it in other people's eyes. The light can be bright and may damage your eyesight.

## ADDITIONAL FUNCTIONS

### VOX FUNCTION:

When the VOX function is enabled (VOX = Voice Activated Transmission), the FR-175 starts sending as soon as you speak into the microphone.

To switch the VOX function on/off:

1. press 3x the **MENU** button, the word "VOX" will illuminate in the left part of the display
  2. use the buttons **▲** or **▼** to set the trigger sensitivity ('OF' is off, '1' is the lowest sensitivity, '3' is the highest sensitivity)
  3. press the **P** button to confirm
- Preferably, use this function in combination with headsets. Keep in mind that it can take over a second after you've started talking before the walkie-talkie enables the transmitter.

### CHANNEL MONITORING: (listening)

Use this function to disable the noise reduction, allowing you to also listen to weak transmitters on the current channel.

To switch the MONITOR function on/off:

1. press and hold the **▼** button for 2 seconds to disable the noise reduction and to monitor the channel

2. release the **▼** button to turn the noise reduction on again

### CHANNEL SCAN:

Use the scan function to listen in on all channels one after the other.

1. Press and hold the **▲** button for 2 seconds to start the scan
2. briefly press the **▲** or **▼** button to continue scanning if you're only receiving noise on a certain channel
3. press the **P** or **MENU** button to end the scan

### KEYPAD LOCK:

When the keypad lock is activated, the **▲**, **▼** and **MENU** buttons are blocked.

1. press and hold the **MENU** button until **⏻** appears in the display after approx. 2 seconds
2. press and hold the **MENU** button again for 2 seconds to release these buttons again

### NORMAL BATTERIES:

Insert normal or rechargeable individual batteries according to the drawing inside the battery compartment.

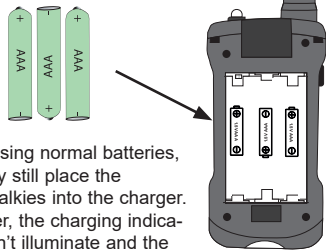

When using normal batteries, you may still place the walkie-talkies into the charger. However, the charging indicators won't illuminate and the batteries will not be recharged.

When using rechargeable batteries, you must recharge them in an external charger.

### HEADSET:

On top of the FR-175 you'll find the connector for a headset with a 2.5mm plug. We advise you to use an Alecto FRH-10 headset for this.

## SETTINGS

### TO CHANGE THE SEND/RECEIVE CHANNEL:

1. press 1x the **MENU** button and the channel indication starts flashing
2. press the **▲** or **▼** button to select the desired channel
3. press the **P** button to confirm

### TO CHANGE THE SUB-CHANNEL (CTCSS):

1. press 2x the **MENU** button and the sub-channel indication starts flashing
  2. use the **▲** or **▼** button to set the desired sub-channel (1-38) or disable this function by selecting OF
  3. press the **P** button to confirm
- Keep in mind that the walkie-talkie at the receiving end must be set to the same sub-channel.

#### Sub-channel explanation. (CTCSS code):

Continuous Tone Controlled Squelch System is a tone code that's included while transmitting. This tone code is not audible. Only when the tone code of the transmitting walkie-talkie matches the tone code of the receiving walkie-talkie, the receiving walkie-talkie will reproduce the signal. This prevents you from being disturbed by other PMR-446 walkie-talkies communicating on the same channel.

### TO CHANGE THE CALL ALERT TONE:

You may choose from 10 different call alert tones and 'tone-off':

1. press 4x the **MENU** button and 'CA' starts flashing in the display
2. use the **▲** or **▼** button to set the desired call alert tone ('oF' = tone 'off'), the selected tone will sound through the speaker for you to check
3. press the **P** button to confirm

### KEY TONES ON/OFF:

Key tones are the tones that sound upon pressing a button. You may switch these tones on or off as follows:

1. press 5x the **MENU** button and 'to' starts flashing in the display, followed by 'on' or 'oF'
2. use the **▲** or **▼** button to enable the key tones ('on') or to disable them ('oF').
3. press the **P** button to confirm

### ROGER BEEP:

If this function is enabled, a signal tone will sound at the receiving end as soon as you stop transmitting. The receiving person now knows when he or she can talk back.

#### To switch the Roger Beep on/off:

1. press 6x the **MENU** button and 'ro' starts flashing in the display, followed by 'on' or 'oF'
2. use the **▲** or **▼** button to enable the Roger Beep tone ('on') or to disable it ('oF')
3. press the **P** button to confirm

## USER TIPS

### GENERAL:

The FR-175 is a transceiver operating with radio waves on the 446 MHz band. The signal transfer could be disturbed by external influences such as other walkie-talkies, transmitters, wireless phones, etc. If your walkie-talkie receives or causes interference, this is usually resolved by switching channel.

Use of this walkie-talkie is authorized in all EU countries. If you'd like to bring your FR-175 to countries outside the EU, refer to the local restrictions on the use of PMR446 equipment of the concerned country.



Keep in mind that the signal of the FR-175 may also be heard by walkie-talkies or receivers other than yours.

It's not allowed to make any changes to the electronics or to the antenna of the FR-175. Service may only be performed by qualified electricians.

Never use the FR-175 outdoors during thunderstorms.

### POWER:

The battery symbol in the display indicates the charge of the inserted batteries.

-  batteries full
-  batteries 1/3 full, please recharge or replace now
-  this symbol flashes and every 3 seconds a double beep sounds: the battery is low and the walkie-talkie will switch off within minutes

Only recharge the supplied battery packs by placing the walkie-talkies into the supplied charger.

Individual rechargeable batteries must be recharged using a separate charger. Non-rechargeable batteries must be replaced.

### RADIO CONNECTION:

The FR-175 has a range of up to 7km. This range depends on local conditions such as tall buildings, high voltage towers and overhead wires. An optimal range is achieved when the walkie-talkie has a free view of the receiver.

### CTCSS:

A handset on which no CTCSS code is set can receive the signal from all handsets transmitting on the same channel. Talking back is possible only when you've set the same CTCSS code as the other handset.

### MAINTENANCE:

- Only clean the FR-175 with a moist cloth.
- Never place the walkie-talkie in direct sunlight or in a humid environment.
- Prevent water and/or sand from penetrating the FR-175.
- In case of a failure, first check whether the FR-175 can be used at a different location.

### ENVIRONMENT:

-  In case the baby video monitor is being replaced, please return it to your supplier; they will guarantee environment-friendly processing.
- Exhausted batteries can be returned to the

supplier of these walkie-talkies or you may bring them to your local depot for small chemical waste.

- Never discard empty batteries or exhausted accumulators as regular household waste.

## TECHNICAL SPECIFICATIONS

Operating frequency:	446.00625 MHz to 446.09375 MHz
Power output:	<27dBm
Walkie-talkie power supply:	rechargeable NiMH battery pack, voltage 3.6V, 800mAh or higher or 3x 1.2V battery, size AAA
Charger power supply:	7.5V / DC / 500mA via adapter
NiMH battery pack recharge duration:	12-15 hours
Usage duration:	approx. 24 hours (10% transmitting) (20% receiving) (70% standby)
Headset connector:	2.5mm stereo
Range:	up to 7Km
Walkie-talkie weight:	105g (incl. battery pack)
Dimensions:	91(128) x 49 x 35mm

### Information Power Adapter:

Manufacturers name and address : Shenzhen Jiakeyuan Industry Co., LTD., Building B2 Fenghuanggang Third Industrial Zone, Xixiang Bao'an District, Zhenzhen, China.

Model Identifier : JKY088 0750500EU

Input voltage : 100-240VAC

Input AC frequency : 50/60 Hz

Output voltage : 7.5V DC

Output current : 0.5 A

Output Power : 3.75 W

Average active efficiency : 76.2 %

Efficiency at low 10% load : -

No load Power consumption : 0.07 W

## TROUBLESHOOTING

### Nothing works:

-the battery pack is empty, please recharge or replace

### Poor or no reception:

-weak or empty batteries, recharge them  
-channel setting or sub-channel set incorrectly (the sender and receiver must be set to the same channel, with the same sub-channel)  
-the distance between the receiver and transmitter is too large, please decrease the distance

### Noise or other additional sounds:

-other sender is present, change the channel  
-interference from other devices, switch the other devices off (if possible)

### High whistle:

-the transmitter is too close to the receiver or the volume of the receiver is set too high, increase the distance or lower the volume

If this doesn't resolve the problem, switch off the handsets, wait several minutes and switch them on again. If the problem still remains, please contact the Alecto customer service: [www.alecto.nl](http://www.alecto.nl)

## WARRANTY

For the Alecto FR-175 you have a warranty of 24 months from the date of purchase. During this period, we guarantee the free repair of defects caused by material and workmanship errors. All this subjected to the final assessment of the importer.

### HOW TO HANDLE:

If you notice any defect, first refer to the user's manual. If the manual provides no definite answer, please contact the supplier of this baby video monitor or contact customer service of Alecto.

### THE WARRANTY BECOMES NULL AND VOID:

In case of improper use, incorrect connections, leaking and/or incorrectly installed batteries, use of unoriginal parts or accessories, negligence and in case of defects caused by moisture, fire, flooding, lightning and natural disasters. In case of unauthorised modifications and/or repairs performed by third parties. In case of incorrect transportation of the device without adequate packaging and when the device is not accompanied by this warranty card and proof of purchase. The warranty does not cover connecting cables, plugs and batteries.

All further liability, especially concerning any consequential damages, is excluded.

Name:

Address:

Postal code:

City:

Tel:

Keep your receipt or purchase invoice here



Service  Help 

 [WWW.ALECTO.NL](http://WWW.ALECTO.NL)  
[SERVICE@ALECTO.NL](mailto:SERVICE@ALECTO.NL)

 **Commaxx B.V.**  
**Wiebachstraat 37**  
**6466 NG, Kerkrade**  
**The Netherlands**



# BEDIENUNGSANLEITUNG



**Alecto**® FR-175  
FR175BW

## EINFÜHRUNG

Das Alecto FR-175 ist ein PMR-446 Walkie-Talkie. Mit diesem Walkie-Talkie können Sie nicht nur kostenlos miteinander, sondern auch mit anderen (Alecto) Walkie-Talkies kommunizieren, vorausgesetzt, dass sie mit der PMR-446 Norm übereinstimmen. Hiermit erklärt Commaxx, dass der Funkanlagentyp Alecto FR-175 der Richtlinie 2014/53/EU entspricht. Der vollständige Text der EU-Konformitätserklärung ist unter der folgenden Internetadresse verfügbar:  
<http://DOC.hesdo.com/FR-175-DOC.pdf>

## DISPLAY-FUNKTIONEN

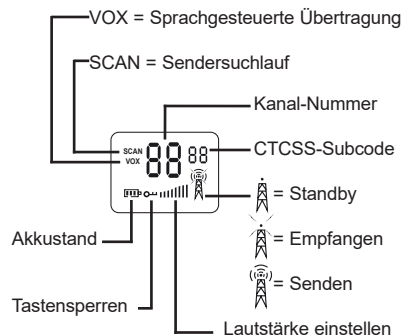

## FUNKTIONEN

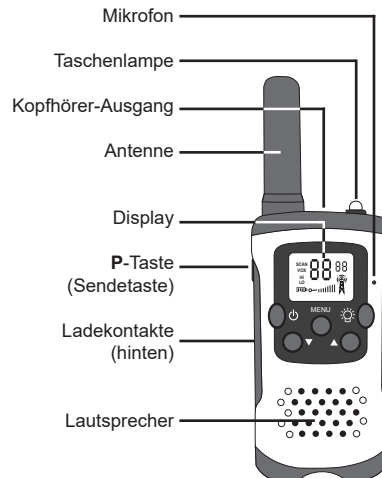

## INSTALLATION

### STROMVERSORGUNG:

Das FR-175 wird durch den integrierten aufladbaren NiMH-Akkupack, Größe 3x AAA, Netzspannung 3,6 V oder über 3x AAA Mignon-

Batterien (exkl.) angetrieben. Wenn Sie lieber einzelne wiederaufladbare Batterien einlegen möchten, müssen Sie sie an einem separaten Ladegerät aufladen. Die im Lieferumfang des FR-175 enthaltene Ladestation ist nur zum Aufladen der mitgelieferten Akkus geeignet.

- Entfernen Sie zunächst den Gürtel-Clip, indem Sie die Halteklammer nach hinten drücken und drücken Sie dann den Gürtel-Clip nach oben aus dem Walkie-Talkie.
- Jetzt öffnen Sie das Batteriefach durch Drücken auf die Lasche auf der Unterseite des Batteriedeckels, dann kann der Batteriedeckel entfernt werden.
- Legen Sie den Akkupack ein (die Ladekontakte müssen sichtbar bleiben und der "AUFWÄRTS" -Pfeil muss auf die Oberseite des Walkie-Talkies zeigen).
- Schließen Sie das Batteriefach, stellen Sie sicher, dass er richtig geschlossen ist und schieben Sie den Gürtel-Clip wieder auf das Walkie-Talkie.

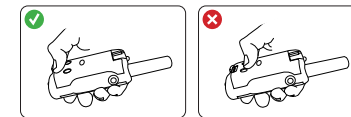

Der Akkupack ist mit einer kleinen Schlaufe ausgestattet, um ihn leichter entfernen zu können. Stellen Sie sicher, dass diese Schlaufe beim Anbringen der hinteren Abdeckung die Ladekontakte auf der Rückseite des Akkupacks nicht bedeckt. Bestätigen Sie dies, indem Sie das Walkie-Talkie auf die Ladestation stellen, die Ladeanzeige muss dann aufleuchten. Siehe unten.

### AUFLADEN:

Stecken Sie den dünnen Niederspannungs-Stecker seitlich in die Ladestation und verbinden Sie das Netzteil mit einer 230V 50Hz Steckdose. Stellen Sie die Walkie-Talkies auf die Ladestation, um die Akkus aufzuladen.

Die Anzeigeleuchten auf dem Ladegerät leuchten auf, um anzuzeigen, dass die Akkus aufgeladen werden. Diese Anzeigen leuchten, auch wenn die Akkupacks vollständig geladen sind. Es besteht keine Gefahr einer Überladung, da der Ladestrom elektronisch abgeregelt ist.

Sie können die Walkie-Talkies aktiviert lassen, während sie aufgeladen werden.

## NORMALE BATTERIEN:

Legen Sie normale oder wiederaufladbare einzelne Batterien entsprechend der Markierung in das Batteriefach ein.

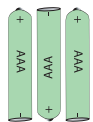

Auch wenn Sie normale Batterien verwenden, können Sie Ihre Walkie-Talkies in die Ladestation stellen. Allerdings werden die Ladeanzeigen nicht aufleuchten und die Batterien werden nicht aufgeladen.

Wenn Sie aufladbare Batterien verwenden, müssen Sie sie mit einem externen Ladegerät aufladen.

## HEADSET:

Oben am FR-175 befindet sich der Anschluss für ein Headset mit einem 2,5 mm Stecker. Wir empfehlen Ihnen, hierfür ein Alecto FRH-10-Headset zu verwenden.

## VERWENDUNG

Achtung: für eine Verbindung zwischen 2 Walkie-Talkies müssen beide Walkie-Talkies auf den gleichen Kanal mit dem gleichen Sub-Code eingestellt sein. Siehe weiter unten in dieser Anleitung, wie der Kanal und Sub-Codes eingestellt werden.

### EIN-/AUSSCHALTEN:

Halten Sie die "P"-Taste für 2 Sekunden gedrückt, um das Walkie-Talkie ein- oder auszuschalten.

### LAUTSTÄRKEREGLER:

Drücken Sie kurz und wiederholt die Taste ▲ oder ▼, um die Lautstärke einzustellen. Der eingestellte Lautstärkepegel wird im unteren Teil des Displays angezeigt.

### SENDEN:

Drücken Sie die P-Taste, um zu senden. Halten Sie diese Taste gedrückt, während Sie sprechen. Sprechen Sie mit normaler Sprachlautstärke und aus ca. 3 bis 5 cm in das Walkie-Talkie-Mikrofon.

### EMPFANGEN:

Lösen Sie die P-Taste, um zu empfangen.

## ANRUF-SIGNALTON:

Drücken Sie kurz die P-Taste, um einen Rufsignalton zu senden. Dieser Rufsignalton ist einstellbar, siehe „Rufsignalton ändern“ weiter hinten in diesem Handbuch.

## HINTERGRUND-BELEUCHTUNG:

Bei jedem Drücken einer Funktionstaste (außer der Taste Taschenlampe) leuchtet die Hintergrundbeleuchtung des Displays. Diese Beleuchtung schaltet sich 10 Sekunden nach dem Drücken der letzten Taste automatisch aus.

## TASCHENLAMPE:

Verwenden Sie die Taste "Taschenlampe" um die integrierte Taschenlampe einzuschalten. Dieses Licht leuchtet so lange, wie Sie diese Taste gedrückt halten. Um diese Funktion zu nutzen, muss das Walkie-Talkie nicht eingeschaltet sein. Achtung: Blicken Sie nicht direkt in das eingeschaltete Licht und richten Sie es nicht auf die Augen anderer Personen. Das Licht kann hell sein und Ihr Augenlicht schädigen.

## ZUSATZFUNKTIONEN

### VOX-FUNKTION:

Wenn die VOX-Funktion aktiviert ist (VOX = Sprachübertragung aktiviert), beginnt das FR-175 zu senden, sobald Sie in das Mikrofon sprechen.

### Die VOX-Funktion ein-/ausschalten:

- Drücken Sie 3x die Taste **MENÜ**, das Wort "VOX" leuchtet im linken Teil des Displays auf.
- Verwenden Sie die Tasten ▲ oder ▼, um die Trigger-Empfindlichkeit einzustellen ('OF' ist aus '1' ist die niedrigste Empfindlichkeit, '3' ist die höchste Empfindlichkeit)
- Drücken Sie die P-Taste zur Bestätigung. Vorzugsweise verwenden Sie diese Funktion in Kombination mit Headsets. Denken Sie daran, dass es mehr als eine Sekunde dauern kann, nachdem Sie gesprochen haben, bis das Walkie-Talkie den Sender aktiviert.

### KANALÜBERWACHUNG: (zuhören)

Verwenden Sie diese Funktion, um die Rauschunterdrückung zu deaktivieren, so dass Sie auch schwache Sender auf dem aktuellen Kanal hören können.

### Die MONITOR-Funktion ein-/ausschalten:

- Halten Sie die Taste ▼ 2 Sekunden lang gedrückt, um die Rauschunterdrückung zu deaktivieren und den Kanal zu überwachen:
- Lösen Sie die ▼-Taste, um die Rauschunterdrückung wieder einzuschalten.

### KANALSUCHE:

Verwenden Sie die Scan-Funktion, um alle Kanäle nacheinander zu hören.

- Halten Sie die ▲-Taste für 2 Sekunden gedrückt, um den Scan zu starten.
- Drücken Sie kurz die Taste ▲ oder ▼, um den Scanvorgang fortzusetzen, wenn Sie nur auf einem bestimmten Kanal Rauschen empfangen.
- Drücken Sie die P- oder MENÜ-Taste, um den Scan zu beenden.

### TASTENSPERRE:

Wenn die Tastensperre aktiviert ist, sind die Tasten ▲, ▼ und MENÜ gesperrt.

- Halten Sie die Taste **MENÜ** gedrückt, bis nach ca. 2 Sekunden im Display angezeigt wird.
- Halten Sie die Taste **MENÜ** für 2 Sekunden gedrückt, um diese Tasten wieder zu lösen.

## EINSTELLUNGEN

### DEN KANAL SENDEN/EMPFANGEN WECHSELN:

1. Drücken Sie 1 x die **MENÜ** -Taste und die Kanal-Anzeige beginnt zu blinken.
2. Drücken Sie die **▲** oder **▼** -Taste, um den gewünschten Kanal auszuwählen.
3. Drücken Sie die **P** -Taste zur Bestätigung.

### ÄNDERN DES SUB-KANALS (CTCSS):

1. Drücken Sie 2 x die **MENÜ** -Taste und die Sub-Kanal-Anzeige beginnt zu blinken.
2. Verwenden Sie die **▲** oder **▼** -Taste, um den gewünschten Sub-Kanal (1-38) einzustellen oder Sie deaktivieren diese Funktion durch die Auswahl von OF.
3. Drücken Sie die **P** -Taste zur Bestätigung. Beachten Sie, dass das Walkie-Talkie auf der Empfängerseite auf denselben Sub-Kanal eingestellt sein muss.

### Beschreibung des Sub-Kanals (CTCSS-Code): Durchgehender Ton Kontrolliertes

Rauschunterdrückungs- System ist ein Toncode, der beim Senden gehört wird. Dieser Toncode ist nicht hörbar. Nur, wenn der Toncode des Sender-Walkie-Talkies mit dem Toncode des Empfänger- Walkie-Talkies übereinstimmt, reproduziert das Empfänger-Walkie-Talkie das Signal.

Dies verhindert, dass Sie von anderen PMR 446 Walkie-Talkies, die auf dem gleichen Kanal kommunizieren, gestört werden.

### ÄNDERN DES RUF-SIGNALTONS:

- Wählen Sie aus 10 verschiedenen Rufsignaltonen und 'Ton-aus' aus:
1. Drücken Sie 4x die **MENÜ**-Taste und 'CA' beginnt am Display zu blinken.
  2. Verwenden Sie die **▲** oder **▼**-Taste, um den gewünschten Rufalarmton einzustellen ('OF' = Ton 'aus'), der ausgewählte Ton ertönt über den Lautsprecher, damit Sie ihn überprüfen können.
  3. Drücken Sie die **P** -Taste zur Bestätigung.

### TASTENTÖNE EIN/AUS:

Tastentöne sind die Töne, die beim Drücken einer Taste ertönen. Sie können diese Töne wie folgt ein- oder ausschalten:

1. Drücken Sie 5x die Taste **MENÜ** und 'bis' beginnt im Display zu blinken, gefolgt von 'ein' oder 'aus'
2. Verwenden Sie die Taste **▲** oder **▼**, um die Tastentöne zu aktivieren ('ein') oder um sie zu deaktivieren ('aus').
3. Drücken Sie die **P** -Taste zur Bestätigung.

### ROGER-PIEPTON:

Wenn diese Funktion aktiviert ist, ertönt auf der Empfängerseite ein Signalton, sobald Sie die Übertragung beenden. Der Empfänger weiß jetzt, wann er oder sie wieder sprechen kann.

### Roger-Piepton ein-/ausschalten:

1. Drücken Sie 6x die Taste **MENÜ** und 'bis' beginnt im Display zu blinken, gefolgt von 'ein' oder 'aus'
2. Verwenden Sie die Taste **▲** oder **▼**, um den Roger-Piepton zu aktivieren ('ein') oder zu deaktivieren ('oF')
3. Drücken Sie die **P** -Taste zur Bestätigung.

## ANWENDERTIPPS

### ALLGEMEIN:

Der FR-175 ist ein Empfänger, der mit Radiowellen auf dem 445 MHz Band funktioniert. Die Signalübertragung könnte durch äußere Einflüsse, wie andere Walkie-Talkies, Sender, schnurlose Telefone, etc. gestört werden. Wenn Ihr Walkie-Talkie Interferenzen empfängt oder verursacht, wird dies normalerweise durch Wechseln des Kanals behoben.

Die Nutzung dieses Walkie-Talkies ist in allen EU-Ländern zugelassen. Wenn Sie Ihren FR-175 in Länder außerhalb der EU mitnehmen,

lesen Sie die örtlichen Einschränkungen für die Nutzung der PMR446 Vorrichtung des entsprechenden Landes.

Beachten Sie, dass das Signal des FR-175 auch von anderen Walkie-Talkies oder Empfängern gehört werden kann.

Sie dürfen keine Änderungen an der Elektronik oder der Antenne des FR-175 vornehmen. Service darf nur von qualifizierten Elektrikern durchgeführt werden.

Verwenden Sie das FR-175 bei Gewittern niemals im Freien.

### STROMVERSORGUNG:

Das Batteriesymbol im Display zeigt den Akkustand an.

 Akkus voll

 Akkus 1/3 voll, bitte aufladen oder jetzt ersetzen.

 dieses Symbol blinkt und alle 3 Sekunden ertönt ein doppelter Piepton: Die Batterie ist schwach und das Walkie-Talkie schaltet sich innerhalb weniger Minuten aus

Laden Sie nur die mitgelieferten Akkupacks, indem Sie die Walkie-Talkies auf die mitgelieferte Ladestation stellen.

## PROBLEMBEHEBUNG

Nichts funktioniert:

-der Akkupack ist leer, bitte aufladen oder ersetzen

Schlechter oder kein Empfang:

-Schwache oder leere Batterien aufladen  
-Kanaleinstellung oder Sub-Kanaleinstellung falsch (Sender und Empfänger müssen auf den gleichen Kanal mit dem gleichen Sub-Kanal eingestellt sein)  
-der Abstand zwischen Sender und Empfänger ist zu groß, bitte den Abstand verringern

Lärm oder sonstige Geräusche:

-Anderer Sender ist präsent, ändern Sie den Kanal  
-Interferenz von anderen Geräten, die Geräte ausschalten (falls möglich)

Hoher Pfeifton:

-der Sender ist zu nah am Empfänger oder die Lautstärke des Empfängers ist zu hoch, den Abstand oder die Lautstärke verringern

Wenn das Problem dadurch nicht behoben wird, schalten Sie die Handsets aus, warten ein paar Minuten und schalten sie dann wieder ein. Wenn das Problem weiterhin auftritt, kontaktieren Sie bitte den Alecot Kundendienst: [www.alecto.nl](http://www.alecto.nl)

## GARANTIE

Sie erhalten für Alecto FR-175 eine Garantie von 24 Monaten ab Kaufdatum. Während dieses Zeitraums garantieren wir die kostenlose Reparatur von Schäden, die durch Material- und Verarbeitungsfehlern verursacht werden. Sie unterliegen alle der abschließenden Bewertung des Importeurs.

### VORGEHENSWEISE:

Wenn Sie Schäden bemerken, schlagen Sie zunächst in der Bedienungsanleitung nach. Wenn Sie in der Anleitung keine zufriedenstellende Antwort finden, wenden Sie sich bitte an den Händler dieses Babyphons oder den Kundenservice von Alecto.

DIE GARANTIE WIRD NULL UND NICHTIG: bei unsachgemäßer Verwendung, falschen Anschlüssen, auslaufenden und/oder falsch installierten Akkus, bei Verwendung nicht originaler Teile oder Zubehör, Unachtsamkeit und bei Schäden, die durch Feuchtigkeit, Feuer, Überflutung, Blitzschlag und Naturkatastrophen verursacht werden. Bei unautorisierten Änderungen und/oder Reparaturen von Dritten. Bei falschem Transport des Geräts ohne geeignete Verpackung und wenn diesem Gerät keine Garantiekarte und kein Kaufnachweis beiliegt.

Einzelne wiederaufladbare Batterien müssen mit einem separaten Ladegerät aufgeladen werden. Nicht-wiederaufladbare Batterien müssen ersetzt werden.

### FUNKVERBINDUNG:

Das FR-175 hat eine Reichweite von bis zu 7 km. Diese Reichweite hängt von den lokalen Gegebenheiten, wie z.B. große Gebäude, Hochspannungsleitungen und Oberleitungen ab. Eine optimale Reichweite wird erreicht, wenn das Walkie-Talkie eine freie Sicht auf den Empfänger hat.

### CTCSS:



Ein Mobilteil ohne eingestellten CTCSS-Code kann das Signal von allen Mobilteilen empfangen, die auf dem gleichen Kanal senden. Sprechen ist nur dann möglich, wenn Sie den gleichen CTCSS-Code wie für das andere Mobilteil festlegen.

### WARTUNG:

- Reinigen Sie das FR-175 nur mit einem feuchten Tuch.
- Stellen Sie das Walkie-Talkie niemals bei direkter Sonneneinstrahlung oder in einer feuchten Umgebung auf.
- Verhindern Sie, dass Wasser und/oder Sand in das FR-175 eindringt.

- Sollte ein Fehler auftreten, überprüfen Sie zuerst, ob das FR-175 woanders verwendet werden kann.

### UMWELT:

-  Falls das Babyvideophon ausgetauscht werden muss, geben Sie es Ihrem  Händler zurück; er gewährleistet eine umweltfreundliche Entsorgung.
- Leere Akkus können beim Händler dieser Walkie-Talkies zurückgegeben werden oder Sie geben Sie an Ihrer lokalen Sammelstelle für chemische Kleinabfälle ab.

- Entsorgen Sie leere Batterien oder erschöpfte Akkus niemals im normalen Hausmüll.

## TECHNISCHE DATEN

Betriebsfrequenz: 446.00625 MHz bis 446.09375 MHz  
Ausgangsleistung: < 27dBm  
Walkie-Talkie-Stromversorgung: wiederaufladbarer NiMH-Akku-Pack, Netzspannung 3,6V, 800mAh oder höher oder 3 x 1,2 V Akku, Größe AAA

Stromversorgung der Ladestation:

7,5 / DC / 500mA  
über das Netzteil

NiMH Akku-Pack Ladezeit:

12-15 Stunden  
ca. 24 Stunden  
(10 % Senden)  
(20% empfangen)  
(70 % Standby)

Betriebszeit:

ca. 24 Stunden  
(10 % Senden)  
(20% empfangen)  
(70 % Standby)

Headset-Anschluss:

2,5 mm Stereo

Reichweite:

bis zu 7 km

Walkie-Talkie-Gewicht:

105g (inkl. Akkupack)

Abmessungen:

91 (128) x 49 x 35mm

Information Power Adapter:

Manufacturers name and address : Shenzhen Jiakeyuan Industry Co., LTD., Building B2 Fenghuanggang Third Industrial Zone, Xixiang Bao'an District, Zhenzhen, China.

Model Identifier : JKY088 0750500EU

Input voltage : 100-240VAC

Input AC frequency : 50/60 Hz

Output voltage : 7.5V DC

Output current : 0.5 A

Output Power : 3.75 W

Average active efficiency : 76.2 %

Efficiency at low 10% load : -

No load Power consumption : 0.07 W

Die Garantie deckt keine Anschlusskabel, Stecker und Akkus ab.

Jegliche weitere Haftung hinsichtlich Folgeschäden ist ausgeschlossen.

Name:

Adresse:

Postleitzahl:

Ort:

Tel.

Bewahren Sie hier Ihre Quittung oder Rechnung

