



BDA-109523-001

Kindertipi

Artikel-Nr: 109523, 109524, 109525



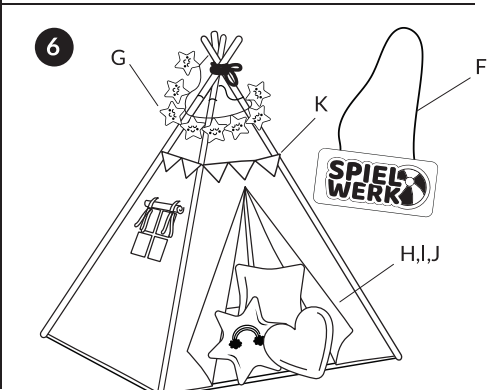
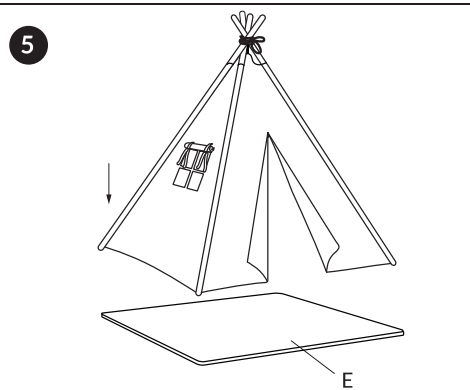
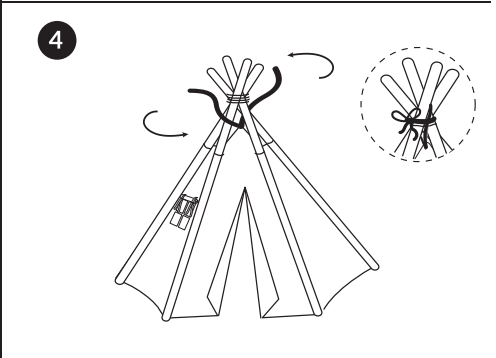
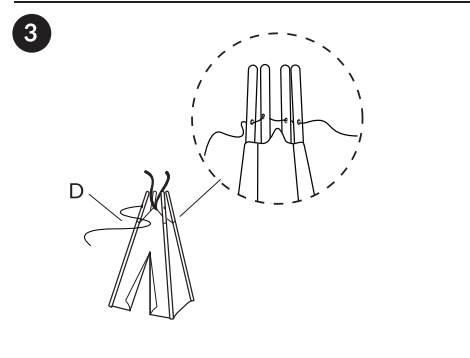
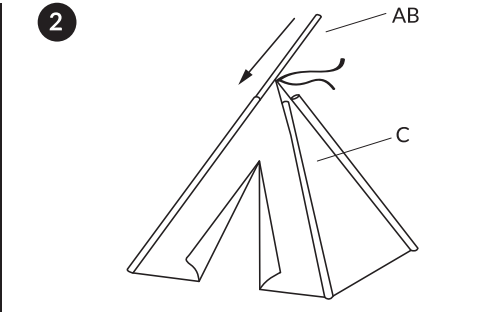
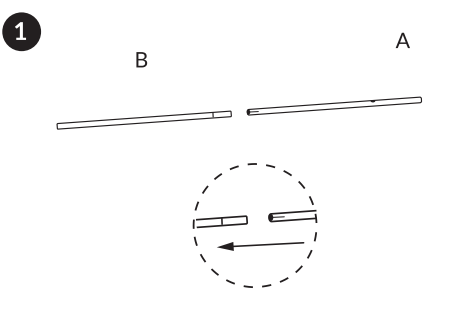
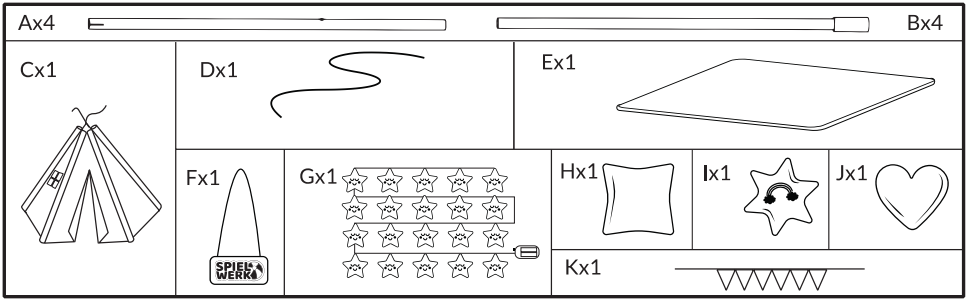

ANLEITUNG

Sehr geehrte Kundin, sehr geehrter Kunde,

mit dem Kauf eines unserer Markenprodukte haben Sie eine gute Wahl getroffen. Um möglichst lange Freude mit dem Produkt zu haben und um einen sicheren Umgang damit zu gewährleisten, beachten Sie bitte unbedingt die umseitig folgende Aufbau- bzw. Bedienungsanleitung. Um den gewünschten hohen Qualitätsstandard zu erfüllen, unterliegen unsere Artikel regelmäßigen Kontrollen und entsprechen selbstverständlich stets den hohen Anforderungen der Europäischen Union. Auch bei den besten Produkten können z.B. durch äußere Umstände Mängel auftreten. Wir stehen zu unserem Qualitätsversprechen und bieten Ihnen den bestmöglichen Service. Sollte ein Problem auftreten, wenden Sie sich an unsere geschulten Mitarbeiter für jede Art Service, Reklamationen und technischen Support.



BETRIEBSANLEITUNG LESEN. WICHTIGE HINWEISE. FÜR KÜNFTIGE VERWENDUNG AUFBEWAHREN!

Lesen Sie vor der ersten Verwendung die Anleitung vollständig und gründlich durch. Bewahren Sie diese Anleitung zum späteren Nachschlagen auf. Sollten Sie eines Tages das Produkt weitergeben, achten Sie darauf, auch diese Anleitung weiterzugeben.



ACHTUNG! POTENTIELLE GEFAHR!

Beachten Sie die Sicherheitshinweise und Aufbauanweisungen, um das Risiko von Verletzungen oder Beschädigungen am Produkt zu vermeiden.



ACHTUNG! ERSTICKUNGSGEFAHR!

Halten Sie kleine Teile und Verpackungsmaterial von Kindern fern!



PRODUKTVERÄNDERUNG

Nehmen Sie niemals Änderungen am Produkt vor! Durch Änderungen erlischt die Gewährleistung und das Produkt kann unsicher bzw. schlimmstenfalls sogar gefährlich werden.

ALLGEMEINE SICHERHEITSHINWEISE

Das Kindertipi darf nur von einem Erwachsenen aufgebaut werden.

Stellen Sie sicher, dass dieses Produkt vor Verwendung vollständig aufgebaut ist.

Regelmäßig auf Schäden überprüfen. Bei Feststellung von Beschädigung nicht weiterverwenden. Sollten Sie keine regelmäßige Pflege und Wartung durchführen, reduzieren Sie die Lebensdauer Ihres Produktes erheblich. Wir können für Folgeschäden, die aus mangelnder Wartung und Pflege entstehen, keine Gewährleistung übernehmen.

ACHTUNG! NICHT GEEIGNET FÜR KINDER UNTER 2 JAHREN. LANGE SCHNUR, GIRLANDE UND LICHTERKETTE STRANGULATIONSGEFAHR!

Lichterkette und Girlande außerhalb der Reichweite von Kinder aufhängen.

ACHTUNG! Verpackungsmaterialien müssen vor Benutzung restlos entfernt werden.

Das Kindertipi immer auf eine ebene Fläche stellen, niemals auf Erhöhungen oder in der Nähe von Treppen aufstellen.

Stellen Sie das Kindertipi mit ausreichend Abstand zu jeglichen Objekten, wie Möbel, Wände u. Ä., auf.

ACHTUNG! Niemals das Kind unbeaufsichtigt lassen, nur unter der direkten Aufsicht eines Erwachsenen benutzen.

HALTEN SIE DAS KINDERTIPI VON OFFENEN FLAMMEN ODER ANDEREN WÄRMEQUELLEN FERN!

SICHERHEITSHINWEISE SPEZIELL FÜR BATTERIE UND AKKUGERÄTE

- Verwenden Sie keine beschädigten oder umgebauten Akkus/Batterien oder Geräte. Defekte oder modifizierte Batterien können sich unvorhersehbar verhalten und zu Feuer, Explosionen oder Verletzungsgefahr führen.
- Setzen Sie eine Batterie/Akku oder ein Gerät nicht einem Feuer oder einer übermäßigen Temperatur aus. Feuer oder hohe Temperaturen über 130°C (266°F) können zu einer Explosion führen.
- Nehmen Sie niemals Änderungen am Gerät vor! Sie dürfen das Gerät oder den Akku/ die Batterie nicht modifizieren oder versuchen es zu reparieren.
- Im Falle eines Auslaufens der Batterien entfernen Sie diese sofort aus dem Produkt, um Beschädigungen zu vermeiden
- Wenn eine Batterie ausgelaufen ist, vermeiden Sie den Kontakt mit Haut, Augen und Schleimhäuten. Spülen Sie ggf. die betroffenen Stellen mit Wasser und suchen Sie umgehend einen Arzt auf.
- Halten Sie Batterien/Akkus außer Reichweite von Kindern. Suchen Sie im Falle eines Verschluckens sofort einen Arzt auf!
- Verwenden Sie ausschließlich den angegebenen Batterietyp.
- Achten Sie beim Einlegen auf die richtige Polarität! Diese wird im Batteriefach angezeigt.



BESTIMMUNGSGEMÄßE VERWENDUNG

Das Kindertipi ist für Kinder ab 2 Jahren zur Verwendung im Innenbereich vorgesehen. Verwenden Sie das Produkt nur für seinen vorgeschriebenen Zweck. Für entstandene Schäden aufgrund einer nicht bestimmungsgemäßen Verwendung übernimmt der Hersteller keine Haftung. Jegliche Modifikation am Produkt kann die Sicherheit negativ beeinflussen, Gefahren verursachen und führt zum Erlöschen der Gewährleistung.

Nur für den Hausgebrauch und nicht für gewerbliche Nutzung.

AUSPACKHINWEISE

Öffnen Sie den Karton und nehmen Sie das Produkt heraus.
Prüfen Sie das Produkt nach dem Auspacken auf Vollständigkeit oder Beschädigungen. Spätere Reklamationen können nicht akzeptiert werden.

Dieses Produkt unterliegt strengen Prüfungen und Normen nach den EU-Richtlinien, damit wir Ihnen ein gesundheitlich absolut unbedenkliches Produkt anbieten können. Trotzdem kann es zu leichten Geruchsentwicklungen kommen, was für Sie aber keinerlei gesundheitlichen Schaden bedeutet. Es empfiehlt es sich den Aufbau des Artikels in einer gut belüfteten Umgebung vorzunehmen. Nachdem das Produkt aus der Verpackung genommen wurde, wird der Geruch nach kurzer Zeit verfliegen.

AUFBAU

1. Verbinden Sie die Holzstangen (A) und (B) miteinander.

- Schieben Sie die vier montierten Holzstangen (AB) in die Seitentunnel der Zeltplane (C). Die Holzstange (A) (mit einer Bohrung) sollte sich auf der Oberseite des Tipis befinden.
- Führen Sie die Schnur (D) durch die Bohrungen der Holzstangen (AB).
- Binden Sie die Schnur (D) fest, um die Holzstangen zu fixieren. Führen Sie jeweils eine der am Zeltstoff befestigten Schnüre außen über die fixierte Schnur (D), und sichern Sie diese mit einem Knoten.
- Breiten Sie den Zeltboden (E) flach auf dem Boden aus. Platzieren Sie das Kindertipi mittig auf dem Zeltboden (E).
- Anschließend können Sie mit dem Zubehör beliebig dekorieren.

ACHTUNG! Lichterkette und Girlande außerhalb der Reichweite von Kinder aufhängen. STRANGULATIONSGEFAHR!

Batterien einsetzen und wechseln

(2 x DC 1.5V AA Batterien nicht im Lieferumfang enthalten)

- Öffnen Sie das Batteriefach, (gesichert durch eine Schraubverbindung).
- Entnehmen Sie falls nötig die alten Batterien.
- Legen Sie die neuen Batterien in das Batteriefach. Achten Sie auf die richtige Polarität.
- Schließen Sie das Batteriefach, und sichern Sie dieses wieder mit der Schraube.





WARTUNGS- UND PFLEGEHINWEIS

Prüfen Sie alle Teile auf Abnutzungserscheinungen. Bei Feststellungen von Mängeln, das Produkt nicht weiterverwenden.

Verwenden Sie keine lösungsmittelhaltigen Reiniger oder Waschmittel, z.B. Bleichmittel können das Produkt beschädigen. Weitere Pflegehinweise finden Sie ggf. am Produkt. Regelmäßige Reinigung, Kontrolle und Wartung erhöhen die Sicherheit und die Lebensdauer des Artikels.

Holzstangen: Nur mit einem trockenen Reinigungstuch sauber wischen

Zeltstoff: Nur Handwäsche

HINWEISE	
 Nur Handwäsche.	 Nicht bleichen.
 Nicht bügeln.	 Nicht chemisch reinigen.
 Nicht im Wäschetrockner trocknen.	



ENTSORGUNG

Am Ende der langen Lebensdauer Ihres Artikels führen Sie bitte die wertvollen Rohstoffe einer fachgerechten Entsorgung zu, so dass ein ordnungsgemäßes Recycling stattfinden kann. Sollten Sie sich nicht sicher sein, wie Sie am besten vorgehen, helfen die örtlichen Entsorgungsbetriebe oder Wertstoffhöfe gerne weiter.



KORREKTE ENTSORGUNG DIESES PRODUKTS

Entsorgen Sie elektronische Geräte nie über den Hausmüll! Bringen Sie defekte oder aussortierte Geräte zu Wertstoffhöfen.

Innerhalb der EU weist dieses Symbol darauf hin, dass dieses Produkt nicht über den Hausmüll entsorgt werden darf. Altgeräte enthalten wertvolle recyclingfähige Materialien, die einer Wiederverwertung zugeführt werden sollten und um die Umwelt bzw. der menschlichen Gesundheit nicht durch unkontrollierte Müllbeseitigung zu schaden. Bitte entsorgen Sie Altgeräte deshalb über geeignete Sammelsysteme oder senden Sie das Gerät zur Entsorgung an die Stelle, bei der Sie es gekauft haben. Diese wird dann das Gerät der stofflichen Verwertung zuführen.

BATTERIEN

Als Endnutzer sind Sie zur Rückgabe gebrauchter Batterien gesetzlich verpflichtet. Sie können Batterien nach Gebrauch an uns oder in den dafür vorgesehenen Rücknahmestellen (z.B. in kommunalen Sammelstellen oder im Handel) unentgeltlich Zurückgeben.

Sie können die Batterien auch an uns zurücksenden. Wir erstatten Ihnen das Briefporto für die Rücksendung der Altbatterie.

Die auf den Batterien abgebildeten Symbole haben folgende Bedeutung:

= Batterie darf nicht in den Hausmüll gegeben werden

Pb = Batterie enthält mehr als 0,004 Masseprozent Blei

Cd = Batterie enthält mehr als 0,002 Masseprozent Cadmium

Hg = Batterie enthält mehr als 0,0005 Masseprozent Quecksilber.

INSTRUCTIONS

Dear Customer,

You have made a good choice by buying one of our brand-name products. To enjoy the product for as long as possible and ensure safe handling, please be sure to observe the setup and usage instructions on the following pages. Our products are regularly inspected to ensure that they meet the desired high quality standard and, of course, always comply with the stringent requirements of the European Union. Even the best products can be subject to defects, e.g. due to external factors. We stand by our quality promise and offer you the best possible service. If a problem does occur, please contact our trained staff regarding all service matters, complaints and technical support.



READ THE SETUP INSTRUCTIONS. IMPORTANT INFORMATION INCLUDED. KEEP FOR FUTURE USE!

Please read the instructions thoroughly and in their entirety before using the product for the first time. Keep these instructions for future reference. Should you pass the product on in future, ensure that you also include these instructions.



CAUTION! POTENTIAL DANGER!

Observe the safety information and setup instructions to avoid the risk of injury or damage to the product.



CAUTION! DANGER OF SUFFOCATION!

Keep small parts and packaging material out of the reach of children!



PRODUCT MODIFICATION

Never make modifications to the product! Modifications will invalidate the warranty and the product may become unsafe or, in the worst case scenario, dangerous.

GENERAL SAFETY INFORMATION

The children's teepee must be assembled by an adult.

Ensure that this product is fully assembled before use.

Check regularly for signs of damage. Stop use if damage is evident.

Failure to carry out regular care and maintenance will significantly reduce the life of your product. We cannot accept any liability for consequential damage resulting from lack of care and maintenance.

CAUTION! NOT SUITABLE FOR CHILDREN UNDER THE AGE OF 2. LONG CORD, GARLAND AND FAIRY LIGHTS POSE RISK OF STRANGULATION!

Hang the fairy lights and garland out of the reach of children.

CAUTION! Packaging materials must be completely removed before use.

Always position the children's teepee on a flat surface, never on elevated surfaces or near stairs.

Set up the children's teepee at an appropriate distance from any objects such as furniture, walls, etc.

CAUTION! Never leave the child unsupervised; the teepee should only be used under the direct supervision of an adult.

KEEP THE CHILDREN'S TEEPEE AWAY FROM OPEN FLAMES AND OTHER HEAT SOURCES!

SAFETY INSTRUCTIONS – BATTERIES AND RECHARGEABLE BATTERY PACKS

- Do not use damaged or modified rechargeable battery packs/batteries or appliances. Defective or modified batteries can be unpredictable and may cause fire, explosion and injury.
- Do not expose a battery/rechargeable battery pack or appliance to fire or excessive temperatures. Fire and high temperatures exceeding 130°C (266°F) can result in an explosion.
- Never make modifications to the appliance! Do not attempt to modify or repair the appliance or the rechargeable battery pack/battery.
- In the event of battery leakage, remove the batteries from the product immediately to avoid damage.
- If a battery has leaked, avoid contact with skin, eyes and areas with mucous membranes. Should there be such contact, rinse the affected area with water and seek medical attention immediately.
- Keep batteries out of the reach of children. Seek medical attention immediately in the event of a swallowed battery!
- Only use the type of battery specified.
- Make sure you insert the batteries the right way round, i.e. with correct polarity. This is shown in the battery compartment.



INTENDED USE

The children's teepee is intended for indoor use by children aged 2 years+. Use the product only for the purpose it is intended for. The manufacturer accepts no liability for damage caused by improper use. Any modification to the product may negatively impact safety, cause hazards and invalidate the warranty.

Only suitable for domestic use; not for commercial use.

UNPACKING INSTRUCTIONS

Open the box and remove the product.

After unpacking, please check the product for damage and to ensure it is complete. Subsequent complaints cannot be accepted.

This product is subject to rigorous testing and standards in accordance with EU directives so that we can offer you a product that is absolutely non-hazardous to your health. However, you may encounter a slight initial odour; this is not harmful to your health in any way. We recommend that you assemble the product in a well-ventilated environment. After the product has been taken out of its packaging, any odour will quickly disappear.

SETUP

1. Connect the wooden poles (A) and (B) together.
2. Push the four assembled wooden poles (AB) into the side inserts of the tent cover (C). The wooden pole end (A) (with a hole) should be at the top of the teepee.
3. Pass the cord (D) through the holes in the wooden poles (AB).
4. Tie the cord (D) tightly to secure the wooden poles. Feed each of the cords attached to the tent's fabric over the top of the fastened cord (D) and secure with a knot.
5. Spread the tent floor sheet (E) flat on the floor. Place the children's teepee in the middle of the tent floor (E).

6. Use the accessories to decorate the tent as you wish.

CAUTION! Hang the fairy lights and garland out of the reach of children. RISK OF STRANGULATION!

Inserting and replacing batteries

(2 x DC 1.5 V AA batteries required, not included in delivery)





1. Open the battery compartment (secured with a screw).
2. Remove the old batteries if applicable.
3. Insert the new batteries into the battery compartment. Make sure the batteries are the right way round, i.e. that the polarity is correct.
4. Close the battery compartment and secure it again with the screw.

MAINTENANCE AND CARE INSTRUCTIONS

Check all the parts for signs of wear. Do not continue to use the product if you find any defects. Do not use cleaners or detergents containing solvents; substances such as bleach can damage the product. You may find further care instructions on the product. Regular cleaning, checking and maintenance increase the item's safety and service life.

Wooden poles: only wipe clean with a dry cleaning cloth.

Tent fabric: Hand wash only

INSTRUCTIONS	
 Hand wash only.	 Do not bleach.
 Do not iron.	 Do not dry clean.
 Do not tumble dry.	



DISPOSAL

At the end of your item's long service life, please dispose of the valuable raw materials properly so that proper recycling can take place. If you are not sure how best to proceed, the local waste disposal companies or recycling centres will be happy to help.



CORRECT DISPOSAL OF THIS PRODUCT

Never dispose of electronic appliances as household waste! Take defective or discarded appliances to recycling centres.

Within the EU, this symbol indicates that this product must not be disposed of as household waste. Old appliances contain valuable recyclable materials that should be recycled so that there is no harm to the environment or human health as a result of uncontrolled waste disposal. Please, therefore, dispose of old appliances through suitable collection systems or return the appliance for disposal at the place where you bought it. They will then send the appliance for recycling.

BATTERIES

As the end user, you are legally obliged to return used batteries. Once used, you can return batteries to us or to designated collection points (e.g. local authority collection points or retailers) free of charge.

You can also send the batteries back to us. We will refund the postage for returning the used battery.

The symbols shown on the batteries mean the following:

= Battery must not be disposed of with household waste

Pb = Battery contains more than 0.004 % of lead by weight

Cd: Battery contains more than 0.002 % of cadmium by weight

Hg = Battery contains more than 0.0005 % of mercury by weight

NOTICE D'UTILISATION

Chère cliente, cher client,

Vous avez fait le bon choix en achetant l'un de nos produits de marque. Afin de profiter le plus longtemps possible de ce produit et de pouvoir l'utiliser en toute sécurité, nous vous prions de respecter scrupuleusement la notice de montage et d'utilisation imprimée au verso. Afin de satisfaire le niveau de qualité élevée souhaité, nos produits sont soumis à des contrôles réguliers et remplissent naturellement en permanence les exigences strictes de l'Union Européenne. Toutefois, des défauts peuvent apparaître, même sur les meilleurs produits ; par exemple pour des raisons extérieures au produit. Nous restons fidèles à notre engagement en matière de qualité en vous proposant le meilleur service après-vente possible. En cas de problème, contactez l'un de nos employés qualifiés pour tout type de service après-vente, pour toute réclamation ou pour toute assistance technique.



LIRE LA NOTICE D'UTILISATION. REMARQUES IMPORTANTES. CONSERVER POUR UNE UTILISATION ULTÉRIEURE !

Veuillez lire la notice attentivement et dans son intégralité avant la première utilisation. Conservez cette notice afin de pouvoir vous y reporter par la suite. Si vous deviez un jour transmettre le produit à une autre personne, veillez à lui donner également la notice.



ATTENTION ! DANGER POTENTIEL !

Respectez les consignes de sécurité et la notice de montage afin d'éviter tout risque de blessures ou de détérioration du produit.



ATTENTION ! RISQUE D'ASPHYXIE !

Gardez les petites pièces et l'emballage hors de portée des enfants !



MODIFICATION DU PRODUIT

N'apportez jamais de modification au produit ! Toute modification entraîne l'annulation de la garantie et peut rendre le produit risqué à utiliser ou même dangereux dans le pire des cas.

CONSIGNES GÉNÉRALES DE SÉCURITÉ

Le tipi pour enfant doit être assemblé par un adulte uniquement.

Assurez-vous que le produit est parfaitement monté avant de l'utiliser.

Contrôler régulièrement l'absence de dommages. En cas de dommage, ne pas continuer à utiliser le produit.

La durée de vie de votre produit sera considérablement réduite si vous ne l'entretenez pas régulièrement. Nous rejetons toute responsabilité pour les préjudices consécutifs d'un entretien insuffisant.

ATTENTION ! NE CONVIENT PAS À UN ENFANT DE MOINS DE 2 ANS. LONGUE CORDE, GUIRLANDE ET GUIRLANDE LUMINEUSE, RISQUE DE STRANGULATION !

Accrocher la guirlande et la guirlande lumineuse hors de portée des enfants.

ATTENTION ! Les matériaux d'emballage doivent être totalement éliminés avant utilisation.

Toujours placer le tipi pour enfant sur une surface plane, jamais à des endroits surélevés ou à proximité d'escaliers.

Installez le tipi pour enfant à une distance suffisante de tout autre objet, notamment les meubles, murs, etc.

ATTENTION ! Ne jamais laisser l'enfant sans surveillance, utiliser uniquement sous la surveillance directe d'un adulte.

TENIR LE TIPI POUR ENFANT ÉLOIGNÉ DES FLAMMES ET AUTRES SOURCES DE CHALEUR !

CONSIGNES DE SÉCURITÉ SPÉCIFIQUES POUR LES BATTERIES ET APPAREILS FONCTIONNANT SUR BATTERIE

- N'utilisez pas d'accu/batterie ou d'appareil endommagés ou transformés. Les batteries défectueuses ou modifiées peuvent avoir un comportement imprévisible et provoquer des feux, explosions ou risques de blessure.
- Ne pas exposer une batterie/accu ou un appareil au feu ou à une température excessive. Le feu et les températures supérieures à 130°C (266°F) peuvent provoquer une explosion.
- Ne jamais apporter de modifications à l'appareil ! Vous ne devez pas modifier l'appareil ou la batterie/accu ni essayer de les réparer.
- Si les piles coulent, retirez-les immédiatement du produit afin d'éviter des dommages.
- Si une pile a coulé, évitez tout contact avec la peau, les yeux ou les muqueuses. Le cas échéant, rincez les parties concernées à l'eau et consultez immédiatement un médecin.
- Tenez les piles/batteries hors de portée des enfants. En cas d'ingestion, consultez immédiatement un médecin !
- Utilisez uniquement le type de pile indiqué.
- Lors de l'insertion des piles, veillez à respecter la polarité ! Celle-ci est indiquée dans le compartiment à piles.



UTILISATION CONFORME

Le tipi pour enfant a été conçu pour un usage intérieur par des enfants âgés de 2 ans et plus. Utilisez ce produit exclusivement pour l'usage auquel il est destiné. Le fabricant décline toute responsabilité pour tout dégât causé en raison d'une utilisation non conforme. Toute modification apportée au produit peut avoir des conséquences négatives en matière de sécurité, engendrer des risques et entraîner l'annulation de la garantie.

Ce produit a uniquement été conçu pour un usage domestique et non pour un usage commercial.

CONSIGNES DE DÉBALLAGE

Ouvrez le carton et sortez le produit.

Une fois le produit déballé, vérifiez qu'il ne présente pas de dégâts et qu'il est complet. Aucune réclamation formulée tardivement ne sera acceptée.

Ce produit est soumis à des normes et à des tests stricts conformes aux directives de l'UE afin que nous puissions vous proposer un produit sans aucun danger pour la santé. Bien qu'une légère odeur puisse se développer, cela ne nuit en aucun cas à la santé. Il est recommandé d'assembler l'article dans un environnement bien ventilé. L'odeur se dissipera rapidement une fois le produit retiré de son emballage.

ASSEMBLAGE

1. Assemblez la tige en bois (A) avec la tige en bois (B).

2. Insérez les quatre arceaux assemblés (AB) dans les tunnels de la toile de tente (C). La tige en bois (A) (avec un trou) doit se trouver sur la partie supérieure du tipi.
3. Insérez la corde (D) à travers les trous des arceaux en bois (AB).
4. Nouez solidement la corde (D) pour fixer les arceaux en bois. Passez chacune des cordes fixées dans la toile de tente au dessus de la corde (D) que vous venez de fixer et serrez à l'aide de noeuds.
5. Dépliez le tapis de sol (E) à plat sur le sol. Placez le tipi au centre du tapis de sol (E).
6. Vous pouvez ensuite décorer à votre convenance avec les éléments fournis.

ATTENTION ! Accrocher la guirlande et la guirlande lumineuse hors de portée des enfants. RISQUE DE STRANGULATION !

Insérer et remplacer les piles

(2 x piles DC 1.5V AA non fournies)

1. Ouvrez le compartiment à piles (sécurisé par un raccord vissé).
2. Si besoin, retirez les piles usagées.
3. Insérez les nouvelles piles dans le compartiment à piles. Veillez à respecter la polarité.
4. Refermez le compartiment à piles et sécurisez-le à nouveau avec la vis.





CONSEILS DE MAINTENANCE ET D'ENTRETIEN

Vérifiez toutes les pièces afin de vous assurer qu'elles ne présentent pas de traces d'usure. Si vous constatez des défauts, cessez d'utiliser le produit.

N'utilisez pas de détergent ou d'agent nettoyant à base de solvant, par ex. de l'eau de javel. Cela peut endommager le produit. D'autres consignes d'entretien figurent sur le produit. Des opérations régulières de contrôle, de nettoyage, et de maintenance augmentent la sécurité et la durée de vie du produit.

Tiges en bois : Essuyer uniquement à l'aide d'un chiffon sec

Toile de tente : Laver uniquement à la main

AVERTISSEMENTS	
 Lavage uniquement à la main.	 Pas d'eau de javel.
 Pas de repassage.	 Pas de nettoyage à sec.
 Ne pas mettre au sèche-linge.	



MISE AU REBUT

À l'issue de longues années de loyaux services, lorsque votre produit sera hors d'usage, veuillez en éliminer les matières premières recyclables de manière à ce qu'elles soient recyclées conformément à la réglementation applicable. Si vous avez un doute sur la meilleure façon de procéder, renseignez-vous auprès des entreprises qui gèrent les déchets dans votre localité ou des déchetteries de la région.



MISE AU REBUT CONFORME DE CE PRODUIT

N'éliminez jamais les appareils électroniques avec les ordures ménagères ! Apportez les appareils défectueux ou triés dans des centres de recyclage.

Dans l'Union européenne, ce symbole indique que ce produit ne doit pas être jeté avec les ordures ménagères. Les appareils usagés contiennent des matériaux recyclables précieux qui doivent être recyclés, et ne doivent pas nuire à l'environnement ou à la santé humaine par une élimination incontrôlée des déchets. Nous vous prions donc d'éliminer les appareils usagés par le biais de systèmes de collecte appropriés, ou de renvoyer l'appareil pour élimination à l'endroit où vous l'avez acheté. Ce dernier se chargera ensuite de recycler l'appareil.

PILES

En tant qu'utilisateur final, vous êtes légalement tenu de rapporter les piles usagées. Après utilisation, vous pouvez rapporter les piles gratuitement chez nous ou dans les points de collecte prévus à cet effet (par ex. dans les points de collecte de votre commune ou dans les commerces). Vous pouvez également expédier les piles à notre adresse. Nous vous remboursons les frais d'affranchissement pour le renvoi par courrier de la pile usagée.

Les symboles représentés sur les piles ont les significations suivantes :

= la pile ne doit pas être jetée avec les ordures ménagères

Pb = le pourcentage de masse de plomb contenu dans la pile est supérieur à 0,004 %.

Cd = le pourcentage de masse de cadmium contenu dans la pile est supérieur à 0,002 %.

Hg = le pourcentage de masse de mercure contenu dans la pile est supérieur à 0,0005 %.

ISTRUZIONI

Gentile cliente,

con l'acquisto di un nostro prodotto di marca ha compiuto un'ottima scelta. Per assicurare un impiego duraturo e sicuro del prodotto, la preghiamo di leggere attentamente le seguenti istruzioni per il montaggio e l'uso riportate sul retro. Al fine di soddisfare gli elevati standard qualitativi richiesti, i nostri articoli sono sottoposti a controlli periodici e sono naturalmente sempre in linea con i rigorosi requisiti previsti dall'Unione Europea. Anche i prodotti migliori possono manifestare difetti dovuti, ad esempio, a circostanze esterne. Da parte nostra, teniamo fede alla nostra promessa di qualità e mettiamo a sua disposizione il nostro miglior servizio. In caso di problemi o malfunzionamenti, contattare il nostro personale qualificato per qualsiasi tipo di richiesta, reclamo o assistenza tecnica.



LEGGERE LE ISTRUZIONI PER L'USO. NOTE IMPORTANTI. CONSERVARE PER UN USO FUTURO.

Prima del primo utilizzo, leggere attentamente tutte le istruzioni d'uso di seguito riportate. Conservare le presenti istruzioni d'uso per consultazioni future. In caso di cessione del prodotto a terzi, assicurarsi di consegnare anche le presenti istruzioni d'uso.



ATTENZIONE! POTENZIALE PERICOLO!

Osservare le avvertenze di sicurezza e le istruzioni di montaggio per evitare il rischio di lesioni o danni al prodotto.



ATTENZIONE! PERICOLO DI SOFFOCAMENTO!

Tenere le parti più piccole e il materiale d'imballaggio lontano dalla portata dei bambini!



MODIFICHE AL PRODOTTO

Non apportare in nessun caso modifiche al prodotto! Eventuali modifiche possono invalidare la garanzia e rendere il prodotto non sicuro o addirittura pericoloso.

AVVERTENZE GENERALI DI SICUREZZA

La tenda tipi per bambini può essere montata solo da un adulto.

Assicurarsi che il prodotto sia completamente montato prima dell'utilizzo.

Controllare regolarmente che non ci siano danni. Se viene rilevato un danno, non utilizzarla.

Se non si eseguono una cura e manutenzione regolari, il ciclo di vita del prodotto si riduce considerevolmente. Decliniamo qualsiasi responsabilità per i danni conseguenti derivati da scarsa manutenzione o cura.

ATTENZIONE! NON ADATTA A BAMBINI DI ETÀ INFERIORE AI 2 ANNI. CORDE LUNGHE, GHIRLANDE E CATENE LUMINOSE: PERICOLO DI STRANGOLAMENTO!

Appendere le catene luminose e le ghirlande fuori dalla portata dei bambini.

ATTENZIONE! I materiali di imballaggio devono essere completamente rimossi prima dell'uso.

Posizionare sempre la tenda tipi su una superficie piana e mai su superfici rialzate o in prossimità di scale.

Posizionare la tenda tipi a una distanza sufficiente da qualsiasi oggetto, come mobili, pareti, ecc.

ATTENZIONE! Non lasciare mai il bambino da solo, utilizzare solo sotto la diretta supervisione di un adulto.

TENERE LA TENDA TIPI LONTANA DA FIAMME LIBERE O DA ALTRE FONTI DI CALORE!

AVVERTENZE DI SICUREZZA SPECIFICHE PER BATTERIE E APPARECCHI A BATTERIA

- Non utilizzare batterie o apparecchi danneggiati o modificati. Batterie difettose o modificate possono avere un comportamento imprevedibile e causare incendi, esplosioni o rischio di lesioni.
- Non esporre una batteria o un apparecchio al fuoco o a una temperatura eccessiva. Il fuoco o le alte temperature, superiori a 130 °C (266 °F), possono causare un'esplosione.
- Non apportare in alcun caso modifiche all'apparecchio! Non modificare l'apparecchio o la batteria e non tentare di ripararli.
- Le batterie che perdono liquidi devono essere immediatamente tolte dal prodotto per evitare di danneggiarlo.
- Evitare il contatto di una batteria che perde liquido con cute, occhi e mucose. In caso contrario risciacquare con acqua i punti di contatto e cercare immediatamente un medico.
- Tenere le batterie/pile ricaricabili lontano dalla portata dei bambini. In caso di ingestione, rivolgersi immediatamente a un medico!
- Utilizzare esclusivamente il tipo di batteria fornito.
- In fase di inserimento fare attenzione alla correttezza della polarità! Questa è indicata nel relativo scomparto.



UTILIZZO CONFORME ALLA DESTINAZIONE D'USO

La tenda tipi è destinata a un uso interno per bambini a partire dai 2 anni di età. Utilizzare il prodotto solo per lo scopo previsto. Il produttore declina qualsiasi responsabilità per danni derivanti da un uso improprio del prodotto. Qualsiasi modifica al prodotto può influire negativamente sulla sicurezza, causare pericolo e invalidare la garanzia.

Solo per uso domestico e non adatta a un utilizzo commerciale.

ISTRUZIONI DI DISIMBALLAGGIO

Aprire il cartone di imballaggio ed estrarre il prodotto.

Dopo aver disimballato il prodotto verificare che sia integro e non presenti danneggiamenti. Reclami tardivi non potranno essere accettati.

Questo prodotto è soggetto a rigidi controlli e rispetta le norme definite nelle direttive UE, che ci permettono di offrire un prodotto rispettoso della salute e assolutamente non pericoloso. Tuttavia potrebbero sprigionarsi leggeri odori che non sono assolutamente nocivi per la salute. Si consiglia di montare l'articolo in un ambiente ben aerato. Dopo avere estratto il prodotto dall'imballaggio l'odore scomparirà in poco tempo.

MONTAGGIO

1. Collegare i pali di legno (A) e (B) tra loro.
2. Spingere i quattro pali di legno precedentemente assemblati (AB) nelle fessure laterali della copertura della tenda (C). Il palo di legno (A) (con un foro) deve trovarsi in cima alla tenda tipi.
3. Far passare la corda (D) attraverso i fori dei pali di legno (AB).

4. Legare saldamente la corda (D) per fissare i pali di legno. Far passare uno dei cordini attaccati al tessuto della tenda all'esterno del cordino fisso (D) e fissarlo con un nodo.
5. Stendere la base della tenda (E) a terra. Posizionare la tenda tipi per bambini al centro della base della tenda (E).
6. È possibile infine decorare a piacimento con gli accessori.

ATTENZIONE! Appendere le catene luminose e le ghirlande fuori dalla portata dei bambini. PERICOLO DI STRANGOLAMENTO!

Inserimento e sostituzione delle batterie

(2 x DC 1.5V AAA le batterie non sono incluse nella fornitura)

1. Aprire il vano batterie (fissato con una vite).
2. Togliere, se presenti, le batterie vecchie.
3. Inserire nello scomparto le batterie nuove. Fare attenzione alla correttezza della polarità.
4. Chiudere il vano batterie e fissarlo nuovamente con la vite.





ISTRUZIONI DI CURA E MANUTENZIONE

Esaminare tutte le componenti per verificare l'eventuale presenza di tracce di usura. Se si riscontrano difetti o danneggiamenti, non utilizzare il prodotto.

Non utilizzare detergenti contenenti solventi o detersivi, ad es. candeggina, in quanto possono danneggiare il prodotto. Ulteriori istruzioni per la cura sono ev. disponibili sul prodotto. La pulizia, il controllo e la manutenzione regolari aumentano la sicurezza e la durata utile dell'articolo.

Pali di legno: pulire solo con un panno asciutto

Tessuto della tenda: lavare solo a mano

AVVERTENZE	
 Lavare solo a mano.	 Non candeggiare.
 Non stirare.	 Non lavare a secco.
 Non asciugare in asciugatrice.	



SMALTIMENTO

Al termine del lungo ciclo di vita dell'articolo provvedere allo smaltimento responsabile delle materie prime per permetterne un corretto recupero. In caso di dubbi rivolgersi ai centri di raccolta e smaltimento presenti nella propria zona.



CORRETTO SMALTIMENTO DEL PRODOTTO

Non smaltire in alcun caso le apparecchiature elettroniche insieme ai rifiuti domestici! Smaltire le apparecchiature difettose o non idonee presso gli appositi centri di riciclaggio.

All'interno dell'UE, questo simbolo indica il divieto di smaltire il prodotto insieme ai rifiuti domestici. Gli apparecchi dismessi contengono materiali riciclabili preziosi e dovrebbero essere recuperati correttamente per prevenire possibili danni all'ambiente o alla salute umana derivanti dallo

smaltimento incontrollato dei rifiuti. Si prega di smaltire le apparecchiature dismesse presso gli appositi sistemi di raccolta o di riconsegnarle al rivenditore presso cui sono state acquistate. Il rivenditore provvederà al corretto riciclo dei materiali.

BATTERIE

In qualità di utente finale, sei obbligato per legge a restituire le batterie usate. Dopo l'uso, è possibile restituire gratuitamente le batterie a noi o nei punti di raccolta appositi (ad esempio, punti di raccolta comunali o rivenditori).

È possibile anche rispedirci le batterie. Vi rimborseremo le spese di spedizione per la restituzione delle batterie usate.

I simboli mostrati sulle batterie hanno il seguente significato:

= la batteria non deve essere smaltita insieme ai rifiuti domestici

Pb = la batteria contiene più dello 0,004% di piombo

Cd = la batteria contiene più dello 0,002% di cadmio

Hg = la batteria contiene più dello 0,0005% di mercurio.

MANUAL DE INSTRUCCIONES

Apreciada clienta, apreciado cliente:

Ha realizado una buena elección al comprar uno de nuestros productos de marca. Para poder disfrutar del producto el mayor tiempo posible y garantizar su uso seguro, le solicitamos que, por favor, tenga en cuenta las instrucciones de montaje y uso que siguen al dorso. Con el objetivo de alcanzar un excelente estándar de calidad, nuestros artículos se someten a controles periódicos y, lógicamente, siempre cumplen con las altas exigencias de la Unión Europea. Sin embargo, incluso los mejores productos pueden presentar defectos, por ejemplo, debido a circunstancias externas. Estamos sumamente comprometidos con nuestra misión de ofrecerle la más alta calidad y el mejor servicio posible. Si surge algún inconveniente, rogamos que se ponga en contacto con nuestro personal especializado que le atenderá encantado para cualquier tipo de servicio, reclamación y soporte técnico.



LEA LAS INSTRUCCIONES DE USO. INFORMACIÓN IMPORTANTE. ¡CONSERVE ESTAS INSTRUCCIONES PARA UN POTENCIAL USO EN EL FUTURO!

Antes de usar el producto por primera vez, lea atentamente el manual de instrucciones. Conserve estas instrucciones para poder consultarlas más adelante. En caso de que en algún momento entregara este producto a un tercero, no olvide adjuntarle las presentes instrucciones.



¡ATENCIÓN! ¡RIESGO POTENCIAL!

Siga las indicaciones de seguridad y las instrucciones de montaje para reducir el riesgo de lesiones o daños en el producto.



¡ATENCIÓN! ¡RIESGO DE ASFIXIA!

¡Mantenga las piezas pequeñas y los materiales de embalaje fuera del alcance de los niños!



MODIFICACIONES DEL PRODUCTO

¡No haga modificaciones en este producto bajo ningún pretexto! Cualquier modificación anularía la garantía sobre el buen funcionamiento del producto, pudiendo volverse éste además inseguro o, en los peores casos, peligroso.

ADVERTENCIAS GENERALES DE SEGURIDAD

Solo personas adultas pueden montar la tienda tipi infantil.

Asegúrese de que el producto esté completamente montado antes de utilizarlo.

Controle con regularidad que el producto no tenga daños. No continúe utilizándolo si detecta daños.

Si no realiza un mantenimiento y unos cuidados regulares, reducirá considerablemente la vida útil de su producto. No podemos aceptar ninguna responsabilidad por daños resultantes de la falta de mantenimiento y cuidado.

¡ATENCIÓN! EL PRODUCTO NO ES APTO PARA NIÑOS MENORES DE 2 AÑOS. ¡PELIGRO DE ESTRANGULACIÓN DEBIDO A LA CUERDA LARGA, LA GUIRNALDA Y LA CADENA DE LUCES!

Cuelgue la cadena de luces y la guirnalda fuera del alcance de los niños.

¡ATENCIÓN! Antes del uso, se deben desechar por completo los materiales de embalaje.

Coloque siempre la tienda tipi infantil en una superficie plana. No la instale nunca en un terreno elevado o cerca de escaleras.

Coloque la tienda tipi infantil a una distancia adecuada de otros objetos, como muebles, muros, y otros elementos similares.

¡ATENCIÓN! Nunca deje a los niños sin supervisión. Utilice la tienda solo cuando un adulto responsable esté controlando.

¡MANTENGA LA TIENDA TIPI INFANTIL ALEJADA DE LLAMAS ABIERTAS U OTRAS FUENTES DE CALOR!

INSTRUCCIONES DE SEGURIDAD ESPECÍFICAS PARA EQUIPOS QUE FUNCIONAN CON PILAS O BATERÍA

- No utilice baterías/pilas o equipos dañados o modificados. Una pila/batería defectuosa o modificada puede funcionar de manera imprevisible y provocar incendios, explosiones o riesgo de lesiones.
- No exponga la pila/batería o el equipo al fuego o a una temperatura excesiva. El fuego o las temperaturas elevadas, superiores a 130 °C (266 °F), pueden provocar una explosión.
- ¡No modifique este equipo en ningún caso! No puede modificar ni intentar reparar el equipo o la pila/batería.
- En caso de fuga de las pilas, retírelas del producto inmediatamente para evitar daños
- En el caso de que una pila presente fugas, evite que entre en contacto con la piel, los ojos y las mucosas. Si ello sucediera, deberá enjuagar las zonas afectadas con agua y buscar atención médica inmediatamente.
- Mantenga las pilas/baterías fuera del alcance de los niños. En caso de ingestión, busque inmediatamente atención médica.
- Utilice únicamente el tipo de pila especificado.
- Al insertarlas, preste atención a la polaridad correcta. Esta está indicada en el compartimento de la pila.



USO PREVISTO

La tienda tipi infantil está prevista para el uso en interiores por parte de niños mayores a 2 años. El producto debe emplearse únicamente para su fin previsto. El fabricante no asume ningún tipo de responsabilidad en caso de daños ocasionados por el uso inadecuado del producto. Cualquier modificación realizada en el producto puede ser perjudicial para la seguridad u ocasionar riesgos, y anulará la garantía.

Solo para uso doméstico y no comercial.

INDICACIONES PARA EL DESEMBALAJE

Abra la caja y saque el producto.

A continuación, asegúrese de que el producto no tenga daños y esté completo. No se aceptarán reclamaciones posteriores.

Este producto se somete a estrictas pruebas y normas de acuerdo con las directivas de la UE para que podamos ofrecerle un producto absolutamente inofensivo para su salud. No obstante, pueden aparecer ligeros olores, que, sin embargo, no suponen ningún peligro para su salud. Se recomienda montar el artículo en un entorno que esté bien ventilado. Después de sacar el producto de su embalaje, el olor desaparecerá rápidamente.

MONTAJE

1. Una las barras de madera (A) y (B).
2. Inserte las cuatro barras de madera montadas (A y B) a través de los tubos laterales de la lona de tienda (C). La barra de madera (A) (con una perforación) debería estar en la parte superior de la tienda tipi.
3. Inserte la cuerda (D) a través de las perforaciones de las barras de madera (A y B).
4. Ate la cuerda (D) con firmeza para fijar las barras de madera. Coloque una de las cuerdas sujetadas a la tela de la tienda en el exterior sobre la cuerda fijada (D) y asegúrela con un nudo.
5. Extienda el suelo de la tienda (E) hasta que quede plana sobre el suelo. Coloque la tienda tipi infantil en el centro del suelo de la tienda (E).
6. A continuación, puede decorar la tienda como desee con los accesorios.

¡ATENCIÓN! Cuelgue la cadena de luces y la guirnalda fuera del alcance de los niños. ¡RIESGO DE ESTRANGULACIÓN!

Colocación y sustitución de pilas

(2 pilas AA de 1,5 V no incluidas)

1. Abra el compartimento de las pilas (asegurado con un tornillo).
2. Retire las pilas antiguas si es necesario.
3. Inserte las pilas nuevas en el compartimento. Preste atención a la polaridad correcta.
4. Cierre el compartimento de las pilas y vuelva a asegurarlo con el tornillo.





INSTRUCCIONES DE MANTENIMIENTO Y CUIDADO

Revise todos los componentes para verificar que no estén deteriorados. Si constata algún daño, no vuelva a utilizar el equipo.

No utilice productos o agentes de limpieza que contengan disolventes, como, por ejemplo, la lejía, dado que pueden dañar el producto. Encontrará más indicaciones de cuidado en el producto. La limpieza, el mantenimiento y los controles regulares aumentan la seguridad y la vida útil del artículo.

Barras de madera: Limpiar únicamente con una bayeta seca

Tela de la tienda: Lavar a mano

NOTA	
 Lavar a mano.	 No blanquear.
 No planchar.	 No limpiar con productos químicos.
 No secar en la secadora.	



ELIMINACIÓN

Al final de la larga vida útil de su artículo, deseche las materias primas valiosas de una manera adecuada para que se puedan reciclar según corresponda. Consulte a las empresas de gestión de residuos o a los centros de reciclaje locales si tiene alguna duda.



ELIMINACIÓN CORRECTA DE ESTE PRODUCTO

¡No elimine los equipos electrónicos con los residuos domésticos! Lleve los equipos defectuosos o descartados a los centros de reciclaje.

En la UE, este símbolo indica que este producto no debe eliminarse con los residuos domésticos. Los residuos de aparatos contienen valiosos materiales reciclables que deben ser reciclados para evitar daños al medio ambiente o la salud humana ocasionados por la eliminación incontrolada de residuos. Por lo tanto, elimine los residuos de aparatos a través de sistemas de recogida apropiados o envíe el producto al lugar donde lo compró a fin de garantizar su correcta eliminación. Allí se ocuparán del reciclaje de los materiales.

PILAS/BATERÍAS

Como usuario final, tiene la obligación legal de devolver las pilas/baterías usadas. Después de su uso, puede devolvernos las pilas/baterías de forma gratuita a nosotros o a los puntos de recogida designados (por ejemplo, los puntos de recogida municipales o los minoristas).

También puede enviarnos las pilas/baterías de vuelta. Le reembolsaremos los gastos de envío por la devolución de la pila/batería usada.

Los símbolos que aparecen en las pilas/baterías significan lo siguiente:

La pila/batería no debe ser desechada en la basura doméstica

Pb = la pila/batería contiene más de un 0,004 por ciento en masa de plomo

Cd = la pila/batería contiene más del 0,002 por ciento en masa de cadmio

Hg = La pila/batería contiene más del 0,0005 por ciento en masa de mercurio.

GEBRUIKSAANWIJZING

Beste klant,

U heeft met de aankoop van een van onze merkproducten een goede keuze gemaakt. Om zo lang mogelijk van het product te kunnen genieten en een veilig gebruik ervan te garanderen, dient u de montage- en gebruiksaanwijzing op de ommezijde in acht te nemen. Om aan de gewenste hoge kwaliteitsstandaard te voldoen, worden onze artikelen regelmatig gecontroleerd en voldoen ze uiteraard altijd aan de hoge eisen van de Europese Unie. Ook bij de beste producten kunnen er gebreken ontstaan door bijvoorbeeld externe omstandigheden. Wij houden ons aan onze kwaliteitsbelofte en bieden u de best mogelijke service. Mocht zich een probleem voordoen, neem dan contact op met ons getrainde personeel voor alle soorten service, klachten en technische ondersteuning.



GEBRUIKSAANWIJZING LEZEN. BELANGRIJKE AANWIJZINGEN. VOOR TOEKOMSTIG GEBRUIK BEWAREN!

Lees voor het eerste gebruik de hele gebruiksaanwijzing zorgvuldig door. Bewaar deze gebruiksaanwijzing voor toekomstig gebruik. Mocht u het product ooit doorgeven, zorg er dan voor dat u deze gebruiksaanwijzing ook doorgeeft.



LET OP! POTENTIEEL GEVAAR!

Volg de veiligheids- en montage-instructies om het risico op verwondingen of schade aan het product te voorkomen.



LET OP! VERSTIKINGSGEVAAR!

Houd kleine onderdelen en verpakkingsmateriaal uit de buurt van kinderen!



WIJZIGINGEN AAN HET PRODUCT

Breng nooit wijzigingen aan het product aan! Door wijzigingen vervalt de garantie en kan het product onveilig of in het ergste geval zelfs gevaarlijk worden.

ALGEMENE VEILIGHEIDSVOORSCHRIFTEN

De kindertipi mag alleen door een volwassene worden opgezet.

Zorg ervoor dat het product voor het gebruik volledig gemonteerd is.

Regelmatig op schade controleren. In geval van schade niet verder gebruiken.

Als u geen regelmatige verzorging en onderhoud uitvoert, zal de levensduur van uw product aanzienlijk worden gereduceerd. Wij zijn niet verantwoordelijk voor gevolgschade die voortvloeit uit een gebrek aan onderhoud en verzorging.

LET OP! NIET GESCHIKT VOOR KINDEREN ONDER DE 2 JAAR. LANG KOORD, SLINGER EN LICHTJESKETING VERSTRIKKINGSGEVAAR!

Lichtjesketting en slinger buiten het bereik van kinderen ophangen.

LET OP! Verpakkingsmaterialen moeten voor gebruik restloos worden verwijderd.

De kindertipi altijd op een vlakke ondergrond opstellen; nooit op verhogingen of nabij trappen opstellen.

De kindertipi op voldoende afstand van objecten zoals meubels, muren etc. opstellen.

LET OP! Laat kinderen nooit zonder toezicht; alleen gebruiken onder direct toezicht van een volwassene.

KINDERTIPI UIT DE BUURT VAN OPEN VUUR OF ANDERE WARMTEBRONNEN HOUDEN!

VEILIGHEIDSinSTRUCTIES SPECIFIEK VOOR BATTERIJ- EN ACCU-APPARATEN

- Gebruik geen beschadigde of omgebouwde accu's/batterijen of apparaten. Defecte of gewijzigde batterijen kunnen zich onvoorspelbaar gedragen en leiden tot brand, explosie of persoonlijk letsel.
- Stel een batterij/accu of apparaat niet bloot aan vuur of hoge temperaturen. Brand of hoge temperaturen boven 130 °C (266 °F) kunnen een explosie veroorzaken.
- Breng nooit wijzigingen aan het apparaat aan! U mag het apparaat of de accu/batterij niet wijzigen of proberen deze te repareren.
- Als de batterijen lekken dient u deze onmiddellijk uit het product te verwijderen om beschadigingen te voorkomen
- Als een batterij heeft gelekt, dient u contact met huid ogen en slijmvliezen te vermijden. Spoel indien nodig de getroffen gebieden met water en raadpleeg onmiddellijk een arts.
- Houd de batterijen/accu's uit het bereik van kinderen. Raadpleeg bij inslikken onmiddellijk een arts!
- Gebruik uitsluitend het aangegeven type batterijen.
- Let bij het aanbrengen op de juiste polariteit! Deze wordt aangegeven in het batterijvak.



BEOOGD GEBRUIK

De kindertipi is ontworpen om binnenshuis te worden gebruikt door kinderen vanaf 2 jaar. Gebruik het product alleen voor het beoogde doel. De fabrikant aanvaardt geen aansprakelijkheid voor schade als gevolg van oneigenlijk gebruik. Elke wijziging aan het product kan een negatieve invloed hebben op de veiligheid, gevaren veroorzaken en de garantie ongeldig maken.

Alleen voor huishoudelijk gebruik en niet voor commerciële doeleinden.

UITPAKINSTRUCTIES

Open de doos en neem het product eruit.

Controleer het product na het uitpakken op volledigheid en beschadigingen. Latere klachten kunnen niet in behandeling worden genomen.

Dit product is onderworpen aan strenge tests en normen in overeenstemming met EU-richtlijnen, zodat wij u een product kunnen aanbieden dat absoluut onschadelijk is voor de gezondheid. Enige geurontwikkeling kan desalniettemin niet worden uitgesloten, maar deze is op geen enkele manier schadelijk voor uw gezondheid. Wij bevelen aan om het artikel in een goed geventileerde ruimte te monteren. De geur zal korte tijd na het uitpakken van product vervliegen.

MONTAGE

1. Verbind de houten stokken (A) en (B) met elkaar.
2. Schuif de vier gemonteerde houten stokken (AB) in de zijtunnels van het tentdoek (C). De houten stok (A) (met gat) moet zich aan de bovenzijde van de tipi bevinden.
3. Voer het koord (D) door de gaten in de houten stokken (AB).

4. Bind het koord (D) vast om de houten stokken te fixeren. Haal telkens één van de aan het tentdoek bevestigde koorden buiten over het gefixeerde koord (D) en zet deze vast met een knoop.
5. Leg de tentbodem (E) vlak op de vloer. Plaats de kindertipi centraal op de tentbodem (E).
6. Vervolgens kunt u [de tent] met de accessoires naar eigen inzicht versieren.

LET OP! Lichtjesketting en slinger buiten het bereik van kinderen ophangen. VERSTRIKKINGSGEVAAR!

Batterijen aanbrengen en vervangen

(2 x DC 1,5V AA batterijen, niet in de leveringsomvang inbegrepen)

1. Open het batterijvak (beveiligd met een schroefverbinding).
2. Verwijder indien nodig de oude batterijen.
3. Leg de nieuwe batterijen in het batterijvak. Let op de juiste polariteit.
4. Sluit het batterijvak en maak het weer vast met de schroef.





ONDERHOUDSINSTRUCTIES

Controleer alle onderdelen op tekenen van slijtage. Als er gebreken worden gevonden, gebruik het product dan niet meer.

Gebruik geen reinigingsmiddelen die oplosmiddelen bevatten of wasmiddelen, zoals bleekmiddel, aangezien deze het product kunnen beschadigen. Eventuele verdere aanwijzingen voor de verzorging vindt u op het product. Regelmatige reiniging, controle en onderhoud verhogen de veiligheid en de levensduur van het artikel.

Houten stokken: Alleen met een droge reinigingsdoek schoon vegen

Tentdoek: Alleen handwas

OPMERKINGEN	
 Alleen handwas.	 Niet bleken.
 Niet strijken.	 Niet chemisch reinigen.
 Niet in de wasdroger drogen.	



VERWIJDERING

Voer aan het einde van de lange levensduur van het product de waardevolle grondstoffen op de juiste manier af, zodat een goede recycling kan plaatsvinden. Als u niet zeker weet wat u moet doen, helpen de plaatselijke afvalverwerkingsbedrijven of recyclingcentra u graag verder.



CORRECTE VERWIJDERING VAN DIT PRODUCT

Gooi elektronische apparaten nooit bij het huisvuil! Breng defecte apparaten of apparaten die niet meer worden gebruikt naar recyclingcentra.

Binnen de EU geeft dit symbool aan dat dit product niet met het huisvuil mag worden weggegooid. Oude apparaten bevatten waardevolle recyclebare materialen die moeten worden

gerecycled om het milieu of de gezondheid niet te schaden door ongecontroleerde afvalverwerking. Gooi daarom oude apparaten weg via geschikte inzamelsystemen of stuur het apparaat naar de plaats waar u het hebt gekocht voor verwijdering. Hier wordt het apparaat naar materiaalrecycling afgevoerd.

BATTERIJEN

Als eindgebruiker bent u wettelijk verplicht gebruikte batterijen in te leveren. U kunt de batterijen na gebruik gratis bij ons of een daarvoor bestemd inzamelpunt (bijv. gemeentelijke inzamelpunten of winkels) afgeven.

U kunt de batterijen ook naar ons terugsturen. Wij vergoeden de portokosten voor het terugsturen van de oude batterij.

De op de batterijen aangegeven symbolen hebben de volgende betekenis:

= de batterij mag niet met het huisvuil worden weggegooid

Pb = de batterij bevat meer dan 0,004 massaprocent lood

Cd = de batterij bevat meer dan 0,002 massaprocent cadmium

Hg = de batterij bevat meer dan 0,0005 massaprocent kwik.

INSTRUKCJA

Szanowni Klienci,

zakup naszego wysokiej jakości produktu to dobry wybór. Aby móc jak najdłużej korzystać z produktu i zapewnić jego bezpieczne użytkowanie, należy przestrzegać podanej na odwrocie instrukcji montażu i obsługi. W celu spełnienia wysokich standardów jakościowych nasze artykuły poddawane są regularnym kontrolom i zawsze spełniają wysokie wymagania Unii Europejskiej. Jednak nawet w najlepszych produktach mogą pojawić się wady, spowodowane np. czynnikami zewnętrznymi. Deklarujemy wysoką jakość i oferujemy profesjonalny serwis odpowiednio dostosowany do potrzeb. W przypadku wystąpienia problemów należy zwrócić się do naszych przeszkolonych pracowników w sprawie serwisu, reklamacji i wsparcia technicznego.



PRZECZYTAĆ INSTRUKCJĘ OBSŁUGI. WAŻNA WSKAZÓWKA: ZACHOWAĆ W CELU PÓŹNIEJSZEGO UŻYCIA!

Przed pierwszym użyciem należy dokładnie przeczytać całą instrukcję. Prosimy zachować tę instrukcję w celu jej późniejszego użycia. W razie przekazania produktu innemu użytkownikowi należy przekazać mu także tę instrukcję.



UWAGA! POTENCJALNE NIEBEZPIECZEŃSTWO!

Przestrzegać wskazówek dotyczących bezpieczeństwa i instrukcji montażu, aby uniknąć ryzyka urazów lub uszkodzenia produktu.



UWAGA! NIEBEZPIECZEŃSTWO ZADŁAWIENIA!

Trzymać drobne części i materiał opakowaniowy z dala od dzieci!



MODYFIKACJE PRODUKTU

Nigdy nie dokonywać modyfikacji produktu! Wskutek modyfikacji wygasa gwarancja, a produkt może stać się niesprawny lub, w najgorszym wypadku, nawet niebezpieczny.

OGÓLNE WSKAZÓWKI DOTYCZĄCE BEZPIECZEŃSTWA

Tipi dla dzieci może być zmontowane tylko przez osobę dorosłą.

Przed użyciem należy upewnić się, że produkt jest w pełni zmontowany.

Regularnie sprawdzać pod kątem uszkodzeń. W przypadku stwierdzenia uszkodzenia nie należy kontynuować użytkowania produktu.

Brak regularnej pielęgnacji i konserwacji znacznie zmniejsza żywotność produktu. Nie ponosimy odpowiedzialności za szkody pośrednie spowodowane przez nieodpowiednią konserwację i pielęgnację.

UWAGA! NIE NADAJE SIĘ DLA DZIECI PONIŻEJ 2 LAT. DŁUGI SZNUREK, GIRLANDA I ŁAŃCUCH ŚWIETLNY MOGĄ SPowodować NIEBEZPIECZEŃSTWO UDUSZENIA!

Łańcuch świetlny i girlandę należy zawiesić poza zasięgiem dzieci.

UWAGA! Materiały opakowaniowe należy przed użyciem całkowicie usunąć.

Tipi dla dzieci ustawiać zawsze na równej powierzchni, nigdy na podwyższeniach ani w pobliżu schodów.

Tipi dla dzieci ustawić w dostatecznej odległości od innych obiektów, takich jak meble, ściany itp.

UWAGA! Nigdy nie pozostawiać dziecka bez nadzoru. Używać produktu tylko pod bezpośrednim nadzorem osoby dorosłej.

TIP! DLA DZIECI UMIESZCZAĆ Z DALA OD OTWARTYCH PŁOMIENI LUB INNYCH ŹRÓDEŁ CIEPŁA!

SZCZEGÓLNE WSKAZÓWKI BEZPIECZEŃSTWA DOTYCZĄCE BATERII I URZĄDZEŃ AKUMULATOROWYCH

- Nie używać uszkodzonych lub przerobionych akumulatorów/baterii lub urządzeń. Uszkodzone lub przerobione baterie mogą działać w nieprzewidywalny sposób i doprowadzić do pożaru, wybuchu lub niebezpieczeństwa odniesienia obrażeń.
- Nie wystawiać baterii/akumulatora lub urządzenia na działanie ognia lub nadmiernej temperatury. Ogień lub wysoka temperatura powyżej 130°C (266°F) mogą doprowadzić do wybuchu.
- Nigdy nie dokonywać modyfikacji urządzenia! Przeróbki lub próby naprawienia akumulatora/baterii są niedozwolone.
- W razie wylania się baterii natychmiast usunąć ją z produktu, aby uniknąć jego uszkodzenia.
- W przypadku wylania się baterii unikać jej kontaktu ze skórą, oczami i błonami śluzowymi. W razie potrzeby przepłukać miejsca kontaktu z baterią wodą i niezwłocznie zasięgnąć porady lekarza.
- Baterie/akumulatory należy trzymać poza zasięgiem dzieci. W razie połknięcia natychmiast skonsultować się z lekarzem!
- Używać wyłącznie podanego typu baterii.
- Przy wkładaniu baterii zwrócić uwagę na prawidłową biegunowość! Jest ona zaznaczona w przegrodzie na baterie.



UŻYTKOWANIE ZGODNIE Z PRZEZNACZENIEM

Tipi dla dzieci jest przeznaczone do użytkowania w pomieszczeniach, przez dzieci od 2. roku życia. Stosować produkt tylko zgodnie z jego przeznaczeniem. Producent nie odpowiada za szkody powstałe wskutek niewłaściwego użytkowania. Wszelkie modyfikacje produktu mogą negatywnie wpłynąć na bezpieczeństwo jego użytkowania, spowodować zagrożenia i prowadzą do wygaśnięcia gwarancji.

Produkt jest przeznaczony tylko do użytku domowego i niekomercyjnego.

ROZPAKOWANIE

Otworzyć karton i wyjąć produkt.

Po rozpakowaniu sprawdzić, czy produkt jest kompletny i nieuszkodzony. Późniejsze reklamacje nie będą akceptowane.

Produkt podlega ścisłym kontrolom i normom zgodnie z dyrektywami UE, dzięki czemu mamy pewność, że jest całkowicie bezpieczny. Mimo to może pojawić się delikatny, nieprzyjemny zapach, nie jest on jednak szkodliwy dla zdrowia. Zaleca się montaż produktu w otoczeniu o dobrej wentylacji. Po wyjęciu produktu z opakowania zapach powinien po krótkim czasie zniknąć.

MONTAŻ

1. Połączyć ze sobą drążki drewniane (A) i (B).

2. Cztery połączone drążki drewniane (AB) wsunąć do bocznego tunelu plandeki namiotu (C). Drążek drewniany (A) z otworem powinien znajdować się na górze tipi.
3. Wsunąć sznurek (D) przez otwory drążków drewnianych (AB).
4. Związać sznurek (D), aby unieruchomić drążki. Sznurki przymocowane do plandeki namiotu przewiązać przez związany sznurek (D) i zawiązać węzeł.
5. Podłogę namiotu (E) rozłożyć płasko na podłodze. Tipi dla dzieci ustawić na środku podłogi namiotu (E).
6. Następnie udekorować namiot akcesoriami.

UWAGA! Łańcuch świetlny i girlandę należy zawiesić poza zasięgiem dzieci. NIEBEZPIECZEŃSTWO UDUSZENIA!

Wkładanie i wymiana baterii

(2 baterie AA 1,5 V DC, nie są zawarte w zestawie)

1. Otworzyć przegrodę na baterie (zabezpieczoną za pomocą śrubki).
2. W razie potrzeby wyjąć stare baterie.
3. Włożyć nowe baterie do przegrody na baterie. Zwrócić uwagę na prawidłową biegunowość.
4. Zamknąć przegrodę na baterie i ponownie zabezpieczyć ją śrubką.





KONSERWACJA I PIELĘGNACJA

Należy kontrolować wszystkie części pod kątem oznak zużycia. W przypadku stwierdzenia wad nie należy kontynuować użytkowania produktu.

Nie stosować środków czyszczących lub myjących zawierających rozpuszczalniki, np. wybielaczy, ponieważ mogą one uszkodzić produkt. Ewentualne dalsze zalecenia dotyczące pielęgnacji znajdują się na produkcie. Regularne czyszczenie, kontrola i konserwacja zwiększają bezpieczeństwo i żywotność artykułu.

Drążki drewniane: wycierać tylko suchą ściereczką

Materiał namiotu: tylko pranie ręczne

WSKAZÓWKI			
	Tylko pranie ręczne.		Nie wybielać.
	Nie prasować.		Nie czyścić chemicznie.
	Nie suszyć w suszarce bębnowej.		



UTYLIZACJA

Na końcu długiego okresu żywotności artykułu należy odpowiednio zutylizować cenne surowce, tak by możliwy był ich recykling. W razie braku wiedzy, jak to zrobić, można konsultować się z lokalnymi podmiotami zajmującymi się usuwaniem odpadów lub przetwarzaniem surowców wtórnych.



PRAWIDŁOWA UTYLIZACJA PRODUKTU

Urządzeń elektronicznych nie należy wyrzucać razem z odpadami z gospodarstwa domowego! Uszkodzone lub wybrakowane urządzenia należy przekazywać do punktów zbiórki.

Na obszarze UE symbol ten oznacza, że nie należy wyrzucać tego produktu razem z odpadami z gospodarstwa domowego. Zużyte urządzenia zawierają cenne materiały nadające się do recyklingu, które powinny zostać przekazane do powtórnego użycia, aby nie stanowiły zagrożenia dla środowiska i zdrowia ludzi w wyniku niekontrolowanego usuwania odpadów. Dlatego zużyte urządzenia należy utylizować w ramach odpowiednich systemów zbiórki lub odesłać je w celu utylizacji do miejsca, w którym zostały zakupione. Urządzenie zostanie następnie przekazane do recyklingu.

BATERIE

Jako końcowy użytkownik są Państwo prawnie zobowiązani do zwrotu zużytych baterii. Baterie po zużyciu można bezpłatnie oddać do nas lub w przewidzianych w tym celu punktach zbiórki (np. w punktach selektywnej zbiórki odpadów komunalnych lub w sklepach).

Baterie można też do nas odesłać. Zwrócimy opłatę pocztową za odesłanie starej baterii.

Symbole przedstawione na bateriach mają następujące znaczenie:

= Nie należy wyrzucać baterii do pojemników z odpadami z gospodarstwa domowego.

Pb = Bateria zawiera ponad 0,004 procent masowych ołowiu.

Cd = Bateria zawiera ponad 0,002 procent masowych kadmu.

Hg = Bateria zawiera ponad 0,0005 procent masowych rtęci.



www.deubaservice.de

SERVICEPORTAL

DE

Für jede Art Service, Reklamationen und technischen Support können Sie sich vertrauensvoll an unsere geschulten Mitarbeiter wenden.

EN

For any kind of service, complaints and technical support, you can confidently turn to our trained staff.

FR

Pour tout type de service, réclamations et assistance technique, vous pouvez vous adresser en toute confiance à notre personnel qualifié.

IT

Per qualsiasi tipo di servizio, reclami e supporto tecnico, puoi rivolgerti con fiducia al nostro personale qualificato.

ES

Para cualquier tipo de servicio, quejas y soporte técnico, puede contactar con confianza a nuestro personal capacitado.

NL

U kunt bij ons geschoolde personeel terecht voor elke vorm van service, klachten en technische ondersteuning.

PL

Przy serwisowaniu, reklamacjach i wsparciu technicznym mogą Państwo liczyć na naszych przeszkolonych pracowników.

Hergestellt für:

Deuba GmbH & Co. KG
Zum Wiesenhof 84
66663 Merzig, Germany

Made for:

Deuba LTD
Wyatt Way, Thetford
Norfolk, IP24 1HB

DEUBA **XXL**

Copyright by



Alle Rechte vorbehalten. Ohne schriftliche Zustimmung der Deuba GmbH & Co. KG darf dieses Handbuch, auch nicht auszugsweise, in irgendeiner Form reproduziert werden oder unter Verwendung elektronischer, mechanischer oder chemischer Verfahren vervielfältigt oder verarbeitet werden. Änderungen im Sinne des technischen Fortschritts können jederzeit ohne Ankündigungen vorgenommen werden. Das Handbuch wird regelmäßig korrigiert. Für technische und drucktechnische Fehler und ihre Folgen übernehmen wir keine Haftung.

Stand 2021/10 Rev4