



QONCILLIO
LIVING BRAND

Portable Carpet Vacuum Cleaner

W05



Manual · Handleiding

For any questions and malfunctions of the appliance during use,
please contact our customer service.



Table of content

Important safety instructions	03
Overview	05
Before use	06
How to use	07
How to clean - Stubborn	07
Clean the clean watertank	08
Clean the dirty watertank	08
FAQ	09
Specifications	09

Inhoudsopgave

Veiligheidsvoorschriften	10
Overzicht	12
Voor gebruik	13
Het gebruik	14
Het reinigen	14
Schoonmaken schoonwatertank	15
Schoonmaken vuile watertank	15
Veelgestelde vragen	16
Specificaties	16

Important safety instructions

Read before use

- Use water under 40° C in order to remove dirt from the unit .
- Do not use it to clean arts and crafts, fibers and items not suitable for cleaning by water, and surfaces easy to be hurt (like floor, table and so on) .
- Do not slant if with water in the tank to avoid wetting floor.
- Stop the machine and empty the dirty water tank if it reaches the full line.
- Make sure the detergent used is not bad for your washed items .
- The machine may stop when cleaning long hair carpet due to blocked air outlet Stop the machine if big quantity of foam or dirty water comes out and empty the dirty water tank before use it again.
- Do not use foam detergent.
- Please make sure the users need assistant (including children) are under supervision when they use the machine.
- Do not use liquid like pesticides, hair dyes and lubricant .
- Do not use to pick up any flammable or combustible objects or cigarettes.
- Do not use to pick up any oil or hot air, or dry dust .
- Do not use it if the hose is broken, avoid bending, stampede and pulling violently of the hose.
- Do not block the air outlet to avoid influence on the heat dissipation.
- Stop use it in case of any unusual noise and smell.
- Do not disassemble, repair and change the machine's structure by yourself.
- Do not use it under the scene of heavy wind or rain.
- Do not immerse in water or liquid to avoid fire or electric shock hazard.
- Do not use to pick up any dust with infectious danger.
- Do not use without dirty water tank in position.
- If the supply cord is damaged, it must be replaced by the manufacturer, its service agent or similarly qualified persons in order to avoid a hazard.
- This appliance can be used by children aged from 8 years and above and persons with reduced physical, sensory or mental capabilities or lack of experience and knowledge if they have been given supervision or instruction concerning use of the appliance in a safe way and understand the hazards involved. children shall not play with the appliance. Cleaning and user maintenance shall not be made by children without supervision.
- This appliance may be normal used under 50Hz or 60Hz the frequency need not to be adjusted.

Correct Disposal of this product



This marking indicates that this product should not be disposed with other household wastes throughout the EU. To prevent possible harm to the environment or human health from uncontrolled waste disposal, recycle it responsibly to promote the sustainable reuse of material resources. To return your used device, please use the return and collection systems or contact the retailer where the product was purchased. They can take this product for environmental safe recycling.

PRECAUTIONS TO SOME FAILURES

- This machine is mainly for wet using, do not use to pick up large quantity of dust.
- Dry the dirty water tank, clean water tank and inside of the hose if the temperature is extremely low to avoid freezing.
- Take out foreign matters from the hose when blocked before use it again.

USE THE POWER CORD AND PLUG PROPERLY

- Clean the plug from time to time.
- Plug in well when use it.
- Unplug the machine if the machine will not be used for a long time.
- Unplug the machine before maintenance, checking and moving.
- Do not plug or unplug the machine with wet hands.
- Keep the plug away from kids.
- Do not damage the power cord. Do not pull the plug violently when move the machine.
- Do not use the machine in case of damaged power cord or plug.
- Do not use overloaded socket.
- Do not use in case of any failures, cut the power and unplug the machine.

BELOW MATTERS ARE NOT ALLOWED TO BE PICKED UP

- Dry dust
- Big quantity of powder
- Big quantity of sand and stones
- Big quantity of rubbish
- Metal matters like needles, pins
- Big polybag and stockings
- Things easy to be dumped inside

CAUTION

- Do not use it other than cleaning.
- This machine is for household use only.
- Do not close to fire or heating equipment.
- Stop working if the water-spray mouth is blocked.
- Stop working if any foreign matters are taken in.
- Empty the tanks if anything in block before use again.
- Do not slant or ride on the machine.
- Do not use it in the scope touchable for kids.
- Not for outdoor use.
- Do not continue to use when the suction hole is blocked.

Overview

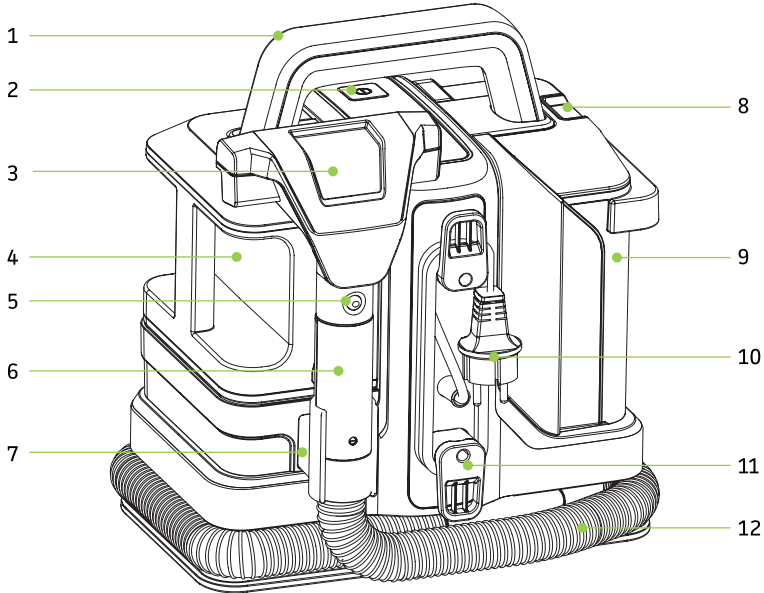

Components list

1. Handle
2. Switch
3. Big brush
4. Clean water tank
5. Released button for brush
6. Brush handle
7. Hook for brush
8. Button for dirty water tank
9. Dirty water tank
10. Power cord
11. Power cord hook
12. Hose



13

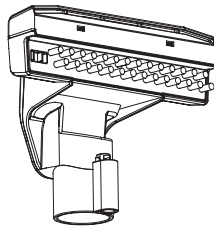

14

Before use

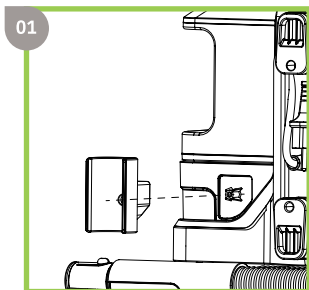

01 Take the hose hook from the handle, insert it into the machine and screw it tightly.

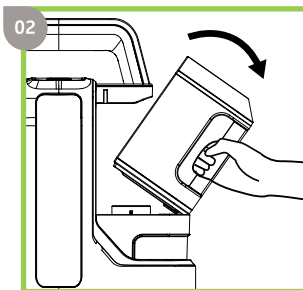

02 Take out the clean water tank. Notice: pull the clean water tank with an angle of 30 degree to take it out.

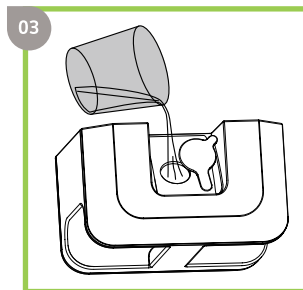

03 Take out the sealing pad, fill the clean tank and seal it by the sealing pad.

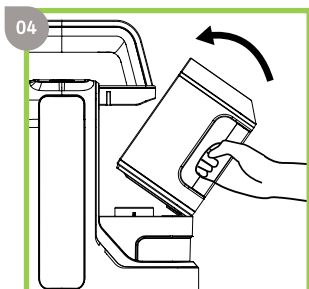

04 Put the clean water tank in. Notice: lock the bottom part to the machine, then put the clean water tank in.

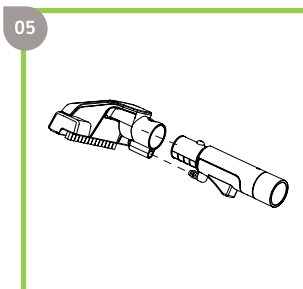

05 Assemble the brush as you may want.

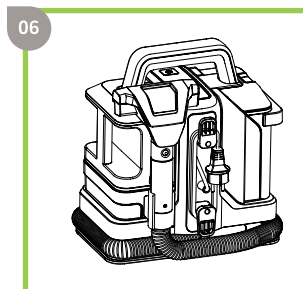

06 Wrap the hose around the base and insert the hook.

How to use

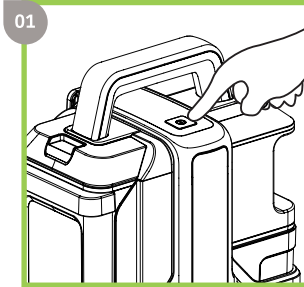

01 Plug the power cord and press ON/OFF button.

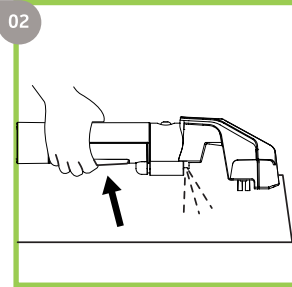

02 Press the water-spray button to spray water.

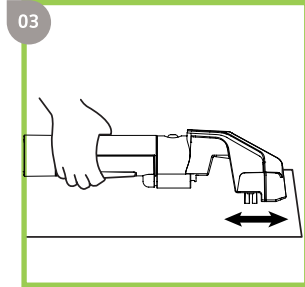

03 Brush the unit back and forth to clean stains.

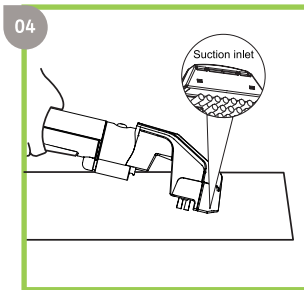

04 Press the brush in the stains position to suck all dirty water.

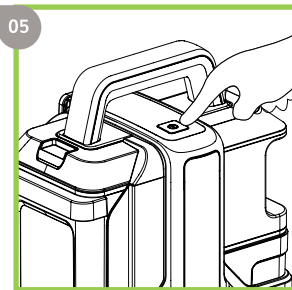

05 Power it off after cleaning. Wrap the hose around the base and lock in the hook.
Notice: clean the dirty water tank after every use to avoid unpleasant smell

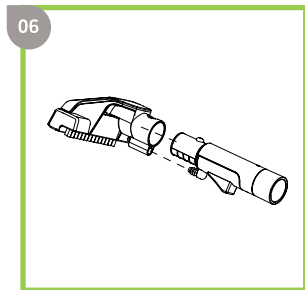

06 Please use big brush when clean big surface cleaning to save time.

How to clean - Stubborn

Use fabric detergent to clean stubborn stains. Make the water and detergent with a certain proportion to fill the tank to the full line mark, and then install the clean water tank to the machine

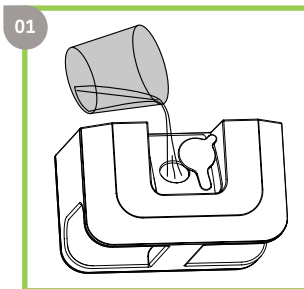

01 Open the water-in sealing pad, fill the clean water tank.

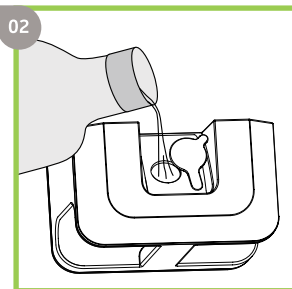

02 Put detergent into the tank.

Clean the clean watertank

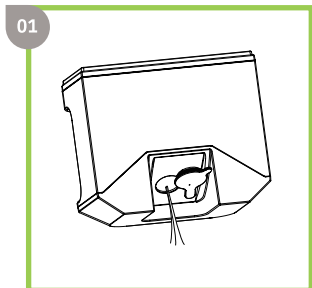

Pour water out from the tank.

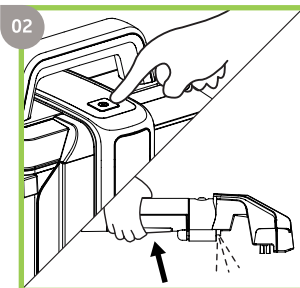

Install that empty clean water tank and press the waterspray button to spray the rest water.

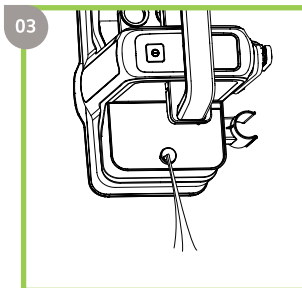

Slant the machine after plug off to dump all the water.

Clean the dirty watertank

Clean the dirty water tank after every use to avoid unpleasant smell.

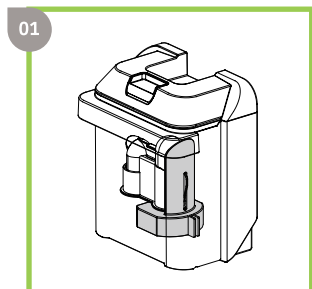

Clean the dirty water tank before it reaches to the full line mark. The float inside will work to stop sucking if it is full of dirty water.

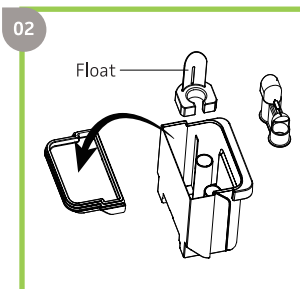

Take out the dirty water tank, open the tank cover, take out the wind guide tube and float.

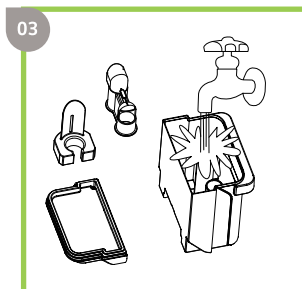

Clean all parts.

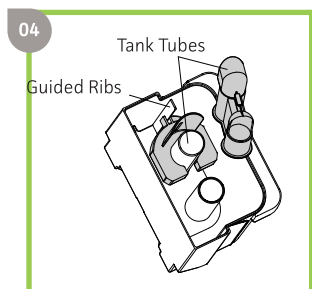

Clean the clean water tank Tubes guided ribs. Insert the clean floating along the guided ribs, then insert the high part of the wind guided tube into the high part of the tube inside the tank, and tighten the tank cover.

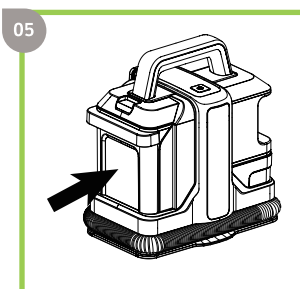

Install the dirty water tank to the machine.

FAQ

Please read below table carefully before contacting the maintenance agency to avoid any unnecessary losses.

FAULT	POSSIBLE REASONS	MEASURES
No working after turning on	<ul style="list-style-type: none">• The plug is not well plugged• The cord is damaged	Turn if off, plug in well, or consult the service agent via hotline
No water comes out or little water comes out after pressing the water-spray button	<ul style="list-style-type: none">• Spray water mouth is blocked• The handle or the pump has been damaged	Take out the brush, wash the spray water mouth or consult the service agent via hotline.
No suction or weak suction power	<ul style="list-style-type: none">• The machine is not on• The dirty water tank is full• The hose is not in good status• The wind-in sponge is blocked	Turn on the power. Clean the dirty water tank to use it again. Check the hose to make sure it is in well status. Clean or change the sponge.

Specifications

Voltage / Frequency	220~240V 50/60Hz
Rated power	450W
Max. vacuity	≥11 kPa
Capacity clean water	1080 ml
Capacity dirty water	800ml
IP Rating	IPX4



+31 (0)6 589 79 650

Veiligheidsvoorschriften

Lees voor gebruik

- Gebruik water onder 40° C om vuil van het apparaat te verwijderen.
- Gebruik het niet om kunstwerken, vezels en voorwerpen die niet geschikt zijn om met water te reinigen, en kwetsbare oppervlakken (zoals vloeren, tafels, enz.) schoon te maken.
- Kantel het apparaat niet als er water in de tank zit om te voorkomen dat de vloer nat wordt.
- Stop het apparaat en maak de vuile watertank leeg als deze de volle lijn bereikt.
- Zorg ervoor dat het gebruikte reinigingsmiddel geen schade toebrengt aan de te wassen items.
- Het apparaat kan stoppen met werken wanneer het langharige tapijt reinigt vanwege een verstopte luchtuitlaat. Stop het apparaat als er veel schuim of vuil water uitkomt en maak de vuile watertank leeg voordat u het opnieuw gebruikt.
- Gebruik geen schuimend reinigingsmiddel.
- Zorg ervoor dat gebruikers die hulp nodig hebben (inclusief kinderen) onder toezicht staan wanneer ze het apparaat gebruiken.
- Gebruik geen vloeistoffen zoals pesticiden, haarverf en smeermiddelen.
- Gebruik het niet om brandbare of ontvlambare voorwerpen of sigaretten op te pakken.
- Gebruik het niet om olie, hete lucht of droog stof op te zuigen.
- Gebruik het niet als de slang kapot is, buig de slang niet, verpletter deze niet en trek er niet hard aan.
- Blokkeer de luchtuitlaat niet om de warmteafvoer niet te beïnvloeden.
- Stop met het gebruik bij abnormaal geluid of geur.
- Demonteer, repareer of verander de structuur van het apparaat niet zelf.
- Gebruik het niet bij harde wind of regen.
- Onderdempelen in water of vloeistof kan brandgevaar of elektrische schokken veroorzaken.
- Gebruik het niet om stof met besmettingsgevaar op te zuigen.
- Gebruik het niet zonder de vuile watertank op zijn plaats.
- Als de voedingskabel beschadigd is, moet deze worden vervangen door de fabrikant, een geautoriseerde serviceagent of een vergelijkbaar gekwalificeerd persoon om gevaar te voorkomen.
- Dit apparaat kan worden gebruikt door kinderen van 8 jaar en ouder en personen met verminderde fysieke, zintuiglijke of mentale capaciteiten of gebrek aan ervaring en kennis, mits ze toezicht hebben gehad of instructies hebben gekregen over het veilig gebruik van het apparaat en de gevaren begrijpen. Kinderen mogen niet met het apparaat spelen. Reiniging en onderhoud door gebruikers mogen alleen onder toezicht van volwassenen worden uitgevoerd.
- Dit apparaat kan normaal worden gebruikt onder 50Hz of 60Hz, de frequentie hoeft niet te worden aangepast.

Correcte afvoer van dit product



Deze markering geeft aan dat dit product niet samen met ander huishoudelijk afval in de EU moet worden weggegooid. Om mogelijke schade aan het milieu of de menselijke gezondheid door ongecontroleerde afvalverwijdering te voorkomen, dient u het op een verantwoorde manier te recyclen om het duurzame hergebruik van materiaalbronnen te bevorderen. Om uw gebruikte apparaat terug te sturen, maak gebruik van de inzamelsystemen of neem contact op met de winkel waar het product is gekocht. Zij kunnen dit product voor milieuvriendelijke recycling aannemen.

VOORZORGSMAATREGELEN BIJ ENKELE PROBLEMEN

- Deze machine is voornamelijk bedoeld voor nat gebruik, gebruik deze niet om grote hoeveelheden stof op te zuigen.
- Droog het vuile watertank, het schone watertank en de binnenkant van de slang als de temperatuur extreem laag is om bevriezing te voorkomen.
- Haal vreemde voorwerpen uit de slang wanneer deze verstopt is voordat u hem opnieuw gebruikt.

UJUIST GEBRUIK VAN DE VOEDINGSKABEL EN STEKKER

- Maak de stekker regelmatig schoon.
- Steek de stekker goed in bij gebruik.
- Trek de stekker uit het stopcontact als het apparaat gedurende lange tijd niet zal worden gebruikt.
- Trek de stekker uit het stopcontact voordat u onderhoud, controle of verplaatsingen uitvoert.
- Steek of trek de stekker niet uit met natte handen.
- Houd de stekker buiten bereik van kinderen.
- Beschadig de voedingskabel niet. Trek de stekker niet hard uit het stopcontact bij het verplaatsen van het apparaat.
- Gebruik het apparaat niet als de voedingskabel of stekker beschadigd is.
- Gebruik geen overbelast stopcontact.
- Gebruik het apparaat niet in geval van storingen, schakel de stroom uit en trek de stekker uit het stopcontact.

NIET TOEGESTANE MATERIALEN OM OP TE ZUIGEN

- Droog stof
- Grote hoeveelheden poeder
- Grote hoeveelheden zand en stenen
- Grote hoeveelheden afval
- Metalen voorwerpen zoals naalden, spelden
- Grote plastic zakken en kousen
- Voorwerpen die gemakkelijk in het apparaat kunnen blijven steken

Waarschuwing

- Gebruik het **alleen** voor reiniging.
- Dit apparaat is **alleen** bedoeld voor huishoudelijk gebruik.
- Houd het uit de buurt van vuur of verwarmingsapparatuur.
- Stop met werken als de water-spray mond is geblokkeerd.
- Stop met werken als er vreemde voorwerpen zijn opgezogen.
- Maak de tanks leeg als er iets is geblokkeerd voordat u het opnieuw gebruikt.
- Kantel het apparaat niet en rij er niet op.
- Gebruik het niet binnen handbereik van kinderen.
- Niet voor buitengebruik.
- Blijf niet doorgaan met gebruiken als het zuig gat verstopt is.

Overzicht

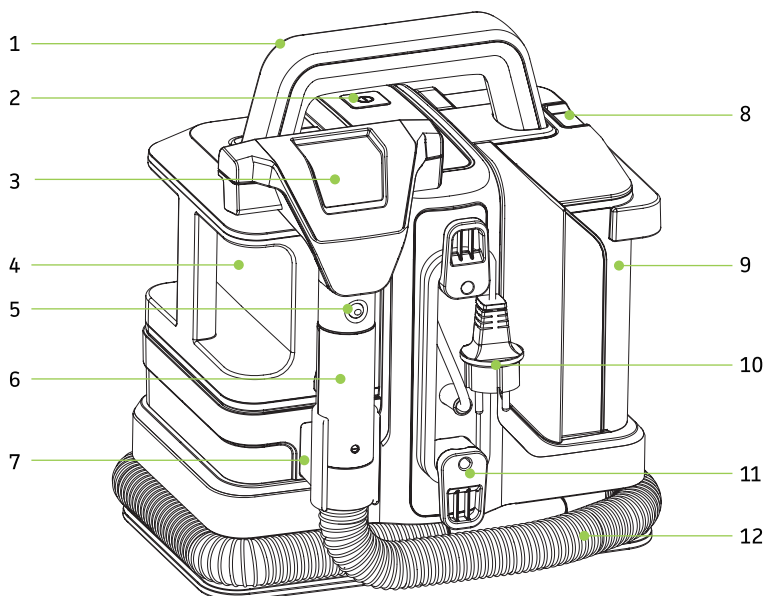

Onderdelenlijst

1. Handvat
2. Schakelaar
3. Grote borstel
4. Schoonwatertank
5. Ontgrendelingsknop voor borstel
6. Borstelhandvat
7. Haak voor borstel
8. Knop voor vuile watertank
9. Vuile watertank
10. Voedingskabel
11. Haak voor voedingskabel
12. Slang
13. Kleine borstel
14. Grote borstel



13

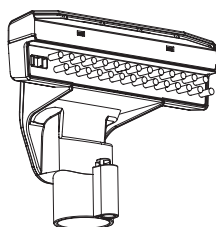

14

Voor gebruik

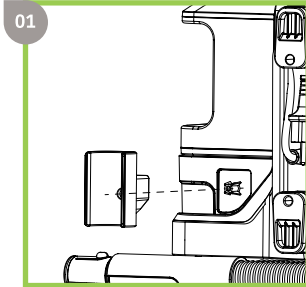

01 Haal de haak van het handvat, steek deze in het apparaat en draai hem stevig vast.

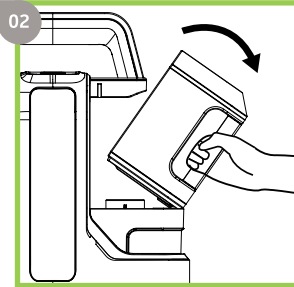

02 Haal de schoonwatertank eruit. Let op: trek de schoonwatertank eruit onder een hoek van 30 graden.

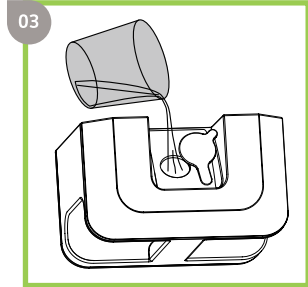

03 Haal het afdichtingskussen eruit, vul de schoonwatertank en sluit deze af met het afdichtingskussen.

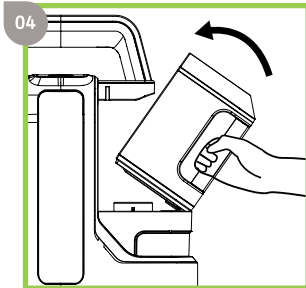

04 Plaats de schoonwatertank terug. Let op: vergrendel het onderste deel aan het apparaat voordat u de schoonwatertank terugplaatst.

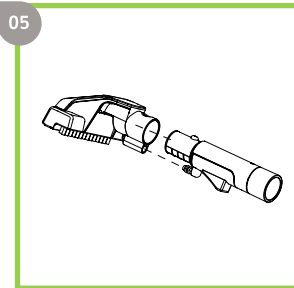

05 Monteer de borstel zoals u wilt.

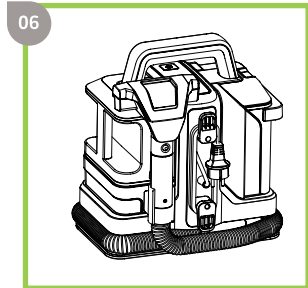

06 Wikkel de slang rond de voet van het apparaat en steek de haak erin.

Het gebruik

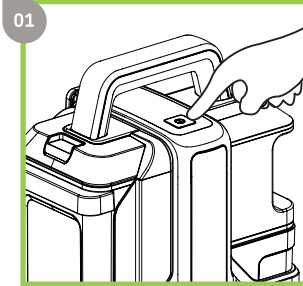

01 Steek de voedingskabel in het stopcontact en druk op de Aan/Uitknop.

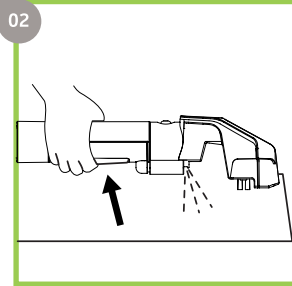

02 Druk op de water-spray knop om water te sproeien.

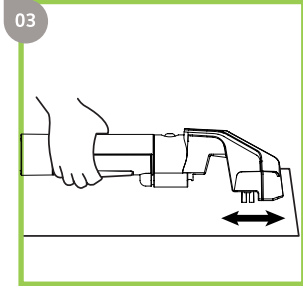

03 Borstel met het apparaat heen en weer om vlekken te reinigen.

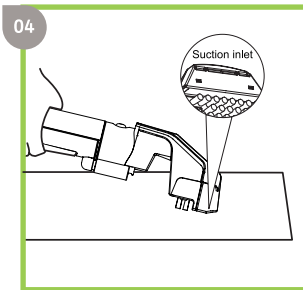

04 Druk op de borstel op de positie van de vlek om al het vuile water op te zuigen.

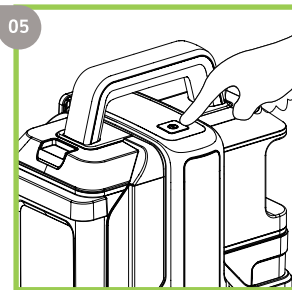

05 Schakel het apparaat uit na het reinigen. Wikkel de slang rond de voet van het apparaat en vergrendel deze met de haak. Let op: maak de vuile watertank na elk gebruik schoon om onaangename geuren te voorkomen.

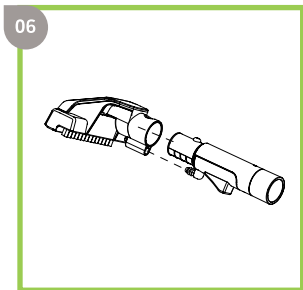

06 Gebruik de grote borstel wanneer je een groot oppervlak wilt schoonmaken, om tijd te besparen.

Het reinigen

Gebruik stoffen reinigingsmiddel om hardnekkige vlekken te reinigen. Meng water en reinigingsmiddel in een bepaalde verhouding en vul de tank tot aan de volle lijn. Installeer vervolgens de schoonwatertank terug in het apparaat.

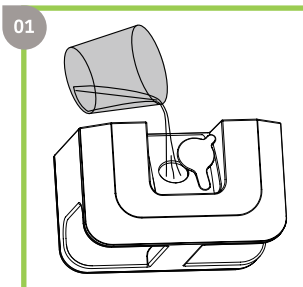

01 Open het afdichtingskussen voor waterinname en vul de schoonwatertank.

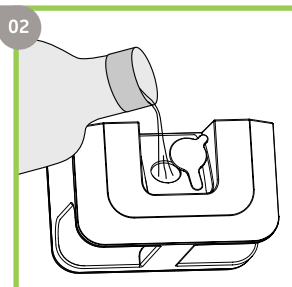

02 Doe het reinigingsmiddel in de tank.

Schoonmaken schoonwatertank

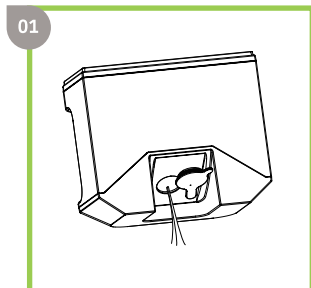

Giet het water uit de tank.

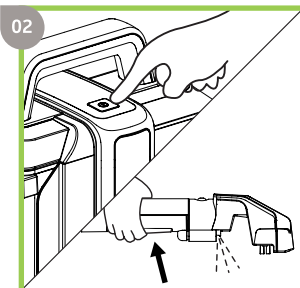

Installeer de lege schoonwatertank en druk op de water-spray knop om het resterende water te sproeien.

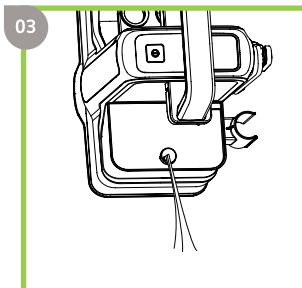

Kantel het apparaat na het uitschakelen om al het water te verwijderen.

Schoonmaken vuile watertank

Reinig de vuile watertank na elk gebruik om onaangename geuren te voorkomen.

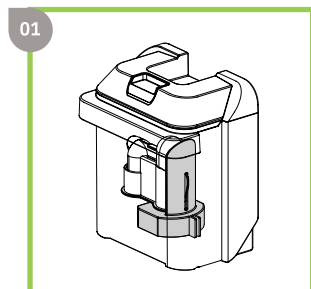

Maak de vuile watertank schoon voordat deze de volle lijn bereikt. De drijver binnenin zal stoppen met zuigen als de tank vol vuil

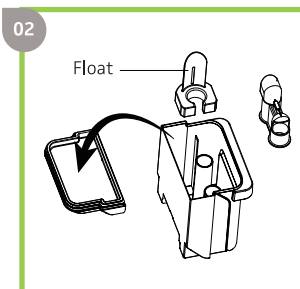

Haal de vuile watertank eruit, open het deksel van de tank, haal de windgeleider en de drijver eruit.

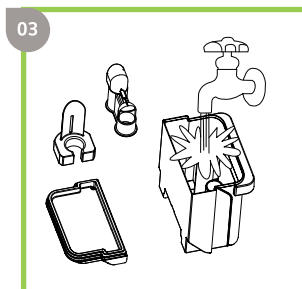

Maak alle onderdelen schoon.

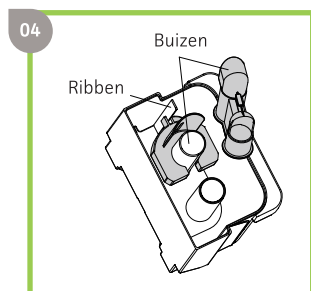

Maak de buizen en ribben van de schoonwatertank schoon. Plaats de drijver langs de ribben, steek het hoge deel van de windgeleider in het hoge deel van de buis in de tank en draai het deksel vast.

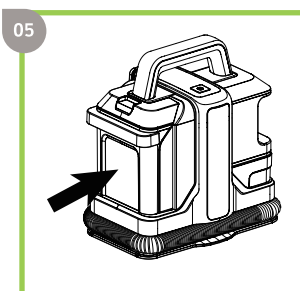

Plaats de vuile watertank terug in het apparaat.

Veelgestelde vragen

Lees onderstaande tabel zorgvuldig door voordat u contact opneemt met de onderhoudsdienst om onnodig verlies te voorkomen.

FOUT	MOGELIJKE OORZAKEN	MAATREGELEN
Het apparaat werkt niet nadat het is ingeschakeld	<ul style="list-style-type: none">• De stekker is niet correct ingeplugd• De kabel is beschadigd	Zet het apparaat uit, steek de stekker goed in, of raadpleeg de serviceagent via de hotline
Er komt geen water uit of slechts weinig water komt uit het apparaat nadat de water-spray knop is ingedrukt	<ul style="list-style-type: none">• De sproeimond is geblokkeerd• Het handvat of de pomp is beschadigd	Verwijder de borstel, was de sproeimond of raadpleeg de serviceagent via de hotline
Er is geen zuigkracht of de zuigkracht is zwak	<ul style="list-style-type: none">• Het apparaat staat uit• De vuile watertank is vol• De slang is niet in goede staat• De windinlaat-spons is geblokkeerd	Zet de stroom aan. Maak de vuilewatertank schoon om het opnieuw te kunnen gebruiken. Controleer de slang om er zeker van te zijn dat deze in goede staat is. Maak de spons schoon of vervang deze.

Specificaties

Voltage / Frequency	220~240V 50/60Hz
Maximaal vermogen	450V
Max. zuigkracht	≥11 kPa
Capaciteit schoonwatertank	1080 ml
Capaciteit vuile watertank	800ml
IP classificatie	IPX4



+31 (0)6 589 79 650



QONCILLIO

LIVING BRAND

