

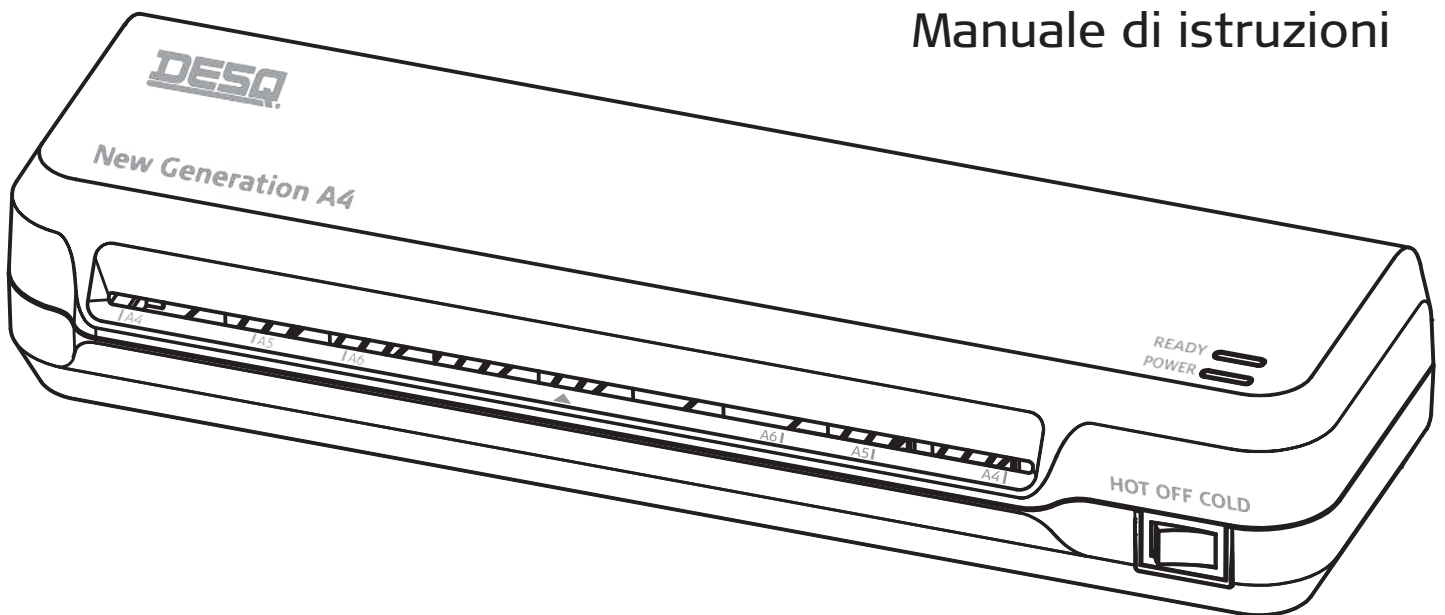

Laminator A4
Lamineermachine A4
Plastifieuse A4
Laminiergerät A4
Plastificadora A4
Plasticatrice A4

Operation instruction
Gebruiksaanwijzing
Opération d'instruction
Bedienungsanleitung
Información de Producto
Manuale di istruzioni



| | |
|---------------------------|-----------------------|
| Number of Rollers | 2 |
| Pouch Thickness (mic) | 75-80-100-125 |
| Warm-up Time (minutes) | 2 |
| Entry Width (mm) | 232 |
| Laminating Speed (mm/min) | 300 |
| Voltage | 220 V - 240 V / 50 Hz |

Item no.: 70000



Laminator 70000 Product Details

| | | |
|--|------------------------|-------------------|
| | Size: | 330 x 106 x 60 mm |
| | Power: | Max. 365 W |
| | Jam release: | Yes |
| | Max. Thickness: | 0,6 mm |

| | | |
|--|-----------------------|-------------------|
| | Größe: | 330 x 106 x 60 mm |
| | Kraft: | Max. 365 W |
| | Stau-Freigabe: | Ja |
| | Max. Dicke | 0,6 mm |

| | | |
|--|---------------------|-------------------|
| | Afmetingen: | 330 x 106 x 60 mm |
| | Vermogen: | Max. 365 W |
| | Jam release: | Ja |
| | Max. dikte: | 0,6 mm |

| | | |
|--|------------------------------|-------------------|
| | Tamaño: | 330 x 106 x 60 mm |
| | Energía: | Max. 365 W |
| | Liberación de atasco: | Sí |
| | Máx. Espesor | 0,6 mm |

| | | |
|--|---------------------------------|-------------------|
| | Dimensions: | 330 x 106 x 60 mm |
| | Du pouvoir: | Max. 365 W |
| | Libération de confiture: | Oui |
| | Max. épaisseur: | 0,6 mm |

| | | |
|--|--------------------------------|-------------------|
| | Dimensione: | 330 x 106 x 60 mm |
| | Potenza: | Max. 365 W |
| | Rilascio di marmellata: | Sì |
| | Max. spessore: | 0,6 mm |

Product Functions

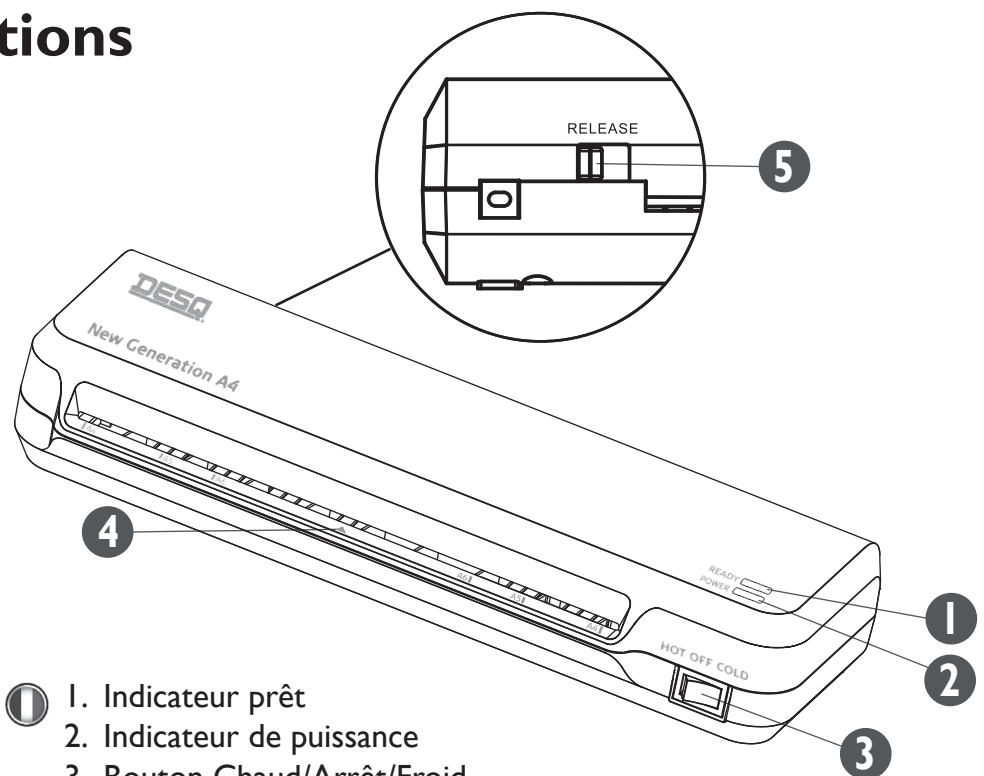

- 1. Ready Indicator
- 2. Power Indicator
- 3. Hot/Off/Cold switch
- 4. Pouch Entry
- 5. Jam Release Lever

- 1. Gereed Indicator
- 2. Power Indicator
- 3. Heet/Uit/Koud knop
- 4. Lamineerhoes invoer
- 5. Ontgrendelingshendel

- 1. Indicateur prêt
- 2. Indicateur de puissance
- 3. Bouton Chaud/Arrêt/Froid
- 4. L'entrée de poche
- 5. Levier de déverrouillage

- 1. Bereit-Anzeige
- 2. Power-Anzeige
- 3. Heiß/Aus/Kalt Schalter
- 4. Beuteleintrag
- 5. Entriegelungshebel

- 1. Indicador Inicio de plastificación
- 2. Indicador de energía
- 3. Interruptor Caliente/Apagado/Frío
- 4. Entrada de la funda
- 5. Palanca de liberación de atascos

- 1. Indicatore pronto
- 2. Indicatore di potenza
- 3. Interruttore Caldo/Spento/Freddo
- 4. Ingresso a sacca
- 5. Leva di rilascio



Operation instruction

1. Insert the power plug into an electrical socket.

2. For Cold lamination switch to **Cold** to connect to power and start with cold lamination.

3. For Hot lamination switch to **Hot**. The LED will light up red, the machine will start to heat up. After 2 minutes, the green **READY** LED will illuminate, the machine is ready to laminate.

4. Place the item to be laminated in a lamination pouch and leave an 3-5 mm edge from the sealed end of the pouch.

5. Insert the laminated pouch with the paper into the entrance of the laminator with the sealed end first. The pouch will be laminated automatically.

6. If the pouch accidentally gets jammed, press the jam release lever and pull out the pouch manually.

7. When laminating multiple items, please allow 15 seconds between every laminating.

8. Switch off the machine after use by pressing the **OFF** switch. Allow the machine to cool down for at least 30 minutes before putting it away.

Important!

- Keep this machine horizontally and keep enough room when using it.
- Please make sure that the voltage to be used is 220V/ 50 Hz.

Remarks

- In order to avoid air bubbles and jams, please **don't** insert the open side of the pouch into the entrance first. Also the pouch can't be scissored apart before use. Moreover, please follow the guide lines in front of the entrance when inserting to make sure that your pouch is inserted correctly into the entrance.

- Different types of paper products may not seal evenly or appear cloudy. If this happens, re-insert the pouch with paper into the laminator for better result.

- When the machine is not laminating, it is recommended that the machines is switched off.

- When the pouch slides out of the exit after being laminated, it may be very hot and easy to lose shape. Be careful not to injure your hand or deform the pouch before it has cooled down.

Do not
cut the pouch
before laminating

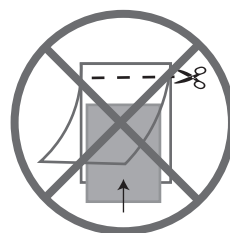

Do not
use multiple pouches
for one object

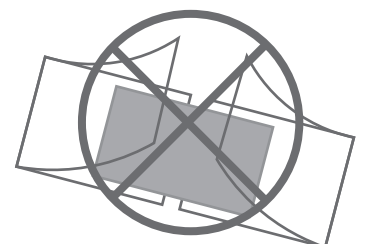

Used laminating pouches can
not be reused!

Functions

This machine is specially designed for laminating pouches of 75 mic to 125 mic, in which the interlayer can be pictures, cards, documents paper etc. The pouches shouldn't be larger than A4 size.

Cautions & Maintenance

Clean the rollers:

1. Switch on the machine as introduced before.
2. Fold a A4 size paper and feed into the entrance, folded side first. Repeat this procedure until no more glue clinging to the paper.

Clean the machine:

1. Always remember to disconnect the machine from the power before cleaning the machine
2. When the machine is cooled down, use a soft cloth to clean the machine.

Other things to take care:

1. Always switch off the machine after use, never make it work for a continuous time of 1 hour. Please allow 15 seconds between every laminating and allow the machine to cool down for at least 30 minutes after switching it off.
2. Protect the machine from damp, always make sure the machine is dry before use. Do not place the machine close to air conditioners.
3. Never put other objects into the machine except for pouch films designed for this machine, too thin documents (e.g. fax paper which is thinner than 30 mic) or too soft objects cannot be feed into the machine as this may will cause twist.
4. Never cover the machine with things like magazines, clothes etc. when using it.
5. Please laminate under room temperature (from around 10-35°C)

Pouch Specification

1. Please make sure the pouch covers the document properly. Better to save enough margin (3-5 mm) around the laminated interlayer to get the best laminating effect.
2. Please kindly be suggested that standard pouch is preferred because it is easy to cause air bubbles if the pouch is not good enough.

Place paper
in pouch
with sealed
end on top

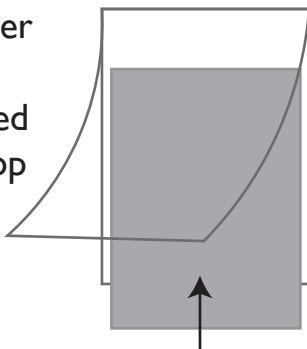

Margin
(3-5 mm)

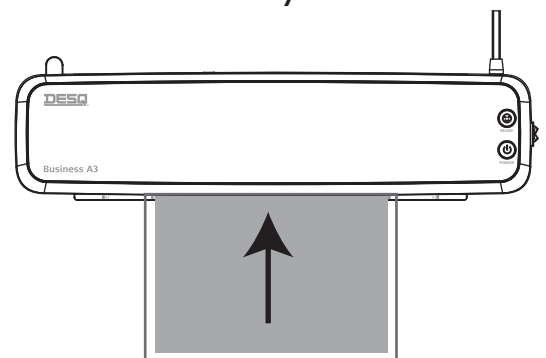
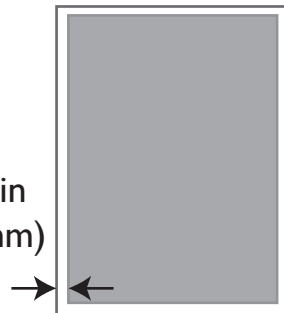

Insert Direction
(Sealed end first)

DESQ International

Eenspan 38 | 3897 AL Zeewolde, The Netherlands
Phone +31 (0)36 5471080 | Fax +31 (0)36 5471089
e-mail: all@desq.nl | www.desq.eu

DESQ®



Gebruiksaanwijzing

1. Steek de stekker in een stopcontact.

2. Schakel voor koud lamineren over naar **Cold** en de Power indicator zal oplichten. De machine is klaar voor koud lamineren.

3. Schakel voor warm lamineren over naar **Hot**. De LED gaat rood branden, de machine begint op te warmen. Na 2 minuten gaat de groene **READY-LED** branden, de machine is klaar om te lamineren.

4. Plaats het te lamineren item in een lamineerhoes en laat een rand van 3-5 mm vrij vanaf het verzegelde uiteinde van de hoes.

5. Steek de gelamineerde hoes met het papier in de ingang van de lamineermachine met het verzegelde uiteinde eerst. De hoes wordt automatisch gelamineerd.

6. Als de hoes per ongeluk vastloopt, drukt u op de ontgrendelingshendel en trekt u de hoes er handmatig uit.

7. Als u meerdere items lamineert, wacht dan 15 seconden tussen elke laminering.

8. Schakel de machine na gebruik uit door op de **OFF**-schakelaar te drukken. Laat de machine minimaal 30 minuten afkoelen voordat u deze opbergt.

Belangrijk!

- Houd deze machine horizontaal en houd voldoende ruimte vrij tijdens gebruik.
- Zorg ervoor dat de te gebruiken voltage 220 V / 50 Hz is.

Opmerkingen

- Om luchtbubbels en blokkades te voorkomen, gelieve de open kant van de hoes **niet** eerst naar de invoer te plaatsen. Ook kan de hoes voor gebruik niet worden geknipt. Volg de aanwijzingen op de machine om ervoor te zorgen dat de hoes correct in de invoer wordt geplaatst.
- Sommige papiersoorten kunnen minder goed gelijkmatig afgedicht of troebel uit de machine komen. Als dit gebeurt, plaats de hoes met papier nog een keer in de laminator voor een beter resultaat.
- Als de machine niet aan het lamineren is, wordt het aanbevolen om de machines uit te schakelen.
- Wanneer de gelamineerde hoes uit de uitgang komt, kan het erg heet zijn en gemakkelijk haar vorm verliezen. Pas op dat u uw hand niet verwond, noch de hoes vervormt voordat het is afgekoeld.

Knip de hoes **niet** voordat u het lamineert

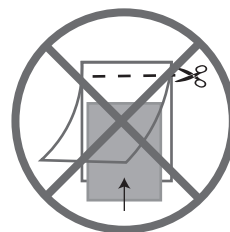

Gebruik **niet** meer dan één hoes per object

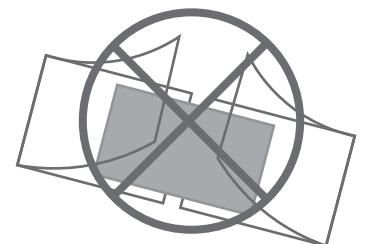

Gebruikte lamineerhoezen kunnen **niet** worden hergebruikt!

Funcities

Deze machine is speciaal ontworpen voor het lamineren van hoezen van 75 mic tot 125 mic, waarbij de tussenlaag afbeeldingen, kaarten, documentenpapier enz. kan zijn. De hoezen mogen niet groter zijn dan A4-formaat.

Waarschuwingen & Onderhoud

Reinig de rollen:

1. Schakel de machine in zoals eerder aangegeven.
2. Vouw een papier van A4-formaat en voer het in de ingang met de gevouwen kant eerst. Herhaal deze procedure totdat er geen lijm meer aan het papier kleeft.

Maak de machine schoon:

1. Denk er altijd aan om de machine los te koppelen van de stroom voordat u de machine schoonmaakt!
2. Als de machine is afgekoeld, gebruik dan een zachte doek om de machine schoon te maken.

Andere dingen om op te letten:

1. Schakel de machine altijd uit na gebruik, laat hem nooit aan voor een ononderbroken tijd van 1 uur. Wacht 15 seconden tussen elke laminering en laat de machine ten minste 30 minuten afkoelen nadat u deze hebt uitgeschakeld.
2. Bescherm de machine tegen vocht, zorg er altijd voor dat de machine droog is voor gebruik. Plaats de machine uit de buurt van airconditioners.
3. Plaats nooit andere voorwerpen in de machine, behalve hoezen die hiervoor zijn ontworpen. Te dunne documenten (bijv. faxpapier dat dunner is dan 30 mic) of te zachte voorwerpen kunnen niet door de lamineermachine, omdat dit kan leiden tot verdraaien.
4. Dek de machine tijdens het gebruik nooit af met voorwerpen zoals tijdschriften, kleding enz..
5. Laminaat bij kamertemperatuur (van ongeveer 10-35 °C)

Hoes Specificaties

1. Zorg ervoor dat de hoes het document goed afdekt. Het is beter om voldoende marge (3-5 mm) rond de gelamineerde tussenlaag te sparen om het beste lamineereffect te krijgen.
2. Wij raden aan om de voorkeur te geven aan een standaard hoes, omdat er snel luchtbubbels kunnen ontstaan bij hoezen die niet aan de kwaliteit voldoen.

Leg het papier in de hoes met het verzegelde uiteinde bovenop.

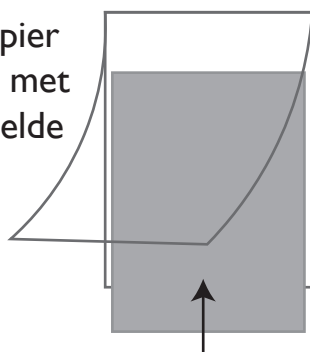

Marge
(3-5 mm)

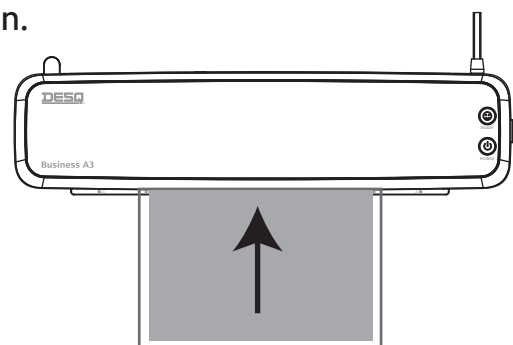
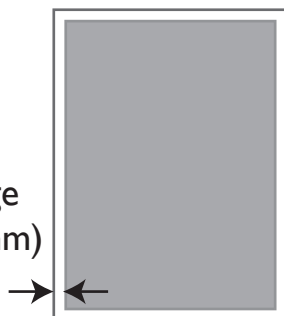

Richting invoegen
(Verzegteld einde eerst)

DESQ International

Eenspan 38 | 3897 AL Zeewolde, The Netherlands
Phone +31 (0)36 5471080 | Fax +31 (0)36 5471089
e-mail: all@desq.nl | www.desq.eu

DESQ®

Opération d'instruction

1. Insérez le cordon d'alimentation dans une prise électrique.

2. Pour le laminage à froid, passez à **Colt** et le voyant d'alimentation s'allumera. La machine est prête pour le laminage à froid.

3. Pour la plastification à chaud, passez à **Hot**. La LED s'allume en rouge, la machine commence à chauffer. Après 2 minutes, la LED verte **READY** s'allume, la machine est prête à plastifier.

4. Placez l'article à plastifier dans une pochette de plastification et laissez un bord de 3 à 5 mm à partir de l'extrémité scellée de la pochette.

5. Insérez la pochette laminée avec le papier dans l'entrée de la plastifieuse avec l'extrémité scellée en premier. La pochette sera plastifiée automatiquement.

6. Si la pochette se coince accidentellement, appuyez sur le levier de déblocage et retirez la pochette manuellement.

7. Lorsque vous plastifiez plusieurs articles, veuillez laisser 15 secondes entre chaque plastification.

8. Éteignez la machine après utilisation en appuyant sur l'interrupteur **OFF**. Laissez la machine refroidir pendant au moins 30 minutes avant de la ranger.

Important!

- Gardez cette machine horizontalement et gardez suffisamment d'espace lors de son utilisation.
- Assurez-vous que la tension à utiliser est de 220 V / 50 Hz.

Remarques

- Afin d'éviter les bulles d'air et blocages, veuillez ne **pas** insérer d'abord le côté ouvert de la pochette dans l'entrée. De plus, la pochette ne peut pas être scissée avant utilisation. De plus, veuillez suivre les lignes directrices devant l'entrée lors de l'insertion pour vous assurer que votre pochette est insérée correctement dans l'entrée.
- Différents types de produits en papier peuvent ne pas sceller uniformément ou apparaître troubles. Si cela se produit, réinsérez la pochette avec du papier dans la plastifieuse pour un meilleur résultat.
- Lorsque la machine n'est pas en train de plastifier, il est recommandé d'éteindre la machine.
- Lorsque la pochette glisse hors de la sortie après avoir été laminée, elle peut être très chaude et facile à perdre sa forme. Faites attention de ne pas vous blesser la main ou de déformer la pochette avant qu'elle n'ait refroidi.

Ne coupez **pas** la pochette avant de plastifier

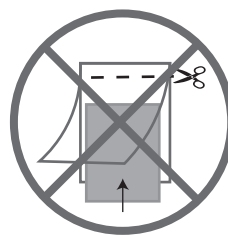

Ne **pas** utiliser plusieurs sachets pour un objet

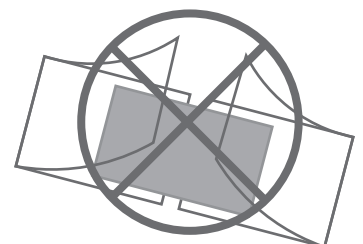

Les pochettes de plastification usagées ne peuvent **pas** être réutilisées !

Fonctions

Cette machine est spécialement conçue pour plastifier des pochettes de 75 mic à 125 mic, dans lesquelles l'intercalaire peut être des images, des cartes, des documents papier, etc. Les pochettes ne doivent pas dépasser le format A4.

Précautions et entretien

Nettoyez les rouleaux :

1. Allumez la machine comme indiqué précédemment.
2. Pliez une feuille de papier au format A4 et insérez-la dans l'entrée, côté plié en premier. Répétez cette procédure jusqu'à ce qu'il n'y ait plus de colle qui colle au papier.

Nettoyez l'appareil :

1. Rappelez-vous toujours de débrancher la machine de l'alimentation avant de nettoyer la machine
2. Lorsque la machine est refroidie, utilisez un chiffon doux pour nettoyer la machine.

Autres choses à prendre en charge :

1. Éteignez toujours la machine après utilisation, ne la faites jamais fonctionner pendant une période continue de 1 heure. Veuillez laisser 15 secondes entre chaque plastification et laisser la machine refroidir pendant au moins 30 minutes après l'avoir éteinte.
2. Protégez la machine de l'humidité, assurez-vous toujours que la machine est sèche avant utilisation. Ne placez pas la machine à proximité de climatiseurs.
3. Ne placez jamais d'autres objets dans l'appareil, à l'exception des pochettes de film conçues pour cet appareil, des documents trop fins (par exemple, du papier de fax plus fin que 30 microns) ou des objets trop mous ne peuvent pas être introduits dans l'appareil car cela pourrait provoquer une torsion.
4. Ne couvrez jamais la machine avec des objets tels que des magazines, des vêtements, etc. lorsque vous l'utilisez.
5. Veuillez plastifier à température ambiante (entre 10 et 35 °C environ)

Spécification de la pochette

1. Veuillez vous assurer que la pochette recouvre correctement le document. Mieux vaut conserver suffisamment de marge (3-5 mm) autour de l'intercalaire laminé pour obtenir le meilleur effet de laminage.
2. Veuillez noter que la pochette standard est préférée car il est facile de provoquer des bulles d'air si la pochette n'est pas assez bonne.

Placez le papier dans la pochette avec l'extrémité scellée sur le dessus

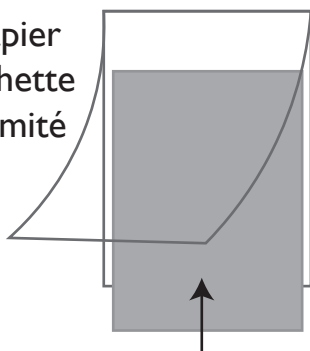

Marge
(3-5 mm)

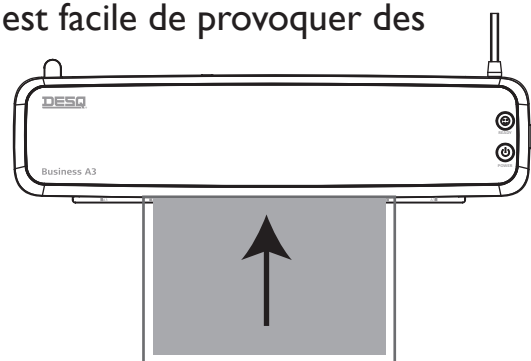
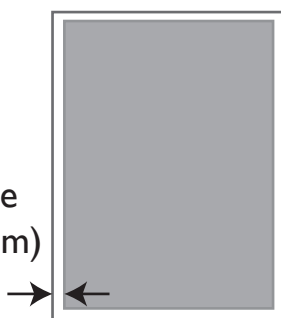

Sens d'insertion
(Extrémité scellée en premier)

DESQ International

Eenspan 38 | 3897 AL Zeewolde, The Netherlands
Phone +31 (0)36 5471080 | Fax +31 (0)36 5471089
e-mail: all@desq.nl | www.desq.eu

DESQ®

Bedienungsanleitung

1. Stecken Sie den Netzstecker in eine Steckdose.

2. Schalten Sie für die Kaltlaminiierung auf **Colt** und die Power-Anzeige leuchtet auf. Die Maschine ist bereit für die Kaltlaminiierung.

3. Wechseln Sie für Heißlaminiierung zu **Hot**. Die LED leuchtet rot, die Maschine beginnt aufzuheizen. Nach 2 Minuten leuchtet die grüne **READY-LED**, das Gerät ist laminiertbereit.

4. Legen Sie das zu laminiierende Objekt in eine Laminiertasche und lassen Sie einen Rand von 3-5 mm vom versiegelten Ende der Tasche frei.

5. Führen Sie den laminierten Beutel mit dem Papier mit dem versiegelten Ende zuerst in den Eingang des Laminiengeräts ein. Der Beutel wird automatisch laminiert.

6. Wenn die Tasche versehentlich eingeklemmt wird, drücken Sie den Papierstauhebel und ziehen Sie die Tasche manuell heraus.

7. Wenn Sie mehrere Artikel laminiieren, warten Sie bitte 15 Sekunden zwischen jedem Laminiieren.

8. Schalten Sie die Maschine nach Gebrauch durch Ausdrücken des AUS-Schalters. Lassen Sie die Maschine mindestens 30 Minuten abkühlen, bevor Sie sie wegstellen.

Wichtig!

- Halten Sie diese Maschine horizontal und lassen Sie genügend Platz, wenn Sie sie verwenden.
- Achten Sie darauf, dass die zu verwendende Spannung 220 V/ 50 Hz beträgt.

Bemerkungen

- Um Luftblasen und Verstopfungen zu vermeiden, stecken Sie den Beutel bitte **nicht** zuerst mit der offenen Seite in den Eingang. Außerdem kann der Beutel vor Gebrauch nicht auseinander geschnitten werden. Beachten Sie außerdem beim Einführen die Führungslinien vor dem Eingang, um sicherzustellen, dass Ihre Tasche richtig in den Eingang eingeführt wird.

- Verschiedene Arten von Papierprodukten können möglicherweise nicht gleichmäßig versiegelt werden oder erscheinen wolkig. Legen Sie in diesem Fall den Beutel mit Papier erneut in das Laminiengerät ein, um ein besseres Ergebnis zu erzielen.

- Wenn die Maschine nicht laminiert, wird empfohlen, die Maschine auszuschalten.

- Wenn der Beutel nach dem Laminiieren aus dem Ausgang rutscht, kann er sehr heiß sein und leicht seine Form verlieren. Achten Sie darauf, dass Sie sich nicht die Hand verletzen oder den Beutel verformen, bevor er abgekühlt ist.

Schneiden Sie den Beutel **nicht** vor dem Laminiieren

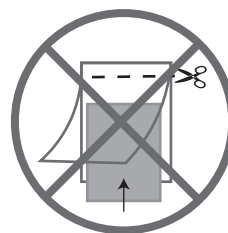

Verwenden Sie **nicht** mehrere Beutel für ein Objekt

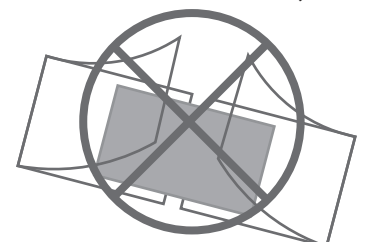

Gebrauchte Laminiervfolien können **nicht** wiederverwendet werden!

Funktionen

Diese Maschine ist speziell für das Laminieren von Folientaschen von 75 mic bis 125 mic konzipiert, bei denen die Zwischenschicht Bilder, Karten, Dokumente, Papier usw. sein kann. Die Folientaschen sollten nicht größer als A4 sein.

Vorsichtsmaßnahmen und Wartung

Walzen reinigen:

1. Schalten Sie die Maschine wie zuvor beschrieben ein.
2. Falten Sie ein A4-Papier und führen Sie es mit der gefalteten Seite zuerst in den Eingang ein. Wiederholen Sie diesen Vorgang, bis kein Klebstoff mehr am Papier haftet.

Maschine reinigen:

1. Denken Sie immer daran, die Maschine vom Stromnetz zu trennen, bevor Sie die Maschine reinigen
2. Wenn die Maschine abgekühlt ist, reinigen Sie die Maschine mit einem weichen Tuch.

Andere Dinge zu beachten:

1. Schalten Sie die Maschine nach Gebrauch immer aus, lassen Sie sie niemals für eine ununterbrochene Zeit von 1 Stunde arbeiten. Bitte warten Sie zwischen jedem Laminieren 15 Sekunden und lassen Sie das Gerät nach dem Ausschalten mindestens 30 Minuten abkühlen.
2. Schützen Sie die Maschine vor Feuchtigkeit, stellen Sie immer sicher, dass die Maschine vor Gebrauch trocken ist. Stellen Sie das Gerät nicht in der Nähe von Klimaanlage auf.
3. Legen Sie niemals andere Gegenstände in das Gerät ein, außer für dieses Gerät entwickelte Beutelfolien. Zu dünne Dokumente (z. B. Faxpapier, das dünner als 30 Mikrometer ist) oder zu weiche Gegenstände können nicht in das Gerät eingeführt werden, da dies zu Verdrehungen führen kann.
4. Decken Sie das Gerät niemals mit Gegenständen wie Zeitschriften, Kleidung usw. ab, wenn Sie es benutzen.
5. Bitte bei Zimmertemperatur laminieren (ca. 10-35°C)

Spezifikation der Tasche

1. Bitte stellen Sie sicher, dass die Tasche das Dokument richtig abdeckt. Es ist besser, genügend Rand (3-5 mm) um die laminierte Zwischenschicht zu lassen, um den besten Laminierereffekt zu erzielen.
2. Bitte beachten Sie, dass Standardbeutel bevorzugt werden, da es leicht zu Luftblasen kommen kann, wenn der Beutel nicht gut genug ist.

Legen Sie das Papier mit dem versiegelten Ende nach oben in den Beutel

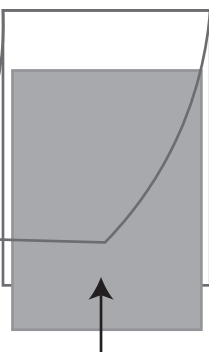

Marge (3-5 mm)

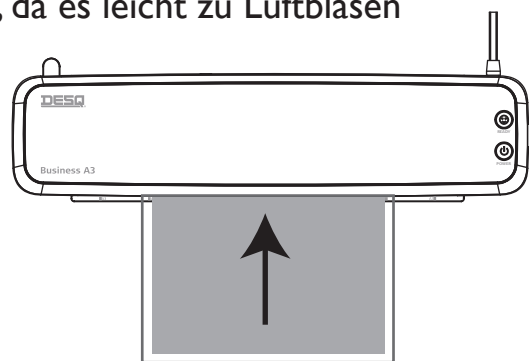
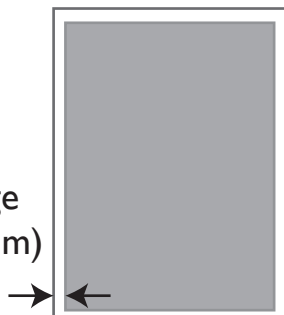

Richtung einfügen
(Versiegeltes Ende zuerst)

DESQ International

Eenspan 38 | 3897 AL Zeewolde, The Netherlands
Phone +31 (0)36 5471080 | Fax +31 (0)36 5471089
e-mail: all@desq.nl | www.desq.eu

DESQ[®]



Manual de Instrucciones

1. Inserte el enchufe de alimentación en una toma de corriente.

2. Para laminación en frío, cambie a **Hot** y el indicador de encendido se iluminará. La máquina está lista para la laminación en frío.

3. Para laminación en caliente, cambie a **Hot**. El LED se ilumina en rojo, la máquina comienza a calentarse. Después de 2 minutos el LED verde **READY** se enciende, la máquina está lista para plastificar.

4. Coloque la hoja de papel dentro de la funda para plastificar, y deje un margen de 3-5 mm entre el papel y el límite de la funda de plastificar.

5. Inserte la funda de plastificar con el papel en su interior, en la plastificadora por la parte cerrada de la funda. La funda se plastificará automáticamente.

6. Si la funda se atasca accidentalmente, presione la palanca de liberación de atascos y extraiga la funda manualmente.

7. Para plastificar varias veces, espere 15 segundos entre cada plastificado.

8. Apague la máquina después de su uso por presionando el interruptor de **apagado**. Deje que la máquina se enfríe durante al menos 30 minutos antes de guardarla.

¡Importante!

- Mantenga la plastificadora en posición horizontal y deje suficiente espacio a su alrededor cuando la utilice.
- Asegúrese de que el voltaje a utilizar sea de 220V/ 50 Hz.

Observaciones

- Para evitar burbujas de aire y atascos, **no** inserte primero el lado abierto de la funda en la plastificadora. Además, la funda no se puede cortar con tijeras antes de su uso. También es importante que siga las pautas indicadas en la ranura para la introducción de la funda, así se asegura de que la funda se inserte correctamente.
- Es posible que los diferentes tipos y calidades de papel no plastifiquen de manera uniforme o se vean turbios. Si esto sucede, vuelva a insertar la funda de plastificar para obtener un mejor resultado.
- Cuando la máquina no esté plastificando, se recomienda apagarla.
- Cuando la bolsa se desliza fuera de la salida después de ser laminada, puede estar muy caliente y perder la forma con facilidad. Tenga cuidado de no lastimarse la mano o deformar la bolsa antes de que se haya enfriado.

¡**No** corte la bolsa antes de plastificar!

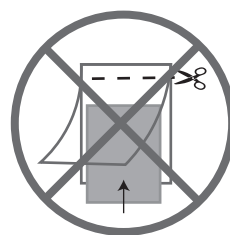

¡**No** utilice varias bolsas para una sola plastificación!

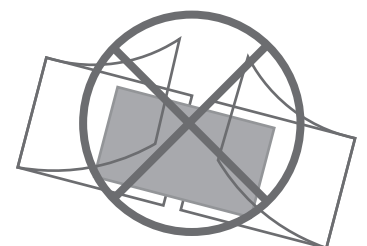

¡Las fundas de plastificar usadas **no** se pueden reutilizar!

Funciones

Esta máquina está especialmente diseñada para plastificar fundas de 75 mic a 125 mic, el material a plastificar puede ser fotografías, tarjetas, documentos, papel, etc. Las fundas no deben ser más grandes que el tamaño A4.

Precauciones y mantenimiento

Limpiar los rodillos:

1. Encienda la máquina como se indicó anteriormente.
2. Doble un papel de tamaño A4 e introdúzcalo en la entrada, con el lado doblado primero. Repita este procedimiento hasta que no quede más pegamento adherido al papel.

Limpieza de la máquina:

1. Recuerde siempre desconectar la máquina de la corriente antes de limpiar la máquina.
2. Cuando la máquina se haya enfriado, utilice un paño suave para limpiarla.

Otras cosas a tener en cuidar:

1. Apague siempre la máquina después de su uso. Nunca la haga funcionar durante 1 hora continuamente. Espere 15 segundos entre cada plastificado y deje que la máquina se enfríe durante al menos 30 minutos después de apagarla.
2. Proteja la máquina de la humedad, asegúrese siempre de que la máquina esté seca antes de usarla. No coloque la máquina cerca del aire acondicionado.
3. Solo utilice las fundas diseñadas para esta máquina, Nunca intente plastificar otros objetos, los documentos demasiado delgados (por ejemplo, papel de fax que es más delgado que 30 mic.) o los objetos demasiado blandos no se pueden introducir en la máquina, ya que esto puede causar que se tuerza, ni rígidos, porque dañaría su mecanismo interior.
4. Nunca cubra la máquina con elementos como revistas, ropa, etc. cuando la esté usando.
5. Plastifique a temperatura ambiente (alrededor de 10-35 °C)

Especificación de la Funda de Plastificar

1. Asegúrese de que la funda cubra el documento correctamente. Es mejor dejar suficiente margen (3-5 mm) alrededor del papel plastificado para obtener el mejor efecto de laminación.
2. Le sugerimos que elija una funda de calidad, porque si no, es fácil que se formen burbujas de aire.

Coloque el papel en la bolsa con el extremo sellado en la parte superior

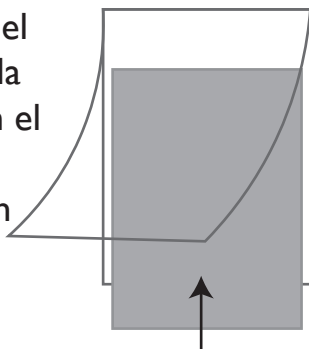

Margen
(3-5 mm)

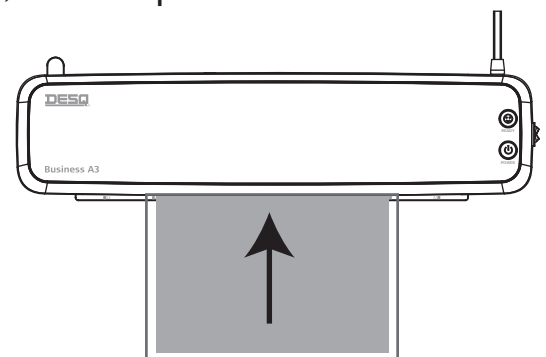
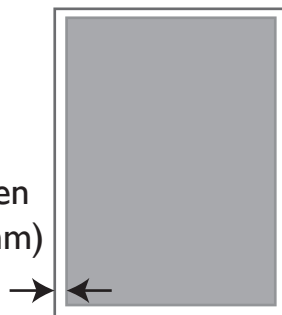

Dirección de inserción
(Extremo sellado primero)

DESQ International

Eenspan 38 | 3897 AL Zeewolde, The Netherlands
Phone +31 (0)36 5471080 | Fax +31 (0)36 5471089
e-mail: all@desq.nl | www.desq.eu

DESQ®

Istruzioni d'uso

1. Inserire la spina di alimentazione in una presa elettrica.

2. Per la laminazione a freddo, passare a **Hot** e l'indicatore di alimentazione si illuminerà. La macchina è pronta per la laminazione a freddo.

3. Per la laminazione a caldo, passare a **Hot**. Il LED si accende in rosso, la macchina inizia a riscaldarsi. Dopo 2 minuti il led verde **PRONTO** si accende, la macchina è pronta per la laminazione.

4. Posizionare l'articolo da plastificare in una busta di laminazione e lasciare un bordo di 3-5 mm dall'estremità sigillata della busta.

5. Inserire la busta laminata con la carta nell'ingresso della plastificatrice con l'estremità sigillata per prima. La busta verrà laminata automaticamente.

6. Se la busta si inceppa accidentalmente, premere la leva di rilascio dell'inceppamento ed estrarre manualmente la busta.

7. Quando si laminano più articoli, attendere 15 secondi tra ogni laminazione.

8. Spegnerla macchina dopo l'uso entro premendo l'interruttore **OFF**. Lasciar raffreddare la macchina per almeno 30 minuti prima di riporla.

Importante!

- Tenere questa macchina in posizione orizzontale e mantenere uno spazio sufficiente durante l'utilizzo.
- Assicurarsi che la tensione da utilizzare sia 220V/ 50 Hz.

Osservazioni

- Per evitare bolle d'aria e blocchi, **non** inserire prima il lato aperto della busta nell'ingresso. Inoltre, la custodia non può essere scissata prima dell'uso. Inoltre, segui le linee guida davanti all'ingresso durante l'inserimento per assicurarti che il tuo marsupio sia inserito correttamente nell'ingresso.
- Diversi tipi di prodotti di carta potrebbero non essere sigillati in modo uniforme o apparire nuvoloso. In tal caso, reinserire la busta con la carta nella plastificatrice per ottenere risultati migliori.
- Quando la macchina non sta laminando, si consiglia di spegnere le macchine.
- Quando la busta scivola fuori dall'uscita dopo essere stata laminata, potrebbe essere molto calda e perdere facilmente la forma. Fare attenzione a non ferirsi la mano o deformare la custodia prima che si sia raffreddata.

Non tagliare la busta prima della laminazione

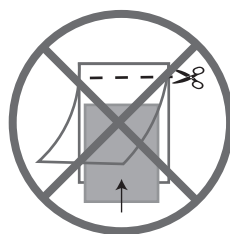

Non utilizzare più sacchetti per un oggetto

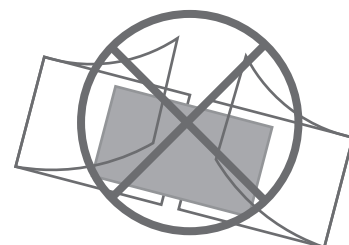

Le buste di laminazione usate **non** possono essere riutilizzate!

Funzioni

Questa macchina è appositamente progettata per la laminazione di buste da 75 mic a 125 mic, in cui l'interstrato può essere costituito da immagini, biglietti, carta per documenti, ecc. Le buste non devono essere più grandi del formato A4.

Precauzioni e manutenzione

Pulisci i rulli:

1. Accendere la macchina come descritto in precedenza.
2. Piegarne un foglio di formato A4 e inserirlo nell'ingresso, prima dal lato piegato. Ripetere questa procedura fino a quando la colla non aderirà più alla carta.

Pulisci la macchina:

1. Ricordarsi sempre di scollegare la macchina dall'alimentazione prima di pulire la macchina
2. Quando la macchina si è raffreddata, utilizzare un panno morbido per pulirla macchina.

Altre cose di cui occuparsi:

1. Spegnerne sempre la macchina dopo l'uso, non farla mai funzionare per un tempo continuo di 1 ora. Si prega di attendere 15 secondi tra ogni laminazione e lasciare che la macchina si raffreddi per almeno 30 minuti dopo averla spenta.
2. Proteggere la macchina dall'umidità, assicurarsi sempre che la macchina sia asciutta prima dell'uso. Non posizionare la macchina vicino a condizionatori d'aria.
3. Non inserire mai altri oggetti nella macchina ad eccezione delle pellicole per sacchetti progettate per questa macchina, documenti troppo sottili (ad es. carta per fax più sottile di 30 microfoni) o oggetti troppo morbidi non possono essere inseriti nella macchina in quanto ciò potrebbe causare torsioni.
4. Non coprire mai la macchina con oggetti come riviste, vestiti, ecc. quando la si utilizza.
5. Si prega di laminare a temperatura ambiente (da circa 10-35°C)

Specifiche della custodia

1. Assicurati che la custodia copra correttamente il documento. È meglio risparmiare un margine sufficiente (3-5 mm) attorno all'intercalare laminato per ottenere il miglior effetto di laminazione.
2. Si prega gentilmente di suggerire che la custodia standard è preferita perché è facile causare bolle d'aria se la custodia non è abbastanza buona.

Metti la carta nella busta con l'estremità sigillata in cima

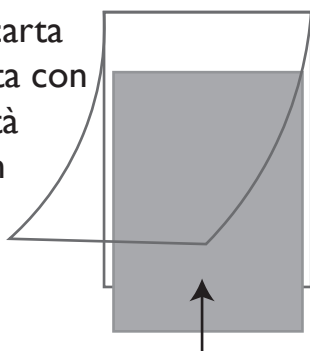

Margine (3-5 mm)

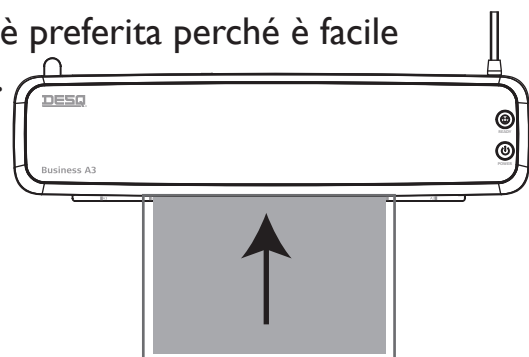
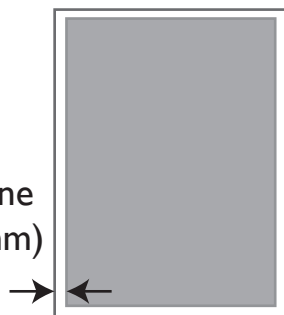

Inserire Direzione
(Prima l'estremità sigillata)

Available DESQ Laminating Pouches

| Description: | Product Code: | Content: |
|--|---------------|----------|
| Laminating Pouches Credit card 125 micron | 90.71100 | 100 pcs |
| Laminating Pouches Credit card 175 micron | 90.71101 | 100 pcs |
| Laminating Pouches IBM card 125 micron | 90.71105 | 100 pcs |
| Laminating Pouches Buss. card 125 micron | 90.71109 | 100 pcs |
| Laminating Pouches Key card 125 micron | 90.71110 | 100 pcs |
| Laminating Pouches Badge 125 micron | 90.71112 | 100 pcs |
| Laminating Pouches 90x130 125 micron | 90.71116 | 100 pcs |
| Laminating Pouches A2 125 micron | 90.71123 | 100 pcs |
| Laminating Pouches A3 80 micron | 90.71131 | 100 pcs |
| Laminating Pouches A3 100 micron | 90.71132 | 100 pcs |
| Laminating Pouches A3 125 micron | 90.71133 | 100 pcs |
| Laminating Pouches A3 175 micron | 90.71134 | 100 pcs |
| Laminating Pouches A3 125 micron matt | 90.71137 | 100 pcs |
| Laminating Pouches A3 80 micron self adh. side | 90.71138 | 100 pcs |
| Laminating Pouches A3 125 micron | 90.71233 | 25 pcs |
| Laminating Pouches A3 250 micron | 90.72030 | 100 pcs |
| Laminating Pouches A4 80 micron matt | 90.71140 | 100 pcs |
| Laminating Pouches A4 80 micron | 90.71141 | 100 pcs |
| Laminating Pouches A4 100 micron | 90.71142 | 100 pcs |
| Laminating Pouches A4 125 micron | 90.71143 | 100 pcs |
| Laminating Pouches A4 175 micron | 90.71144 | 100 pcs |
| Laminating Pouches A4 landscape 80 micron | 90.71145 | 100 pcs |
| Laminating Pouches A4 landscape 125 micron | 90.71146 | 100 pcs |
| Laminating Pouches A4 125 micron matt | 90.71147 | 100 pcs |
| Laminating Pouches A4 self adh. side 80 | 90.71148 | 100 pcs |
| Laminating Pouches A4 100 micron matt | 90.71149 | 100 pcs |
| Laminating Pouches A4 80 micron | 90.71241 | 25 pcs |
| Laminating Pouches A4 125 micron | 90.71243 | 25 pcs |
| Laminating Pouches A4 250 micron | 90.72040 | 100 pcs |
| Laminating Pouches A5 80 micron | 90.71151 | 100 pcs |
| Laminating Pouches A5 100 micron | 90.71152 | 100 pcs |
| Laminating Pouches A5 125 micron | 90.71153 | 100 pcs |
| Laminating Pouches A5 100 micron matt | 90.71159 | 100 pcs |
| Laminating Pouches A6 80 micron | 90.71161 | 100 pcs |
| Laminating Pouches A6 125 micron | 90.71163 | 100 pcs |
| Laminating Pouches A7 80 micron | 90.71171 | 100 pcs |
| Laminating Pouches A7 125 micron | 90.71173 | 100 pcs |