



9 months
to 6 years

9 Monate bis 6 Jahre



Max 22 kg
Maximal 22 kg



Only for MIK HD
Nur für MIK HD



numeric code lock
included
Mit Zahlenschloss



e-bike fitting
Passend für
E-Bikes



no° 5 included
Nr. 5 enthalten

urban iki

イキ BY OGK

Scan for
instruction video
Scannen für Video-Anleitung



Bike away
in just a few
minutes

Losfahren
in nur wenigen
Minuten



Rear seat MIK HD

Fietszitje achter MIK HD montage
キャリア取付けタイプ自転車用リヤシート



www.ogk.com
ID 111227351

www.urbaniki.com

Box contents
In de doos
In der Verpackung

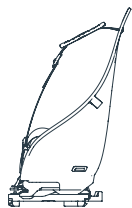

- 1 Urban Iki MIK HD Rear seat
- 1 Urban Iki MIK HD achterzitzje
- 1 Urban Iki MIK HD Rücksitz

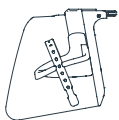

- 2 leg protectors (left + right)
- 2 beendelen (links + rechts)
- 2 Beintelle (links + rechts)

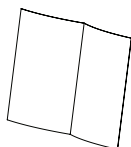

- 1 user manual
- 1 gebruikershandleiding
- 1 Gebrauchsanweisung

1

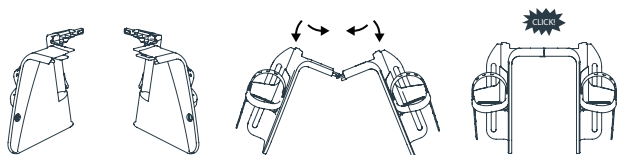

2

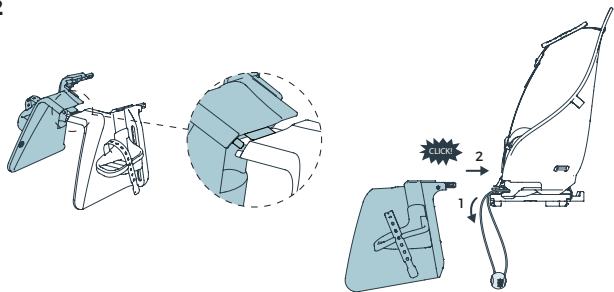

3

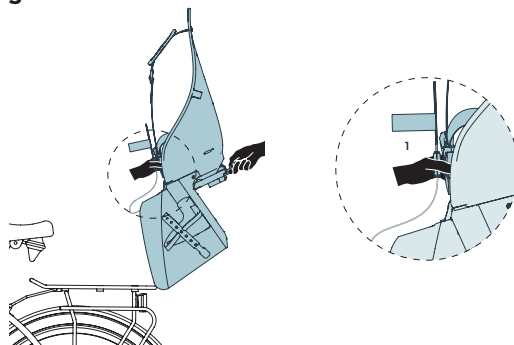

4

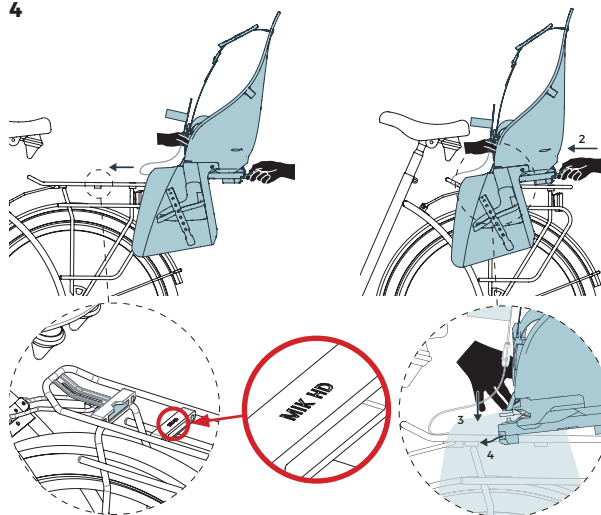

5

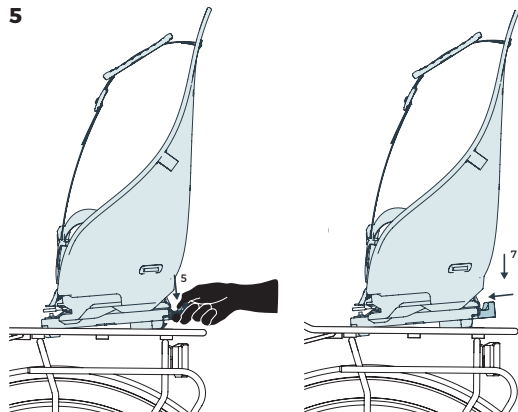

6

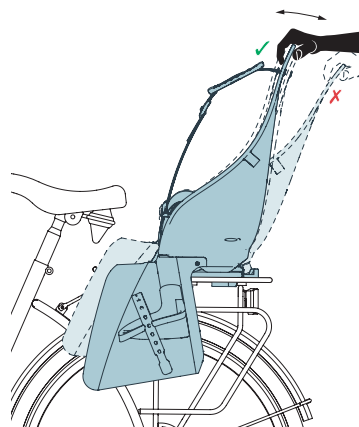
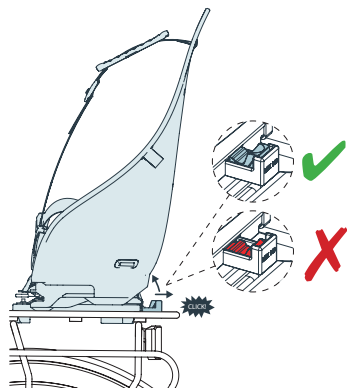

Set personal code
Stel persoonlijke code in
Persönlichen Code einstellen

7

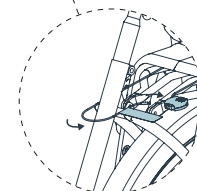
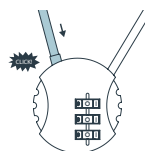
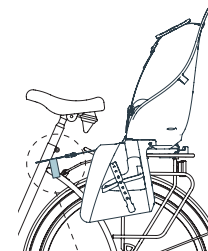
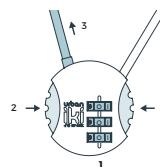
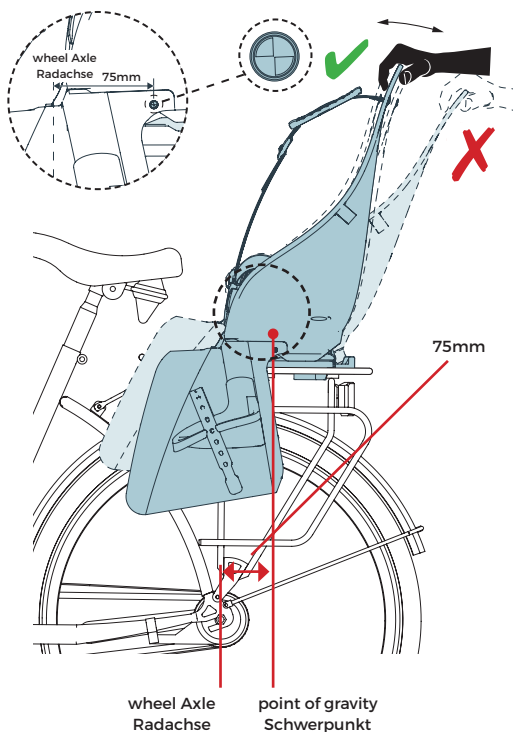

Always check to see if you properly attached and locked the cable with combination lock around the frame when attaching the bike seat.

Controleer altijd of u bij de montage van het fietsstoeltje de extra veiligheidsvoorziening, de kabel met het cijferslot, goed om het frame heeft bevestigd en gesloten.

Prüfen Sie bei der Montage Ihres Fahrradkindersitzes immer, ob die zusätzliche Sicherheitseinrichtung (das Kabel mit dem Zifferschluss) gut am Rahmen befestigt und geschlossen ist.

Demounting the bicycle seat
Demonteren van het fietsstoeltje
Demontage des Fahrradsitzes

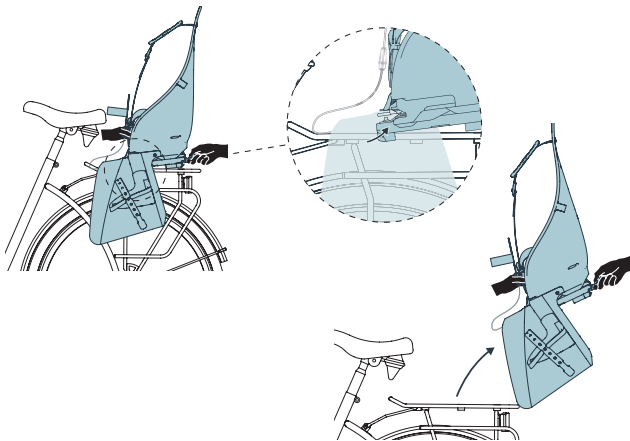
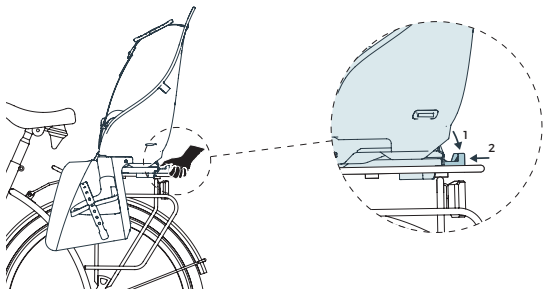
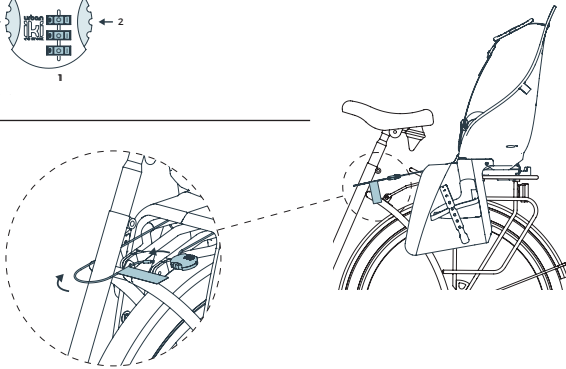
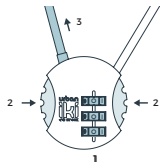

How to Use Your Urban Iki Rear seat
Hoe gebruik je het Urban Iki achterzitje
Gebrauch des Urban Iki MIK HD Rücksitz

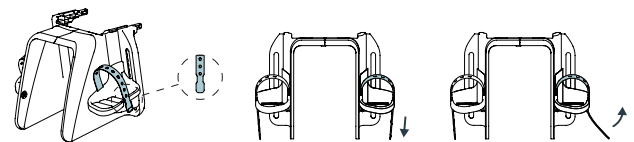
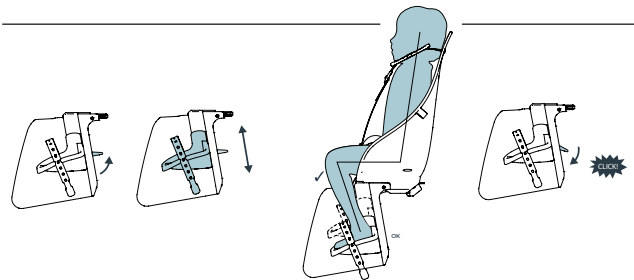
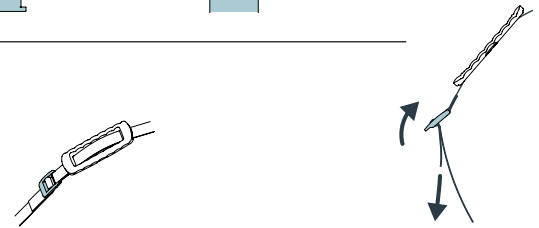
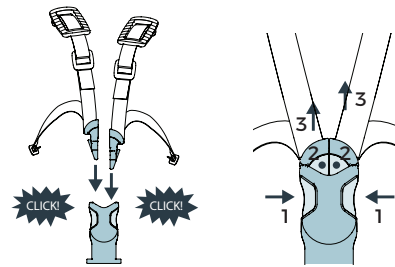

Safe use, a few warnings:

- Only transport your child of nine months or older with a weight of 9 kg or more when he or she can sit upright independently for the duration of the planned trip. Check regularly whether your growing child is not too big or too heavy - a maximum of 22 kg - for the seat you are using.
- Always make sure your child is wearing suitable clothes for the trip and is protected against the rain; after all, your child sits motionless and will get cold quickly.
- Never leave your child in the bike seat by himself/herself without you holding the bicycle. Make sure your bike is equipped with a sturdy (double) kickstand.
- If you have a bike saddle with saddle springs, then cover these springs to avoid crushing and injuring your child's hands and fingers.
- Ensure the bike seat has not been exposed to the heat of the sun before placing your child in the seat.
- Never make custom adjustments to the bike seat and always contact the store where you bought the seat or Urban Iki's customer service in case of any defect. Do not use the bike seat in case of a defect part.
- Always remove the bike seat when transporting your bike on a car bicycle rack. Turbulence can damage or dislodge the seat, thus making it unsafe for use.
- Always lock the harness of the bike seat, even when cycling without your child. This prevents entanglement with the harness.
- Only use the bike seat for transporting a child on your bike. Bags or other luggage are best transported on the bike or attached to the opposite position of your child, thus equally distributing the weight on your bike.
- Do not lift your bicycle by the bike seat.
- Urban Iki recommends using a helmet that fits your child well.
- Your Urban Iki child bike seat is intended for day-to-day transport of your child; it is not suitable for off-road and ATB tracks.
- Cycling with a child in a child bike seat can influence your bicycle's handling. This applies especially to cornering, braking and departing.
- You need to be 16 or older to be allowed to transport a child with an Urban Iki bike seat. Corresponding legislation may differ depending on the country.

Maintenance, Warranty and Service

If you maintain your Urban Iki bike seat well, it will last you a very long time. Cleaning the bike seat with a cloth, lukewarm water and a mild cleaning agent from time to time is sufficient.

Urban Iki products have been developed and manufactured according to the highest quality standards. The Urban Iki Rear seat bike seat has been tested according to the highest applicable European standard EN 14344. The renowned institute TÜV has issued a certificate as proof of meeting the requirements of this standard.

We issue a two-year warranty on your Urban Iki Rear seat bike seat. This warranty period enters into effect on the date of purchase as stated on the receipt. Store this receipt safely to be able to make use of this warranty.

Warranty is excluded in the following case:

- Improper use of the product other than stated in the user manual.
- Not offering the product with the original receipt within the warranty period.
- Repairs performed on the Urban Iki bike seat by third parties
- Any defect that is the result of improper, careless use or maintenance, negligence or accident.
- Normal wear and tear of components that is to be expected in the daily use of a product.

The issued warranty is in accordance with European Directive 99/44/EC of 25 May 1999.

In case of a complaint or a defect of your Urban Iki bike seat, please feel free to contact the store where you bought your Urban Iki bike seat directly or contact our customer service.

Urban Iki customer service
OGK Europe B.V.
Rudolf Dieselstraat 15
7442 DR Nijverdal
The Netherlands

www.urbaniki.com
E: info@urbaniki.com

Veilig gebruik; enkele waarschuwingen:

- Neem uw kind van 9 maanden of ouder met een gewicht van 9 kg of meer pas mee als het zelfstandig rechtop kan zitten voor de duur van de geplande fietsrit. Controleer regelmatig of uw groeiende kind niet te groot of te zwaar wordt, maximaal 22 kg, voor het stoeltje dat u gebruikt.
- Kleed uw kind altijd voldoende warm en met bescherming tegen regen aan. Uw kind zit stil en koelt daarmee snel af.
- Laat uw kind nooit alleen in het fietsstoeltje zitten zonder dat u de fiets vasthoudt. Zorg dat uw fiets is uitgerust met een goede (tweebenige) standaard.
- Gebruikt u een zadel met zadelferen, scherm deze veren dan af om beknelling en letsel aan handen en vingers van uw kind te voorkomen.
- Controleer of het fietsstoeltje niet te warm is geworden door de zon bij mooi weer voordat u uw kindje in het stoeltje plaatst.
- Verander zelf nooit iets aan uw fietsstoeltje en neem contact op met de winkel waar u uw stoeltje kocht of met de klantenservice van Urban Iki bij een eventueel defect. Gebruik het fietsstoeltje niet als er een onderdeel defect is.
- Neemt u uw fiets mee op een fietsdrager op de auto; verwijder dan altijd het fietsstoeltje. Turbulentie kan het stoeltje, of de bevestiging aan de fiets, beschadigen. Gebruik van het fietsstoeltje wordt daarmee onveilig.
- Sluit de gordels van het fietsstoeltje ook als u zonder uw kind fietst; daarmee voorkomt u dat gordels ergens aan blijven haken of ergens in verstrikt raken.
- Gebruik het fietsstoeltje uitsluitend voor het vervoeren van een kind op de fiets. Tassen of andere bagage neemt u het beste mee op of aan de fiets in de positie tegenovergesteld aan uw kind. Daarmee verdeelt u het gewicht op de fiets gelijkmatig.
- Til uw fiets niet op aan het fietsstoeltje.
- Urban Iki adviseert het gebruik van een goed passende helm voor uw kind.
- Uw Urban Iki kinderfietsstoeltje is bedoeld voor het in dagelijkse omstandigheden meenemen van uw kind op de fiets. Voor fietsen op off-road en ATB parcoursen is het fietsstoeltje niet geschikt.
- Het fietsen met een kind in een kinderfietsstoeltje kan het rijgedrag van de fiets beïnvloeden, met name bij het sturen in de bochten, bij het remmen en bij het wegrijden.
- Om een kind te mogen vervoeren op de fiets met een Urban Iki fietsstoeltje moet u 16 jaar of ouder zijn. De wetgeving hiervoor kan per land verschillen.

Onderhoud, garantie en service

Onderhoudt u uw Urban Iki fietsstoeltje goed, dan heeft u er lange tijd veel fietsplezier van. Het af en toe reinigen van het fietsstoeltje met een doek, lauwwarm water en een mild schoonmaakmiddel is al voldoende.

Urban Iki producten zijn ontwikkeld en vervaardigd op basis van de hoogste kwaliteitseisen. De Urban Iki Rear seat wordt getoetst aan de hoogst geldende Europese norm EN 14344. Een certificaat van het toonaangevende instituut TUV is toegekend als het bewijs van het voldoen aan deze norm.

Op uw Urban Iki Rear seat geven wij twee jaar garantie. Deze garantieperiode start op de datum van aankoop zoals vermeld op de aankoop bon. Bewaar deze aankoop bon altijd om aanspraak te kunnen maken op deze garantie.

De garantie is uitgesloten in de volgende gevallen:

- Bij gebruik van het product anders dan voorzien in de gebruikershandleiding.
- Het product niet met de originele aankoop bon wordt aangeboden binnen de geldende garantietermijn.
- Reparaties aan het Urban Iki fietsstoeltje werden uitgevoerd door derden.
- Het defect het gevolg is van verkeerd, onzorgvuldig gebruik of onderhoud, door verwaarlozing of door ongeval.
- Er sprake is van normale slijtage aan onderdelen, die men bij het dagelijkse gebruik van een product mag verwachten.

De verstrekte garantie is in overeenstemming met de Europese Richtlijn 99/44/EG dat. 25 mei 1999.

Neemt u in geval van een klacht of defect aan uw Urban Iki fietsstoeltje in elk geval direct contact op met de winkel waar u uw Urban Iki fietsstoeltje kocht of met onze klantenservice.

Urban Iki customer service
OGK Europe B.V.
Rudolf Dieselstraat 15
7442 DR Nijverdal
The Netherlands

www.urbaniki.com
E: info@urbaniki.com

警告:安全のための注意事項

- これは自転車用のリヤシートです。他の目的に使用しないでください。
- 取付け作業は自転車販売店にお申し付けください。
- 生後9ヶ月から6歳未満（最大体重22kg）までのお子様に適しています。必ずご使用になる国で法律上問題がないことと、リヤシートを取付けてもよい自転車であるかを自転車に付属の取扱説明書か自転車メーカーでご確認ください。また、適用体重は最大22kgまでですが自転車の重量制限に従ってください。
- サドルにスプリングが内蔵している場合は、カバーを付けて、お子様が手や指を挟んだり、けがをしないように注意してください。
- お子様には自転車に乗ることに適した服装をさせ、雨に当たらないように常に配慮してください。
- お子様を乗せたまま絶対に自転車から離れないでください。（目を離したすきに、転倒等で怪我をなされると大変です。充分ご注意ください。）一本スタンドの自転車には取付けしないでください。必ず、ロック付の両立スタンドをお使いください。（ハンドルストッパーを備えた自転車に取付けることが望ましい。）
- 温かい日にはリヤシートが日射のため熱くなっていないか確認してからお子様をリヤシートに乗せてください。
- 使用するときはキャリヤ取付金具も含めネジ等の緩みが無く、取付けが確実であることを確認してください。また、破損、変形等したままで使用しないでください。
- リヤシートには一切の加工をしないでください。不具合が発生したときはお買い上げの店舗かUrban Ikiカスタマーサービスにご相談ください。
- 自転車を自動車で運ぶときはリヤシートを必ず取外してください。激しい揺れのためにリヤシートや自転車の固定部が破損し安全に使用できなくなります。
- お子様を乗せずに運転するときでもリヤシートのシートベルトは常に締め、引っ掛かったり挟まったりしないようにしてください。
- リヤシートを持って自転車を持ち上げないでください。
- Urban Ikiではお子様に適したヘルメットの着用をお勧めします。
- Urban Ikiリヤシートは通常の条件下で自転車にお子様を乗せるために設計されています。このリヤシートはオフロードやATBコース、アクロバット走行は行わないでください。
- リヤシートを取付け、お子様を乗せる事により、自転車のハンドル操作や走行安定性を損ない、ブレーキをかけた時には制動距離が長くなります。
- Urban Iki リヤシートにお子様を乗せて自転車に乗るには、あなたが自身が16歳以上でなければなりません。国により規則は異なる場合がありますので、よくご確認ください。

メンテナンス、保証、整備

Urban Iki リヤシートはお手入れすることで、より長くご使用いただけます。ヨゴレは水を含ませた雑巾等で拭き取ってください。シンナー・ベンジン等は付着させないでください。

Urban Iki 製品は、最高品質規格に基づいて開発および製造されています。Urban Iki リヤシート自転車シートは最も厳しい該当欧州規格EN 14344に基づいて試験を実施しています。試験機関TÜVによって、上記規格の要件との適合が証明されています。

Urban Iki リヤシートには2年間の保証が付いています。この保証期間は領収書に記載された購入日から発効します。保証を受けられるように、領収書は大切に保管してください。

以下の場合、保証は受けられません。

- 取扱説明書に記載されている以外の製品の不正使用。
- 保証期間内に製品と領収書原本が共に提供されなかった。
- Urban Iki リヤシートに対して、第三者が修理を行った場合。
- 不適切または不注意な使用方法、保守、不作為または事故の結果生じた故障。
- 製品の通常使用で予測される正常な部品の摩耗や破損。

保証は1999年5月25日付欧州指令99/44/ECに基づいて発行されています。

Urban Ikiリヤシートに関するご相談は、Urban Iki リヤシートをお買い上げになったお店、または当社カスタマーサービスに連絡してください。

OGK CO., LTD
6-2-32 Takaidahondori Higashi
Osaka
577-0066 Japan

www.ogk.co.jp
E: info@ogk.co.jp

Sicherer Gebrauch, einige Warnhinweise:

- Nehmen Sie Ihr mindestens 9 Monate altes Kind mit einem Mindestgewicht von 9 kg erst dann mit, wenn es für die Dauer der geplanten Radfahrt selbstständig aufrecht sitzen kann. Prüfen Sie regelmäßig, ob Ihr im Wachstum befindliches Kind nicht zu groß oder zu schwer (maximal 22 kg) für den von Ihnen verwendeten Sitz wird.
- Ziehen Sie Ihr Kind immer genügend warm und mit ausreichendem Regenschutz an, da Ihr Kind stillsitzen muss und dadurch schnell abkühlen kann.
- Lassen Sie Ihr Kind nie alleine im Fahrradsitz sitzen, ohne dass Sie das Fahrrad festhalten. Sorgen Sie dafür, dass Ihr Fahrrad einen guten (möglichst zweibeinigen) Ständer hat.
- Wenn Sie einen Sattel mit Sattelfedern verwenden, decken Sie diese Federn ab, um Einklemmen oder Verletzungen an Händen und Fingern Ihres Kindes zu vermeiden.
- Prüfen Sie bei sonnigem Wetter, ob der Fahrradsitz nicht zu warm geworden ist, bevor Sie Ihr Kind in den Sitz setzen.
- Ändern Sie nie selber etwas an Ihrem Fahrradsitz und setzen Sie sich bei Defekten mit dem Geschäft in Verbindung, in dem Sie den Fahrradsitz gekauft haben. Sie können sich auch an den Kundenservice von Urban Iki wenden. Verwenden Sie den Sitz nicht, wenn ein Teil defekt ist.
- Wenn Sie Ihr Fahrrad auf dem Fahrradträger Ihres Autos mitnehmen, nehmen Sie bitte den Kinderfahrradsitz ab. Durch Erschütterungen kann es zu Beschädigungen des Sitzes bzw. der Sitzbefestigung kommen. Dadurch wird die Verwendung des Fahrradsitzes unsicher.
- Schließen Sie die Gurte Ihres Fahrradsitzes grundsätzlich immer, auch wenn Sie ohne Kind unterwegs sind. So verhindern Sie, dass die Gurte irgendwo hängen bleiben oder sich in etwas verfangen.
- Verwenden Sie den Fahrradsitz ausschließlich zum Transport Ihres Kindes auf dem Fahrrad. Taschen oder anderes Gepäck verstauen Sie möglichst an dem Ihrem Kind gegenüberliegenden Ende des Fahrrads, damit das Gewicht gleichmäßig auf dem Fahrrad verteilt wird.
- Heben Sie Ihr Fahrrad nicht am Fahrradsitz hoch.
- Urban Iki empfiehlt die Verwendung eines gut passenden Fahrradhelmes für Ihr Kind.
- Ihr Urban Iki Kindersitz ist dazu gedacht, Ihr Kind unter normalen Umständen auf dem Fahrrad mitzunehmen. Für Off-Road und ATB Fahrten ist der Fahrradsitz nicht geeignet.
- Das Fahren mit einem Kind im Fahrradkindersitz kann das Fahrverhalten des Fahrrads beeinflussen, insbesondere beim Steuern in Kurven sowie beim Bremsen und Anfahren.

Pflege, Garantie und Service

Wenn Sie Ihren Urban Iki Fahrradsitz gut pflegen, werden Sie lange Ihre Freude daran haben. Es genügt schon, wenn Sie den Fahrradsitz ab und zu mit einem Tuch, lauwarmem Wasser und einem milden Reinigungsmittel reinigen.

Urban Iki Produkte werden nach den höchsten Qualitätsanforderungen entwickelt und hergestellt. Der Urban Iki Rear seat Fahrradsitz erfüllt die höchste gültige Europäische Norm EN 14344. Als Beweis für die Erfüllung dieser Norm wurde uns das Zertifikat des maßgeblichen Instituts (TÜV) erteilt.

Sie bekommen auf Ihren Urban Iki Rear seat Kinderfahrradsitz zwei Jahre Garantie. Diese Garantiefrist beginnt mit dem auf dem Kaufbeleg angegebenen Kaufdatum. Heben Sie den Kaufbeleg immer sorgfältig auf, um diese Garantie in Anspruch nehmen zu können.

Die Garantie ist in folgenden Fällen ausgeschlossen:

- Bei einer nicht bestimmungsgemäßen (nicht in der Gebrauchsanweisung angegebenen) Verwendung des Produktes.
- Wenn das Produkt nicht mit dem Original-Kaufbeleg innerhalb der geltenden Garantiefrist vorgeführt wird
- Wenn Reparaturen des Urban Iki Fahrradsitzes von Dritten ausgeführt werden
- Wenn der Schaden durch falsche, unsorgfältige Anwendung oder Pflege, Verwahrlosung oder einen Unfall verursacht wurde.
- Bei normalem Verschleiß von Teilen, der bei normaler alltäglicher Verwendung eines Produktes zu erwarten ist.

Die erteilte Garantie entspricht der europäischen Richtlinie 99/44/EG vom 25. Mai 1999.

Setzen Sie sich im Falle einer Beschwerde oder bei einem Defekt an Ihrem Urban Iki Fahrradkindersitz auf jeden Fall mit dem Geschäft in Verbindung, in dem Sie den Urban Iki Fahrradsitz gekauft haben oder nehmen Sie mit unserem Kundenservice Kontakt auf.

Urban Iki customer service
OGK Europe B.V.
Rudolf Dieselstraat 15
7442 DR Nijverdal
The Netherlands

www.urbaniki.com
E: info@urbaniki.com

Sikker brug; nogle få advarsler:

- Tag kun dit barn på 9 måneder eller ældre, som vejer 9 kg eller mere, med på cyklen, hvis det selvstændigt kan sidde op i den tid, som den planlagte cykeltur varer. Kontroller jævnligt, om dit barn er blevet for stort eller for tungt, maksimalt 22 kg, til den cykelstol, du bruger.
- Barnet skal altid klædes tilstrækkeligt varmt på og være beskyttet mod regn. Barnet sidder stille og kommer derfor hurtigt til at fryse.
- Lad aldrig barnet sidde alene i cykelstolen, uden at du holder cyklen fast. Sørg for, at cyklen har en solid og stabil (dobbel) støttefod.
- Hvis du har en sadel med sadelfjedre, skal fjedrene afskærmes, så barnet ikke kan få fingrene i klemme og komme til skade.
- Kontroller, at cykelstolen ikke er blevet for varm på grund af sol, før du sætter barnet i stolen.
- Du må ikke selv forandre noget på cykelstolen, og du skal henvende dig til forretningen, hvor stolen er købt, eller til Urban Iki's kundeservice, i tilfælde af en eventuel defekt. Brug ikke cykelstolen, hvis en komponent er defekt.
- Hvis du tager cyklen med på en cykelholder på bilen, skal du altid først tage cykelstolen af. Turbulens kan beskadige stolen eller fastgøringen på cyklen. I så tilfælde er brug af cykelstolen ikke længere sikker.
- Cykelstolens sikkerhedsseler skal også lukkes, selvom der ikke sidder et barn i cykelstolen. Herved undgår du, at selerne kommer til at hænge (fast) i noget.
- Brug kun cykelstolen til at tage et barn med på cyklen. Tasker og anden bagage er det bedst at tage med på cyklen i den modsatte ende af, hvor barnet sidder. Derved fordeles vægten ligeligt på cyklen.
- Løft ikke cyklen ved at tage fat i cykelstolen.
- Urban Iki anbefaler, at barnet har en hjelm på, som passer godt.
- Urban Iki cykelstolen er beregnet til under normale forhold at tage barnet med på cyklen. Cykelstolen er ikke beregnet til cykling i terræn og på ATB-ruter.
- Når der cycles med et barn i cykelstolen, kan det påvirke cyklens køreegenskaber, især når der skal styres i sving, bremses og startes.
- Hvis et barn skal tages med på cyklen i en cykelstol, skal cyklisten være mindst 16 år gammel. Lovgivningen desangående kan være forskellig fra land til land.

Vedligeholdelse, garanti og service

Urban Iki cykelstolen kræver god vedligeholdelse, så den holder længe og giver til stor cykelglæde. Det er tilstrækkeligt at rengøre cykelstolen med en klud, lunken vand og et mildt rengøringsmiddel.

Urban Iki produkter er blevet udviklet og fremstillet på grundlag af de strengeste kvalitetskrav. Urban Iki Rear seat cykelstolen bliver testet i henhold til den strengeste europæiske standard EN 14344. Cykelstolen er certificeret af det førende institut TÜV som bevis for, at den overholder denne standard.

Vi yder to års garanti på din Urban Iki Rear seat cykelstol. Garantiperioden starter på købsdatoen, som står på købsnotaen. Gem altid denne købsnota, så du kan gøre krav på garantien.

Garantien dækker ikke i følgende tilfælde:

- Hvis produktet er blevet brugt på en anden måde end beskrevet i brugervejledningen.
- Hvis produktet ikke bliver leveret med den originale købsnota inden for den gældende garantiperiode.
- Hvis der er udført reparationer på Urban Iki cykelstolen af tredjepart.
- Hvis defekten er resultatet af forkert, skødesløs brug eller vedligeholdelse, eller på grund af forsømmelighed eller på grund af en ulykke/et uheld.
- Hvis der er tale om normal slitage på dele, som man ved daglig brug kan forvente af et produkt.

Den ydede garanti er i overensstemmelse med europæisk direktiv 99/44/EF af 25. maj 1999.

I tilfælde af en reklamation eller defekt på din Urban Iki cykelstol bedes du henvende dig til forretningen, hvor Urban Iki cykelstolen er købt, eller til vores kundeservice.

Urban Iki customer service
OGK Europe B.V.
Rudolf Dieselstraat 15
7442 DR Nijverdal
The Netherlands

www.urbaniki.com
E: info@urbaniki.com

Alcuni avvertimenti per un uso sicuro:

- Trasportate il vostro bambino di 9 mesi o più con un peso di 9 kg o più soltanto se è in grado di sedersi da solo per la durata del giro in bicicletta previsto. Controllate regolarmente che il vostro bambino non diventi troppo grande o troppo pesante, massimo 22 kg, per il seggiolino che usate.
- Mettete sempre al vostro bambino abiti abbastanza caldi e che proteggono dalla pioggia. Il vostro bambino sta seduto fermo e si raffredda velocemente.
- Non lasciate mai il vostro bambino da solo sul seggiolino senza tenere la bicicletta. Assicuratevi che la vostra bicicletta sia dotata di un buon cavalletto (doppio).
- Controllate che il seggiolino non diventi troppo caldo per il sole quando fa bel tempo, prima di mettere il bambino sul seggiolino.
- Non modificate mai niente del vostro seggiolino e contattate il negozio presso il quale avete acquistato il vostro seggiolino o il servizio clienti di Urban Iki in caso di guasti. Non usate il seggiolino per la bici se un componente è rotto.
- Se trasportate la vostra bicicletta in macchina su un portabiciclette, staccate sempre prima il seggiolino per la bici. Un temporale può danneggiare il seggiolino o l'attacco alla bici, rendendone poco sicuro l'uso.
- Allacciate le cinture del seggiolino anche se pedalate senza il bambino; così evitate che le cinture rimangano impigliate o incastrate da qualche parte.
- Usate il seggiolino per la bici soltanto per trasportare un bambino sulla bicicletta. Borse o altri bagagli si trasportano meglio in posizione opposta al bambino. Così si suddivide in modo omogeneo il peso sulla bicicletta.
- Non sollevate la bicicletta tirando dal seggiolino.
- Urban Iki consiglia di usare un casco adatto al vostro bambino.
- Il vostro seggiolino per la bici Urban Iki è inteso per il trasporto del vostro bambino in bicicletta in circostanze normali. Per pedalare su sterrato e percorsi ATB, il seggiolino non è adatto.
- Il trasporto di un bambino sul seggiolino può influenzare il comportamento della bicicletta, soprattutto quando si sterza, quando si frena e quando si parte.
- Per poter trasportare un bambino in bicicletta con un seggiolino Urban Iki, dovete avere almeno 16 anni. La legislazione in proposito può variare da paese a paese.

Manutenzione, garanzia e assistenza

Se effettuate una buona manutenzione sul vostro seggiolino Urban Iki, potrete usarlo a lungo. È sufficiente pulire il seggiolino di tanto in tanto con un panno, dell'acqua tiepida e un detergente delicato.

I prodotti Urban Iki sono sviluppati e realizzati in base ai massimi requisiti di qualità. Il Seggiolino posteriore Urban Iki è testato secondo la più rigida normativa europea vigente EN 14344. È stato rilasciato un certificato del rinomato istituto TÜV come prova dell'adempimento a questa normativa.

Forniamo due anni di garanzia sul vostro Seggiolino posteriore Urban Iki. Questo periodo di garanzia ha inizio nella data di acquisto indicata sullo scontrino. Conservate con cura questo scontrino per potervi appellare a tale garanzia. La garanzia è esclusa nei seguenti casi:

- In caso di un uso del prodotto diverso da quanto previsto nelle istruzioni per l'uso.
- Se il prodotto non viene presentato con lo scontrino originale entro il periodo di validità della garanzia.
- Se le riparazioni al seggiolino Urban Iki sono state eseguite da terzi.
- Se il guasto è stato causato da un uso o una manutenzione errati o poco attenti, da negligenza o da un incidente.
- Se c'è stata una normale usura dei componenti, prevedibile in seguito all'uso quotidiano di un prodotto.

La garanzia fornita è conforme alla Direttiva europea 99/44/CE datata 25 maggio 1999.

Comunque, in caso di reclami o guasti al vostro seggiolino Urban Iki, contattate subito il negozio presso il quale avete acquistato il vostro seggiolino Urban Iki, oppure il nostro servizio clienti.

Urban Iki customer service
OGK Europe B.V.
Rudolf Dieselstraat 15
7442 DR Nijverdal
The Netherlands

www.urbaniki.com
E: info@urbaniki.com

Uso seguro, algunas advertencias:

- Solo lleve a su hijo de 9 meses o mayor y con un peso mínimo de 9 kg, si él o ella puede quedarse sentado sin ayuda durante la duración del paseo en bicicleta. Compruebe con regularidad si su hijo no mide o pesa demasiado (máximo 22 kg) para la sillita que está usando.
- Asegúrese siempre de que el niño lleve ropa adecuada para el paseo y que esté protegido de la lluvia. El niño no se mueve por lo que tendrá frío rápidamente.
- Nunca deje que el niño se siente en la sillita sin sujetar la bicicleta. Asegúrese de que la bicicleta dispone de un soporte estable (pata de cabra doble).
- Si usted tiene un sillín con muelles, cubra estos muelles para evitar posibles daños en las manos y los dedos del niño.
- Compruebe si la sillita no se ha calentado demasiado al sol antes de colocar al niño en el asiento.
- Nunca realice ajustes propios a la sillita de bicicleta y póngase siempre en contacto con la tienda donde la compró o con el servicio de atención al cliente de Urban Iki en caso de cualquier defecto. No utilice la silla de bicicleta en caso de componentes defectuosos.
- Siempre desmonte la sillita si transporta la bicicleta en un portabicicletas de coche. La turbulencia puede dañarla o desplazarla y afectar a la seguridad de su uso.
- Siempre cierre el cinturón de seguridad de la sillita, incluso si la utiliza sin niño. Así, evitará que las correas se enreden.
- Utilice la silla únicamente para transportar niños. Es mejor que las bolsas y demás equipaje que lleva en la bicicleta estén en el lugar opuesto al niño para, así, distribuir el peso sobre la bicicleta.
- No levante su bicicleta por la sillita.
- Urban Iki recomienda el uso de un casco del tamaño adecuado para el niño.
- La sillita portaniños de Urban Iki está diseñada para llevar a su hijo en bicicleta de forma diaria y no es adecuada para el ciclismo off-road o rutas todo terreno.
- Montar en bicicleta con un niño en la silla trasera puede afectar al manejo de su bicicleta. Esto se notará, sobre todo, en curvas, al frenar o en la salida.
- Para llevar un niño en una sillita de bici Urban Iki, usted debe tener 16 años como mínimo. La legislación puede variar según el país.

Mantenimiento, garantía y servicio

Si mantiene su sillita Urban Iki correctamente, la podrá disfrutar durante muchos años. Es suficiente limpiar la silla de vez en cuando con un paño, agua tibia y un detergente suave.

Los productos Urban Iki han sido desarrollados y fabricados siguiendo los estándares de calidad más altos. La sillita Urban Iki Rear ha sido probada de acuerdo con la norma europea aplicable más exigente, EN 14344. Ha recibido un certificado del prestigioso instituto TÜV en prueba del cumplimiento de esta norma.

La sillita trasera Urban Iki Rear dispone de una garantía de dos años. Este período de garantía entrará en vigor en la fecha de adquisición indicada en el recibo de compra. Conserve este recibo por si en algún momento tuviera que hacer uso de la garantía.

La garantía no se aplica en los siguientes casos:

- Si se utiliza el producto de forma distinta a la descrita en el manual de usuario.
- Si quiere hacer uso de la garantía sin el recibo original en el período de garantía aplicable.
- Si terceros hubieran realizado reparaciones en la silla Urban Iki.
- Si el defecto es el resultado de un uso o mantenimiento indebido y descuido, de negligencia o de accidente.
- El desgaste normal de las piezas debido a un uso diario del producto.

La garantía emitida cumple con la Directiva Europea 1999/44/CE de 25 de mayo de 1999.

En caso de cualquier reclamación o defecto relativo a su silla Urban Iki, póngase en contacto con la tienda donde la compró o con nuestro servicio de atención al cliente.

Urban Iki customer service
OGK Europe B.V.
Rudolf Dieselstraat 15
7442 DR Nijverdal
The Netherlands

www.urbaniki.com
E: info@urbaniki.com

Turvallinen käyttö; muutamia varoituksia:

- Kuljeta ainoastaan lasta, joka on iältään 9 kk tai vanhempi ja painoltaan 9 kg tai enemmän sekä pystyy istumaan ilman tukea suunnitellun pyöräilymatkan ajan. Lapsen kasvaessa tarkistathan, että lapsesi ei ole liian pitkä tai painava (maks. 22 kg) käytössäsä olevaan istuimeen.
- Pue lapsesi aina tarpeeksi lämpimästi sekä tuulelta ja sateelta suojaavasti. Lapsesi ei pääse liikkumaan istuimessa, joten kylmä voi tulla nopeasti.
- Älä koskaan jätä lasta yksin istumaan istuimeen ilman, että pidät pyörästä kiinni tukevasti. Varmista, että polkupyöräsi on tukeva (kaksijalkainen) seisontajalka.
- Mikäli pyöräsi satulassa on jouset, peitä jouset, jotta lapsesi kädet ja sormet eivät vahingoitu joutumalla joustien väliin.
- Sään ollessa lämmin ja aurinkoinen, tarkista että istuin ei ole liian kuuma, ennen kuin laitat lapsen istuimeen.
- Älä koskaan tee muutoksia istuimeen. Mikäli huomaat tuotteessa vian, älä koskaan vaihda mitään osia istuimesta itse, vaan ota yhteyttä istuimen jälleenmyyjään tai suoraan Urban Iki:n asiakaspalveluun. Älä koskaan käytä istuinta, mikäli jokin osa siitä on vioittunut.
- Poista aina istuin kuljettaessasi polkupyöräsi auton kyydissä. Tärinä saattaa vahingoittaa istuinta tai istuimen kiinnikettä. Tämä tekee istuimesta vaarallisen käyttää.
- Lukitse turvavyö myös silloin, kun lapsi ei ole istuimessa. Se estää turvavyön vahingoittumisen tai kietoutumisen.
- Käytä istuinta ainoastaan lapsen kuljettamiseen. Laukut ja muu kuorma on parasta kuljettaa pyörän toisessa päässä, jolloin paino jakaantuu polkupyörän päällä tasaisemmin.
- Älä koskaan nosta pyörää lastenistuimesta.
- Urban Iki suosittelee lapselle sopivan ja hyvin istuvan kypärän käyttöä.
- Urban Iki lastenistuin on tarkoitettu lapsen kuljettamiseen arkiajossa. Tämä lastenistuin ei sovellu käytettäväksi maastopyöräillä tai pyöräillä teiden ja pyöräilyväylien ulkopuolella.
- Polkupyörän ajotuntuma saattaa muuttua lastenistuimen ollessa kiinnitetynä. Tämän huomaa erityisesti liikkeelle lähtiessä, kääntyessä ja jarruttaessa.
- Sinun tulee olla vähintään 16-vuotias, jotta saat kuljettaa lasta Urban Iki lastenistuimessa. Lainsäädäntö saattaa vaihdella maakohtaisesti.

Kunnossapito, takuu ja huolto

Pidä huolta Urban Iki istuimestasi, jotta siitä on sinulle iloa vuosien ajan. Riittää, että tasaisin väliajoin puhdistat istuimen käyttäen rättiä, haaleaa vettä sekä mietoa pesuainetta.

Urban Iki tuotteet kehitetään ja valmistetaan noudattaen korkeimpia laatu-standardeja. Urban Iki Rear takaistuin on testattu tiukimman mahdollisen eurooppalaisen normin, EN 14344:n mukaan. TUV-instituutin sertifikaatti on myönnetty todisteena tämän standardin noudattamisesta.

Myönnämme Urban Iki Rear takaistuimellesi kahden vuoden takuun. Takuuaika alkaa istuimen ostopäivästä, joka on kirjattu tuotteen ostokuittiin. Pidä kuitti aina tallessa takuukäsittelyä varten.

Takuu ei päde seuraavissa tapauksissa:

- Kun tuotetta käytetään toisin, kuin käyttöohjeessa on ohjeistettu.
- Takuuvaade on tehty tuotteesta ilman alkuperäistä ostokuittia.
- Kolmas osapuoli on suorittanut korjauksia Urban Iki istuimeen
- Vika on aiheutunut huolimattomasta käytöstä, väärinkäytöstä, laiminlyönnistä tai onnettomuudesta.
- Normaali osien kuluminen, jota voi odottaa tuotteen päivittäisessä käytössä, ei kuulu takuun piiriin.

Takuu on voimassa eurooppalaisen direktiivin 99/44/EC mukaisesti, joka on päivätty 25. toukokuuta 1999.

Urban Iki lastenistuimeen liittyvissä reklamaatiotapauksissa tai vian ilmetessä tuotteessa, ota yhteyttä tuotteen jälleenmyyjään tai vaihtoehtoisesti asiakaspalveluumme.

Urban Iki customer service
OGK Europe B.V.
Rudolf Dieselstraat 15
7442 DR Nijverdal
The Netherlands

www.urbaniki.com
E: info@urbaniki.com

Une utilisation sûre ; quelques avertissements :

- Prenez votre enfant de 9 mois ou plus, avec un poids de 9 kg ou plus, seulement quand il peut rester assis indépendamment pour la durée du trajet à vélo. Contrôlez régulièrement si votre enfant en pleine croissance ne devient pas trop lourd ou trop grand, 22 kg au maximum, avant d'utiliser le siège.
- Habillez toujours votre enfant suffisamment chaudement et protégez-le contre la pluie. Votre enfant est assis sans bouger et se refroidit donc rapidement.
- Ne laissez jamais votre enfant seul dans le siège sans que vous teniez le vélo. Assurez-vous que votre vélo est équipé d'une bonne béquille (double).
- Si vous utilisez une selle avec des ressorts, protégez ceux-ci pour éviter le coincement et une blessure aux mains et aux doigts de votre enfant.
- Vérifiez que le siège ne soit pas devenu trop chaud par le soleil avant que vous ne mettiez votre enfant dans le siège par beau temps.
- Ne modifiez jamais vous-même votre siège vélo et prenez contact avec le magasin où vous l'avez acheté ou avec le service client d'Urban Iki en cas de défaut éventuel. N'utilisez pas le siège vélo si une partie est endommagée.
- Si vous emmenez votre vélo sur un porte-vélo en voiture ; enlevez toujours le siège vélo. Les turbulences peuvent endommager le siège ou la fixation sur le vélo. L'utilisation du siège vélo deviendrait dangereuse.
- Fermez les sangles du siège si vous faites du vélo sans votre enfant ; ainsi vous évitez que les sangles s'accrochent à quelque chose ou qu'elles s'emmêlent.
- Utilisez le siège vélo uniquement pour la transport d'un enfant. Disposez sacs ou autres bagages en position opposée à votre enfant. Ainsi vous répartissez uniformément le poids sur le vélo.
- Ne levez pas votre vélo par le siège vélo.
- Urban Iki vous recommande d'utiliser un casque bien adapté à votre enfant.
- Votre siège vélo enfant Urban Iki est conçu pour emmener votre enfant à vélo dans les circonstances quotidiennes. Le siège n'est pas adapté pour des parcours en vélos tout terrain et VTT.
- Faire du vélo avec un enfant dans un siège peut influencer le comportement du vélo, notamment la conduite dans les virages, le freinage et la mise en mouvement.
- Vous devez avoir 16 ans ou plus pour pouvoir transporter un enfant sur un vélo avec un siège de vélo Urban Iki. La législation peut varier d'un pays à l'autre.

Entretien, garantie et service

Si vous entretenez bien votre siège de vélo vous aurez pendant longtemps le plaisir de faire du vélo. Le nettoyage occasionnel du siège avec un chiffon, de l'eau tiède et un détergent doux est suffisant.

Les produits Urban Iki produits sont développés et fabriqués selon les plus hauts standards de qualité. Le siège de vélo Urban Iki Rear seat a été testé selon la plus haute norme européenne en vigueur EN14344. Un certificat délivré par le principal institut TÜV est accordé comme preuve de conformité à cette norme.

Nous vous donnons deux ans de garantie sur votre siège de vélo Urban Iki Rear seat. Cette période de garantie débute à la date d'achat comme mentionné sur le ticket de caisse. Conservez toujours ce ticket de caisse pour bénéficier de cette garantie.

La garantie est exclue dans les cas suivants :

- En cas d'utilisation du produit autre que décrite dans le manuel d'utilisation.
- Le produit est proposé sans son ticket de caisse original dans la période de garantie applicable.
- Les réparations du siège de vélo Urban Iki ont été réalisées par des tiers
- Le défaut est à la suite d'une utilisation incorrecte ou d'un entretien non soigneux, par négligence ou accident.
- Il s'agit d'une usure normale des pièces à laquelle on peut s'attendre suite à l'utilisation quotidienne du produit.

La garantie accordée est en conformité avec la Directive européenne 99/44/EC en date du 25 mai 1999.

En cas de plainte ou de défaut de votre siège de vélo Urban Iki, prenez directement contact avec le magasin où vous avez acheté votre siège vélo ou avec notre service client.

Urban Iki customer service
OGK Europe B.V.
Rudolf Dieselstraat 15
7442 DR Nijverdal
The Netherlands

www.urbaniki.com
E: info@urbaniki.com

Sikker bruk, noen advarsler:

- Bare transporter barnet ditt på 9 måneder eller mer, og med vekt på 9 kg eller mer, når han eller hun kan sitte oppreist uavhengig av den planlagte turen. Sjekk regelmessig om ditt barn ikke er for stort eller for tungt - maksimalt 22 kg.
- Sjørg alltid for at barnet ditt har på seg passende klær for turen og er beskyttet mot regnet: Tross alt, barnet ditt sitter ubevegelig og blir raskt kaldt.
- Ikke la barnet ditt sitte i barnesetet uten at du holder sykkelen. Pass på at sykkelens din er utstyrt med en solid (dobbel) støtte.
- Hvis du har en sykkel med sadel-fjærer, dekk så disse fjærene for å unngå å knuse og skade barnets hender og fingre.
- Sørg for at barnesetet ikke har vært utsatt for solens varme før du plasserer barnet ditt i setet.
- Gjør aldri custom justeringer på barnesetet, og kontakt alltid butikken der du kjøpte setet eller Urban Iki's kundeservice i tilfelle feil. Ikke bruk sykkel setet hvis en del er defekt.
- Fjern alltid sykkel setet når du transporterer sykkelen din på en bil. Turbulens kan skade eller løsne setet, og dermed gjøre det usikkert for bruk.
- Lås alltid barnesetet på sykkelen, selv når du sykler uten barnet ditt. Dette forhindrer forviklinger med selen.
- Bruk bare barnesetet til å transportere et barn på sykkelen din. Vesker eller annen bagasje transporteres best på sykkelen eller festes til motsatt posisjon av barnet ditt, og fordeler dermed vekten på sykkelen din.
- Ikke løft sykkelen etter barnesetet.
- Urban Iki anbefaler at du bruker en hjelm som passer godt til barnet ditt.
- Urban Iki barnesetet er beregnet for daglig transport av barnet ditt; Det er ikke egnet for terrengsykling.
- Sykling med et barn i et barnesete kan påvirke håndteringen av sykkelen din. Dette gjelder spesielt for sving, bremsing og akselerasjoner.
- Du må være 16 år eller eldre for å kunne transportere et barn med et Urban Iki barnesete. Tilsvarende lovgivning kan variere avhengig av landet du er i.

Vedlikehold, garanti og service

Hvis du behandler Urban Iki barnesetet godt, vil det vare lenge. Rengjøring av barnesetet med en klut, lunkent vann og et mildt rengjøringsmiddel fra tid til annen, er tilstrekkelig.

Urban Iki-produktene er utviklet og produsert i henhold til høyeste kvalitetsstandard. Urban Iki bakmontert barnesete er testet i henhold til høyest gjeldende europeisk standard EN 14344. Det anerkjente instituttet TÜV har utstedt et sertifikat som bevis på å oppfylle kravene i denne standarden.

Vi utsteder en to års garanti på Urban Iki bakmontert barneseter. Denne garanti-perioden trer i kraft på kjøpsdatoen som angitt på kvitteringen. Oppbevar denne kvitteringen trygt for å kunne benytte deg av denne garantien.

Garantien er utelukket i følgende tilfelle:

- Feil bruk av produktet annet enn det som er angitt i brukermanualen.
- Ikke kunne fremvise den originale kvitteringen innenfor garanti-perioden.
- Reparasjoner utført på Urban Iki sykkel sete av tredjepart.
- Eventuelle feil som skyldes feilaktig, uforsiktig bruk eller vedlikehold, uaktsomhet eller ulykke.
- Normal slitasje på komponenter som kan forventes ved daglig bruk av et produkt.

Den utstedte garantien er i samsvar med europeisk direktiv 99/44 / EF av 25. mai 1999.

I tilfelle en klage eller mangel på Urban Iki barnesetet, vennligst kontakt butikken der du kjøpte Urban Iki barnesetet direkte, eller kontakt vår kundeservice.

Urban Iki customer service
OGK Europe B.V.
Rudolf Dieselstraat 15
7442 DR Nijverdal
The Netherlands

www.urbaniki.com
E: info@urbaniki.com

Säker användning; några varningar:

- Använda endast för barn på 9 månader eller äldre, med en vikt av 9 kg eller mer, och om han eller hon kan sitta upprätt utan hjälp under den planerade cykelturen. Kontrollera regelbundet att ditt växande barn inte är för långt eller tungt (maximalt 22 kg) för den stol du använder.
- Klä alltid ditt barn varmt och med tillräckligt skydd mot vind och regn. Ditt barn rör inte på sig och avkyls snabbt.
- Lämna aldrig ditt barn i cykelstolen utan att hålla i cykeln ordentligt. Se till att din cykel är utrustad med ett stabilt cykelstödben (tvåbens).
- Kontrollera att cykelstolen inte är för varmt i solen under fint väder, innan du sätter barnet i stolen.
- Om det uppstår en defekt, får du aldrig ändra något på din cykelstol själv, men kontakta antingen butiken där du köpte din stol eller Urban Iki kundservice. Använd inte cykelstolen om en komponent är defekt.
- Vid transport av cykeln på bilens cykelhållare: Ta alltid bort cykelstolen. Turbulens kan skada stolen eller dess montering. Detta gör stolen osäker att använda.
- Lossa säkerhetsbältena på cykelstolen även när ditt barn inte sitter i den; Detta förhindrar att remarna blir intrasslad.
- Använd endast cykelstolen för transport av ditt barn. Väskor eller annat bagage transporteras bäst på cykeln på motsatt plats av ditt barn. Detta bidrar till att sprida vikten på cykeln.
- Lyft inte din cykel från cykelsätet.
- Urban Iki rekommenderar att du använder en bra anpassad hjälm för ditt barn.
- Urban Iki cykelstolen är avsedd att transportera ditt barn på cykeln under regelbunden pendling. Cykelstolen är inte avsett för körning i terräng.
- Vid cykling med ett barn i cykelsätet kan det påverka cykelns körbeteende, speciellt när du vänder, bromsar och startar.
- Du måste vara 16 år eller äldre för att transportera ett barn i Urban Iki cykelstolen. Lagstiftningen kan skilja sig från land till land.

Underhåll, garanti och service

Urban Iki cykelstolen kräver gott underhåll för längre hållbarhet och för bra cykelglädje. Det räcker att rengöra cykelstolen med en trasa, ljummet vatten och ett mildt rengöringsmedel.

Urban Iki produkterna är utvecklade och tillverkade enligt de högsta kvalitetsstandarderna. Urban Iki bakstolen är testad enligt den strängaste tillämpliga europeiska normen, EN 14344. Cykelstolen är certifierat av det ledande institutet TÜV som bevis på att det överensstämmer med denna standard.

Vi ger en två års garanti på din Urban Iki bakstolen. Garantiperioden börjar från det datum då du köpte stolen som anges på köpkvittot. Spara alltid kvittot om du någonsin behöver göra anspråk på denna garanti.

Garantin gäller inte i följande fall:

- Vid användning av produkten på annat sätt än vad som föreskrivs i bruksanvisningen.
- Ett krav görs mot produktgarantin utan det ursprungliga kvittot utanför gällande garantiperiod.
- Om reparationer till Urban Iki barnstol utförs av tredje part.
- Om felet är ett resultat av felaktig användning eller underhåll, genom försumelse eller olycka.
- Normalt slitage på delar som kan förväntas med daglig användning av produkten.

Den utfärdade garantin överensstämmer med EU-direktiv 99/44 / EC av den 25 maj 1999.

Om det rör sig om ett klagomål eller fel i samband med din Urban Iki barnstol, kontakta butiken där du köpte din Urban Iki barnstol eller vår kundtjänst. butiken där du köpte din Urban Iki barnstol eller vår kundtjänst.

Urban Iki customer service
OGK Europe B.V.
Rudolf Dieselstraat 15
7442 DR Nijverdal
The Netherlands

www.urbaniki.com
E: info@urbaniki.com

Bezpečné používání a několik upozornění:

- V sedačce převázejte pouze dítě starší devíti měsíců o hmotnosti alespoň 9 kg, které po celou dobu plánované cesty dokáže samostatně sedět vzpřímeně. Pravidelně kontrolujte, zda už vaše dítě není pro sedačku příliš velké nebo těžké – maximální hmotnost je 22 kg.
- Vždy se ujistěte, že má dítě vhodné oblečení a je chráněno před deštěm – dítě sedí nehybně a rychle mu bude zima.
- Dítě nikdy nenechávejte v sedačce samotné, aniž byste kolo drželi. Ujistěte se, zda je kolo vybaveno robustním (dvojitým) stojánkem.
- Pokud máte sedlo s pružinami, zakryjte je, abyste zamezili riziku skřípnutí a zranění rukou a prstů dítěte.
- Zajistěte, aby před umístěním dítěte do sedačky nebyla sedačka vystavena přímému slunečnímu svítu.
- Neprovádějte žádné vlastní úpravy sedačky. V případě jakékoli vady kontaktujte obchod, ve kterém jste sedačku zakoupili, nebo zákaznický servis Urban Iki. V případě, že je nějaká část sedačky vadná, nepoužívejte ji.
- Při přepravě jízdního kola na nosiči jízdních kol na automobilu sedačku vždy sejměte. Turbulence by mohly sedačku poškodit nebo uvolnit a její použití by bylo nebezpečné.
- Vždy zapněte bezpečnostní pás, i v případě, že jedete bez dítěte. Zabráňte tak zapletení pásu do kola.
- Sedačku používejte pouze k přepravě dítěte. Tašky a další zavazadla se nejlépe přepravují na kole nebo v opačné pozici od dítěte, aby byla váha co nejrovnoměrněji rozložena.
- Nezdvihejte kolo za sedačku.
- Urban Iki doporučuje používat helmu, která dítěti dobře padne.
- Dětská sedačka Urban Iki je určena pro každodenní přepravu dítěte. Není vhodná pro výlety do terénu.
- Jízda s dítětem usazeným v sedačce může ovlivnit ovladatelnost kola. To se týká zejména zatáčení, brzdění a rozjezdu.
- Pro přepravu dítěte v sedačce Urban Iki vám musí být alespoň 16 let. Příslušná legislativa se v jednotlivých zemích může lišit.

Údržba, záruka a servis

Pokud se o sedačku Urban Iki budete dobře starat, vydrží vám opravdu dlouho. Očištění sedačky hadříkem, vlažnou vodou a jemným čisticím prostředkem jednou za čas bohatě stačí.

Produkty Urban Iki jsou navrženy a vyrobeny v souladu s nejvyššími standardy kvality. Zadní dětská sedačka Urban Iki byla testována v souladu s nejvyšším evropským standardem EN 14344. Uznávaný institut TÜV vydal osvědčení o splnění požadavků tohoto standardu.

Na zadní dětskou sedačku Urban Iki poskytujeme dvouletou záruku. Tato záruka vstupuje v účinnost ke dni nákupu uvedenému na účtence. Abyste této záruky mohli případně využít, uložte tuto účtenku na bezpečné místo.

Záruka je vyloučena v následujících případech:

- Nesprávné používání produktu jinak, než je uvedeno v uživatelské příručce.
- Nepředložení produktu s originální účtenkou v záruční době.
- Opravy sedačky Urban Iki provedené třetími stranami
- Jakákoli vada v důsledku nesprávného nebo nedbalého používání nebo údržby, nedbalosti nebo nehody.
- Při každodenním používání produktu je možné očekávat normální opotřebení komponentů.

Poskytovaná záruka je v souladu s evropskou směrnicí 99/44/ES ze dne 25. května 1999.

V případě reklamace nebo vady sedačky Urban Iki kontaktujte obchod, ve kterém jste sedačku Urban Iki zakoupili, nebo kontaktujte přímo náš zákaznický servis.

Urban Iki customer service
OGK Europe B.V.
Rudolf Dieselstraat 15
7442 DR Nijverdal
The Netherlands

www.urbaniki.com
E: info@urbaniki.com

Sigurna uporaba, nekoliko upozorenja:

- Možete voziti vaše dijete samo ako ono ima devet mjeseci ili više i 9 kg ili više onda kada ono može samostalno sjediti uspravno za vrijeme trajanja planiranog putovanja. Redovito provjeravajte je li vaše dijete u razvoju preveliko ili preteško – najveća težina do 22 kg – za sjedalicu koju upotrebljavate.
- Uvijek provjerite nosi li vaše dijete odgovarajuću odjeću za put i je li zaštićeno od kiše; naime, vaše dijete nepomično sjedi i brzo bi se moglo prehladiti.
- Nikada ne ostavljajte dijete samo u sjedalici za bicikl kada vi čvrsto ne držite bicikl. Provjerite je li bicikl opremljen čvrstim (dvostrukim) podupiračem.
- Ako vaš bicikl ima sjedalo koje ima opruge, pokrijte ih kako vaše dijete ne bi priklještilo ili ozlijedilo ruke i prste.
- Budite sigurni da sjedalo vašeg bicikla nije bilo izloženo vrućini prije no što stavite dijete u sjedalicu.
- Nikada nemojte samostalno podešavati sjedalicu za bicikl i uvijek se obratite trgovini u kojoj ste kupili sjedalicu ili korisničkoj službi marke Urban Iki u slučaju bilo kakvog kvara. Nemojte upotrebljavati sjedalicu za bicikl ako je bilo koji njezin dio oštećen.
- Sjedalicu za bicikl uvijek maknite kada svoj bicikl prevozite na nosaču za bicikl na automobilu. Turbulencije mogu oštetiti ili pomaknuti sjedalicu zbog čega bi mogla biti nesigurna za uporabu.
- Uvijek zaključavajte pojas sjedalice na biciklu kada vozite bicikl bez djeteta. Time sprječavate zapetljanje pojasa.
- Upotrebljavajte sjedalicu za bicikl samo kada prevozite dijete svojim biciklom. Torbe i drugu prtljagu najbolje je prevoziti na biciklu ili tako da su pričvršćene u obrnutom položaju u odnosu na dijete čime se ravnomjerno distribuira težina na vašem biciklu.
- Nemojte podizati svoj bicikl tako da držite sjedalicu za bicikl.
- Marka Urban Iki preporučuje uporabu kacige koja odgovara vašem djetetu.
- Vaša sjedalicu za bicikl Urban Iki namijenjena je svakodnevnom prijevozu vašeg djeteta; nije namijenjena vožnji izvan ceste i stazama za brdski biciklizam.
- Vožnja bicikla s djetetom u dječjoj sjedalici može utjecati na rukovanje biciklom. To se osobito odnosi na skretanje, kočenje i kretanje.
- Trebate imati 16 godina ili više kako biste smjeli prevoziti dijete u sjedalici za bicikl Urban Iki. Odgovarajuće zakonodavstvo može se razlikovati ovisno o zemlji.

Održavanje, jamstvo i servis

Ako dobro održavate svoju sjedalicu za bicikl Urban Iki, trajat će vam dugo vremena. Povremeno čišćenje sjedalice za bicikl s pomoću krpe, mlake vode i blagog sredstva za čišćenje je dovoljno.

Proizvodi Urban Iki razvijeni su i proizvedeni u skladu s najvišim standardima kvalitete. Stražnja sjedalicu za bicikl Urban Iki ispitana je u skladu s najvišom primjenjivom europskom normom EN 14344. Poznati institut TÜV izdao je potvrdu kao dokaz ispunjavanja zahtjeva te norme.

Izdajemo dvogodišnje jamstvo na vašu stražnju sjedalicu za bicikl Urban Iki. Ovo razdoblje jamstva stupa na snagu na datum kupnje koji je naveden na računu. Pohranite račun na sigurno mjesto kako biste mogli iskoristiti to jamstvo.

Jamstvo ne vrijedi u sljedećim slučajevima:

- Neispravna uporaba proizvoda u odnosu na onu navedenu u korisničkom priručniku.
- Dostava proizvoda bez originalnog računa u razdoblju trajanja jamstva.
- Popravke sjedalice za bicikl Urban Iki obavljala je treća strana.
- Kvar koji je rezultat neispravne, nepažljive uporabe ili održavanja, nemara ili nesreće.
- Normalno trošenje sastavnih dijelova koje se očekuje zbog svakodnevne uporabe proizvoda.

Izdano jamstvo u skladu je s europskom Direktivom 99/44/EZ od 25. svibnja 1999.

U slučaju pritužbe ili kvara vaše sjedalice za bicikl Urban Iki, slobodno se izravno obratite trgovini u kojoj ste kupili svoju sjedalicu za bicikl Urban Iki ili se obratite našoj službi za korisnike.

Urban Iki customer service
OGK Europe B.V.
Rudolf Dieselstraat 15
7442 DR Nijverdal
The Netherlands

www.urbaniki.com
E: info@urbaniki.com

Biztonságos használat, néhány figyelmeztetés:

- Csak olyan gyermeket szállítson, aki legalább kilenc hónapos, legalább 9 kg súlyú és a tervezett út időtartama alatt képes önállóan ülni. Rendszeresen ellenőrizze, hogy növekvésben lévő gyermeke nem nötte-e ki a használatban lévő gyermekülést (az ülés maximális teherbírása 22 kg).
- Mindig gondoskodjon arról, hogy gyermeke a kerékpározáshoz megfelelő ruházatot viseljen és védve legyen az esőtől; vegye figyelembe, hogy a gyermek az ülésben nem mozog, így gyorsan átfázik.
- Soha ne hagyja a gyermeket a kerékpárülésben úgy, hogy nem tartja a kerékpárt. Kerékpárját mindenképpen szerelje fel erős (dupla) oldaltámasszal.
- Amennyiben rugós kerékpárüléssel rendelkezik, akkor fedje le a rugókat, nehogy gyermeke keze vagy ujjja becsípődjön és megsérüljön.
- Mielőtt a gyermeket az ülésbe helyezi, győződjön meg arról, hogy az ülés nem forrósdott fel a napon.
- Soha ne alakítsa át a kerékpárülést, meghibásodása esetén pedig vegye fel a kapcsolatot az üzlettel, ahonnan a kerékpárülést beszerezte vagy az Urban Iki ügyfélszolgálatával. Ne használja a kerékpárülést, ha bármely alkatrésze meghibásodott.
- Gépjárműre szerelt kerékpártartón történő szállítása előtt mindenképpen szerelje le a kerékpárülést kerékpárjáról. A légáramlás ugyanis károsíthatja vagy elmozdíthatja az ülést, így használata már nem biztonságos.
- A kerékpárülés biztonsági övét mindig kapcsolja be, akkor is, ha gyermek nélkül kerékpározik. Ezáltal megakadályozza, hogy az öv összegabalyodjon.
- A kerékpárülést csak arra használja, hogy gyermeket szállítson a kerékpárján. Legjobb, ha a táskákat és egyéb csomagokat a gyermekével ellenkező oldalra rögzítve szállítja, ezáltal egyenlően elosztatva a súlyt a kerékpáron.
- Ne emelje fel a kerékpárt a kerékpárülésnél fogva.
- Az Urban Iki azt ajánlja, hogy használjon a gyermek fejéhez pontosan illeszkedő bukósíkat.
- Az Urban Iki gyermek kerékpárülést gyermek napi szállításához terveztük; terepen történő kerékpározásra nem alkalmas.
- Amikor gyermeket szállít gyermek kerékpárülésben, megváltozhat a kerékpár viselkedése. Ez különösen érvényes a kanyarodásra, a fékezésre és az elindulásra.
- Az Urban Iki kerékpárülésben 16. életévét betöltött személy szállíthat gyermeket. Az erre vonatkozó jogi szabályozás országonként eltérő lehet.

Karbantartás, jótállás és szerviz

Az Urban Iki kerékpárülés megfelelő karbantartás esetén rendkívül tartós. Ehhez elegendő, ha időnként langyos vízzel és enyhe tisztítószerrel megnedvesített törölkendővel megtisztítja a kerékpárülést.

Az Urban Iki termékeket a legmagasabb minőségi előírások szerint terveztük és gyártottuk. Az Urban Iki Rear seat kerékpárülést a legmagasabb szintű vonatkozó európai szabvány, az EN 14344 alapján teszteltük. Az elismert TÜV intézet tanúsítványával igazolta, hogy teljesítettük e szabvány előírásait.

Az Urban Iki Rear seat kerékpárülésre kétéves jótállást biztosítunk. A jótállási időszak kezdete a vásárlási bizonylaton szereplő vásárlási dátum. A jótállás igénybe vételéhez szükség van a vásárlási bizonylatra, ezért tárolja azt biztonságos helyen.

A jótállás az alábbi esetekben érvényét veszti:

- A terméknek a használati útmutatóban foglaltaktól eltérő, nem rendeltetésszerű használata.
- A termék eredeti vásárlási bizonylat nélküli bemutatása a jótállási időszak alatt.
- Az Urban Iki kerékpárülésen harmadik fél által kivitelezett javítások.
- Nem rendeltetésszerű vagy gondatlan használatból vagy karbantartásból, hanyagságból vagy balesetből fakadó bármely meghibásodás.
- Az alkatrészeknek a termék mindennapos használata mellett várható szokásos kopása és elhasználódása.

Az általunk biztosított jótállás megfelel az 1999. május 25-i 99/44/EK európai irányelvnek.

Az Urban Iki kerékpárüléssel kapcsolatos panaszok vagy meghibásodás esetén forduljon bizalommal közvetlenül ahhoz az üzlethez, ahonnan a kerékpárülést beszerezte, vagy vegye fel a kapcsolatot ügyfélszolgálatunkkal.

Urban Iki customer service
OGK Europe B.V.
Rudolf Dieselstraat 15
7442 DR Nijverdal
The Netherlands

www.urbaniki.com
E: info@urbaniki.com

Kilka uwag na temat bezpiecznego korzystania:

- Na siodelku należy przewozić wyłącznie dzieci w wieku powyżej dziewięciu miesięcy i o masie ciała wynoszącej co najmniej 9 kilogramów, które są w stanie utrzymać samodzielnie pozycję wyprostowaną przez cały czas planowanej wyprawy. Należy regularnie sprawdzać, czy dorastające dziecko nie jest zbyt duże lub zbyt ciężkie – maksymalne obciążenie siodelka wynosi 22 kilogramy.
- Należy zawsze zadbać o to, aby dziecko nosiło odpowiednie ubrania na wybieżkę oraz że było zabezpieczone przed deszczem. Długotrwałe siedzenie w bezruchu grozi wychłodzeniem.
- Pod żadnym pozorem nie należy zostawiać dziecka w foteliku rowerowym, kiedy rower nie jest trzymany. Rower powinien być wyposażony w solidną (podwójną) stopkę.
- Jeśli rower jest wyposażony w siodelko ze sprężynami, należy zakryć je w celu ochrony dziecka przed możliwością zmażdżenia palców lub urazów dłoni.
- Przed posadzeniem dziecka na foteliku należy upewnić się, że nie był wystawiony na długotrwałe działanie promieni słonecznych.
- Nie wolno pod żadnym pozorem dokonywać niestandardowych zmian ustawień i samodzielnych napraw fotelika rowerowego. W przypadku wykrycia wady należy skontaktować się ze sklepem, w którym został zakupiony fotelik, lub z działem obsługi klienta Urban Iki. Nie należy korzystać z wadliwego fotelika.
- W czasie transportowania roweru na bagażniku rowerowym w samochodzie należy zawsze zdemontować fotelik. Wstrząsy mogą spowodować uszkodzenie lub poluzowanie fotelika, co może stanowić niebezpieczeństwo.
- Należy zawsze zapinać uprząż, nawet w czasie jazdy bez dziecka. Dzięki temu spada zagrożenie wplątania pasów uprząży w koło roweru.
- Fotelik może być wykorzystywany wyłącznie do przewożenia dziecka. Torby lub inne bagaże należy przewozić na rowerze lub umieścić je z przeciwległej strony w celu zapewnienia równomiernego rozłożenia ciężaru na rowerze.
- Nie należy podnosić roweru za przymocowany do niego fotelik.
- Urban Iki zaleca używanie kasku dopasowanego do głowy dziecka.
- Zakupiony fotelik rowerowy Urban Iki jest przeznaczony do codziennego transportu dziecka; nie nadaje się do jazdy terenowej oraz na torach górskich.
- Jazda z dzieckiem w foteliku rowerowym może wpłynąć na prowadzenie roweru. Dotyczy to przede wszystkim skręcania, hamowania oraz rozpędzania się po zatrzymaniu.
- Aby legalnie przewozić dziecko w foteliku rowerowym Urban Iki musisz mieć ukończone co najmniej 16 lat. Należy zapoznać się ze stosownymi przepisami obowiązującymi w danym kraju.

Konserwacja, gwarancja oraz serwis

Prawidłowa konserwacja fotelika Urban Iki pozwoli Państwu cieszyć się zakupem przez wiele lat. Do utrzymania fotelika w czystości wystarczy wyczyszczenie go od czasu do czasu przy pomocy ściereczki, letniej wody oraz łagodnego środka czyszczącego.

Produkty Urban Iki zostały opracowane i wyprodukowane zgodnie z najwyższymi normami jakości. Fotelik tylny Urban Iki został przetestowany zgodnie z najwyższą obowiązującą normą europejską EN 14344. Otrzymał też certyfikat stanowiący dowód spełnienia wymagań tej normy, wystawiony przez renomowany instytut TÜV.

Fotelik tylny Urban Iki jest objęty dwuletnią gwarancją producenta, obowiązującą od dnia sprzedaży widocznej na otrzymanym paragonie. Paragon jest niezbędny do skorzystania z gwarancji, dlatego należy przechowywać go w bezpiecznym miejscu.

Gwarancja nie obejmuje następujących przypadków:

- korzystania z produktu w sposób inny niż opisany w niniejszej instrukcji obsługi;
- dostarczenia produktu bez oryginalnego paragonu w okresie gwarancji;
- napraw fotelika rowerowego Urban Iki wykonywanych przez podmioty zewnętrzne;
- wszelkich wad wynikających z nieprawidłowego lub nieostrożnego korzystania bądź niewłaściwej konserwacji fotelika, a także zaniedbań lub wypadków;
- normalnego zużycia elementów wynikającego z korzystania z produktu.

Udzielona gwarancja jest zgodna z dyrektywą 99/44/WE Parlamentu Europejskiego i Rady z dnia 25 maja 1999 roku.

W przypadku jakiegokolwiek reklamacji lub usterki fotelika rowerowego Urban Iki należy skontaktować się ze sklepem, w którym zakupili Państwo fotelik Urban Iki, lub z działem obsługi klienta Urban Iki.

Urban Iki customer service
OGK Europe B.V.
Rudolf Dieselstraat 15
7442 DR Nijverdal
The Netherlands

www.urbaniki.com
E: info@urbaniki.com

Bezpečné používanie, zopár upozornení:

- Dieťa prepravujte, len ak je staršie než deväť mesiacov, váži viac než 9 kg a dokáže samostatne sedieť vzpriamene počas celej dĺžky plánovanej cesty. Pravidelne kontrolujte, či rastúce dieťa nie je príliš veľké alebo ťažké - maximálne 22 kg - na sedačku, ktorú používate.
- Vždy sa uistite, že dieťa je vhodne oblečené na cestu a je chránené pred dažďom: napokon, dieťa sedí nehybne, teda chlad začne pociťovať pomerne rýchlo.
- Dieťa nenechávajte v sedačke nikdy osamote a bicykel nikdy nepúšťajte. Uistite sa, že bicykel je vybavený robustným (dvojitým) stojanom.
- Ak má bicykel sedlo s pružinami, zakryte ich, aby ste zabránili zraneniu a pomliaždeniu rúk a prstov dieťaťa.
- Pred posadením dieťaťa do sedačky sa uistite, že sedačka nebola vystavená horúcemu slnečnému žiareniu.
- Žiadnym spôsobom neupravujte sedačku a v prípade akejkoľvek poruchy kontaktujte obchod, v ktorom ste sedačku zakúpili alebo službu zákazníkom Urban Iki. V prípade poruchového dielu sedačku nepoužívajte.
- Pri preprave bicykla na nosiči bicyklov sedačku vždy odmontujte. Výreň vzduchu môže poškodiť alebo odmontovať sedačku, čím bude jej následné použitie nebezpečné.
- Bezpečnostný pás vždy zapnite, a to aj vtedy, keď jazdíte bez dieťaťa. Tým predídete zapleteniu pásu.
- Sedačku používajte len na prepravu dieťaťa. Tašky a batožiny je najlepšie prepravovať na vlastnom tele alebo ich umiestniť na opačnú stranu bicykla ako sedí dieťa, aby sa tak docielilo čo najlepšie vyváženie hmotnosti.
- Nezdvíhajte bicykel ťahajúc za sedačku.
- Urban Iki odporúča použitie prilby s vhodnou veľkosťou.
- Sedačka pre deti Urban Iki je určená na každodennú prepravu dieťa; nie je určená na jazdu po nespevnenom teréne či terénnych tratiach.
- Jazdenie na bicykli s dieťaťom v sedačke môže ovplyvniť jazdné vlastnosti bicykla, a to najmä počas prejazdu zákrut, brzdenia či vyrážania.
- Aby ste mohli prepravovať dieťa v sedačke Urban Iki, musíte byť starší než 16 rokov. Príslušná legislatíva sa môže naprieč krajinami líšiť.

Údržba, záruka a servis

Ak sa o svoju sedačku Urban Iki budete riadne starať, vydrží veľmi dlho. Občasné čistenie sedačky handričkou, vlažnou vodou a miernym čistiacim prostriedkom je postačujúce.

Produkty Urban Iki sú vyvíjané a vyrábané podľa najvyšších štandardov kvality. Zadná sedačka Urban Iki bola testovaná podľa najprísnejšej európskej normy EN 14344. Renomovaný inštitút TÜV vydal certifikát, ktorý slúži ako dôkaz splnenia požiadaviek tejto normy.

Na zadnú sedačku Urban Iki poskytujeme dvojročnú záruku. Záruka začína plynúť dňom nákupu, ktorý sa nachádza na pokladničnom bloku. Pokladničný blok si dôkladne uschovajte, aby ste si mohli uplatniť záruku.

Záruka neplatí v nasledujúcich prípadoch:

- Nesprávne používanie produktu, iné než je udané v používateľskej príručke.
- Reklamovanie produktu počas záručnej lehoty bez pôvodného pokladničného bloku.
- Opravy sedačky Urban Iki vykonané tretími stranami.
- Akákoľvek porucha, ktorá je následkom nesprávneho a neopatrného používania alebo údržby, nedbanlivosti či nehody.
- Normálne opotrebenie komponentov, spôsobené každodenným používaním produktu.

Poskytnutá záruka je v súlade so smernicou Európskeho parlamentu a Rady 99/44/ES, zo dňa 25. mája 1999.

V prípade sťažností alebo chyby na vašej sedačke Urban Iki neváhajte priamo kontaktovať obchod, v ktorom ste sedačku Urban Iki zakúpili alebo naše služby zákazníkom.

Urban Iki customer service
OGK Europe B.V.
Rudolf Dieselstraat 15
7442 DR Nijverdal
The Netherlands

www.urbaniki.com
E: info@urbaniki.com



For you to discover

Osaka - Amsterdam