



Scan de QR code
om de handleiding te zien.



HANDLEIDING

WASMACHINE



Lees deze instructies aandachtig door voordat u begint met de installatie. Dit zal de installatie vereenvoudigen en ervoor zorgen dat het product goed en veilig is geïnstalleerd. Bewaar deze instructies in de buurt van het product na installatie voor toekomstig gebruik.

NEDERLANDS

F4WR3011S3W / F4Y5R* / GC3R309S3

MFL72000521
Rev.00_050823

www.lg.com

Copyright © 2023 LG Electronics Inc. Alle rechten voorbehouden.

INHOUDSOPGAVE

Deze handleiding kan afbeeldingen of inhoud bevatten die verschillen van het aangeschafte model.

Deze handleiding is onderhevig aan herziening door de fabrikant.

ZORG VOOR HET MILIEU

Tips voor het milieu en efficiëntie.....3

VEILIGHEIDSVOORSCHRIFTEN

LEES ALLE INSTRUCTIES VOORAFGAAND AAN HET GEBRUIK6

WAARSCHUWING6

INSTALLATIE

Onderdelen en specificaties 12

Vereisten voor de installatieplaats..... 15

Het apparaat uitpakken 16

Waterpas zetten van het apparaat 17

Aansluiten watertoevoerslang 19

De afvoerslang installeren.....20

GEBRUIK

Gebruiksoverzicht22

Bedieningspaneel23

De lading wasgoed voorbereiden.....26

Wasmiddelen en wasverzachters toevoegen.....27

Programmatabel29

Bijkomende opties en functies.....35

SMART FUNCTIES

LG ThinQ applicatie.....37

Smart Diagnosis37

ONDERHOUD

Reinigen na elke wasbeurt.....38

Het apparaat periodiek reinigen.....38

PROBLEEMOPLOSSING

Voor u service belt42

ZORG VOOR HET MILIEU

Tips voor het milieu en efficiëntie

Energie- en waterverbruik

- Het waterverbruik en het energiegebruik kunnen veranderen door het belastinggewicht. Om uw apparaat optimaal te benutten, dient u de maximale hoeveelheid droge kleding voor het specifieke programma te laden.
- De evenwichtige lading van wasgoed tot de door de fabrikant voor de respectievelijke programma's aangegeven capaciteit, zal energie- en waterbesparingen opleveren.
- De meest efficiënte programma's in termen van energieverbruik zijn over het algemeen die bij lagere temperaturen en een langere duur presteren.
- Het geluid en het resterend vochtgehalte worden beïnvloed door de centrifugesnelheid: hoe hoger de centrifugesnelheid in de centrifugefase, hoe hoger het geluid en hoe minder het resterend vochtgehalte.
- Om kleinere hoeveelheden kleding te kunnen wassen, zal het automatische ladingsherkenningssysteem helpen om de hoeveelheid water en energieverbruik te verminderen.
- Gebruik het Snelheidsprogramma voor kleine, licht vervuilde ladingen om energie en water te besparen.
- De wasmiddelen voor een wasbeurt met koud water kunnen bij lagere temperaturen (ongeveer 20 °C) net zo effectief zijn. Met behulp van 20 °C instellingen wordt er minder energie verbruikt dan bij temperaturen van 30 °C of hoger.

Wasmiddel

- Wasmiddel moet worden gekozen volgens type, kleur en vervuiling van de stof en de wastemperatuur. Bovendien moet het gebruikt worden volgens de instructies van de wasmiddelfabrikant. Gebruik alleen wasmiddel dat geschikt is voor trommel (voorkant inladen) type wasmachines.

4 ZORG VOOR HET MILIEU

- Gebruik minder wasmiddel voor kleinere ladingen.

Selecteren bijkomende opties en functies

- Selecteer de watertemperatuur die geschikt is voor het type wasgoed dat u wast. Volg de zorglabels van het kledingstuk voor de beste resultaten.
- De optie Pre Wash (Voorwas) wordt aanbevolen voor het wassen van een lading met veel vuil.

Afvalverwijdering van verpakkingsmateriaal

- De verpakkingsmaterialen zijn bedoeld om het apparaat te beschermen tegen beschadiging tijdens het transport.
- Voer het verpakkingsafval na de installatie van het apparaat af volgens de recyclingsymbolen voor de verschillende materiaalsoorten. Doe het verpakkingsafval in geschikte containers voor recycling.

Verwijdering van uw oude apparaat



- Dit symbool van de doorgekruiste vuilnisbak geeft aan dat afgedankte elektrische en elektronische producten (WEEE) afzonderlijk van het huishoudelijke afval moeten worden verwijderd.
- Oude elektrische producten kunnen gevaarlijke stoffen bevatten, dus een juiste verwijdering van uw oude apparaat helpt bij het voorkomen van mogelijke negatieve gevolgen voor het milieu en de volksgezondheid. Uw oude apparaat kan herbruikbare onderdelen bevatten die kunnen worden gebruikt voor het repareren van andere producten, en andere waardevolle materialen die kunnen worden gerecycled voor het behoud van beperkte grondstoffen.
- U kunt uw apparaat meenemen naar de winkel waar u het product heeft gekocht, of u kunt contact opnemen met uw plaatselijke afvalverwerking instantie voor de gegevens van uw dichtstbijzijnde geautoriseerde WEEE-verzamelpunt. Voor de meest recente informatie voor uw land verwijzen wij u naar www.lg.com/global/recycling

6 VEILIGHEIDSVOORSCHRIFTEN

VEILIGHEIDSVOORSCHRIFTEN

LEES ALLE INSTRUCTIES VOORAFGAAND AAN HET GEBRUIK

De volgende veiligheidsvoorschriften zijn bedoeld om onvoorziene risico's of schade door onveilig of verkeerd gebruik van het product te voorkomen.

De richtlijnen zijn onderverdeeld in 'WAARSCHUWING' en 'LET OP' zoals hieronder beschreven.

Veiligheidsberichten



Dit symbool wordt weergegeven om zaken en handelingen aan te geven die risico's kunnen veroorzaken. Lees het gedeelte met dit symbool zorgvuldig door en volg de instructies om risico's te vermijden.



WAARSCHUWING

Dit geeft aan dat het niet opvolgen van de instructies ernstig letsel of de dood tot gevolg kan hebben.



LET OP

Dit geeft aan dat het niet opvolgen van de instructies letsel of schade aan het product tot gevolg kan hebben.

WAARSCHUWING



WAARSCHUWING

Volg om het risico op explosie, vuur, overlijden, elektrische schok, letsel of verbranding van personen tijdens het gebruik van dit product te verminderen, de basisvoorzorgsmaatregelen, met inbegrip van het volgende, op:

Technische veiligheid

- Dit apparaat kan worden gebruikt door kinderen van 8 jaar en ouder en personen met verminderde lichamelijke, zintuiglijke of

verstandelijke vermogens of gebrek aan ervaring en kennis, als ze onder toezicht staan of worden geïnstrueerd over het veilig gebruik van het apparaat en bijbehorende gevaren begrijpen. Kinderen mogen niet met het apparaat spelen. Reiniging en onderhoud door de gebruiker mogen niet worden uitgevoerd door kinderen zonder toezicht.

- Houd kinderen van 3 jaar of jonger uit de buurt, tenzij ze onder continu toezicht staan.
- Indien het elektriciteitskoord beschadigd is, moet het worden vervangen door de fabrikant, zijn serviceagent of soortgelijke gekwalificeerde personen om gevaar te voorkomen.
- Ventilatieopeningen mogen niet door een tapijt worden gehinderd.
- Dit apparaat is alleen bedoeld voor huishoudelijk gebruik.
- Gebruik een nieuwe slang of slangenset die bij het apparaat wordt geleverd. Hergebruik van oude slangen kan leiden tot een waterlek en kan schade aan eigendommen veroorzaken.
- De waterdruk moet tussen 50 kPa en 800 kPa liggen.

Maximale capaciteit

De maximale capaciteit in sommige cycli voor droge kleding die moet worden gewassen is:

F4WR3011S3W	F4Y5R*	GC3R309S3
11 kg	10 kg	9 kg

De aanbevolen maximale capaciteit voor elk wasprogramma kan verschillen. Voor een goed wasresultaat verwijzen wij u naar de **Programmatabel** in het hoofdstuk **WERKING** voor meer informatie.

Installatie

- Dit apparaat mag alleen worden vervoerd door twee of meer mensen die het apparaat veilig vasthouden.
- Installeer het apparaat niet op een vochtige en stoffige plek. Installeer of bewaar het apparaat niet buiten of in een gebied dat is

8 VEILIGHEIDSVOORSCHRIFTEN

onderworpen aan weersomstandigheden, zoals direct zonlicht, wind of regen of temperaturen onder het vriespunt.

- Zorg ervoor dat de stekker volledig in het stopcontact is geduwd.
- Sluit het apparaat niet aan op meerdere stopcontacten, powerboards of een verlengsnoer.
- Pas de stekker die wordt meegeleverd met het apparaat niet aan. Indien het niet in het stopcontact past, laat dan een correct stopcontact installeren door een gekwalificeerde elektricien.
- Dit apparaat is uitgerust met een voedingskabel met aardgeleiding (aardingspen) en een geaarde stekker. De stekker moet in een passend stopcontact worden gestoken dat correct is geïnstalleerd en geaard volgens alle lokale wetten en verordeningen.
- Onjuiste aansluiting van de aardegeleiding kan een risico op elektrische schok betekenen. Neem contact op met een elektricien of onderhoudsmonteur als u twijfelt of het apparaat goed is geaard.

Gebruik

- Probeer nooit het apparaat te bedienen als het beschadigd is, niet goed functioneert, gedeeltelijk gedemonteerd is, of ontbrekende of defecte onderdelen heeft, zoals een beschadigd snoer of stekker.
- Gebruik geen scherpe voorwerpen op het bedieningspaneel om het apparaat te bedienen.
- Probeer geen panelen te verwijderen of het apparaat te demonteren.
- Herstel of vervang geen onderdeel van het apparaat. Alle herstellingen en onderhoud moeten uitgevoerd worden door erkend onderhoudspersoneel, tenzij specifiek aanbevolen in deze Gebruikershandleiding. Gebruik enkel erkende fabrieksonderdelen.
- Duw de deur niet te ver naar beneden wanneer de deur van het apparaat open is.
- Zet geen dieren, zoals huisdieren, in het apparaat.
- Was geen artikelen waarvan de fabrikant op het zorglabel heeft aangegeven dat ze niet kunnen worden gewassen.
- Hou de ruimte onder en rond het apparaat vrij van ontvlambare materialen, zoals pluizen, papier, doeken, chemicaliën enz.

- Laat de deur van het apparaat niet open staan. Kinderen kunnen aan de deur gaan hangen of in het apparaat kruipen, waardoor schade kan ontstaan of ze letsels kunnen oplopen.
- Plaats geen, was geen of droog geen artikelen die gereinigd, gewassen, ondergedompeld of bevlekt werden met ontvlambare of explosieve stoffen (zoals was, wasverwijderaars, olie, verf, benzine, ontvetters, oplosmiddelen, kerosine, petroleum, vlekverwijderaars, terpentijn, vegetarische olie, kookolie, aceton, alcohol, enz.) in het apparaat. Onjuist gebruik kan brand of explosie veroorzaken.
- Gebruik of bewaar geen ontvlambare of brandbare stoffen (ether, benzeen, alcohol, chemicaliën, LPG, brandbare spray, benzine, verdunner, petroleum, insecticide, luchtverfrisser, cosmetica, enz.) in de buurt van het apparaat.
- Steek uw hand niet in het apparaat terwijl het in werking is. Wacht tot de trommel volledig tot stilstand is gekomen.
- Raak de deur niet aan tijdens een programma met een hoge temperatuur.
- In geval van een waterlek uit het apparaat, ontkoppelt u de stekker en neemt u contact op met het LG Electronics klanteninformatiecentrum.
- Schakel waterkranen uit om de druk op slangen en kleppen te verlichten en lekkage te minimaliseren als er een breuk of scheur optreedt. Controleer de toestand van de vulslangen; deze moeten na 5 jaar worden vervangen.
- Als er sprake is van een gaslekkage (isobutaan, propaan, aardgas enz.) binnen het huis, raak dan het apparaat of de stekker niet aan en ventileer de ruimte onmiddellijk.
- Wanneer de afvoer- en aanvoerslang zijn bevroren in de winter, gebruik deze dan alleen nadat ze zijn ontdooid.
- Houd alle wasmiddelen, wasverzachters en bleekmiddelen uit de buurt van kinderen.
- Raak de stekker of apparaatknoppen niet aan met natte handen.
- Buig de voedingskabel niet overmatig en plaats er geen zware voorwerpen op.

10 VEILIGHEIDSVOORSCHRIFTEN

- Vermijd het aanraken van water dat tijdens het wassen uit het apparaat wordt afgevoerd.
- Zorg ervoor dat de afvoer goed werkt. Als het water niet goed wordt afgetapt, kan uw vloer onder water lopen.
- Wanneer de luchttemperatuur hoog is en de watertemperatuur laag is, kan condensatie optreden en zo de vloer nat maken.
- Veeg vuil of stof af op de contacten van de stekker.

Onderhoud

- Haal de stekker uit het stopcontact alvorens het apparaat te reinigen. U schakelt de machine niet uit door deze in te stellen op de UIT- of stand-bystand.
- Steek de stekker stevig in het stopcontact na het volledig verwijderen van al het vocht en stof.
- Spuit geen water op de binnenkant of buitenkant van het apparaat om het schoon te maken.
- Haal de stekker nooit uit het apparaat door aan de voedingskabel te trekken. Grijp altijd de stekker stevig vast en trek hem recht uit het stopcontact.
- Alleen gekwalificeerd personeel van het LG Electronics servicecentrum mag het apparaat demonteren, repareren of wijzigen. Neem contact op met een LG Electronics klanteninformatiecentrum als u het apparaat verplaatst en op een andere locatie installeert.

Verwijdering

- Trek de stekker uit het stopcontact, alvorens u een oud toestel weggooit. Snijd de kabel direct achter het toestel door om misbruik te voorkomen.
- Gooi alle verpakkingsmaterialen (zoals vinyl en piepschuim) weg uit de buurt van kinderen. De verpakkingsmaterialen kunnen verstikking veroorzaken.

VEILIGHEIDSVOORSCHRIFTEN 11

- Knip het netsnoer af en verwijder de deur voordat u dit apparaat weggooit om te voorkomen dat kinderen of kleine dieren erin vast komen te zitten.

NEDERLANDS

12 INSTALLATIE

INSTALLATIE

Onderdelen en specificaties

OPMERKING

- Uiterlijk en functies kunnen zonder voorafgaande kennisgeving veranderen om de kwaliteit van het apparaat te verhogen.

Vooraanzicht

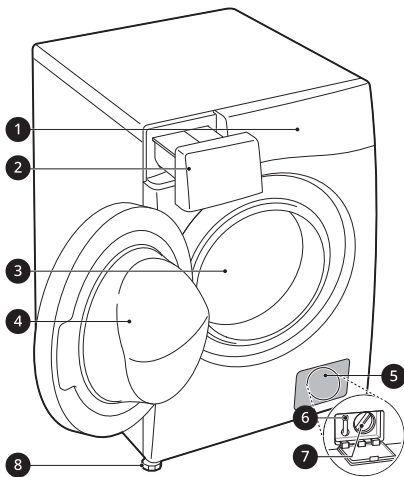

- ❶ Bedieningspaneel
- ❷ Wasmiddellade
- ❸ Trommel
- ❹ Deur
- ❺ Afdekkap
- ❻ Aftapplug
- ❼ Afvoerpomp filter
- ❽ Stelvoeten

Achteraanzicht

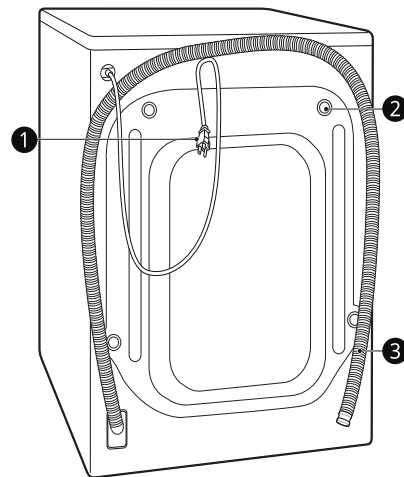

- ❶ Stekker
- ❷ Transportbouten
- ❸ Afvoerslang

Specificaties

Model	F4WR3011S3W / F4Y5R* / GC3R309S3
Stroomvoorziening	220-240 V~, 50 Hz
Gewicht van het product	69 kg

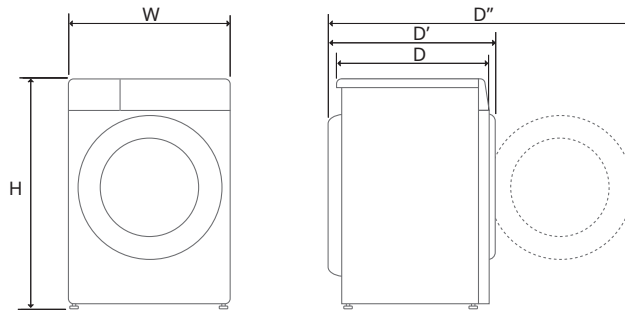

Afmetingen(mm)



W	600	D	565	D''	1100
H	850	D'	620		

14 INSTALLATIE

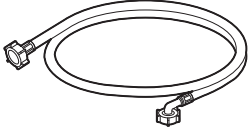
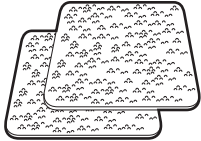
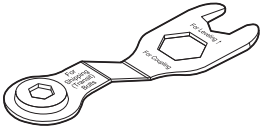
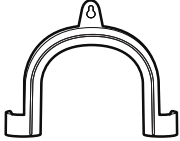
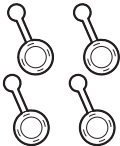
Accessoires

 <p>Koude toevoerslang</p>	 <p>Antisliiplaten*1</p>
 <p>Moersleutel</p>	 <p>Bocht om de afvoerslang vast te zetten</p>
 <p>doppen voor het bedekken van transportboutgaten</p>	 <p>Kabelbinder*1</p>

*1 De opgenomen accessoires variëren naargelang het model dat u gekocht hebt.

Vereisten voor de installatieplaat

Voor u het apparaat installeert, moet u de volgende informatie raadplegen om zeker te zijn dat het apparaat op een correcte locatie wordt geïnstalleerd.

Installatieplaat

- Dit apparaat moet op een vaste vloer worden geïnstalleerd om trillingen tijdens de spincyclus tot een minimum te beperken. Een betonnen vloer is het beste en is veel minder gevoelig voor trillingen tijdens de spincyclus dan houten vloerplanken of een tapijt oppervlak.
- Als het onvermijdelijk is om de wasmachine naast een gasfornuis of elektrisch fornuis te plaatsen, dient isolatie bedekt met aluminiumfolie (850 x 600 mm) aan de kant van het fornuis of de kachel te worden ingevoegd tussen de twee apparaten.
- Zorg ervoor dat wanneer de wasmachine is geïnstalleerd, hij gemakkelijk toegankelijk is voor een technicus in het geval van een storing.
- Stel bij het installeren van het apparaat alle vier de voeten af met behulp van de meegeleverde transportboutsleutel om ervoor te zorgen dat het apparaat stabiel is.
- Zorg ervoor dat er voldoende ruimte is voor een volledige opening van de deur van het apparaat.
- Om voldoende ruimte te bieden voor water invoerslangen, afvoerslang en luchtstroom, moet er minimaal 20 mm aan de zijkanten en 100 mm achter het apparaat kunnen worden vrijgemaakt. Zorg ervoor dat u rekening houdt met muur, deur, of vloer schimmelvorming die de vereiste vrije ruimte kunnen verhogen.

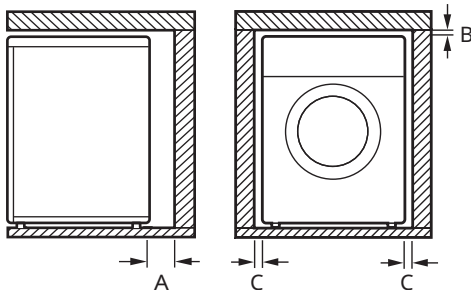

Index	Speling (mm)
A	100
B	5
C	20

⚠ WAARSCHUWING

- Dit apparaat mag enkel gebruikt worden voor huishoudelijk gebruik en mag niet gebruikt worden in mobiele toepassingen.

Houten vloeren (zwevende vloeren)

Gebruik bij het installeren van het apparaat op houten vloeren rubberen doppen om overmatige trillingen en onbalans te verminderen. Houten of hangvloeren kunnen bijdragen aan overmatige trillingen en onbalans, fouten en storingen.

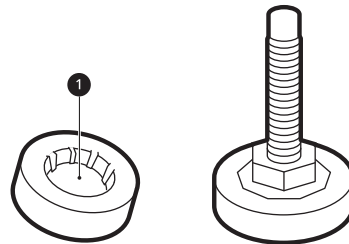

- Om trillingen te voorkomen raden wij u aan rubberen doppen ① van ten minste 15 mm dik aan elke voet van het apparaat te plaatsen, die met schroeven aan ten minste twee vloerbalken zijn vastgemaakt.
- Indien mogelijk installeert u de wasmachine in één van de hoeken van de kamer, waar de vloer stabiel is.
- Monteer de rubberen doppen om de trillingen te verminderen.

16 INSTALLATIE

⚠ LET OP

- Indien het apparaat is geïnstalleerd op een onstabiele vloer (bv. houten vloer), dekt de garantie geen schade en kosten die zijn ontstaan als gevolg van de installatie op de onstabiele vloer.

OPMERKING

- U kunt rubberen doppen (onderdeel nr. **4620ER4002B**) kopen bij het LG servicecentrum.

Ventilatie

- Zorg ervoor dat de luchtcirculatie rond de wasmachine niet wordt belemmerd door tapijten, vloerkleden, enz.

Omgevingstemperatuur

- Installeer het apparaat op plaatsen waar het kan vriezen. Onder druk kunnen bevroren slangen barsten. Bij temperaturen onder het vriespunt kan de betrouwbaarheid van de elektronische regelenheid in gevaar komen.
- Indien de machine wordt bezorgd in de winter en het vriest, laat u de wasmachine enkele uren staan bij kamertemperatuur voordat u deze in gebruik neemt.

Elektrische aansluiting

- Gebruik geen verlengsnoer of dubbele adapter.
- Koppel de machine altijd los van het stopcontact en schakel de watertoevoer uit.
- Sluit de wasmachine aan op een geaard stopcontact in overeenstemming met de huidige bedradingsvoorschriften.
- De wasmachine moet zodanig worden geplaatst dat de stekker gemakkelijk toegankelijk is.
- Het stopcontact moet zich binnen 1 meter van elke kant van het apparaat bevinden.

⚠ WAARSCHUWING

- Reparaties aan het apparaat mogen alleen door gekwalificeerd personeel worden uitgevoerd. Reparaties die door niet-deskundige personen zijn uitgevoerd, kunnen tot ernstige schade of letsel leiden. Neem contact op met uw lokale erkende LG reparateur.
- De stekker moet in een passend stopcontact worden gestoken dat is geïnstalleerd en geaard volgens alle lokale wetten en verordeningen.

Het apparaat uitpakken

Het apparaat optillen van de schuimbasis

Na het verwijderen van de verpakking en het verzendmateriaal, tilt u het apparaat uit de schuimbasis.

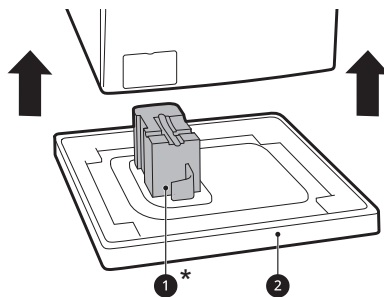

- Zorg ervoor dat de tub ondersteuning **1*** van de basis afkomt en niet vastzit aan de onderkant van het apparaat.
- Mocht het nodig zijn dat u de wasmachine op zijn zijkant moet leggen om de kartonnen doos **2** te verwijderen, zorg dan altijd dat de zijkant van de wasmachine beschermd is en leg deze zachtjes neer. Leg de wasmachine **NIET** op de voor- of achterkant.

* Deze functie kan variëren naargelang het model dat u gekocht hebt.

Verwijderen van de transportbout constructies

Om het toestel te beschermen tegen hevige trillingen en breken, moeten de transportbouten en beugels worden verwijderd.

- 1 Start met de twee transportbouten onderaan
 - 1 gebruik een sleutel (inbegrepen) om alle transportbouten volledig los te draaien door ze linksom te draaien.

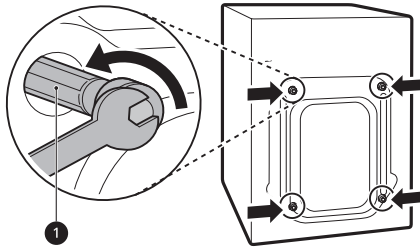

- 2 Verwijder de bouten door ze licht te bewegen terwijl u ze verwijdert.
- 3 Installeer de afdekkingen voor de gaten.
 - Lokaliseer de afdekkingen voor de gaten 2 toegevoegd aan het accessoirespakket of vastgemaakt aan de achterzijde.

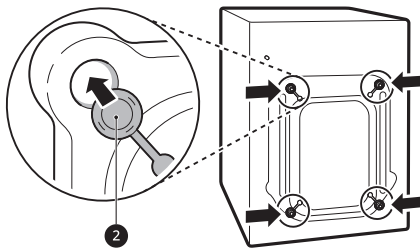

OPMERKING

- Bewaar de transportbouten en beugels voor toekomstig gebruik.
- Vervoer dit apparaat ter voorkoming van breuk zoals hieronder:
 - De transportbouten zijn opnieuw geïnstalleerd.

- De voedingskabel is aan de achterkant van het apparaat bevestigd.

Waterpas zetten van het apparaat

De nivellering controleren

Door de randen van de bovenplaat diagonaal naar te drukken mag het apparaat niet op en neer bewegen (controleer beide richtingen).

- Indien het apparaat roteert bij het diagonaal duwen van de bovenste plaat van het apparaat, moeten de voeten opnieuw worden ingesteld.
- Controleer of het apparaat na de installatie perfect vlak is.

OPMERKING

- Houten of hangvloeren kunnen tot overmatige trillingen en onbalans bijdragen. Het kan nodig zijn om de houten vloer te versterken of vast te zetten om overmatig lawaai en trillingen te stoppen of te verminderen.
- Probeer nooit een ongelijke vloer waterpas te maken door stukken hout, karton of soortgelijke materialen onder het apparaat te leggen.

Het aanpassen en waterpas zetten van de voeten

Wanneer u het apparaat installeert, moet het apparaat worden uitgelijnd en perfect waterpas staan. Als het apparaat niet correct uitgelijnd is en waterpas staat, kan het schade oplopen of werkt het apparaat mogelijk niet correct.

- 1 Stel de instelbare voeten bij naar wens als de vloer ongelijk is.
 - Voeg geen stukjes hout, enz. onder de voeten.

18 INSTALLATIE

- Zorg ervoor dat alle vier voeten stabiel staan en op de vloer rusten.

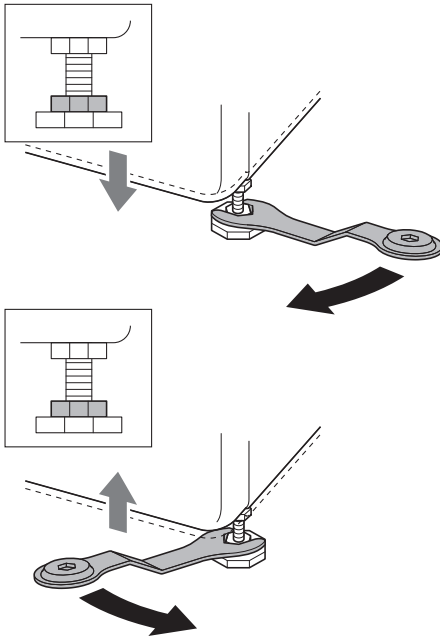

OPMERKING

- Installeer de wasmachine niet op een plint, standaard of verhoogd oppervlak, tenzij het door LG Electronics wordt vervaardigd voor gebruik met dit model.

- 2 Controleer of het apparaat perfect waterpas staat met een waterpas ❶.

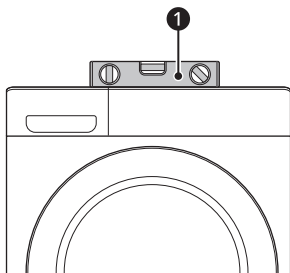

- 3 Bevestig de stelvoeten met de borgmoeren ❷ door ze linksom te draaien tegen de onderzijde van het apparaat.

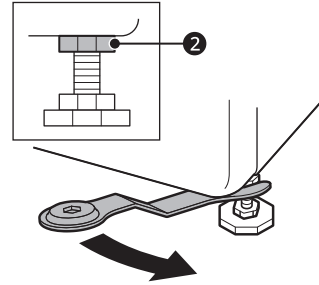

- 4 Controleer of alle moeren onderaan op het apparaat stevig zijn aangebracht.

OPMERKING

- Een goede plaatsing en nivellering van het apparaat zorgt voor een lange, regelmatige en betrouwbare werking.
- Het apparaat moet 100% horizontaal en stevig vast in positie staan op een harde vlakke vloer.
- Het mag niet 'schommelen' op de hoeken wanneer het is geladen.
- Laat de voeten van het apparaat niet nat worden. Als dit gebeurt, kan dit trillingen of lawaai veroorzaken.

Antislipkussentjes gebruiken

Deze functie kan variëren naargelang het model dat u gekocht hebt.

Als u de wasmachine op een gladde ondergrond installeert, kan hij zich verplaatsen als gevolg van overmatige trillingen. Onjuiste nivellering kan storingen veroorzaken door lawaai en trillingen. Als dit gebeurt, installeert u de antislipkussentjes onder de stelvoeten en past u het niveau aan.

- 1 Reinig de vloer om de antislipkussentjes vast te maken.
 - Gebruik een droge doek om vreemde voorwerpen en vocht te verwijderen en schoon te maken. Wanneer er vocht

achterblijft, kunnen de antislipkussentjes wegglijden.

2 Stel de wasmachine waterpas nadat u deze in de installatieomgeving hebt geplaatst.

3 Plaats de plakzijde ❶ van de antislipplaat op de vloer.

- De meest doeltreffende methode is de antislipplaten te monteren onder de voorste platen. Als het moeilijk is de platen onder de voorste voeten van het apparaat te plaatsen, kunt u ze bevestigen onder de voeten achteraan.

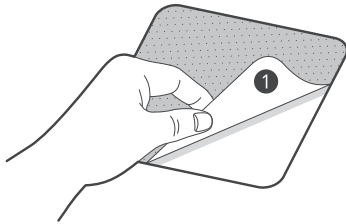

4 Plaats het apparaat op de antislipplaten.

- Bevestig de plakzijde ❶ van de antislipplaten niet op de voeten van het apparaat.

OPMERKING

- Bijkomende antislipplaten zijn beschikbaar in het LG Electronics servicecentrum.

Aansluiten watertoevoerslang

Opmerking bij de aansluiting

- De waterdruk moet tussen **50 kPa** en **800 kPa** (0.5–8.0 kgf/cm²) liggen. Als de waterdruk hoger is dan **800 kPa** moet een decompressiemechanisme worden geïnstalleerd.

- Controleer regelmatig de toestand van de watertoevoerslang en vervang de watertoevoerslang indien nodig.

OPMERKING

- Draai de watertoevoerslang niet te vast aan en gebruik geen mechanische voorzieningen om de inlaatkleppen aan te sluiten.
- Geen verdere terugloopbescherming vereist voor verbinding met de waterinlaat.

NEDERLANDS

Controleren van het rubberen zegel

Twee rubberen zegels ❶ worden geleverd met de watertoevoerslang. Ze worden gebruikt om waterlekken te voorkomen. Verbinding met kranen is voldoende strak.

- Gebruik geen mechanische voorzieningen zoals multi-grepen om de watertoevoerslang aan te sluiten. Zorg ervoor dat het gebogen uiteinde van de watertoevoerslang op het apparaat is aangesloten.

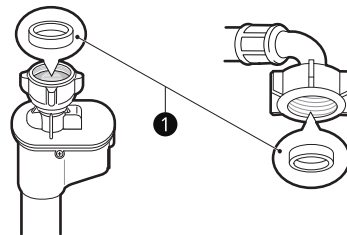
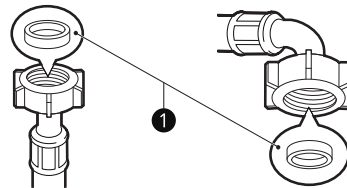

20 INSTALLATIE

De slang aansluiten op waterkraan

De schroefdraadslang aansluiten op de kraan met schroefdraad

Schroef de toeverslang aan de kraan. Draai het met de hand alleen vast met behulp van een zachte doek. Draai de toeverslang niet te vast aan met een mechanisch apparaat.

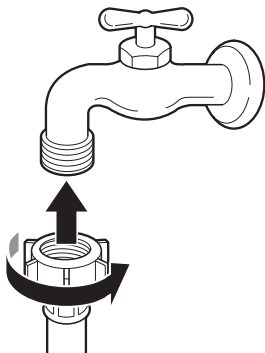

OPMERKING

- Na het aansluiten van de watertoeverslang aan de waterkraan, draait u de waterkraan open om vreemde voorwerpen (vuil, zand, zaagsel etc.) in de waterlijnen door te spoelen. Laat het water in een emmer weglopen en controleer de temperatuur van het water.

Het aansluiten van de slang op het apparaat

Schroef de aanvoerslang aan de waterinlaatklep op de achterkant van het apparaat.

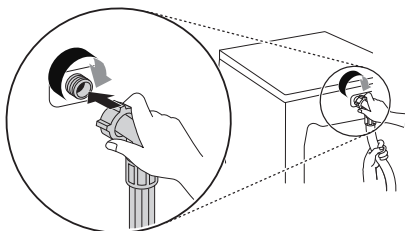

- Sluit de slang niet aan op de warmwatertoevoer voor modellen met één waterinlaat. Sluit deze alleen aan op de koud watertoevoer.

OPMERKING

- Als, na de voltooiing van de aansluiting, water uit de slang lekt, dezelfde stappen herhalen. Gebruik het meest conventionele type kraan voor de watervoorziening. Indien de kraan vierkant of te groot is, verwijder dan de geleideplaat voordat de kraan in de adapter wordt geplaatst.
- Zorg ervoor dat de slang niet vervormd of geblokkeerd is.

De afvoerslang installeren

Installatie van de afvoerslang met de elleboogbeugel

De afvoerslang mag niet hoger dan **100 cm** boven de vloer worden geplaatst. Water in het apparaat wordt mogelijk niet of langzaam afgevoerd.

- Zorg dat de afvoerslang correct is aangesloten. Dit beschermt de vloer tegen schade door waterlekage.

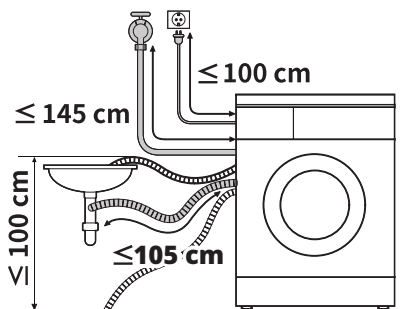

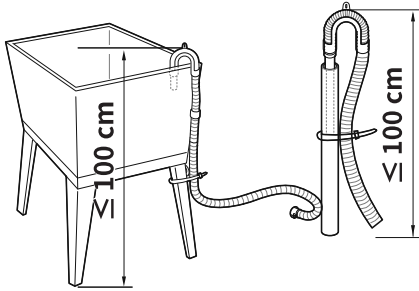

- Als de afvoerslang te lang is, mag u deze niet geforceerd terugduwen in de wasmachine. Dit zal een abnormaal geluid veroorzaken.
- Maak de afvoerslang stevig vast met een touwtje als u hem aansluit op een wastafel.

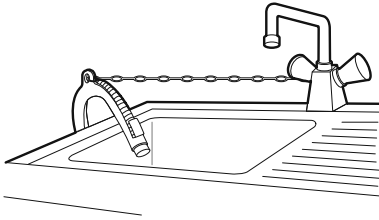

22 GEBRUIK

GEBRUIK

Gebruiksoverzicht

Het gebruik van het apparaat

Kies vóór de eerste was het **Katoen** wasprogramma en voeg een halve hoeveelheid wasmiddel toe. Start het apparaat zonder kleding. Dit zal mogelijke residuen en water uit de trommel verwijderen dat tijdens de productie kan zijn achtergelaten.

- Sorteer het wasgoed en geladen artikelen.
 - Sorteer het wasgoed volgens het soort stof, vervuilingsniveau, kleur en hoeveelheid wasgoed als dat nodig is. Open de deur en laad kleding in het apparaat.

⚠ LET OP

- Voordat u de deur sluit, zorg ervoor dat alle kleding en artikelen in de kuip zitten en niet overhangend op de rubberen deurafdichting waar ze vast komen te zitten wanneer de deur gesloten is. Als u dat niet doet, zal dat schade aan de deurafdichting en de kleding veroorzaken.

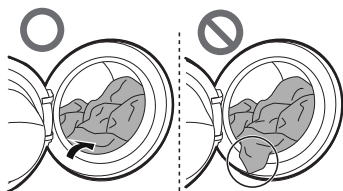

- Verwijder artikelen uit de flexibele deurafdichting om schade aan kleding en de deurafdichting te voorkomen.

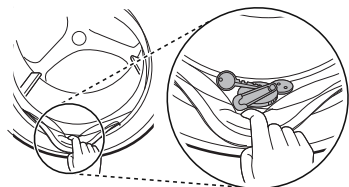

- Voeg reinigingsproducten en/of wasmiddel en wasverzachter toe.
 - Doe de juiste hoeveelheid wasmiddel in de wasmiddeldispenser. Voeg desgewenst bleekmiddel of wasverzachter toe in de juiste vakken van de dispenser.
- Schakel het apparaat in.
 - Druk op de knop **Vermogen** om het apparaat in te schakelen.
- Kies het gewenste wasprogramma.
 - Druk meerdere keren op de cyclus-knop of draai de cyclus-keuzeknop tot de gewenste cyclus is geselecteerd.
 - Kies nu een wastemperatuur en draaisnelheid. Let op het etiket voor de stofverzorging van uw kleding.
- Begin het programma.
 - Druk op de **Start/Pauze** knop om de cyclus te beginnen. Het apparaat zal kort schudden zonder water om het gewicht van de lading te meten. Wanneer de **Start/Pauze** knop niet ingedrukt wordt binnen een bepaalde tijd, zal het apparaat uitschakelen en zullen alle instellingen verloren zijn.
- Einde van het wasprogramma.
 - Wanneer het wasprogramma is voltooid, klinkt er een geluid. Verwijder uw kleding onmiddellijk uit het apparaat om kreuken te verminderen. Controleer bij het verwijderen van de lading op kleine voorwerpen die rondom of in de deurafdichting kunnen zitten.

Bedieningspaneel

Het bedieningspaneel kan van model tot model verschillen.

Functies van het bedieningspaneel

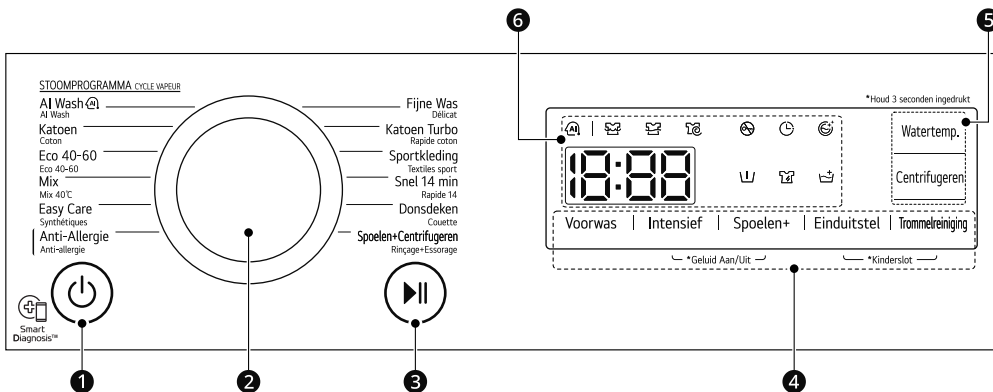

NEDERLANDS

	Beschrijving
1	<p>Vermogen Aan/Uit Knop</p> <ul style="list-style-type: none"> Druk op deze knop om de wasmachine aan of uit te schakelen.
2	<p>Programmaknop</p> <ul style="list-style-type: none"> Programma's zijn beschikbaar op basis van het type kleding. Het lampje gaat branden om het geselecteerde programma aan te geven.
3	<p>Knop Start/Pauze</p> <ul style="list-style-type: none"> Deze knop wordt gebruikt om het wasprogramma te starten of te pauzeren. Als een tijdelijke stop van het wasprogramma nodig is, drukt u op deze knop.
4	<p>Bijkomende opties en functies</p> <ul style="list-style-type: none"> Om de bijkomende functies te gebruiken, moet u de overeenstemmende knop gedurende 3 seconden ingedrukt houden. Het overeenstemmende symbool licht op in het scherm. Hiermee kunt u een extra wasprogramma selecteren.
5	<p>Knoppen voor aanpassen van het wasprogramma</p> <p>Gebruik deze knoppen om de watertemperatuur of de draaisnelheid instellingen voor het geselecteerde programma aan te passen.</p> <ul style="list-style-type: none"> De huidige instellingen zijn weergegeven in het display. Druk op de knop voor die optie om andere instellingen te selecteren.

24 GEBRUIK

	Beschrijving
6	<p>Scherf</p> <ul style="list-style-type: none"> Het display toont de instellingen, de geschatte resterende tijd, opties en statusberichten. Wanneer het apparaat is ingeschakeld, worden de standaardinstellingen op het display verlicht. Terwijl het belastinggewicht automatisch wordt gevoeld, knippert het display op het bedieningspaneel.

Tijd- en statusdisplay

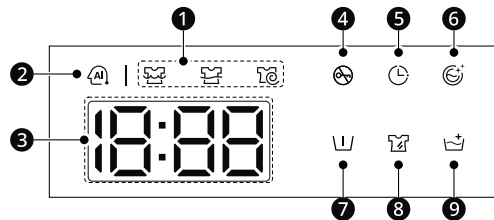

	Beschrijving
1	<p>Programmastatus indicatoren</p> <ul style="list-style-type: none"> Wanneer er een wasprogramma loopt, zal de LED voor de actieve fase knipperen, en de LED's voor de resterende fasen zullen stabiel blijven. Zodra een fase is voltooid, zal de LED uitschakelen. Als een cyclus wordt gepauzeerd, zal de actieve fase LED stoppen met knipperen.
2	<p>AI DD</p> <ul style="list-style-type: none"> AI DD zorgt voor de juiste draaiing van de trommel nadat de lastsensor is voltooid. wordt ingeschakeld wanneer het AI Wash programma wordt geselecteerd en ingeschakeld. <ul style="list-style-type: none"> Als er te veel wasmiddel wordt gebruikt, kan er te veel schuim ontstaan en dit zal leiden tot slechte prestaties van de AI DD.
3	<p>Geschatte resterende tijd</p> <ul style="list-style-type: none"> Wanneer een programma wordt geselecteerd, wordt de standaard tijdsduur van dat programma weergegeven. De tijdsduur kan worden gewijzigd in overeenstemming met de geselecteerde opties. Als het display --- laat zien, dan zal de tijd worden weergegeven nadat de lastsensor de omvang van de belasting heeft gedetecteerd. Dit is normaal. De aangegeven tijd is slechts een schatting. Deze tijd is gebaseerd op normale bedrijfsomstandigheden. Verschillende externe factoren (gewicht van de lading, kamertemperatuur, temperatuur van het inkomende water, enz.) kan de werkelijke tijd beïnvloeden.
4	<p> gaat branden als het programma begint en de deur op slot is.</p>
5	<p> gaat branden als de optie Einduitstel geactiveerd is.</p>

	Beschrijving
6	☺ gaat branden als de optie Trommelreiniging geactiveerd is.
7	∩ gaat branden als de optie Voorwas geactiveerd is.
8	☑ gaat branden als de optie Intensief geactiveerd is.
9	☑ gaat branden als de optie Spoelen+ geactiveerd is.

26 GEBRUIK

De lading wasgoed voorbereiden

Sorteer het wasgoed voor optimale wasresultaten en bereid het wasgoed voor in overeenstemming met de symbolen op de zorglabels.





De kleding sorteren

- Vervuilingsniveau (zwaar, normaal, licht): afzonderlijke kleding naar vervuilingsniveau scheiden. Indien mogelijk geen zwaar bevulde kleding samen met licht bevulde kleding wassen.
- Kleur (wit, licht, donker): was donkere of geverfde kleding apart van witte of lichte kleuren. Het mengen van geverfde kleding met lichte kleding kan leiden tot kleurstofoverdracht of verkleuring van lichtere kleding.
- Pluis (pluisproducenten, verzamelaars): was de pluis producerende stoffen apart van stoffen die pluisjes verzamelen. Pluisproducenten kunnen resulteren in het ophopen en pluizen op de pluisverzamelaars.

Het zorgetiket van de kleding controleren

De symbolen bieden u informatie over de stof van uw kledingstuk en hoe het moet worden gewassen.

Symbolen op de zorgetiketten

Symbol	Soort wasgoed / stof
	<ul style="list-style-type: none"> • Normale was • Katoen, gemengde stoffen
	<ul style="list-style-type: none"> • Easy Care • Synthetisch, gemengde stoffen
	<ul style="list-style-type: none"> • Speciale fijne was • Fijne was
	<ul style="list-style-type: none"> • Uitsluitend handwas • Wol, zijde
	<ul style="list-style-type: none"> • Niet wassen

OPMERKING

- Voor algemene informatie over de wassymbolen op textielverzorgingsetiketten kunt u terecht op de website van Ginetex (www.ginetex.ch).



De kleding controleren voor het laden

- Om de lading tijdens het centrifugeren gelijkmatig te helpen verdelen, moet u grote en kleine voorwerpen in één lading combineren.
- Was niet enkele kleine kledingstukken. Voeg 1-2 grote kledingstukken toe aan de lading om een asymmetrische belading te voorkomen.
- Controleer of alle zakken leeg zijn. Voorwerpen zoals spijkers, haarspeldjes, lucifers, pennen, munten en sleutels kunnen zowel uw apparaat als uw kleding beschadigen.

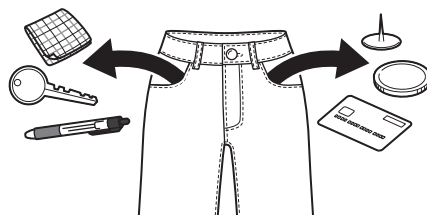

- Was fijnwas (nylonkousen, beha's met beugel) in een wasnet.
- Sluit ritsen, haken en koorden om ervoor te zorgen dat deze artikelen niet blijven haken aan andere kleding.
- Behandel vuil en vlekken voor door een kleine hoeveelheid in water opgelost wasmiddel in te borstelen, om te zorgen dat vlekken en vuil gemakkelijker loslaten.

Wasmiddelen en wasverzachters toevoegen

Dosering wasmiddel

- Wasmiddel moet worden gebruikt volgens de instructies van de fabrikant en worden gekozen volgens type, kleur en vervuiling van de stof en de wastemperatuur. Gebruik alleen wasmiddel dat geschikt is voor trommel (voorkant inladen) type wasmachines.
- Verminder de hoeveelheid wasmiddel als er teveel schuim opkomt.
- Als er teveel wasmiddel wordt gebruikt, kan er teveel schuim ontstaan. Dit leidt tot slechte wasresultaten of veroorzaakt een zware belasting van de motor.
- Volg de richtlijnen van de producent van het wasmiddel indien u vloeibaar wasmiddel wenst te gebruiken.
- U kunt vloeibaar wasmiddel rechtstreeks in de primaire wasmiddellade gieten als u onmiddellijk met het wasprogramma begint.
- Gebruik geen vloeibaar wasmiddel als u de **Einduitstel** functie gebruikt, of als u de optie **Voorwas** hebt gekozen, omdat de vloeistof onmiddellijk zal worden afgegeven en kan verharden in de lade of de kuip.
- Wasmiddelgebruik moet worden aangepast volgens de watertemperatuur, de waterhardheid, de grootte en het vervuilingsniveau van de lading. Vermijd overdosering van het wasmiddel voor de beste resultaten. Als u dit niet doet, ontstaat overmatige schuimvorming.
- Raadpleeg het waslabel van de kleding voordat u het wasmiddel toevoegt en de watertemperatuur kiest.
- Gebruik enkel geschikte wasmiddelen voor het respectieve soort kleding:
 - Vloeibaar reinigingsmiddel is vaak ontworpen voor speciale toepassingen, bijvoorbeeld voor gekleurd weefsel, wol, delicate of donkere kleding.
 - Waspoeders zijn geschikt voor alle soorten stof.

- Voor betere wasresultaten van witte of heldere kleding kunt u waspoeder met bleekmiddel gebruiken.
- Wasmiddel wordt uit de wasmiddellade gespoeld aan het begin van het wasprogramma.

OPMERKING

- Laat het wasmiddel niet verharden. Dit kan leiden tot verstoppingen, slechte spoelprestaties of geurtjes.
- Volle lading: Volgens advies van de fabrikant.
- Deellading: 1/2 van de normale hoeveelheid.
- Minimum lading: 1/3 van de volle lading.

De dispenser gebruiken

Om een dosering wasmiddel aan de dispenser toe te voegen:

- 1 Open de dispenser lade.
- 2 Voeg het wasmiddel en de verzachter toe aan de juiste compartimenten.

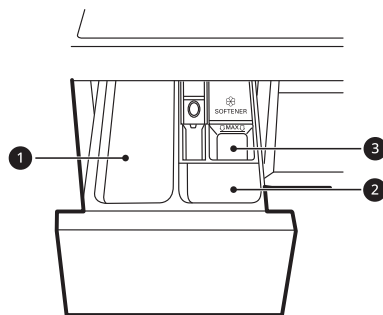

- 1 Wasmiddelvak voor de hoofdwash
 - Wasmiddelen voor de hoofdwash, waterontharder, bleekmiddel en vlekverwijderaar
- 2 Wasmiddelvak voor de voorwas
- 3 Compartiment voor wasverzachter

28 GEBRUIK

3 Sluit voorzichtig de lade van de dispenser voor het begin van de cyclus.

- Het dichtslaan van de lade kan ertoe leiden dat het wasmiddel in een ander compartiment overloopt of eerder dan geprogrammeerd in de trommel terecht komt.
- Pas op dat u geen hand in de la heeft terwijl u deze sluit.
- Het is normaal dat een kleine hoeveelheid water aan het einde van de cyclus in de dispenser compartimenten blijft.

Compartiment voor wasverzachter

In deze ruimte is wasverzachter aanwezig, die automatisch wordt afgegeven tijdens de laatste spoelcyclus. Zowel poeder of vloeibare wasverzachter mag worden gebruikt.

- Giet wasverzachter tot de maximale vullijn. Als u overtollige wasverzachter over de maximale vullijn giet, kan deze te vroeg afgeven, wat vlekken op de kleding kan veroorzaken.

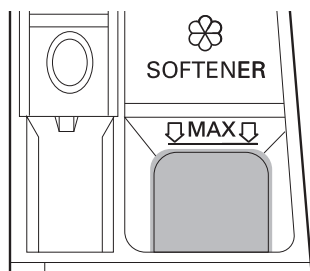

OPMERKING

- Giet wasverzachter niet rechtstreeks op de kleding in de wastrommel, dit veroorzaakt donkere vlekken op de kleding die moeilijk te verwijderen zijn.
- Laat de wasverzachter niet langer dan 1 dag in de lade van het wasmiddel achter. Wasverzachter kan verharden. Verzachter kan in de dispenser blijven als het te dik is. De verzachter moet worden verdund als de consistentie te dik is, zodat het gemakkelijk kan stromen.
- Open de lade niet terwijl het water wordt toegevoegd tijdens het wassen.

- Oplosmiddelen (benzeen, enz.) mogen nooit worden gebruikt.

Wastabletten toevoegen

Wastabletten kunnen ook gebruikt worden bij het wassen.

1 Open de deur en plaats de wastabletten in de trommel voordat u het wasgoed laadt.

2 Laad het wasgoed in de trommel en sluit de deur.

OPMERKING

- Plaats de tabletten niet in de dispenser.

Waterontharder toevoegen

Een waterontharder, zoals een antikalkmiddel, kan worden gebruikt om het gebruik van wasmiddelen te verminderen in regio's met een hard water niveau.

- Voeg eerst wasmiddel toe en daarna de waterontharder. Voeg de hoeveelheid toe zoals gespecificeerd op de verpakking.

Programmatabel

Wasprogramma

NEDERLANDS

AI Wash		40 °C (☐ (Koud) tot 60 °C)	Max. lading: 3 kg
Beschrijving	<p>AI Wash zorgt voor de juiste draaiing van de trommel nadat de beladingssensor is voltooid.</p> <ul style="list-style-type: none"> Het wast zacht voor waterdichte stoffen en sterk voor waterdoorlatende stoffen. <p>OPMERKING</p> <ul style="list-style-type: none"> Voor de beste wasresultaten moet u droge kleding voor dit programma laden. 		
Katoen		40 °C (☐ (Koud) tot 95 °C)	Max. lading: beoordeling
Beschrijving	Wast normaal bevulde kleding door het combineren van verschillende trommelbewegingen.		
Eco 40-60		40 °C (40 °C tot 60 °C)	Max. lading: beoordeling
Beschrijving	Wast normaal bevulde katoenkleren die bij 40 °C of 60 °C als wasbaar worden verklaard.		
Mix		40 °C (☐ (Koud) tot 60 °C)	Max. lading: 4 kg
Beschrijving	<p>Wast gemengde stoffen tegelijkertijd.</p> <ul style="list-style-type: none"> Gebruik voor verschillende soorten stof met uitzondering van speciale kleding (zijde/fijne was, sportkleding, donkere kleding, wol, dekbed/gordijnen). 		
Easy Care		40 °C (☐ (Koud) tot 60 °C)	Max. lading: 4 kg
Beschrijving	<p>Wast kleding die na het wassen niet gestreken hoeft te worden.</p> <ul style="list-style-type: none"> Gebruik voor Polyamide, acryl, polyester. 		
Anti-Allergie		60 °C	Max. lading: 4 kg
Beschrijving	Helpt om stoffen die een allergische reactie veroorzaken tot een minimum te beperken.		
Fijne Was		20 °C (☐ (Koud) tot 40 °C)	Max. lading: 3 kg
Beschrijving	Wast machinaal wasbare lingerie, pure en kanten kleding.		

30 GEBRUIK

Katoen Turbo	40 °C (☐ (Koud) tot 60 °C)	Max. lading: 5 kg
Beschrijving	Wast minder dan een halve lading licht bevuilde kleding sneller dan dezelfde lading met het Katoen programma.	

Sportkleding	40 °C (☐ (Koud) tot 40 °C)	Max. lading: 3 kg
Beschrijving	Wast speciale kleding zoals sport- en buitenkleding. • Gebruik voor waterafstotend materiaal gebruikt op kleding.	

Snel 14 min	20 °C (20 °C tot 40 °C)	Max. lading: 2 kg
Beschrijving	Wast kleine ladingen licht bevuilde kleren voor ongeveer 14 minuten.	

Donsdeken	☐ (Koud) (☐ (Koud) tot 40 °C)	Max. lading: 2,5 kg (1 donzen dekbed)
Beschrijving	Wast grote artikelen zoals bedovertrekken, kussens, bankovertrekken, enz.	

Spoelen+Centrifugeren	-	Max. lading: beoordeling
Beschrijving	Spoelt en centrifugeert kleding. Gebruik indien nodig wasverzachter.	

OPMERKING

- Selecteer de juiste watertemperatuur voor het gekozen wasprogramma. Volg altijd het zorglabel of instructies van de kledingfabrikant bij het wassen om schade aan de kleding te voorkomen.
- Selecteer de correcte wastemperatuur en centrifugeer-snelheid voor de gewenste programma's.
- De werkelijke watertemperatuur kan afwijken van de opgegeven cyclustemperatuur.
- Een neutraal wasmiddel wordt aanbevolen.

Extra opties

OPMERKING

- **Spoelen+** en **Einduitstel** opties kunnen voor elk wasprogramma in deze tabel worden gekozen.

Programma	Intensief	Voorwas
AI Wash		
Katoen	●	●

Programma	Intensief	Voorwas
Eco 40-60	●	●
Mix	●	●
Easy Care	●	●
Anti-Allergie	●	
Fijne Was	●	
Katoen Turbo		●
Sportkleding	●	
Snel 14 min		
Donsdeken	●	

Selecteerbare maximale centrifugeer-snelheid

Programma	Draaisnelheid	
	Standaard	Beschikbaar
AI Wash	1400 tpm	Alle
Katoen	1400 tpm	Alle
Eco 40-60	1400 tpm	Alle
Mix	1000 tpm	Alle
Easy Care	1400 tpm	Alle
Anti-Allergie	1400 tpm	Alle
Fijne Was	800 tpm	Tot 800 tpm
Katoen Turbo	1200 tpm	400 tot 1400 tpm
Sportkleding	800 tpm	Tot 800 tpm
Snel 14 min	400 tpm	Alle
Donsdeken	1000 tpm	Tot 1000 tpm

32 GEBRUIK

OPMERKING

- De werkelijke maximale centrifugeer-snelheid kan variëren, afhankelijk van de ladingvoorwaarden. De bovenstaande waarden zijn afgerond op het dichtstbijzijnde honderdtal.

Verbruiksgegevens

Beschrijving eenheid

kg: Geladen wasgoed

u:mm: Programmaduur

kWh: Energieverbruik

°C: Maximumtemperatuur in het behandelde wasgoed

Liters: Waterverbruik

tpm: Selecteerbare maximale centrifugeer-snelheid

%: Vocht over aan het einde van de centrifugefase. Hoe hoger de centrifugesnelheid, hoe harder het geluid en hoe minder vocht uiteindelijk over is.

Algemene programma's

Model: F4WR3011S3W

Programma	kg	u:mm	kWh	°C	Liters	tpm	%
Katoen 20 °C	11	2:29	0,260	26	75,0	1350	48,1
Katoen 60 °C	11	3:59	1,553	49	76,0	1350	47,3
Mix	4	1:21	0,603	35	54,0	1000	67,0
Snel 14 min	2	0:14	0,051	21	41,0	400	106,0
Katoen 40 °C + Intensief	11	4:12	0,731	30	105,0	1350	49,0
Eco 40-60 (Vol)* ¹	11	4:00	0,840	37	77,0	1350	44,0
Eco 40-60 (Helft)* ¹	5,5	3:00	0,540	30	69,0	1350	45,0
Eco 40-60 (Kwart)* ¹	3	2:37	0,250	25	35,0	1350	45,3

Model: F4Y5R*

Programma	kg	u:mm	kWh	°C	Liters	tpm	%
Katoen 20 °C	10	2:29	0,237	28	74,0	1350	46,8
Katoen 60 °C	10	3:59	1,404	50	74,0	1350	47,6

Programma	kg	u:mm	kWh	°C	Liters	tpm	%
Mix	4	1:21	0,603	35	54,0	1000	67,0
Snel 14 min	2	0:14	0,051	21	41,0	400	106,0
Katoen 40 °C + Intensief	10	4:12	0,768	31	101,0	1350	47,9
Eco 40-60 (Vol)*1	10	3:59	0,750	32	74,0	1360	43,0
Eco 40-60 (Helft)*1	5	3:00	0,498	29	62,0	1360	43,0
Eco 40-60 (Kwart)*1	2,5	2:22	0,250	25	32,0	1360	47,3

Model: GC3R309S3

Programma	kg	u:mm	kWh	°C	Liters	tpm	%
Katoen 20 °C	9	2:29	0,259	29	69,0	1350	47,1
Katoen 60 °C	9	3:59	1,553	48	70,0	1350	50,0
Mix	4	1:21	0,603	35	54,0	1000	67,0
Snel 14 min	2	0:14	0,051	21	41,0	400	106,0
Katoen 40 °C + Intensief	9	4:12	0,831	32	94,0	1350	47,4
Eco 40-60 (Vol)*1	9	3:48	0,680	31	72,0	1360	43,4
Eco 40-60 (Helft)*1	4,5	2:54	0,430	27	55,0	1360	44,1
Eco 40-60 (Kwart)*1	2,5	2:22	0,253	25	28,0	1360	46,8

*1 Het kan normaal vuil katoen wasgoed reinigen, dat volgens de verklaring wasbaar is bij 40 °C of 60 °C, samen in dezelfde cyclus, en het stelt dit programma in staat om de naleving van de EU-wetgeving inzake ecodesign (EU 2019/2023) te beoordelen.

OPMERKING

- De testresultaten hangen af van de waterdruk, water hardheid, water inlaattemperatuur, kamertemperatuur, type en hoeveelheid lading, wasmiddel op basis van hoe vuil het wasgoed is, schommelingen in de elektriciteitstoevoer en gekozen bijkomende opties.
- De waarden voor de algemene programma's, met uitzondering van de **Eco 40-60** cyclus, zijn slechts ter indicatie.
- Verordening EU 2019/2023, geldig vanaf 1 maart 2021, heeft betrekking op de energie-efficiëntieclassen van verordening EU 2019/2014.

34 GEBRUIK

OPMERKING

- Scan de QR-code op het energielabel van het apparaat. Deze is voorzien van een weblink met informatie die betrekking heeft op de prestaties van het apparaat in de EU EPREL-database. Bewaar het energielabel om te kunnen raadplegen, evenals de handleiding en alle andere documenten die met het apparaat zijn meegeleverd.
 - De modelnaam is te vinden op het classificatie-etiket van het apparaat. Open daarvoor de deur. Het bevindt zich ergens rondom de opening van de trommel.
 - Om dezelfde informatie te vinden in EPREL, gaat u naar <https://eprel.ec.europa.eu> en zoekt u op de modelnaam (geldig vanaf 1 maart 2021).
-

Bijkomende opties en functies

U kunt de extra opties en functies gebruiken om de programma's aan te passen.

Een wasprogramma aanpassen

Elk programma heeft standaard instellingen die automatisch worden geselecteerd. U kunt deze instellingen ook aanpassen met behulp van deze knoppen.

Watertemp.

Deze knop selecteert de wastemperatuur voor het geselecteerde programma.

- Druk op de **Watertemp.** knop totdat de gewenste instelling verlicht is.
- Selecteer de watertemperatuur die geschikt is voor het type wasgoed dat u wast. Volg de zorglabels van het kledingstuk voor de beste resultaten.

Centrifugeren

De draaisnelheid kan worden geselecteerd door deze knop herhaaldelijk in te drukken.

- Druk op de knop **Centrifugeren** om de RPM te selecteren.

OPMERKING

- Als de **0** centrifugeerstand is geselecteerd, zal de trommel wel draaien maar niet centrifugeren.

Spelen+

Deze functie wordt aanbevolen voor mensen met een allergie voor wasmiddelen.

- Druk op de knop **Spelen+** voor het toevoegen van eenmalig spoelen.

Intensief

Deze functie wordt gebruikt om normale en sterk vervuilde kleding te wassen.

- Druk op de knop **Intensief**.

Volg de volgende stappen om een wasprogramma aan te passen:

- 1 Bereid de kleding voor en laad de trommel.

- 2 Druk op de knop **Vermogen**.

- 3 Voeg wasmiddel toe.

- 4 Kies een wasprogramma.

- 5 Pas het wasprogramma aan (**Watertemp.**, **Centrifugeren**, **Spelen+** en **Intensief**) indien nodig.

- 6 Druk op de knop **Start/Pauze**.

Alleen een draaifunctie gebruiken

- 1 Bereid de kleding voor en laad de trommel.

- 2 Druk op de knop **Vermogen**.

- Selecteer geen wasprogramma en voeg geen wasmiddel toe.

- 3 Druk op de knop **Centrifugeren**.

- 4 Druk op de knop **Start/Pauze**.

OPMERKING

- Wanneer u het wasprogramma selecteert, kunt u niet alleen een draai selecteren. Als dit gebeurt, druk dan twee keer op de **Vermogen** knop om de machine uit en weer aan te schakelen.

Basisopties gebruiken

U kunt de programma's aanpassen door gebruik te maken van de volgende basisopties:

Voorwas

Deze optie is aanbevolen wanneer u een erg vuile lading moet wassen.

36 GEBRUIK

- 1 Druk op de knop **Vermogen**.
- 2 Kies een wasprogramma.
- 3 Druk op de **Voorwas** knop om te starten.
- 4 Druk op de knop **Start/Pauze**.

Einduitstel

U kunt deze functie instellen zodat het apparaat automatisch start en eindigt na een bepaald tijdsinterval.

- 1 Druk op de knop **Vermogen**.
- 2 Kies een wasprogramma.
- 3 Druk op de **Einduitstel** knop om te starten.
- 4 Druk op de knop **Start/Pauze**.

OPMERKING

- Met uitzondering de LED van de knop **Einduitstel**, zullen alle LED's op het bedieningspaneel binnen 20 minuten worden uitgeschakeld. Deze functie kan variëren naargelang het model dat u gekocht hebt.
- De vertragingstijd is de tijd tot het einde van het programma, niet het begin. De werkelijke bedrijfstijd kan variëren als gevolg van de watertemperatuur, kleding en andere factoren.
- Om de functie te annuleren, moet u op de knop **Vermogen** drukken.
- Vermijd het gebruik van vloeibaar wasmiddel voor deze functie.

Instellingen

Kinderslot

Gebruik deze optie om de besturing uit te schakelen. Deze functie kan voorkomen dat kinderen de cyclus veranderen of het apparaat gebruiken.

OPMERKING

- Zodra deze functie is ingesteld, zijn alle knoppen vergrendeld behalve de **Vermogen** knop.
- Als de bedieningsorganen vergrendeld zijn, worden **CL** en de resterende tijd afwisselend op het display getoond tijdens het wassen terwijl deze functie ingeschakeld is.
- Het uitschakelen van de stroom zal deze functie niet resetten. U moet deze functie deactiveren voordat u toegang krijgt tot alle andere functies.

Het bedieningspaneel vergrendelen

- 1 Schakel het apparaat in.
- 2 Houd de **Einduitstel** en **Trommelreiniging** knoppen tegelijkertijd 3 seconden ingedrukt om deze functie te activeren.
 - Een piepsignaal zal klinken en **CL** zal op het scherm verschijnen.

Het bedieningspaneel ontgrendelen

- 1 Schakel het apparaat in.
- 2 Houd de **Einduitstel** en **Trommelreiniging** knoppen tegelijkertijd 3 seconden ingedrukt om deze functie te deactiveren.

Geluid Aan/Uit

Dit apparaat speelt een melodie als het start en stopt.

- Houdt de knoppen **Intensief** en **Spoelen+** tegelijkertijd gedurende 3 seconden ingedrukt om deze functie te deactiveren/activeren.

SMART FUNCTIES

LG ThinQ applicatie

Met de **LG ThinQ**-applicatie kunt u via een smartphone verbinding maken met het apparaat.

LG ThinQ toepassing eigenschap

Communiceer met het apparaat via een smartphone met gebruik van de gemakkelijke smartphone-functies.

Smart Diagnosis

Deze functie biedt nuttige informatie voor het vaststellen en oplossen van problemen met het apparaat, gebaseerd op het gebruikspatroon.

Installatie van de LG ThinQ applicatie

Zoek de **LG ThinQ** app in de Google Play Store of de Apple App Store op een smartphone. Volg de instructies om de app te downloaden en te installeren.

Smart Diagnosis

Gebruik deze functie om u te helpen met diagnosticeren en problemen met uw apparaat op te lossen.

OPMERKING

- Om redenen die niet toe te schrijven zijn aan nalatigheid van LGE, zou de dienst niet kunnen functioneren als gevolg van externe factoren zoals, maar niet beperkt tot, Wi-Fi onbeschikbaarheid, Wi-Fi loskoppeling, lokale app store beleid, of app onbeschikbaarheid.
- De functie kan onderhevig zijn aan verandering zonder voorafgaande kennisgeving en kan een andere vorm hebben afhankelijk van waar u zich bevindt.

Met behulp van hoorbare diagnose om problemen te diagnosticeren

Volg de onderstaande instructies om de hoorbare diagnosemethode te gebruiken.

- Start de **LG ThinQ** applicatie en selecteer de **Smart Diagnosis** functie in het menu. Volg de instructies voor hoorbare diagnose die zijn opgenomen in de **LG ThinQ** applicatie.

- 1 Druk op de knop **Vermogen** om het apparaat in te schakelen.
 - Druk niet op andere knoppen.
- 2 Plaats het mondstuk van uw smartphone dicht bij het **Vermogen** knop.

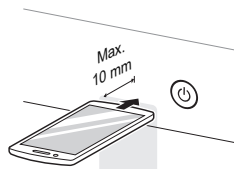

- 3 Houd de **Watertemp.** knop gedurende 3 seconden of langer ingedrukt terwijl u het mondstuk van de smartphone bij het **Vermogen** knop houdt totdat de gegevensoverdracht voltooid is.
 - Houd de smartphone op zijn plaats totdat de gegevensoverdracht voltooid is. De resterende tijd voor de gegevensoverdracht wordt weergegeven.
- 4 Nadat de gegevensoverdracht is voltooid, zal de diagnose worden weergegeven in de applicatie.

OPMERKING

- Beweeg de telefoon niet terwijl de tonen worden verzonden om het beste resultaat te krijgen.

38 ONDERHOUD

ONDERHOUD

⚠ WAARSCHUWING

- Haal de stekker van het apparaat uit het stopcontact voordat u gaat schoonmaken, om zo het risico op een elektrische schok te voorkomen. Het niet opvolgen van deze waarschuwing kan leiden tot ernstig letsel, brand, elektrische schokken of overlijden.
- Gebruik nooit agressieve chemicaliën, schuurmiddelen of oplosmiddelen om het apparaat te reinigen. Ze kunnen de deklaag beschadigen.

Reinigen na elke wasbeurt

Wat schoon te maken

Verwijder altijd alle items uit de wasmachine zodra het wasprogramma is voltooid. Als u vochtige items in de wasmachine laat, kan dit kreuken, kleuroverdracht en geurtjes veroorzaken.

- Nadat het wasprogramma is voltooid, veegt u de deur en de binnenkant van de pakking af om eventueel vocht te verwijderen.
- Laat de deur een beetje open zodat het trommelinterieur kan drogen.
- Veeg het apparaat met een droge doek af om eventueel vocht te verwijderen.

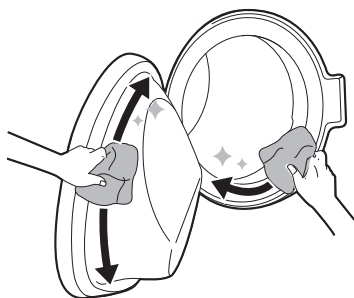

⚠ WAARSCHUWING

- Laat de deur open zodat de binnenzijde van het apparaat kan drogen maar zorg ervoor dat kinderen niet zonder toezicht in de buurt van het apparaat kunnen komen.

De buitenkant reinigen

Een correcte zorg en onderhoud van uw apparaat kan de levensduur verhogen.

Exterieur

- Verwijder eventuele vlekken onmiddellijk.
- Veeg het af met een vochtige doek en dan weer met een droge doek om ervoor te zorgen dat er geen vocht in de kast gewrichten of spleten blijft.
- Druk niet met scherpe voorwerpen op het oppervlak of het display.

Deur

- Was met een vochtige doek aan de buitenkant en de binnenkant en droog vervolgens met een zachte doek.

⚠ WAARSCHUWING

- Tracht geen panelen te scheiden of het toestel te demonteren. Gebruik geen scherpe voorwerpen op het bedieningspaneel om het apparaat te bedienen.

Het apparaat periodiek reinigen

Trommelreiniging

Dit is een programma om te helpen de binnenkant van het apparaat te reinigen door te weken, wassen, spoelen en centrifugereren.

Voer deze functie **eens per maand** (of vaker indien nodig) uit om de ophoping van wasmiddel en wasverzachter en ander residu te verminderen.

- Als er een slechte geur of schimmel in het apparaat zit, voer deze functie **één keer per week gedurende 3 weken** uit in aanvulling op de regelmatig aangegeven intervallen.

OPMERKING

- Het **EC** bericht zal worden weergegeven om te alarmeren op de aanbeveling om deze functie te gebruiken.

- 1 Verwijder alle kleding of artikelen uit het apparaat en sluit de deur.
- 2 Open de wasmiddellade en voeg een Antikalkpoeder toe aan het compartiment voor het hoofdwasmiddel.
 - Tabletten kunnen direct in de trommel worden geplaatst als alternatief voor poeder.
- 3 Sluit de wasmiddellade langzaam.
- 4 Schakel de stroom in en selecteer **Trommelreiniging**.
- 5 Druk op de knop **Start/Pauze** om te starten.
- 6 Laat de deur open om de binnenkant van het apparaat volledig te drogen.
 - Wanneer de binnenkant van het apparaat niet volledig is gedroogd, kan het een slechte geur of schimmel veroorzaken.

⚠ WAARSCHUWING

- Laat de deur open zodat de binnenzijde van het apparaat kan drogen maar zorg ervoor dat kinderen niet zonder toezicht in de buurt van het apparaat kunnen komen.

Het watertoevoerfilter reinigen

Het watertoevoerfilter verzamelt kalk of andere afzetting die mogelijk in het water kan zetten en die aan het apparaat wordt gevoerd. Maak het toevoerfilter circa elk zes maanden schoon, of vaker in geval van zeer hard water of als het water kalkresten bevat.

- Schakel de watertoevoerkransen naar het apparaat uit als het apparaat gedurende een bepaalde periode (bijv. vakantie) moet worden achtergelaten, vooral als er geen vloerafvoer (geul) direct naast.
- Het pictogram **IE** verschijnt op het bedieningspaneel wanneer er geen water in de wasmiddellade stroomt.

- 1 Schakel de elektriciteit en de kraan uit en schroef dan de watertoeverslang los.

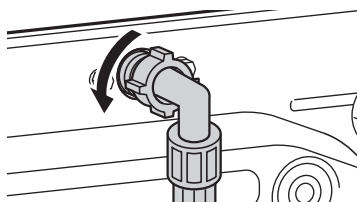

- 2 Verwijder het watertoevoerfilter met een kleine tang en reinig dan het filter met een medium tandenborstel.

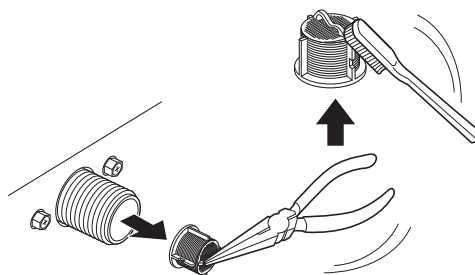

Reiniging van het afvoerpomfilter en uitvoeren van een noodwaterafvoer

Het afvoerfilter verzamelt draden en kleine voorwerpen die per ongeluk in de kleding kunnen zijn achtergelaten. Zorg ervoor dat het filter elk zes

40 ONDERHOUD

maanden wordt schoongemaakt om een goede werking van uw apparaat te garanderen.

Laat het water afkoelen voor u het afvoerpompfilter reinigt. Open de deur in een noodsituatie of voer een noodwater evacuatie uit.

- 1 Verwijder de stekker uit het stopcontact.
- 2 Open de afdekkap en trek de afvoerslang eruit.

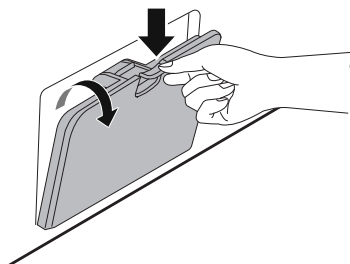

- 3 Verwijder eerst de aftapplug uit de afvoerbuis en laat dan het water weglopen.

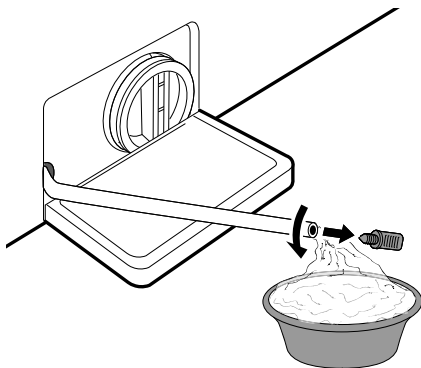

- 4 Schroef het filter van de afvoerpomp langzaam los om eventueel resterend water af te voeren

en verwijder vervolgens eventueel vuil of voorwerpen uit het filter.

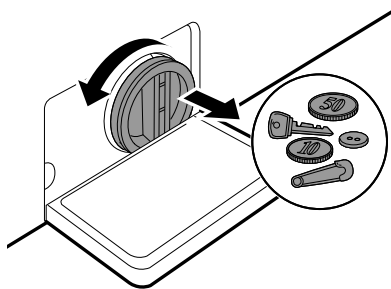

- 5 Plaats na het reinigen van het afvoerpompfilter het filter voorzichtig terug en draai de afvoerdop voorzichtig met de klok mee terug om te voorkomen dat er kruisingen en lekkage plaatsvinden. Plaats de plug terug in de afvoerslang en plaats de slang in zijn houder.

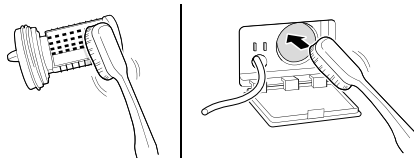

- 6 Sluit de afdekkap.

⚠ LET OP

- Wees voorzichtig bij het aftappen omdat het water warm kan zijn.
- Voer het Trommel reinigen-programma een keer per maand uit (of vaker indien nodig) om resten wasmiddel en ander vuil te verwijderen.

De wasmiddellade reinigen

Wasmiddel en wasverzachter kunnen zich opbouwen in de wasmiddellade. Vloeibare wasmiddelen kunnen onder de wasmiddellade blijven steken en niet volledig worden verdeeld.

Verwijder de lade en inzetstukken en controleer eventuele opbouw van reinigingsmiddelen **een of twee keer per maand**.

- 1 Verwijder de wasmiddellade door de lade recht naar buiten te trekken tot ze stopt.
 - Trek dan voorzichtig de lade uit terwijl u hard op de ontkoppelingsknop drukt.

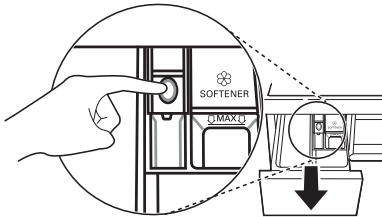

- 2 Verwijder al het opgehoopte wasmiddel en wasverzachter.
 - Spoel de lade en de onderdelen van de lade met warm water om al het opgehoopte wasmiddel en wasverzachter te verwijderen. Gebruik uitsluitend water om de wasmiddellade te reinigen.
- 3 Gebruik een doek of een kleine niet-metalen borstel om de uitsparingen in de opening van de lade schoon te maken.
 - Verwijder al het residu uit de bovenste en onderste delen van de uitsparing.
- 4 Veeg vocht af met een droge handdoek of doek na het schoonmaken.
- 5 Monteer de onderdelen van de lade opnieuw in de correcte vakken en voer de wasmiddellade opnieuw in.

42 PROBLEEMOPLOSSING

PROBLEEMOPLOSSING

De bediening van uw apparaat kan resulteren in fouten en defecten. De volgende tabellen bevatten mogelijke oorzaken en opmerkingen om een foutbericht of defect op te lossen. Het is aanbevolen de onderstaande tabellen zorgvuldig te lezen om tijd en geld te besparen wanneer u het LG Electronics servicecentrum belt.

Voor u service belt

Uw apparaat is uitgerust met een automatisch foutcontrolesysteem om problemen op te sporen en in een vroeg stadium een diagnose te kunnen stellen. Als uw apparaat niet naar behoren of helemaal niet functioneert, controleer dan het volgende voordat u belt voor service:

Foutmeldingen

Symptomen	Mogelijke oorzaken en oplossing
IE INLAATFOUT	De watertoevoer op die locatie is niet toereikend. Er komt geen water in het apparaat of het komt langzaam binnen. <ul style="list-style-type: none"> Controleer een andere kraan in het huis.
	De watertoevoerkraan staat niet helemaal open. Er komt geen water in het apparaat of het gaat er langzaam in. <ul style="list-style-type: none"> Open de kraan volledig.
	Watertoevoerslang(en) zijn geknikt. <ul style="list-style-type: none"> Trek de slang recht of installeer de watertoevoerslang opnieuw
	Het filter van de toevoerslang(en) is verstopt. <ul style="list-style-type: none"> Inspecteer en reinig het filter van de inlaatklep nadat u het water hebt afgesloten en de slangaansluitingen naar de wasmachine hebt verwijderd.
	Wanneer er een waterlek is in de aqua stop-toevoerslang, brandt het indicatielampje rood. <ul style="list-style-type: none"> Vervang deze door een nieuwe aqua stop-toevoerslang.
UE ONBALANSFOUT	Het apparaat heeft een systeem dat de onbalans in het apparaat detecteert en corrigeert. <ul style="list-style-type: none"> De kleren kunnen aan het einde van de cyclus te nat zijn, herschik de lading om een goede draai mogelijk te maken. Sluit de deur en druk op de Start/Pauze knop. Het kan even duren voordat het apparaat begint te draaien. De deur moet op slot zijn voordat er een draai kan worden gemaakt.

Symptomen	Mogelijke oorzaken en oplossing
UE ONBALANSFOUT	<p>De lading is te klein. Dit systeem kan stoppen met centrifugeren of zelfs het centrifugeerprogramma helemaal onderbreken als er individuele zware kledingstukken (bijv. badmat, badjas, enz.) geladen zijn.</p> <ul style="list-style-type: none"> Voeg 1 of 2 soortgelijke artikelen of kleinere artikelen toe om de lading in evenwicht te brengen. Sluit de deur en druk op de Start/Pauze knop. Het kan even duren voordat het apparaat begint te draaien. De deur moet op slot zijn voordat er een draai kan worden gemaakt.
QE FOUT BIJ DE WATERAFVOER	<p>De afvoerslang is geknikt of verstopt. Het water in het apparaat loopt niet of langzaam weg.</p> <ul style="list-style-type: none"> Maak de afvoerslang schoon en maak deze recht.
	<p>De afvoer is verstopt.</p> <ul style="list-style-type: none"> Controleer en reinig het afvoerfilter.
dE dE dE2 dE4 DEURFOUT	<p>Deursensord defect.</p> <ul style="list-style-type: none"> Bel het LG servicecentrum. Het telefoonnummer van uw lokale LG servicecentrum staat vermeld op het garantiebewijs.
EE CONTROLEERFOUT	<p>Dit is een controlefout.</p> <ul style="list-style-type: none"> Trek de stekker uit het stopcontact en bel voor service.
LE MOTOR VERGRENDELD FOUT	<p>Overbelasting van de motor.</p> <ul style="list-style-type: none"> Laat het apparaat 30 minuten wachten tot de motor is afgekoeld en start dan de cyclus opnieuw.
FE OVERSPANNINGSFOUT	<p>Watervulling door een mogelijk defecte waterklep.</p> <ul style="list-style-type: none"> Sluit de waterkraan. Ontkoppel de stekker. Bel voor service.
PE FOUT IN DE DRUKSENSOR	<p>Storingen in de waterniveausensor.</p> <ul style="list-style-type: none"> Sluit de waterkraan. Ontkoppel de stekker. Bel voor service.
JS TRILLINGSENSOR FOUT	<p>Trillingsensor defecten.</p> <ul style="list-style-type: none"> Bel voor service.
FF VRIESFOUT	<p>Is de toevoer-/afvoerslang of de afvoerpomp bevroren?</p> <ul style="list-style-type: none"> Voer warm water in de trommel om de afvoerslang en de afvoerpomp te ontdooien. Dek de toevoerslang af met een natte en warme handdoek.
RE WATERLEKKAGE	<p>Waterlekken.</p> <ul style="list-style-type: none"> Bel voor service.
PF STROOMSTORING	<p>Tijdens de werking kan een stroomstoring of een ontoereikende elektrische dienst zijn opgetreden.</p> <ul style="list-style-type: none"> Druk op de knop Start/Pauze om de cyclus opnieuw te starten.

44 PROBLEEMOPLOSSING

Geluiden die u kunt horen

Symptomen	Mogelijke oorzaken en oplossing
Ratelend en rammelend geluid	<p>Vreemde voorwerpen, zoals sleutels, munten of veiligheidsspelden, kunnen in de trommel geraakt zijn.</p> <ul style="list-style-type: none"> • Stop het apparaat en controleer de trommel op vreemde voorwerpen. Als het geluid aanhoudt nadat het apparaat opnieuw gestart is, moet u service bellen.
Bonkend geluid	<p>Zware kleren kunnen een bonkend geluid produceren. Dit is normaal.</p> <ul style="list-style-type: none"> • Als het geluid blijft aanhouden, is het apparaat waarschijnlijk uit balans. Stop en verdeel de kleren opnieuw.
	<p>De kleren kunnen uit balans zijn.</p> <ul style="list-style-type: none"> • Pauzeer het programma en verdeel de kleren opnieuw nadat de deur ontgrendeld is.
Vibrerend geluid	<p>Het verpakkingsmateriaal is niet verwijderd.</p> <ul style="list-style-type: none"> • Verwijder verpakkingsmateriaal.
	<p>De kleding kan ongelijk verdeeld zijn in de trommel.</p> <ul style="list-style-type: none"> • Pauzeer het programma en verdeel de kleren opnieuw nadat de deur ontgrendeld is.
	<p>Niet alle stelvoeten staan stevig en gelijk op de vloer.</p> <ul style="list-style-type: none"> • Raadpleeg de Wasmachine waterpas zetten instructies om de nivellering van het apparaat aan te passen.
	<p>De vloer is niet stijf genoeg.</p> <ul style="list-style-type: none"> • Controleer of de vloer stevig is en niet doorbuigt. Raadpleeg de Vereisten voor de installatieplaats om de correcte locatie te selecteren.

Gebruik

Symptomen	Mogelijke oorzaken en oplossing
Er is een waterlek.	<p>Huisafvoerpijpen zijn verstopt.</p> <ul style="list-style-type: none"> • Ontstop de afvoerpijpen. Neem zo nodig contact op met de loodgieter.
	<p>Lekkage wordt veroorzaakt door onjuiste installatie van de afvoerslang of verstopte afvoerslang.</p> <ul style="list-style-type: none"> • Reinig en strek de afvoerslang. Controleer en reinig het afvoerfilter regelmatig.
	<p>De afvoerpomppfilterkap is niet correct gemonteerd.</p> <ul style="list-style-type: none"> • Monteer het afvoerpomppfilter opnieuw.
Het apparaat werkt niet.	<p>Het bedieningspaneel is uitgeschakeld vanwege inactiviteit.</p> <ul style="list-style-type: none"> • Dit is normaal. Druk op de Vermogen knop om het apparaat aan te zetten.

Symptomen	Mogelijke oorzaken en oplossing
Het apparaat werkt niet.	De stekker van het apparaat is verwijderd uit het stopcontact. <ul style="list-style-type: none"> Zorg ervoor dat het snoer goed is aangesloten op een werkend stopcontact.
	De watertoevoer is uitgeschakeld. <ul style="list-style-type: none"> Schakel de waterkraan volledig in.
	De bedieningen zijn niet correct ingesteld. <ul style="list-style-type: none"> Zorg ervoor dat het programma correct is ingesteld. Sluit de deur en druk op de Start/Pauze knop.
	De deur is open. <ul style="list-style-type: none"> Sluit de deur en zorg ervoor dat er niets onder de deur vastzit waardoor het niet helemaal sluit.
	Stroomonderbreker/zekering is geactiveerd/gesprongen. <ul style="list-style-type: none"> Controleer huisstroomonderbrekers/zekeringen. Vervang de zekeringen of reset de onderbreker. Het apparaat moet zich op een speciaal aftakcircuit bevinden. Het apparaat gaat verder met het programma waar het is gestopt zodra de stroom is hersteld.
	Het bedieningspaneel moet worden hersteld. <ul style="list-style-type: none"> Druk op de Vermogen knop, selecteer dan opnieuw het gewenste programma en druk op de Start/Pauze knop.
	Start/Pauze was niet ingedrukt nadat een programma was ingesteld. <ul style="list-style-type: none"> Druk op de Vermogen knop, selecteer dan opnieuw het gewenste programma en druk op de Start/Pauze knop. Het apparaat wordt uitgeschakeld als de Start/Pauze knop niet binnen een bepaalde tijd wordt ingedrukt.
	Extreem lage waterdruk. <ul style="list-style-type: none"> Controleer een andere kraan in het huis om er zeker van te zijn dat de waterdruk in het huishouden voldoende is.
Het apparaat verwarmt water of maakt stoom.	Het apparaat verwarmt water of maakt stoom. <ul style="list-style-type: none"> De trommel kan tijdelijk stoppen tijdens bepaalde programma's terwijl het water veilig wordt opgewarmd tot een ingestelde temperatuur.
	Het apparaat stopt een paar minuten en start dan opnieuw op. <ul style="list-style-type: none"> De motorbeveiliging is geactiveerd om oververhitting van de motor te voorkomen. <ul style="list-style-type: none"> Dit is normaal. Als de motorbeveiliging wordt geactiveerd, stopt het apparaat een paar minuten en start dan opnieuw op.
De knoppen werken mogelijk niet correct.	De Kinderslot optie is geactiveerd. <ul style="list-style-type: none"> Deactiveer de Kinderslot optie indien nodig.
De deur gaat niet open	De deur kan niet worden geopend uit veiligheidsoverwegingen zodra het apparaat start. <ul style="list-style-type: none"> Dit is normaal. U kunt veilig de deur openen nadat  uit gaat.

46 PROBLEEMOPLOSSING

Symptomen	Mogelijke oorzaken en oplossing
Het apparaat wordt niet correct gevuld.	aanvoertfilter is verstopt. <ul style="list-style-type: none"> • Zorg ervoor dat de inlaatfilters op de vulkleppen niet verstopt zijn.
	De inlaatslangen kunnen vervormd zijn. <ul style="list-style-type: none"> • Controleer of de aanvoerslangen niet vervormd of verstopt zijn.
	Onvoldoende watertoevoer. <ul style="list-style-type: none"> • Zorg ervoor dat zowel warm- als koud water kranen helemaal open staan.
	Hete- en koude- toevoerslangen zijn omgekeerd. <ul style="list-style-type: none"> • Controleer de toevoerslangen.
Het apparaat voert geen water af.	Vervormde afvoerslang. <ul style="list-style-type: none"> • Zorg ervoor dat de afvoerslang niet vervormd is.
	Afvoer bevindt zich hoger dan 1 m boven de vloer. <ul style="list-style-type: none"> • Zorg ervoor dat de afvoerslang niet hoger is dan 1 m boven de bodem van het apparaat.
Het wasmiddel wordt niet volledig of helemaal niet toegevoegd tijdens het wassen.	Er wordt te veel wasmiddel gebruikt. <ul style="list-style-type: none"> • Volg de aanwijzingen die zijn gegeven door de wasmiddelenfabrikant.
	Het afvoerpompfilter kan geblokkeerd zijn. <ul style="list-style-type: none"> • Maak het afvoerfilter schoon.
Het programma duurt langer dan normaal.	De lading is te klein. <ul style="list-style-type: none"> • Voeg meer artikelen toe om het apparaat de mogelijkheid te bieden om de ladingen te balanceren.
	Zware artikelen worden gemengd met lichtere artikelen. <ul style="list-style-type: none"> • Probeer altijd kledingstukken te wassen van een gelijk gewicht om het apparaat de mogelijkheid te bieden het gewicht van de lading gelijkmatig te verdelen voor het centrifugeren.
	De lading is uit balans. <ul style="list-style-type: none"> • Verdeel het wasgoed handmatig als er kledingstukken verstrikt zijn.
Einde van de cyclus is vertraagd	Er is een onbalans vastgesteld of het zeepsop verwijderen programma is ingeschakeld. <ul style="list-style-type: none"> • Dit is normaal. De overgebleven tijd die wordt weergegeven in het scherm is slechts een geschatte tijdsduur. Werkelijke tijd kan variëren.

Prestatie

Symptomen	Mogelijke oorzaken en oplossing
Slechte verwijdering van vlekken	<p>Eerder ingedroogde vlekken.</p> <ul style="list-style-type: none"> • Artikelen die eerder werden gewassen kunnen ingedroogde vlekken hebben. Het kan moeilijk zijn deze vlekken te verwijderen en u moet ze mogelijk met de hand wassen of vooraf behandelen om de vlekken te verwijderen.
Vlekken	<p>Bleekmiddel of verzachter wordt te vroeg vrijgegeven.</p> <ul style="list-style-type: none"> • Het bakje met wasmiddel is te veel gevuld. Het geeft het bleekmiddel of de verzachter snel vrij. U moet het bleekmiddel of de verzachter altijd meten om overvulling te vermijden. • Sluit langzaam de wasmiddellade.
	<p>Bleekmiddel of wasverzachter werd direct toegevoegd aan de kleding in de trommel.</p> <ul style="list-style-type: none"> • Gebruik altijd de wasmiddellade om ervoor te zorgen dat bleekmiddel of wasverzachter op het juiste moment in het programma wordt afgeleverd.
	<p>De kledingstukken werden niet correct gesorteerd.</p> <ul style="list-style-type: none"> • Was donkere kleuren altijd afzonderlijk van lichte kleuren en witte kleding om verkleuring te voorkomen. • Was nooit erg vuil wasgoed met licht vuile artikelen.
Kreuken	<p>Het apparaat is niet onmiddellijk leeggemaakt.</p> <ul style="list-style-type: none"> • Verwijder altijd items uit het apparaat zodra het programma is voltooid.
	<p>Het apparaat is overbelast.</p> <ul style="list-style-type: none"> • Het apparaat kan volledig worden geladen maar de kleding mag niet worden samengedrukt in de trommel. De deur van het apparaat moet gemakkelijk sluiten.
	<p>Warm en koud watertoevoerslangen zijn omgekeerd.</p> <ul style="list-style-type: none"> • Warm water spoelen kan kreukels in kleding plaatsen. Controleer de verbindingen van de slang.
	<p>Draaisnelheid kan te hoog zijn.</p> <ul style="list-style-type: none"> • Stel de draaisnelheid in op het kledingtype.

NEDERLANDS

Geur

Symptomen	Mogelijke oorzaken en oplossing
Muffe of schimmelgeur in het apparaat.	<p>De binnenzijde van de trommel is niet correct gereinigd.</p> <ul style="list-style-type: none"> • Voer de Trommelreiniging functie regelmatig uit.

48 PROBLEEMOPLOSSING

Symptomen	Mogelijke oorzaken en oplossing
Muffe of schimmelgeur in het apparaat.	Er kunnen geuren ontstaan als de afvoerslang niet juist is gemonteerd, waardoor het water terug in het apparaat kan lopen. <ul style="list-style-type: none">• Bij het installeren van de afvoerslang moet u ervoor zorgen dat deze niet geknikt of geblokkeerd wordt.
	Als de wasmiddellade niet regelmatig wordt gereinigd, kunnen er geuren ontstaan uit schimmels of vreemde stoffen. <ul style="list-style-type: none">• Verwijder en reinig de wasmiddellade, in het bijzonder de boven- en onderzijde van de lade-opening.

Klantenservice

Contact opnemen met de klantenservice van LG Electronics.

- Om geautoriseerd onderhoudspersoneel van LG Electronics, gaat u naar onze website op **www.lg.com** en volgt u de instructies aldaar.
- Het wordt afgeraden om zelf reparaties uit te voeren gezien u het toestel daarmee verder zou kunnen beschadigen en de garantie ongeldig raakt.
- Reserveonderdelen vermeld in verordening 2019/2023 zijn gedurende 10 jaar verkrijgbaar.



Scannez le QR code
pour voir le manuel.



MANUEL DU PROPRIÉTAIRE

LAVE-LINGE



Avant de commencer l'installation, lire attentivement ces instructions. Cela simplifiera l'installation et assurera que le produit soit installé correctement et en toute sécurité. Conserver ces instructions à proximité du produit après installation pour référence ultérieure.

FRANÇAIS

F4WR3011S3W / F4Y5R* / GC3R309S3

www.lg.com

Copyright © 2023 LG Electronics Inc. Tous droits réservés

TABLE DES MATIÈRES

Ce manuel peut contenir des images ou un contenu différent du modèle que vous avez acheté.

Ce manuel est sujet à révision par le fabricant.

PRENDRE SOIN DE L'ENVIRONNEMENT

Conseils environnementaux et économiques 3

CONSIGNES DE SÉCURITÉ

LISEZ TOUTES LES INSTRUCTIONS AVANT UTILISATION 6

AVERTISSEMENT 6

INSTALLATION

Pièces et spécifications 12

Exigences du lieu d'installation 15

Déballer les appareils 16

Mise à niveau de l'appareil 17

Raccordement du tuyau D'ARRIVÉE D'EAU 19

Installation du tuyau de vidange 20

UTILISATION

Aperçu du fonctionnement 22

Panneau de commande 23

Préparer la charge de lavage 26

Ajouter de la lessive ou de l'adoucissant 27

Tableau des programmes 29

Options et fonctions complémentaires 35

FONCTIONS SMART

Application LG ThinQ 38

Smart Diagnosis (Diagnostic intelligent) 38

MAINTENANCE

Nettoyage après chaque lavage 39

Nettoyer l'appareil périodiquement 39

DÉPANNAGE

Avant d'appeler le service 43

PRENDRE SOIN DE L'ENVIRONNEMENT

Conseils environnementaux et économiques

Consommation d'énergie et d'eau

- La consommation d'eau et d'énergie peut être affectée par le poids de la charge. Pour tirer le meilleur parti de votre appareil, chargez la quantité maximale de vêtements secs pour un programme particulier.
- Le chargement du linge de manière uniforme jusqu'à la capacité indiquée par le fabricant pour les programmes respectifs contribuera à l'économie d'énergie et d'eau.
- Les programmes les plus efficaces en termes de consommation d'énergie sont généralement ceux qui sont exécutés à basses températures et pendant une durée plus longue.
- Le bruit et le taux d'humidité résiduelle sont influencés par la vitesse d'essorage : plus la vitesse d'essorage est élevée dans la phase d'essorage, plus le niveau de bruit est fort et le taux d'humidité résiduelle est plus faible.
- Pour laver de petites quantités de vêtements, le système automatique de reconnaissance de la charge permettra de réduire la quantité d'eau et la consommation d'énergie.
- Utilisez le programme Vitesse pour les petites charges et les vêtements légèrement sales afin de contribuer à l'économie d'énergie et d'eau.
- Les détergents pour la lessive à l'eau froide peuvent être aussi efficaces à basses températures (environ 20 °C). L'utilisation du réglage 20 °C utilisera moins d'énergie que le réglage 30 °C ou des températures élevées.

Détergent

- Le détergent devra être sélectionné en fonction du type, de la couleur, du degré de saleté du tissu et de la température de lavage. Et il doit être utilisé conformément aux instructions du fabricant de la

4 PRENDRE SOIN DE L'ENVIRONNEMENT

lessive. Utilisez uniquement des lessives adaptées aux lave-linges à tambour (à chargement frontal).

- Utilisez moins de détergent sur les petites charges.

Sélection des options et fonctions complémentaires

- Sélectionner la température d'eau appropriée au type de charge à laver. Suivre les étiquettes de soins des tissus des vêtements pour de meilleurs résultats.
- L'option de pré lavage est recommandée lors du lavage du linge très sale.

Mise au rebut du matériau d'emballage

- Les matériaux d'emballage sont conçus pour protéger l'appareil contre les dégâts inattendus pendant le transport.
- Après avoir installé l'appareil, éliminez les déchets d'emballage conformément aux symboles de recyclage des types de matériaux. Mettez les déchets d'emballage dans des conteneurs appropriés pour les recycler.

Recyclage de votre ancien appareil



- Ce symbole de poubelle barrée d'une croix indique que votre équipement électrique et électronique (EEE) ne doit pas être jeté avec les ordures ménagères. Il doit faire l'objet d'un tri et d'une collecte sélective séparée.
- Les équipements électriques que vous jetez peuvent contenir des substances dangereuses. Il est donc important de les jeter de façon appropriée afin d'éviter des impacts négatifs sur l'environnement et la santé humaine. L'équipement que vous jetez peut également contenir des pièces réutilisables pour la réparation d'autres produits ainsi que des matériaux précieux pouvant être recyclés pour préserver les ressources de la planète.
- Vous pouvez rapporter votre appareil au commerçant qui vous l'a vendu ou contacter votre collectivité locale pour connaître les points de collecte de votre EEE. Vous trouverez également des informations à jour concernant votre pays en allant sur www.quefairedemesdechets.fr

6 CONSIGNES DE SÉCURITÉ

CONSIGNES DE SÉCURITÉ

LISEZ TOUTES LES INSTRUCTIONS AVANT UTILISATION

Les consignes de sécurité suivantes sont destinées à éviter les risques ou dommages imprévus issus d'une utilisation dangereuse ou incorrecte de l'appareil.

Les consignes sont séparées en 'AVERTISSEMENT' et 'ATTENTION' comme décrit ci-dessous.

Messages de sécurité



Ce symbole s'affiche pour indiquer des problèmes et des utilisations qui peuvent présenter des risques. Lire attentivement la partie qui comporte ce symbole et suivre les instructions afin d'éviter tout risque.



AVERTISSEMENT

Cela indique que tout manquement à suivre les instructions peut entraîner des blessures graves ou la mort.



ATTENTION

Cela indique que tout manquement à suivre les instructions peut entraîner des blessures légères ou endommager l'appareil.

AVERTISSEMENT



AVERTISSEMENT

Pour réduire le risque d'explosion, d'incendie, de décès, de choc électrique, de blessure ou d'ébouillantage de personnes lors de l'utilisation de cet appareil, suivez les précautions de base, y compris les suivantes :

Sécurité technique

- Cet appareil peut être utilisé par des enfants âgés de 8 ans et plus et par des personnes ayant des capacités physiques, sensorielles ou

mentales réduites ou bien manquant d'expérience et de connaissances, s'ils sont surveillés ou ont reçu des instructions relatives à l'utilisation de l'appareil d'une manière sûre et s'ils comprennent les dangers impliqués. Les enfants ne doivent pas jouer avec l'appareil. Le nettoyage et la maintenance par l'utilisateur ne doivent pas être exécutés par des enfants sans surveillance.

- Les enfants de moins de 3 ans doivent être tenus à l'écart, sauf s'ils sont surveillés en permanence.
- Si le cordon d'alimentation est endommagé, il doit être remplacé par le fabricant, ses agents de service ou des personnes qualifiées afin d'éviter tout danger.
- Les ouvertures de ventilation ne doivent pas être obstruées par un tapis.
- Cet appareil est destiné à être utilisé dans des applications de ménage seulement.
- Utiliser un tuyau ou des ensembles de tuyaux neufs fournis avec l'appareil. La réutilisation d'anciens tuyaux peut provoquer une fuite d'eau et des dommages matériels consécutifs.
- La pression d'eau doit être comprise entre 50 kPa et 800 kPa.

Capacité maximale

La capacité maximale de certains cycles pour les vêtements secs à laver est de:

F4WR3011S3W	F4Y5R*	GC3R309S3
11 kg	10 kg	9 kg

La capacité maximale recommandée pour chaque programme de lavage peut varier. Pour obtenir de meilleurs résultats de lavage, consulter le **Tableau des programmes** dans le chapitre **FONCTIONNEMENT** pour plus de détails.

Installation

- Cet appareil ne doit être transporté que par deux personnes ou plus tenant l'appareil en toute sécurité.

8 CONSIGNES DE SÉCURITÉ

- Ne pas installer l'appareil dans un endroit humide et poussiéreux. Ne pas installer ou ranger l'appareil dans une zone en plein air, ou toute autre zone soumise à des conditions telles que la lumière du soleil, le vent ou la pluie ou à des températures inférieures à zéro.
- S'assurer que la fiche d'alimentation est complètement insérée dans la prise.
- Ne pas brancher l'appareil sur une multiprise, des cartes d'alimentation ou des rallonges.
- Ne pas modifier la fiche d'alimentation fournie avec l'appareil. Si elle ne correspond pas à la prise, faire installer une prise adéquate par un électricien qualifié.
- Cet appareil est équipé d'un cordon d'alimentation doté d'un conducteur de terre (broche de terre) et d'une fiche de terre. La fiche doit être branchée dans une prise appropriée, installée et mise à la terre conformément à tous les codes et règlements locaux.
- Une mauvaise connexion du conducteur de terre peut entraîner un risque de choc électrique. Vérifier avec un électricien ou un personnel de service qualifié si vous avez des doutes quant à savoir si l'appareil est correctement mis à la terre.

Utilisation

- Ne jamais faire fonctionner cet appareil s'il est endommagé, défectueux, partiellement démonté ou a des pièces manquantes ou cassées, y compris si le cordon ou la fiche est endommagée.
- Ne pas appliquer d'objets pointus sur le panneau de commande afin de faire fonctionner l'appareil.
- Ne pas essayer de séparer les panneaux ou de démonter l'appareil.
- Ne pas réparer ou remplacer une partie de l'appareil. Toutes les réparations et l'entretien doivent être effectués par un personnel qualifié, sauf recommandation spécifique dans le manuel du propriétaire. Utiliser uniquement des pièces autorisées par l'usine.
- Ne pas trop pousser la porte lorsque la porte de l'appareil est ouverte.

- Ne pas mettre d'animaux vivants dans l'appareil, comme des animaux domestiques.
- Ne lavez pas les articles spécifiés comme non lavables sur l'étiquette d'entretien par le fabricant.
- Garder la zone sous et autour de l'appareil exempte de matériaux combustibles tels que des peluches, du papier, des chiffons, des produits chimiques, etc.
- Ne pas laisser l'appareil porte ouverte. Les enfants peuvent s'accrocher à la porte ou ramper à l'intérieur de l'appareil, causant des dommages ou des blessures.
- Ne pas mettre, laver ou sécher des articles qui ont été nettoyés, lavés, trempés ou tachés de substances combustibles ou explosives (comme des cires, décapants pour cire, de l'huile, de la peinture, de l'essence, des dégraissants, des solvants de nettoyage à sec, du kérosène, du pétrole, des dissolvants, de la térébenthine, de l'huile végétale, de l'huile de cuisine, de l'acétone, de l'alcool, etc.). Toute utilisation incorrecte peut provoquer un incendie ou une explosion.
- Ne pas utiliser ou stocker de substances inflammables ou combustibles (éther, benzène, alcool, produits chimiques, GPL, pulvérisateur combustible, essence, diluant, pétrole, insecticide, désodorisant, cosmétiques, etc.) à proximité de l'appareil.
- Ne jamais toucher l'appareil pendant qu'il fonctionne. Attendre que le tambour soit complètement arrêté.
- Ne pas toucher la porte au cours d'un programme haute température.
- En cas de fuite d'eau de l'appareil ou d'inondation, débrancher le cordon d'alimentation et contacter le centre d'informations client LG Electronics.
- Fermer les robinets d'eau pour réduire la pression sur les tuyaux et les valves et minimiser les fuites si une cassure ou une rupture surviennent. Vérifier l'état des tuyaux de remplissage; ils doivent être remplacés après 5 ans.
- En cas de fuite de gaz (isobutane, propane, gaz naturel, etc.) au domicile, ne pas toucher l'appareil ni la fiche d'alimentation et ventiler immédiatement la zone.

10 CONSIGNES DE SÉCURITÉ

- Si le tuyau de vidange ou d'arrivée est gelé en hiver, n'utiliser qu'après dégel.
- Conserver toutes les lessives, les assouplissants et les agents de blanchiment hors de la portée des enfants.
- Ne pas toucher la fiche d'alimentation ou les commandes de l'appareil avec des mains mouillées.
- Ne pas plier excessivement le câble d'alimentation ou placer un objet lourd sur celui-ci.
- Éviter de toucher l'eau qui a été vidangée de l'appareil pendant le lavage.
- Assurez-vous que le drainage fonctionne correctement. Si l'eau n'est pas correctement évacuée, votre sol peut être inondé.
- Lorsque la température de l'air est élevée et la température de l'eau est faible, la condensation peut se produire et mouiller par conséquent le sol.
- Essuyer la saleté ou la poussière sur les contacts de la prise d'alimentation.

Maintenance

- Débrancher l'appareil de l'alimentation électrique avant de nettoyer l'appareil. Le réglage des commandes en position d'arrêt ou de veille ne déconnecte pas cet appareil de l'alimentation électrique.
- Brancher correctement le cordon d'alimentation dans la prise de courant après avoir enlevé complètement toute humidité et poussière.
- Ne pas vaporiser d'eau à l'intérieur ou à l'extérieur de l'appareil pour le nettoyer.
- Ne jamais débrancher l'appareil en tirant sur le câble d'alimentation. Toujours saisir fermement la prise électrique et la tirer tout droit pour la sortir de la prise de courant.
- Le démontage, la réparation ou la modification de l'appareil ne doit être effectuée que par un personnel de service qualifié du centre de service LG Electronics. Si vous déplacez et installez l'appareil dans un

endroit différent, veuillez contacter un centre d'information client LG Electronics.

Élimination

- Avant de mettre au rebut un appareil usagé, le débrancher. Couper le câble directement derrière l'appareil pour éviter toute mauvaise utilisation.
- Éliminer tous les matériaux d'emballage (comme les sacs en plastique et le polystyrène) loin des enfants. Les matériaux d'emballage peuvent provoquer une suffocation.
- Enlever la porte avant que cet appareil ne soit retiré du service ou éliminer afin d'éviter le danger que des enfants ou de petits animaux soient piégés à l'intérieur.

12 INSTALLATION

INSTALLATION

Pièces et spécifications

REMARQUE

- L'aspect et les caractéristiques peuvent être modifiés sans préavis pour améliorer la qualité de l'appareil.

Vue avant

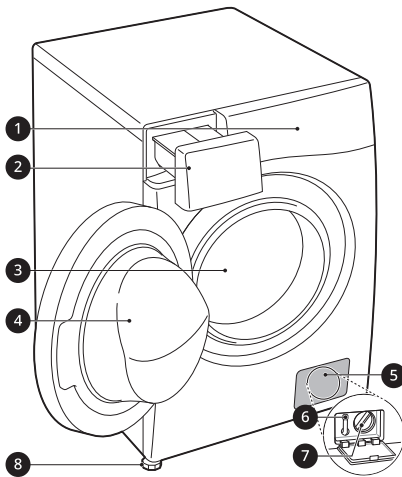

- ❶ Panneau de commande
- ❷ Bac distributeur de lessive
- ❸ Tambour
- ❹ Porte
- ❺ Trappe
- ❻ Bouchon de vidange
- ❼ Filtre de pompe de vidange
- ❽ Pieds réglables

Vue arrière

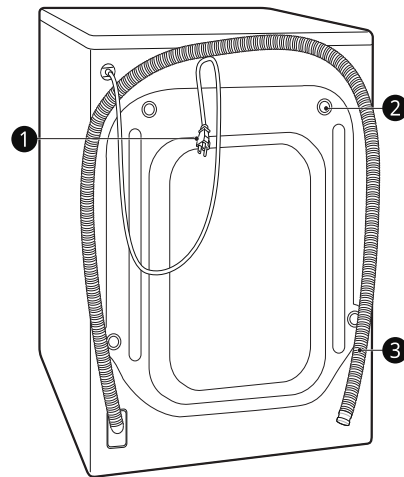

- ❶ Fiche d'alimentation
- ❷ Boulon de transport
- ❸ Tuyau de vidange

Caractéristiques

Modèle	F4WR3011S3W / F4Y5R* / GC3R309S3
Alimentation électrique	220-240 V~, 50 Hz
Poids de l'appareil	69 kg

FRANÇAIS

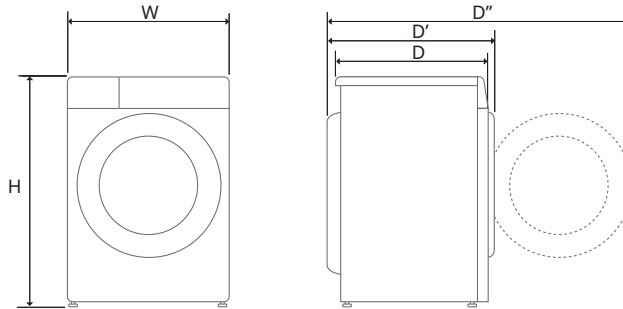

Dimensions (mm)



W	600	D	565	D''	1100
H	850	D'	620		

14 INSTALLATION

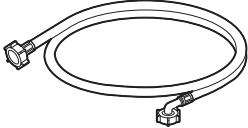
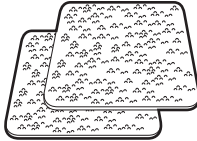
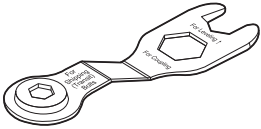
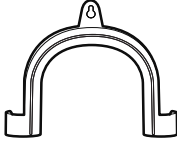
Accessoires

 <p>Tuyau d'approvisionnement en eau</p>	 <p>Patins antidérapants*1</p>
 <p>Clé</p>	 <p>Support coudé pour fixer le tuyau de vidange</p>
 <p>Capuchons pour couvrir les trous des boulons de transport</p>	 <p>Lien d'attache*1</p>

*1 Les accessoires inclus peuvent largement varier en fonction du modèle que vous avez acheté.

Exigences du lieu d'installation

Avant d'installer l'appareil, vérifiez les informations suivantes pour vous assurer que l'appareil soit installé au bon endroit.

Emplacement d'installation

- Cet appareil doit être installé sur un sol ferme afin de réduire les vibrations pendant le cycle d'essorage. Les revêtements de sol en béton sont les meilleurs, car ils sont beaucoup moins sujets aux vibrations pendant le cycle d'essorage que les planchers en bois ou qu'une surface recouverte de moquette.
- S'il est impossible d'éviter le positionnement de l'appareil à côté d'une cuisinière à gaz ou d'un poêle à charbon, une isolation (850 x 600 mm) recouverte d'une feuille d'aluminium sur le côté faisant face à la cuisinière ou au poêle doit être insérée entre les deux appareils.
- Veuillez vous assurer que lorsque l'appareil est installé, il soit facilement accessible à un technicien en cas de panne.
- Lors de l'installation de l'appareil, régler les quatre pieds à l'aide de la clé à boulon de transport fournie afin de s'assurer que l'appareil soit stable.
- Assurez-vous qu'il y a suffisamment d'espace pour ouvrir la porte de l'appareil.
- Pour assurer un dégagement suffisant pour les tuyaux d'arrivée d'eau, le tuyau de vidange et le débit d'air, laissez des dégagements minima d'au moins 20 mm sur les côtés et 100 mm derrière l'appareil. S'assurer de prendre en compte les moulures du mur, de la porte ou du plancher susceptibles d'augmenter les dégagements requis.

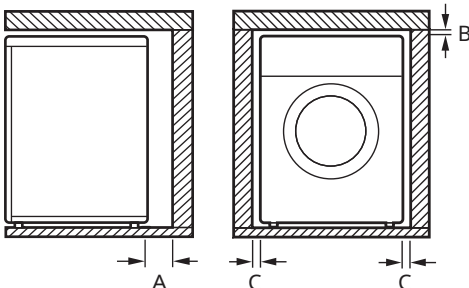

Index	Dégagement (mm)
A	100
B	5
C	20

FRANÇAIS

⚠ AVERTISSEMENT

- Cet appareil doit être utilisé uniquement à des fins domestiques et ne doit pas être utilisé dans des applications mobiles.

Planchers en bois (planchers suspendus)

Lors de l'installation de l'appareil sur des planchers en bois, utilisez des coupelles en caoutchouc afin de réduire les vibrations excessives et le déséquilibre. Les planchers en bois ou suspendus peuvent contribuer à des vibrations et un déséquilibre excessifs, des erreurs et des dysfonctionnements.

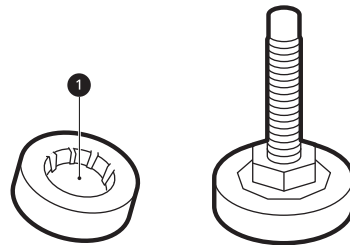

- Pour éviter les vibrations, nous vous recommandons de mettre des coupelles de caoutchouc ① d'au moins 15 mm d'épaisseur sous chaque pied de l'appareil, fixées à au moins deux poutres de plancher avec des vis.
- Si possible, installer l'appareil dans l'un des angles de la pièce, où le sol est plus stable.
- Monter les coupelles en caoutchouc pour réduire les vibrations.

16 INSTALLATION

⚠ ATTENTION

- Si l'appareil est installé sur un sol instable (par ex. sol en bois), la garantie ne couvre pas les dommages et les coûts engendrés par l'installation sur le sol instable.

REMARQUE

- Vous pouvez acheter des coupelles en caoutchouc (pièce n° **4620ER4002B**) auprès du centre de service LG.

- La prise de courant doit être à moins de 1 mètre de l'un des deux côtés de l'appareil.

⚠ AVERTISSEMENT

- Les réparations sur l'appareil ne doivent être effectuées que par un personnel qualifié. Les réparations effectuées par des personnes inexpérimentées peuvent provoquer des blessures ou de graves dysfonctionnements. Contacter votre réparateur LG agréé local.
- La fiche doit être branchée dans une prise appropriée, installée et mise à la terre conformément à tous les codes et règlements locaux.

Ventilation

- S'assurer que la circulation d'air autour de l'appareil ne soit pas entravée par des tapis, carpettes, etc.

Température ambiante

- Ne pas installer l'appareil dans des pièces Dans une armoire atteindre une température négative. Des tuyaux gelés peuvent éclater sous la pression. La fiabilité de l'unité de commande électronique peut être altérée à des températures inférieures au point de congélation.
- Si l'appareil est livré en hiver et que la température est négative, placer l'appareil à température ambiante pendant quelques heures avant de le mettre en service.

Raccordement électrique

- Ne pas utiliser de rallonge ni de double adaptateur.
- Toujours débrancher l'appareil et couper l'alimentation en eau après utilisation.
- Raccorder l'appareil à une prise de terre conformément à la réglementation sur le câblage électrique en vigueur.
- L'appareil doit être positionné de sorte que la prise soit facilement accessible.

Déballer les appareils

Soulever l'appareil de sa base en mousse

Après avoir retiré le matériau en carton et d'expédition, soulever l'appareil de sa base en mousse.

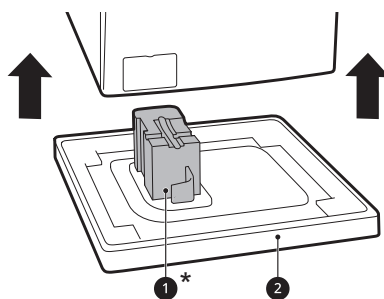

- S'assurer que le support de cuve **1*** se détache avec la base et ne soit pas collé au fond de l'appareil.
 - Si vous devez poser l'appareil pour retirer la base en carton **2**, toujours protéger le côté de l'appareil et le poser délicatement sur le côté. Ne pas mettre l'appareil sur l'avant ou l'arrière.
- * Cette fonctionnalité peut varier en fonction du modèle acheté.

Retrait des boulons de transport

Pour empêcher l'appareil de subir de fortes vibrations et de se briser, retirer les boulons de transport et les fixations.

- Commencer par les deux boulons de transport du bas ❶ et utiliser la clé (incluse) pour desserrer complètement les boulons de transport en les tournant dans le sens inverse des aiguilles d'une montre.

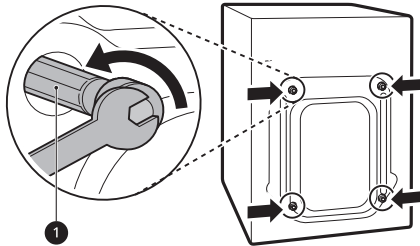

- Retirer les boulons en les agitant légèrement en les tirant.
- Remettre les capuchons.
 - Installer les capuchons ❷ inclus dans l'ensemble d'accessoires ou fixés à l'arrière.

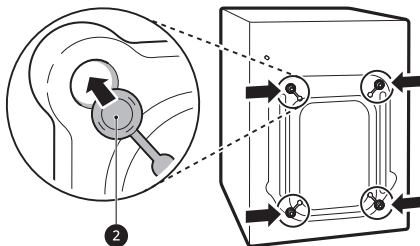

REMARQUE

- Conserver les boulons de transport et les fixations pour une utilisation ultérieure.
- Afin d'éviter les bris, transporter cet appareil comme suit :
 - Les boulons de transport sont réinstallés.

- Le cordon d'alimentation est fixé à l'arrière de l'appareil.

Mise à niveau de l'appareil

Vérifier le niveau

Lorsque vous abaissez les bords de la plaque supérieure en diagonale, l'appareil ne doit pas du tout bouger vers le haut et vers le bas (vérifier les deux sens).

- Si l'appareil bascule lorsqu'on pousse la plaque supérieure de l'appareil en diagonale, ajuster de nouveau les pieds.
- Vérifier si l'appareil est parfaitement à niveau après l'installation.

REMARQUE

- Les sols en bois ou autres types de sol suspendus peuvent contribuer à l'excès de vibrations et au déséquilibre. Il peut être nécessaire d'envisager de renforcer ou de consolider les sols en bois pour arrêter ou réduire les bruits et vibrations excessifs.
- Ne jamais essayer de niveler un sol inégal en mettant des morceaux de bois, de carton ou des matériaux similaires sous l'appareil.

Réglage et mise à niveau des pieds

Lors de l'installation de l'appareil, celui-ci doit être aligné et parfaitement à niveau. Si l'appareil n'est pas aligné ni à niveau, il risque d'être endommagé ou de ne pas fonctionner correctement.

- Tourner les pieds de mise à niveau comme requis si le sol est inégal.
 - N'insérez pas de morceaux de bois, etc., sous les pieds.

18 INSTALLATION

- Assurez-vous que les quatre pieds à stables et reposent sur le sol.

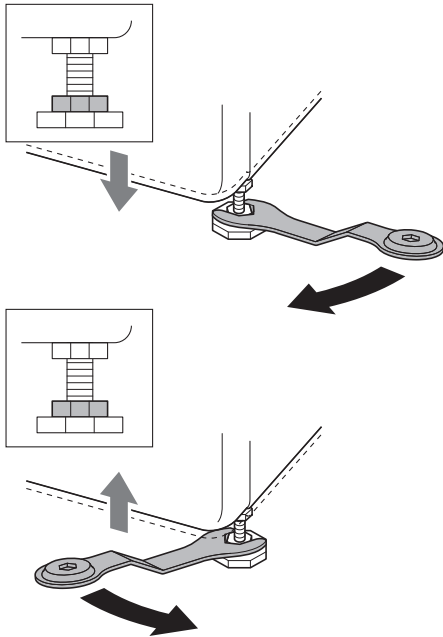

REMARQUE

- Ne pas installer le lave-linge sur une plinthe, un socle ou une surface surélevée, sauf si elle est fabriquée par LG Electronics et destinée à une utilisation avec ce modèle.

- Vérifiez si l'appareil est parfaitement à niveau à l'aide d'un niveau à bulle ①.

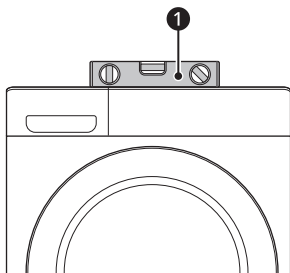

- Fixer les pieds de mise à niveau avec les écrous de blocage ② en les tournant dans le sens

contraire des aiguilles d'une montre contre le fond de l'appareil.

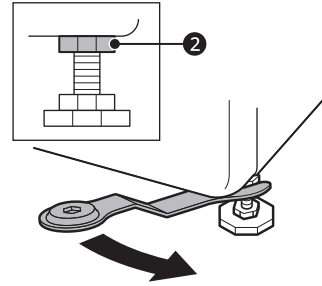

- Vérifiez que tous les écrous de blocage situés au bas de l'appareil sont correctement fixés.

REMARQUE

- Un placement et une mise à niveau appropriés de l'appareil assureront un fonctionnement long, régulier et fiable.
- L'appareil doit être 100 % horizontal et tenir fermement en position sur un sol dur et plat.
- Il ne doit pas osciller dans les angles sous la charge.
- Ne pas laisser les pieds de l'appareil se mouiller. Tout manquement à le faire peut provoquer des vibrations ou du bruit.

Utilisation de patins antidérapants

Cette fonctionnalité peut varier en fonction du modèle acheté.

Si vous installez l'appareil sur une surface glissante, il peut se déplacer en raison des vibrations excessives. Une mauvaise mise à niveau peut provoquer un dysfonctionnement avec du bruit et des vibrations. Si cela se produit, installer des patins antidérapants sous les pieds de mise à niveau et régler le niveau.

- Nettoyer le sol pour coller les patins antidérapants.

- Utiliser un chiffon sec pour enlever et nettoyer tous corps étrangers et l'humidité.

S'il reste de l'humidité, les patins antidérapants peuvent glisser.

- 2 Régler le niveau après avoir placé l'appareil dans la zone d'installation.
- 3 Placer le côté adhésif ❶ des patins antidérapants sur le sol.
 - L'installation des patins antidérapants sous les pieds avant est la plus efficace. S'il est difficile de poser les patins sous les pieds avant de l'appareil, posez-les sous les pieds arrière.

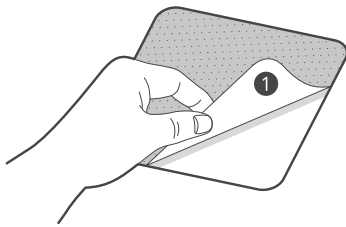

- 4 Placez l'appareil sur les patins antidérapants.
 - Ne pas fixer le côté adhésif ❶ des patins antidérapants aux pieds de l'appareil.

REMARQUE

- Des patins antidérapants supplémentaires sont disponibles auprès du centre de service LG Electronics.

Raccordement du tuyau D'ARRIVÉE D'EAU

Note pour le raccordement

- La pression de l'eau doit être comprise entre **50 kPa** et **800 kPa** (0,5–8,0 kgf/cm²). Si la pression de l'eau est supérieure à **800 kPa** un dispositif de décompression doit être installé.
- Vérifier régulièrement l'état du tuyau d'arrivée d'eau et le remplacer si nécessaire.

REMARQUE

- Ne pas serrer excessivement le tuyau d'arrivée d'eau et ne pas utiliser de dispositifs mécaniques pour serrer les vannes d'entrée.
- Aucune autre protection antirefoulement n'est nécessaire pour le raccordement à l'entrée d'eau.

Contrôler le joint en caoutchouc

Deux joints en caoutchouc ❶ sont fournis avec le tuyau d'arrivée d'eau. Ils sont utilisés pour empêcher les fuites d'eau. Le raccordement aux robinets est suffisamment serré.

- Ne pas utiliser d'appareils mécaniques tels qu'une pince multiprise pour serrer le tuyau d'arrivée d'eau. S'assurer que l'extrémité recourbée du tuyau d'arrivée d'eau soit raccordée à l'appareil.

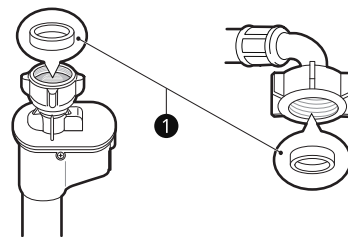
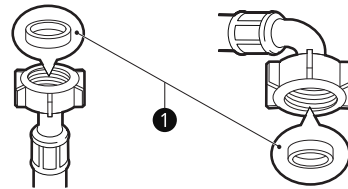

Raccordement du tuyau au robinet d'eau

Raccordement d'un tuyau de type vissé à un robinet

Visser le raccord du tuyau d'alimentation sur le robinet d'arrivée d'eau. Serrer à la main

20 INSTALLATION

uniquement à l'aide d'un chiffon doux. Ne pas serrer excessivement le tuyau d'alimentation avec un appareil mécanique.

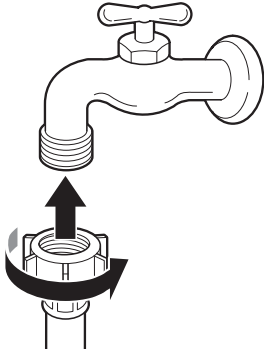

REMARQUE

- Après avoir raccordé le tuyau d'arrivée robinet, ouvrir le robinet d'eau pour éliminer les substances étrangères (poussière, sable, sciure, etc.) des conduites d'eau. Laisser couler l'eau dans un seau et vérifier la température de l'eau.

Raccorder le tuyau à l'appareil

Visser le tuyau d'arrivée d'eau à la vanne d'arrivée d'eau à l'arrière de l'appareil.

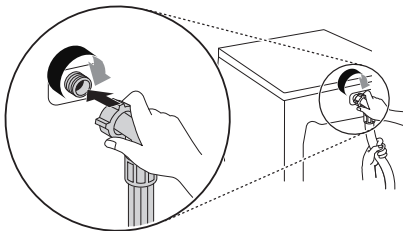

- Ne pas raccorder le tuyau à l'alimentation en eau chaude pour les modèles avec une entrée d'eau. Le raccorder à l'alimentation en eau froide uniquement.

REMARQUE

- Après avoir terminé le raccordement, en cas de fuites d'eau du tuyau, répéter les mêmes étapes. Utiliser le type de robinet le plus classique pour l'alimentation en eau. Au cas où le robinet est

carré ou trop grand, retirer la plaque de guidage avant d'insérer le robinet dans l'adaptateur.

- S'assurer que le tuyau n'est pas plié ou pincé.

Installation du tuyau de vidange

Installation du tuyau de vidange avec le support coudé

Le tuyau de vidange ne doit pas être placé à plus de **100 cm** au-dessus du sol. Il se peut que l'eau de l'appareil ne s'évacue pas ou s'évacue lentement.

- Une bonne fixation du tuyau de vidange permettra de protéger le sol contre les dommages dus à des fuites d'eau.

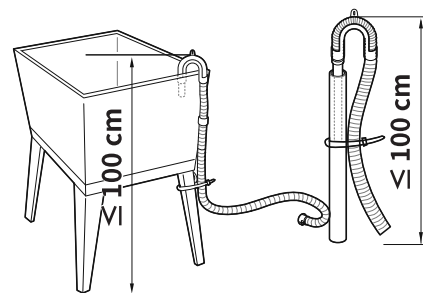
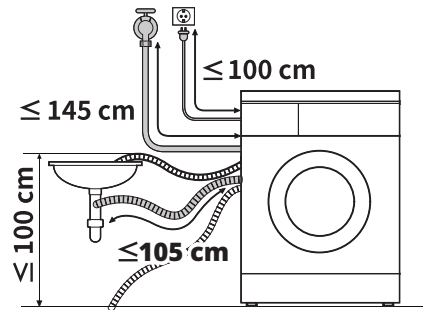

- Si le tuyau de vidange est trop long, ne pas le faire entrer de force dans l'appareil. Cela entraînerait un bruit anormal.

- Lors de l'installation du tuyau de vidange à un évier, l'attacher avec une ficelle.

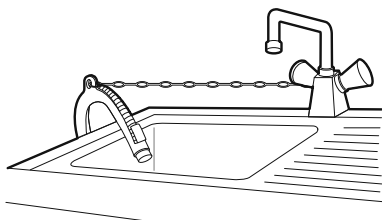

22 UTILISATION

UTILISATION

Aperçu du fonctionnement

Utilisation de l'appareil

Avant le premier lavage, sélectionner le programme de lavage **Katoen (Coton)** et ajouter une moitié de la lessive. Démarrer l'appareil sans vêtements. Cela éliminera les éventuels résidus et l'eau du tambour qui pourraient avoir été laissés pendant la fabrication.

- 1 Trier les vêtements et charger les articles.
 - Trier les vêtements par type de textile, niveau de salissure, couleur et capacité de charge au besoin. Ouvrir la porte et charger les articles dans l'appareil.

⚠ ATTENTION

- Avant de fermer la porte, s'assurer que tous les vêtements et articles soient à l'intérieur de la cuve et ne surplombent pas le joint en caoutchouc de la porte où ils pourraient se coincer lorsque la porte est fermée. Tout manquement à le faire endommagera le joint de la porte et les vêtements.

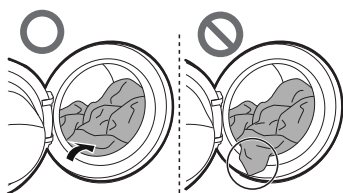

- Retirer les articles du joint souple de la porte pour empêcher des dommages aux vêtements et au joint de la porte.

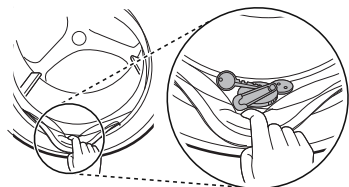

- 2 Ajouter des produits de nettoyage ou de la lessive et un assouplissant.
 - Ajouter la quantité appropriée de lessive dans le distributeur de lessive. Si nécessaire, ajouter de l'eau de Javel ou un assouplissant dans les zones appropriées du distributeur.
- 3 Mettre l'appareil sous tension.
 - Appuyer sur le bouton **Marche/Arrêt** pour mettre l'appareil sous tension.
- 4 Choisir le cycle souhaité.
 - Appuyer sur le bouton cycle à plusieurs reprises ou tourner le bouton sélecteur de cycle jusqu'à ce que le programme désiré soit sélectionné.
 - Sélectionner maintenant une température de lavage et une vitesse d'essorage. Prendre garde à l'étiquetage d'entretien du tissu de vos vêtements.
- 5 Démarrer le cycle.
 - Appuyer sur le bouton **Départ/Pause** pour commencer le cycle. L'appareil s'active brièvement sans eau pour mesurer le poids de la charge. Si le bouton **Départ/Pause** n'est pas appuyé dans un certain délai, l'appareil s'éteint et tous les réglages sont perdus.
- 6 Fin de cycle.
 - Lorsque le cycle est terminé, une mélodie retentit. Retirer immédiatement vos vêtements de l'appareil pour réduire le froissement. En enlevant la charge, vérifier qu'il n'y ait pas de petits objets qui puissent être pris dans le joint autour de la porte.

Panneau de commande

Le panneau de commande réel peut différer d'un modèle à l'autre.

Caractéristiques de panneau de commande

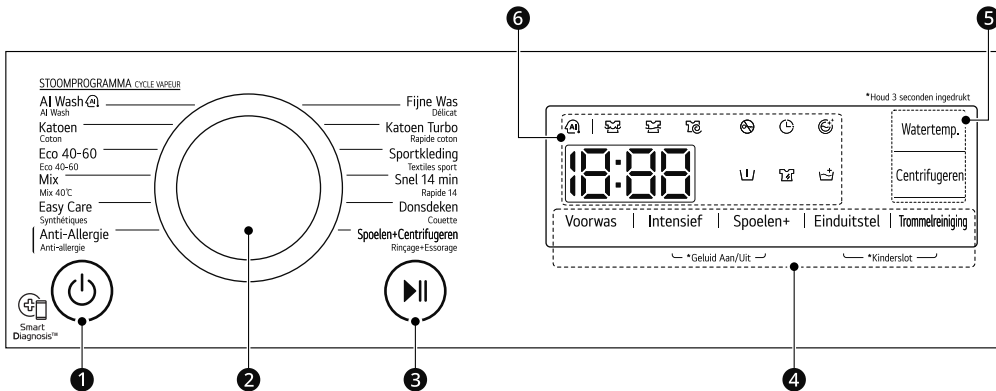

FRANÇAIS

	Description
1	<p>Bouton Marche/Arrêt</p> <ul style="list-style-type: none"> Appuyer sur ce bouton pour mettre en marche ou arrêter le lave-linge.
2	<p>Bouton Programme</p> <ul style="list-style-type: none"> Les programmes sont disponibles selon le type de vêtement. Le voyant s'allume pour indiquer le programme sélectionné.
3	<p>Départ/Pause Bouton</p> <ul style="list-style-type: none"> Ce bouton est utilisé pour démarrer le cycle de lavage ou mettre en pause le cycle de lavage. Si un arrêt temporaire du cycle de lavage est nécessaire, appuyer sur ce bouton.
4	<p>Options et fonctions complémentaires</p> <ul style="list-style-type: none"> Pour utiliser les fonctions complémentaires, pressez et maintenez le bouton correspondant pendant 3 secondes. Le symbole correspondant s'allume sur l'écran. Cela vous permet de sélectionner un programme supplémentaire.
5	<p>Personnalisation des boutons du programme de lavage</p> <p>Utilisez ces boutons pour régler la température de l'eau ou les paramètres de la vitesse d'essorage du programme sélectionné.</p> <ul style="list-style-type: none"> Les paramètres actuels s'affichent à l'écran. Appuyez sur le bouton de cette option pour sélectionner d'autres paramètres.



24 UTILISATION

	Description
6	<p>Affichage</p> <ul style="list-style-type: none"> L'écran affiche les réglages, le temps restant estimé, les options et les messages de statut. Lorsque l'appareil est mis sous tension, les réglages par défaut s'allument à l'écran. Pendant que le poids de la charge est détecté automatiquement, l'affichage du panneau de commande clignote.

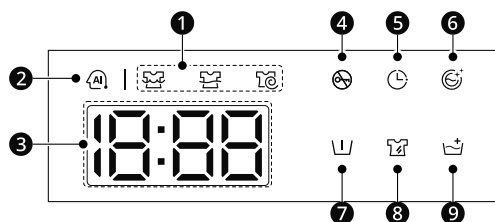
Affichage de l'heure et du statut



	Description
1	<p>Indicateurs de statut du programme</p> <ul style="list-style-type: none"> Lorsqu'un programme de lavage est en cours, la LED de la phase active clignote et les LED des phases restantes sont fixes. Une fois la phase terminée, la LED s'éteint. Si un cycle est mis en pause, la LED de l'étape active cesse de clignoter.
2	<p>AI DD</p> <ul style="list-style-type: none"> AI DD (AI) ajuste de manière intelligente les mouvements du tambour en fonction de la charge et de la typologie de textile. AI est activé lorsque le programme AI Wash est sélectionné et utilisé. <ul style="list-style-type: none"> Si vous utilisez trop de lessive, un excès de mousse peut se produire ce qui entraînera une mauvaise performance de AI DD.
3	<p>Temps restant estimé</p> <ul style="list-style-type: none"> Lorsqu'un programme de lavage est sélectionné, l'heure par défaut du programme sélectionné est affichée. Cette durée change lorsque des options sont sélectionnées. Si l'écran affiche ---, la durée sera affichée une fois que le capteur de charge aura détecté le poids de la charge. C'est normal. La durée affichée n'est qu'une estimation. Elle est basée sur des conditions de fonctionnement normales. Plusieurs facteurs externes (poids de la charge, température ambiante, température de l'eau entrante, etc.) peuvent affecter la durée réelle.
4	<p>🔒 s'allume lorsque le programme démarre et que la porte est verrouillée.</p>
5	<p>🕒 s'allume lorsque l'option Einduitstel (Fin différé) est activée.</p>
6	<p>🌀 s'allume lorsque l'option Trommelreiniging (Nettoyage de la cuve) est activée.</p>
7	<p>👉 s'allume lorsque l'option Voorwas (Pré-lavage) est activée.</p>

	Description
8	 s'allume lorsque l'option Intensief (Intensif) est activée.
9	 s'allume lorsque l'option Spoelen+ (Rinçage+) est activée.

26 UTILISATION

Préparer la charge de lavage

Trier la charge de lavage pour obtenir les meilleurs résultats de lavage, puis préparer les vêtements conformément aux symboles figurant sur leurs étiquettes d'entretien.





Tri des vêtements

- Degré de salissure (très sale, normal, légèrement sale) : séparer les vêtements en fonction du degré de salissure. Si possible, ne pas laver les articles très sales avec ceux qui sont légèrement sales.
- Couleur (blanc, clair, foncé) : Laver les vêtements foncés ou teints séparément du blanc ou des couleurs claires. Le mélange de vêtements teints avec des vêtements clairs peut entraîner un transfert de la teinture ou une décoloration des vêtements plus clairs.
- Peluches (producteurs, collecteurs de peluches) : laver séparément les tissus produisant des peluches à partir des tissus collecteurs de peluches. Les producteurs de peluches peuvent provoquer des bouloches et des peluches sur les collecteurs de peluches.

Vérifier l'étiquette d'entretien des vêtements

Les symboles vous indiquent le contenu des tissus de vos vêtements et comment les laver.

Symboles sur les Étiquettes de Soins

Symbole	Type de lavage / tissu
	<ul style="list-style-type: none"> • Lavage normal • Coton, Tissus mélangés
	<ul style="list-style-type: none"> • Synthétiques • Synthétique, Tissus mélangés
	<ul style="list-style-type: none"> • Lavage Spécial Délicat • Délicat
	<ul style="list-style-type: none"> • Lavage à la main seulement • Laine, soie

Symbole	Type de lavage / tissu
	<ul style="list-style-type: none"> • Ne pas laver

REMARQUE

- Pour obtenir des informations générales à propos des symboles de lavage sur les étiquettes pour l'entretien des textiles, visitez le site de Ginetex (www.ginetex.ch).



Vérifier les vêtements avant le chargement

- Pour permettre de répartir le linge uniformément pendant l'essorage, combinez les grands et petits articles dans une charge.
- Ne pas laver de petits articles simples. Ajouter 1 à 2 articles similaires à la charge pour éviter une charge déséquilibrée.
- Vérifier toutes les poches pour s'assurer qu'elles soient vides. Les articles tels que des clous, pinces à cheveux, allumettes, stylos, pièces de monnaie et clés peuvent endommager votre appareil et vos vêtements.

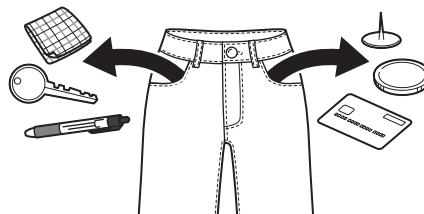

- Laver les articles délicats (bas, soutien-gorge à armatures) dans un filet de lavage.
- Fermer les fermetures à glissière, les crochets et les attaches de sorte que ces éléments n'accrochent pas les autres vêtements.

- Prétraiter la saleté et les taches en appliquant une petite quantité de lessive dissoute dans de l'eau sur les taches afin d'enlever la saleté.

Ajouter de la lessive ou de l'adoucissant

Dosage de la lessive

- La lessive doit être utilisée conformément aux instructions du fabricant de la lessive et choisie selon le type, la couleur, la salissure du tissu et la température de lavage. Utiliser uniquement des lessives adaptées aux lave-linges à tambour (à chargement frontal).
- Si un excès de mousse est généré, réduire la quantité de lessive.
- Si vous utilisez trop de lessive, un excès de mousse peut se produire et cela se traduit par un mauvais lavage ou entraîne une charge lourde pour le moteur.
- Si vous souhaitez utiliser une lessive liquide, suivre les directives fournies par le fabricant de la lessive.
- Vous pouvez verser de la lessive liquide directement dans le bac à lessive principal si vous commencez le cycle de lavage immédiatement.
- Ne pas utiliser de lessive liquide si vous utilisez la fonction **Einduitstel (Fin différée)**, ou si vous avez sélectionné l'option **Voorwas (Prélavage)**, car le liquide se distribue immédiatement et peut durcir dans le tiroir ou la cuve.
- L'utilisation de lessive peut devoir être ajustée selon la température de l'eau, la dureté de l'eau, la charge et le niveau de salissure de la charge. Pour de meilleurs résultats, éviter un surdosage de lessive. Dans le cas contraire, un excès de mousse se produira.
- Se reporter à l'étiquette des vêtements avant d'ajouter la lessive et de choisir la température de l'eau :
- Utiliser uniquement des lessives adaptées au type de vêtement :
 - Les lessives liquides sont souvent conçues pour des applications spéciales, par ex. pour

des tissus couleur, de la laine, des vêtements délicats ou foncés.

- La lessive en poudre convient à tous types de tissus.
- Pour obtenir de meilleurs résultats de lavage des vêtements blancs et pâles, utiliser une lessive en poudre avec un agent de blanchiment.
- La lessive est évacuée du distributeur au début du cycle de lavage.

REMARQUE

- Ne pas laisser durcir la lessive. Cela peut provoquer des blocages, de mauvaises performances de rinçage ou des odeurs.
- Pleine charge : Conformément aux recommandations du fabricant.
- Charge partielle: 1/2 de la quantité normale.
- Charge minimale: 1/3 charge.

Utilisation du distributeur

Pour ajouter une dose de lessive au distributeur:

- 1 Ouvrir le tiroir du distributeur.
- 2 Ajouter la lessive et l'assouplissant dans les compartiments appropriés.

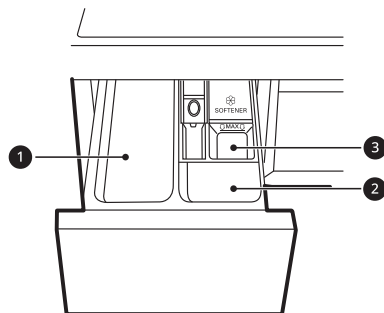

- 1 Compartiment à lessive de lavage principal
 - Lessives du lavage principal, adoucisseur d'eau, eau de Javel et détachant
- 2 Compartiment à lessive de pré-lavage

28 UTILISATION

③ Compartiment pour assouplissant textile liquide

3 Fermer en douceur le tiroir du distributeur de lessive avant de démarrer le programme.

- Si le tiroir est fermé en le claquant, la lessive peut déborder dans un autre compartiment ou se déverser dans le tambour plus tôt que prévu.
- Veillez à ne pas vous coincer la main dans le tiroir lors de la fermeture.
- Il est normal qu'une petite quantité d'eau reste dans les compartiments du distributeur à la fin du cycle.

Compartiment d'assouplissant textile

Ce compartiment contient un assouplissant textile liquide qui est automatiquement distribué pendant le cycle de rinçage final. Un assouplissant textile en poudre ou liquide peut être utilisé.

- Verser l'assouplissant textile jusqu'à la ligne de remplissage maximum. Le fait de verser un excès d'assouplissant textile au-dessus de la ligne de remplissage maximum peut provoquer une distribution trop précoce, ce qui peut tacher les vêtements.

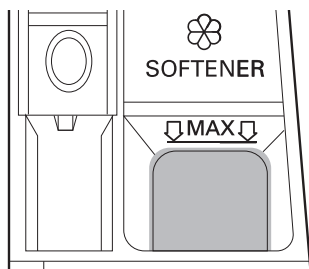

REMARQUE

- Ne pas verser l'assouplissant directement sur les vêtements dans le tambour de lavage. Cela créerait sur les vêtements des taches sombres difficiles à éliminer.
- Ne pas laisser l'assouplissant dans le tiroir à lessive pendant plus de 1 jour. L'assouplissant peut durcir. L'assouplissant peut rester dans le

distributeur s'il est trop épais. L'assouplissant doit être dilué si sa consistance est trop épaisse pour pouvoir s'écouler facilement.

- Ne pas ouvrir le tiroir lors de l'alimentation en eau pendant le lavage.
- Ne jamais utiliser de solvants (benzène, etc.).

Ajouter des tablettes de lessive

Des tablettes de lessive peuvent également être utilisées lors du lavage.

- 1 Ouvrir la porte et mettre les tablettes de lessive dans le tambour avant de charger les vêtements.
- 2 Charger le linge dans le tambour et fermer la porte.

REMARQUE

- Ne pas mettre de tablettes dans le distributeur.

Ajouter un adoucisseur d'eau

Un adoucisseur d'eau, tel qu'un anti-calcaire, peut être utilisé pour réduire l'utilisation de lessive dans les régions où le degré de dureté de l'eau est élevé.

- Ajouter d'abord la lessive, puis l'adoucisseur d'eau. Répartir selon la quantité indiquée sur l'emballage.

Tableau des programmes

Programme de lavage

FRANÇAIS

AI Wash	40 °C (☐ (Koud (Froid)) à 60 °C)	Charge max. : 3 kg
Description	<p>AI Wash ajuste de manière intelligente les mouvements du tambour en fonction de la charge et de la typologie de textile.</p> <ul style="list-style-type: none"> • Il lave en douceur les textiles imperméables et en force les textiles perméables à l'eau, avec plusieurs niveaux d'intensité. <p>REMARQUE</p> <ul style="list-style-type: none"> • Pour de meilleurs résultats de lavage, chargez le linge sec pour ce programme. 	
Katoen (Coton)	40 °C (☐ (Koud (Froid)) à 95 °C)	Charge max. : Évaluation
Description	Lave le linge normalement sali en combinant divers mouvements de tambour.	
Eco 40-60	40°C (40 °C à 60 °C)	Charge max. : Évaluation
Description	Lave des vêtements en coton normalement sales déclarés lavables à 40°C ou 60°C.	
Mix (Mix 40°C)	40 °C (☐ (Koud (Froid)) à 60 °C)	Charge max. : 4 kg
Description	<p>Lave simultanément les tissus mixtes.</p> <ul style="list-style-type: none"> • Utiliser pour divers types de tissus, à l'exception des vêtements spéciaux (soie/délicat, vêtements de sport, vêtements sombres, laine, couette/rideaux). 	
Easy Care (Synthétiques)	40 °C (☐ (Koud (Froid)) à 60 °C)	Charge max. : 4 kg
Description	<p>Lave les vêtements qui ne nécessitent pas de repassage après le lavage.</p> <ul style="list-style-type: none"> • Utiliser pour la polyamide, l'acrylique, le polyester. 	
Anti-Allergie (Anti-allergie)	60 °C	Charge max. : 4 kg
Description	Permet de réduire les substances sources de réactions allergiques.	
Fijne Was (Délicat)	20 °C (☐ (Koud (Froid)) à 40 °C)	Charge max. : 3 kg
Description	Lave la lingerie lavable en machine, les vêtements transparents et les dentelles.	
Katoen Turbo (Rapide coton)	40 °C (☐ (Koud (Froid)) à 60 °C)	Charge max. : 5 kg
Description	Lave moins d'une demi-charge de vêtements légèrement sales plus rapidement que le programme Katoen (Coton) pour la même charge de vêtements.	

30 UTILISATION

Sportkleding (Textiles sport)		40 °C (C (Koud (Froid)) à 40 °C)	Charge max. : 3 kg
Description	Lave des vêtements spéciaux comme des vêtements de sport et de plein air. • Utiliser pour le stratifié textile hydrofuge utilisé sur les vêtements.		
Snel 14 min (Rapide 14)		20 °C (20 °C à 40 °C)	Charge max. : 2 kg
Description	Lave de petites quantités de vêtements légèrement sales pendant environ 14 minutes.		
Donsdeken (Couette)		C (Koud (Froid)) (C (Koud (Froid)) à 40 °C)	Charge max. : 2,5 kg (1 couette en duvet)
Description	Lave de gros articles tels que des couvre-lits, oreillers, housses de canapés, etc.		
Spoelen+Centrifugeren (Rinçage+Essorage)		-	Charge max. : Évaluation
Description	Rince et essore les vêtements. Utiliser un assouplissant au besoin.		

REMARQUE

- Sélectionner la température de l'eau appropriée pour le programme de lavage choisi. Toujours suivre l'étiquette d'entretien du fabricant de vêtements ou ses instructions lors du lavage afin d'éviter d'endommager les vêtements.
- Sélectionner la température de lavage et la vitesse d'essorage appropriées pour les programmes souhaités.
- La température réelle de l'eau peut différer de la température de cycle déclarée.
- Une lessive neutre est recommandée.

Options supplémentaires

REMARQUE

- Les options **Spoelen+ (Rinçage+)** et **Einduitstel (Fin différée)** peuvent être sélectionnées pour chaque programme de lavage dans ce tableau.

Programme	Intensief (Intensif)	Voorwas (Pré lavage)
AI Wash		
Katoen (Coton)	●	●
Eco 40-60	●	●

Programme	Intensief (Intensif)	Voorwas (Prélavage)
Mix (Mix 40°C)	●	●
Easy Care (Synthétiques)	●	●
Anti-Allergie (Anti-allergie)	●	
Fijne Was (Délicat)	●	
Katoen Turbo (Rapide coton)		●
Sportkleding (Textiles sport)	●	
Snel 14 min (Rapide 14)		
Donsdeken (Couette)	●	

Vitesse d'essorage maximale sélectionnable

Programme	Vitesse de rotation	
	Par défaut	Disponible
AI Wash	1400 tr/min	Toutes
Katoen (Coton)	1400 tr/min	Toutes
Eco 40-60	1400 tr/min	Toutes
Mix (Mix 40°C)	1000 tr/min	Toutes
Easy Care (Synthétiques)	1400 tr/min	Toutes
Anti-Allergie (Anti-allergie)	1400 tr/min	Toutes
Fijne Was (Délicat)	800 tr/min	Jusqu'à 800 tr/min
Katoen Turbo (Rapide coton)	1200 tr/min	400 à 1400 tr/min
Sportkleding (Textiles sport)	800 tr/min	Jusqu'à 800 tr/min
Snel 14 min (Rapide 14)	400 tr/min	Toutes
Donsdeken (Couette)	1000 tr/min	Jusqu'à 1000 tr/min

REMARQUE

- La vitesse d'essorage maximale réelle peut varier en fonction des conditions de charge. Les valeurs ci-dessus sont arrondies à la centaine la plus proche.

32 UTILISATION

Données de consommation

Description de l'unité

kg : Charge du linge

h:mm : Durée du programme

kWh : Consommation d'énergie

°C : Température maximale à l'intérieur du textile traité

Litres : Consommation d'eau

tr/min : Vitesse d'essorage maximale

% : Humidité résiduelle à la fin de la phase d'essorage. Plus la vitesse d'essorage est élevée, plus le bruit est important et plus le taux d'humidité résiduelle est bas.

Programmes communs

Modèle: F4WR3011S3W

Programme	kg	h:mm	kWh	°C	Litres	tr/min	%
Katoen (Coton) 20 °C	11	2:29	0,260	26	75,0	1350	48,1
Katoen (Coton) 60 °C	11	3:59	1,553	49	76,0	1350	47,3
Mix (Mix 40°C)	4	1:21	0,603	35	54,0	1000	67,0
Snel 14 min (Rapide 14)	2	0:14	0,051	21	41,0	400	106,0
Katoen (Coton) 40 °C + Intensief (Intensif)	11	4:12	0,731	30	105,0	1350	49,0
Eco 40-60 (Pleine)*¹	11	4:00	0,840	37	77,0	1350	44,0
Eco 40-60 (Moitié)*¹	5,5	3:00	0,540	30	69,0	1350	45,0
Eco 40-60 (Quart)*¹	3	2:37	0,250	25	35,0	1350	45,3

Modèle: F4Y5R*

Programme	kg	h:mm	kWh	°C	Litres	tr/min	%
Katoen (Coton) 20 °C	10	2:29	0,237	28	74,0	1350	46,8
Katoen (Coton) 60 °C	10	3:59	1,404	50	74,0	1350	47,6
Mix (Mix 40°C)	4	1:21	0,603	35	54,0	1000	67,0

Programme	kg	h:mm	kWh	°C	Litres	tr/min	%
Snel 14 min (Rapide 14)	2	0:14	0,051	21	41,0	400	106,0
Katoen (Coton) 40 °C + Intensief (Intensief)	10	4:12	0,768	31	101,0	1350	47,9
Eco 40-60 (Pleine)*1	10	3:59	0,750	32	74,0	1360	43,0
Eco 40-60 (Moitié)*1	5	3:00	0,498	29	62,0	1360	43,0
Eco 40-60 (Quart)*1	2,5	2:22	0,250	25	32,0	1360	47,3

Modèle: GC3R309S3

Programme	kg	h:mm	kWh	°C	Litres	tr/min	%
Katoen (Coton) 20 °C	9	2:29	0,259	29	69,0	1350	47,1
Katoen (Coton) 60 °C	9	3:59	1,553	48	70,0	1350	50,0
Mix (Mix 40°C)	4	1:21	0,603	35	54,0	1000	67,0
Snel 14 min (Rapide 14)	2	0:14	0,051	21	41,0	400	106,0
Katoen (Coton) 40 °C + Intensief (Intensief)	9	4:12	0,831	32	94,0	1350	47,4
Eco 40-60 (Pleine)*1	9	3:48	0,680	31	72,0	1360	43,4
Eco 40-60 (Moitié)*1	4,5	2:54	0,430	27	55,0	1360	44,1
Eco 40-60 (Quart)*1	2,5	2:22	0,253	25	28,0	1360	46,8

*1 Elle est capable de nettoyer le linge en coton normalement sale déclaré lavable à 40 °C ou 60 °C, dans le même cycle, et ce programme est utilisé pour évaluer la conformité avec la législation de l'UE relative à l'écoconception (UE 2019/2023).

REMARQUE

- Les résultats des tests dépendent de la pression de l'eau, de la dureté de l'eau, de la température d'arrivée d'eau, de la température ambiante, du type et de la quantité de la charge, du degré de salissure, de la lessive utilisée et des fluctuations de l'alimentation électrique et d'options supplémentaires choisies.
- Les valeurs des programmes communs, à l'exception du cycle **Eco 40-60**, ne sont fournies qu'à titre indicatif.

34 UTILISATION

REMARQUE

- Le Règlement UE 2019/2023, valable à partir du 1er mars 2021, est lié aux classes d'efficacité énergétique par le Règlement UE 2019/2014.
 - Scannez le code QR indiqué sur l'étiquette énergétique fournie avec l'appareil, qui mentionne un lien Web vers les informations relatives aux performances de l'appareil dans la base de données UE EPREL. Conservez l'étiquette énergétique, le manuel du propriétaire et tous les autres documents fournis avec l'appareil pour toute référence ultérieure.
 - Vous trouverez le nom du modèle sur l'étiquette de valeurs nominales de l'appareil, ouvrez la porte située juste à côté de l'ouverture du tambour.
 - Pour trouver les mêmes informations dans EPREL, visitez le site <https://eprel.ec.europa.eu> et lancez la recherche en utilisant le nom du modèle. (Valide à partir du 1er mars 2021)
-

Options et fonctions complémentaires

Vous pouvez utiliser les options et fonctions supplémentaires pour personnaliser les programmes.

Personnalisation d'un programme de lavage

Chaque programme a des paramètres par défaut qui sont sélectionnés automatiquement. Vous pouvez également personnaliser ces paramètres à l'aide de ces boutons.

Watertemp. (Temp.)

Ce bouton sélectionne la température de lavage pour le programme sélectionné.

- Appuyez sur le bouton **Watertemp. (Temp.)** jusqu'à ce que le réglage souhaité soit allumé.
- Sélectionner la température d'eau appropriée au type de charge à laver. Suivre les étiquettes de soins des tissus des vêtements pour de meilleurs résultats.

Centrifugeren (Essorage)

L'intensité d'essorage peut être sélectionnée en appuyant sur ce bouton à plusieurs reprises.

- Appuyez sur le bouton **Centrifugeren (Essorage)** pour sélectionner la vitesse d'essorage.

REMARQUE

- Si **0** du niveau d'essorage est sélectionné, le tambour du lave-linge tournera avant la vidange.

Spoelen+ (Rinçage+)

Cette fonction est recommandée pour les personnes allergiques à la lessive.

- Appuyez sur le bouton **Spoelen+ (Rinçage+)** pour ajouter une fois un cycle de rinçage.

Intensief (Intensif)

Cette fonction est utilisée pour laver les vêtements normalement salis ou très salis.

- Appuyez sur le bouton **Intensief (Intensif)**.

Suivre les étapes suivantes pour personnaliser un programme de lavage :

- 1 Préparer les vêtements et charger le tambour.
- 2 Appuyez sur le bouton **Marche/Arrêt**.
- 3 Ajouter de la lessive.
- 4 Sélectionner un programme de lavage.
- 5 Personnaliser le programme de lavage (**Watertemp. (Temp.)**, **Centrifugeren (Essorage)**, **Spoelen+ (Rinçage+)** et **Intensief (Intensif)**) selon les besoins.
- 6 Appuyez sur le bouton **Départ/Pause**.

Utiliser uniquement une fonction d'essorage

- 1 Préparer les vêtements et charger le tambour.
- 2 Appuyez sur le bouton **Marche/Arrêt**.
 - Ne pas sélectionner de programme de lavage ni ajouter de lessive.
- 3 Appuyez sur le bouton **Centrifugeren (Essorage)**.
- 4 Appuyez sur le bouton **Départ/Pause**.

36 UTILISATION

REMARQUE

- Si vous sélectionnez le programme de lavage, vous ne pourrez pas sélectionner uniquement un essorage. Si cela se produit, appuyer deux fois sur le bouton **Marche/Arrêt** pour mettre la machine hors tension puis sous tension.

Utilisation des options de base

Vous pouvez personnaliser les programmes en utilisant les options de base suivantes :

Voorwas (Pré lavage)

Cette option est recommandée lors du lavage du linge très sale.

- 1 Appuyez sur le bouton **Marche/Arrêt**.
- 2 Sélectionner un programme de lavage.
- 3 Appuyez sur le bouton **Voorwas (Pré lavage)** selon les besoins.
- 4 Appuyez sur le bouton **Départ/Pause**.

Einduitstel (Fin différée)

Vous pouvez régler cette fonction pour que l'appareil démarre automatiquement et s'arrête après un intervalle de temps spécifié.

- 1 Appuyez sur le bouton **Marche/Arrêt**.
- 2 Sélectionner un programme de lavage.
- 3 Appuyez sur le bouton **Einduitstel (Fin différée)** selon les besoins.
- 4 Appuyez sur le bouton **Départ/Pause**.

REMARQUE

- Excepté le voyant LED du bouton **Einduitstel (Fin différée)**, tous les voyants LED sur le panneau de commande seront éteints dans les 20 minutes. Cette fonctionnalité peut varier en fonction du modèle acheté.
- Le délai est le temps à la fin du programme, non pas le début. Le temps de fonctionnement réel peut varier en raison de la température de l'eau, des vêtements et d'autres facteurs.
- Pour annuler la fonction, le bouton **Marche/Arrêt** doit être appuyé.
- Éviter d'utiliser une lessive liquide pour cette fonction.

Réglages

Kinderslot (Verrouillage enfant)

Utiliser cette option pour désactiver les commandes. Cette fonction peut empêcher les enfants de changer de cycle ou d'utiliser l'appareil.

REMARQUE

- Lorsque cette fonction est activée, tous les boutons sont verrouillés, sauf le bouton **Marche/Arrêt**.
- Lorsque les commandes sont verrouillées, **CL** et la durée restante est alternativement affichée à l'écran pendant le lavage lorsque cette fonction est engagée.
- La mise hors tension ne réinitialise pas cette fonction. Vous devez désactiver cette fonction avant de pouvoir accéder à d'autres fonctions.

Verrouillage du panneau de commande

- 1 Mettre l'appareil sous tension.
- 2 Appuyer et rester appuyé sur les boutons **Einduitstel (Fin différée)** et **Trommelreiniging (Nettoyage de la cuve)** simultanément pendant 3 secondes pour activer cette fonction.

- Un signal sonore retentit et **CL** s'affiche à l'écran.

Déverrouillage du panneau de commande

- 1 Mettre l'appareil sous tension.
- 2 Appuyer simultanément et maintenir les boutons **Einduitstel (Fin différée)** et **Trommelreiniging (Nettoyage de la cuve)** pendant 3 secondes pour désactiver cette fonction.

Geluid Aan/Uit (Son On/Off)

Cet appareil joue une mélodie lorsqu'il démarre et s'arrête.

- Appuyez simultanément sur les boutons **Intensief (Intensif)** et **Spoelen+ (Rinçage+)** et maintenez-les enfoncés pendant 3 secondes afin de désactiver/activer cette fonction.

38 FONCTIONS SMART

FONCTIONS SMART

Application LG ThinQ

L'application **LG ThinQ** vous permet de communiquer avec l'appareil à l'aide d'un smartphone.

Caractéristique de l'application LG ThinQ

Communiquez avec le dispositif depuis un Smartphone au moyen de fonctions intelligentes.

Smart Diagnosis (Diagnostic intelligent)

Cette fonction fournit des informations utiles pour le diagnostic et la résolution de problèmes avec l'appareil sur la base du modèle d'utilisation.

Installation de l'application LG ThinQ

Rechercher l'application **LG ThinQ** dans Google Play Store & Apple App Store sur un smartphone. Suivre les instructions pour télécharger et installer l'application.

Smart Diagnosis (Diagnostic intelligent)

Utilisez cette fonctionnalité pour vous aider à diagnostiquer et à résoudre des problèmes liés à votre appareil.

REMARQUE

- Pour des raisons qui ne sont pas imputables à la négligence de LGE, le service peut ne pas fonctionner en raison de facteurs externes tels que, notamment, l'indisponibilité du Wi-Fi, la déconnexion du Wi-Fi, la politique du service d'applications local ou la non-disponibilité de l'application.
- La fonctionnalité peut être sujette à modification sans préavis et peut avoir une forme différente en fonction de l'endroit où vous vous trouvez.

Utiliser le diagnostic sonore pour diagnostiquer des problèmes

Pour utiliser la méthode de diagnostic sonore, suivre les instructions ci-dessous.

- Lancez l'application **LG ThinQ** et sélectionnez la fonction **Smart Diagnosis** dans le menu. Suivez les instructions de diagnostic sonore fournies dans l'application **LG ThinQ**.

- 1 Appuyer sur le bouton **Marche/Arrêt** pour mettre l'appareil sous tension.
 - N'appuyer sur aucun autre bouton.

- 2 Placer le micro de votre smartphone près du bouton **Marche/Arrêt**.

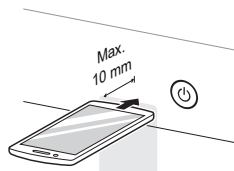

- 3 Appuyer et maintenir le bouton **Watertemp. (Temp.)** pendant au moins 3 secondes tout en tenant le micro du smartphone près du bouton **Marche/Arrêt** jusqu'à ce que le transfert des données soit terminé.
 - Maintenir le smartphone en place jusqu'à ce que le transfert des données soit terminé. Le temps restant pour le transfert des données s'affiche.
- 4 Une fois le transfert des données terminé, le diagnostic s'affiche dans l'application.

REMARQUE

- Pour de meilleurs résultats, ne pas déplacer le smartphone lorsque les tonalités sont transmises.

MAINTENANCE

⚠ AVERTISSEMENT

- Débrancher l'appareil avant de le nettoyer afin d'éviter tout risque de choc électrique. Le non-respect de cet avertissement peut entraîner des blessures graves, un incendie, un choc électrique ou la mort.
- Ne jamais utiliser de produits chimiques, nettoyants abrasifs ou solvants pour nettoyer l'appareil. Ceux-ci peuvent endommager la finition.

Nettoyage après chaque lavage

Que dois-je nettoyer

Toujours retirer les éléments du lave-linge une fois le cycle terminé. Laisser des articles humides dans le lave-linge peut causer des plis, un transfert de couleur et des odeurs.

- Une fois le cycle de lavage terminé, essuyer la porte et le joint de porte pour éliminer toute humidité.
- Laisser la porte légèrement ouverte pour sécher le tambour.
- Essuyer l'appareil avec un chiffon sec pour enlever toute l'humidité.

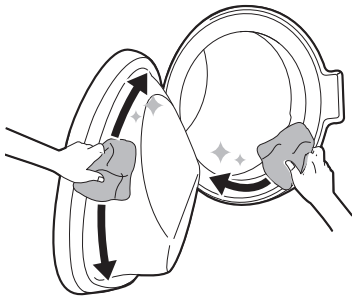

⚠ AVERTISSEMENT

- Ne laisser la porte ouverte pour sécher l'intérieur de l'appareil que si les enfants sont surveillés à la maison.

Nettoyage de l'extérieur

Un bon entretien de votre appareil peut prolonger sa durée de vie.

Extérieur

- Essuyer immédiatement tout déversement.
- Essuyer avec un chiffon humide, puis à nouveau avec un chiffon sec en s'assurant qu'il n'y ait pas d'humidité dans les joints ou les fentes du boîtier.
- Ne pas appuyer sur la surface ou l'écran avec des objets pointus.

Porte

- Laver l'extérieur et l'intérieur avec un chiffon humide, puis sécher avec un chiffon doux.

⚠ AVERTISSEMENT

- Ne pas essayer de séparer les panneaux ou de démonter l'appareil. Ne pas appliquer d'objets pointus sur le panneau de commande afin de faire fonctionner l'appareil.

Nettoyer l'appareil périodiquement

Nettoyage de la cuve

Il s'agit d'un programme permettant de nettoyer l'intérieur de l'appareil en le trempant, en le lavant, en le rinçant et en le centrifugeant.

40 MAINTENANCE

Exécuter cette fonction **une fois par mois** (ou plus si nécessaire) pour éliminer les accumulations de lessive et d'assouplissant et autres résidus.

- En cas de mauvaise odeur ou de moisissure à l'intérieur de l'appareil, exécutez cette fonction **une fois par semaine pendant 3 semaines** en plus des intervalles régulièrement demandés.

REMARQUE

- Le message **EcL** s'affiche pour signaler qu'il est recommandé d'utiliser cette fonction.

1 Retirer tout vêtement ou article de l'appareil et fermer la porte.

2 Ouvrir le bac distributeur et ajouter une poudre anti-calcaire au compartiment de lavage principal.

- Les tablettes peuvent être placées directement dans le tambour comme alternative à la poudre.

3 Fermer lentement le bac distributeur.

4 Mettre l'appareil sous tension, puis sélectionner le **Trommelreiniging (Nettoyage de la cuve)**.

5 Appuyez sur le bouton **Départ/Pause** pour commencer.

6 Laisser la porte ouverte pour sécher complètement l'intérieur de l'appareil.

- Si l'intérieur de l'appareil n'est pas complètement sec, cela peut provoquer une mauvaise odeur ou de la moisissure.

⚠ AVERTISSEMENT

- Ne laisser la porte ouverte pour sécher l'intérieur de l'appareil que si les enfants sont surveillés à la maison.

Nettoyage du filtre d'entrée d'eau

Le filtre d'entrée d'eau recueille le calcaire ou les sédiments qui peuvent être présents dans l'eau fournie à l'appareil. Nettoyez le filtre d'entrée tous les six mois ou le plus souvent si l'eau est très dure ou contient des traces de calcaire.

- Fermer les robinets d'arrivée d'eau vers l'appareil si l'appareil doit être laissé pendant une certaine période (par ex. vacances), surtout s'il n'y a pas d'évacuation au sol (rigole) à proximité immédiate.
- Le message d'erreur **IE** sera affiché sur le panneau de commande lorsque l'eau ne pénètre pas dans le tiroir à détergent.

1 Couper l'alimentation électrique, fermer le robinet d'eau et dévisser le tuyau d'arrivée d'eau.

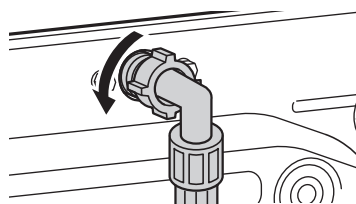

2 Retirer le filtre d'arrivée d'eau avec une petite pince et nettoyer le filtre à l'aide d'une brosse à dents à poils medium.

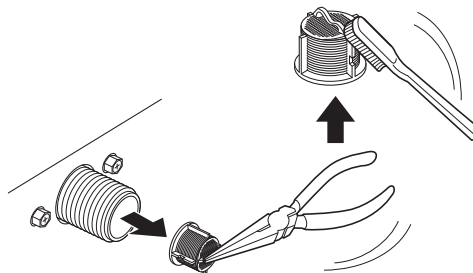

Nettoyer le filtre de la pompe de vidange et exécuter une évacuation d'eau d'urgence

Le filtre de vidange recueille des fils et petits objets qui peuvent avoir été laissés accidentellement dans les vêtements. Veillez à ce que le filtre soit propre tous les six mois afin d'assurer le bon fonctionnement de votre appareil.

Laisser l'eau refroidir avant de nettoyer le filtre de la pompe de vidange. Ouvrir la porte en cas d'urgence ou effectuer une évacuation d'urgence.

- 1 Débrancher l'appareil.
- 2 Ouvrir la trappe et sortir le tuyau de vidange.

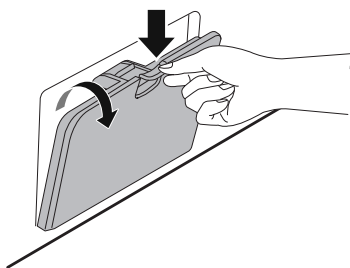

- 3 Retirer d'abord le bouchon de vidange du tube de vidange, puis vider l'eau.

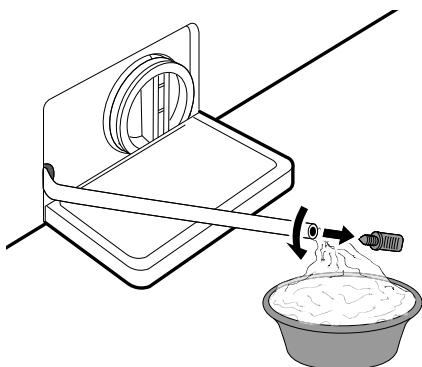

- 4 Dévisser lentement le filtre de pompe de vidange pour évacuer l'eau restante, puis

continuer en enlevant les débris ou les objets du filtre.

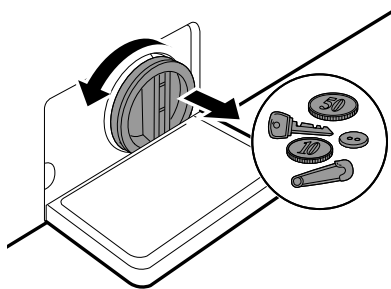

- 5 Après avoir nettoyé le filtre de la pompe de vidange, réinsérer soigneusement le filtre et revisser le bouchon de vidange dans le sens des aiguilles d'une montre afin d'éviter des dommages au filetage et des fuites. Réinsérer le bouchon dans le tuyau de vidange et placer le tuyau dans son support.

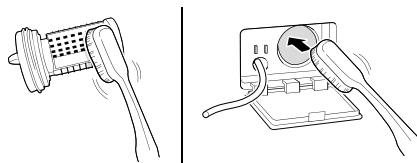

- 6 Fermer la trappe.

⚠ ATTENTION

- Lors de la vidange, prendre garde à la température élevée de l'eau.
- Exécuter le programme Nettoyage du tambour une fois par mois (ou plus souvent si nécessaire) afin d'éliminer l'accumulation de lessive et d'autres résidus.

Nettoyage du bac distributeur

La lessive et l'assouplissant peuvent s'accumuler dans le bac distributeur. Les lessives liquides

42 MAINTENANCE

peuvent rester sous le tiroir du distributeur et ne pas se distribuer complètement. Enlever le bac et les inserts et vérifier l'accumulation de produits de nettoyage **une ou deux fois par mois**.

- 1 Retirer le bac à lessive en le tirant jusqu'à ce qu'il bute.
 - Puis tirer le bac en douceur vers l'extérieur tout en appuyant fortement sur le bouton de désengagement.

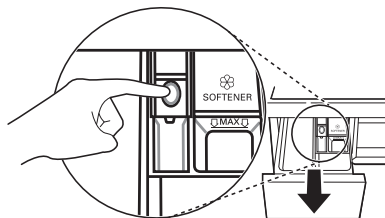

- 2 Enlever l'accumulation de lessive et d'adoucissant.
 - Rincer le bac et les composants du bac à l'eau tiède pour enlever l'accumulation de lessive et d'assouplissant. Utiliser uniquement de l'eau pour nettoyer le bac distributeur.
- 3 Pour nettoyer l'ouverture du bac, utiliser un chiffon ou une petite brosse non-métallique pour nettoyer la cavité.
 - Enlever tous les résidus des parties supérieures et inférieures de la cavité.
- 4 Après le nettoyage, essuyer toute humidité avec une serviette ou un chiffon sec.
- 5 Remonter les composants du bac dans les compartiments appropriés et insérer le bac distributeur de lessive.

DÉPANNAGE

Le fonctionnement de votre appareil peut entraîner des erreurs et des dysfonctionnements. Les tableaux suivants contiennent les causes possibles et les remarques permettant de résoudre un message d'erreur ou un dysfonctionnement. Il est recommandé de lire attentivement les tableaux ci-dessous afin d'économiser le temps et l'argent que vous pourriez perdre en appelant le centre de service LG Electronics.

Avant d'appeler le service

Votre appareil est équipé d'un système de surveillance automatique des pannes pour détecter et diagnostiquer les problèmes à un stade précoce. Si votre appareil ne fonctionne pas correctement ou ne fonctionne pas du tout, vérifiez les tableaux suivants avant d'appeler le centre de service LG Electronics.

Messages d'erreur

Symptômes	Cause possible et solution
IE ERREUR D'ENTRÉE	L'alimentation en eau n'est pas suffisante à cet endroit L'eau ne pénètre pas dans l'appareil ou entre lentement. <ul style="list-style-type: none"> Vérifier un autre robinet au domicile.
	Le robinet d'alimentation en eau n'est pas complètement ouvert. L'eau n'entre pas dans l'appareil ou entre lentement. <ul style="list-style-type: none"> Ouvrir complètement le robinet.
	Le(s) tuyau(x) d'alimentation en eau est(son)t plié(s). <ul style="list-style-type: none"> Redresser le tuyau ou réinstaller le tuyau d'entrée d'eau
	Le filtre du(des) tuyau(x) d'alimentation est bouché. <ul style="list-style-type: none"> Vérifier et nettoyer le filtre de la vanne d'entrée après avoir fermé les robinets et retiré les raccords des tuyaux du lave-linge.
	Si une fuite d'eau s'est produite dans le tuyau d'alimentation Aqua Stop, le voyant passe au rouge. <ul style="list-style-type: none"> Le remplacer par un tuyau d'alimentation Aqua Stop neuf.
UE ERREUR DE DÉSÉQUILIBRE	L'appareil dispose d'un système qui détecte et corrige le déséquilibre de l'appareil. <ul style="list-style-type: none"> Le linge peut être trop humide à la fin du cycle, réorganiser le linge pour permettre un essorage correct. Fermer la porte et appuyez sur le bouton Départ/Pause. Cela peut prendre quelques instants avant que l'appareil ne commence l'essorage. La porte doit être verrouillée avant que l'essorage ne puisse être réalisé.

44 DÉPANNAGE

Symptômes	Cause possible et solution
UE ERREUR DE DÉSÉQUILIBRE	<p>La charge est trop faible. Ce système peut arrêter de tourner ou même interrompre le cycle d'essorage si des objets lourds (par ex. tapis, peignoirs, etc.) sont chargés.</p> <ul style="list-style-type: none"> Ajouter 1 ou 2 articles similaires ou des articles pour aider à équilibrer le linge. Fermer la porte et appuyer sur le bouton Départ/Pause. Cela peut prendre quelques instants avant que l'appareil ne commence l'essorage. La porte doit être verrouillée avant que l'essorage ne puisse être réalisé.
QE ERREUR DE SORTIE D'EAU	<p>Le tuyau de vidange est plié ou obstrué. L'eau dans l'appareil ne s'écoule pas ou s'écoule lentement.</p> <ul style="list-style-type: none"> Nettoyer et redresser le tuyau de vidange.
	<p>Le filtre de vidange est bouché.</p> <ul style="list-style-type: none"> Vérifier et nettoyer le filtre de vidange.
dE dE l dE2 dE4 ERREUR DE PORTE	<p>Le capteur de porte est défaillant.</p> <ul style="list-style-type: none"> Veuillez appeler le centre de service LG. Vous pouvez trouver le numéro de téléphone de votre centre de service LG local sur la carte de garantie.
EE ERREUR DE CONTRÔLE	<p>C'est une erreur de commande.</p> <ul style="list-style-type: none"> Débrancher le cordon d'alimentation et appeler le service client.
LE ERREUR DE MOTEUR BLOQUÉ	<p>Surcharge moteur.</p> <ul style="list-style-type: none"> Laissez l'appareil reposer 30 minutes jusqu'à ce que le moteur soit refroidi, puis redémarrez le cycle.
FE ERREUR DE DÉBORDEMENT	<p>L'eau déborde à cause d'une éventuelle soupape d'eau défectueuse.</p> <ul style="list-style-type: none"> Fermer le robinet d'eau. Débrancher la fiche d'alimentation. Appeler le service.
PE ERREUR DU CAPTEUR DE PRESSION	<p>Dysfonctionnement du capteur de niveau d'eau.</p> <ul style="list-style-type: none"> Fermer le robinet d'eau. Débrancher la fiche d'alimentation. Appeler le service.
JS ERREUR DU CAPTEUR DE VIBRATIONS	<p>Le capteur de vibration est défaillant.</p> <ul style="list-style-type: none"> Appeler le service.
FF DÉFAILLANCE DUE AU GEL	<p>Le tuyau d'alimentation/de vidange ou la pompe de vidange est-il gelé ?</p> <ul style="list-style-type: none"> Remplissez le tambour d'eau chaude afin de dégeler le tuyau de vidange et la pompe de vidange. Recouvrez le tuyau d'alimentation avec une serviette mouillée d'eau tiède.
RE FUITE D'EAU	<p>Fuite d'eau.</p> <ul style="list-style-type: none"> Appeler le service.
PF PANNE ÉLECTRIQUE	<p>Une panne électrique ou un service électrique inadéquat peut s'être produit pendant le fonctionnement.</p> <ul style="list-style-type: none"> Appuyer sur le bouton Départ/Pause pour redémarrer le cycle.

Bruits éventuellement audibles

Symptômes	Cause possible et solution
Bruit de cliquetis	<p>Des corps étrangers comme des clés, des pièces de monnaie ou des épingles de sûreté peuvent être présents dans le tambour.</p> <ul style="list-style-type: none"> • Arrêter l'appareil, vérifier que le tambour ne contient aucun corps étranger. Si le bruit persiste après le redémarrage de l'appareil, contacter le service.
Claquement	<p>Des vêtements lourds peuvent produire un claquement. C'est généralement normal.</p> <ul style="list-style-type: none"> • Si le son continue, l'appareil est probablement déséquilibré. Arrêter et répartir les vêtements.
	<p>Les vêtements peuvent être déséquilibrés.</p> <ul style="list-style-type: none"> • Mettre le programme en pause et répartir les vêtements une fois la porte déverrouillée.
Bruit de vibration	<p>Les matériaux d'emballage ne sont pas enlevés.</p> <ul style="list-style-type: none"> • Enlever les matériaux d'emballage.
	<p>Les vêtements peuvent être répartis de façon inégale dans le tambour.</p> <ul style="list-style-type: none"> • Mettre le programme en pause et répartir les vêtements une fois la porte déverrouillée.
	<p>Tous les pieds de nivellement ne reposent pas de façon ferme et uniforme au sol.</p> <ul style="list-style-type: none"> • Voir la Mise à niveau de l'appareil pour régler la mise à niveau de l'appareil.
	<p>Le sol n'est pas assez rigide.</p> <ul style="list-style-type: none"> • Vérifier si le sol est stable et ne fléchit pas. Voir les Exigences du lieu d'installation pour sélectionner le bon emplacement.

Utilisation

Symptômes	Cause possible et solution
Fuite d'eau.	<p>Les tuyaux de vidange du domicile sont obstrués.</p> <ul style="list-style-type: none"> • Déboucher les tuyaux sanitaires. Contacter un plombier si nécessaire.
	<p>Fuite causée par une mauvaise installation du tuyau de vidange ou tuyau de vidange bouché.</p> <ul style="list-style-type: none"> • Nettoyer et redresser le tuyau de vidange. Vérifier et nettoyer le filtre de vidange régulièrement.
	<p>Le bouchon du filtre de la pompe de vidange n'est pas correctement installé.</p> <ul style="list-style-type: none"> • Remonter le filtre de la pompe de vidange.

46 DÉPANNAGE

Symptômes	Cause possible et solution
L'appareil ne fonctionne pas.	Le panneau de commande est hors tension en raison d'une inactivité. <ul style="list-style-type: none"> C'est normal. Appuyez sur le bouton Marche/Arrêt pour mettre l'appareil sous tension.
	L'appareil est débranché. <ul style="list-style-type: none"> S'assurer que le cordon soit bien branché dans une prise.
	L'alimentation en eau est coupée. <ul style="list-style-type: none"> Ouvrir complètement le robinet d'alimentation en eau.
	Les commandes ne sont pas correctement réglées. <ul style="list-style-type: none"> S'assurer que le programme soit correctement réglé. Fermer la porte et appuyer sur le bouton Départ/Pause.
	La porte est ouverte. <ul style="list-style-type: none"> Fermer la porte et s'assurer que rien n'est pris sous la porte l'empêchant de se fermer complètement.
	Un disjoncteur / fusible est désenclenché / grillé. <ul style="list-style-type: none"> Vérifier les disjoncteurs / fusibles du domicile. Remplacer les fusibles ou réenclencher le disjoncteur. L'appareil doit être sur un circuit de dérivation dédié. L'appareil reprendra le programme où il l'a arrêté une fois le courant rétabli.
	Le contrôle doit être réinitialisé. <ul style="list-style-type: none"> Appuyez sur le bouton Marche/Arrêt puis resélectionnez le programme souhaité et appuyez sur le bouton Départ/Pause.
	Départ/Pause n'a pas été appuyé après qu'un programme a été réglé. <ul style="list-style-type: none"> Appuyez sur le bouton Marche/Arrêt puis resélectionnez le programme souhaité et appuyez sur le bouton Départ/Pause. L'appareil est hors tension si le bouton Départ/Pause n'est pas appuyé dans les 60 minutes.
	Pression d'eau extrêmement faible. <ul style="list-style-type: none"> Vérifier un autre robinet au domicile pour faire en sorte que la pression de l'eau soit adéquate.
L'appareil chauffe l'eau ou produit de la vapeur.	L'appareil chauffe l'eau ou produit de la vapeur. <ul style="list-style-type: none"> La tambour peut cesser de fonctionner temporairement pendant certains cycles, tandis que l'eau est chauffée sans danger à une température définie.
	L'appareil s'arrête pendant quelques minutes puis redémarre.
Les boutons peuvent ne pas fonctionner correctement.	Un dispositif de protection du moteur a été activé pour empêcher la surchauffe du moteur. <ul style="list-style-type: none"> C'est normal. Si le dispositif de protection du moteur s'active, l'appareil s'arrêtera pendant quelques minutes puis redémarrera.
	L'option Kinderslot (Verrouillage enfant) est activée. <ul style="list-style-type: none"> Désactivez la fonction Kinderslot (Verrouillage enfant) si nécessaire.

Symptômes	Cause possible et solution
La porte ne s'ouvre pas.	<p>La porte ne peut pas être ouverte pour des raisons de sécurité une fois l'appareil démarré.</p> <ul style="list-style-type: none"> C'est normal. Vous pouvez ouvrir la porte en toute sécurité après que l'icône  s'éteint.
L'appareil ne se remplit pas correctement.	<p>Le filtre d'entrée est bouché.</p> <ul style="list-style-type: none"> S'assurer que les filtres d'entrée sur les robinets de remplissage ne sont pas obstrués.
	<p>Les tuyaux d'entrée peuvent être pliés.</p> <ul style="list-style-type: none"> Vérifier que les tuyaux d'entrée ne sont pas entortillés ou obstrués.
	<p>Alimentation en eau insuffisante.</p> <ul style="list-style-type: none"> S'assurer que les robinets d'eau chaude et froide soient tout le temps ouverts.
	<p>Les tuyaux d'alimentation chaude et froide sont inversés.</p> <ul style="list-style-type: none"> Vérifier les raccords du tuyau d'alimentation.
L'appareil ne vide pas l'eau.	<p>Tuyau de vidange plié.</p> <ul style="list-style-type: none"> S'assurer que le tuyau de vidange ne soit pas plié.
	<p>Drain situé au-delà de 1 m au-dessus du sol.</p> <ul style="list-style-type: none"> Assurez-vous que le flexible de vidange ne dépasse pas 1 m au-dessus du fond de l'appareil.
La lessive n'est pas complètement ou pas du tout distribuée.	<p>Trop de lessive utilisée.</p> <ul style="list-style-type: none"> Suivre les directives fournies par le fabricant de la lessive.
	<p>Il se peut que le filtre de la pompe de vidange soit bloqué.</p> <ul style="list-style-type: none"> Nettoyer le filtre de vidange.
Le temps de cycle est plus long que d'habitude.	<p>La charge est trop faible.</p> <ul style="list-style-type: none"> Ajouter plus d'articles pour permettre à l'appareil d'équilibrer les charges.
	<p>Des articles lourds sont mélangés avec des articles plus légers.</p> <ul style="list-style-type: none"> Essayer toujours de laver des articles de poids similaire pour permettre à l'appareil de répartir uniformément le poids de la charge pour l'essorage.
	<p>La charge est déséquilibrée.</p> <ul style="list-style-type: none"> Répartir manuellement la charge si des articles s'enchevêtrent.
La fin du cycle est retardée	<p>Un balourd est détecté ou le programme d'élimination de mousse est activé.</p> <ul style="list-style-type: none"> C'est normal. Le temps restant affiché à l'écran est seulement une durée estimée. La durée réelle peut varier.

48 DÉPANNAGE

Performance

Symptômes	Cause possible et solution
Mauvaise élimination des taches	<p>Taches apparues antérieurement.</p> <ul style="list-style-type: none"> Les articles qui ont été préalablement lavés peuvent avoir des taches qui ont été fixées. Ces taches peuvent être difficiles à enlever et peuvent exiger le lavage à la main ou le pré-traitement pour aider à enlever les taches.
Taches	<p>L'eau de Javel ou l'assouplissant est distribué trop tôt.</p> <ul style="list-style-type: none"> Le compartiment de distributeur est surchargé. Il provoque la distribution rapide de l'eau de Javel ou de l'assouplissant. Mesurez toujours l'eau de Javel ou l'assouplissant pour éviter un débordement. Fermer en douceur le distributeur de lessive.
	<p>L'eau de Javel ou l'assouplissant a été ajouté directement aux vêtements dans le tambour.</p> <ul style="list-style-type: none"> Toujours utiliser le distributeur de lessive pour s'assurer que l'eau de Javel ou l'assouplissant soit correctement distribué au bon moment dans le programme.
	<p>Les vêtements ne sont pas correctement triés.</p> <ul style="list-style-type: none"> Laver toujours les couleurs foncées séparément des couleurs claires et des blancs pour prévenir la décoloration. Ne jamais laver les articles très sales avec des articles peu sales.
Froissement	<p>L'appareil n'est pas rapidement déchargé.</p> <ul style="list-style-type: none"> Toujours retirer les éléments de l'appareil une fois le programme terminé.
	<p>L'appareil est surchargé.</p> <ul style="list-style-type: none"> L'appareil peut être complètement chargé, mais le tambour ne doit pas être surchargé d'articles. La porte de l'appareil doit être facilement fermée.
	<p>Les tuyaux d'alimentation en eau chaude et froide sont inversés.</p> <ul style="list-style-type: none"> Un rinçage à l'eau chaude peut résoudre le froissement des vêtements. Vérifier les raccords du tuyau d'alimentation.
	<p>Il se peut que la vitesse d'essorage soit trop élevée.</p> <ul style="list-style-type: none"> Régler la vitesse d'essorage en fonction du type de vêtement.

Odeur

Symptômes	Cause possible et solution
Odeur de renfermé ou de moisi dans l'appareil.	<p>L'intérieur du tambour n'a pas été correctement nettoyé.</p> <ul style="list-style-type: none"> Exécuter la fonction de Trommelreinigung (Nettoyage de la cuve) régulièrement.

Symptômes	Cause possible et solution
Odeur de renfermé ou de moisi dans l'appareil.	Les odeurs peuvent se produire si le tuyau de vidange n'est pas correctement installé, provoquant le siphonnage (l'eau retournant à l'intérieur de l'appareil). <ul style="list-style-type: none">Lors de l'installation du tuyau de vidange, assurez-vous qu'il ne sera pas coudé ou bouché.
	Si le distributeur de lessive n'est pas nettoyé régulièrement, des odeurs peuvent se produire en raison de la moisissure ou de substances étrangères. <ul style="list-style-type: none">Retirer et nettoyer le distributeur de lessive, en particulier le haut et le bas de l'ouverture du distributeur.

Service clientèle

Contactez le centre d'informations client LG Electronics.

- Pour trouver un personnel technique agréé de LG Electronics, visitez notre site Web à l'adresse **www.lg.com** et suivez les instructions y figurant.
- Il ne vous est pas recommandé d'effectuer une réparation puisque cela pourrait endommager gravement l'appareil et annuler la garantie.
- Les pièces de rechange référencées dans la Réglementation 2019/2023 sont disponibles pour une durée minimale de 10 ans.

Note

Note

