



gebruiksaanwijzing

Wasmachine

EWF 146110 W
EWF 166110 W

Electrolux. Thinking of you.

Ga voor meer van onze ideeën naar www.electrolux.com

INHOUD

Veiligheidsinformatie	2	Onderhoud en reiniging	14
Beschrijving van het product	4	Problemen oplossen	18
Bedieningspaneel	5	Technische gegevens	20
Het eerste gebruik	7	Verbruikswaarden	21
Dagelijks gebruik	7	Montage	21
Nuttige aanwijzingen en tips	10	Aansluiting aan het elektriciteitsnet	25
Wasprogramma's	11	Milieubescherming	25

Wijzigingen voorbehouden



VEILIGHEIDSINFORMATIE

Belangrijk! Zorgvuldig lezen en voor toekomstige raadpleging bewaren.

- De veiligheid van uw apparaat voldoet aan de voorschriften en de wettelijke vereisten met betrekking tot de veiligheid van apparaten. Wij vinden echter dat wij, als fabrikant, de plicht hebben u de volgende veiligheidsaanwijzingen te geven.
- Het is erg belangrijk dat deze gebruiksaanwijzing bij de machine bewaard zodat u later nog eens iets kunt nalezen. Als het apparaat aan iemand anders verkocht of geschonken wordt, of als u verhuist en de machine achterlaat, zorg er dan voor dat de gebruiksaanwijzing bij het apparaat blijft zodat de nieuwe eigenaar kennis kan nemen van de werking van het apparaat en de bijbehorende waarschuwingen.
- U MOET deze gebruiksaanwijzing aandachtig doorlezen voordat u de machine te installeert of in gebruik neemt.
- Controleer uw machine op eventuele schade, die ontstaan kan zijn tijdens het transport, voordat u hem in gebruik neemt. Sluit nooit een beschadigde machine aan. Als er onderdelen zijn beschadigd, neem dan contact op met uw leverancier.
- Als de machine in de winter wordt afgeleverd, als de temperatuur onder nul is. Zet de wasmachine 24 uur in een ruimte met kamertemperatuur voordat u hem in gebruik neemt.

Algemene veiligheid

- Het is gevaarlijk om de specificaties te wijzigen of om te proberen op enigerlei wijze veranderingen aan te brengen aan dit apparaat.
- Tijdens wasprogramma's op hoge temperatuur kan het deurglas heet worden. Niet aanraken!
- Zorg ervoor dat kleine kinderen en huisdieren niet in de trommel klimmen. Om dit te voorkomen dient u de trommel vóór het gebruik te controleren.
- Voorwerpen als munten, veiligheidsspelletjes, spijkers, schroeven, stenen of andere harde, scherpe materialen kunnen grote schade aan het apparaat toebrengen en mogen niet in het apparaat terecht komen.
- Gebruik alleen de aanbevolen hoeveelheid wasverzachter en wasmiddel. Als u te veel doseert, kunnen kledingstukken beschadigd raken. Raadpleeg de aanbevelingen van de fabrikant met betrekking tot de hoeveelheden.
- Was kleine artikelen zoals sokken, veters, wasbare ceintuurs enz. in een waszak of kussensloop, omdat deze tussen de kuip en de trommel terecht kunnen komen.
- Gebruik uw wasautomaat niet om artikelen met baleinen, materialen zonder zoom of gescheurde materialen te wassen.
- Trek na gebruik, reiniging en onderhoud van de machine altijd de stekker uit het stopcontact en draai de kraan dicht.
- Probeer in geen geval zelf de machine te repareren. Reparaties uitgevoerd door on-

deskundigen kunnen lichamelijk letsel of ernstige schade aan de machine veroorzaken. Neem contact op met een Klantenservice bij u in de buurt. Vraag altijd om originele vervangingsonderdelen.

Installatie

- Dit apparaat is zwaar. Wees voorzichtig als u het apparaat verplaatst.
- Controleer bij het uitpakken van het apparaat of dit niet is beschadigd. Gebruik het apparaat bij twijfel niet en neem contact op met de Klantenservice.
- Alle verpakkingsmaterialen en transportbouten moeten vóór het gebruik worden verwijderd. Als dit wordt nagelaten kan dit ernstige schade aan het product en andere eigendommen tot gevolg hebben. Zie het desbetreffende hoofdstuk in de gebruiksaanwijzing.
- Controleer na de installatie van het apparaat of het niet op de toevoer- en afvoerslang staat en of het werkblad het aansluit-snoer niet platdrukt tegen de muur.
- Als het apparaat op een tapijtvloer wordt geplaatst, dient de hoogte van de stelpootjes te worden aangepast om de lucht onder het apparaat toch goed te kunnen laten circuleren.
- Let er altijd op of er na de installatie geen water lekt uit de slangen en de aansluitingen.
- Als het apparaat geïnstalleerd is op een plaats waar het kan vriezen, lees dan het hoofdstuk "Bevriezingsgevaaren."
- Eventuele voor de installatie van dit apparaat noodzakelijke loodgieterswerkzaamheden, moeten worden uitgevoerd door een gekwalificeerde loodgieter.
- Eventuele voor de installatie van het apparaat noodzakelijke elektrotechnische werkzaamheden, moeten worden uitgevoerd door een gekwalificeerde elektricien.

Gebruik

- Dit apparaat is bestemd voor huishoudelijk gebruik. Het is niet toegestaan het apparaat te gebruiken voor andere doeleinden dan waarvoor het is bestemd.
- Was in de machine alleen textiel dat geschikt is voor machinaal wassen. Volg de instructies op het wasvoorschrift in de kleding.

- Doe niet te veel wasgoed in de machine. Zie de "Wasprogramma"-tabel.
- Voordat u gaat wassen, dient u ervoor te zorgen dat alle zakken leeg zijn en dat alle knopen en ritsen dicht zijn. Was geen gerafelde of gescheurde artikelen. Behandel vlekken zoals verf, inkt, roest en gras eerst voordat u artikelen met dit soort vlekken gaat wassen. Beugelbeha's mogen NIET machinaal worden gewassen.
- Kledingstukken die in aanraking zijn geweest met vluchtige petroleumproducten mogen niet in de machine gewassen worden. Als vluchtige reinigingsvloeistoffen zijn gebruikt, dient u ervoor te zorgen dat de vloeistof uit het kledingstuk is verwijderd voordat u het in de wasautomaat doet.
- Trek de stekker nooit aan het snoer uit het stopcontact; maar aan de stekker zelf.
- Gebruik de wasmachine nooit als het aansluit-snoer, het bedieningspaneel, het werkblad of de sokkel beschadigd zijn, waardoor de binnenkant van de wasmachine toegankelijk is.

Veiligheid van kinderen

- Dit apparaat is niet bedoeld voor gebruik door personen (met inbegrip van kinderen) met beperkte lichamelijke of verstandelijke vermogens of een gebrek aan ervaring en kennis, tenzij dit onder toezicht gebeurt van een voor hun veiligheid verantwoordelijke persoon of tenzij zij van een dergelijke persoon instructie hebben ontvangen over het gebruik van het apparaat
- Houd kinderen uit de buurt om te voorkomen dat ze met het apparaat spelen
- De verpakkingsmaterialen (zoals plastic folie en polystyreen) kunnen een gevaar opleveren voor kinderen - verstikkingsgevaar! Houd ze buiten het bereik van kinderen.
- Berg alle wasmiddelen op een veilige plaats, buiten het bereik van kinderen, op.
- Zorg ervoor dat kinderen of huisdieren niet in de trommel kunnen klimmen. Om te voorkomen dat kinderen of huisdieren in de trommel vast komen te zitten, heeft deze machine een speciale functie. Om deze functie te activeren draait u de knop (zonder deze in te drukken) aan de bin-

nenkant van de deur naar rechts tot de groef horizontaal staat. Gebruik zo nodig een muntstuk.

Om deze functie uit te schakelen en de mogelijkheid te herstellen om de deur te sluiten, draait u de knop naar links tot de groef verticaal staat.

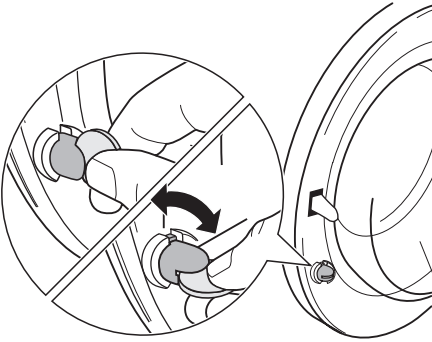

BESCHRIJVING VAN HET PRODUCT

- i** Uw nieuwe apparaat voldoet aan alle moderne eisen voor een effectieve behandeling van wasgoed met een laag verbruik van water, energie en wasmiddel. Zijn nieuwe was-systeem maakt het volledige gebruik van wasmiddel mogelijk en vermindert het water-verbruik om energie te besparen.

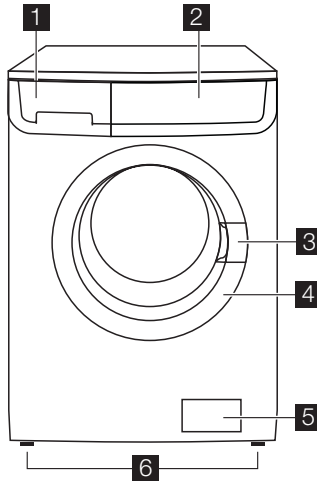

- 1** Wasmiddellade
- 2** Bedieningspaneel
- 3** Deurhandgreep

- 4** Typeplaatje
- 5** Afvoerpomp
- 6** Verstelbare pootjes

Wasmiddellade

☐ Vakje voor wasmiddel voor de voorwas- en inweefphase of voor vlekkenverwijderaars die gebruikt wordt tijdens de vlekkenverwijderingsfase (indien beschikbaar). Het voorwas- en inweefmiddel wordt aan het begin van het wasprogramma ingespoeld. De vlekkenverwijderaars worden tijdens de vlekkenverwijderingsfase ingespoeld.

☐ Vakje voor waspoeder of vloeibaar wasmiddel voor de hoofdwash. Als u vloeibaar wasmiddel gebruikt, schenk dit dan in **net voordat** u het programma start.

☼ Vakje voor vloeibare toevoegingen (wasverzachter, stijfjel).

Volg de aanbevelingen van de fabrikant van het product voor de gebruikte hoeveelheid en zorg dat u het merkteken «MAX» in de wasmiddellade niet overschrijdt. Wasverzachter of stijfjel moet in het vakje voor vloeibare toevoegingen worden gegoten voordat u het wasprogramma start.

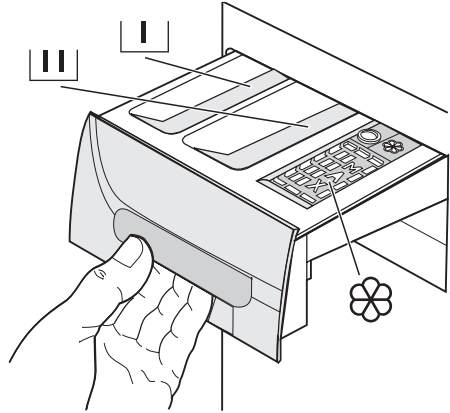

BEDIENINGSPANEEL

i Hieronder staat een afbeelding van het bedieningspaneel. Het laat de programmakeuzeknop zien alsook de toetsen en controlelampjes. Deze onderdelen worden op de volgende pagina's met verwijzing naar de relevante nummers uitgelegd.

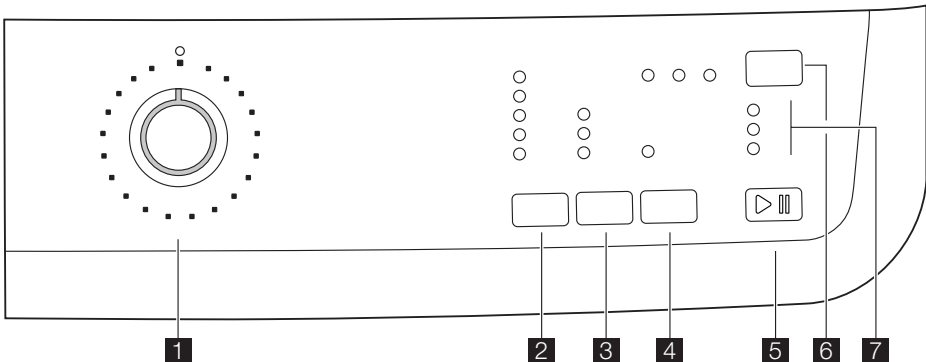

- 1 PROGRAMMAKEUZEKNOP**
- 2 Toets KORT Centrifugeren**
- 3 OPTIES toets**
- 4 Toets EXTRA SPOELEN**
- 5 Toets START/PAUZE**
- 6 Toets UITGESTELDE START**
- 7 Controlelampje**

Programmakeuzeknop

Hiermee kunt u het apparaat aan/uit schakelen en/of een programma selecteren.

Toets centrifugeren

Door op deze toets te drukken kunt u de centrifugesnelheid van het geselecteerde programma wijzigen.

Nachtcyclus

Als u deze optie kiest, zal de machine het water na de laatste spoelgang niet afvoeren en de centrifugegangen worden onderdrukt, zodat het wasgoed niet kreukt. Deze wascyclus is zeer stil en geschikt om 's nachts of in de voordeuren te gebruiken. Bij sommige programma's gebruiken de spoelgangen meer water. Voordat de deur wordt geopend, moet het water worden weggepompt. Om het water weg te pompen leest u paragraaf "Aan het einde van het programma".

Spoelstop

Als u deze functie kiest, wordt het laatste spoelwater niet weggepompt om te voorkomen dat het wasgoed kreukt. Voordat de deur wordt geopend, moet het water worden weggepompt. Om het water weg te pompen leest u paragraaf "Aan het einde van het programma".

Voorwas

Als u deze optie kiest, voert de machine een voorwascyclus uit voordat de hoofdwashase begint. De wastijd zal worden verlengd. Deze optie wordt aanbevolen voor sterk vervuild wasgoed.

Dagelijks

Door op deze toets te drukken wordt de wasduur verkort. Te gebruiken voor licht vervuilde was.

Supersnel

Korte cyclus voor licht vervuilde wasgoed of voor was die alleen opgefrist moet worden. Wij adviseren u om een kleinere hoeveelheid was in de machine te doen.

Extra spoelen

Dit apparaat is ontworpen om energie te besparen. Als het noodzakelijk is het wasgoed te spoelen met een extra hoeveelheid water (extra spoelgang), kiest u deze optie. De machine voert enkele extra spoelgangen uit. De-

ze optie wordt aanbevolen voor personen die allergisch zijn voor wasmiddelen en in gebieden waar het water erg zacht is.

Uitgestelde start

Het starten van het programma kan met deze toets 3, 6 of 9 uur worden uitgesteld.

Start/Pauze

Met deze toets kunt u het geselecteerde programma starten of onderbreken.

Controlelampjes

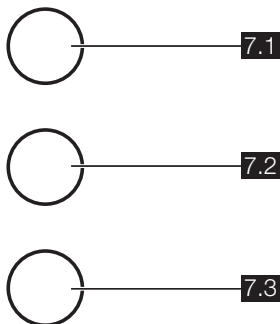

Nadat de toets **5** is ingedrukt, gaat het controlelampje WASSEN (7.1) aan. Als het controlelampje 7.1 aan gaat, betekent dit dat de machine in werking is.

Als het programma is afgelopen, gaat het controlelampje voor het einde van het programma (7.3) branden.

Het controlelampje DEUR (7.2) gaat aan, als het programma start en geeft aan wanneer de deur kan worden geopend:

- lampje uit de deur kan niet geopend worden. De machine is in werking of is gestopt, maar er zit nog water in de trommel
- lampje uit: de deur kan nu geopend worden. Het programma is afgelopen of het water is weggepompt.
- lampje knippert: de deur wordt geopend

Tabel met symbolen - Programmakeuzeknop



= Katoen





= Synthetica



= Economy (zuinig)



= Fijne was

  = Wol
= Handwas

 = Pompen

 = Miniprogramma

 = Spoelgangen

 = Centrifugeren

Symbolentabel - Toetsen en controlelampjes

 = Nachtcyclus

 = Spoelstop

 = Extra spoelen

 = Was

 = Deur vergrendeld

 = Einde programma

 = Uitgestelde start

HET EERSTE GEBRUIK

-  • Zorg ervoor dat de elektrische aansluiting en de wateraansluiting volledig aan de installatie-instructies.
- Verwijder het polystyreenblok en evt. andere materialen uit de trommel.
- Giet 2 liter water in het vakje voor het hoofdwasmiddel  van de wasmiddellade om de **ECO**-klep te active-

ren. Laat vervolgens het katoenprogramma op de hoogste temperatuur draaien, zonder wasgoed in de machine, zodat eventuele fabricageresten uit de trommel en de kuip worden verwijderd. Giet een halve maatbeker wasmiddel in het vakje voor de hoofdwashwas en start de machine.

DAGELIJKS GEBRUIK

Wasgoed in de machine doen

Open de deur voorzichtig door de handgreep naar buiten te trekken. Doe het wasgoed stuk voor stuk in de trommel; schud het eerst zo goed mogelijk uit. Sluit de vuldeur.

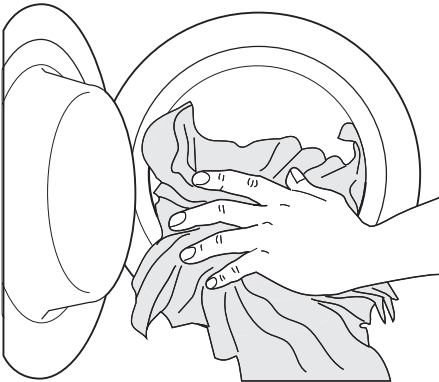

Wasmiddel en wasverzachter doseren

Trek de wasmiddellade zo ver mogelijk naar buiten. Meet de vereiste hoeveelheid was-

middel af, giet het vervolgens in het vak voor de hoofdwashwas  of in een ander vak als het geselecteerde programma/de optie dit vereist (zie voor meer informatie "Wasmiddeldoseervakje")

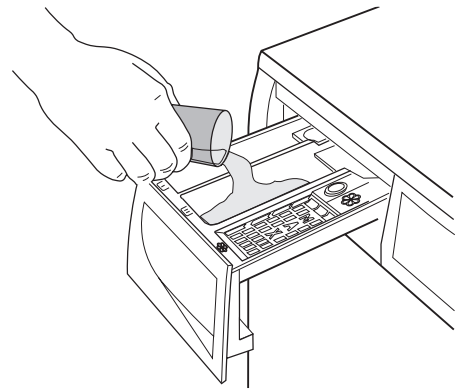

Giet indien gewenst wasverzachter in het vakje  (de gebruikte hoeveelheid mag niet de markering "MAX" in de lade overschrijden). Schuif de wasmiddellade er weer voorzichtig in.

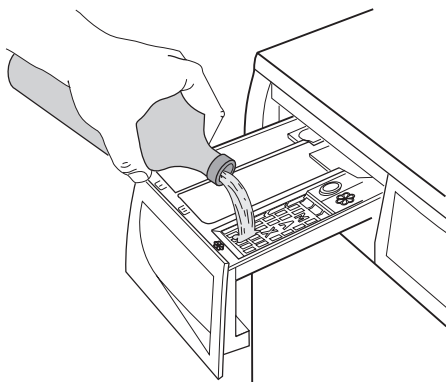

Kies het gewenste programma met de programmakeuzeknop (1)

Draai de programmakeuzeknop op het gewenste programma. De wasmachine selecteert automatisch een maximaal centrifuge-toerental voor het programma dat u gekozen heeft. U kunt deze waarde veranderen met de bijbehorende toets. Het **groene** controlelampje van toets **5** begint te knipperen. De programmakeuzeknop kan met de klok mee of tegen de klok in worden gedraaid. Draai naar stand « **O** » om het programma te resetten/De machine uit te schakelen.

Aan het einde van het programma moet de programmakeuzeknop op stand O worden gezet om de machine uit te schakelen

! **Let op!** Als u de programmakeuzeknop op een ander programma zet, wanneer de machine in werking is, gaat het **rode** controlelampje van de toets **5** 3 keer knipperen om aan te geven dat er een verkeerde keuze is gemaakt. De machine zal het nieuw gekozen programma niet uitvoeren.

Verlaag de centrifugesnelheid door op toets 2 te drukken

Wanneer het gewenste programma is gekozen, stelt uw machine automatisch het maximale centrifuge-toerental voor dat programma voor.

Druk herhaaldelijk op toets **2** om de centrifugesnelheid te veranderen, als u wilt dat uw wasgoed op een andere snelheid wordt ge-

centrifugeerd. Het desbetreffende lampje licht op.

Selecteer de beschikbare opties door te drukken op toetsen 2, 3 en 4

Afhankelijk van het programma, kunnen er verschillende functies gecombineerd worden. Deze functies moeten geselecteerd worden, nadat u het gewenste programma gekozen heeft en voordat het programma start.

Als deze toetsen worden ingedrukt, gaan de bijbehorende controlelampjes aan. Als zij opnieuw worden ingedrukt, gaan de controlelampjes uit. Als er een verkeerde optie is gekozen, knippert het geïntegreerde **rode** controlelampje van de toets **5** 3 keer.

i Zie voor de mogelijke combinaties van wasprogramma's en opties hoofdstuk 'Wasprogramma's'.

Selecteer de uitgestelde start door op toets 6 te drukken

Als u de start wilt uitstellen, druk dan herhaaldelijk op toets **6**, voordat u de machine start. Het desbetreffende lampje licht op.

U moet deze optie kiezen nadat u het programma hebt ingesteld en voordat u het programma start.

U kunt de uitgesteld tijd te allen tijde annuleren of wijzigen, voordat u op toets **5** drukt.

De uitgestelde start kiezen

1. Kies het programma en de gewenste opties.
2. Kies het Startuitstel met toets **6**.
3. Druk op toets **5**:
 - de machine begint de tijd af te tellen in uren
 - Het programma zal beginnen als het gekozen uitstel is afgelopen.

De uitgestelde start annuleren nadat u het programma gestart heeft

1. zet de wasmachine op PAUZE door op toets **5** te drukken
2. Druk eenmaal op toets **6**, het lampje van het gekozen startuitstel gaat uit
3. Druk nogmaals op toets **5** om het programma te starten

De uitgestelde start **kan niet** gekozen worden bij het programma **POMPEN**.

Belangrijk! Het gekozen uitstel kan alleen worden veranderd nadat u het wasprogramma opnieuw hebt gekozen. De deur blijft gedurende het uitstel vergrendeld. Als u de deur toch wilt openen, moet u de wasmachine eerst op PAUZE zetten (door op toets **5** te drukken) en een paar minuten te wachten. Nadat u de deur weer gesloten heeft, drukt u weer op de toets **5**.

Start het programma door te drukken op toets 5

Druk op toets **5**, om het gekozen programma te starten. Het bijbehorende rode controlelampje stopt met knipperen. De controlelampjes **7.1** en **7.2** gaan branden om aan te geven dat het apparaat begint te werken en dat de deur vergrendeld is. Om een lopend programma te onderbreken, drukt u op toets **5**: het bijbehorende groene controlelampje begint te knipperen. Om het programma opnieuw te starten vanaf het punt waarop het werd onderbroken, toets **5** **nogmaals indrukken**. Als u een uitgestelde start gekozen heeft, begint de machine af te tellen.

Als er een verkeerde optie is gekozen, knipt het **rode** controlelampje van de toets **5** 3 keer.

Een optie of lopend programma wijzigen

Het is mogelijk om een optie te veranderen voordat het programma deze uitvoert. Voordat u iets kunt veranderen, moet u de wasmachine laten pauzeren door op de toets **5** te drukken.

U kunt een lopend programma alleen veranderen door het te resetten. Draai de programmakeuzeknop op **O** en daarna op de stand van het nieuwe programma. Start het nieuwe programma door nogmaals op toets **5** te drukken. Het water in de kuip zal niet worden weggepompt.

Een programma onderbreken

Druk op toets **5** om een lopend programma te onderbreken. Het bijbehorende groene controlelampje begint te knipperen. Druk nogmaals op de toets om het programma **opnieuw te starten**.

Een programma annuleren

Draai de keuzeknop op **O** om een lopend programma te annuleren.

U kunt nu een nieuw programma kiezen.

De deur openen

Nadat het programma gestart is (of tijdens de uitgestelde start), is de deur vergrendeld. Als u hem moet openen, moet u het apparaat eerst laten pauzeren door op de toets **5** te drukken. Na enkele minuten gaat het lampje **7.2** uit en kunt u de deur openen. Als dit lampje aan blijft en de deur is vergrendeld, betekent dit dat de machine al aan het opwarmen was of dat het waterniveau te hoog is. Probeer in ieder geval de deur niet te forceren!

Als u de deur niet kunt openen terwijl dit toch nodig is, schakelt u de machine uit door de keuzeknop op **O** te draaien. Na enkele minuten kan de deur worden geopend (**let op het waterniveau en de temperatuur!**).

Nadat u de deur gesloten heeft, moet u het programma opnieuw selecteren en op de toets **5** drukken.

aan het einde van het programma

De machine stopt automatisch. Het controlelampje van toets **5** en de controlelampjes **7.1** en **7.2** gaan uit. Het lampje **7.3** gaat branden.

Als een programma of een optie is gekozen waarbij water in de trommel achterblijft, blijft het controlelampje **7.2** aan en blijft de deur vergrendeld om aan te geven dat er water weggepompt moet worden voordat de deur geopend wordt.

Volg onderstaande instructies om het water af te voeren:

1. Zet de programmakeuzeknop op **O**.
2. Kies het programma pompen of centrifugeren.
3. Verlaag indien nodig de centrifugesnelheid met de betreffende toets.
4. Als u op de toets **5** drukt:

Aan het einde van het programma gaat het controlelampje **7.2** uit om aan te geven dat de deur geopend kan worden. Draai de programmakeuzeknop op **O** om de machine uit te schakelen.

Verwijder het wasgoed uit de trommel en controleer goed of de trommel helemaal leeg is. Als u niet van plan bent om nog een was te doen, sluit dan de waterkraan. Laat

de deur open staan om vorming van schimmel en onaangename luchtjes te voorkomen.

i **Stand-by** : zodra het programma is afgelopen, wordt het energiebesparende systeem geactiveerd en gaan de con-

trolelampjes aan. Door op een willekeurige toets te drukken, haalt u het apparaat uit de energiebesparende stand.

NUTTIGE AANWIJZINGEN EN TIPS

De was sorteren

Houd u aan de wassymbolen op de etiketten, waarvan elk kledingstuk voorzien is, en de wasvoorschriften van de fabrikant. Sorteer het wasgoed als volgt: wit, bont, synthetisch, fijne was, wol.

Voordat u de was in de machine doet

Was witte en bonte was nooit samen. Wit kan in de was zijn "witheid" verliezen.

Nieuwe bonte weefsels kunnen uitlopen als zij de eerste keer worden gewassen; was dit soort kleding de eerste keer dan ook apart.

Knoop kussenslopen dicht, sluit ritsen, haakjes en drukknoppen. Bind ceintuurs of lange riemen vast.

Verwijder hardnekkige vlekken vóór het wasen.

Wrijf bijzonder vervuilde delen in met een speciaal wasmiddel of reinigingspasta. Behandel vitrage met speciale zorg. Verwijder haken of stop ze in een zak of net.

Vlekken verwijderen

De kans bestaat dat hardnekkige vlekken niet kunnen worden verwijderd met alleen water en wasmiddel. Het is daarom aan te bevelen vlekken eerst te behandelen alvorens het kledingstuk te wassen.

Bloed: behandel verse bloedvlekken met koud water. Laat opgedroogde vlekken een nacht in water met een speciaal wasmiddel inweken; daarna de vlek met het sop uitwassen.

Verf op oliebasis: bevochtig de vlek met wasbenzine, leg het kledingstuk op een zachte doek en dep de vlek; herhaal de behandeling enkele keren.

Opgedroogde vetvlekken: bevochtig de vlek met terpentijn, leg het kledingstuk op een zacht oppervlak en dep de vlek met de vingertoppen en een katoenen doek.

Roest: oxaalzuur opgelost in warm water of een roestverwijderingsproduct dat koud

wordt gebruikt. Wees voorzichtig met oude roestvlekken omdat de cellulosestructuur in dat geval beschadigd zal zijn en de kans groot is dat de vlek een gat wordt.

Schimmelvlekken: behandel de vlek met bleekmiddel; goed uitspoelen (alleen witte en kleurechte weefsels).

Gras: licht inzepen en de vlek met bleekmiddel behandelen (alleen witte en kleurechte weefsels).

Balpeninkt en lijm: bevochtig met aceton¹⁾, leg het kledingstuk op een zachte doek en dep de vlek.

Lippenstift: bevochtig de vlek met aceton zoals hierboven, vervolgens de vlekken met brandspiritus behandelen. Behandel evt. achtergebleven sporen met bleekmiddel.

Rode wijn: laten inweken in water en wasmiddel, uitspoelen en behandelen met azijnzuur of citroenzuur, vervolgens uitspoelen. Behandel evt. achtergebleven sporen met bleekmiddel.

Inkt: bevochtig de stof afhankelijk van het type inkt eerst met aceton¹⁾ en dan met azijnzuur; behandel evt. achtergebleven sporen op wit textiel met bleekmiddel; daarna grondig uitspoelen.

Teervlekken: eerst behandelen met vlekkenverwijderaar, brandspiritus of wasbenzine, vervolgens inwrijven met reinigingspasta.

Wasmiddelen en nabehandelingmiddelen

Een goed wasresultaat is ook afhankelijk van de keuze van het wasmiddel en het gebruik van de juiste hoeveelheden om verspilling te voorkomen en het milieu te sparen. Ofschoon zij biologisch afbreekbaar zijn bevatten wasmiddelen stoffen die - in grote hoeveelheden - de broze balans van de natuur kunnen verstoren.

De keuze van het wasmiddel hangt af van het type stof (fijne was, wol, katoen, enz.),

1) Gebruik geen aceton op kunstzijde.

de kleur, wastemperatuur en de mate van vervuiling.

Alle in de handel verkrijgbare machinewasmiddelen kunnen in deze machine worden gebruikt:

- waspoeder voor alle soorten weefsels;
- waspoeder voor tere weefsels (60°C max) en wol;
- vloeibare wasmiddelen, bij voorkeur voor wasprogramma's op lage temperatuur (60°C max) voor alle soorten weefsels, of speciaal voor alleen wol.

De wasmiddelen en nabehandelingmiddelen moeten in het juiste vakje van de wasmiddellade worden gedaan voordat het wasprogramma wordt gestart.

Als gebruik wordt gemaakt van vloeibaar wasmiddel, dient een programma **zonder** voorwas te worden gekozen.

De wasautomaat is uitgerust met een recirculatiesysteem dat een optimaal gebruik van geconcentreerd wasmiddel mogelijk maakt.

Volg de aanbevelingen van de fabrikant op voor wat betreft de te gebruiken hoeveelheden en **overschrijd het «MAX» teken in de wasmiddellade niet**.

Hoeveelheid wasmiddel

Het type en de te gebruiken hoeveelheid wasmiddel hangen af van het type weefsel, de hoeveelheid wasgoed, de mate van vervuiling en de hardheid van het water.

Volg de instructies van de wasmiddelenfabrikant over de te gebruiken hoeveelheden.





Gebruik minder wasmiddel als:























- als u een kleine lading wast;
- het wasgoed licht vervuild is;
- er veel schuimvorming is tijdens het wassen.

Graden van waterhardheid

De hardheid van water wordt geclassificeerd in zogenaamde hardheidsgraden. Informatie over de hardheid van het water in uw omgeving kan worden verkregen bij het desbetreffende waterleidingbedrijf. Als de waterhardheid middelmatig of hoog is, raden we aan een waterontharder toe te voegen, waarbij u altijd de instructies van de fabrikant opvolgt. Als de hardheid van het water zacht is, pas dan de hoeveelheid wasmiddel aan.

WASPROGRAMMA'S

Programma Maximale en minimale temperatuur Programmabeschrijving Maximale centrifugesnelheid Maximale belading Type wasgoed	Opties	Wasmiddel Vakje
KATOEN  95°-60° Hoofdwas - spoelgangen Lang centrifugeren bij maximale centrifugesnelheid (1400/1600 tpm afhankelijk van model) Max. belading 6 kg - Gered. lading 3 kg Wit en kleurecht katoen (zwaar tot normaal vervuild wasgoed).	CENTRIFUGEREN NACHTCYCLUS SPOELSTOP VOORWAS KORT EXTRA KORT ¹⁾ EXTRA SPOELING	 ²⁾  

Programma Maximale en minimale temperatuur Programmabeschrijving Maximale centrifugesnelheid Maximale belading Type wasgoed	Opties	Wasmiddel Vakje
KATOEN ECO   60° Hoofdwás - spoelgangen Lang centrifugeren bij maximale centrifugesnelheid (1400/1600 tpm afhankelijk van model) Max. belading 6 kg Voor wit en bont katoen (normaal vervuilde artikelen). Dit programma kan worden geselecteerd voor licht of normaal vervuilde katoenen wasgoed. De temperatuur wordt verlaagd en de wastijd wordt verlengd. Zo wast u doeltreffend en bespaart u energie.	CENTRIFUGEREN NACHTCYCLUS SPOELSTOP VOORWAS EXTRA SPOELING	 ²⁾  
KATOEN ECO   40° Hoofdwás - spoelgangen Lang centrifugeren bij maximale centrifugesnelheid (1400/1600 tpm afhankelijk van model) Max. belading 6 kg Bont katoen (licht vervuild wasgoed). Dit programma kan worden geselecteerd voor licht of normaal vervuilde katoenen wasgoed. De temperatuur wordt verlaagd en de wastijd wordt verlengd. Zo wast u doeltreffend en bespaart u energie.	CENTRIFUGEREN NACHTCYCLUS SPOELSTOP VOORWAS EXTRA SPOELING	 ²⁾  
KATOEN  40°- KOUD Hoofdwás - spoelgangen Lang centrifugeren bij maximale centrifugesnelheid (1400/1600 tpm afhankelijk van model) Max. belading 6 kg - Gered. lading 3 kg Bont katoen (licht vervuild wasgoed).	CENTRIFUGEREN NACHTCYCLUS SPOELSTOP VOORWAS KORT EXTRA KORT ¹⁾ EXTRA SPOELING	 ²⁾  
SYNTHETICA  60°- KOUD Hoofdwás - spoelgangen Maximale centrifugesnelheid 900 tpm Max. belading 3 kg - Gered. lading 1,5 kg Synthetische of gemengde stoffen: ondergoed, gekleurde kledingstukken, krimpvrije overhemden, blouses.	CENTRIFUGEREN NACHTCYCLUS SPOELSTOP VOORWAS KORT EXTRA KORT ¹⁾ EXTRA SPOELING	 ²⁾  
LAGE TEMP.  40°-30° Hoofdwás - spoelgangen Maximale centrifugesnelheid 700 tpm Max. belading 3 kg - Gered. lading 1,5 kg Fijne was: acryl, viscose, polyester.	NACHTCYCLUS SPOELSTOP VOORWAS KORT EXTRA KORT ¹⁾ EXTRA SPOELING	 ²⁾  

Programma Maximale en minimale temperatuur Programmabeschrijving Maximale centrifugesnelheid Maximale belading Type wasgoed	Opties	Wasmiddel Vakje
<p>WOL/ HANDWAS    </p> <p>40°- KOUD Hoofdwass - spoelgangen Maximale centrifugesnelheid 900 tpm Max. lading 2 kg Wasprogramma voor in de machine te wassen en met de hand te wassen wollen artikelen en fijne was waarin het «handwas»-symbool staat. Opmerking : Een enkel of groot stuk wasgoed kan een verkeerd evenwicht van de trommel tot gevolg hebben. Als de machine de laatste centrifugefase niet uitvoert, voeg dan meer wasgoed toe, verdeel de lading handmatig opnieuw en kies vervolgens het centrifugeprogramma.</p>	CENTRIFUGEREN NACHTCYCLUS SPOELSTOP	 
<p>SPOELEN </p> <p>Spoelgangen Lang centrifugeren bij maximale centrifugesnelheid (1400/1600 tpm afhankelijk van model) Max. belading 6 kg Met dit programma is het mogelijk om katoenen kledingstukken die met de hand gewassen zijn, uit te spoelen en te centrifugeren. Om de spoelactie te intensiveren, selecteert u de optie EXTRA SPOELING. De machine zal extra spoelgangen uitvoeren.</p>	CENTRIFUGEREN NACHTCYCLUS SPOELSTOP EXTRA SPOELING	
<p>POMPEN </p> <p>Water wegpompen Max. belading 6 kg Om het laatste spoelwater af te voeren bij programma's met de Spoelstop- en Nachtcyclosoptie.</p>		
<p>CENTRIFUGEREN </p> <p>Pompen en lang centrifugeren Lang centrifugeren bij maximale centrifugesnelheid (1400/1600 tpm afhankelijk van model) Max. belading 6 kg Aparte centrifugegang voor kledingstukken die met de hand gewassen moeten worden en na programma's met de spoelstop- en nachtcyclosoptie. U kunt de snelheid met behulp van de betreffende toets aanpassen aan de stoffen die gecentrifugeerd moeten worden.</p>	CENTRIFUGEREN	
<p>MINI </p> <p>30° Hoofdwass - Spoelgangen - Kort centrifugeren Maximale centrifugesnelheid 700 tpm Max. lading 3 kg Ideaal voor wasgoed dat licht vervuild is of dat alleen opgefrist moet worden</p>		 

Programma Maximale en minimale temperatuur Programmabeschrijving Maximale centrifugesnelheid Maximale belading Type wasgoed	Opties	Wasmiddel Vakje
<p>○ = OFF Om het lopende programma te annuleren of om de machine uit te schakelen.</p>		

1) Als u de optie Extra kort selecteert door te drukken op toets **3**, raden we u aan de maximale belading te beperken, zoals aangegeven. (Gered. lading = gereduceerde lading). Maximale belading is wel mogelijk, maar de wasresultaten zullen minder goed zijn.

2) Als u gebruik maakt van vloeibaar wasmiddel, moet u een programma zonder VOORWAS selecteren.

ONDERHOUD EN REINIGING

! **Waarschuwing!** U moet het apparaat loskoppelen van de elektrische voeding, voordat u welke reinigings- of onderhoudswerkzaamheden dan ook kunt uitvoeren.

Ontkalken

Het water dat wij gebruiken bevat gewoonlijk kalk. Het is aan te bevelen om regelmatig een waterontharder in de machine te gebruiken. Doe dit apart van het wassen van wasgoed en volgens de aanwijzingen van de fabrikant van de waterontharder. Hiermee voorkomt u de vorming van kalkaanslag.

Na elke wasbeurt

Laat de deur een tijdje open staan. Dit helpt om de vorming van schimmel en onaangename luchtjes in het apparaat te voorkomen. Door de deur een tijdje open te laten staan na een wascyclus blijft de afdichting van de deur ook beter bewaard.

Onderhoudswasbeurt

Bij wasbeurten op lage temperaturen is het mogelijk dat er aanslag aan de binnenkant van de trommel blijft zitten.

Wij raden u daarom aan regelmatig een onderhoudswasbeurt uit te voeren.

Om een onderhoudswasbeurt uit te voeren:

- Moet de trommel leeg zijn.
- Moet u het heetste wasprogramma voor katoen kiezen.
- Gebruik een normale hoeveelheid wasmiddel, dit moet waspoeder zijn met biologische eigenschappen.

Schoonmaken van de buitenkant

Maak de buitenkant van het apparaat alleen schoon met water en zeep, droog het daarna grondig af.

Belangrijk! Gebruik geen brandspiritus, oplosmiddelen of soortgelijke producten om de buitenkant van de machine te reinigen.

De wasmiddellade schoonmaken

De wasmiddellade moet regelmatig worden schoongemaakt.

De lade voor was- en nabehandelmiddelen moet regelmatig worden schoongemaakt.

Verwijder de lade door de vergrendeling naar beneden te drukken en de lade naar buiten te trekken.

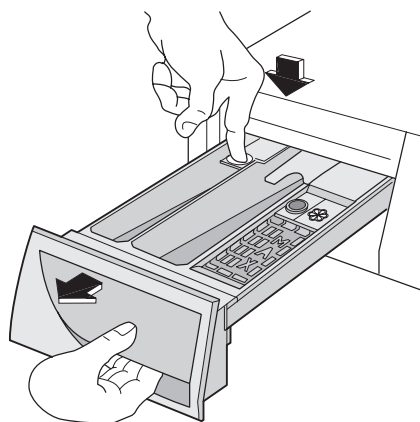

Spoel de lade af onder een kraan om eventuele resten waspoeder te verwijderen.

Om het schoonmaken te vergemakkelijken kan het bovenste gedeelte van het vakje voor nabehandelmiddelen verwijderd

worden. Maak alle onderdelen schoon met water.

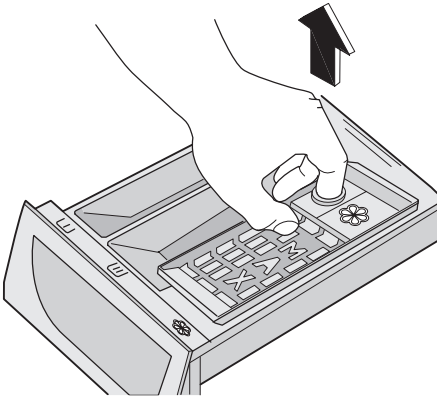

Maak de onderdelen van de wasmiddellade schoon met een borstel.

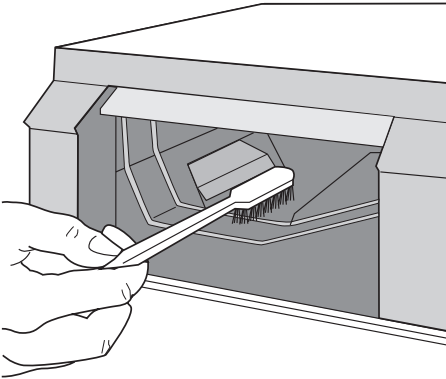

Wastrommel

Roestaanslag in de trommel kan voorkomen vanwege roestende vreemde voorwerpen in de was of door leidingwater dat ijzer bevat.

Belangrijk! Maak de trommel niet schoon met zure ontkalkingsmiddelen, schuurmiddelen die chloor bevatten of staalwol.

1. Verwijder alle roestaanslag op de trommel met een reinigingsmiddel voor roestvrij staal.

2. Draai een wascyclus zonder was in de trommel om restanten van reinigingsmiddelen te verwijderen.

Programma: Kort katoenprogramma op maximale temperatuur en voeg ong. een kwart maatbeker wasmiddel toe.

Deurrubber

Controleer van tijd tot tijd het deurrubber en haal evt. aanwezige voorwerpen weg die in de manchet terecht zijn gekomen.

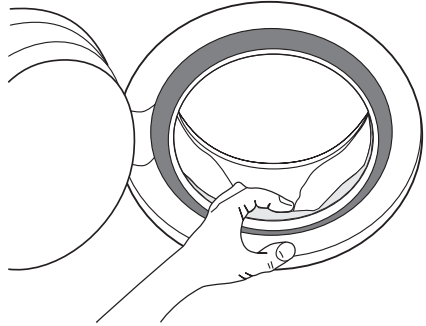

Afvoerpomp

De pomp moet regelmatig worden gecontroleerd en in het bijzonder als:

- de machine niet pompt en/of niet centrifugeert;
- de machine tijdens het pompen een abnormaal geluid maakt als gevolg van veiligheidsspelden, munten, enz. die de pomp blokkeren.
- een probleem met de waterafvoer wordt gedetecteerd (zie hoofdstuk "Wat te doen als..." voor meer informatie).

! **Waarschuwing!** Schakel het apparaat uit en trek de stekker uit het stopcontact voordat u de pompdeur opent.

Ga hiervoor als volgt te werk:

1. trek de stekker uit het stopcontact.
2. Wacht indien nodig tot het water is afgekoeld.
3. Open het pompdeurtje.

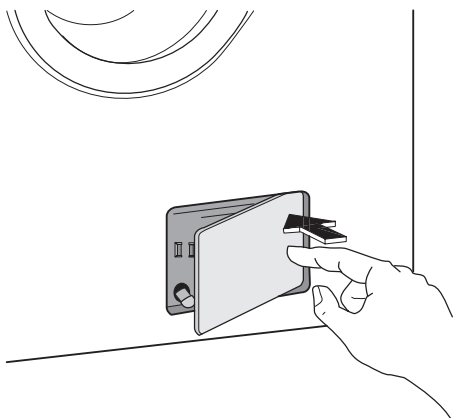

4. Plaats een opvangbak dichtbij de pomp om het vrijkomende water op te vangen.
5. Trek de noodafvoerslang naar buiten, plaats hem in de opvangbak en verwijder de dop.

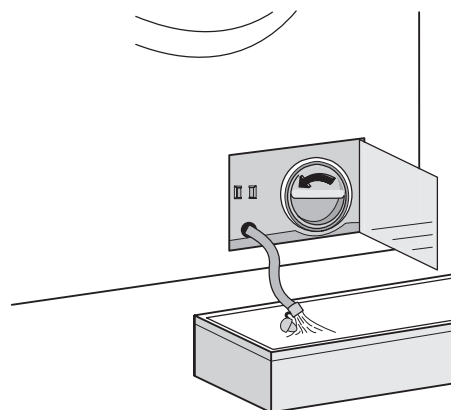

6. Als er geen water meer naar buiten komt, schroef dan het deksel van de pomp los door deze naar links te draaien en verwijder het filter. Gebruik indien nodig een tang. Houd altijd een oude doek bij de hand om het eventueel gemorste water te kunnen opvegen. Spoel het filter af onder een kraan om eventuele resten waspoeder te verwijderen.
7. Verwijder vreemde materialen en waspoeder van het filter en het schoepenrad.

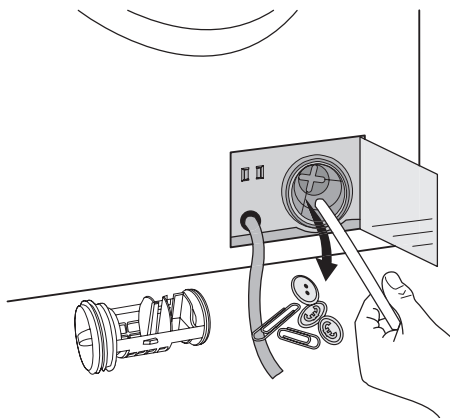

8. Controleer nauwkeurig of het schoepenrad draait (het draait schokkerig). Als het niet draait dient u contact op te nemen met de klantenservice.

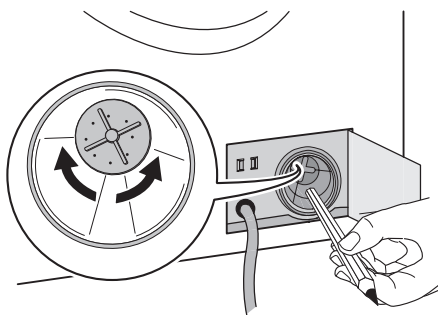

9. Plaats de dop terug op de noodafvoerslang en zet de slang terug op zijn plaats.
10. Vervang het filter in de pomp door het op de juiste wijze in de speciale geleiders te plaatsen. Schroef de pompklep stevig vast door het naar rechts te draaien.

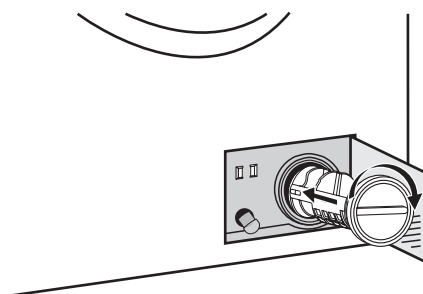

11. Sluit het pompdeurtje.

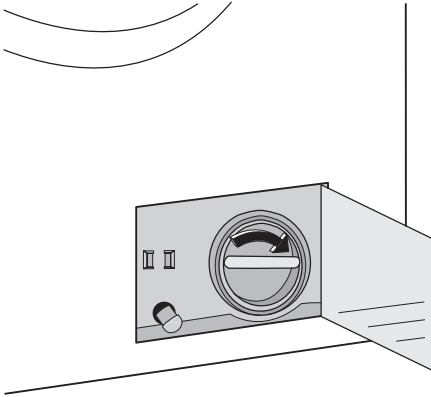

⚠ Waarschuwing!

Als het apparaat in werking is en afhankelijk van het gekozen programma kan er heet water in de pomp aanwezig zijn.

Verwijder het pompdeksel nooit tijdens een wascyclus, wacht altijd tot de machine de cyclus heeft afgemaakt en u het wasgoed uit de trommel heeft gehaald. Wanneer u het deksel weer vastschroeft, dient u goed te controleren of het stevig is vastgezet om lekkages te voorkomen en te voorkomen dat jonge kinderen het kunnen verwijderen.

De watertoevoerfilters schoonmaken

Als u merkt dat het langer duurt om de machine met water te vullen, controleer dan of het zeeffe in de watertoevoerslang niet is verstopt.

1. Draai de waterkraan dicht.
2. Schroef de watertoevoerslang los.
3. Reinig het zeeffe in de slang met een harde borstel.

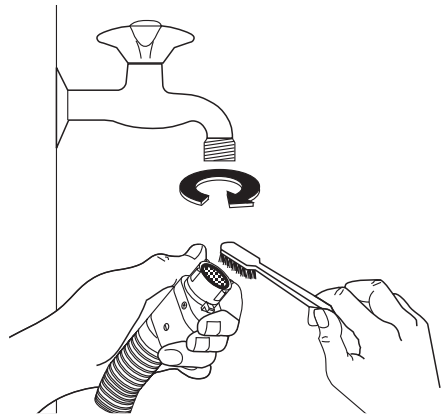

4. Schroef de waterslang weer op de kraan.
5. Schroef de slang los van de machine. Houd een oude doek bij de hand om eventueel gemorst water te kunnen opvegen.
6. Maak het filter in de klep schoon met een stevige borstel of met een doek.

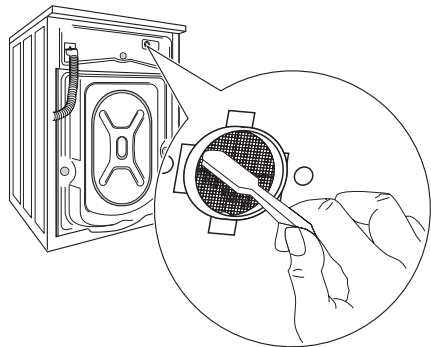

7. Schroef de slang terug op de machine en zorg dat de aansluiting stevig vastzit.
8. Draai de waterkraan open.

Machine legen in geval van nood

Ga, als het water niet wordt afgevoerd, als volgt te werk om de machine leeg te laten lopen:

1. trek de stekker uit het stopcontact;
2. draai de waterkraan dicht;
3. wacht indien nodig totdat het water is afgekoeld;
4. open het pompdeurtje;
5. zet een opvangbak op de vloer en houd het uiteinde van de noodafvoerslang in

de bak. Trek de stop eruit. Het water zou door de zwaartekracht in de opvangbak moeten lopen. Plaats als de opvangbak vol is de stop terug op de slang. Gooi de opvangbak leeg. Herhaal deze procedure totdat er geen water meer uit de slang komt;

6. reinig indien nodig de pomp, zoals hierboven beschreven;
7. plaats de stop terug op de noodafvoerslang en zet de slang terug op zijn plaats;
8. schroef de pomp weer vast en sluit het deurtje.

Voorzorgsmaatregelen bij vorst

Als de machine op een plaats staat waar de temperatuur tot beneden het vriespunt kan dalen, ga dan als volgt te werk

1. Sluit de kraan en schroef de watertoevoerslang los van de kraan
2. Plaats het uiteinde van de noodafvoerslang en van de toevoerslang in een op de vloer geplaatste opvangbak en laat het aanwezige water weglopen
3. Schroef de watertoevoerslang weer aan de kraan en zet de noodafvoerslang

weer op zijn plaats na eerst de stop te hebben teruggeplaatst
Daardoor wordt evt. in de machine achtergebleven water verwijderd en wordt de vorming van ijs en daardoor beschadiging van de machine voorkomen

Als u de machine weer wilt gebruiken, controleer dan of de omgevingstemperatuur boven de 0°C ligt

Opmerking! Dit apparaat is bedoeld voor gebruik bij normale kamertemperatuur. Fabrikant is niet verantwoordelijk voor bevriezingschade.

Belangrijk! Elke keer dat u het water met behulp van de noodafvoerslang afvoert, moet u 2 liter water in het vakje voor het hoofdwasmiddel van de wasmiddellade gieten en daarna het pompprogramma laten draaien. Dit schakelt de **SPAARKLEP**-voorziening in, waarmee voorkomen wordt dat een gedeelte van het wasmiddel bij de volgende wasbeurt ongebruikt blijft

PROBLEMEN OPLOSSEN

Bepaalde problemen zijn het gevolg van een gebrek aan eenvoudig onderhoud of van onoplettendheid; dergelijke problemen kunnen gemakkelijk zonder de hulp van een monteur worden opgelost. Controleer voordat u contact opneemt met onze serviceafdeling eerst de onderstaande checklist.

Tijdens de werking van de machine is het mogelijk dat het **rode** controlelampje van

toets **5** knippert, om aan te geven dat de machine niet werkt

Druk, nadat het probleem is verholpen, op toets **5** om het programma opnieuw te starten. Als het probleem zich na alle controles nog steeds voordoet, neemt u contact op met onze serviceafdeling.

Probleem	Mogelijke oorzaak/oplossing
De wasmachine start niet:	<p>De deur is niet gesloten (rode lampje toets 5 knippert)</p> <ul style="list-style-type: none"> • Doe de deur stevig dicht. <p>De stekker zit niet goed in het stopcontact.</p> <ul style="list-style-type: none"> • Steek de stekker in het stopcontact. <p>Er staat geen spanning op het stopcontact.</p> <ul style="list-style-type: none"> • Controleer de elektrische installatie in uw woning. <p>De hoofdzekering is doorgebrand.</p> <ul style="list-style-type: none"> • Vervang de zekering. <p>De keuzeknop is niet goed ingesteld en er is niet op toets 5 gedrukt.</p> <ul style="list-style-type: none"> • Draai de keuzeknop en druk nogmaals op toets 5. <p>De uitgestelde start is gekozen.</p> <ul style="list-style-type: none"> • Als het wasgoed meteen gewassen moet worden, annuleert u de uitgestelde start.

Probleem	Mogelijke oorzaak/oplossing
De machine wordt niet met water gevuld:	<p>De waterkraan is dicht (rode lampje toets 5 knippert)</p> <ul style="list-style-type: none"> • Draai de waterkraan open. <p>De toevoerslang is bekneld of geknikt (rode lampje toets 5 knippert).</p> <ul style="list-style-type: none"> • Controleer de aansluiting van de watertoevoerslang. <p>Het filter in de toevoerslang of het inlaatventielfilter is verstopt (het rode indicatielampje 5 knippert).</p> <ul style="list-style-type: none"> • Maak de watertoevoerfilters schoon (Zie 'De watertoevoerfilters schoonmaken' voor meer informatie). <p>De deur is niet goed gesloten (rode lampje toets 5 knippert)</p> <ul style="list-style-type: none"> • Doe de deur stevig dicht.
Er stroomt water in de machine en dat loopt meteen weer weg:	<p>Het uiteinde van de afvoerslang bevindt zich te laag.</p> <ul style="list-style-type: none"> • Zie de betreffende paragraaf in het hoofdstuk "Waterafvoer".
De machine pompt het water niet weg en/of centrifugeert niet:	<p>De afvoerslang is bekneld of geknikt (rode lampje toets 5 knippert)</p> <ul style="list-style-type: none"> • Controleer de aansluiting van de afvoerslang. <p>Het afvoerfilter is verstopt (rode lampje toets 5 knippert)</p> <ul style="list-style-type: none"> • Maak het afvoerfilter schoon. <p>Er is een optie of programma gekozen waarbij het water in de trommel niet wordt weggepompt of een programma dat alle spoelgangen onderdrukt.</p> <ul style="list-style-type: none"> • Kies het programma pompen of centrifugeren. <p>Het wasgoed is niet gelijkmatig in de trommel verdeeld.</p> <ul style="list-style-type: none"> • Verdeel het wasgoed opnieuw.
Er ligt water op de vloer:	<p>Er is te veel of een verkeerd wasmiddel gebruikt (te veel schuimvorming).</p> <ul style="list-style-type: none"> • Verminder de hoeveelheid wasmiddel of gebruik een ander middel. <p>Controleer of een van de koppelingen van de toevoerslang lekkage vertoont. Dit is niet altijd gemakkelijk te zien, omdat het water langs de slang naar beneden loopt; controleer of de slang vochtig is.</p> <ul style="list-style-type: none"> • Controleer de aansluiting van de watertoevoerslang. <p>De afvoer- of toevoerslang is beschadigd.</p> <ul style="list-style-type: none"> • Vervang deze door een nieuwe. <p>De dop op de noodafvoerslang is na het schoonmaken niet teruggeplaatst of het filter is niet goed vastgeschroefd.</p> <ul style="list-style-type: none"> • Zet de dop terug op de noodafvoerslang en draai het filter volledig aan.
Onbevredigende wasresultaten:	<p>Er is te weinig of een verkeerd wasmiddel gebruikt.</p> <ul style="list-style-type: none"> • Gebruik meer wasmiddel of gebruik een ander middel. <p>Hardnekkige vlekken zijn niet vóór het wassen behandeld.</p> <ul style="list-style-type: none"> • Gebruik normaal in de handel verkrijgbare producten om hardnekkige vlekken te behandelen. <p>De juiste temperatuur was niet gekozen.</p> <ul style="list-style-type: none"> • Controleer of u de juiste temperatuur hebt gekozen. <p>Te veel wasgoed in de trommel.</p> <ul style="list-style-type: none"> • Verminder het wasgoed in de trommel.
De deur gaat niet open:	<p>Het programma loopt nog.</p> <ul style="list-style-type: none"> • Wacht tot het wasprogramma is afgelopen. <p>De deur is niet ontgrendeld.</p> <ul style="list-style-type: none"> • Wacht tot het controlelampje 7.2 uit is. <p>Er staat water in de trommel.</p> <ul style="list-style-type: none"> • Kies het programma voor pompen of centrifugeren om het water te verwijderen.

Probleem	Mogelijke oorzaak/oplossing
De machine staat te schud- den of maakt lawaai:	<p>De transportbouten en het verpakkingsmateriaal zijn niet verwijderd.</p> <ul style="list-style-type: none"> • Controleer of de machine correct geïnstalleerd is. <p>De steunvoetjes zijn niet afgesteld.</p> <ul style="list-style-type: none"> • Controleer of de machine goed waterpas staat. <p>Het wasgoed is niet gelijkmatig in de trommel verdeeld.</p> <ul style="list-style-type: none"> • Verdeel het wasgoed opnieuw. <p>Mogelijk bevat de trommel te weinig wasgoed.</p> <ul style="list-style-type: none"> • Plaats meer wasgoed in de trommel.
Centrifugeren begint traag of de machine centrifugeert niet:	<p>de elektronische voorziening voor het detecteren van een verkeerd evenwicht is ingeschakeld, omdat het wasgoed niet gelijkmatig in de trommel is verdeeld. Het wasgoed wordt opnieuw verdeeld doordat de machine de trommel in tegenovergestelde richting ronddraait. Dit kan verschillende keren nodig zijn voordat de verkeerde balans verdwijnt en het normale centrifugeren kan worden hervat. Als het wasgoed na 10 minuten nog steeds niet gelijkmatig in de trommel is verdeeld, zal de machine niet centrifugeren. Verdeel het wasgoed in dat geval met de hand in de trommel en selecteer het programma centrifugeren.</p> <ul style="list-style-type: none"> • Verdeel het wasgoed opnieuw. <p>De lading is te klein.</p> <ul style="list-style-type: none"> • Voeg meer wasgoed toe, verdeel de lading handmatig opnieuw en kies vervolgens het programma centrifugeren.
De machine maakt een vreemd geluid:	<p>De machine is uitgerust met een type motor die vergeleken met andere traditionele motoren een vreemd geluid maakt. Deze nieuwe motor zorgt voor een soepelere start en een betere verdeling van het wasgoed in de trommel tijdens het centrifugeren en voor een betere stabiliteit van de machine.</p>
Er is geen water zichtbaar in de trommel:	<p>Machines die gebaseerd zijn op moderne technologie werken erg zuinig en verbruiken weinig water zonder dat dit ten koste gaat van de prestatie van de machine.</p>

Als u het probleem niet kunt vinden of oplossen, neem dan contact op met onze Klantenservice. Noteer alvorens te bellen het model, serienummer en de aankoopdatum van de machine: de Klantenservice zal om deze informatie vragen.

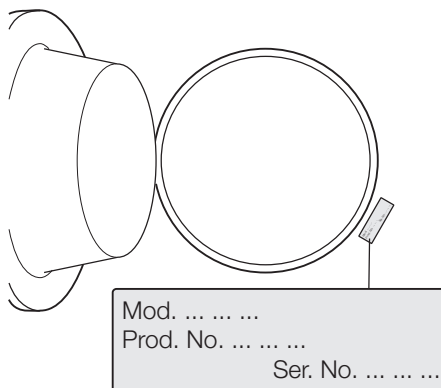

TECHNISCHE GEGEVENS

Afmetingen	Breedte	60 cm
	Hoogte	85 cm
	Diepte	63 cm

Elektrische aansluiting	Informatie over de elektrische aansluiting staat op het typeplaatje aan de binnenkant van de deur van het apparaat.	
Leidingwaterdruk	Minimaal Maximaal	0,05 MPa 0,8 MPa
Maximale belading	Katoen	6 kg
Centrifugeoerental	Maximaal	1400 tpm (EWF 146110 W) 1600 tpm (EWF 166110 W)

VERBRUIKSWAARDEN

Programma	Energieverbruik (kWh)	Waterverbruik (liter)	Programmaduur (Minuten)
Witte katoen 95°	2.0	61	135
Katoen 60°	1.3	58	125
Katoen ECO 60° ¹⁾	1.02	46	150
Katoen 40°	0.7	58	120
Synthetische stoffen 40°	0.6	50	80
Fijne was 40°	0.55	60	65
Wol/Handwas 30°	0.25	53	55

1) Het programma "Katoen ECO" op 60°C met een belading van 6 kg is het referentieprogramma voor de gegevens die op het energielabels staan, overeenkomstig de richtlijnen 92/75/EEG.

i De verbruiksgegevens in deze tabel zijn slechts richtlijnen, ze kunnen variëren afhankelijk van de hoeveelheid en soort wasgoed, de temperatuur van het aangevoerde water en de omgevingstemperatuur.

MONTAGE

Uitpakken

Alle transportbouten en verpakkingsmaterialen moeten worden verwijderd alvorens de machine in gebruik te nemen.

Wij raden u aan alle transportbeveiligingen te bewaren, zodat zij kunnen worden gemonteerd als de machine ooit nog eens moet worden vervoerd.

1. Nadat u al het verpakkingsmateriaal verwijderd heeft, de machine voorzichtig op zijn achterkant leggen om de basis van piepschuim van de onderkant te kunnen verwijderen

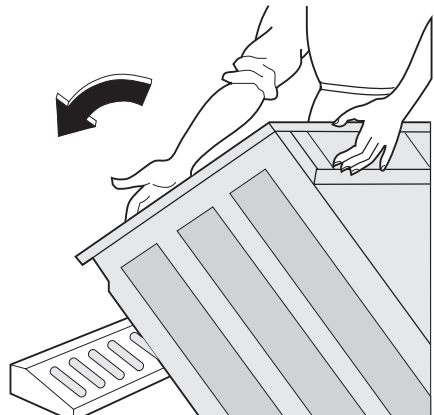

2. Verwijder het aansluitsnoer en de afvoerslang van de slanghouders op de achterkant van het apparaat

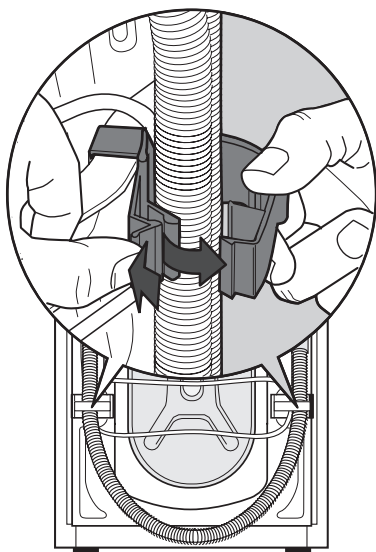

3. Draai de drie bouten los.

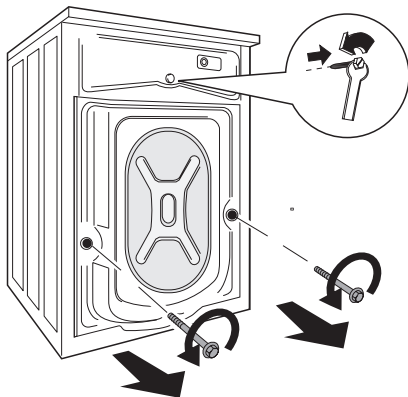

4. Schuif de betreffende kunststof afstandhouders naar buiten.

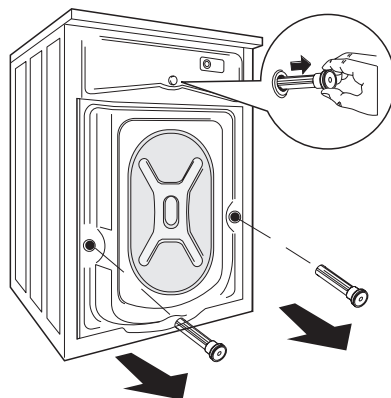

5. Open de vuldeur en verwijder het polystyreen blokje dat op de afdichting van de deur zit.

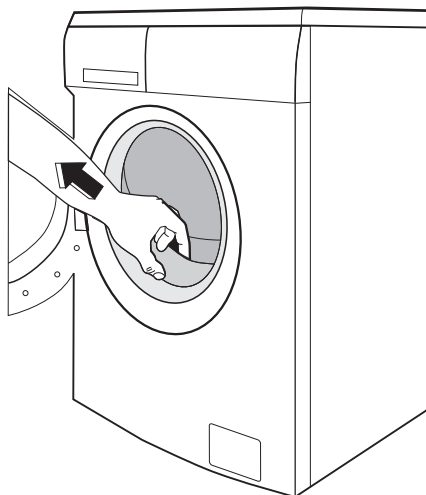

6. Maak het kleine gaatje aan de bovenkant en de twee grotere gaten dicht met de plastic doppen die in het zakje bij de gebruiksaanwijzing zitten.

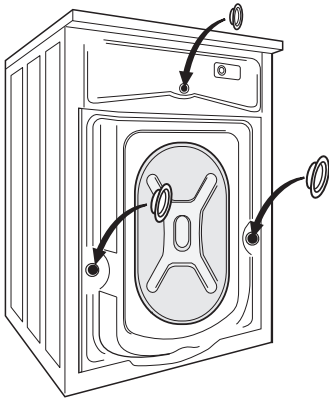

Opstellen

Installeer de machine op een vlakke harde vloer. Zorg er voor dat de luchtcirculatie rond de machine niet wordt belemmerd door tapijten, kledjes enz. Controleer of de machine vrij staat van de muur of andere keukenmeubelen. Zet de wasmachine waterpas door de pootjes hoger of lager te zetten. Het kan enige moeite kosten om de pootjes te verstellen omdat ze voorzien zijn van een zelfborgende moer, maar de machine **MOET** horizontaal en stabiel staan. Controleer de afstelling, indien nodig, met een luchtbelwaterpas. Alle noodzakelijke afstellingen kunnen uitgevoerd worden met een moersleutel. Zorgvuldige horizontale afstelling voorkomt trillingen, lawaai of verschuiving van de machine tijdens de werking.

! **Let op!** Leg nooit karton, hout of iets dergelijks onder de machine om oneffenheden van de vloer te compenseren.

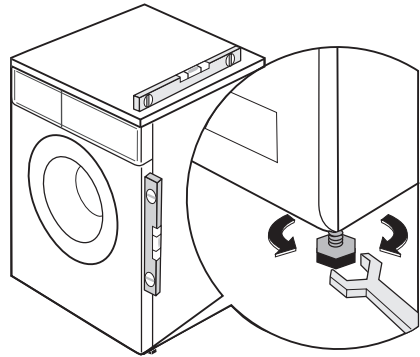

Watertoevoer

Een waterslang is meegeleverd; deze is te vinden in de trommel van de machine. Gebruik voor aansluiting op de waterleiding niet de slang van uw vorige machine.

Belangrijk! Dit apparaat moet aangesloten worden op een koud watertoevoer.

1. Open de vuldeur en neem de toevoerslang uit de trommel.
2. Sluit de slang met de haakse aansluiting op de machine aan. Bevestig de toevoerslang niet naar beneden gericht. Bevestig de slang altijd onder een hoek naar links of naar rechts, afhankelijk van de plaats waar de waterkraan zich bevindt.

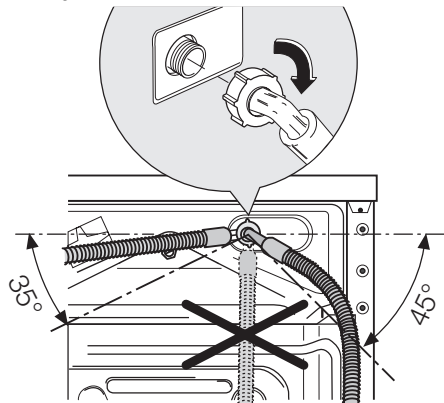

3. Breng de slang in de juiste positie door de ringmoer los te draaien. Als de toe-

voerslang zich in de juiste positie bevindt, draai de ringmoer dan weer vast om lekkage te voorkomen.

4. Sluit de slang aan op een kraan met 3/4"-schroefdraad. Gebruik altijd de bij de machine geleverde slang.

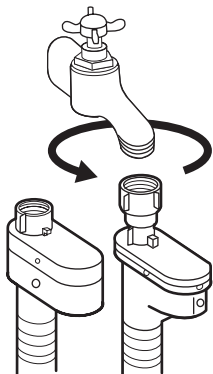

De toevoerslang mag niet worden verlengd. Als de slang te kort is en u de kraan niet wilt verplaatsen, zult u een nieuwe, langere slang moeten kopen die speciaal voor dit doel is gemaakt.

Waterstop

De toevoerslang is voorzien van een waterstop, een beveiligingsvoorziening tegen schade veroorzaakt door waterlekage die kan ontstaan door natuurlijke slijtage van de slang. Deze storing wordt aangegeven door een rood vlak in venster "A". Indien dit gebeurt, de kraan dichtdraaien en contact opnemen met de Klantenservice om de slang te laten vervangen.

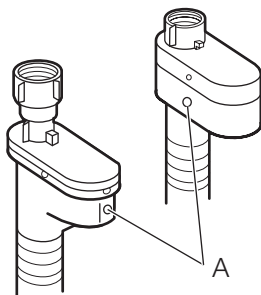

Waterafvoer

Het uiteinde van de afvoerslang kan op drie manieren worden geplaatst.

- **Over de rand van een afvoer** buigen met behulp van de plastic slanggeleider die bij de machine is meegeleverd. Zorg er in dit geval voor dat het uiteinde niet van de rand kan losschieten als de wasautomaat aan het leeglopen is. U kunt de slang met een stuk touw aan de kraan vastbinden of aan de wand bevestigen.

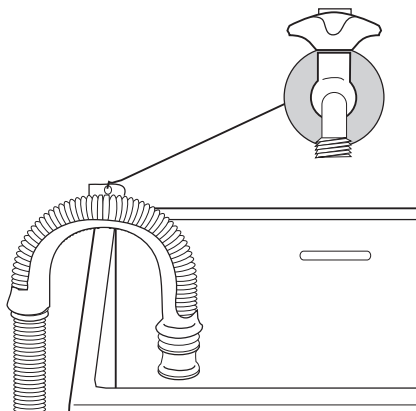

- **In een aftakking van een gootsteenafvoer.** De aftakking dient zich boven de sifon te bevinden, zodat de bocht zich ten minste 60 cm boven de grond bevindt.
- **Direct in een afvoerpijp op een hoogte** van niet minder dan 60 cm en niet meer dan 90 cm. Het einde van de afvoerslang moet altijd geventileerd zijn, d.w.z. dat de binnendiameter van de afvoerpijp groter moet zijn dan de buitendiameter van de afvoerslang. De afvoerslang mag niet geknikt zijn.

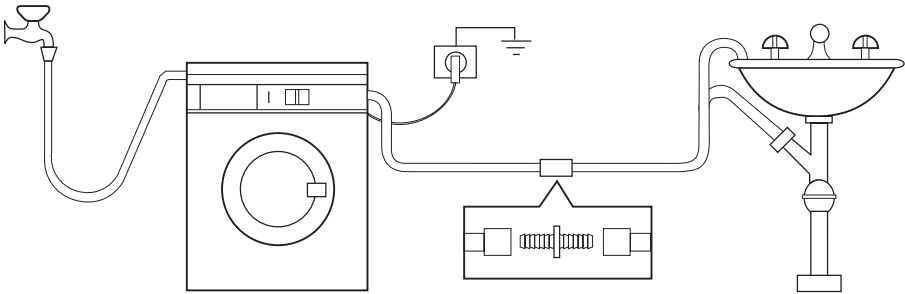

De afvoerslang kan verlengd worden tot een maximum van 4 meter. Een extra afvoerslang en koppelstuk zijn verkrijgbaar bij de Klantenservice bij u in de buurt.

AANSLUITING AAN HET ELEKTRICITEITSNET

Informatie over de elektrische aansluiting staat op het typeplaatje aan de binnenkant van de deur van het apparaat. Controleer of de elektrische installatie in uw woning geschikt is voor het maximale vereiste vermogen; houd hierbij rekening met andere apparaten die in gebruik zijn.

- ⚠ **Sluit de machine aan op een geaard stopcontact.**
- ⚠ **De fabrikant kan niet aansprakelijk gesteld worden voor schade of**

letsel die voortkomt uit het niet opvolgen van bovengenoemde veiligheidsvoorschriften.

- ⚠ **Het aansluitsnoer moet na de installatie van de machine toegankelijk zijn.**
- ⚠ **Indien de voedingskabel moet worden vervangen, dan moet dit gebeuren door onze Klantenservice.**

MILIEUBESCHERMING

Het symbool  op het product of op de verpakking wijst erop dat dit product niet als huishoudafval mag worden behandeld, maar moet worden afgegeven bij een verzamelpunt waar elektrische en elektronische apparatuur wordt gerecycled. Als u ervoor zorgt dat dit product op de juiste manier wordt verwijderd, voorkomt u mogelijke negatieve gevolgen voor mens en milieu die zich zouden kunnen voordoen in geval van verkeerde afvalverwerking. Voor gedetailleerdere informatie over het recyclen van dit product, kunt u contact opnemen met de gemeente, de gemeentereiniging of de winkel waar u het product hebt gekocht.

Verpakkingsmaterialen

Materialen met het symbool  zijn recyclebaar.

>PE<=polyetheleen

>PS<=polystyreen

>PP<=polypropyleen

Dit betekent dat ze gerecycled kunnen worden als u ze netjes weggooit in de daarvoor bestemde containers.

Milieutips

Om water en energie te besparen en om het milieu te helpen beschermen, raden wij u aan de volgende tips ter harte te nemen:

- Normaal vuile was kan zonder voorwas worden gewassen om wasmiddel, water en tijd te besparen (ook het milieu wordt zo beschermd!).

- De machine werkt economischer als hij volledig wordt gevuld.
- Met de juiste voorbehandeling kunnen vlekken en vuil worden verwijderd; het wasgoed kan daarna bij een lagere temperatuur worden gewassen.
- Doseer het wasmiddel aan de hand van de waterhardheid, de mate van vervuiling van het wasgoed en de hoeveelheid wasgoed.



www.electrolux.com/shop

