

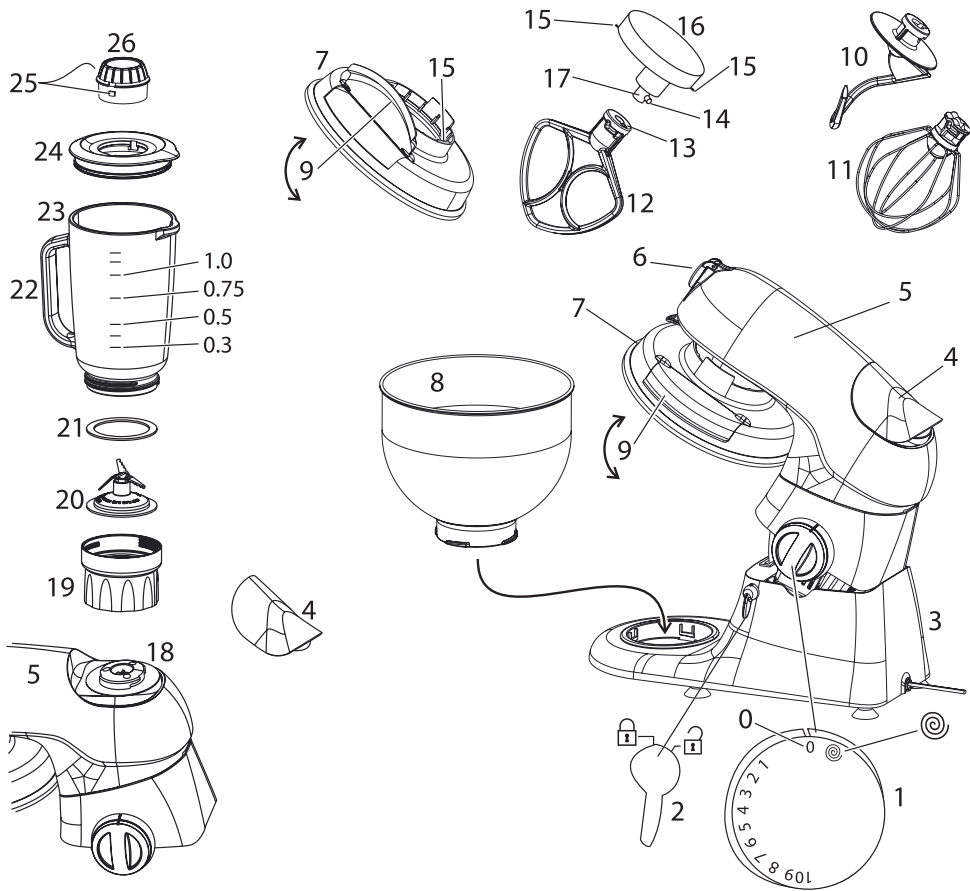

Russell Hobbs





instructions	2	pokyny (Čeština)	50
Bedienungsanleitung	6	pokyny (Slovenčina)	54
mode d'emploi	10	instrukcija	58
instructies	14	upute	62
istruzioni per l'uso	18	navodila	66
instrucciones	22	οδηγίες	70
instruções	26	utasítások	74
brugsanvisning	30	talimatlar	78
bruksanvisning (Svenska)	34	instrucțiuni	82
bruksanvisning (Norsk)	38	инструкции (Български)	86
käyttöohjeet	42	تعليمات للاستخدام	93
инструкции (Русский)	46		



Read the instructions, keep them safe, pass them on if you pass the appliance on.
Remove all packaging before use.

IMPORTANT SAFEGUARDS

Follow basic safety precautions, including:

- 1 This appliance must only be used by or under the supervision of a responsible adult. Use and store the appliance out of reach of children.
- 2 Don't put the appliance in liquid, don't use it in a bathroom, near water, or outdoors. 
- 3 Unplug the appliance before fitting or removing attachments.
- 4 Don't use the appliance without fitting the splash guard.
- 5 Don't leave the appliance unattended while plugged in.
- 6 Don't run the motor continuously for more than 10 minutes, it may overheat. After 10 minutes switch off for at least 10 minutes, to recover.
- 7 Switch off (0) before fitting the jug to the motor unit.
- 8 Switch off (0), and wait till the blades come to a stop before removing the lid from the jug, or removing the jug from the motor unit.
- 9 Keep your hands away from the blades – they're sharp. 
- 10 Don't fill with anything hotter than you can comfortably handle (i.e. liquid temperature below 40°C).
- 11 Don't put utensils into the jug while the appliance is plugged in.

diagrams	9 lid	18 rear drive
1 speed control	10 hook	19 jug base
2 arm release	11 whisk	20 blade unit
3 motor unit	12 beater	21 seal
4 rear drive cover	13 slot	22 jug
5 arm	14 lug	23 handle
6 front drive cover	15 latch	24 lid
7 splash guard	16 drive	25 pips
8 bowl	17 drive shaft	26 cap

- 12 Don't use accessories or attachments other than those we supply.
- 13 Don't use the appliance for any purpose other than those described in these instructions.
- 14 Don't operate the appliance if it's damaged or malfunctions.
- 15 If the cable is damaged, it must be replaced by the manufacturer, its service agent, or someone similarly qualified, in order to avoid hazard.

household use only

SWITCH ON

- 1 Sit the motor unit on a dry, firm, level surface, near a power socket.
- 2 Check that the speed control is set to 0.
- 3 Put the plug into the power socket.

SPEED CONTROL

- 4 Turn the speed control to the speed you want (1 = low, 10 = high).
- 5 Turn the speed control back to 0 to turn the motor off.
- 6 Generally, large quantities, thick mixes, and a high ratio of solids to liquids suggest longer timings and slower speeds.
- 7 Smaller quantities, thinner mixes, and more liquids than solids suggest shorter timings and higher speeds.

PULSE

- 8 Turning the speed control anti-clockwise to  will give you a short burst at high speed. In this direction, the knob is spring-loaded. When you let go, it'll return to 0.

USING THE STAND MIXER

- 9 The springs in the arm are quite powerful, so:
 - a) Check that the appliance is switched off (0)
 - b) Hold the bottom of the appliance. Keep clear of the top of the arm.
 - c) Turn the arm release to . The arm will move to the raised position.
 - d) Let go.

THE SPLASH GUARD

- 10 Switch off, unplug, and raise the arm before fitting/removing the splash guard.
- 11 The splash guard fits over the end of the drive shaft and drive:
 - a) Align the latches on the splash guard with those on the drive.
 - b) Turn the splash guard 3cm clockwise.
 - c) Lift the splash guard towards the drive.
 - d) Turn the splash guard 3cm anti-clockwise.
 - e) This should engage the latches on the splash guard with those on the drive.
- 12 To remove the splash guard:
 - f) Turn the splash guard 3cm clockwise.
 - g) Move the splash guard down, away from the drive.

THE LID

13 Open the lid to add ingredients, close it again, to avoid splashing.

THE BOWL

14 Raise the arm before fitting or removing the bowl.

15 Fit the bowl to the appliance and turn it clockwise.

16 Turn it anti-clockwise to release it.

17 The contents of the bowl will rise when you start the motor – the higher the speed, the more they'll rise.

18 Try not to fill the bowl more than about half full (specially when using the whisk).

★ Use only the bowl supplied.

THE ATTACHMENTS

19 Fit and remove the attachments with the appliance switched off and unplugged, and the arm raised.

20 Align the slot in the top of the attachment with the lug on the drive shaft, push the attachment on to the drive shaft, and turn it clockwise.

21 To remove an attachment, push it on to the drive shaft, turn it anti-clockwise, then pull it off.

22 Lower the arm.

a) Check that the appliance is switched off (0).

b) Hold the bottom of the appliance.

c) Turn the arm release to .

d) Press the arm down.

e) Let the arm release go.

f) Let go.

WHICH SPEED?

attachment	speed	use
whisk	4-10 + 	beating/aerating cream, egg whites, batter, light mixes
beater	4-6	creaming butter and sugar, medium cake mixes
hook	1-3	heavy mixtures, bread, pastry

USING THE BLENDER

23 Put a hand on top of the rear drive cover and twist anti-clockwise, to release it and expose the drive for the jug.

24 Align the spout with the speed control.

25 Lower the jug on to the drive.

26 Turn the jug clockwise till the latches under the jug base engage with the drive, then push down and keep turning till it locks into place.

27 Put the ingredients into the jug.

28 Don't fill past the 1.0l mark. If you do, the contents may force the lid off when you start the motor.

29 Put the lid on the jug, and press it down.

30 Align the pips on the cap with the slots in the hole, fit the cap, and turn it clockwise to lock it.

31 To add ingredients while the blender is working, remove the cap, pour the new ingredients through the hole, then replace the cap.

32 Check that the added ingredients don't push the volume in the jug past the 1.0l mark.

CARE AND MAINTENANCE

33 Switch the appliance off (0) and unplug it.

34 Wipe the outside of the motor unit with a clean damp cloth.

35 Wash the removable parts in warm soapy water, rinse well, drain, and air dry.

- 36 Take great care with the blades – don't handle them directly, use a nylon washing-up brush.
37 If you use a dishwasher, the harsh environment inside the dishwasher will affect the surface finishes.
38 The damage should be cosmetic only, and should not affect the operation of the appliance.

BLADE UNIT

- 39 You may remove the blade unit for cleaning.
40 Grip the jug handle with one hand.
41 Grip the jug base with the other hand.
42 Unscrew the jug from the jug base.
43 Carefully, lift the blade unit out of the jug base.
44 Lift the seal away from the blade unit.
45 Wash the seal and blade unit in warm soapy water, rinse, and air dry.
46 Replace the seal round the blade unit.
47 Replace the blade unit in the jug base.
48 Screw the jug into the jug base.
* Don't fit the jug base to the drive without the jug.

ENVIRONMENTAL PROTECTION

To avoid environmental and health problems due to hazardous substances in electrical and electronic goods, appliances marked with this symbol mustn't be disposed of with unsorted municipal waste, but recovered, reused, or recycled.



recipes





 = tablespoon

ml = millilitres

 = teaspoon

g = grams

pizza dough (hook) makes 2 large pizzas

250 ml water
400 g plain flour
1½  olive oil
2½  dried yeast
½  sugar
1  salt

Put the flour in the bowl. Mix the remaining ingredients in a jug. Select speed 1. Gradually add the liquid. Select speed 2. Knead for 2 minutes. Remove the dough. Cut the dough in half. Roll the dough into circles on a floured surface. Put the circles on a non-stick baking tray. Spread the circles with a tomato based sauce and add toppings. Bake in a pre-heated oven at 190°C for 15-20 minutes. The surface should be golden brown.

recipes are available on our website:

using the blender:

<http://www.russellhobbs.com/ifu/550931>

smoothies:

<http://www.russellhobbs.com/ifu/550941>

using the processor:

<http://www.russellhobbs.com/ifu/551078>



Lesen Sie die Anleitung, bewahren Sie sie auf und falls Sie das Gerät an Dritte abgeben, geben Sie auch die Anleitung mit.

Entfernen Sie die Verpackung vollständig, bevor Sie das Gerät einschalten.



WICHTIGE SICHERHEITSHINWEISE

Beachten Sie bitte folgende grundlegende Vorsichtsmaßnahmen:

- 1 Dieses Gerät ist nur von einem oder unter der Aufsicht eines verantwortungsvollen Erwachsenen zu benutzen. Das Gerät darf nur außer Reichweite von Kindern benutzt bzw. aufbewahrt werden.
- 2 Das Gerät keinesfalls in Flüssigkeit tauchen, im Badezimmer, in der Nähe von Wasser oder im Freien benutzen. 
- 3 Ziehen Sie den Netzstecker, bevor Sie ein Zubehörteil anbringen oder abnehmen möchten.
- 4 Verwenden Sie das Gerät nicht ohne Spritzschutz.
- 5 Das Gerät nicht unbeaufsichtigt liegen lassen, wenn sich der Stecker in der Steckdose befindet.
- 6 Den Motor nicht länger als 10 Minuten lang ununterbrochen eingeschaltet lassen – er könnte sich sonst heißlaufen. Nach 10 Minuten Betrieb den Motor mindestens 10 Minuten lang ausgeschaltet lassen, damit er sich wieder abkühlen kann.
- 7 Schalten Sie das Gerät aus (0) bevor Sie den Mixbehälter auf der Motoreinheit aufsetzen.
- 8 Schalten Sie das Gerät aus (0), und warten Sie bis die Messer sich nicht mehr bewegen bevor Sie den Deckel vom Mixbehälter, oder den Mixbehälter von der Motoreinheit nehmen.
- 9 Die Hände nicht mit dem Messer in Berührung kommen lassen – das Messer ist scharf. 
- 10 Der Inhalt, mit dem Sie das Gerät befüllen, darf nur so heiß sein, dass Sie stets sicher damit umgehen können (d.h. die Temperatur von Flüssigkeiten sollte unter 40°C liegen).
- 11 Setzen Sie keine Zubehörteile in den Behälter ein, solange das Gerät am Netz angeschlossen ist.
- 12 Bitte keine Zubehörteile oder Aufsätze verwenden, die nicht von uns geliefert wurden.
- 13 Benutzen Sie das Gerät ausschließlich zu den in diesen Anweisungen beschriebenen Zwecken.
- 14 Gerät keinesfalls benutzen, wenn es beschädigt ist oder Fehlfunktion zeigt.
- 15 Weist das Kabel Beschädigungen auf, muss es vom Hersteller, einer Wartungsvertretung des Herstellers oder einer qualifizierten Fachkraft ersetzt werden, um eine mögliche Gefährdung auszuschließen.

nur für den Gebrauch im Haushalt geeignet



EINSCHALTEN

- 1 Die Motoreinheit auf eine trockene, feste, ebene Fläche stellen, die sich in der Nähe einer Steckdose befindet.
- 2 Achten Sie darauf, dass der Geschwindigkeitsregler auf Stufe 0 gestellt ist.
- 3 Gerätenetzstecker in die Steckdose stecken.



GESCHWINDIGKEITSREGLER

- 4 Drehen Sie den Geschwindigkeitsregler, um die gewünschte Geschwindigkeit einzustellen (1 = niedrig, 10 = hoch).
- 5 Drehen Sie den Geschwindigkeitsregler zurück auf 0 um den Motor auszuschalten.
- 6 Im Allgemeinen benötigen größere Mengen oder dickflüssigere Mischungen mit einem größeren Anteil an festen Bestandteilen längere Zubereitungszeiten bei geringerer Rührgeschwindigkeit.
- 7 Für kleinere Mengen oder dünnflüssigere Mischungen mit einem geringeren Anteil an festen Bestandteilen werden kürzere Zubereitungszeiten bei höheren Rührgeschwindigkeiten empfohlen.

Zeichnungen

1 Geschwindigkeitsregler	9 Deckel	18 hinterer Antrieb
2 Entriegelungsschalter Multifunktionsarm	10 Knethaken	19 Mixbehältersockel
3 Motoreinheit	11 Rührstab	20 Messereinheit
4 Abdeckung hinterer Antrieb	12 Quirl	21 Dichtung
5 Multifunktionsarm	13 Schlitz	22 Mixbehälter
6 Abdeckung vorderer Antrieb	14 Vorsprung	23 Griff
7 Spritzschutz	15 Stift	24 Deckel
8 Rührschüssel	16 Antrieb	25 Noppen
	17 Antriebsachse	26 Kappe

⊙ PULS-BETRIEB

- 8 Wenn Sie den Geschwindigkeitsregler gegen den Uhrzeigersinn auf ⊙ drehen, wird dies einen kurzen Schub bei hoher Geschwindigkeit veranlassen. Wenn Sie den Drehknopf in diese Richtung drehen wird er von alleine auf 0 zurückfedern.

🍹 VERWENDEN DES STANDMIXERS

- 9 Die Federn im Multifunktionsarm sind recht leistungsstark, daher:
- Vergewissern Sie sich, dass das Gerät ausgeschaltet ist (0).
 - Halten Sie das untere Teil des Geräts fest.
 - Halten Sie ausreichend Abstand zum oberen Ende des Multifunktionsarms.
 - Stellen Sie den Entriegelungsschalter des Multifunktionsarms auf .
 - Der Arm bewegt sich nach oben.
 - Lassen Sie los.

👁 DER SPRITZSCHUTZ

- 10 Schalten Sie das Gerät aus, ziehen den Netzstecker vom Strom und heben Sie den Multifunktionsarm an, bevor Sie den Spritzschutz anbringen/ abnehmen.
- 11 Der Spritzschutz wird über das Ende der Antriebsachse und dem Antrieb selbst eingesetzt:
- Setzen Sie den Spritzschutz so ein, dass die Stifte am Antrieb mit denen am Spritzschutz übereinstimmen.
 - Drehen Sie den Spritzschutz 3 cm im Uhrzeigersinn.
 - Ziehen Sie den Spritzschutz nach oben, in Richtung des Antriebs.
 - Drehen Sie den Spritzschutz 3 cm entgegen dem Uhrzeigersinn.
 - Auf diese Weise sollten die Stifte am Spritzschutz und die am Antrieb ineinander greifen.
- 12 Um den Spritzschutz abzunehmen:
- Drehen Sie den Spritzschutz 3 cm im Uhrzeigersinn.
 - Drücken Sie den Spritzschutz nach unten, weg vom Antrieb.

👁 DER DECKEL

- 13 Öffnen Sie den Deckel, um Zutaten hinzuzugeben und schließen Sie ihn wieder, damit es nicht spritzt.

👁 DIE RÜHRSCHÜSSEL

- 14 Heben Sie den Multifunktionsarm an, bevor Sie die Rührschüssel einsetzen oder entnehmen.
- 15 Setzen Sie die Rührschüssel in das Gerät ein und drehen Sie sie im Uhrzeigersinn.
- 16 Drehen Sie sie entgegen dem Uhrzeigersinn, um sie zu entriegeln.
- 17 Der Inhalt der Schüssel wird sich bei Einschalten des Motors nach oben bewegen - je größer die Geschwindigkeit, desto höher bewegt sich der Inhalt.
- 18 Versuchen Sie, die Rührschüssel höchstens bis zur Hälfte zu befüllen (vor allem wenn Sie den Rührstab verwenden).
- ★ Verwenden Sie nur die mitgelieferte Rührschüssel.

ZUBEHÖRTEILE

- 19 Setzen Sie die Zubehörteile nur ein, wenn das Gerät ausgeschaltet, der Netzstecker nicht am Strom angeschlossen und der Multifunktionsarm angehoben ist. Dies gilt ebenso, wenn Sie die Teile entfernen.
- 20 Setzen Sie den Vorsprung an der Antriebsachse an den Schlitz an, der sich am oberen Ende des Zubehörteils befindet, drücken Sie das Zubehörteil auf die Achse und drehen Sie es im Uhrzeigersinn.
- 21 Um ein Zubehörteil zu entfernen, drücken Sie es an der Achse nach oben, drehen Sie es entgegen dem Uhrzeigersinn und ziehen Sie es ab.
- 22 Klappen Sie den Arm herunter.
 - a) Vergewissern Sie sich, dass das Gerät ausgeschaltet ist (0).
 - b) Halten Sie das untere Teil des Geräts fest.
 - c) Stellen Sie den Entriegelungsschalter des Multifunktionsarms auf .
 - d) Drücken Sie den Arm nach unten.
 - e) Stellen Sie den Entriegelungsschalter zurück.
 - f) Lassen Sie los.

WELCHE GESCHWINDIGKEIT?

Zubehörteil	eschwindigkeit	Verwenden
Rührstab	4-10 + 	Sahne, Eiweiß schlagen/ schaumig schlagen, flüssigen Teig und Massen verrühren
Quirl	4-6	Butter und Zucker, halbflüssige Kuchenmischungen verrühren
Knethaken	1-3	Dickflüssige Mischungen, Brot, Mürbeteig

VERWENDUNG DES MIXERS

- 23 Nehmen Sie den oberen Teil der Abdeckung des hinteren Antriebs in die Hand und drehen Sie sie entgegen dem Uhrzeigersinn, um es zu entriegeln und den Antrieb für den Mixbehälter freizulegen.
 - 24 Bringen Sie den Geschwindigkeitsregler und die Ausgusstülle auf eine Linie.
 - 25 Setzen Sie den Mixbehälter auf den Antrieb.
 - 26 Drehen Sie den Mixbehälter im Uhrzeigersinn, bis die Stifte unter dem Behälter und der Antrieb ineinandergreifen, drücken Sie den Behälter dann nach unten und drehen Sie weiter, bis er vollständig einrastet.
 - 27 Geben Sie die Zutaten in den Mixbehälter.
 - 28 Füllen Sie nicht über die 1,0l Markierung hinaus. Falls doch, könnten die Zutaten den Deckel hoch drücken, wenn Sie die Motoreinheit starten.
 - 29 Setzen Sie den Deckel auf den Mixbehälter und drücken Sie ihn herunter.
 - 30 Achten Sie darauf, dass die Noppen der Kappe genau in die Kerben der Öffnung passen, setzen Sie Kappe ein und drehen Sie diese im Uhrzeigersinn, bis sie einrastet.
 - 31 Um Zutaten beizugeben, während der Mixer in Betrieb ist, entfernen Sie die Kappe, geben Sie die neuen Zutaten durch die Öffnung in den Behälter und setzen Sie anschließend die Kappe wieder ein.
 - 32 Vergewissern Sie sich, dass die Zutaten das Volumen von 1,0l nicht überschreiten.
-

REINIGUNG UND PFLEGE

- 33 Schalten Sie das Gerät aus (0) und ziehen Sie den Netzstecker.
- 34 Die Außenseite der Motoreinheit mit einem sauberen feuchten Tuch abwischen.
- 35 Die abnehmbaren Teile mit warmem Seifenwasser säubern, gut abspülen, Wasser abtropfen und an der Luft trocknen lassen.
- 36 Achten Sie besonders auf die Klingen – berühren Sie diese nie direkt, benutzen Sie zur Reinigung eine Nylonbürste.

- 37 Bei Verwendung eines Geschirrspülers kann das raue Umfeld im Geschirrspüler die Oberflächenlackierung beschädigen.
38 Die Beschädigung sollte nur kosmetisch sein und den Betrieb des Gerätes nicht beeinträchtigen.

MESSEREINHEIT

- 39 Sie können die Messereinheit zum reinigen herausnehmen.
40 Nehmen den Griff des Mixbehälters in die eine Hand.
41 Halten Sie den Sockel des Mixbehälters mit der anderen Hand fest.
42 Drehen Sie den Mixbehälter vom Sockel.
43 Entfernen Sie vorsichtig die Messereinheit vom Mixbehältersockel.
44 Entfernen Sie die Dichtung von der Messereinheit.
45 Waschen Sie die Dichtung und die Messereinheit warmem Seifenwasser, reinigen Sie sie gründlich und lassen Sie sie lufttrocknen.
46 Setzen Sie die Dichtung wieder um die Messereinheit.
47 Setzen Sie die Messereinheit am Boden des Behälters wieder ein.
48 Drehen Sie den Mixbehälter wieder auf den Sockel.
* Setzen Sie den Mixbehältersockel nicht ohne den Mixbehälter auf den Antrieb.

UMWELTSCHUTZ

Auf Grund der in elektrischen und elektronischen Geräten verwendeten umwelt- und gesundheitsschädigenden Stoffe dürfen Geräte, die mit diesem Symbol gekennzeichnet sind, nicht über den normalen Hausmüll entsorgt werden, sondern müssen wiederaufbereitet, wiederverwertet oder recycelt werden.



Rezepte

 = Esslöffel (15ml)

ml = Milliliter

 = Teelöffel (5ml)

g = Gramm

Pizzateig (Knethaken) für 2 große Pizzen

250 ml Wasser

400 g Weizenmehl

1½  Olivenöl

2½  Trockenhefe

½  Zucker

1  Salz

Geben Sie das Mehl in die Schüssel Vermengen Sie die restlichen Zutaten in einem Behälter. Wählen Sie Geschwindigkeit 1. Geben Sie die Flüssigkeit nach und nach hinzu. Wählen Sie Geschwindigkeit 2. Das Ganze 2 Minuten kneten. Nehmen Sie den Teig heraus. Teilen Sie die Teigmasse in zwei Hälften auf. Rollen Sie den Teig auf einer bemehlten Fläche kreisförmig aus. Legen Sie die Teigkreise auf ein mit Backpapier ausgelegtes Backblech. Verteilen Sie Tomatensauce auf den Teigkreisen und belegen Sie sie. Im vorgeheizten Ofen (190°) 15-20 Minuten lang backen. Die Oberfläche sollte goldbraun sein.

Rezepte finden Sie auf unserer Website:

Verwendung des Mixers:

<http://www.russellhobbs.com/ifu/550931>

Smoothies:

<http://www.russellhobbs.com/ifu/550941>



Verwenden des Standmixers:

<http://www.russellhobbs.com/ifu/551078>

Lisez les instructions, conservez-les et transférez-les si vous transférez l'appareil.
Retirez tous les emballages avant utilisation.

PRÉCAUTIONS IMPORTANTES

Suivez les précautions essentielles de sécurité, à savoir:

- 1 Cet appareil doit être utilisé uniquement par ou sous la supervision d'un adulte responsable. Utilisez et rangez l'appareil hors de portée des enfants.
- 2 N'immergez pas l'appareil dans un liquide, ne l'utilisez pas dans une salle de bain, à proximité d'une source d'eau ou à l'extérieur. 
- 3 Débranchez l'appareil avant d'adapter ou de retirer les accessoires.
- 4 N'utilisez pas l'appareil sans installer la protection anti-éclaboussures.
- 5 Ne laissez pas l'appareil sans surveillance lorsqu'il est branché.
- 6 Ne pas faire fonctionner l'appareil en continu au-delà de 10 minutes afin d'éviter une surchauffe. Si nécessaire, laissez reposer l'appareil pendant au moins 10 minutes pour laisser refroidir le moteur.
- 7 Eteignez (0) avant de mettre le bol en place sur le bloc moteur.
- 8 Eteignez (0) et attendez jusqu'à ce que les lames s'arrêtent avant d'enlever le couvercle du bol ou avant d'enlever le bol du bloc moteur.
- 9 Tenez vos mains à l'écart des lames – elles sont tranchantes. 
- 10 Ne remplissez pas avec quelque chose de trop chaud qui n'est plus agréable au toucher pour vous (par ex. températures des liquides inférieures à 40°C).
- 11 Ne placez aucun ustensile dans le bol lorsque l'appareil est branché.
- 12 N'adaptez pas d'accessoires autres que ceux fournis.
- 13 N'utilisez pas l'appareil à d'autres fins que celles décrites dans ce mode d'emploi.
- 14 N'utilisez pas l'appareil s'il est endommagé ou ne fonctionne pas correctement.
- 15 Si le câble est abîmé, vous devez le faire remplacer par le fabricant, un de ses techniciens agréés ou une personne également qualifiée, pour éviter tout danger.

pour un usage domestique uniquement

MISE EN MARCHÉ

- 1 Placez le bloc moteur sur une surface sèche, solide et à niveau, près d'une prise de courant.
- 2 Assurez-vous que le contrôle de vitesse est réglé sur 0.
- 3 Mettez la fiche dans la prise de courant.

CONTRÔLE DE VITESSE

- 4 Réglez le contrôle de vitesse sur la vitesse souhaitée (1 = faible, 10 = élevée).
- 5 Retournez la commande de vitesse vers la position 0 pour arrêter le moteur.
- 6 En général, de grandes quantités, des mélanges épais et un plus grand nombre d'aliments solides que de liquides sous-entendent des temps de mixage plus longs et des vitesses plus réduites.
- 7 De petites quantités, des mélanges plus fins et plus d'aliments liquides que de solides sous-entendent des temps de mixage plus courts et des vitesses plus élevées.

IMPULSION

- 8 En tournant le régulateur de vitesse dans le sens contraire des aiguilles d'une montre vers la position , vous obtiendrez une courte puissance accrue. Le régulateur sera mis en charge par ressort dans cette direction, il retournera à la position 0 une fois que vous l'aurez lâché.

UTILISATION DU MÉLANGEUR SUR SOCLE

- 9 Les ressorts du bras sont assez puissants. Il convient donc de :
 - a) Vérifier que l'appareil est éteint (0).
 - b) Tenir la base de l'appareil.

schémas	9 couvercle	18 moteur arrière
1 contrôle de vitesse	10 crochet	19 base du bol
2 dispositif de déblocage du bras	11 fouet	20 bloc de lames
3 bloc moteur	12 batteur	21 anneau d'étanchéité
4 couvercle du moteur arrière	13 entaille	22 bol
5 bras	14 ergot	23 poignée
6 couvercle du moteur avant	15 loquet	24 couvercle
7 protection anti-éclaboussures	16 moteur	25 ergots
8 bol	17 arbre d'entraînement	26 bouchon

- c) Vous tenir à distance de la partie supérieure du bras.
- d) Régler le dispositif de déblocage du bras sur .
- e) Le bras va se placer dans la position relevée.
- f) Lâchez-le.

LA PROTECTION ANTI-ÉCLABOUSSURES

- 10 Éteignez l'appareil, débranchez-le et relevez le bras avant de monter/démonter la protection anti-éclaboussures.
- 11 La protection anti-éclaboussures s'adapte sur l'extrémité de l'arbre d'entraînement et le moteur :
 - a) Alignez les loquets situés sur la protection anti-éclaboussures par rapport à ceux du moteur.
 - b) Faites pivoter la protection anti-éclaboussures de 3 cm dans le sens des aiguilles d'une montre.
 - c) Soulevez la protection anti-éclaboussures en direction du moteur.
 - d) Faites pivoter la protection anti-éclaboussures de 3 cm dans le sens contraire aux aiguilles d'une montre.
 - e) Cela doit enclencher les loquets situés sur la protection anti-éclaboussures avec ceux du moteur.
- 12 Pour retirer la protection anti-éclaboussures :
 - f) Faites pivoter la protection anti-éclaboussures de 3 cm dans le sens des aiguilles d'une montre.
 - g) Abaissez la protection anti-éclaboussures, en la séparant du moteur.

LE COUVERCLE

- 13 Ouvrez le couvercle pour ajouter des ingrédients, refermez-le pour éviter les éclaboussures.

LE BOL

- 14 Levez le bras avant d'insérer ou de retirer le bol.
 - 15 Placez le bol sur l'appareil et faites-le pivoter dans le sens des aiguilles d'une montre.
 - 16 Faites-le pivoter dans le sens antihoraire pour le déverrouiller.
 - 17 Le contenu du bol monte lorsque vous démarrez le moteur – plus la vitesse est élevée, plus les ingrédients vont monter dans le bol.
 - 18 Veillez à ne pas remplir le bol à plus de la moitié de sa capacité (spécialement en cas d'utilisation du fouet).
-  Utilisez uniquement le bol fourni.

LES ACCESSOIRES

- 19 Montez et démontez les accessoires avec l'appareil éteint et débranché, et le bras levé.
- 20 Alignez l'entaille de la partie supérieure de l'accessoire sur l'ergot situé sur l'arbre d'entraînement, poussez l'accessoire sur l'arbre d'entraînement, et faites-le pivoter dans le sens des aiguilles d'une montre.

- 21 Pour retirer un accessoire, poussez-le sur l'arbre d'entraînement, faites-le pivoter dans le sens des aiguilles d'une montre, puis tirez pour le retirer.
- 22 Abaissez le bras.
 - a) Vérifiez que l'appareil est éteint (0).
 - b) Tenez la base de l'appareil.
 - c) Réglez le dispositif de déblocage du bras sur .
 - d) Poussez le bras vers le bas.
 - e) Lâchez le dispositif de déblocage du bras.
 - f) Lâchez-le.

QUELLE VITESSE ?

accessoire	vitesse	utiliser
fouet	4-10 + 	battre / aérer de la crème, des blancs d'œufs, de la pâte à frire, des mélanges légers
batteur	4-6	monter du beurre et du sucre en crème, mélanger des pâtes à gâteau moyennes
crochet	1-3	mélanges lourds, pain, pâtisserie

UTILISATION DU BLENDER

- 23 Placez une main sur le dessus du couvercle du moteur arrière et faites-le pivoter dans le sens antihoraire, pour le libérer et exposer le moteur pour le bol.
- 24 Alignez le bec sur le contrôle de vitesse.
- 25 Abaissez le bol sur le moteur.
- 26 Faites pivoter le bol dans le sens horaire jusqu'à ce que loquets situés sous la base du bol s'enclenchent dans le moteur, puis poussez vers le bas et continuez à tourner jusqu'à ce que le bol se verrouille en place.
- 27 Mettez les ingrédients dans le bol.
- 28 Ne remplissez pas le bol au-delà du marquage de 1,0l – un contenu excessif pourrait faire enlever de force le couvercle au démarrage du moteur.
- 29 Placez le couvercle sur le bol et appuyez-le vers le bas.
- 30 Alignez les ergots situés sur le bouchon avec les rainures de l'orifice, placez le bouchon et faites-le pivoter dans le sens des aiguilles d'une montre pour le verrouiller.
- 31 Pour ajouter des ingrédients lorsque le mixeur est en fonctionnement, retirez le bouchon, versez les nouveaux ingrédients par le trou et remplacez ensuite le bouchon.
- 32 Vérifiez que les ingrédients rajoutés ne font pas passer le volume par le marquage de 1,0l.

SOINS ET ENTRETIEN

- 33 Éteignez l'appareil (0) et débranchez-le.
- 34 Essuyez l'extérieur du bloc moteur à l'aide d'un chiffon humide propre.
- 35 Lavez les parties amovibles dans de l'eau chaude et savonneuse, rincez-les bien, égouttez-les et laissez-les sécher.
- 36 Faites attention aux lames ; ne les manipulez pas directement, utilisez une brosse en nylon.
- 37 Toutefois, les conditions de lavage du lave-vaisselle affecteront la finition de la surface de l'appareil.
- 38 Cela affecte l'apparence de l'appareil, non pas son fonctionnement.

LE BLOC DE LAMES

- 39 Vous pouvez retirer le bloc de lames pour le nettoyer.
- 40 Prenez la poignée du bol d'une main.
- 41 Prenez la base du bol avec l'autre main.
- 42 Séparez le bol de la base du bol.
- 43 Soulevez délicatement le bloc de lames et séparez-le de la base du bol.

- 44 Retirez l'anneau d'étanchéité du bloc de lames.
 45 Lavez l'anneau d'étanchéité et le bloc de lames dans de l'eau chaude savonneuse, rincez et laissez sécher.
 46 Remettez l'anneau d'étanchéité à sa position d'origine sur le bloc de lames.
 47 Remplacez le bloc de lames dans la base du bol.
 48 Vissez le bol dans la base du bol.
 ✨ Ne montez pas la base du bol sur le moteur sans le bol.



PROTECTION ENVIRONNEMENTALE

Afin d'éviter des problèmes environnementaux ou de santé occasionnés par les substances dangereuses contenues dans les appareils électriques et électroniques, les appareils présentant ce symbole ne peuvent pas être éliminés avec les déchets ménagers, mais doivent faire l'objet d'une récupération sélective en vue de leur réutilisation ou recyclage.



recettes

15 = cuillère à soupe (15ml) ml = millilitres
 5 = cuillère à café (5ml) g = grammes

pâte à pizza (crochet) pour 2 grandes pizzas

250 ml eau
 400 g farine
 1½ 15 d'huile d'olive
 2½ 5 levure en poudre
 ½ 5 sucre
 1 5 sel

Mettez la farine dans le bol. Mélangez les ingrédients restants dans un bol. Sélectionnez la vitesse 1. Ajouter graduellement le liquide Sélectionnez la vitesse 2. Pétrissez pendant 2 minutes. Retirez la pâte. Couper la pâte en deux. Laminez la pâte en cercles sur une surface farinée. Placer les cercles sur une plaque de cuisson anti-adhérente. Napper les cercles avec une sauce à base de tomate et ajouter les garnitures. Cuire dans four préchauffé à 190°C pendant 15-20 minutes. La surface doit avoir une couleur brun doré.

des recettes sont disponibles sur notre site Web:

utilisation du mélangeur:

<http://www.russellhobbs.com/ifu/550931>

smoothies:

<http://www.russellhobbs.com/ifu/550941>



utilisation du mélangeur sur socle :

<http://www.russellhobbs.com/ifu/551078>

Lees de instructies, bewaar ze goed en geef ze met het apparaat mee wanneer u deze aan een derde geeft. Verwijder alle verpakkingsmaterialen voor gebruik.

BELANGRIJKE VEILIGHEIDSMATREGELEN

Volg de gebruikelijke veiligheidsmaatregelen, zoals:

- 1 Dit apparaat mag uitsluitend worden gebruikt door of onder toezicht van een volwassene. Het apparaat dient steeds buiten het bereik van kinderen gebruikt en opgeborgen worden.
- 2 Dompel het apparaat niet in vloeistoffen; gebruik het apparaat niet in de badkamer, in de buurt van water of in de open lucht. 
- 3 Het apparaat verwijderen voor u hulpstukken aanbrengt of verwijdert.
- 4 Gebruik de toepassing niet zonder het spatscherm te bevestigen.
- 5 Laat het apparaat niet onbeheerd achter, terwijl de stekker in het stopcontact zit.
- 6 Om oververhitting te voorkomen, dient u de motor niet langer dan 10 minuten onafgebroken te laten draaien. Zet het apparaat na 10 minuten minstens 10 minuten uit om de motor te laten afkoelen.
- 7 Zet de blender uit (0), voordat u de kan op de motoreenheid plaatst.
- 8 Zet de blender uit (0) en wacht tot de messen niet meer draaien, voordat u het deksel van de kan of de kan van de motoreenheid afhaalt. 
- 9 Kom niet met uw handen in de buurt van de messen; deze zijn scherp
- 10 Vul de kan niet met ingrediënten die zo heet zijn dat u de kan niet meer kunt vasthouden (m.a.w. vloeibare temperatuur onder 40°C).
- 11 Doe geen keukengerie in de kan als de stekker van het apparaat in het stopcontact zit.
- 12 Gebruik alleen de bijgeleverde toebehoren of hulpstukken.
- 13 Gebruik het apparaat niet voor andere doeleinden dan degene die in deze gebruiksaanwijzing worden beschreven.
- 14 Gebruik het apparaat niet bij beschadigingen of storingen.
- 15 Indien het snoer beschadigd is, moet het door de fabrikant, een technicus of een ander deskundig persoon vervangen worden om eventuele risico's te vermijden.

uitsluitend voor huishoudelijk gebruik

INSCHAKELEN

- 1 Plaats de motoreenheid op een droge, stevige, vlakke ondergrond, in de buurt van een stopcontact.
- 2 Controleer dat de snelheidsregelaar op 0 staat.
- 3 Steek de stekker in het stopcontact.

SNELHEIDSREGELAAR

- 4 Zet de snelheidsregelaar op de gewenste snelheid (1 = laag, 10 = hoog).
- 5 Draai de snelheidsregelaar terug naar 0 om de motor uit te schakelen.
- 6 Gewoonlijk stemmen grote hoeveelheden, dikke mengsels en een hoge verhouding van vaste stoffen tot vloeistoffen overeen met een langere timing en langzamere snelheden.
- 7 Kleinere hoeveelheden, dunnere mengsels en meer vloeistoffen dan vaste stoffen stemmen overeen met een kortere timing en hogere snelheid.

PULS

- 8 Als u de snelheidsregelaar tegen de wijzers van de klok in draait naar  biedt dit u een korte stoot aan hoge snelheid. In deze richting is de knop voorzien van een veer. Wanneer u hem loslaat, keert hij terug naar 0.

afbeeldingen	9 deksel	18 vooraandrijving
1 snelheidsregelaar	10 haak	19 voetstuk van de kan
2 armontgrendeling	11 garde	20 messeneenheid
3 motorblok	12 klopper	21 afdichting
4 bedekking voor de achteraandrijving	13 sleuf	22 kan
5 arm	14 uitsteeksel	23 handgreep
6 bedekking voor de vooraandrijving	15 vergrendeling	24 deksel
7 spatscherm	16 aandrijving	25 uitsteeksels
8 schaal	17 aandrijfjas	26 dop

DE MIXER GEBRUIKEN

- 9 De veren in de arm zijn vrij krachtig, daarom moet u:
- Controleren of de toepassing uit staat (0).
 - De onderkant van het toestel vasthouden
 - Blijf uit de buurt van de bovenkant van de arm.
 - Draai de armontgrendeling naar .
 - De arm zal zich nu verplaatsen naar de geheven stand.
 - Laat los.

HET SPATSCHERM

- 10 Schakel het toestel uit, haal de stekker uit het stopcontact en breng de arm omhoog voordat u het spatscherm bevestigt/verwijdert.
- 11 Het spatscherm past over het einde van de aandrijfjas en aandrijving:
- Plaats de vergrendeling op het spatscherm op de juiste wijze op de vergrendeling van de aandrijving.
 - Draai het spatscherm 3 cm met de klok mee.
 - Til het spatscherm richting de aandrijving.
 - Draai het spatscherm 3 cm tegen de klok in.
 - Hierdoor zou er een verbinding moeten worden gemaakt tussen de vergrendeling op het spatscherm en de vergrendeling op de aandrijving.
- 12 Om het spatscherm te verwijderen:
- Draai het spatscherm 3 cm tegen de klok in.
 - Verplaats het spatscherm naar beneden, van de aandrijving vandaan.

HET DEKSEL

- 13 Open het deksel om ingrediënten toe te voegen, sluit deze vervolgens om spetteren te voorkomen.

DE SCHAAL

- 14 Breng de arm omhoog voordat u de schaal bevestigt of verwijdert.
- 15 Bevestig de schaal op de toepassing en draai deze met de klok mee.
- 16 Draai tegen de klok in om deze vrij te geven.
- 17 De inhoud van de schaal zal stijgen bij het starten van de motor – des te hoger de snelheid van de motor, des te meer de inhoud zal stijgen.
- 18 Probeer de schaal niet verder te vullen dan half vol (in het bijzonder bij het gebruik van de garde).
- ★ Gebruik alleen de meegeleverde schaal.

DE BEVESTIGINGSDELEN

- 19 Bevestig en verwijder bevestigingsdelen wanneer het toestel uitstaat en is uitgeschakeld en de arm omhoog staat.
- 20 Pas de sleuf aan de bovenkant van het bevestigingsdeel op het uitsteeksel van de aandrijfas, duw het bevestigingsdeel op de aandrijfas en draai deze met de klok mee.
- 21 Om een bevestigingsdeel te verwijderen, moet u deze richting de aandrijfas duwen, tegen de klok in draaien en deze vervolgens van de aandrijfas af trekken.
- 22 Breng de arm omlaag.
 - a) Controleer of het toestel uitstaat (0).
 - b) Houd de onderkant van het toestel vast.
 - c) Draai de arm ontgrendeling naar .
 - d) Duw de arm omlaag.
 - e) Laat de armontgrendeling gaan.
 - f) Laat los.

WELKE SNELHEID?

bevestigingsdeel	snelheid	gebruik
garde	4-10 + 	het kloppen/beluchten van slagroom, eiwitten, beslag, luchtige mengsels
klopper	4-6	het opromen van boter en suiker, gemiddelde cakemengsels
haak	1-3	zware mengsels, brood, gebak

DE BLENDER GEBRUIKEN

- 23 Plaats een hand op de bovenkant van de bedekking voor de achteraandrijving, en draai tegen de klok in om deze te verwijderen en de aandrijving van de kan vrij te geven.
- 24 Breng de tuit op een lijn met de snelheidsregelaar.
- 25 Laat de kan op de aandrijving zakken.
- 26 Draai de kan met de klok mee, totdat de vergrendeling aan het voetstuk van de kan verbinding maken met de aandrijving, vervolgens drukt u de kan naar beneden en blijft u draaien totdat deze op zijn plaats vergrendelt.
- 27 Doe de ingrediënten in de kan.
- 28 Vul de kan tot maximaal 1,0l; als hij voller is, kan de inhoud het deksel van het apparaat afduwen als u de motor aanzet.
- 29 Plaats het deksel op de kan en druk neerwaarts.
- 30 Lijn de uitsteeksels op de dop uit met de inkepingen in het gat, plaats de dop, draai hem met de klok mee om hem te vergrendelen.
- 31 Om ingrediënten toe te voegen tijdens de werking van de blender, verwijdert u de dop, giet u de nieuwe ingrediënten door de opening en plaatst u de dop terug.
- 32 Controleer of de kan door de toegevoegde ingrediënten niet voller is dan 1,0l.

ZORG EN ONDERHOUD

- 33 Schakel het apparaat uit (0) en trek de stekker uit.
- 34 Neem de buitenkant van de motoreenheid af met een schone, vochtige doek.
- 35 Was de mobiele onderdelen in warm zeepwater, goed spoelen, laten uitlekken en aan de lucht laten drogen.
- 36 Pas heel goed op met de mesjes – raak ze nooit rechtstreeks aan en gebruik een nylon afwasborstel.
- 37 Als u de vaatwasmachine gebruikt, zal de harde omgeving in de machine de afwerking beïnvloeden.
- 38 De schade is normaal uitsluitend esthetisch en heeft geen invloed op de werking van het apparaat.

◆ MESSENEENHEID

- 39 U kunt de messeneenheid verwijderen als u ze wilt schoonmaken.
40 Neem het handvat van de kan vast met een hand.
41 Pak het voetstuk van de kan met de andere hand vast.
42 Schroef de kan van het voetstuk af.
43 Verwijder de messeneenheid voorzichtig uit het voetstuk.
44 Verwijder de afdichting van de messeneenheid.
45 Was de dichting en de messeneenheid in een warm zeepsopje, spoel af en droog zorgvuldig af.
46 Vervang de afdichting rond de messeneenheid.
47 Plaats de messeneenheid weer in het voetstuk.
48 Schroef de kan op het voetstuk.
* Plaats het voetstuk van de kan niet op de aandrijving zonder kan.



MILIEUBESCHERMING

Om milieu- en gezondheidsproblemen als gevolg van gevaarlijke stoffen in elektrische en elektronische producten te vermijden, mogen apparaten met dit symbool niet worden weggegooid met niet-gesorteerd gemeentelijk afval, maar moeten ze worden teruggewonnen, opnieuw gebruikt of gerecycled.



receptjes

15 = soeplepel/eetlepel (15ml)

5 = theelepel (5ml)

ml = milliliter

g = gram

Pizzadeeg (haak) voor 2 grote pizza's

250 ml water

400 g gewone bloem

1½ 15 olijfolie

2½ 5 gedroogde gist

½ 5 suiker

1 5 zout

Plaats de bloem in de schaal Mix de resterende ingrediënten in een kan. Kies snelheid 1. Voeg beetje bij beetje de vloeistof toe. Kies snelheid 2. Kneed voor 2 minuten. Verwijder het deeg. Snijd het deeg in tweeën. Rol het deeg in een rondje op een met bloem bestoven oppervlakte. Leg de ronde vormen op een antiaanbakplaat. Garneer de rondjes met een tomatensaus en voeg ingrediënten naar keuze toe. Bak in een voorverwarmde oven op 190°C gedurende 15-20 min. De oppervlakte moet goudbruin zijn.

u vindt recepten op onze website:

de blender gebruiken:

<http://www.russellhobbs.com/ifu/550931>

smoothies:

<http://www.russellhobbs.com/ifu/550941>



de mixer gebruiken:

<http://www.russellhobbs.com/ifu/551078>

Leggere le istruzioni e conservarle al sicuro. In caso di cessione dell'apparecchio ad altre persone, consegnare anche le istruzioni. Rimuovere tutto l'imballaggio prima dell'uso.

NORME DI SICUREZZA IMPORTANTI

Osservare le precauzioni fondamentali di sicurezza, e in particolare quanto segue:

- 1 Questo apparecchio deve essere usato solo da un adulto responsabile o sotto il suo controllo. Utilizzare e riporre l'apparecchio lontano dalla portata dei bambini.
- 2 Non immergere l'apparecchio in acqua, non utilizzarlo in bagno, vicino all'acqua o all'aperto. 
- 3 Staccare l'apparecchio prima di applicare o rimuovere qualsiasi accessorio.
- 4 Non usare l'apparecchio senza montare la protezione contro gli schizzi.
- 5 Non lasciare l'apparecchio incustodito con la spina inserita.
- 6 Non tenere in funzione il motore per più di 10 minuti, altrimenti si potrebbe surriscaldare. Dopo 10 minuti di funzionamento, spegnerlo per almeno 10 minuti per farlo recuperare.
- 7 Spegnerne il frullatore (0) prima di montare la caraffa sul gruppo del motore.
- 8 Prima di rimuovere il coperchio dalla caraffa, e di rimuovere la caraffa dal gruppo del motore, spegnere il frullatore (0) ed attendere che le lame si siano fermate completamente.
- 9 Tenere le mani lontano dalle lame: sono molto taglienti
- 10 Non riempire la caraffa con sostanze troppo calde per permettere un facile maneggiamento (la temperatura del liquido deve essere, per esempio, inferiore ai 40°). 
- 11 Non inserire utensili nella caraffa mentre l'apparecchio è collegato alla presa di corrente.
- 12 Montare sull'apparecchio solo gli accessori o gli elementi dati in dotazione.
- 13 Non usare l'apparecchio per altri scopi se non quelli per i quali è stato progettato, di seguito descritti in questo manuale di istruzioni.
- 14 Non usare l'apparecchio se è danneggiato o funziona male.
- 15 Se il cavo è danneggiato, farlo cambiare dal fabbricante, da un rivenditore autorizzato o da personale similmente qualificato, per evitare incidenti.

solo per uso domestico

ACCENSIONE

- 1 Posizionare il gruppo del motore su una superficie asciutta, stabile e in pari, vicino ad una presa di corrente.
- 2 Controllare che il selettore della velocità sia impostato su 0.
- 3 Inserire la spina nella presa di corrente.

SELETTORE DI VELOCITÀ

- 4 Posizionare il selettore di velocità alla velocità desiderata (1 = più bassa, 10 = più alta).
- 5 Riportare il selettore di velocità su 0 per spegnere il motore.
- 6 Generalmente, grandi quantità, miscele spesse e ingredienti solidi in proporzione maggiore rispetto agli ingredienti liquidi richiedono un tempo di preparazione più lungo e una velocità ridotta.
- 7 Quantità ridotte, miscele meno dense e ingredienti liquidi in proporzione maggiore rispetto agli ingredienti solidi richiedono un minore tempo di preparazione e una velocità elevata.

IMPULSO

- 8 Ruotando il selettore di velocità in senso antiorario su , si azionerà un breve ciclo ad alta velocità. In questa posizione, il pulsante è a molla. Lasciandolo, tornerà su 0.

immagini	9 coperchio	18 trasmissione posteriore
1 selettore di velocità	10 gancio	19 base della caraffa
2 dispositivo di sgancio del braccio	11 frusta	20 gruppo delle lame
3 gruppo del motore	12 sbattitore	21 guarnizione
4 copertura posteriore della trasmissione	13 scanalatura	22 caraffa
5 braccio	14 aletta	23 impugnatura
6 copertura frontale della trasmissione	15 aggancio	24 coperchio
7 protezione contro gli schizzi	16 trasmissione	25 linguette
8 ciotola	17 albero motore	26 tappo

USO DEL MIXER CON SUPPORTO

- 9 Le molle del braccio sono piuttosto potenti, perciò:
- Verificare che l'apparecchio sia spento (0)
 - Prendere in mano la parte inferiore dell'apparecchio.
 - Togliere la parte superiore del braccio.
 - Ruotare il dispositivo di sgancio del braccio fino al simbolo .
 - Il braccio si muoverà fino alla posizione alzata.
 - Lasciare andare.

PROTEZIONE CONTRO GLI SCHIZZI

- 10 Spegnerlo, scollegare e alzare il braccio prima di montare/smontare la protezione contro gli schizzi.
- 11 La protezione contro gli schizzi viene montata sull'estremità dell'albero motore e della trasmissione.
- Allineare gli agganci sulla protezione contro gli schizzi con quelli sulla trasmissione.
 - Ruotare la protezione contro gli schizzi di 3 cm. in senso orario.
 - Sollevare la protezione contro gli schizzi verso la trasmissione.
 - Ruotare la protezione contro gli schizzi di 3 cm. in senso antiorario.
 - In questo modo, gli agganci sulla protezione contro gli schizzi si adattano a quelli sulla trasmissione.
- 12 Per smontare la protezione contro gli schizzi:
- Ruotare la protezione contro gli schizzi di 3 cm. in senso orario.
 - Muovere la protezione contro gli schizzi verso il basso, staccandola dalla trasmissione.

IL COPERCHIO

- 13 Aprire il coperchio per aggiungere gli ingredienti, chiuderlo di nuovo per evitare gli schizzi.

LA CIOTOLA

- 14 Alzare il braccio prima di montare o smontare la ciotola.
- 15 Montare la ciotola all'apparecchio e ruotarla in senso orario.
- 16 Ruotarla in senso antiorario per smontarla.
- 17 I contenuti della ciotola aumenteranno di volume quando avvierete il motore – più alta sarà la velocità, più aumenteranno.
- 18 Cercare di riempire la ciotola non superando il livello di mezzo pieno (specialmente quando si utilizza la frusta).
- ★ Usare solo la ciotola in dotazione.

GLI ACCESSORI

- 19 Montare e smontare gli accessori ad apparecchio spento e scollegato e con il braccio alzato.
- 20 Allineare la scanalatura nella parte superiore dell'accessorio con l'aletta sull'albero di trasmissione, spingere l'accessorio fino all'albero motore e ruotarlo in senso orario.
- 21 Per smontare un accessorio, spingerlo fino all'albero motore, ruotarlo in senso antiorario, poi staccarlo.
- 22 Abbassare il braccio.
 - a) Verificare che l'apparecchio sia spento (0).
 - b) Prendere in mano la parte inferiore dell'apparecchio.
 - c) Ruotare il dispositivo di rilascio del braccio fino al simbolo .
 - d) Premere il braccio verso il basso.
 - e) Lasciare andare il dispositivo di rilascio del braccio.
 - f) Lasciare andare.

QUALE VELOCITÀ?

accessorio	velocità	uso
frusta	4-10 + 	battere/aerare panna, albumi, impastare, miscele leggere
sbattitore	4-6	amalgamare burro e zucchero, miscele medie per torte
gancio	1-3	miscele pesanti, pane, impasti

USO DEL FRULLATORE

- 23 Mettere una mano sulla parte superiore della copertura posteriore della trasmissione e svitare in senso antiorario per smontarla e scoprire la trasmissione per la caraffa.
- 24 Allineare il beccuccio con il selettore di velocità.
- 25 Poggiare la caraffa sulla trasmissione.
- 26 Ruotare la caraffa in senso orario finché gli agganci sotto la base della caraffa si incastrano nella trasmissione, poi spingere e continuare a ruotare fino a quando si blocca al suo posto.
- 27 Mettere gli ingredienti nella caraffa.
- 28 Non riempirla oltre il segno di 1,0l, altrimenti al momento di avviare il motore il contenuto potrebbe spingere via il coperchio.
- 29 Mettere il coperchio sulla caraffa e premere.
- 30 Allineare le linguette sul tappo con le fenditure presenti nel foro, montare il tappo e ruotarlo in senso orario per bloccarlo.
- 31 Per aggiungere ingredienti mentre il frullatore è in funzione, togliere il tappo, versare i nuovi ingredienti attraverso il foro, poi rimettere a posto il tappo.
- 32 Controllare che gli ingredienti aggiunti non spingano il volume contenuto nella caraffa oltre il segno di 1,0l.

CURA E MANUTENZIONE

- 33 Spegnere l'apparecchio (0) e scollegarlo dalla presa di corrente.
- 34 Passare un panno pulito inumidito sull'esterno del gruppo del motore.
- 35 Lavare le parti amovibili con acqua calda e detersivo, sciacquare bene, fare scolare e lasciare asciugare.
- 36 Maneggiare le lame con cura, non lavarle direttamente a mano, ma utilizzare una spazzola in setole di nylon.
- 37 Se si usa la lavastoviglie, l'ambiente estremo al suo interno altera le finiture superficiali.
- 38 Il danno dovrebbe essere solo estetico e non dovrebbe modificare l'operatività dell'apparecchio.

◆ GRUPPO DELLE LAME

- 39 Il gruppo delle lame è rimovibile per consentirne la pulizia
40 Afferrate l'impugnatura della caraffa con una mano.
41 Stringere la base della caraffa con l'altra mano.
42 Svitare la caraffa dalla sua base.
43 Sollevare delicatamente il gruppo delle lame dalla base della caraffa.
44 Togliere la guarnizione dal gruppo delle lame.
45 Lavate la guarnizione ed il gruppo delle lame in acqua calda insaponata, sciacquate e lasciate asciugare all'aria.
46 Rimettere la guarnizione a posto intorno al gruppo lame.
47 Sostituire il gruppo delle lame nella base della caraffa.
48 Avvitare la caraffa nella sua base.
* Non montare la base della caraffa alla trasmissione senza la caraffa.



PROTEZIONE AMBIENTALE

Per evitare danni all'ambiente e alla salute causati da sostanze pericolose delle parti elettriche ed elettroniche, gli apparecchi contrassegnati da questo simbolo non devono essere smaltiti con i rifiuti non differenziati ma recuperati, riutilizzati o riciclati.



ricetta

15 — = cucchiaino (15ml)

ml = millilitri

5 — = cucchiaino di passata (5ml)

g = grammi

con la pasta da pizza (gancio) si preparano 2 pizze grandi

250 ml acqua

400 g farina bianca

1½ 15 — d'olio di oliva

2½ 5 — lievito secco

½ 5 — zucchero

1 5 — sale

Mettere la farina nella ciotola. Mescolare gli ingredienti rimasti in una caraffa. Selezionare la velocità 1. Aggiungere gradualmente il liquido. Selezionare la velocità 2. Impastare per 2 minuti. Togliere l'impasto. Tagliare la pasta in due parti. Fare rotolare la pasta formando dei dischetti su una superficie infarinata. Mettere i dischetti di pasta su una teglia da forno anti-aderente.

Versare sui dischetti una salsa a base di pomodoro e aggiungere il resto dei condimenti.

Cuocere in forno pre-riscaldato a 190°C per 15-20 minuti. La superficie deve essere ben dorata.

le ricette sono disponibili sul nostro sito:

uso del frullatore:

<http://www.russellhobbs.com/ifu/550931>

frappé:

<http://www.russellhobbs.com/ifu/550941>



usando il mixer con supporto:

<http://www.russellhobbs.com/ifu/551078>

Lea las instrucciones, guárdelas en un lugar seguro y, en caso de dar el aparato a otra persona, entréguelas también. Retire todo el embalaje antes de usar el aparato.

MEDIDAS DE SEGURIDAD IMPORTANTES

Siga las precauciones básicas de seguridad, incluyendo:

- 1 Este aparato deberá ser usado por, o bajo la supervisión de un adulto responsable. Use y guarde el aparato fuera del alcance de los niños.
- 2 No ponga el aparato en líquidos, no lo use en un cuarto de baño, cerca del agua, o al aire libre. 
- 3 Desenchufe el aparato antes de insertar o quitar accesorios
- 4 No utilice el aparato sin haber montado la cúpula antisalpicaduras.
- 5 No deje el aparato desatendido mientras está enchufado.
- 6 No haga funcionar el motor constantemente por más de 10 minutos, se puede sobrecalentar. Después de 10 minutos, apagarlo por como mínimo 10 minutos, para que se recupere.
- 7 Apáguela (0) antes de poner la jarra en la unidad motor.
- 8 Apáguela (0) y espere hasta que las hojas se paren completamente antes de quitar la tapa de la jarra, y antes de quitar la jarra de la unidad motor.
- 9 Mantenga las manos fuera de las hojas – están muy afiladas 
- 10 No rellene la jarra con una sustancia más caliente de lo que usted pueda cómodamente soportar (como referencia, líquidos con una temperatura inferior a 40°C).
- 11 No ponga utensilios en la jarra cuando el aparato esté encendido.
- 12 No ponga ningún otro acoplamiento o accesorio (recambio) que no haya sido adquirido del fabricante.
- 13 No use el aparato para ningún fin distinto a los descritos en estas instrucciones.
- 14 No use el aparato si está dañado o si no funciona bien.
- 15 Si el cable está dañado, éste deberá ser cambiado por el fabricante, su agente de servicio, o alguien con cualificación similar para evitar peligro.

solo para uso doméstico

ENCENDER

- 1 Ponga la unidad motor sobre una superficie seca, nivelada y firme, cercana a un enchufe eléctrico.
- 2 Compruebe que el control de velocidad está fijado en 0.
- 3 Enchufe el aparato a la corriente.

CONTROL DE VELOCIDAD

- 4 Gire el control de velocidad para seleccionar la velocidad deseada (1 = baja, 10 = alta).
- 5 Gire el control de velocidad de nuevo a 0 para apagar el motor.
- 6 En general, las cantidades elevadas, mezclas espesas y una elevada proporción de sólidos frente a líquidos sugieren programaciones más largas y velocidades más lentas.
- 7 Las cantidades inferiores, mezclas más finas y más proporción de líquidos que de sólidos sugieren programaciones más cortas y velocidades superiores.

PULSO

- 8 Al girar el control de velocidad en el sentido contrario a las agujas del reloj a  le proporcionará un corto estallido a alta velocidad. En esta dirección, el botón se carga por muelle. Cuando lo suelte, volverá a 0.

ilustraciones		
1 control de velocidad	7 cúpula antisalpicaduras	17 eje de la unidad propulsora
2 dispositivo de desbloqueo del brazo	8 cuenco	18 unidad propulsora trasera
3 unidad motor	9 tapa	19 base de la jarra
4 cubierta de la unidad propulsora trasera	10 brazo pasapuré	20 unidad de las cuchillas
5 brazo	11 varilla batidora	21 junta
6 cubierta de la unidad propulsora delantera	12 batidor	22 jarra
	13 ranura	23 asa
	14 saliente	24 tapa
	15 pestillo	25 marcas
	16 unidad propulsora	26 tapa pequeña

USO DE LA BATIDORA DE PIE

- 9 Los muelles del brazo son muy potentes, por lo que debe seguir los siguientes pasos:
- Compruebe que el aparato está apagado (0).
 - Mantenga firme la base del aparato.
 - No toque la parte superior del brazo.
 - Ponga el dispositivo de desbloqueo del brazo en posición .
 - El brazo se pondrá en posición alzada.
 - Ahora ya puede usar el aparato.

CÚPULA ANTISALPICADURAS

- 10 Apague y desconecte el brazo y sitúelo en posición alzada antes de montar o desmontar la cúpula antisalpicaduras.
- 11 La cúpula antisalpicaduras se monta sobre el extremo del eje del motor y el motor.
- Alinee los pestillos de la cúpula antisalpicaduras con los del motor.
 - Gire la cúpula antisalpicaduras 3 cm. hacia la derecha.
 - Levante la cúpula antisalpicaduras hacia el motor.
 - Gire la cúpula antisalpicaduras 3 cm. hacia la izquierda.
 - De esta forma los pestillos de la cúpula antisalpicaduras encajarán con los del motor.
- 12 Para retirar la cúpula antisalpicaduras:
- Gírela 3 cm hacia la derecha.
 - Muévala hacia abajo, separándola del motor.

TAPA

- 13 Abra la tapa para añadir ingredientes y ciérrela a continuación para evitar salpicaduras.

CUENCO

- 14 Ponga el brazo en posición alzada antes de montar o desmontar el cuenco.
- 15 Monte el cuenco en el aparato y gírelo hacia la derecha.
- 16 Para retirarlo, gírelo hacia la izquierda.
- 17 El contenido del cuenco subirá de nivel cuando ponga el motor en marcha: a mayor velocidad, más subirá el nivel.
- 18 Trate de no llenar el cuenco más de la mitad (especialmente cuando vaya a utilizar la varilla batidora).
- ★ Utilice únicamente el cuenco que se suministra con el aparato.

ACCESORIOS

- 19 Para montar y desmontar los accesorios, el aparato debe estar apagado y desenchufado y el brazo en posición alzada.
- 20 Alinee la ranura de la parte superior del accesorio con el saliente del eje de la unidad propulsora, empuje el accesorio contra el eje de la unidad propulsora y gírelo hacia la derecha.

- 21 Para desmontar un accesorio, empújelo contra el eje de la unidad propulsora, gírelo hacia la izquierda y retírelo.
- 22 Baje el brazo del aparato.
 - a) Compruebe que el aparato está apagado (0).
 - b) Mantenga firme la base del aparato.
 - c) Ponga el dispositivo de desbloqueo del brazo en posición .
 - d) Presione el brazo hacia abajo.
 - e) Active el dispositivo de desbloqueo del brazo.
 - f) Ahora ya puede seguir usando el aparato.

SELECCIÓN DE VELOCIDAD

accesorio	velocidad	uso
varilla batidora	4-10 + 	batir/montar nata, claras de huevo, masas, mezclas poco densas
batidor	4-6	batir mantequilla y azúcar, mezclas de densidad media
brazo pasapuré	1-3	mezclas densas, pan, repostería

USO DE LA LICUADORA

- 23 Coloque una mano sobre la parte superior de la cubierta de la unidad propulsora trasera y gire esta hacia la izquierda, para abrirla y que la unidad propulsora quede a la vista para montar la jarra.
- 24 Alinee el pitorro de la jarra con el control de velocidad.
- 25 Coloque la jarra sobre la unidad propulsora.
- 26 Gire la jarra hacia la derecha hasta que los pestillos situados bajo la base de la jarra encajen en la unidad propulsora. A continuación, empuje la jarra hacia abajo y siga girándola hasta que quede en su sitio.
- 27 Ponga los ingredientes en la jarra.
- 28 No la llene a más de la marca de 1,0l. Si la llena más, el contenido puede expulsar la tapa afuera al encender el motor.
- 29 Coloque la tapa en la jarra y presiónela.
- 30 Alinee las marcas de la tapa pequeña con las ranuras del agujero, encaje la tapa y gírela en el sentido de las agujas del reloj para bloquearla.
- 31 Para añadir ingredientes mientras la batidora está funcionando, extraiga la tapa pequeña, vierta los nuevos ingredientes a través del agujero y vuelva a colocar la tapa pequeña.
- 32 Compruebe que los ingredientes añadidos no hagan que el volumen supere la marca de 1,0l.

CUIDADO Y MANTENIMIENTO

- 33 Apague el aparato (0) y desenchúfelo.
 - 34 Limpie la parte exterior de la unidad motor con un paño húmedo limpio.
 - 35 Lave las partes extraíbles con agua caliente jabonosa, aclárelas bien, escúrralas y déjelas secar al aire.
 - 36 Tenga mucho cuidado con las cuchillas - no las coja directamente, use un cepillo de nilón para limpiar.
 - 37 Si usa el lavaplatos, el ambiente severo en el interior del lavavajillas puede afectar a los acabados de la superficie.
 - 38 El daño será solo cosmético y no debería afectar al funcionamiento del aparato.
-



UNIDAD DE LAS CUCHILLAS

- 39 Puede extraer la unidad de las cuchillas para limpiarla.
- 40 Sujete el asa de la jarra con una mano.
- 41 Agarre la base de la jarra con la otra mano.
- 42 Desenrosque la jarra de la base de la jarra.
- 43 Con cuidado, extraiga la unidad de las cuchillas de la base de la jarra.

Leia as instruções e guarde em lugar seguro. Forneça-as também caso venha a fornecer o aparelho a alguém. Retire todo o material de embalar antes da utilização.

MEDIDAS DE PRECAUÇÃO IMPORTANTES

Siga as precauções básicas de segurança, incluindo:

- 1 Este aparelho só deve ser utilizado por um adulto ou sob a vigilância de um adulto responsável. Utilize e guarde o aparelho fora do alcance das crianças.
- 2 Não mergulhe o aparelho em líquidos, nem utilize em casas de banho, próximo de zonas de água ou ao ar livre. 
- 3 Desligue o aparelho antes de colocar ou retirar acessórios.
- 4 Não utilize o aparelho sem instalar a protecção contra salpicos.
- 5 Não deixe o aparelho desacompanhado enquanto estiver ligado.
- 6 Não ponha o motor a funcionar continuamente por um período superior a 10 minutos, pois pode causar o seu sobreaquecimento. Após 10 minutos, desligue-o pelo menos durante 10 minutos para ele recuperar.
- 7 Antes de instalar o copo na unidade motora desligue o aparelho (0).
- 8 Desligue (0) e aguarde até as lâminas pararem completamente antes de retirar a tampa do copo e de retirar o copo da unidade motora.
- 9 Mantenha as suas mãos afastadas das lâminas – estas são afiadas 
- 10 Não o encha com algo que se encontre a uma temperatura que não possa manusear confortavelmente (ou seja, líquidos a temperaturas inferiores a 40° C).
- 11 Não coloque utensílios no copo com a ficha do aparelho na tomada.
- 12 Não utilize acessórios ou peças que não sejam fornecidos pela nossa empresa.
- 13 Não utilize o aparelho para quaisquer outras finalidades senão as descritas nestas instruções.
- 14 Não utilize o aparelho se estiver danificado ou se o seu funcionamento for defeituoso.
- 15 Se o cabo estiver danificado, o fabricante, o seu agente de assistência técnica ou qualquer profissional devidamente qualificado deverá substituí-lo para se evitarem riscos.

apenas para uso doméstico

LIGAR

- 1 Coloque a unidade motora numa superfície seca, nivelada e próximo de uma tomada eléctrica.
- 2 Verifique se o controlo da velocidade está regulado para o 0.
- 3 Ligue a ficha à tomada eléctrica.

CONTROLO DE VELOCIDADE

- 4 Gire o controlo de velocidade para a velocidade que pretende (1 = baixa, 10 = alta).
- 5 Rode novamente o controlo de velocidade para 0 para desligar o motor.
- 6 Geralmente as grandes quantidades, misturas espessas e uma grande percentagem de sólidos em relação aos líquidos sugerem tempos mais prolongados e velocidades mais lentas.
- 7 As quantidades menores, as misturas menos espessas e a maior quantidade de líquidos sugerem tempos mais curtos e velocidades superiores.

IMPULSO

- 8 Ao rodar o controlo de velocidade no sentido oposto ao dos ponteiros do relógio para , poderá obter um breve impulso a alta velocidade. Nesta direcção, o botão fica accionado por retorno de mola. Ao soltar, este volta para 0.

esquemas	8 tigela	18 unidade de accionamento
1 controlo de velocidade	9 tampa	traseira
2 libertação do braço	10 batedor em espiral	19 base do jarro
3 unidade motora	11 acessório batedor	20 conjunto de lâminas
4 tampa da unidade de accionamento traseira	12 batedor	21 junta
5 braço	13 ranhura	22 jarro
6 tampa da unidade de accionamento frontal	14 saliência	23 pega
7 protecção contra salpicos	15 fecho	24 tampa
	16 unidade de accionamento	25 pontas
	17 eixo de accionamento	26 tampa pequena

USAR A BATEDEIRA DE PÉ

- 9 As molas no braço são bastante potentes, como tal:
- Verifique se o aparelho se encontra desligado (0)
 - Segure o fundo do aparelho.
 - Não toque no braço superior.
 - Posicione a libertação do braço em .
 - O braço mover-se-á para a posição elevada.
 - Liberte.

A PROTECÇÃO CONTRA SALPICOS

- 10 Desligue o aparelho, retire a ficha da tomada, e erga o braço antes de instalar/retirar a protecção contra salpicos.
- 11 A protecção contra salpicos encaixa na base do eixo e da unidade de accionamento:
- Alinhe os fechos na protecção contra salpicos com os da unidade de accionamento.
 - Gire a protecção contra salpicos 3 cm para a direita.
 - Levante a protecção contra salpicos em direcção à unidade de accionamento.
 - Gire a protecção contra salpicos 3 cm para a esquerda.
 - Esta acção deve engatilhar os fechos na protecção contra salpicos com os da unidade de accionamento.
- 12 Para remover a protecção contra salpicos:
- Gire a protecção contra salpicos 3 cm para a direita.
 - Baixe a protecção contra salpicos, afastando-a da unidade de accionamento.

A TAMPA

- 13 Abra a tampa para adicionar ingredientes, feche-a novamente para evitar salpicos.

A TIGELA

- 14 Levante o braço antes de instalar ou retirar a tigela.
- 15 Instale a tigela no aparelho e gire-a para a direita.
- 16 Gire-a para a esquerda para a libertar.
- 17 O conteúdo da tigela subirá quando arrancar o motor – quanto mais elevada a velocidade, mais subirá.
- 18 Tente não encher a tigela mais do que a meio (especialmente ao usar o acessório batedor).
- ★ Utilize apenas a tigela fornecida.

OS ACESSÓRIOS

- 19 Instale e retire os acessórios com o aparelho desligado e após retirar a ficha da tomada, com o braço na posição elevada.
- 20 Alinhe a ranhura no topo do acessório com a saliência no eixo de accionamento, empurre o acessório para o eixo de accionamento, e gire-o para a direita.

- 21 Para retirar um acessório, empurre-o para o eixo de accionamento, gire-o para a esquerda, e depois puxe.
- 22 Baixe o braço.
 - a) Verifique se o aparelho se encontra desligado (0).
 - b) Segure o fundo do aparelho.
 - c) Posicione a libertação do braço em .
 - d) Empurre o braço para baixo.
 - e) Solte a libertação do braço.
 - f) Liberte.

QUAL VELOCIDADE?

acessório	velocidade	utilização
acessório batedor	4-10 + 	bater/montar natas, claras, massa, misturas de densidade ligeira
batedor	4-6	bater manteiga com açúcar, misturas para bolo de densidade mediana
batedor em espiral	1-3	misturas densas, pão, pastelaria

UTILIZAR O COPO MISTURADOR

- 23 Coloque uma mão na parte superior da tampa da unidade de accionamento traseira e gire para a esquerda, para a libertar e expor a unidade de accionamento do jarro.
- 24 Alinhe o bico do jarro com o controlo de velocidade.
- 25 Baixe o jarro em direcção à unidade de accionamento.
- 26 Gire o jarro para a direita até encaixar os fechos sob a base do jarro e engatar com a unidade de accionamento. Posteriormente, empurre e continue a girar até encaixar.
- 27 Coloque os ingredientes no copo.
- 28 Não encha o copo acima da marca 1,0l. Se o fizer, o conteúdo pode fazer saltar a tampa quando o motor arrancar.
- 29 Coloque a tampa no jarro e carregue.
- 30 Alinhe as pontas na tampa pequena com as ranhuras no orifício, encaixe a tampa pequena e rode no sentido dos ponteiros do relógio para bloquear.
- 31 Para adicionar ingredientes com o liquidificador em movimento, remova a tampa pequena, deite os novos ingredientes através do orifício, depois recoloca a tampa pequena.
- 32 Verifique que os ingredientes adicionados não aumentam o volume do copo de forma a exceder a marca 1,0l.

CUIDADO E MANUTENÇÃO

- 33 Desligue o aparelho (0) e desligue-o da corrente.
- 34 Limpe a superfície externa da unidade motora com um pano limpo e seco.
- 35 Lave as peças removíveis em água morna com detergente, enxágue bem, escoe e seque ao ar.
- 36 Tenha muito cuidado com as lâminas. Não as tente lavar directamente, use uma escova de nylon.
- 37 Se utilizar um aparelho de lavar louça, o ambiente agressivo no seu interior afectará o acabamento da superfície.
- 38 Os danos deveriam ser apenas cosméticos e não deveriam afectar o funcionamento do aparelho.



CONJUNTO DE LÂMINAS

- 39 Pode retirar as lâminas para proceder à sua limpeza.
- 40 Segure na asa do copo com uma mão.
- 41 Segure a base do jarro com a outra mão.
- 42 Desaperte o jarro da base do jarro.

Læs vejledningen og behold den til senere brug. Lad den følge med apparatet, hvis det overdrages til andre. Fjern al emballagen før brug.

VIGTIGE SIKKERHEDSINSTRUKTIONER

Følg altid de grundlæggende sikkerhedsregler, herunder:

- 1 Apparatet må kun anvendes af eller under opsyn af en ansvarlig voksen. Apparatet skal placeres utilgængeligt for børn, både i brug og under opbevaring.
- 2 Nedsæk ikke apparatet i væske, og undlad at anvende det på badeværelset, i nærheden af vand eller udendørs. 
- 3 Træk stikket fra apparatet ud før montering eller afmontering af tilbehør.
- 4 Brug ikke apparatet uden stænkskærmen påsat.
- 5 Lad aldrig apparatet stå uden opsyn, når det er tilsluttet stikkontakten.
- 6 Lad ikke motoren køre i mere end 10 minutter ad gangen, da det kan medføre overophedning. Når der er gået 10 minutter, skal du slukke for blenderen og lade motoren køle af i mindst 10 minutter.
- 7 Sluk for blenderen (0), før du monterer blenderglasset på motorenheden.
- 8 Sluk for blenderen (0), og vent, indtil knivbladene standser helt, før du tager låget af blenderglasset, og før du tager blenderglasset af motorenheden.
- 9 Undlad at berøre de skarpe knivblade med hænderne. 
- 10 Fyld ikke med et varmere indhold end at du kan håndtere det uden problemer (væsketemperaturer under 40° C anbefales).
- 11 Brug ikke køkkenredskaber i blenderglasset mens apparatet er tilsluttet stikkontakten.
- 12 Anvend ikke andet tilbehør eller andre dele end de medfølgende.
- 13 Anvend ikke apparatet til andre formål end dem, der er beskrevet i denne brugsanvisning.
- 14 Undlad at anvende apparatet, hvis det er beskadiget eller ikke fungerer korrekt.
- 15 Hvis ledningen er beskadiget, skal den udskiftes af producenten, serviceværkstedet eller en tilsvarende kvalificeret fagmand, så eventuelle skader undgås.

kun til privat brug

TÆND MASKINEN

- 1 Anbring motorenheden på et tørt, solidt og plant underlag i nærheden af en stikkontakt.
- 2 Kontroller at hastighedskontrollen er indstillet til 0.
- 3 Sæt stikket i stikkontakten.

HASTIGHEDSREGULATOR

- 4 Drej knappen for hastighedsindstilling til du har den ønskede hastighed (1 = lav, 10 = høj).
- 5 Indstil hastigheden til 0 for at slukke motoren.
- 6 Generelt er lave hastigheder over længere tid godt for store mængder, tyk konsistens, store mængder faste dele i forhold til væske.
- 7 Højere hastigheder i kortere tid er ofte godt til små mængder, et tyndere miks og mere væske end faste dele.

PULSE

- 8 Ved at dreje knappen for hastighedsindstilling mod uret til  får du en kort periode med høj hastighed. I denne retning er knappen fjedret, og når du slipper springer den tilbage til 0.

BRUG AF RØREMASKINEN

- 9 Fjedrene i armene er ret kraftfulde, så:
 - a) Kontrollér, at apparatet er slukket (0).
 - b) Hold om apparatets fod.
 - c) Hold afstand til armens øverste del.
 - d) Drej armfrigørelseskontakten over på .

tegninger	9 låg	18 bagdrev
1 hastighedsregulator	10 krog	19 blenderglassets fod
2 armfrigørelseskontakt	11 piskeris	20 klingeenhed
3 motorenhed	12 røreskovl	21 pakning
4 bagdrevsværn	13 sprække	22 blenderglas
5 arm	14 split	23 håndtag
6 fordrevsværn	15 låsetap	24 låg
7 stænkskærm	16 drev	25 tapper
8 skål	17 drevskaft	26 prop

- e) Armen svinger op i hævet position.
f) Slip.

STÆNKSKÆRMEN

- 10 Sluk, tag stikket ud og hæv armen, inden du påsætter/aftager stænkskærmen
- 11 Stænkskærmen passer over drevskaftets ende og drevet:
- Stil låsetapperne på stænkskærmen ud for låsetapperne på drevet.
 - Drej stænkskærmen 3 cm i urets retning.
 - Tryk stænkskærmen op imod drevet.
 - Drej stænkskærmen 3 cm modsat urets retning.
 - Dette skulle koble låsetapperne på stænkskærmen sammen med låsetapperne på drevet.
- 12 Aftagning af stænkskærmen:
- Drej stænkskærmen 3 cm i urets retning.
 - Før stænkskærmen nedad, væk fra drevet.

LÅG

- 13 Åbn låget og tilsæt ingredienserne, luk det igen for at undgå stænk.

SKÅL

- 14 Hæv armen inden du påsætter eller aftager skålen.
- 15 Sæt skålen på apparatet og drej den i urets retning.
- 16 Drej den modsat urets retning for at frigøre den.
- 17 Skålens indhold vil stige, når du starter motoren – jo højere hastighed, jo mere stiger indholdet.
- 18 Forsøg kun at fylde skålen halvt op (især når du bruger piskeriset).
- ★ Brug kun den medfølgende skål.

TILBEHØRSDELE

- 19 Påsæt og aftag tilbehørsdelene med apparatet slukket, dets stik taget ud af stikkontakten, og armen hævet.
- 20 Stil sprækken øverst på tilbehørsdelen ud for splitten på drevskaftet, tryk tilbehørsdelen fast på drevskaftet og drej det i urets retning.
- 21 Aftag en tilbehørsdel ved at trykke den imod drevskaftet, dreje den modsat urets retning og trække den af.
- 22 Sænk armen.
- Kontrollér, at apparatet er slukket (0).
 - Hold om apparatets fod.
 - Drej armfrigørelseskontakten over på .
 - Tryk armen nedad.
 - Slip armfrigørelseskontakten.
 - Slip.

HVILKEN HASTIGHED?

tilbehørsdel	hastighed	brug
piskeris	4-10 + 	piske/piske luft i fløde, æggehvider, tynd dej, lette blandinger
røreskovl	4-6	piske smør og sukker cremet, mellemtynde kageblandinger
krog	1-3	tunge blandinger, gærdej, bagværk

BRUG AF BLENDEREN

- 23 Læg en hånd på bagdrevsværnet og drej det modsat urets retning for at frigøre det og afdække drevet til blenderglasset.
 - 24 Stil tuden ud for hastighedsregulatoren.
 - 25 Sænk blenderglasset ned over drevet.
 - 26 Drej blenderglasset i urets retning indtil låsetapperne under blenderglassets fod falder i hak med drevet, tryk nedad og drej, indtil det låses på plads.
 - 27 Kom ingredienserne i blenderglasset.
 - 28 Fyld ikke blenderglasset til op over 1,0l-mærket. I modsat fald kan ingredienserne skubbe låget af blenderglasset, når du starter motoren.
 - 29 Sæt låget på blenderglasset og tryk det ned.
 - 30 Tapperne på proppen skal flugte med rillerne i hullet, monter proppen og drej den med uret for at låse den.
 - 31 For at tilsætte ingredienser mens blenderen er i gang, tag proppen af, hæld den nye ingrediens ned gennem hullet og sæt derefter proppen tilbage.
 - 32 Kontrollér at den samlede mængde af ingredienser i blenderglasset ikke overstiger 1,0l-mærket, når du tilsætter flere ingredienser.
-

PLEJE OG VEDLIGEHOLDELSE

- 33 Sluk for apparatet (0) og tag stikket ud.
 - 34 Tør ydersiden af blenderglasset over med en fugtig klud.
 - 35 Vask de aftagelige dele af i varmt sæbevand, skyl godt, afdryp og lufttør.
 - 36 Vær yderst forsigtig med klingerne – undgå direkte kontakt med dem, og brug i stedet en nylon opvaskebørste.
 - 37 De ekstreme forhold i opvaskemaskinen kan beskadige overfladebelægningen.
 - 38 De beskadiges kun udseendemæssigt og dette bør ikke påvirke apparatets drift.
-

KLINGEENHED

- 39 Du kan afmontere klingeenheden i forbindelse med rengøring.
 - 40 Hold blenderglassets håndtag med en hånd.
 - 41 Tag fat om blenderglassets fod med den anden hånd.
 - 42 Skru blenderglasset af dets fod.
 - 43 Tag forsigtigt klingeenheden af blenderglasset fod.
 - 44 Tag pakningen af klingeenheden.
 - 45 Vask pakningen og klingeenheden i varmt sæbevand, rens og lad den tørre i luften.
 - 46 Sæt pakningen tilbage på klingeenheden.
 - 47 Sæt klingeenheden tilbage på blenderglassets fod.
 - 48 Skru blenderglasset på dets fod.
-  Monter ikke blenderglassets fod på drevet uden blenderglasset.
-

MILJØBESKYTTELSE

Elektriske og elektroniske apparater, der er mærket med dette symbol, kan indeholde farlige stoffer, og må ikke bortskaffes med husholdningsaffald, men skal afleveres på en dertil udpeget lokal genbrugsstation for at undgå skade på miljø og menneskers sundhed.



opskrifter

 = spiseskefuld (15ml)

 = teskefuld (5ml)

ml = milliliter

g = gram

pizzadej (krog) til 2 store pizzaer

250 ml vand

400 g hvedemel

1½  olivenolie

2½  tørgær

½  sukker

1  salt

Hæld mel i skålen. Bland de resterende ingredienser i en kande. Vælg hastighed 1. Tilsæt væsken lidt efter lidt. Vælg hastighed 2. Ælt i 2 minutter. Tag dejen op. Skær dejen i to halvdele. Rul dejen ud i cirkler på et meldrysset bord. Læg cirklerne på en bageplade med non-stick-belægning. Fordel en tomatbaseret sauce på cirklerne og tilsæt fyld. Bages i en forvarmet ovn ved 190°C i 15-20 minutter. Overfladen bør være gyldenbrun.

du kan finde opskrifter på vores webside:

brug af blenderen:

<http://www.russellhobbs.com/ifu/550931>

smoothies:

<http://www.russellhobbs.com/ifu/550941>

brug af røremaskinen:



<http://www.russellhobbs.com/ifu/551078>

Läs bruksanvisningen och spara den för framtida bruk. Låt bruksanvisningen följa med om du överlåter apparaten.

Ta bort allt förpackningsmaterial före användning.

VIKTIGA SKYDDSÅTGÄRDER

Följ allmänna säkerhetsföreskrifter, däribland följande:

- 1 Denna apparat får bara användas av ansvarig vuxen person eller under överinseende av ansvarig vuxen person. Håll apparaten utom räckhåll för barn.
- 2 Lägg inte ned apparaten i vätska, använd den inte i badrum, nära vatten eller utomhus. 
- 3 Dra ur sladden till apparaten före montering eller borttagning av tillbehör.
- 4 Använd inte apparaten om inte stänkskyddet är på.
- 5 Lämna inte apparaten utan tillsyn när den är ansluten.
- 6 Låt inte motorn gå mer än 10 minuter i taget, den kan bli överhettad. Slå sedan av och vänta minst 10 minuter innan den används igen.
- 7 Slå av strömmen (0) innan kannan monteras på motorenheten.
- 8 Slå av strömmen (0) och vänta tills knivbladen inte längre roterar innan du lyfter av locket från kannan eller tar bort kannan från motorenheten. 
- 9 Håll händerna borta från knivbladen – de är vassa.
- 10 Håll inte i någonting som är varmare än du kan hantera det utan problem (vätskans temperatur bör alltså vara under 40°C).
- 11 Lägg inte ned något som helst föremål i kannan när apparaten är ansluten.
- 12 Använd bara tillbehör och övrig utrustning som företaget tillhandahåller.
- 13 Använd inte apparaten för några andra ändamål än sådana som beskrivs i denna bruksanvisning.
- 14 Använd inte apparaten om den är skadad eller fungerar dåligt.
- 15 Om sladden är skadad måste den ersättas av tillverkaren, serviceombud eller någon med liknande kompetens för att undvika skaderisker.

endast för hushållsbruk

SLÅ PÅ STRÖMMEN

- 1 Ställ motorenheten på en torr, fast och plan yta nära en väggkontakt.
- 2 Kontrollera att hastighetskontrollen står på 0.
- 3 Sätt stickproppen i vägguttaget.

HASTIGHETSREGLAGE

- 4 Vrid hastighetsreglaget till önskad hastighet (1 = låg hastighet, 10 = hög hastighet).
- 5 Vrid tillbaka hastighetsreglaget till 0 för att stänga motorn.
- 6 Stora kvantiteter och mer kompakt, fast material behöver i regel längre tid och långsammare hastigheter.
- 7 Mindre kvantiteter och mer lättflytande material behöver däremot kortare tid och högre hastigheter.

PULSFUNKTION

- 8 Om man vrider hastighetsreglaget moturs till  får man ett kort hastighetstillskott på hög hastighet. I denna riktning fjädrar vredet. När du släpper det återgår det till stopp (0).

ANVÄNDA KÖKSMASKINEN

- 9 Tänk på att drivarmens fjädring är kraftig.
 - a) Kontrollera att apparaten är avstängd (0).
 - b) Ta tag i apparaten.
 - c) Se upp när drivarmen höjs.

bilder	9 lock	18 drivenhet (bak)
1 hastighetsreglage	10 degkrok	19 kannans sockel
2 drivarmens låsvred	11 ballongvisp	20 knivbladsenhet
3 motorenhet	12 blandare	21 packning
4 skyddslock (bak)	13 spår	22 kanna
5 drivarm	14 tapp	23 handtag
6 skyddslock (fram)	15 spärrhake	24 lock
7 stänkskydd	16 drivenhet	25 tappar
8 skål	17 drivaxel	26 kork

- d) Vrid drivarmens låsvred till .
- e) Drivarmen höjs upp.
- f) Släpp upp låsvredet.

STÄNKSKYDDET

- 10 Stäng av apparaten, dra ur kontakten och lyft upp drivarmen innan stänkskyddet sätts på eller tas av.
- 11 Sätta på stänkskyddet över drivaxelns ände och drivenheten:
 - a) Passa in spärrhakarna på stänkskyddet i drivenhetens spärrhakar.
 - b) Vrid stänkskyddet 3 cm medurs.
 - c) För stänkskyddet mot drivenheten.
 - d) Vrid stänkskyddet 3 cm moturs.
 - e) Spärrhakarna på stänkskyddet och drivenheten är nu inpassade.
- 12 Ta av stänkskyddet:
 - f) Vrid stänkskyddet 3 cm medurs.
 - g) Ta bort stänkskyddet från drivenheten.

LOCKET

- 13 Ta av locket och lägg i ingredienserna och sätt sedan på locket igen för att undvika att innehållet stänker upp.

SKÅLEN

- 14 Lyft upp drivarmen innan skålen tas av eller sätts på.
- 15 Sätt skålen på apparaten och vrid den medurs.
- 16 Lås upp skålen genom att vrida den moturs.
- 17 Innehållet i skålen kommer att öka i omfång när motorn startas – ju högre hastighet desto större omfång.
- 18 Fyll inte skålen till mer än ungefär hälften (detta är speciellt viktigt när vispen används).
- * Använd endast den skål som hör till apparaten.

TILLBEHÖREN

- 19 Stäng av apparaten och dra ur kontakten innan stänkskyddet sätts på eller tas av.
- 20 Passa in spåret i tillbehörets övre del med tappen på drivaxeln, tryck tillbehöret mot drivaxeln och vrid det medurs.
- 21 Ta av tillbehör genom att trycka det mot drivaxeln och vrida det moturs.
- 22 Sänk ned drivarmen.
 - a) Kontrollera att apparaten är avstängd (0).
 - b) Ta tag i apparaten.
 - c) Vrid drivarmens låsvred till .
 - d) Tryck ned drivarmen.
 - e) Släpp upp drivarmens låsvred.
 - f) Släpp upp.

VILKEN HASTIGHET?

tillbehör	hastighet	använda
visp	4-10 + 	vispa/skumma grädde, äggvitor, lätta blandningar och kaksmet
blandare	4-6	röra smör och socker, medeltung kaksmet
degkrok	1-3	knåda tunga blandningar, bröddeg, pajdeg och liknande

ANVÄNDA MIXERN

- 23 Ta av skyddslocket bak genom att hålla det i den övre delen och vrida det moturs och anslut sedan kannan till drivenheten.
 - 24 Håll kannan så att pipen är riktad mot hastighetsreglaget.
 - 25 Sätt ned kannan på drivenheten.
 - 26 Vrid kannan medurs tills spärrhakarna under kannans sockel passas in i drivenheten, tryck sedan ned kannan och vrid den tills den låses på plats.
 - 27 Lägg ingredienserna i kannan.
 - 28 Fyll inte kannan över markeringen 1,0l, då kan innehållet pressa upp locket när du startar motorn.
 - 29 Sätt locket på kannan och tryck ned det.
 - 30 Sätt korken på locket (passa in tapparna på korken i falsarna i lockets hål) och vrid korken medurs för att låsa fast den.
 - 31 Om man vill tillsätta ingredienser medan apparaten är i gång tar man av korken, tillsätter de nya ingredienserna genom hålet och sätter sedan tillbaka korken.
 - 32 Kontrollera att de tillsatta ingredienserna inte ökar volymen i kannan över markeringen för 1,0l.
-

SKÖTSEL OCH UNDERHÅLL

- 33 Stäng av apparaten(0) och dra ur sladden.
 - 34 Torka utsidan av motorenheten med en ren och fuktig trasa.
 - 35 Diska avtagbara delar med diskmedel i varmt vatten, skölj väl och låt lufttorka.
 - 36 Var mycket aktsam om knivbladen – vidrör dem inte direkt utan använd en diskborste av nylon.
 - 37 Apparatus ytbehandling kan skadas om man använder diskmaskin.
 - 38 Detta kan endast eventuellt medföra yttlig påverkan som inte inverkar på apparatus funktion.
-

KNIVBLADSENHET

- 39 Man kan ta ut knivbladsenheten för rengöring.
- 40 Ta tag i kannans handtag med en hand.
- 41 Ta tag i kannans sockel.
- 42 Skruva av kannan från sockeln.
- 43 Lyft försiktigt upp knivbladsenheten från sockeln.
- 44 Lyft bort packningen från knivbladsenheten.
- 45 Diska packningen och knivbladsenheten med diskmedel i varmt vatten, skölj och låt delarna lufttorka.
- 46 Sätt tillbaka packningen runt knivbladsenheten.
- 47 Sätt tillbaka knivbladsenheten i sockeln.
- 48 Skruva fast kannan i sockeln.
- ✳ Sätt hela kannan på drivenheten, inte bara kannans sockel.

MILJÖSKYDD

För att undvika miljö- och hälsoproblem som beror på farliga ämnen i elektriska och elektroniska produkter får inte apparater som är märkta med denna symbol kastas tillsammans med osorterat hushållsavfall utan de ska tillvaratas, återanvändas eller återvinnas.



recept

 = matsked (15 ml)

ml = milliliter

 = tesked (5 ml)

g = gram

pizzadeg till två stora pizzor (degkrok)

250 ml vatten

400 g vanligt vetemjöl

1½  olivolja

2½  torrjäst

½  socker

1  salt

Häll mjölet i skålen. Blanda övriga ingredienser i en kanna. Välj hastighet 1. Tillsätt blandningen gradvis. Välj hastighet 2. Knåda i 2 minuter. Ta upp degen. Dela degen i två delar. Kavla ut degen till runda bottnar på ett mjölat bakbord. Lägg bottnarna på en bakplåt med nonstick-beläggning. Fördela först tomatsås över bottnarna och tillsätt sedan fyllning. Baka i förvärmad ugn vid 190°C (15-20 minuter). Ytan ska vara gyllenbrun.

recept finns på vår webbsida:

använda mixern:

<http://www.russellhobbs.com/ifu/550931>

smoothies:

<http://www.russellhobbs.com/ifu/550941>

använda köksmaskinen:

<http://www.russellhobbs.com/ifu/551078>

Les instruksjonene, oppbevar dem på et trygt sted, og send de med apparatet hvis du gir det videre. Fjern all emballasje før bruk.

VIKTIG SIKKERHETSTILTAK

Følg sikkerhetsinstruksene, inkludert

- 1 Dette apparatet må kun bli brukt av en eller under kontroll av en ansvarlig person. Bruk og oppbevar apparatet utenfor barns rekkevidde.
- 2 Dypp aldri apparatet i væsker, ikke bruk det på badetrom, nær vann eller utendørs.
- 3 Frakople apparatet før fjerning av festeanretninger.
- 4 Ikke bruk maskinen uten å feste sprutekanten.
- 5 Ikke la apparatet være ubevoktet når det er påkople.
- 6 Ikke la motoren gå uavbrutt for mer enn 10 minutter, den kan overbelastes. Etter 10 minutter slå av i minst 10 minutter avslått i minst 10 minutter for å starte på nytt igjen.
- 7 Slå av (0) før kannen settes på motorenheten.
- 8 Slå av (0) og vent til knivbladene går til et stopp før dekselet tas vekk fra kannen eller før kannen fjernes fra motorenheten.
- 9 Hold hendene dine unna bladene – de er skarpe
- 10 Ikke fyll noe som er varmere enn du kan tåle (f.eks. væske med en temperatur lavere enn 40°C).
- 11 Ikke plasser redskaper ned i kannen mens apparatet er tilkoblet.
- 12 Ikke bruk tilleggsutstyr eller annet utstyr annet enn de vi leverer.
- 13 Ikke bruk apparatet til andre formål enn det som beskrives i disse instruksene.
- 14 Ikke bruk apparatet hvis det er skadet eller har mangler.
- 15 Hvis kableen er skadet så må den bli erstattet av fabrikanten, servisekontoret eller andre som er kvalifisert for å unngå fare.



kun for bruk i hjemmet

SLÅ PÅ

- 1 Plassér motorenheten på et tørt, hardt og rett underlag i nærheten av en sikkerhetskontakt.
- 2 Kontroller at hastighetskontrollen er satt til 0.
- 3 Stikk kontakten i støpselet.

HASTIGHETSKONTROLL

- 4 Drei hastighetskontrollen for å få ønsket hastighet (1 = lav, 10 = høy).
- 5 Drei hastighetskontrollen tilbake til 0 for å slå maskinen av.
- 6 Generelt så vil stor mengde, tykk blanding og en stor andel av tørrvarer i væske trenge lengere tid og lavere hastighet.
- 7 Mindre mengde, tynnere blandinger og mer væske enn tørrvarer bruker kortere tid og høyere hastighet.

PULSERING

- 8 Drei hastighetskontrollen i mot klokken til  vil gi deg et kort utbrudd med høy hastighet. I denne retningen er knotten fjærbelastet. Når du slipper den så vil den gå tilbake til 0.

BRUKE KJØKKENMASKINEN

- 9 Fjærene i armen er nokså kraftige, så:
 - a) Sjekk at maskinen er slått av (0)
 - b) Hold på bunnen av maskinen.
 - c) La toppen av armen stå fritt.
 - d) Vri armfrigiveren til .
 - e) Armen vil flytte seg til hevet posisjon.
 - f) Slipp den.

tegn	9 lokk	18 drivverk bak
1 hastighetskontroll	10 krok	19 kannens base
2 armfrigiver	11 visp	20 knivbladenhet
3 motorenhet	12 eggvisp	21 pakning
4 drivverkets baklokk	13 spor	22 kanne
5 arm	14 ansats	23 hank
6 lokk foran på drivverk	15 lås	24 lokk
7 sprutekant	16 drivverk	25 merker
8 bolle	17 drivaksel	26 kork

SPRUTEKANT

- 10 Slå av, koble fra stikkontakten og hev armen før du fester/fjerner sprutekanten.
- 11 Sprutekanten passer over enden på drivakselen og drivverk:
- Jevnstill låsene på sprutekanten med låsene på drivverket.
 - Vri sprutekanten 3 cm med klokken.
 - Løft sprutekanten mot drivverket.
 - Vri sprutekanten 3 cm mot klokken.
 - Dette skal feste låsene på sprutekanten på låsene på drivverket.
- 12 For å fjerne sprutekanten:
- Vri sprutekanten 3 cm med klokken.
 - Flytt sprutekanten ned – bort fra drivverket.

LOKKET

- 13 Åpne lokket for å tilsette ingredienser og lukk det igjen for å unngå spruting.

BOLLEN

- 14 Hev armen før du fester eller fjerner bollen.
- 15 Fest bollen til maskinen og vri den med klokken.
- 16 Vri den mot klokken for å frigi den.
- 17 Innholdet i bollen vil øke når du starter motoren – jo høyere hastighet, desto mer økning.
- 18 Forsøk å ikke fyll opp bollen mer enn halvfull (særlig når du bruker vispen).
- ★ Bruk kun bollen som følger med.

TILLEGGSTYRET

- 19 Fest og fjern tilleggsutstyret når maskinen er slått av og koblet fra strømmen og med armen hevet.
- 20 Jevnstill sporet på toppen av utstyret med ansatsen på drivakselen, trykk utstyret på drivakselen og vri det med klokken.
- 21 For å fjerne utstyret trykker du det mot drivakselen, vrir det mot klokken og trekker det av.
- 22 Senking av armen.
- Sjekk at maskinen er slått av (0).
 - Hold på bunnen på maskinen.
 - Sett armfrigiveren til .
 - Trykk armen ned.
 - Slipp armfrigiveren.
 - Slipp.

HVILKEN HASTIGHET?

tilleggsutstyr	hastighet	bruk
visp	4-10 + 	pisking/lufting av krem, eggehviter, røre, lette blandinger
eggvisp	4-6	kreiming av smør og sukker, medium kakeblandinger
krok	1-3	tunge blandinger, brød, kaker

BRUK AV BLENDEREN

- 23 Ta på baklokket på drivverket og vri det mot klokken for å frigi det og åpne drivverket for kannen.
- 24 Tilpass åpningen med hastighetskontrollen.
- 25 Sett kannen på drivverket.
- 26 Vri kannen med klokken til låsesporene under kannens base fester deg til drivverket. Trykk så ned og vri til den låser seg på plass.
- 27 Ha ingrediensene i kannen.
- 28 Ikke overskrid 1,0l merket. Hvis du gjør det så kan innholdet presse kannen når du starter motoren.
- 29 Ta dekselet på kannen og press det ned.
- 30 Tilpass merkene i proppen med sporene i hullet, sett på proppen, og drei den med klokken for å låse den.
- 31 For å tilsette ingredienser mens blenderen er i gang, fjern lokket og hell de nye ingrediensene gjennom hullet. Sett deretter lokket på plass igjen.
- 32 Sjekk at tilsette ingredienser ikke får volumet i kannen til å overstige 1,0l merket.

BEHANDLING OG VEDLIKEHOLD

- 33 Slå apparatet av (0) og frakople det.
- 34 Tørk utsiden av motorenheten med en ren dampet klut.
- 35 Vask de avtakbare delene i varmt såpevann, skyll godt, la vannet renne av, og la dem tørke i luft.
- 36 Ta godt vare på knivblad – ikke håndter de direkte, bruk en oppvaskbørst av nylon.
- 37 Det ekstreme behandlingen i innsiden av vaskemaskinen kan påvirke overflatebehandlingen.
- 38 Skaden bør kun være kosmetisk, og bør ikke påvirke apparatets drift.

KNIVBLADENHET

- 39 Du kan fjerne knivbladenheten ved rengjøring.
- 40 Ta kannens hank med en hånd.
- 41 Grip kannens base med den andre hånden.
- 42 Skru kannen fra kannens base.
- 43 Løft forsiktig bladenheten ut av kannens base.
- 44 Løft pakningen vekk fra bladenheten.
- 45 Vask pakningen og knivbladenheten i varmt såpevann, skyll og lufttørk.
- 46 Sett tilbake pakningen rundt knivbladenheten.
- 47 Sett bladenheten i kannens base.
- 48 Skru kannen ned i kannen base.
- * Ikke fest kannebasen til drivverket uten kannen.

MILJØBESKYTTELSE

For å unngå miljømessige og helse relaterte problemer forbundet til farlige stoffer i elektriske og elektroniske varer, må ikke apparater merket med dette symbolet kastes sammen med vanlig avfall, men gjenvinnes, gjenbrukes eller resirkuleres.



oppskrifter

 = spiseskje (15 ml)

 = teskje (5 ml)

ml = milliliter

g = gram

pizzadeig (krok) til to store pizzaer

250 ml vann

400 g hvetemel

1½  olivenolje

2½  tørgjær

½  sukker

1  salt

Hell mel i bollen. Bland de andre ingrediensene i en kanne. Velg hastighet 1. Tilsett væsken gradvis. Velg hastighet 2. Elte i 2 minutter. Ta ut deigen i to. Rull deigen til sirkler på melet overflate. Plasser sirklene på en stekeplate som ikke kleber. Smør en tomatbasert saus på sirklene, og legg til topping. Stekes i en forvarmet ovn på 190°C i 15-20 minutter. Overflaten skal være gylden brun.

oppskrifter er tilgjengelig på vårt nettsted:

bruk av blenderen:

<http://www.russellhobbs.com/ifu/550931>

smoothies:

<http://www.russellhobbs.com/ifu/550941>

bruk av kjøkkenmaskinen:

<http://www.russellhobbs.com/ifu/551078>

Lue käyttöohjeet, säilytä ne ja anna ne laitteen mukana, mikäli luovutat sen toiselle henkilölle. Poista kaikki pakkausmateriaali ennen käyttöä.

TÄRKEITÄ VAROTOIMIA

Seuraa perusvaroitoimia, muun muassa seuraavia ohjeita:

- 1 Tätä laitetta saa käyttää vain vastuullinen aikuinen tai käytön on tapahduttava tällaisen henkilön valvonnassa. Käytä ja säilytä laitetta poissa lasten ulottuvilta.
- 2 Älä laita laitetta nesteeseen, älä käytä sitä kylpyhuoneessa, veden lähellä tai ulkona.
- 3 Irrota laite sähköverkosta ennen lisälaitteiden kiinnittämistä tai irrottamista.
- 4 Älä käytä laitetta ilman roiskesuoja.
- 5 Älä jätä laitetta vaille silmälläpitoa, kun se on kytketty sähköverkkoon.
- 6 Älä anna moottorin käydä yhtäjaksoisesti yli 10 minuuttia, se voi kuumeta liikaa. Laitte on sammutettava 10 minuutin kuluttua ainakin 10 minuutiksi, jotta se palaa käyttökuntoon.
- 7 Sammuta laite (0) ennen kulhon kiinnittämistä moottoriyksikölle.
- 8 Sammuta laite (0) ja odota, että terät pysähtyvät, ennen kuin otat kannen pois kulholta tai otat kulhon moottoriyksiköltä.
- 9 Pidä kädet poissa terien luota – ne ovat teräviä
- 10 Älä täytä sitä millään, mikä on kuumempaa kuin mitä voit käsitellä vaikeuksitta (eli nesteen lämpötila on alle 40 °C).
- 11 Älä laita työvälineitä kulhoon, kun laite on kytketty sähköverkkoon.
- 12 Älä käytä muita kuin valmistajan omia lisälaitteita.
- 13 Älä käytä laitetta muihin kuin tässä käyttöohjeessa kuvattuihin tarkoituksiin.
- 14 Älä käytä laiteta, jos se on vahingoittunut tai toimii huonosti.
- 15 Jos sähköjohto on vahingoittunut, se pitää antaa valmistajan, tämän huoltopalvelun tai vastaavan pätevyyden omaavan henkilön vaihdettavaksi vaarojen välttämiseksi.



vain kotikäyttöön

KYTKE LAITE PÄÄLLE

- 1 Laita moottoriyksikkö kuivalle, vakaalle ja suoralle pinnalle lähelle pistorasiaa.
- 2 Tarkasta, että nopeusvalitsin on asennossa 0.
- 3 Kytke se sähköpistokkeeseen.

NOPEUSKONTROLI

- 4 Käännä nopeusvalitsin haluamasi nopeuteen (1 = hidas, 10 = nopea).
- 5 Käännä nopeuskontrolli takaisin asentoon 0 sammuttaaksesi moottorin.
- 6 Yleensä suuri määrä, paksu seos ja korkea kiinteän aineksen määrä suhteessa nesteeseen vaativat pidempää aikaa ja pienempää nopeutta.
- 7 Pienempi määrä, ohuempi seos ja suurempi nestemäärä suhteessa kiinteään ainekseen vaativat lyhyempää aikaa ja suurempaa nopeutta.

IMPULSSI

- 8 Käännä nopeuskontrolli vastapäivään asentoon  saadaksesi nopeita pyrähdyksiä. Tässä suunnassa valitsin on varustettu jousella. Kun päästät sen irti, se palaa asentoon 0.

JALUSTALLISEN SÄHKÖVATKAIMEN KÄYTTÄMINEN

- 9 Varren jouset ovat aika tehokkaat, joten:
 - a) Tarkista, että laite on pois päältä (0).
 - b) Pidä kiinni laitteen pohjasta.
 - c) Pidä varren yläosa vapaana.
 - d) Käännä varren vapautus asentoon .
 - e) Varsi siirtyy nostettuun asentoon.
 - f) Voit jatkaa.

piirroset	9 kansi	18 käyttöyksikön tausta
1 nopeuskontrolli	10 koukku	19 kannun alusta
2 varren vapautus	11 vispilä	20 teräyksikkö
3 moottoriyksikkö	12 vatkain	21 tiiviste
4 käyttöyksikön takakansi	13 kolo	22 kannu
5 varsi	14 korvake	23 kädensija
6 käyttöyksikön etukansi	15 salpa	24 kansi
7 roiskesuoja	16 käyttöyksikkö	25 ulokkeet
8 kulho	17 käyttöakseli	26 korkki

ROISKESUOJA

- 10 Kytke laite pois päältä, irrota verkkovirrasta ja nosta varsi ylös ennen roiskesuojan kiinnittämistä/poistamista.
- 11 Roiskesuoja sopii käyttöakselin ja käyttöyksikön päähän:
- Kohdista roiskesuojan salvat käyttöyksikön salpoihin.
 - Käännä roiskesuojaa 3 cm myötäpäivään.
 - Nosta roiskesuojaa käyttöyksikköä kohti.
 - Käännä roiskesuojaa 3 cm vastapäivään.
 - Tämän pitäisi kiinnittää roiskesuojan salvat käyttöyksikön salpoihin.
- 12 Roiskesuojan poistaminen:
- Käännä roiskesuojaa 3 cm myötäpäivään.
 - Siirrä roiskesuoja alas, pois päin käyttöyksiköstä.

KANSI

- 13 Avaa kansi lisätäksesi ainekset, sulje kansi välttääksesi roiskumisen.

KULHO

- 14 Nosta varsi ennen kuin kiinnität tai poistat kulhon.
- 15 Kiinnitä kulho laitteeseen ja käännä myötäpäivään.
- 16 Poista se kääntämällä vastapäivään.
- 17 Kulhossa olevat ainekset nousevat, kun käynnistät moottorin - mitä suurempi nopeus, sitä enemmän ne nousevat.
- 18 Älä täytä kulhoa enempää kuin puoleen väliin (erityisesti jos käytät vispilää).
- ✱ Käytä ainoastaan mukana tulevaa kulhoa.

LISÄVARUSTEET

- 19 Kiinnitä ja poista lisävarusteet, kun laite on kytketty pois päältä, irrotettu verkkovirrasta ja varsi on nostettuna.
- 20 Kohdista lisävarusteen kolo käyttöakselin korvakkeeseen, paina lisävaruste käyttöakseliin ja käännä myötäpäivään.
- 21 Poista lisävaruste, painamalla se käyttöakseliin ja kääntämällä vastapäivään, vedä se sitten pois.
- 22 Laske varsi.
- Varmista, että laite on kytketty pois päältä (0).
 - Pidä kiinni laitteen pohjasta.
 - Käännä varren vapautus asentoon .
 - Paina varsi alas.
 - Anna varren vapautuksen palautua.
 - Voit jatkaa.

MIKÄ NOPEUS?

lisävaruste	nopeus	käytä
vispilä	4-10 + @	kerman, kananmunan valkuaisten, rasvan, kevyiden seosten vatkaaminen/vaahdottaminen
vatkain	4-6	voin ja sokerin vaahdottaminen, keskiraskaat kakkutaikinat
koukku	1-3	raskaat seokset, leipä, piiraat

SEKOITTIMEN KÄYTTÖ

- 23 Aseta käsi käyttöyksikön takakannen päälle ja käännä vastapäivään, vapauta se ja paljasta käyttöyksikkö kannulle.
 - 24 Kohdista nokka nopeuden säätöön.
 - 25 Laske kannu käyttöyksikköön.
 - 26 Käännä kannua myötäpäivään kunnes kannun alla olevan alustan salvat kiinnittyvät käyttöyksikköön, paina sitten alaspäin ja käännä kunnes se lukittuu paikoilleen.
 - 27 Laita ainekset kannuun.
 - 28 Älä täytä kannua yli 1,0l:n merkin – jos teet niin, sisältö voi irrottaa kannen, kun käynnistät moottorin.
 - 29 Laita kansi kannulle ja paina se kiinni.
 - 30 Kohdista korkin nupit aukon koloihin, kiinnitä korkki ja käännä sitä myötäpäivään lukitaksesi sen.
 - 31 Lisätäkseksi aineksia sekoittimen olleessa käynnissä korkki on oettava pois, kaada sitten uusia aineksia aukon kautta, laita korkki sitten takaisin.
 - 32 Tarkasta, että vasta lisätyt ainekset eivät nosta määrä kannussa yli 1,0l:n merkin.
-

HOITO JA HUOLTO

- 33 Sammuta laite (0) ja irrote se verkosta.
 - 34 Pyyhi moottoriyksikön ulkopuoli puhtaalla kostealla kankaalla.
 - 35 Pese irrotettavat osat lämpimässä saippuavedessä, huuhtelee hyvin, valuta ja anna kuivua ilmassa.
 - 36 Ole varovainen terien kanssa – älä käsittele niitä suoraan, käytä nylonista valmistettua pesuharjaa.
 - 37 Astianpesukoneen ankkara ympäristö voi vaikuttaa pintojen viimeistelyyn.
 - 38 Vahinko on vain kosmeettinen eikä sen pitäisi vaikuta laitteen toimintaan.
-

TERÄYKSIKÖ

- 39 Voit ottaa teräyksikön pois puhdistusta varten.
- 40 Tartu kannun kädensijaan yhdellä kädellä.
- 41 Tartun kannun alustaan toisella kädellä.
- 42 Kierrä kannu auki kannun alustalta.
- 43 Nosta teräyksikkö varovasti kannun alustasta.
- 44 Nosta tiiviste pois teräyksiköltä.
- 45 Pese tiiviste ja teräyksikkö lämpimällä saippuavedellä, huuhtelee ne ja anna kuivua vapaasti ilmassa.
- 46 Laita tiiviste takaisin teräyksikön ympärille.
- 47 Laita teräyksikkö kannun alustalle.
- 48 Kierrä kannu kannun alustalle.
- * Älä kiinnitä kannun alustaa käyttöyksikköön ilman kannua.



YMPÄRISTÖN SUOJELU

Jotta vältettäisiin ympäristölle ja terveydelle koituvat haitat, jotka johtuvat vaarallisista aineista sähkölaitteissa ja elektronisissa laitteissa, tällä symbolilla varustetut laitteet tulee heittää pois erillään lajittelemattomista jätteistä, ne on otettava talteen, käytettävä uudestaan ja kierrätettävä.



reseptejä

 = ruokalusikka (15ml)

ml = millilitraa

 = teelusikka (5ml)

g = grammaa

pizzataikina (koukku) 2 isoa pizzaa varten

250 ml vettä

400 g tavallisia jauhoja

1½  oliiviöljyä

2½  kuivattua hiivaa

½  sokeria

1  Suolaa

Lisää jauhot kulhoon. Sekoita muut ainekset kannuun. Valitse nopeus 1. Lisää neste vähitellen. Valitse nopeus 2. Vaivaa 2 minuuttia. Poista taikina. Leikkaa taikina kahtia. Rullaa taikina auki ympyrän muotoiseksi jauhotetulla pinnalla. Laita ympyrän muotoiset taikinat tarttumista hylkivälle paistopinnalle.. Levitä taikinoilla tomaattipohjaista kastiketta ja lisää täyte. Paista esilämmitetyssä uunissa 190°C:ssa 15-20 minuuttia. Pinnan tulee olla kullan keltainen.

reseptejä on saatavissa kotisivuillamme:

sekoittimen käyttö:

<http://www.russellhobbs.com/ifu/550931>

smoothies-juomia:

<http://www.russellhobbs.com/ifu/550941>



jalustallisen sähkövatkaimen käyttäminen:

<http://www.russellhobbs.com/ifu/551078>

Прочтите инструкции, сохраните их, при передаче сопроводите инструкцией.
Перед применением изделия снимите с него упаковку.

ВАЖНЫЕ МЕРЫ ПРЕДОСТОРОЖНОСТИ

Следуйте основным инструкциям по безопасности, включая следующие:

- 1 Детям разрешено пользоваться устройством только под присмотром взрослых. Используйте и храните прибор в местах недоступных для детей.
- 2 Не погружайте прибор в какую-либо жидкость; не используйте его в ванной комнате, около воды или вне помещений. 
- 3 Прежде чем устанавливать или снимать насадки, отключите прибор от сети.
- 4 Используйте прибор только при установленной защитной крышке.
- 5 Не оставляйте включенный прибор без присмотра.
- 6 Во избежание перегрева прибора запрещается непрерывно использовать двигатель более 10 минут. По истечении указанного времени отключите прибор минимум на 10 минуты для восстановления его работоспособности.
- 7 Выключайте прибор (0), перед тем как присоединить кружку к блоку двигателя.
- 8 Прежде чем снять крышку с кружки или отсоединить кружку от блока двигателя, выключите прибор (0) и дождитесь, когда ножи перестанут вращаться.
- 9 Чтобы не пораниться, не прикасайтесь руками к острым лезвиям ножей 
- 10 Не допускается наливать в кружку слишком горячую жидкость (выше 40 C).
- 11 Не помещайте принадлежности в кувшин при включенном приборе.
- 12 Используйте только принадлежности и насадки от производителя.
- 13 Прибор не может работать от внешнего таймера или дистанционной системы управления.
- 14 Не используйте прибор, если он поврежден или работает с перебоями.
- 15 Если кабель поврежден, он должен быть заменен производителем, сервисным агентом или другим квалифицированным лицом для предотвращения опасности.

только для бытового использования

ВКЛЮЧЕНИЕ

- 1 Установите блок двигателя на сухой, устойчивой и ровной поверхности рядом с розеткой электропитания.
- 2 Убедитесь, что регулятор скоростей установлен на 0.
- 3 Вставьте вилку в розетку.

РЕГУЛЯТОР СКОРОСТИ

- 4 Установите регулятор скорости в требуемое положение (1 = низкая, 10 = высокая).
- 5 Чтобы выключить двигатель, установите регулятор скоростей обратно на 0.
- 6 Как правило, большие объемы продуктов, плотные смеси и более высокое содержание твердых продуктов относительно жидкостей предполагают более длительное время приготовления при низкой скорости.
- 7 Небольшие объемы продуктов, менее плотные смеси и более высокое содержание жидкостей относительно твердых продуктов предполагают более короткое время приготовления при высокой скорости.

ИМПУЛЬС

- 8 При повороте регулятора скоростей против часовой стрелки к отметке  возникает кратковременное вращение с высокой скоростью. При движении в эту сторону происходит нагружение пружины кнопки. Как только вы отпустите ее, она вернется на 0.

иллюстрации	9 крышка	18 задний привод
1 регулятор скорости	10 крюк	19 основание кружки
2 рычажок отсоединения плеча	11 венчик	20 блок ножа
3 блок двигателя	12 лопатка	21 уплотнитель
4 задняя крышка привода	13 паз	22 кружка
5 плечо	14 шип	23 ручка
6 передняя крышка привода	15 защелка	24 крышка
7 защитная крышка	16 привод	25 выступы
8 чаша	17 вал привода	26 колпачок

ИСПОЛЬЗОВАНИЕ СТАЦИОНАРНОГО МИКСЕРА

9 Пружины плеча миксера достаточно мощные, поэтому:

- 1) Убедитесь, что прибор отключен (0).
- 2) Удерживайте основание прибора.
- 3) Не прикасайтесь к верхней части плеча.
- 4) Поверните рычажок отсоединения плеча в положение .
- 5) Плечо поднимется вверх.
- 6) Отпустите его.

ЗАЩИТНАЯ КРЫШКА

10 Перед установкой/снятием защитной крышки выключите прибор, отсоедините его от сети и поднимите плечо.

11 Защитная крышка крепится к концу вала привода и к приводу:

- 1) Совместите защелки защитной крышки с защелками привода.
- 2) Поверните защитную крышку на 3 см по часовой стрелке.
- 3) Поднимите защитную крышку вверх, в направлении привода.
- 4) Поверните защитную крышку на 3 см против часовой стрелки.
- 5) Это должно обеспечить контакт защелок защитной крышки с защелками привода.

12 Чтобы снять защитную крышку:

- 6) Поверните защитную крышку на 3 см по часовой стрелке.
- 7) Опустите защитную крышку вниз, по направлению от привода.

КРЫШКА

13 Для добавления ингредиентов откройте крышку и после этого закройте ее во избежание разбрызгивания.

ЧАША

14 Перед установкой или снятием чаши поднимите плечо миксера.

15 Установите чашу в приборе и поверните ее по часовой стрелке.

16 Чтобы снять чашу, поверните ее против часовой стрелки.

17 При запуске мотора содержимое чаши поднимется вверх — чем выше скорость, тем больше поднимется содержимое.

18 Старайтесь не заполнять чашу более чем наполовину (особенно при использовании венчика).

 Используйте только ту чашу, которая входит в комплект.

НАСАДКИ

19 Устанавливайте и снимайте насадки при выключенном и отсоединенном от сети приборе и поднятом плече.

20 Совместите паз в верхней части насадки с шипом вала привода, вдавите насадку в вал привода и поверните ее по часовой стрелке.

- 21 Чтобы снять насадку, вдавите ее в вал привода, поверните против часовой стрелки, а затем извлеките ее.
- 22 Опустите плечо.
- 1) Убедитесь, что прибор отключен (0).
 - 2) Удерживайте основание прибора.
 - 3) Поверните рычажок отсоединения плеча в положение .
 - 4) Нажмите на плечо, чтобы опустить его.
 - 5) Отпустите рычажок отсоединения плеча.
 - 6) Отпустите его.

СКОРОСТЬ

насадка	скорость	применение
венчик	4-10 + 	взбивание сливок, яичных белков, жидкого теста, негустых смесей
лопатка	4-6	взбивание сливочного масла с сахаром, теста средней густоты
крюк	1-3	густые смеси, хлебное тесто, тесто для кондитерских изделий

ИСПОЛЬЗОВАНИЕ БЛЕНДЕРА

- 23 Положите руку поверх задней крышки привода, поверните против часовой стрелки и снимите ее, чтобы установить кружку на вал привода.
- 24 Возьмите кружку так, чтобы ее носик оказался на одной линии с регулятором скорости.
- 25 Установите кружку на вал привода.
- 26 Поверните кружку по часовой стрелке, пока защелки на основании кружки не войдут в контакт с приводом, затем, прижимая, поворачивайте кружку до упора.
- 27 Ингредиенты поместите в кружку.
- 28 Не допускается заполнять кружку выше отметки 1,0 л. В противном случае при запуске двигателя может произойти сброс крышки.
- 29 Поместите крышку на кувшин и прижмите ее.
- 30 Выровняйте выступы на крышке-заглушке с прорезями в отверстии, установите крышку-заглушку и проверните ее по часовой стрелке для фиксации.
- 31 Для добавления ингредиентов во время работы блендера снимите колпачок, влейте необходимые ингредиенты через отверстие и установите колпачок на место.
- 32 Удостоверьтесь, что добавленные ингредиенты не превышают отметку на кружке 1,0 л.

УХОД И ОБСЛУЖИВАНИЕ

- 33 Выключите прибор (0) и отсоедините его от сети.
- 34 Вытрите внешнюю часть блока двигателя влажной тряпкой.
- 35 Промойте все съемные детали теплой мыльной водой, как следует промойте и просушите на воздухе.
- 36 Будьте осторожны с ножами – не беритесь за них руками, воспользуйтесь для этих целей нейлоновой чистящей щеткой.
- 37 Экстремальная среда внутри прибора может влиять на покрытие.
- 38 Повреждения могут быть только внешними, не влияющими на работу прибора.

БЛОК НОЖА

- 39 Блок ножа можно вынимать для очистки.
- 40 Одной рукой возьмитесь за ручку кружки.
- 41 Другой рукой удерживайте основание кувшина.
- 42 Отвинтите кувшин от основания кувшина.
- 43 Осторожно выньте блок ножей из основания кувшина.
- 44 Выньте из блока ножей уплотнение.
- 45 Вымойте уплотнитель и блок ножа в теплой воде с моющим средством, ополосните и оставьте высыхать на воздухе.

- 46 Наденьте уплотнительное кольцо на блок ножа.
 47 Замените блок ножей в основании кувшина.
 48 Закрепите кувшин на основании кувшина.
 ✨ Не устанавливайте основание кружки на привод без самой кружки.



ЗАЩИТА ОКРУЖАЮЩЕЙ СРЕДЫ

Для того чтобы избежать угроз для здоровья и окружающей среды из-за вредных веществ в электрических и электронных товарах, приборы, отмеченные данным символом, должны утилизироваться не как не отсортированные бытовые отходы, а как восстановленные или повторно использованные.



рецепты

15 — = столовая ложка (15 мл) ml = миллилитры
 5 — = чайная ложка (5 мл) g = граммы

тесто для пиццы (крюк) на две большие пиццы

250 ml вода
 400 g мука
 1½ 15 — оливковое масло
 2½ 5 — сухие дрожжи
 ½ 5 — сахар
 1 5 — соль

Поместите муку в чашу. Смешайте остальные ингредиенты в кружке. Выберите скорость 1. Постепенно добавляйте жидкость. Выберите скорость 2. Вымешивайте тесто в течение 2 минут. Извлеките тесто. Разрежьте тесто пополам. Положите тесто на ровную, посыпанную мукой поверхность и раскатайте в круг. Выложите полученные лепешки на противень с непригорающим покрытием. Намажьте лепешки томатным соусом и добавьте топпинги. Выпекайте в предварительно разогретой духовке при 190°C в течение 15-20 минут. Поверхность должна иметь золотисто-коричневый оттенок.

рецепты можно найти на нашем веб-сайте:

использование блендера:

<http://www.russellhobbs.com/ifu/550931>

фруктовые коктейли:

<http://www.russellhobbs.com/ifu/550941>

использование стационарного миксера:

<http://www.russellhobbs.com/ifu/551078>

Přečtěte si pokyny a uschovejte je. Pokud zařízení předáte dál, předejte ho i s návodem.
Před použitím odstraňte všechny obaly.

DŮLEŽITÁ BEZPEČNOSTNÍ OPATŘENÍ

Dodržujte základní bezpečnostní pokyny, jako jsou:

- 1 Tento spotřebič smí používat jen odpovědná dospělá osoba nebo musí být používán pod jejím dozorem. Spotřebič používejte a uskladněte mimo dosah dětí.
- 2 Neumísťujte spotřebič do kapaliny, nepoužívejte jej v koupelně, u vody ani venku.
- 3 Před zasunutím či vyjmutím příslušenství přístroj vytáhněte ze zásuvky.
- 4 Přístroj nepoužívejte bez instalovaného krytu proti rozstříku.
- 5 Pokud je přístroj v zásuvce, nenechávejte ho bez dozoru.
- 6 Motor nesmí soustavně běžet déle než 10 minut, mohl by se přehřát. Po dvou minutách provozu přístroj alespoň na 10 minut vypněte, aby si odpočinul.
- 7 Přístroj před upevněním džbánu na jednotku motoru vypněte (0).
- 8 Přístroj před sejmutím víčka džbánu či vyjmutím džbánu z jednotky motoru vypněte (0) a vyčkejte, dokud se nože zcela nezastaví.
- 9 Nedotýkejte se rukama nožů – jsou ostré.
- 10 Neplňte ničím o vyšší teplotě, než o takové, která vám nemůže nijak ublížit (např. teplota tekutin pod 40°C).
- 11 Po dobu, kdy je přístroj zapojen v síti, do džbánu ničím nesahejte.
- 12 Nepoužívejte příslušenství nebo přídatné prvky mimo těch, které dodáváme my.
- 13 Tento spotřebič nesmí být ovládán externím časovačem nebo systémem dálkového ovládání.
- 14 Nepoužívejte spotřebič, je-li poškozen nebo se objevují poruchy.
- 15 Pokud je poškozený kabel, musí jej vyměnit výrobce, jeho servisní zástupce nebo osoba podobně kvalifikovaná, aby nedošlo k riziku.



jen pro domácí použití

ZAPÍNÁNÍ

- 1 Jednotku motoru umístěte na suchý, pevný a rovný povrch blízko el. zásuvky.
- 2 Přesvědčte se, že rychlost je nastavena na 0.
- 3 Zasuňte zástrčku do zásuvky.

OVLÁDÁNÍ RYCHLOSTI

- 4 Ovládání rychlosti nastavte na vámi požadovanou rychlost (1 = nízká, 10 = vysoká).
- 5 Pro vypnutí motoru nastavte rychlost zpět na 0.
- 6 Obecně lze říci, že velké množství, husté směsi a vysoký podíl tuhých látek vůči tekutinám vyžaduje delší časy a pomalejší rychlosti.
- 7 Menší množství, řidší směsi a více tekutého podílu vůči tuhým látkám vyžaduje kratší časy a vyšší rychlosti.

FUNKCE PULSE

- 8 Když ovládáním rychlosti otočíte proti směru hodinových ručiček na , rychlost se na chvíli prudce zvýší. V tomto směru je knoflík zajištěn pružinou, čili když jej povolíte, vrátí se do polohy 0.

POUŽITÍ STOLNÍHO MIXÉRU

- 9 Pružiny v rameni jsou docela silné, čili:
 - a) Ujistěte se, že je přístroj vypnutý (0).
 - b) Uchopte přístroj za spodní část.
 - c) Prostor nad ramenem musí být volný.
 - d) Páčku pro uvolnění ramena dejte do polohy .

nákresy	9 víčko	18 zadní pohon
1 ovládání rychlosti	10 hák	19 podstavec džbánu
2 páčka pro uvolnění ramena	11 metla	20 jednotka s noži
3 jednotka motoru	12 šlehač	21 těsnění
4 zadní kryt pohonu	13 otvor pro kolík	22 džbán
5 rameno	14 kolík	23 držadlo
6 přední kryt pohonu	15 západka	24 víčko
7 kryt proti rozstříku	16 pohon	25 výstupky
8 mísa	17 hnací hřídel	26 klobouček

e) Rameno se zvedne.

f) Pustíte.

KRYT PROTI ROZSTŘIKU

- 10 Před instalací/demontáží krytu proti rozstříku přístroj vypněte, vypojte ze sítě a zvedněte rameno.
- 11 Kryt proti rozstříku se upevňuje na vyčnívající konec hnací hřídele a pohonu:
- Srovnajte západky na krytu proti rozstříku se západkami na pohonu.
 - Krytem proti rozstříku pootočte 3 cm ve směru hodinových ručiček.
 - Zatlačte kryt proti rozstříku proti pohonu.
 - Krytem proti rozstříku pootočte 3 cm proti směru hodinových ručiček.
 - Západky na krytu proti rozstříku by měly zacvaknout do západek na pohonu.
- 12 Demontáž krytu proti rozstříku:
- Krytem proti rozstříku pootočte 3 cm ve směru hodinových ručiček.
 - Kryt proti rozstříku od pohonu odtáhněte.

VÍČKO

- 13 Otevřete víčko a přidejte ingredience. Pak víčko zavřete, aby potraviny nestříkaly ven.

MÍSA

- 14 Než budete umísťovat mísu nebo ji vyndávat, napřed zvedněte rameno.
- 15 Mísu umístěte na přístroj a otočte jí ve směru hodinových ručiček.
- 16 Pokud ji chcete vyjmout, otočte jí proti směru hodinových ručiček.
- 17 Po spuštění motoru získá obsah mísy na objemu – čím vyšší rychlost, tím větší objem.
- 18 Snažte se mísu neplnit více jak z poloviny (zejména při použití metly).
- ✳ Používejte jen mísu dodanou s přístrojem.

NÁSTAVCE

- 19 Nástavce instalujte či demontujte pouze tehdy, když je přístroj vypnutý a vypojený ze sítě a když je rameno zvednuté.
- 20 Srovnajte otvor pro kolík v horní části nástavce s kolíkem na hnací hřídeli. Nástavec nasuňte na hnací hřídel a otočte ve směru hodinových ručiček.
- 21 Při demontáži je třeba nástavec přitlačit proti hnací hřídeli a otočit proti směru hodinových ručiček a pak vytáhnout.
- 22 Rameno vraťte dolů.
- Ujistěte se, že je přístroj vypnutý (0).
 - Uchopte přístroj za spodní část.
 - Páčku pro uvolnění ramena dejte do polohy .
 - Rameno zatlačte dolů.
 - Uvolněte páčku pro uvolnění ramena.
 - Pustíte.

JAKOU ZVOLIT RYCHLOST?

nástavec	rychlost	použití
metla	4-10 + 	šlehání/kypření krému, bílků, těstička, jemných směsí
šlehač	4-6	vyšlehání másla a cukru, středně hustých směsí na buchty
hák	1-3	husté směsy, chléb, pečivo

POUŽITÍ MIXÉRU

- 23 Položte ruku na horní část zadního krytu pohonu a otočte jím proti směru hodinových ručiček. Kryt se uvolní a spatříte pohon pro džbán.
 - 24 Srovnejte hubičku s ovladačem rychlosti.
 - 25 Džbán umístěte na pohon.
 - 26 Džbánem otočte ve směru hodinových ručiček, dokud se západky na podstavci džbánu nestřetnou se západkami na pohonu. Pak tlačte dolů a dál džbánem otáčejte, doku západky nezacvaknou.
 - 27 Dejte do džbánu ingredience.
 - 28 Neplňte džbán nad rysku 1,0l – pokud tak učiníte, obsah může po spuštění motoru víčko vytlačit pryč.
 - 29 Víčko nasadte na džbán a zamáčkněte.
 - 30 Výstupky na kloboučku musejí být v rovině se západkami v otvoru, pak otáčejte ve směru hodinových ručiček, dokud klobouček nezacvakne.
 - 31 Pokud chcete ingredience přidat během provozu mixéru, sejměte klobouček a nalijte nové ingredience přes otvor. Pak klobouček opět nasadte.
 - 32 Ujistěte se, že přidané ingredience nezpůsobí, že obsah ve džbánu bude nad rysku 1,0l.
-

PÉČE A ÚDRŽBA

- 33 Přístroj vypněte (0) a vytáhněte jej ze zásuvky.
 - 34 Vnější část jednotky motoru otřete čistým vlhkým hadříkem.
 - 35 Rozebíratelné části umyjte v teplé mýdlové vodě, dobře opláchněte, nechte okapat a osušit na vzduchu.
 - 36 S noži zacházejte velmi opatrně – nemanipulujte s nimi přímo, použijte nylonový čistící kartáček.
 - 37 Extrémní prostředí uvnitř myčky může ovlivnit povrchovou úpravu zařízení.
 - 38 Poškození je pak pouze kosmetického rázu, čili nemělo by dojít k ovlivnění provozu přístroje.
-

JEDNOTKA S NOŽI

- 39 Jednotku s noži lze vyjmout a vyčistit.
- 40 Uchopte držadlo džbánu do jedné ruky.
- 41 Podstavec džbánu uchopte druhou rukou.
- 42 Džbán z podstavce vyšroubujte.
- 43 Jednotku s noži z podstavce opatrně vyjměte.
- 44 Z jednotky s noži sejměte těsnění.
- 45 Těsnění i jednotku umyjte v teplé mýdlové vodě, pak opláchněte a nechte oschnout na vzduchu.
- 46 Umístěte těsnění zpět na jednotku.
- 47 Jednotku s noži dejte zpět do podstavce džbánu.
- 48 Džbán zašroubujte do podstavce džbánu.
- * Podstavec džbánu neupevňujte na pohon bez džbánu.



OCHRANA ŽIVOTNÍHO PROSTŘEDÍ

Aby nedošlo k ohrožení zdraví a životního prostředí vlivem nebezpečných látek obsažených v elektrických a elektronických produktech, spotřebiče označené tímto symbolem nesmějí být vyhazovány do směsného odpadu, ale je nutno je obnovit, znovu použít nebo recyklovat.



recepty

15 = polévková lžíce (15 ml)

ml = mililitry

5 = čajová lžička (5 ml)

g = gramy

těsto na pizzu na 2 velké pizzy (hák)

250 ml voda

400 g jemná pšeničná mouka

1½ 15 olivový olej

2½ 5 sušené kvasnice

½ 5 cukr

1 5 sůl

Do mísy dejte mouku. Zbylé ingredience rozmixujte ve džbánku. Zvolte rychlost 1. Postupně přidávejte tekutinu. Zvolte rychlost 2. Hnětete 2 minuty. Těsto vyjměte. Těsto rozkrojte na půl. Těsto na ploše posypané moukou uváležte do tvaru dvou kruhů. Kruhy umístěte na pečicí plech, který se nelepi. Kruhy potřete omáčkou, která bude mít jako základ rajčata, a přidejte ozdoby. Pečte v předehřáté troubě na 190°C po dobu 15-20 minut. Povrch by měl získat zlatohnědou barvu.

recepty naleznete na našich internetových stránkách:

použití mixéru:

<http://www.russellhobbs.com/ifu/550931>

smoothie:

<http://www.russellhobbs.com/ifu/550941>



Použití stolního mixéru:

<http://www.russellhobbs.com/ifu/551078>

Drečítajte si pokyny a odložte tak, aby ste ich mohli priložiť pri prípadnom odovzdaní výrobku niekomu inému. Pred použitím odstráňte všetky obaly.

DÔLEŽITÉ BEZPEČNOSTNÉ OPATRENIA

Dodržiujte základné bezpečnostné opatrenia, vrátane:

- 1 Tento spotrebič musí byť používaný len pod dohľadom zodpovednej dospeléj osoby. Tento spotrebič používajte a skladujte mimo dosahu detí.
- 2 Spotrebič nevkladajte do kvapaliny, nepoužívajte ho v kúpeľni, pri vode alebo vonku. 
- 3 Pred zakladaním alebo zložením nástavcov vytiahnite prístroj zo zásuvky.
- 4 Nepoužívajte prístroj bez založeného krytu proti ošpliechaniu.
- 5 Nenechávajte prístroj bez dozoru, keď je zapnutý v elektrickej sieti.
- 6 Nenechajte motor bežať viac ako 10 minúty bez prestávky, môže sa prehriať. Po dvoch minútach ho vypnite aspoň na 10 minúty, aby si oddýchol.
- 7 Pred založením nádoby na pohonnú jednotku vypnite tlačidlom (0).
- 8 Vypnite tlačidlom (0) a predtým, než odstránite viečko alebo nádobu zložíte z pohonnej jednotky počkajte, kým sa nože úplne nezastavia. 
- 9 Nepribližujte sa rukami k nožom – sú veľmi ostré
- 10 Nenapĺňajte ničím teplejším, než dokážete bez problémov udržať v ruke (t.j. pri tekutinách teplota nižšia ako 40°C).
- 11 Nevkladajte do nádoby kuchynské náradie, keď je prístroj zapojený v elektrickej sieti.
- 12 Nepoužívajte iné doplnky alebo vybavenie ako tie, ktoré boli dodané.
- 13 Tento spotrebič nesmie byť ovládaný prostredníctvom externého časového spínača alebo diaľkového ovládania.
- 14 Nepoužívajte tento spotrebič, ak je poškodený alebo vznikne porucha.
- 15 Ak je prírodný kábel poškodený, musí byť vymenený výrobcom, jeho servisným technikom alebo iným kvalifikovaným odborníkom, aby nedošlo k riziku.

len na domáce použitie

ZAPNUTIE

- 1 Pohonnú jednotku umiestnite na suchú, pevnú a rovnú podložku blízko elektrickej zásuvky.
- 2 Skontrolujte, či je ovládač rýchlosti nastavený na 0.
- 3 Vložte zástrčku do zásuvky na stene.

OVLÁDAČ RÝCHLOSTI

- 4 Otočte ovládač rýchlosti na vami požadovanú rýchlosť (1 = nízka, 10 = vysoká).
- 5 Motor vypnete otočením ovládača rýchlosti späť na 0.
- 6 Vo všeobecnosti veľké množstvá, husté zmesi a vysoký podiel pevných častí v pomere k tekutinám vyžadujú dlhší čas a nižšie rýchlosti.
- 7 Nižšie množstvá, redšie zmesi, a viac tekutín ako pevných častí vyžadujú kratšie časy a vyššie rýchlosti.

IMPULZ (TURBO)

- 8 Otočením ovládača rýchlosti proti smeru hodinových ručičiek na  získate krátky impulz vysokej rýchlosti. V tomto smere je ovládač na pružinu. Keď ho pustíte, vráti sa na 0.

POUŽÍVANIE STOJANOVÉHO KUCHYNSKÉHO ROBOTA

- 9 Pružiny v ramene sú dosť silné, preto:
 - a) Skontrolujte, či je prístroj vypnutý (0).
 - b) Držte spodnú časť prístroja.
 - c) Stojte mimo vrchnej časti ramena.
 - d) Otočte ovládačom ramena do polohy .

nákresy	9 viečko	18 zadný pohon
1 ovládač rýchlosti	10 hák	19 dno nádoby
2 ovládač ramena	11 metla	20 nástavec s nožmi
3 pohonná jednotka	12 šľahač	21 tesnenie
4 kryt zadného pohonu	13 otvor	22 nádoba
5 rameno	14 uško	23 rukoväť
6 kryt predného pohonu	15 západka	24 viečko
7 kryt proti ošpliechaniu	16 pohon	25 výstupky
8 misa	17 hnací hriadeľ	26 kruhový uzáver

- e) Rameno sa posunie do zvýšenej polohy.
f) Pustite.

KRYT PROTI OŠPLIECHANIU

- 10 Pred založením/zložením krytu proti ošpliechaniu prístroj vypnite, odpojte z elektrickej siete a dvihnite rameno.
- 11 Kryt proti ošpliechaniu sa zakladá nad koncovú časť hnacieho hriadeľa a pohonu:
- Zarovnajete západky na kryte a na pohone.
 - Krytom otočte o 3 cm v smere hodinových ručičiek.
 - Kryt dvihnite smerom k pohonu.
 - Otočte krytom o 3 cm proti smeru hodinových ručičiek.
 - Toto by malo zachytiť západky na kryte o západky na pohone.
- 12 Zloženie krytu proti ošpliechaniu:
- Otočte krytom o 3 cm v smere hodinových ručičiek.
 - Kryt posuňte nadol, preč z pohonu.

VIEČKO

- 13 Viečko otvorte pri pridávaní prísad a znovu zavrite, aby ste sa vyhli ošpliechaniu.

MISA

- 14 Pred zakladaním alebo vyberaním misy dvihnite rameno.
- 15 Misu založte do prístroja a otočte ňou v smere hodinových ručičiek.
- 16 Na uvoľnenie ju otočte proti smeru hodinových ručičiek.
- 17 Po spustení motora sa obsah misy nadvihne – čím vyššia rýchlosť, tým viac sa dvihne.
- 18 Dbajte o to, aby ste misu nenaplňali viac než do polovice (najmä pri používaní metly).
- ✳ Používajte iba misu dodanú s prístrojom.

NÁSTAVCE

- 19 Nástavce zakladajte a odnímajte pri vypnutom prístroji, ktorý je odpojený z elektrickej siete a s dvihnutým ramenom.
- 20 Otvor v hornej časti nástavca zarovnajete s uškom na hnacom hriadeľi, zatlačte nástavec do hnacieho hriadeľa a otočte ním v smere hodinových ručičiek.
- 21 Pri odnímaní nástavca ním zatlačte do hnacieho hriadeľa, otočte ním proti smeru hodinových ručičiek a vytiahnite.
- 22 Rameno posuňte nadol.
- Skontrolujte, či je prístroj vypnutý (0).
 - Držte spodnú časť prístroja.
 - Otočte ovládačom ramena do polohy .
 - Zatlačte rameno nadol.
 - Pustite ovládač ramena.
 - Pustite.

AKÚ RÝCHLOSŤ?

nástavec	rýchlosť	použitie
metla	4-10 + @	šľahanie/nadýchanie šľahačky, vaječných bielkov, cestička, ľahkých zmesí
šľahač	4-6	vymiešanie masla a cukru, stredne hustých ciest na koláče
hák	1-3	ťažšie cestá, chlieb, pečivo

POUŽÍVANIE MIXÉRA

- 23 Položte ruku na vrchnú časť krytu zadného pohonu a otočte ním proti smeru hodinových ručičiek, aby ste ho uvoľnili a odkryli pohon pre vyššiu nádobu.
 - 24 Vylievací otvor zarovnajete s ovládačom rýchlosti.
 - 25 Nádobu položte na pohon.
 - 26 Otočte nádobou v smere hodinových ručičiek, až kým sa západky pod dnom nádoby nezachytia do pohonu, potom zatlačte nadol a točte, kým sa nezakvačí na miesto.
 - 27 Vložte do nádoby potraviny.
 - 28 Naplňajte najviac po značku 1,0l. Ak ju prekročíte, obsah môže po zapnutí motora vytlačiť viečko.
 - 29 Viečko založte na nádobu a potlačte ho nadol.
 - 30 Výstupky na kruhovom uzávere zarovnajete so zárezmi na otvore, založte kruhový uzáver a pootočením v smere hodinových ručičiek ho ukotvíte na mieste.
 - 31 Ak chcete pridať potraviny počas mixovania, vyberte kruhový uzáver, vlejte nové prísady cez otvor, potom kruhový uzáver znovu založte.
 - 32 Sledujte, aby pridané potraviny nevytlačili objem v nádobe nad značku 1,0l.
-

STAROSTLIVOSŤ A ÚDRŽBA

- 33 Vypnite prístroj (0) a vytiahnite ho zo zásuvky.
 - 34 Povrch pohonnej jednotky vytrite čistou navlhčenou utierkou.
 - 35 Vymeniteľné časti umývajte v teplej vode so saponátom, dobre ich opláchnite a nechajte voľne vyschnúť.
 - 36 Dávajte veľký pozor na nože – nedotýkajte sa ich priamo, použite nylonovú kefku na umývanie riadu.
 - 37 Extrémne prostredie v umývačke riadu môže zmeniť povrchovú úpravu príslušenstva.
 - 38 Prípadné poškodenie by malo byť iba kozmetické, a nemalo by ovplyvniť fungovanie prístroja.
-

NÁSTAVEC S NOŽMI

- 39 Nástavec s nožmi sa dá vybrať na čistenie.
- 40 Jednou rukou uchopte rukoväť nádoby.
- 41 Dno nádoby chyťte druhou rukou.
- 42 Nádobu odskrutkujte z dna.
- 43 Opatrne vyberte nástavec s nožmi z dna nádoby.
- 44 Odstráňte z nástavca s nožmi tesnenie.
- 45 Umyte tesnenie a nástavec s nožmi v teplej saponátovej vode, opláchnite a osušte.
- 46 Tesnenie vráťte na nástavec.
- 47 Nástavec s nožmi vráťte na dno nádoby.
- 48 Nádobu zaskrutkujte do dna nádoby.
- * Nezakladajte dno nádoby na pohon bez nádoby.



OCHRANA ŽIVOTNÉHO PROSTREDIA

Aby nedošlo k ohrozeniu zdravia a životného prostredia vplyvom nebezpečných látok v elektrických a elektronických produktoch, nesmú byť spotrebiče označené týmto symbolom likvidované s netriedeným komunálnym odpadom. Je nutné ich triediť, znova použiť alebo recyklovať.



recepty

15 = polievková lyžica (15ml)

ml = mililitrov

5 = čajová lyžička (5ml)

g = gramov

cesto na pizzu (háč), na 2 veľké pizze

250 ml voda

400 g čistá múka

1½ 15 olivový olej

2½ 5 sušené droždie

½ 5 cukor

1 5 soľ

Nasypte do misy múku. Zmiešajte ostatné prísady vo vysokej nádobe. Zvoľte rýchlosť 1. Postupne pridávajte tekutinu. Zvoľte rýchlosť 2. Mieste 2 minúty. Vyberte cesto. Rozkrojte cesto na polovice. Vyvalkajte cestá na pomúčenej doske do kruhu. Kruhovú cestá položte na nepriľnavé plechy na pečenie. Potrite kruhy paradajkovým základom a pridajte prílohy. Pečte v predhriatej rúre pri teplote 190°C 15-20 minút. Povrch by mal byť upečený do zlatohneda.

recepty nájdete na našej webstránke:

používanie mixéra:

<http://www.russellhobbs.com/ifu/550931>

ovocné krémy:

<http://www.russellhobbs.com/ifu/550941>

používanie stojanového kuchynského robota:

<http://www.russellhobbs.com/ifu/5510781>

Instrukcję należy przeczytać, zachować, przekazać kolejnemu użytkownikowi, jeśli odstępujemy urządzenie innej osobie. Wyjmij z opakowania przed użyciem.

WSKAZÓWKI DOTYCZĄCE BEZPIECZEŃSTWA

Postępuj zgodnie ze wskazówkami dotyczącymi bezpieczeństwa, między innymi:

- 1 Niniejszy sprzęt nie jest przeznaczony do użytkowania przez osoby (w tym dzieci) o ograniczonej zdolności fizycznej, czuciowej lub psychicznej, lub osoby nie mające doświadczenia lub znajomości sprzętu, chyba że odbywa się to pod nadzorem lub zgodnie z instrukcją użytkowania sprzętu, przekazanej przez osoby odpowiadające za ich bezpieczeństwo. Należy zwracać uwagę na dzieci, aby nie bawiły się sprzętem.
- 2 Nie zanurzaj urządzenia w płynie, nie używaj go w łazience, w pobliżu wody, ani na zewnątrz budynku.
- 3 Przed zakładaniem lub zdejmowaniem przystawek odłączyć urządzenie od sieci
- 4 Nie należy używać urządzenia bez zamontowanej osłony.
- 5 Nie pozostawiać włączonego urządzenia bez nadzoru.
- 6 W celu uniknięcia przegrzania urządzenia, nie należy użytkować urządzenia w sposób ciągły dłużej jak przez 10 minut. Po 10 minutach przerwać pracę na co najmniej 10 minut.
- 7 Wyłączyć (0) przed połączeniem dzbanka z podstawą silnika.
- 8 Wyłączyć (0) i poczekać aż ostrza się zatrzymają, przed zdjęciem pokrywy z dzbanka, albo zdjęciem dzbanka z podstawy silnika.
- 9 Ostrożnie obchodzić się z ostrzami – są ostre.
- 10 Nie napełniać składnikami gorętszymi, niż można utrzymać w dłoni (tj. zalecana temperatura płynów poniżej 40°).
- 11 Nie wkładać akcesoriów w dzbanek, gdy urządzenie jest podłączone do zasilania.
- 12 Nie używaj innych akcesoriów niż te, które są dostarczone z urządzeniem.
- 13 Nigdy nie używaj urządzenia niezgodnie z jego przeznaczeniem określonym w niniejszej instrukcji.
- 14 Nigdy nie używaj uszkodzonego urządzenia lub jeśli zaczęło wadliwie działać.
- 15 Jeżeli przewód zasilający ulegnie uszkodzeniu, powinien być wymieniony przez producenta, jego serwis techniczny lub specjalistyczny zakład naprawczy w celu uniknięcia zagrożenia.



tylko do użytku domowego

WŁĄCZENIE

- 1 Umieścić podstawę blendera na suchej, stabilnej powierzchni, blisko gniazdka sieciowego.
- 2 Sprawdzić, czy regulacja prędkości jest ustawiona na 0.
- 3 Włożyć wtyczkę w gniazdko sieciowe.

REGULACJA PRĘDKOŚCI

- 4 Obrócić urządzenie regulacji prędkości na żądaną prędkość (1 = mała, 10 = duża).
- 5 Obróć regulator prędkości na 0, aby wyłączyć silnik.
- 6 Na ogół, większa ilość, gęściejsze składniki i wyższy stosunek składników stałych do płynnych, wymagają dłuższego czasu i mniejszej prędkości.
- 7 Mniejsza ilość, rzadsze składniki, więcej płynów niż składników stałych, sugerują krótszy czas i większe prędkości.

IMPULS

- 8 Przekręcenie regulatora prędkości w lewo do  spowoduje impulsowe zwiększenie prędkości. W tym kierunku, pokrętło jest napięte. Kiedy je puścisz, powróci do 0.

rysunki	9 pokrywa	18 tył napędu
1 regulacja prędkości	10 hak	19 podstawa dzbanka
2 uwalnianie ramienia	11 trzepaczka	20 zespół ostrzy
3 podstawa z silnikiem	12 trzepak	21 uszczelka
4 tylna pokrywa napędu	13 wycięcie	22 dzbanek
5 ramię	14 występ	23 uchwyt
6 ramię	15 zatrzask	24 pokrywa
7 osłona	16 napęd	25 występy
8 miska	17 wałek napędu	26 korek

UŻYWANIE MIKSERA STOJĄCEGO

- 9 Sprężyny ramienia są bardzo mocne, dlatego:
- Sprawdź, czy urządzenie jest wyłączone (0).
 - Przytrzymaj dolną część urządzenia.
 - Trzymaj ręce z dala od górnej części ramienia.
 - Włącz uwolnienie ramienia na .
 - Ramię przesunie się do pozycji podniesionej.
 - Teraz możesz pracować

OSŁONA

- 10 Wyłącz urządzenie, odłącz z sieci, przed założeniem/zdjęciem osłony podnieś ramię.
- 11 Osłona pasuje na końcówkę wałka napędu i napęd:
- Dopasuj zatrzaski na osłonie z zatrzaskami na napędzie.
 - Obróć osłonę 3cm w kierunku wskazówek zegara.
 - Unieś osłonę w stronę napędu.
 - Obróć osłonę 3cm w kierunku przeciwnym wskazówkom zegara.
 - Zatrzaski na osłonie powinny zaskoczyć na zatrzaski na napędzie.
- 12 Zdejmowanie osłony:
- Obróć osłonę 3cm w kierunku ruchu wskazówek zegara.
 - Przesuń osłonę w dół, w stronę od napędu.

POKRYWA

- 13 Otwórz pokrywę, aby dodać składniki, zamknij ją ponownie, aby uniknąć ochlapania.

MISKA

- 14 Przed założeniem lub wyjęciem miski, podnieś ramię miksera.
- 15 Wstaw miskę w urządzenie i przekręć ją w prawo.
- 16 Aby zwolnić miskę, przekręć miskę w lewo.
- 17 Po uruchomieniu silnika poziom zawartości w misce wzrośnie - im wyższa prędkość, tym więcej będzie rosnać.
- 18 Staraj się nie napełniać miski więcej niż do około połowy (w szczególności, gdy używasz trzepaczki).
- ★ Stosuj tylko oryginalną dostarczoną miskę.

NASADKI

- 19 Montaż i demontaż akcesoriów wymaga, aby urządzenie było wyłączone, nie podłączone do sieci, a ramię w pozycji podniesionej.
- 20 Ustaw szczelinę w górnej części nasadki odpowiednio do końcówki na wałku napędu, dociśnij nasadkę do wałka i obróć w prawo.
- 21 Aby zdjąć nasadkę, dociśnij ją do wałka napędu, obróć w lewo i następnie ją wyciągnij.

- 22 Opuść ramię.
- Sprawdź, czy urządzenie jest wyłączone (0)
 - Przytrzymaj dolną część urządzenia.
 - Włącz uwolnienie ramienia na .
 - Naciśnij ramię w dół.
 - Element uwalniający jest luźny.
 - Teraz możesz pracować

Z JAKĄ PRĘDKOŚCIĄ?

nasadka	prędkość	zastosowanie
trzepaczka	4-10 + 	bicie/napowietrzanie śmietany, białek, rzadkie ciasto, lekkie mieszanki
trzepak	4-6	ucieranie masła i cukru, mieszanie średnich ciast
hak	1-3	ciężkie mieszanki, chleb, ciasta

ZASTOSOWANIE BLENDERA

- 23 Przyłóż rękę na górnej części tylnej pokrywy napędu i skręć w lewo, aby ją zwolnić i odsłonić napęd do dzbanka.
- 24 Wyrównaj wylew z regulacją prędkości obrotowej.
- 25 Ustaw dzbanek na napędzie.
- 26 Obróć dzbankiem w prawo, aż zatrzaski pod podstawą dzbanka zaskoczą na napędzie, a następnie wciśnij i jeszcze obróć, aż do zatrzaśnięcia.
- 27 Włożyć składniki do dzbanka.
- 27 Nie napełniać ponad oznaczenie 1,0l. Nadmiar zawartości po uruchomieniu silnika może wypchnąć pokrywę.
- 29 Załóż pokrywkę na dzbanek i ją wciśnij.
- 30 Dopasuj występy na korku z otworami w otworze, załóż korek i obróć do przodu, aby go zablokować.
- 31 Aby dodać składnik w trakcie pracy blendera, wyjąć korek, wlać przez otwór nowy składnik, założyć korek na nowo.
- 32 Należy uważać, żeby łączna objętość składników w dzbanku po dodaniu składników nie była większa jak 1,0l.

KONSERWACJA I OBSŁUGA

- 33 Wyłączyć urządzenie (0) i wyciągnąć przewód z gniazdka sieciowego.
- 34 Użyć wilgotnej ściereczki do oczyszczenia obudowy silnika.
- 35 Myć części w ciepłej wodzie z mydłem, dobrze wypłucz, niech obciekną i osusz na powietrzu.
- 36 Bardziej uważać na ostrza, nie dotykać ich ręką, użyć nylonowej szczoteczki do zmywania.
- 37 Środki używane w zmywarkach mogą źle wpłynąć na wykończenie powierzchni urządzenia.
- 38 Szkodny po wyjęciu ze zmywarki mogą być tylko kosmetyczne i nie powinny wpływać na działanie urządzenia.

ZESPÓŁ OSTRZY

- 39 Zespół ostrzy może zostać zdjęty do czyszczenia.
- 40 Jedną ręką chwycić uchwyt dzbanka.
- 41 Chwyc podstawę dzbanka drugą ręką.
- 42 Odkręć dzbanek z podstawy dzbanka.
- 43 Ostrożnie wyjmij ostrze z podstawy dzbanka.
- 44 Zdejmij uszczelkę z zespołu ostrzy.
- 45 Umyć uszczelkę i zespół ostrzy letnią wodą z detergentem do naczyń, wypłukać i pozostawić do wyschnięcia.
- 46 Założyć uszczelkę na zespół ostrzy.
- 47 Wymień ostrze w podstawie dzbanka.

48 Zakręć dzbanek na podstawie dzbanka.

✳ Nie wkładaj podstawy dzbanka bez dzbanka w napęd.



OCHRONA ŚRODOWISKA

Zużyte urządzenie oddaj do odpowiedniego punktu składowania, gdyż znajdujące się w urządzeniu niebezpieczne składniki elektryczne i elektroniczne mogą być zagrożeniem dla środowiska. Nie wyrzucaj wraz z odpadami komunalnymi.



przepisy kulinarne

 = łyżka stołowa (15ml)

ml = mililitry

 = łyżeczka (5 ml)

g = gramy

ciasto do pizzy (hak), na 2 duże pizze.

250 ml woda

400 g mąka pszenna

1½  oliwa z oliwek

2½  suszone drożdże

½  cukier

1  sól

Wsymp mąkę do miski Wymieszaj pozostałe składniki w dzbanku. Wybierz prędkość 1. Stopniowo dodawaj płyn. Wybierz prędkość 2. Ugniataj przez 2 minuty. Wyjmij ciasto. Przetnij ciasto na pół. Rozwałkuj na koła ma powierzchnii posypanej mąką. Ułóż na nieprzylegającej blasze. Rozłóż na cieście sos na bazie pomidorów i dodatki. Piec w piekarniku nagrzanym do 190°C przez 15-20 minut. Powierzchnia ciasta powinna być koloru złotego.

przepisy są dostępne na naszej stronie internetowej:

zastosowanie blendera:

<http://www.russellhobbs.com/ifu/550931>

koktajle owocowe:

<http://www.russellhobbs.com/ifu/550941>

używanie miksera stojącego:

<http://www.russellhobbs.com/ifu/551078>

Pročitajte upute, držite ih na sigurnom mjestu, prosljedite ih ako dajete uređaj. Uklonite cijelo pakiranje prije uporabe.

VAŽNE SIGURNOSNE MJERE

Poštujte osnovne sigurnosne mjere, uključujući slijedeće:

- 1 Ovaj uređaj je namijenjen uporabi od strane odraslih odgovornih osoba ili pod njihovim nadzorom. Koristite i držite ovaj uređaj van dosega djece.
- 2 Nemojte uranjati uređaj u tekućinu; nemojte ga rabiti u kupaonici, blizu vode ili na otvorenom prostoru.
- 3 Isključite aparat iz utičnice prije postavljanja ili skidanja dodataka.
- 4 Nemojte koristiti uređaj ako niste postavili zaštitnik od prskanja.
- 5 Nemojte ostavljati aparat bez nadzora dok je uključen u utičnicu.
- 6 Nemojte dozvoliti da motor radi bez prekida više od 10 minuta, jer se može pregrijati. Poslije 10 minuta, isključite ga najmanje 10 minuta da bi se ponovo doveo u radno stanje.
- 7 Prije postavljanja vrča na motornu jedinicu, isključite uređaj (0).
- 8 Isključite uređaj (0) i, prije nego što skinete poklopac s vrča ili vrč s motorne jedinice, sačekajte dok se sječiva ne zaustave.
- 9 Držite prste van domašaja sječiva, jer su oštra.
- 10 Nemojte stavljati sastojke čija je temperatura viša od one koju možete normalno da podnesete (npr. temperatura tečnosti ispod 40°C).
- 11 Ne stavljajte pomagala u vrč dok je uređaj ukopčan u utičnicu.
- 12 Nemojte koristiti dijelove ili dodatke drugih proizvođača.
- 13 Nemojte koristiti uređaj u bilo koje druge svrhe osim onih opisanih u ovim uputama.
- 14 Nemojte koristiti uređaj ako je oštećen ili neispravan.
- 15 Ako je kabel oštećen, radi izbjegavanja opasnosti, mora ga zamijeniti proizvođač, ovlašteni servis ili osoba slične stručnosti.



isključivo za kućnu uporabu

UKLJUČENJE

- 1 Postavite motornu jedinicu na suhu, čvrstu, ravnu površinu u blizini utičnice.
- 2 Provjerite da je kontrola brzine postavljena na 0.
- 3 Stavite utikač u utičnicu.

REGULATOR KONTROLE BRZINE

- 4 Okrenite regulator kontrole brzine na željenu brzinu (1 = niska, 10 = visoka).
- 5 Okrenite regulator kontrole brzine natrag na 0, kako biste isključili motor.
- 6 Općenito, za velike količine, guste smjese i veliki omjer krutina prema tekućini znače dulje vrijeme i manje brzine.
- 7 Manje količine, rjeđe mješavine i visok omjer krutina prema tekućinama znači kraće vrijeme i veće brzine.

PULSIRANJE

- 8 Okrenite regulator kontrole brzine u smjeru suprotnom od kazaljke na satu prema simbolu  kako biste dobili kratki intenzivni rad pri visokoj brzini. U tom smjeru regulator je pod oprugom. Kad ga otpustite, vraća se na 0.

UPORABA STOJEĆEG MIKSERA

- 9 Opruge na držaču su prilične snažne; stoga:
 - a) Provjerite da je uređaj isključen (0).
 - b) Držite dno uređaja.
 - c) Držite se dalje od gornjeg dijela držača.

crteži	9 poklopac	18 stražnja pogonska jedinica
1 regulator kontrole brzine	10 kuka za tijesto	19 postolje vrča
2 ručica za otpuštanje držača	11 metlica	20 jedinica sa sječivima
3 motorna jedinica	12 pjenjača	21 brtva
4 poklopac stražnje pogonske jedinice	13 prorez	22 vrč
5 držač	14 stopica	23 ručica
6 poklopac prednje pogonske jedinice	15 zatvarač	24 poklopac
7 zaštitnik od prskanja	16 pogonska jedinica	25 znakovi
8 posuda	17 pogonska osovina	26 čep

- d) Okrenite ručicu za otpuštanje držača prema simbolu U.
- e) Držač će se pokrenuti do podignutog položaja.
- f) Otpustite je.

ZAŠTITNIK OD PRSKANJA

- 10 Prije postavljanja/skidanja zaštitnika od prskanja isključite uređaj, iskopčajte ga iz utičnice i podignite držač.
- 11 Zaštitnik se postavlja preko kraja pogonske osovine i pogonske jedinice.
 - a) Poravnajte zatvarače na zaštitniku od prskanja s onima na pogonskoj jedinici.
 - b) Okrenite zaštitnik od prskanja 3 cm u smjeru kazaljke na satu.
 - c) Podignite zaštitnik od prskanja prema pogonskoj jedinici.
 - d) Okrenite zaštitnik od prskanja 3 cm u smjeru suprotnom od kazaljke na satu.
 - e) Time se blokraju zatvarači na zaštitniku od prskanja s onima na pogonskoj jedinici.
- 12 Za skidanje zaštitnika od prskanja:
 - f) Okrenite zaštitnik od prskanja 3 cm u smjeru kazaljke na satu.
 - g) Pomaknite zaštitnik od prskanja prema dolje, od pogonske jedinice.

POKLOPAC

- 13 Otvorite poklopac kako biste dodali sastojke; ponovo ga zatvorite kako biste izbjegli prskanje.

POSUDA

- 14 Prije postavljanja/skidanja posude podignite držač.
- 15 Namjestite posudu na uređaj i okrenite je u smjeru kazaljke na satu.
- 16 Za otpuštanje okrenite je u smjeru suprotnom od kazaljke na satu.
- 17 Sadržaj posude će se podignuti kad motor počne s radom; što je viša brzina, sadržaj će se više podizati.
- 18 Pokušajte ne napuniti posudu više od polovine (posebice kad koristite metlice).
- ★ Koristite samo posudu koja je dio opreme.

NASTAVCI

- 19 Postavljajte i skidajte nastavke kad je uređaj isključen i iskopčan iz utičnice i kad je držač podignut.
- 20 Poravnajte prorez na vrhu nastavka sa stopicom na pogonskoj osovini, gurnite dadatak na pogonsku osovину i okrenite ga u smjeru kazaljke na satu.
- 21 Kako biste skinuli nastavak, gurnite ga prema pogonskoj osovini, okrenite ga u smjeru suprotnom od kazaljke na satu i izvucite ga.
- 22 Spustite držač.
 - a) Provjerite da je uređaj isključen (0).
 - b) Držite dno uređaja.
 - c) Okrenite ručicu za otpuštanje držača prema simbolu U.
 - d) Pritisnite držač prema dolje.
 - e) Otpustite ručicu za otpuštanje držača.
 - f) Otpustite je.

KOJOM BRZINOM?

nastavak	brzina	koristite
metlica	4-10 + @	tučenje/podizanje krema, bjelanjaka, maslaca, lakih mješavina
pjenjača	4-6	miješanje maslaca i šećera, srednje gustih mješavina za kolače
kuka za tijesto	1-3	guste mješavine, kruh, tijesto

UPORABA BLENDERA

- 23 Stavite ruku na poklopac stražnje pogonske jedinice i okrenite ga u smjeru suprotnom od kazaljke na satu kako biste ga otpustili i otvorili pogonsku jedinicu za vrč.
 - 24 Poravnajte grlić sa regulatorom kontrole brzine.
 - 25 Spustite vrč na pogonsku jedinicu.
 - 26 Okrenite vrč u smjeru kazaljke na satu dok se zatvarači ispod vrča ne zakače za pogonsku jedinicu; potom gurnite prema dolje i okrećite je dok ne sjedne na mjesto.
 - 27 Stavite sastojke u vrč.
 - 28 Nemojte napuniti preko oznake 1,0 l. U protivnom, sadržaj bi mogao silom otvoriti poklopac kad pokrenete motor.
 - 29 Stavite poklopac na vrč i pritisnite ga.
 - 30 Poravnajte znakove na čepu s prorezima na otvoru, postavite čep i okrenite ga u smjeru kazaljke na satu kako biste ga blokirali.
 - 31 Ako želite dodati sastojke dok blender radi, skinite čep, sipajte nove sastojke kroz otvor, potom ponovo postavite čep na mjesto.
 - 32 Provjerite da zapremina dodanih sastojaka ne pređe oznaku 1,0 l.
-

ČIŠĆENJE I ODRŽAVANJE

- 33 Isključite aparat (0) i izvucite kabel iz utičnice.
 - 34 Obrišite vanjski dio motorne jedinice čistom vlažnom krpom.
 - 35 Operite odvojive dijelove u toploj sapunici, dobro isperite, ostavite da se iskaplju i osuše na zraku.
 - 36 Pazite s oštricama – nemojte s njima rukovati direktno, koristite najlonsku četku za pranje.
 - 37 Ako perete u perilici, grubo okruženje u perilici može utjecati na premaze površine.
 - 38 Oštećenje treba biti samo kozmetičko i ne treba utjecati na rad uređaja.
-

JEDINICA SA SJEČIVIMA

- 39 Moguće je skinuti jedinicu sa sječivima radi čišćenja.
 - 40 Držite dršku vrča jednom rukom.
 - 41 Drugom rukom uhvatite postolje vrča.
 - 42 Odvijte vrč s postolja vrča.
 - 43 Pažljivo skinite jedinicu sa sječivima s postolja vrča.
 - 44 Skinite brtvu s jedinice sa sječivima.
 - 45 Operite brtvu i jedinicu sa sječivima u toploj sapunici, isperite i osušite na zraku.
 - 46 Ponovo postavite brtvu oko jedinice sa sječivima.
 - 47 Ponovo postavite jedinicu sa sječivima na postolje vrča.
 - 48 Navijte vrč na postolje vrča.
- * Nemojte postavljati postolje vrča na pogonsku jedinicu bez vrča.
-

ZAŠTITA OKOLIŠA

Da bi se izbjegle štetne posljedice na okoliš i zdravlje zbog opasnih supstanci u električnim i elektronskim proizvodima, svi uređaji obilježeni ovim simbolom ne smiju se zbrinjavati kao nerazvrstani komunalni otpad, već se moraju prikupiti, ponovno koristiti ili reciklirati.



recepti

 = žlica (15 ml)

ml = mililitri

 = čajna žličica (5 ml)

g = grami

tijesto za picu (kuka za tijesto) za dvije velike pice

250 ml vode

400 g običnog brašna

1½  maslinovog ulja

2½  suhog kvasca

½  šećera

1  soli

Stavite brašno u posudu. Miješajte preostale sastojke u vrču. Odaberite brzinu 1. Postupno dodajte tekućinu. Odaberite brzinu 2. Mijesite 2 minuta. Izvadite tijesto. Podijelite tijesto na dva dijela. Stavite tijesto na pobrašnjenu površinu i razvaljajte ga u krugove. Stavite krugove tijesta na neprijanjajući pladanj za pečenje. Na krugove premažite umak od rajčica i dodajte nadjev. Pecite ih 15-20 minuta u prethodno zagrijanoj pećnici na 190°C. Površina treba da dobije zlatno-smeđu boju.

recepti su dostupni na našoj web stranici:

uporaba blendera:

<http://www.russellhobbs.com/ifu/550931>

napitci „smoothie“

<http://www.russellhobbs.com/ifu/550941>

uporaba stojećeg miksera

<http://www.russellhobbs.com/ifu/551078>

Preberite navodila, jih shranite na varnem in jih predajte skupaj z napravo, če napravo daste komu drugemu. Pred uporabo odstranite vso embalažo.

POMEMBNA VAROVALA

Sledite osnovnim varnostnim ukrepom, vključno z:

- 1 To napravo smejo uporabljati izključno odrasli ali pa morajo odrasli uporabo nadzorovati. Napravo uporabite in hranite zunaj dosega otrok.
- 2 Naprave ne dajajte v katerokoli tekočino, ne uporabljajte je v kopalnici, v bližini vode ali na prostem.
- 3 Pred namestitvijo ali odstranjevanjem priključkov napravo odklopite.
- 4 Če varovalo pred pljuskanjem ni nameščeno, naprave ne uporabljajte.
- 5 Priklopljene naprave ne puščajte brez nadzora.
- 6 Motorja ne pustite delovati neprekinjeno več kot 10 minuti, saj se lahko pregreje. Po 10 minutah ga ugasnite za najmanj 10 minuti, da se ohladi.
- 7 Pred namestitvijo vrča na enoto motorja napravo izključite (0).
- 8 Napravo izključite (0) in počakajte, da se rezila ustavijo, preden odstranite pokrov z vrča ali preden vrč odstranite z enote motorja.
- 9 Dlane varujte pred stikom z noži, ker so ostri.
- 10 Vrča ne napolnite z vsebino nad temperaturo, ki jo še zlahka prenesete (npr. tekočine naj imajo temperaturo pod 40 °C).
- 11 Ko je naprava vključena, v vrč ne dajajte kuhinjskih pripomočkov.
- 12 Ne uporabljajte nobene druge opreme ali priključka, razen priloženih.
- 13 Naprave ne uporabljajte za nič drugega kot za namene, ki so opisani v teh navodilih.
- 14 Naprave ne upravljajte, če je poškodovana ali če ne deluje pravilno.
- 15 Če je kabel poškodovan, ga mora zamenjati proizvajalec, njegov servisni zastopnik ali kdo s podobnimi pooblastili, da se prepreči tveganje.



samo za gospodinjsko uporabo

VKLOP

- 1 Enoto motorja postavite na trdno, ravno in vodoravno površino v bližino električne vtičnice.
- 2 Preverite, ali je nadzor hitrosti nastavljen na 0.
- 3 Vtič vstavite v električno vtičnico.

NASTAVITEV HITROSTI

- 4 Nastavitev hitrosti zavrtite na zeleno hitrost (1 = nizka, 10 = velika).
- 5 Motor izklopite tako, da nadzor hitrosti zavrtite nazaj na 0.
- 6 Splošno pravilo pravi, da velike količine, goste zmesi in veliki deleži trdnih snovi zahtevajo daljše trajanje ter nižje hitrosti.
- 7 Manjše količine, redke zmesi in veliki deleži tekočin zahtevajo krajše trajanje ter večje hitrosti.

IMPULZ

- 8 Če nadzor hitrosti zavrtite v levo do znaka , se vključi kratek sunek z največjo hitrostjo. V tej smeri deluje na gumb povratna vzmet. Ko ga spustite, se vrne v položaj 0.

UPORABA SAMOSTOJEČEGA MEŠALNIKA

- 9 Vzmeti v roki so zelo močne, tako da:
 - a) Preverite, ali je naprava izklopljena (0).
 - b) Primite spodnji del naprave.
 - c) Ne približujte se zgornjemu delu roke.
 - d) Sprostitev roke zavrtite na .
 - e) Roka se premakne v dvignjen položaj.
 - f) Spustite.

risbe	9 pokrov	18 zadnji pogon
1 nastavev hitrosti	10 kavelj	19 podstavek vrča
2 sprostitvev roke	11 metlica	20 enota z noži
3 enota motorja	12 stepalnik	21 tesnilo
4 pokrov zadnjega stojala	13 reža	22 vrč
5 roka	14 nastavek	23 ročaj
6 pokrov sprednjega pogona	15 zapah	24 pokrov
7 varovalo pred pljuskanjem	16 pogon	25 nastavki
8 skleda	17 pogonska gred	26 pokrov

VAROVALO PRED PLJUSKANJEM

- 10 Pred namestitvijo/odstranjevanjem varovala pred pljuskanjem izklopite, odklopite in dvignite roko.
- 11 Varovalo pred pljuskanjem se prilega na konec pogonske gredi in pogona:
- Zapahe na varovalu pred pljuskanjem poravnajte s tistimi na pogonu.
 - Varovalo pred pljuskanjem zavrtite za 3 cm v desno.
 - Varovalo pred pljuskanjem dvignite proti pogonu.
 - Varovalo pred pljuskanjem zavrtite za 3 cm v levo.
 - To bi moralo zatakni zapahe na varovalu pred pljuskanjem s tistimi na pogonu.
- 12 Odstranjevanje varovalo pred pljuskanjem:
- Varovalo pred pljuskanjem zavrtite za 3 cm v desno.
 - Varovalo pred pljuskanjem premaknite navzdol, stran od pogona.

POKROV

- 13 Odprite pokrov, da dodate sestavine, in ga znova zaprite, da preprečite škropljenje.

SKLEDA

- 14 Pred namestitvijo ali odstranjevanjem skleda dvignite roko.
- 15 Skledo namestite na napravo in jo zavrtite v desno.
- 16 Zavrtite jo v levo, da jo sprostite.
- 17 Vsebina posode se bo dvignila, ko zaženete motor – večja hitrost pomeni večji dvig.
- 18 Skleda ne napolnite više kot do polovice (zlasti, če uporabljate metlico).
- ✳ Uporabljajte samo priloženo skledo.

PRIKLJUČKI

- 19 Priključke namestite in odstranite pri izključeni ter odklopljeni napravi in dvignjeni roki.
- 20 Režo na vrhu priključka poravnajte z nastavkom na pogonski gredi, potisnite priključek na pogonsko gred in ga zavrtite v desno.
- 21 Če želite priključek odstraniti, ga potisnite na pogonsko gred, zavrtite v levo in snemite.
- 22 Spustite roko.
- Preverite, ali je naprava izklopljena (0).
 - Primite spodnji del naprave.
 - Sprostitev roke zavrtite na .
 - Roko potisnite navzdol.
 - Spustite sprostitvev roke.
 - Spustite.

KATERA HITROST?

priključek	hitrost	uporabite
metlica	4-10 + @	stepanje/zračenje smetane, jajčnih beljakov, tekočega testa in lahkih zmesi
stepalnik	4-6	kremasto mešanje masla in sladkorja, srednje zmesi za torte
kavelj	1-3	težke zmesi, kruh, pecivo

UPORABA MEŠALNIKA

- 23 Roko dajte na vrh pokrova zadnjega pogona in ga zavrtite v levo, da ga sprostite in razkrijete pogon vrča.
 - 24 Izliv poravnajte z nastavitvijo hitrosti.
 - 25 Vrč spustite na pogon.
 - 26 Vrč vrtite v desno, dokler se zapahi pod podstavkom vrča ne zataknejo v pogon, nato pa ga potisnite navzdol in vrtite, dokler se ne zaskoči.
 - 27 V vrč dodajte sestavine.
 - 28 Vrča ne napolnite preko oznake za 1,0l. V nasprotnem primeru lahko ob zagonu motorja vsebina dvigne pokrov.
 - 29 Vrč pokrijte s pokrovom in ga pritisnite navzdol.
 - 30 Nastavke na pokrovu poravnajte z režami v luknji, namestite pokrov in ga zavrtite v desno, da ga zaklenete.
 - 31 Če želite dodati sestavine, ko mešalnik deluje, odstranite zamašek, dodajte nove sestavine v luknjo in znova namestite zamašek.
 - 32 Preverite, da dodatne sestavine količine v vrču ne povečajo čez oznako za 1,0l.
-

NEGA IN VZDRŽEVANJE

- 33 Napravo izklopite (0) in odklopite.
 - 34 Zunanost enote motorja obrišite s čisto vlažno krpo.
 - 35 Odstranljive dele operite v topli milnici, jih dobro izperite, odcedite in posušite na zraku.
 - 36 Z noži ravajte izredno previdno – ne dotikajte se jih neposredno, pri pomivanju uporabite najlonsko krtačo.
 - 37 Izredno zahtevni pogoji v pomivalnem stroju lahko vplivajo na videz površin.
 - 38 Morebitne poškodbe bodo vplivale samo na videz in ne na delovanje naprave.
-

ENOTA Z NOŽI

- 39 Enoto z noži lahko odstranite zaradi čiščenja.
 - 40 Z eno roko primite ročaj vrča.
 - 41 Z eno roko primite podstavek vrča.
 - 42 Vrč odvijte s podstavka vrča.
 - 43 Pazljivo dvignite enoto z noži s podstavka vrča.
 - 44 Tesnilo dvignite stran od enote z noži.
 - 45 Tesnilo in enoto z noži operite v vroči milnici, ju dobro sperite ter pustite, da se posušita na zraku.
 - 46 Znova namestite tesnilo okoli enote z noži.
 - 47 Znova namestite enoto z noži na podstavek vrča.
 - 48 Vrč privijte na podstavek vrča.
- * Podstavek vrča ne namestite na pogon brez vrča.
-

ZAŠČITA OKOLJA

V izogib onesnaževanju okolja in ogrožanju zdravja zaradi nevarnih snovi v električnih ter elektronskih napravah naprave s to oznako ni dovoljeno zavreči med nesortirane odpadke. Namesto tega jih je treba oddati na zbirno mesto, znova uporabiti ali reciklirati.



recepti

 = žlica (15 ml)

 = čajna žlička (5 ml)

ml = mililitri

g = grami

testo za 2 veliki pici (kavelj)

250 ml voda

400 g gladka moka

1½  oljčno olje

2½  suhi kvas

½  sladkor

1  sol

Moko dajte v skledo. Druge sestavine zmešajte v vrču. Izberite hitrost 1. Postopoma dodajte tekočino. Izberite hitrost 2. Gnetite 2 minuti. Testo odstranite. Testo prerežite na polovico. Testo razvaljajte v kroge na pomokani površini. Kroge položite na pomaščen pekač. Na kroge namažite paradižnikovo omako in dodajte nadev. Pecite jih v predhodno ogreti pečici 15-20 minut pri 190°C. Površina mora biti zlatorjava.

recepti so na voljo na našem spletnem mestu:

uporaba mešalnika:

<http://www.russellhobbs.com/ifu/550931>

sadni napitki:

<http://www.russellhobbs.com/ifu/550941>

uporaba samostoječega mešalnika:

<http://www.russellhobbs.com/ifu/551078>

Διαβάστε τις οδηγίες, φυλάξτε τις σε ασφαλές μέρος και σε περίπτωση που δώσετε τη συσκευή σε άλλον χρήστη, δώστε μαζί και τις οδηγίες.

Αφαιρέστε όλα τα υλικά συσκευασίας πριν από τη χρήση.

ΣΗΜΑΝΤΙΚΑ ΜΕΤΡΑ ΑΣΦΑΛΕΙΑΣ

Τηρείτε τα βασικά μέτρα ασφάλειας, συμπεριλαμβανομένων των παρακάτω:

- 1 Η συσκευή πρέπει να χρησιμοποιείται αποκλειστικά από ή υπό την επίβλεψη υπεύθυνου ενήλικου. Να χρησιμοποιείτε και να αποθηκεύετε τη συσκευή μακριά από παιδιά.
- 2 Μην τοποθετείτε τη συσκευή σε υγρό, μην τη χρησιμοποιείτε στο μπάνιο, κοντά σε νερό ή σε εξωτερικό χώρο.
- 3 Αποσυνδέστε τη συσκευή από το ρεύμα πριν από την τοποθέτηση ή την αφαίρεση εξαρτημάτων.
- 4 Μην χρησιμοποιείτε τη συσκευή αν δεν έχετε τοποθετήσει το προστατευτικό καπάκι.
- 5 Μην αφήνετε τη συσκευή χωρίς επίβλεψη ενόσω είναι συνδεδεμένη στο ρεύμα.
- 6 Μην αφήνετε το μοτέρ να λειτουργεί συνεχόμενα για περισσότερα από 10 λεπτά, μπορεί να υπερθερμανθεί. Μετά από λειτουργία 10 λεπτών, απενεργοποιήστε τη συσκευή και αφήστε τη για τουλάχιστον 10 λεπτά.
- 7 Απενεργοποιήστε τη συσκευή (0) προτού τοποθετήσετε την κανάτα πάνω στην κεντρική μονάδα.
- 8 Απενεργοποιήστε τη συσκευή (0) και περιμένετε έως ότου να σταματήσουν εντελώς οι λεπίδες προτού αφαιρέσετε το καπάκι από την κανάτα ή να αφαιρέσετε την κανάτα από την κεντρική μονάδα.
- 9 Κρατήστε τα χέρια σας μακριά από τις λεπίδες – είναι αιχμηρές.
- 10 Η θερμοκρασία των συστατικών στην κανάτα θα πρέπει να σας επιτρέπει να χειρίζεστε άνετα την κανάτα (δηλαδή, η θερμοκρασία των υγρών πρέπει να είναι κάτω από 40°C).
- 11 Μην τοποθετείτε εργαλεία κουζίνας μέσα στην κανάτα ενώ η συσκευή είναι συνδεδεμένη στο ρεύμα.
- 12 Μη χρησιμοποιείτε εξαρτήματα διαφορετικά από αυτά που παρέχονται από την εταιρεία μας.
- 13 Μη χρησιμοποιείτε τη συσκευή για οποιονδήποτε σκοπό πέραν αυτού που περιγράφεται στις παρούσες οδηγίες.
- 14 Μη χρησιμοποιείτε τη συσκευή εάν είναι φθαρμένη ή παρουσιάζει δυσλειτουργίες.
- 15 Εάν το καλώδιο είναι φθαρμένο, πρέπει να αντικατασταθεί από τον κατασκευαστή, τον αντιπρόσωπό του ή κάποιο εξουσιοδοτημένο πρόσωπο προς αποφυγή κινδύνων.



αποκλειστικά για οικιακή χρήση

ΕΝΕΡΓΟΠΟΙΗΣΗ

- 1 Τοποθετήστε την κεντρική μονάδα επάνω σε μια στεγνή, επίπεδη επιφάνεια, κοντά σε μια πρίζα ρεύματος.
- 2 Βεβαιωθείτε ότι το χειριστήριο ταχύτητας είναι στο 0.
- 3 Συνδέστε το φις στην πρίζα.

ΧΕΙΡΙΣΤΗΡΙΟ ΤΑΧΥΤΗΤΑΣ

- 4 Γυρίστε το χειριστήριο ταχύτητας στην επιθυμητή ταχύτητα (1 = χαμηλή, 10 = υψηλή).
- 5 Γυρίστε το χειριστήριο ταχύτητας στο 0 για να απενεργοποιηθεί το μοτέρ.
- 6 Σε γενικές γραμμές, οι μεγάλες ποσότητες, τα παχύρρευστα μείγματα και η μεγάλη αναλογία στερεών προς υγρών τροφίμων υποδεικνύουν μεγαλύτερους χρόνους και χαμηλότερες ταχύτητες.
- 7 Οι μικρότερες ποσότητες, τα λεπτόρρευστα μείγματα και η ύπαρξη περισσότερων υγρών υποδεικνύουν μικρότερους χρόνους και υψηλότερες ταχύτητες.

σχέδια	8 κάδος	18 πίσω μηχανισμός κίνησης
1 χειριστήριο ταχύτητας	9 καπάκι	19 βάση κανάτας
2 ασφάλεια βραχίονα	10 γάντζος	20 σύστημα λεπίδων
3 κεντρική μονάδα	11 εξάρτημα ανάδευσης	21 δακτύλιος στεγανοποίησης
4 κάλυμμα πίσω μηχανισμού κίνησης	12 χτυπητήρι	22 κανάτα
5 βραχίονας	13 υποδοχή	23 χειρολαβή
6 κάλυμμα μπροστινού μηχανισμού κίνησης	14 προεξοχή	24 καπάκι
7 προστατευτικό καπάκι	15 ασφάλεια	25 εγκοπές
	16 μηχανισμός κίνησης	26 πώμα
	17 κινητήριος άξονας	

☉ PULSE (διακεκομμένη λειτουργία)

8 Εάν γυρίσετε το χειριστήριο ταχύτητας αριστερόστροφα στο ☉, θα προκληθεί μια ριπή υψηλής ταχύτητας. Σε αυτήν την κατεύθυνση, το κομβίο διαθέτει ελατήριο. Εάν το αφήσετε, θα επιστρέψει στο 0.

☺ ΧΡΗΣΗ ΤΗΣ ΚΟΥΖΙΝΟΜΗΧΑΝΗΣ

9 Τα ελατήρια στον βραχίονα είναι αρκετά ισχυρά, γι' αυτό:

- 1) Ελέγξτε ότι ο διακόπτης λειτουργίας της συσκευής είναι κλειστός (0)
- 2) Συγκρατήστε τη βάση της συσκευής.
- 3) Μην ακουμπάτε στο πάνω τμήμα του βραχίονα.
- 4) Γυρίστε την ασφάλεια του βραχίονα στην ένδειξη ☐.
- 5) Ο βραχίονας θα μετακινηθεί στην ανασηκωμένη θέση.
- 6) Μην κρατάτε άλλο.

👁️ ΤΟ ΠΡΟΣΤΑΤΕΥΤΙΚΟ ΚΑΠΑΚΙ

10 Κλείστε τον διακόπτη λειτουργίας, βγάλτε την πρίζα και ανασηκώστε τον βραχίονα προτού τοποθετήσετε ή αφαιρέσετε το προστατευτικό καπάκι.

11 Το προστατευτικό καπάκι τοποθετείται πάνω από το άκρο του κινητήριου άξονα και του μηχανισμού κίνησης:

- 1) Ευθυγραμμίστε τις ασφάλειες στο προστατευτικό καπάκι με αυτές στον μηχανισμό κίνησης.
- 2) Στρέψτε το προστατευτικό καπάκι 3 εκ. προς τα δεξιά.
- 3) Ανασηκώστε το προστατευτικό καπάκι προς το μηχανισμό κίνησης.
- 4) Στρέψτε το προστατευτικό καπάκι 3 εκ. προς τα αριστερά.
- 5) Έτσι, οι ασφάλειες στο προστατευτικό καπάκι κλειδώνουν με αυτές στον μηχανισμό κίνησης.

12 Για να αφαιρέσετε το προστατευτικό καπάκι:

- 6) Στρέψτε το προστατευτικό καπάκι 3 εκ. προς τα δεξιά.
- 7) Μετακινήστε το προστατευτικό καπάκι προς τα κάτω, αφαιρώντας το από το μηχανισμό κίνησης.

👁️ ΤΟ ΚΑΠΑΚΙ

13 Ανοίξτε το καπάκι για να προσθέσετε συστατικά, κλείστε το ξανά για να αποφύγετε το πιτσίλισμα.

👁️ Ο ΚΑΔΟΣ

14 Ανασηκώστε τον βραχίονα προτού τοποθετήσετε ή αφαιρέσετε τον κάδο.

15 Τοποθετήστε τον κάδο στη συσκευή και στρέψτε τον προς τα δεξιά.

16 Στρέψτε τον προς τα αριστερά για να τον απασφαλίσετε.

17 Τα περιεχόμενα του κάδου ανεβαίνουν όταν βάζετε μπρος το μοτέρ – όσο μεγαλύτερη είναι η ταχύτητα, τόσο πιο πάνω ανεβαίνουν.

18 Προσπαθήστε να μη γεμίζετε τον κάδο περίπου πάνω από τη μέση (ιδίως όταν χρησιμοποιείτε το εξάρτημα ανάδευσης).

* Χρησιμοποιήστε τον παρεχόμενο κάδο.

ΤΑ ΕΞΑΡΤΗΜΑΤΑ

19 Να τοποθετείτε και να αφαιρείτε τα εξαρτήματα αφού πρώτα έχετε σβήσει τη συσκευή, την έχετε βγάλει από την πρίζα και έχετε σηκώσει τον βραχίονα.

20 Ευθυγραμμίστε την υποδοχή στο πάνω μέρος του εξαρτήματος με την προεξοχή στον κινητήριο άξονα, σπρώξτε το εξάρτημα προς τον κινητήριο άξονα, και στρέψτε το προς τα δεξιά.

21 Για να αφαιρέσετε το εξάρτημα, σπρώξτε το προς τον κινητήριο άξονα, στρέψτε το προς τα αριστερά και έπειτα τραβήξτε προς τα έξω.

22 Κατεβάστε τον βραχίονα.

1) Ελέγξτε ότι ο διακόπτης λειτουργίας της συσκευής είναι κλειστός (0).

2) Συγκρατήστε τη βάση της συσκευής.

3) Γυρίστε την ασφάλεια του βραχίονα στην ένδειξη .

4) Πιέστε τον βραχίονα προς τα κάτω.

5) Αφήστε την ασφάλεια του βραχίονα ελεύθερη.

6) Μην κρατάτε άλλο.

ΣΕ ΠΟΙΑ ΤΑΧΥΤΗΤΑ

εξάρτημα	ταχύτητα	χρήση
εξάρτημα ανάδευσης	4-10 + 	χτύπημα/αφράτεμα για κρέμα, ασπράδια αυγού, κουρκούτι, αραιά μείγματα
χτυπητήρι γάντζος	4-6 1-3	χτύπημα για βούτυρο και ζάχαρη, μέτρια μείγματα κέικ πηκτά μείγματα, ψωμί, ζύμη

ΧΡΗΣΗ ΤΟΥ ΜΠΛΕΝΤΕΡ

23 Βάλτε το χέρι σας πάνω στο κάλυμμα του πίσω μηχανισμού κίνησης και γυρίστε τον προς τα αριστερά για να το αποδεσμεύσετε και να εμφανιστεί ο μηχανισμός κίνησης για την κανάτα.

24 Ευθυγραμμίστε το στόμιο με το χειριστήριο ταχύτητας.

25 Τοποθετήστε την κανάτα πάνω στον μηχανισμό κίνησης.

26 Στρέψτε την κανάτα προς τα δεξιά έως ότου οι ασφάλειες κάτω από τη βάση της κανάτας κλειδώσουν με τον μηχανισμό κίνησης, έπειτα πιέστε προς τα κάτω και συνεχίστε την περιστροφή έως ότου μπει καλά στη θέση της.

27 Προσθέστε τα συστατικά μέσα στην κανάτα.

28 Μην υπερβείτε την ένδειξη των 1,0l. Εάν συμβεί κάτι τέτοιο, τα περιεχόμενα ενδέχεται να σπρώξουν το καπάκι και αυτό να ανοίξει όταν ενεργοποιήσετε τη συσκευή.

29 Τοποθετήστε το καπάκι στην κανάτα και πιέστε το προς τα κάτω.

30 Ευθυγραμμίστε τις εγκοπές που βρίσκονται στο πώμα με τις υποδοχές που βρίσκονται στην οπή, προσαρτήστε το πώμα και περιστρέψτε το δεξιόστροφα για να ασφαλίσει.

31 Για την προσθήκη συστατικών κατά τη λειτουργία του μπλέντερ, αφαιρέστε το πώμα, προσθέστε τα νέα συστατικά μέσω της οπής και κατόπιν τοποθετήστε εκ νέου το πώμα.

32 Φροντίστε τα συστατικά που προσθέσατε να μην κάνουν την ποσότητα στην κανάτα να υπερβεί την ένδειξη 1,0l.

ΦΡΟΝΤΙΔΑ ΚΑΙ ΣΥΝΤΗΡΗΣΗ

33 Απενεργοποιήστε τη συσκευή (0) και αποσυνδέστε την από το ρεύμα.

34 Καθαρίστε το εξωτερικό της κεντρικής μονάδας με ένα καθαρό βρεγμένο πανί.

35 Πλύνετε τα αφαιρούμενα μέρη με ζεστό νερό και σαπουνάδα, ξεπλύνετε καλά και αφήστε τα να στεγνώσουν μόνα τους.

- 36 Να είστε ιδιαίτερα προσεκτικοί με τις λεπίδες – μην την κρατάτε απευθείας, χρησιμοποιήστε μια νάιλον βούρτσα καθαρισμού.
- 37 Το ακραίο περιβάλλον μέσα στο πλυντήριο πιάτων μπορεί να επηρεάσει τα επιφανειακά φινιρίσματα.
- 38 Εάν προκληθεί φθορά στα εξαρτήματα από το πλυντήριο πιάτων, θα είναι στην εξωτερική τους εμφάνιση μόνο, δεν θα επηρεαστεί η λειτουργία της συσκευής.

ΣΥΣΤΗΜΑ ΛΕΠΙΔΩΝ

- 39 Μπορείτε να αφαιρέσετε το σύστημα λεπίδων για καθαρισμό.
- 40 Πιάστε τη χειρολαβή της κανάτας με το ένα χέρι.
- 41 Κρατήστε τη βάση της κανάτας με το άλλο χέρι.
- 42 Ξεβιδώστε την κανάτα από τη βάση της.
- 43 Αφαιρέστε προσεκτικά το σύστημα λεπίδων από τη βάση της κανάτας.
- 44 Αφαιρέστε τον δακτύλιο στεγανοποίησης από το σύστημα λεπίδων.
- 45 Πλύνετε τον δακτύλιο στεγανοποίησης και το σύστημα λεπίδων με ζεστό νερό και σαπουνάδα, ξεπλύνετε και αφήστε τα να στεγνώσουν.
- 46 Τοποθετήστε τον δακτύλιο στεγανοποίησης γύρω από το σύστημα λεπίδων.
- 47 Τοποθετήστε εκ νέου το σύστημα λεπίδων στη βάση της κανάτας.
- 48 Βιδώστε την κανάτα στη βάση της.
- * Μην τοποθετήσετε τη βάση της κανάτας στον μηχανισμό κίνησης χωρίς την κανάτα.

ΠΡΟΣΤΑΣΙΑ ΤΟΥ ΠΕΡΙΒΑΛΛΟΝΤΟΣ

Προς αποφυγή περιβαλλοντικών προβλημάτων και προβλημάτων υγείας λόγω επικίνδυνων ουσιών από ηλεκτρικές και ηλεκτρονικές συσκευές, οι συσκευές με αυτό το σύμβολο δεν θα πρέπει να απορρίπτονται με τα λοιπά οικιακά απορρίμματα, αλλά να ανακτώνται, να επαναχρησιμοποιούνται ή να ανακυκλώνονται.



συνταγές

 15 = κουταλιά της σούπας (15 ml)

ml = χιλιοστόλιτρα

 5 = κουταλάκι του γλυκού (5 ml)

g = γραμμάρια

ζύμη για πίτσα (γάντζος) για 2 μεγάλες πίτσες

250 ml νερό

400 g αλεύρι

1½  ελαιόλαδο

2½  αποξηραμένη μαγιά

½  ζάχαρη

1  αλάτι

Ρίξτε το αλεύρι μέσα στον κάδο. Αναμείξτε τα υπόλοιπα συστατικά σε κανάτα. Επιλέξτε ταχύτητα 1. Προσθέστε σταδιακά το υγρό. Επιλέξτε ταχύτητα 2. Ζυμώστε για 2 λεπτά. Αφαιρέστε τη ζύμη. Κόψτε τη ζύμη στα δύο. Σχηματίστε δίσκους από τη ζύμη σε αλευρωμένη επιφάνεια. Βάλτε τους δίσκους σε αντικολητικό ταψί. Απλώστε στους δίσκους σάλτσα με βάση τομάτα και προσθέστε γαρνιτούρες. Ψήστε σε προθερμασμένο φούρνο στους 190°C για 15-20 λεπτά. Η επιφάνεια πρέπει να είναι σκούρο χρυσαφί χρώμα.

μπορείτε να βρείτε συνταγές στον ιστότοπό μας:

χρηση του μπλεντερ:

<http://www.russellhobbs.com/ifu/550931>

φρουτοποτά:

<http://www.russellhobbs.com/ifu/550941>



χρήση της κουζινομηχανής:

<http://www.russellhobbs.com/ifu/551078>

A használati utasítást olvassa el és őrizze meg; és adja tovább a készülékkel együtt, ha azt továbbadja. Használat előtt teljes egészében távolítsa el a csomagolást.

FONTOS ÖVINTÉZKEDÉSEK

Kövesse az alábbi alapvető biztonsági óvintézkedéseket:

- 1 Ezt a készüléket csak egy felelős felnőtt használhatja vagy annak felügyelete mellett használható. A készüléket gyermekek által el nem érhető helyen használja és tárolja.
- 2 Ne tegye a készüléket folyadékba, ne használja fürdőszobában, víz közelében vagy a szabadban. 
- 3 Húzza ki a készüléket a konnektorból, mielőtt a tartozékokat hozzáillesztené vagy eltávolítaná.
- 4 Ne használja a készüléket a fröccsenésgátló felhelyezése nélkül.
- 5 Ne hagyja a készüléket őrizetlenül, amíg be van dugva.
- 6 Ne működtesse a motort 10 percnél hosszabb ideig, a motor túlmelegedhet. 10 perc elteltével kapcsolja ki a készüléket legalább 10 percre, hogy a készülék lehűljön.
- 7 A tartály motoros egységre helyezése előtt kapcsolja ki (0) a készüléket.
- 8 A fedő tartályról történő eltávolítása előtt kapcsolja ki (0) a készüléket, és várja meg a kések leállítását, vagy távolítsa el a tartályt a motoros egységről.
- 9 Tartsa távol a kezét a késektől – a kések élesek. 
- 10 Ne töltsön a készülékbe forróbb anyagot, mint amelyet kényelmesen kezelni tud (pld.: a folyadék hőmérséklete ne haladja meg a 40°C fokot).
- 11 Ne tegyen edényeket a tartályba, amíg a készülék be van dugva.
- 12 Ne használjon más kiegészítőket és tartozékokat, mint amit hozzá adunk.
- 13 A készüléket az utasításokban leírtakon kívül más célra ne használja.
- 14 Ne működtesse a készüléket, ha az megrongálódott vagy hibásan működik.
- 15 Ha a kábel megrongálódott, ki kell cseréltetni a gyártóval, egy szerviz munkatársával vagy egy hasonlóan szakképzett személlyel, hogy elkerülje a veszélyeket.

csak háztartási használatra

BEKAPCSOLÁS

- 1 A motoros egységet száraz, szilárd, vízszintes felületre helyezze, közel a konnektorhoz.
- 2 Ellenőrizze, hogy a sebesség szabályozó 0-ra van állítva.
- 3 Tegye be a dugót a csatlakozó aljzatba.

A SEBESSÉGSZABÁLYOZÓK

- 4 Állítsa a sebességszabályozót a kívánt sebességre (1 = alacsony, 10 = magas).
- 5 A motor leállításához fordítsa vissza a sebességszabályozót 0-ra.
- 6 Általánosságban a nagy mennyiségekhez, sűrű keverékekhez és a nagy mennyiségű szilárd anyagból történő folyadékképzéshez hosszabb idő és alacsonyabb sebesség javasolt.
- 7 Kisebb mennyiségekhez, lazább keverékekhez és a kevesebb szilárdanyag tartalmú folyadékokhoz rövidebb idő és magasabb sebesség javasolt.

IMPULZUS

- 8 A sebességszabályozó elfordítása az óramutató járásával ellentétes irányba a  jelre egy rövid, nagy sebesség löketet ad. Ebben az irányban a gomb rugóval ellátott. Amikor elengedi, visszaáll a 0-ra.

AZ ÁLLÓ ROBOTGÉP HASZNÁLATA

- 9 A karon lévő rugók eléggé erősek, így:
 - a) Ellenőrizze, hogy a készülék kikapcsolt (0) állapotban van.
 - b) Fogja meg a készülék alját.
 - c) Ne fogja meg a kar felső részét.
 - d) Fordítsa a biztonsági kart  állásba.

rajzok	9 fedél	18 hátsó meghajtó
1 sebességszabályozó	10 kampó	19 tartály alap
2 biztonsági kar	11 habverő	20 vágó egység
3 motoros egység	12 keverő	21 tömítés
4 hátsó meghajtó fedele	13 horony	22 tartály
5 kar	14 vezetőfűl	23 fogantyú
6 első meghajtó fedele	15 retesz	24 fedél
7 fröccsenésgátló	16 meghajtó	25 csapok
8 tál	17 hajtótengely	26 fedél

e) A kar felemelkedik.

f) Engedje el.

A FRÖCCSENÉSGÁTLÓ

- 10 Kapcsolja ki, húzza ki és emelje fel a kart a fröccsenésgátló felhelyezése/eltávolítása előtt.
- 11 A fröccsenésgátló a hajtótengely és a meghajtó vége fölé illeszkedik:
- Igazítsa a fröccsenésgátlón lévő reteszeket a meghajtón lévőkhöz.
 - Fordítsa a fröccsenésgátlót 3 cm-rel az óramutató járásának megfelelően.
 - Emelje a fröccsenésgátlót a meghajtó felé.
 - Fordítsa a fröccsenésgátlót 3 cm-rel az óramutató járásával ellentétesen.
 - Ekkor biztosítja a fröccsenésgátlón lévő reteszeket a meghajtón lévőkhöz.
- 12 A fröccsenésgátló eltávolítása:
- Fordítsa a fröccsenésgátlót 3 cm-rel az óramutató járásának megfelelően.
 - Mozgassa a fröccsenésgátlót lefelé, a meghajtótól távolodva.

A FEDÉL

- 13 Összetevők hozzáadásához nyissa fel a fedelet, majd zárja le, hogy elkerülje az összetevők kifröccsenését.

A TÁL

- 14 A tál beillesztése vagy eltávolítása előtt emelje fel a kart.
- 15 Illessze a tálat a készülékre, majd fordítsa el az óramutató járásának megfelelően.
- 16 A felengedéséhez fordítsa az óramutató járásával ellentétesen.
- 17 Az edény tartalma megemelkedik, amikor elindítja a motort – minél nagyobb sebességet használ, annál magasabbra emelkedik.
- 18 Csak körülbelül az edény feléig töltsse a hozzávalókat (kiváltképp a habverő használatakor).
- ✱ Csak a tartozékként biztosított tálat használja.

A TARTOZÉKOK

- 19 Csak akkor illessze be és távolítsa el a tartozékokat, ha kikapcsolta és kihúzta a készüléket, és felemelte a kart.
- 20 Igazítsa a tartozék tetején lévő hornyot a hajtótengelyen lévő vezetőfűlhez, nyomja a tartozékokat a hajtótengelyre, és fordítsa el az óramutató járásának megfelelően.
- 21 A tartozék eltávolításához nyomja azt a hajtótengely felé, fordítsa el az óramutató járásával ellentétesen, majd húzza ki.
- 22 Engedje le a kart.
- Ellenőrizze, hogy a készülék kikapcsolt (0) állapotban van.
 - Fogja meg a készülék alját.
 - Fordítsa a biztonsági kart  állásba.
 - Nyomja le a kart.
 - Engedje el a biztonsági kart.
 - Engedje el.

MELYIK SEBESSÉGET?

tartozék	sebesség	használat
habverő	4-10 + @	tejszín, tojásfehérje, massa, könnyű keverékek felveréséhez/ habosításához
keverő	4-6	vaj és cukor krémesítéséhez, közepes sűrűségű tortamassa keveréséhez
kampó	1-3	sűrű keverékekhez, kenyértésztához, süteménymasszához

A TURMIXGÉP HASZNÁLATA

- 23 Egyik kezét tegye a hátsó meghajtó fedélre és fordítsa el az óramutató járásával ellentétesen a felengedéshez, és illessze a meghajtót a kancsóhoz.
 - 24 Igazítsa a kiöntőt a sebességszabályozóhoz.
 - 25 Engedje le a kancsót a meghajtóba.
 - 26 Fordítsa a kancsót az óramutató járásának megfelelően, míg a kancsó alátétén lévő reteszek összekapcsolódnak a meghajtóval, majd nyomja lefelé és fordítsa el, míg a helyükre záródnak.
 - 27 Tegye a hozzávalókat a tartályba.
 - 28 Ne töltse fel a tartályt az 1,0l szint jelen túl – amennyiben ezt teszi, a motor beindításakor a tartály tartalma lelegheti a fedőt.
 - 29 Tegye a fedelet a tartályra, majd nyomja le.
 - 30 Állítsa egy vonalba a fedélen levő csapokat a lyukban levő nyílásokkal, tegye fel a fedelet, majd fordítsa el az óramutató járásával megegyező irányba a lezáráshoz.
 - 31 A turmixgép működése közben történő hozzávaló adagoláshoz távolítsa el a mérőpoharat, a lyukon keresztül öntse be a hozzávalókat, majd helyezze vissza a mérőpoharat.
 - 32 Ellenőrizze, hogy a beadagolt hozzávalók nem emelik-e a tartályban a tartalom szintjét az 1,0l szintjel fölé.
-

ÁPOLÁS ÉS KARBANTARTÁS

- 33 Kapcsolja ki a készüléket (0) és húzza ki a konnektorból.
 - 34 Tiszta, nedves ruhával törölje át a motoros egység külsejét.
 - 35 Mossa le a kivehető alkatrészeket meleg, mosószeres vízben, öblítse le alaposan, csöpögtesse le, majd hagyja megszáradni.
 - 36 Óvatosan bánjon a késekkel – ne érjen hozzájuk közvetlenül, használjon műanyag kefét.
 - 37 A mosogatógépben uralkodó szélsőséges körülmények kárt tehetnek a felületi bevonatoknak.
 - 38 A kopás csak a külső részt érinti, és nem befolyásolja a készülék működését.
-

VÁGÓ EGYSÉG

- 39 A vágó egységet el tudja távolítani a tisztításhoz.
- 40 Fogja meg egy kézzel a tartály fogantyúját.
- 41 Fogja meg a tartály alapot a másik kezével.
- 42 Csavarja le a tartályt a tartály alapról.
- 43 Óvatosan emelje ki a vágó egységet a tartály alapból.
- 44 Vegye le a tömítést a kés egységről.
- 45 Mossa el a tömítést és a vágó egységet meleg, szappanos vízben, öblítse el és a levegőn szárítsa meg.
- 46 Helyezze vissza a tömítést a vágó egység köré.
- 47 Tegye vissza a vágó egységet a tartály alapra.
- 48 Csavarja vissza a tartályt a tartály alapra.
-  Ne illessze a kancsó alátétet a meghajtóra a kancsó nélkül.

KÖRNYEZETVÉDELLEM

Hogy elkerülje az elektromos és elektronikus termékekben levő veszélyes anyagok által okozott környezeti és egészségügyi problémákat, az ilyen jellel jelölt készülékeket nem szabad a szét nem válogatott városi szemétbe tenni, hanem össze kell gyűjteni, újra fel kell dolgozni és újra kell hasznosítani.



receptek

 = evőkanál (15 ml)

ml = milliliter

 = teáskanál (5 ml)

g = gramm

pizza tészta (kampó) 2 nagy pizzát tesz ki

250 ml víz

400 g közönséges liszt

1½  olívaolaj

2½  szárított élesztő

½  cukor

1  só

Tegye a lisztet a tálba. Egy kancsóban keverje össze a többi hozzávalót. Válassza ki az 1. sebességfokozatot. Fokozatosan adja hozzá a folyadékot. Válassza ki az 2. sebességfokozatot. Dagasszon 2 percig. Távolítsa el a tésztát. Vágja a tésztát ketté. Formázzon kerek formákat a tésztából egy lisztezett felületen. Tegye a kerek formákat egy tapadásmentes sütőtálcára. Oszlassa el a paradicsom alapú mártást és a rátéteket a kerek formákon. Süsse előmelegített sütőben 190°C-on 15-20 percig. A felületnek aranybarnának kell lennie.

recepteket weboldalunkon talál:

a turmixgép használata:

<http://www.russellhobbs.com/ifu/550931>

turmix:

<http://www.russellhobbs.com/ifu/550941>

az álló robotgép használata:

<http://www.russellhobbs.com/ifu/551078>

Talimatları okuyun, güvenli bir yerde saklayın, gerekirse cihazla birlikte aktarın.
Kullanmadan önce cihazın tüm ambalajını çıkarın.

ÖNEMLİ GÜVENLİK KURALLARI

Aşağıdakiler dahil, tüm temel güvenlik önlemlerini izleyin:

- 1 Bu cihaz sadece sorumlu bir yetişkin tarafından veya onun gözetimi altında kullanılmalıdır.
Cihazı, çocukların erişemeyeceği konumlarda kullanın ve saklayın.
- 2 Cihazı sıvıya daldırmayın; banyoda, su yakınında veya dış mekanlarda kullanmayın.
- 3 Eklentileri takmadan veya çıkarmadan önce cihazın fişini prizden çekin.
- 4 Cihazı, sıçrama siperini takmadan kullanmayın.
- 5 Cihazı, elektrik prizine takılı durumdayken gözetimsiz bırakmayın.
- 6 Motoru 10 dakikadan uzun süre kesintisiz çalıştırmayın, aşırı ısınabilir. 10 dakika sonra cihazı, dinlenmesi için en az 10 dakika kapalı tutun.
- 7 Sürahiye motor ünitesine yerleştirmeden önce, cihazı kapatın (0).
- 8 Cihazı kapatın (0) ve kapağı sürahiden veya sürahiye motor ünitesinden çıkarmadan önce, bıçaklar tamamen durana dek bekleyin.
- 9 Ellerinizi bıçaklardan uzak tutun, bıçaklar çok keskindir.
- 10 Sürahiye, rahatça işlem yapabileceğiniz malzemelerden daha sıcak bir malzeme (örn. 40°C'nin altında ısıya sahip sıvılar) koymayın.
- 11 Cihazın fişi prize takılı iken sürahinin içine herhangi bir mutfak aleti sokmayın.
- 12 Size sağladığımız aksesuar ve ek parçalar dışındaki ürünleri kullanmayın.
- 13 Cihazı, bu talimatlarda belirtilenler dışında bir amaçla kullanmayın.
- 14 Hasarlı veya arızalı cihazları çalıştırmayın.
- 15 Hasarlı elektrik kabloları, güvenlik açısından sadece üretici, üreticinin yetkili servisleri veya benzer niteliklere sahip kişiler tarafından değiştirilmelidir.



sadece ev içi kullanım

CİHAZI ÇALIŞTIRMA

- 1 Motor ünitesini kuru, sağlam, düz bir yüzeye, bir güç kaynağının yakınına yerleştirin.
- 2 Hız kontrolünün 0'a ayarlı olduğunu kontrol edin.
- 3 Fişi prize takın.

HIZ KUMANDASI

- 4 Hız kumandasını istediğiniz hıza çevirin (1 = düşük, 10 = yüksek).
- 5 Motoru kapatmak için hız kontrolünü yeniden 0'a getirin.
- 6 Genelde büyük miktarlar, koyu karışımlar ve sıvılardan çok katı madde oranı yüksek malzemeler, daha uzun süreler ve daha düşük hızlar gerektirir.
- 7 Daha az miktarlar ve az yoğunluktaki kıvamlar ve katıya oranla daha çok sıvı madde barındıran karışımlar daha kısa süreler ve daha yüksek hızlar gerektirir.

TURBO

- 8 Hız kontrolü saat yönünün aksine,  simgesine çevrildiğinde ani ve kısa süreli yüksek hız elde edilir. Düşme bu yönde yaylı olduğundan serbest bırakıldığında 0 konumuna geri döner.

AYAKLI MİKSERİ KULLANMA

- 9 Kolda bulunan yaylar oldukça güçlüdür, bu nedenle:
 - a) Cihazın kapalı (0) konumda olduğunu kontrol edin
 - b) Cihazı alt kısmından tutun.
 - c) Kolun üst kısmından uzak durun.
 - d) Kol ayırma anahtarını çevirerek  konumuna getirin.
 - e) Kol, kalkık konuma geçecektir.
 - f) Müdahale etmeyin.

çizimler	8 kap	18 işletme mekanizması arka
1 hız kontrolü	9 kapak	kısım
2 kol ayırma anahtarı	10 yoğurma ucu (kanca uç)	19 sürahi tabanı
3 motor ünitesi	11 çırpma ucu	20 bıçak ünitesi
4 işletme mekanizması arka kapağı	12 karıştırma ucu	21 conta
5 kol	13 yuva	22 sürahi
6 işletme mekanizması ön kapağı	14 çıkıntı	23 sap
7 sıçrama siperi	15 mandal	24 kapak
	16 işletme mekanizması	25 işaretler (plural)
	17 tahrik mili	26 başlık

👁️ SIÇRAMA SİPERİ

- 10 Sıçrama siperini takmadan/çıkarmadan önce cihazı kapatın, fişini prizden çekin ve kolu kaldırın.
- 11 Sıçrama siperi tahrik milinin ve işletme mekanizmasının ucuna takılır:
- Sıçrama siperinin üzerindeki mandalları, işletme mekanizmasının üzerindeki mandallarla aynı hizaya getirin.
 - Sıçrama siperini saat yönünde 3 cm döndürün.
 - Sıçrama siperini işletme mekanizmasına doğru kaldırın.
 - Sıçrama siperini saat yönünün aksine 3 cm döndürün.
 - Bu, sıçrama siperinin üzerindeki mandalların, işletme mekanizmasının üzerindeki mandallarla birbirine geçmesini sağlayacaktır.
- 12 Sıçrama siperini çıkarmak için:
- Sıçrama siperini saat yönünde 3 cm döndürün.
 - Sıçrama siperini işletme mekanizmasından dışarı, aşağı doğru itin.

👁️ KAPAK

- 13 Kapağı malzemeleri eklemek üzere açın, sıçramayı önlemek için tekrar kapatın.

👁️ KAP

- 14 Kabı takmadan veya çıkarmadan önce kolu kaldırın.
- 15 Kabı cihaza takın ve saat yönünde döndürün.
- 16 Çıkarmak için saat yönünün aksine döndürün.
- 17 Motoru çalıştırmaya başladığınızda, kabın içindeki malzemeler yükselmeye başlayacaktır – hızı ne kadar artırırsanız, malzemeler de o kadar yükselecektir.
- 18 Kabı, takriben yarısından fazla doldurmamaya çalışın (özellikle çırpıcıyı kullanırken).
- ★ Sadece, ürünle birlikte verilen kabı kullanın.

👁️ APARATLAR

- 19 Aparatları takarken ve çıkarırken cihaz kapalı, fişi prizden çekilmiş ve kol kalkık konumda olmalıdır.
- 20 Aparatın üst kısmındaki yuvayı, tahrik milinin üzerindeki çıkıntı ile aynı hizaya getirin, aparatı tahrik miline doğru itin ve saat yönünde döndürün.
- 21 Bir aparatı çıkarmak için, tahrik miline doğru itin, saat yönünün aksine döndürün ve sonra çekerek çıkarın.
- 22 Kolu indirin.
- Cihazın kapalı (0) konumda olduğunu kontrol edin.
 - Cihazı alt kısmından tutun.
 - Kol ayırma anahtarını çevirerek  konumuna getirin.
 - Kolu aşağı bastırın.
 - Kol ayırma anahtarını serbest bırakın.
 - Müdahale etmeyin.

👁️ HANGİ HIZ?

aparat	hız	kullanım
çırpma ucu	4-10 + ☺	krema, yumurta akı, sulu hamur, hafif karışımlar için çırpma/havalandırma
karıştırma ucu	4-6	tereyağı ve şekeri, olağan kek karışımlarını krema kıvamına getirme
yoğurma ucu	1-3	yoğun karışımlar, ekme, hamur işleri

🍹 BLENDER'İ KULLANMA

- İşletme mekanizmasının arka kapağını açmak ve sürahinin işletme mekanizmasını açığa çıkarmak için, bir elinizi işletme mekanizmasının arka kapağının üst kısmına bir koyun ve saat yönünün aksine döndürün.
- Oluk ağzını, hız kumandası ile aynı hizaya getirin.
- Sürahiyi işletme mekanizmasının üzerine indirin.
- Sürahiyi, sürahi tabanının altındaki mandallar, işletme mekanizması ile birbirine geçene dek saat yönünde döndürün, sonra aşağı doğru bastırın ve yerine kilitlenene dek döndürmeye devam edin.
- Malzemeleri sürahiye yerleştirin.
- Sürahiyi 1,0l işaretinin üzerinde doldurmayın; aksi takdirde içindekiler, motoru çalıştırmaya başladığınızda kapağı açılmaya zorlayabilir.
- Kapağı sürahinin üzerine yerleştirin ve aşağı doğru bastırın.
- Başlık üzerindeki işaretleri delikteki yuvalarla aynı hizaya getirin, başlığı yerleştirin ve kilitlemek için saat yönünde döndürün.
- Blender çalışırken malzeme eklemek için, başlığı çıkarın, yeni malzemeleri delikten içeri dökün ve başlığı yeniden yerine yerleştirin.
- Eklenen malzemelerin, sürahide bulunan miktarı, 1,0l işaretini geçecek şekilde zorlamamasına dikkat edin.

👁️ TEMİZLİK VE BAKIM

- Cihazı kapatın (0) ve fişini prizden çekin.
- Motor ünitesinin dış kısmını temiz, nemli bir bezle silin.
- Çıkarılabilir parçaları ılık sabunlu suda yıkayın, iyice durulayın, süzdürün ve hava akımıyla kurutun.
- Bıçaklara çok dikkat edin; onlarla asla doğrudan bir işlem yapmayın, naylon bir bulaşık fırçası kullanın.
- Bulaşık makinesinin içindeki sert koşullar, yüzey cilalarına zarar verebilir.
- Dış görünüşlerinde hasar olabilir, ancak cihazın işletimi bundan etkilenmez.

⚡ BİÇAK ÜNİTESİ

- Bıçak ünitesini, temizlemek amacıyla çıkarabilirsiniz.
- Bir elinizle sürahinin sapını kavrayın.
- Diğer elinizle sürahi tabanını kavrayın.
- Sürahiyi döndürerek sürahi tabanından çıkarın.
- Bıçak ünitesini sürahi tabanından dikkatle çıkarın.
- Contayı bıçak ünitesinden ayırın.
- Contayı ve bıçak ünitesini sabunlu ılık suda yıkayın, durulayın ve açık havada kurutun.
- Bıçak ünitesinin etrafındaki contayı tekrar yerine takın.
- Bıçak ünitesini yeniden sürahi tabanına yerleştirin.
- Sürahiyi sürahi tabanına döndürerek sabitleyin.
- ★ Sürahi tabanını işletme mekanizmasına sürahi olmadan takmayın.



ÇEVRE KORUMA

Elektrikli ve elektronik cihazlardaki tehlikeli maddelerin neden olduğu çevre ve sağlık sorunlarını önlemek amacıyla bu simge ile işaretlenen cihazlar, genel atık konteynerlerine değil, geri dönüşüm konteynerlerine bırakılmalıdır.



Bakanlıkça tespit ve ilan edilen kullanım ömrü 7 yıldır.

Taşıma ve nakliye sırasında dikkat edilecek hususlar :
Ürünü düşürmeyiniz
Darbelere maruz kalmamasını sağlayınız
Cihazı nakliye sırasında orijinal ambalajında taşıyınız.

yemek tarifleri

15 = yemek kaşığı (15ml)

ml = mililitre

5 = çay kaşığı (5ml)

g = gram

2 büyük pizza için pizza hamuru (yoğurma ucu)

250 ml su

400 g sade un

1½ 15 zeytinyağı

2½ 5 kuru maya

½ 5 şeker

1 5 tuz

Kaba unu koyun. Kalan malzemeleri bir sürahide karıştırın. Hız 1 konumunu seçin. Sıvıyı yavaş yavaş ekleyin. Hız 2 konumunu seçin. 2 dakika yoğurun. Hamuru çıkarın. Hamuru iki parçaya ayırın. Hamurları unlanmış zeminde yuvarlayarak daireler haline getirin. Daireleri yapışmaz bir fırın tepsisine yerleştirin. Dairelerin üzerine domatesli bir sos sürerek üzerine pizza malzemelerini yerleştirin. 190°C'de önceden ısıtılmış fırında 15-20 dakika pişirin. Üzey altın sarısı-kahverengi arası bir renkte görünmelidir.

web sitemizde yemek tarifleri de verilmektedir:

blender'i kullanma:

<http://www.russellhobbs.com/ifu/550931>

smoothie'ler:

<http://www.russellhobbs.com/ifu/550941>

ayaklı mikseri kullanma:

<http://www.russellhobbs.com/ifu/551078>

Citiți instrucțiunile, păstrați-le într-un loc sigur; dacă dați aparatul altcuiva, nu uitați să dați și instrucțiunile. Îndepărtați toate ambalajele înainte de folosire.

PREVEDERI IMPORTANTE DE SIGURANȚĂ

Respectați măsurile de siguranță de bază, inclusiv:

- 1 Acest aparat trebuie folosit doar de către, ori sub supravegherea unui adult responsabil. Nu folosiți lângă și nu depozitați aparatul la îndemâna copiilor.
- 2 Nu puneți aparatul în lichid, nu îl folosiți în baie, lângă apă sau afară.
- 3 Înainte de a monta sau demonta accesoriile, scoateți aparatul din priză.
- 4 Nu folosiți aparatul fără să montați dispozitivul anti-împroșcare.
- 5 Nu lăsați aparatul nesupravegheat atunci când este în funcțiune.
- 6 Nu lăsați motorul să funcționeze continuu mai mult de 10 minute, se poate supraîncălzi. După 10 minute, opriți aparatul pentru cel puțin 10 minute, pentru a-și reveni.
- 7 Înainte de a monta vasul pe unitatea motorului, opriți (0) aparatul.
- 8 Înainte de a îndepărta capacul de pe vas sau de a îndepărta vasul de pe unitatea motorului, opriți aparatul (0) și așteptați până când lamele se opresc.
- 9 Țineți mâinile departe de lame – sunt fierbinți
- 10 Nu umpleți vasul cu produse prea fierbinți (ex. lichide cu temperatură mai mare de 40°C).
- 11 Nu puneți ustensile în vas atunci când aparatul este în priză.
- 12 Nu folosiți alte accesorii sau atașamente decât cele furnizate de noi.
- 13 Nu folosiți aparatul în niciun alt scop decât cel descris în aceste instrucțiuni.
- 14 Nu operați aparatul dacă este stricat sau nu funcționează corect.
- 15 În cazul în care cablul este deteriorat, trebuie înlocuit de către fabricant, agentul de service sau orice altă persoană calificată, pentru a evita accidentele.



exclusiv pentru uz casnic

PORNIRE

- 1 Așezați unitatea motorului pe o suprafață uscată, fermă, nivelată, lângă o priză.
- 2 Verificați dacă comanda de control al vitezei este setată pe 0.
- 3 Băgați întrerupătorul în priză.

CONTROLUL VITEZEI

- 4 Reglați comanda de control al vitezei la viteza pe care o doriți (1 = mică, 10 = mare).
- 5 Comutați comanda de control al vitezei înapoi 0 pentru a opri motorul.
- 6 În general, cantitățile mari, amestecurile dense și un procent mai mare de substanțe solide decât lichide sugerează un timp mai lung de preparare și o viteză mai mică.
- 7 Cantitățile mai mici, amestecurile mai puțin dense și mai multe lichide decât produse solide sugerează timp de preparare mai scurt și viteze mai mari.

IMPULS

- 8 Dacă rotiți comanda de control al vitezei în sensul opus acelor de ceasornic la  aparatul va funcționa puțin la viteză mare. În acest sens, butonul este prevăzut cu arc. Dacă îl eliberați, va reveni la 0.

UTILIZAREA MIXERULUI CU SUPT

- 9 Arcurile de pe braț sunt destul de puternice, așadar:
 - a) Verificați dacă aparatul este oprit (0).
 - b) Țineți fundul aparatului.
 - c) Evitați partea superioară a brațului.
 - d) Comutați dispozitivul de eliberare al brațului pe .
 - e) Brațul se va muta în sus.
 - f) Lăsați să cadă.

schite	9 capac	18 angrenaj posterior
1 comandă de control al vitezei	10 cârlig	19 bază vas
2 dispozitiv de deblocare a brațului	11 tel	20 unitate lame
3 unitate motor	12 bătător	21 garnitură
4 capacul din spate al angrenajului	13 orificiu	22 vas
5 braț	14 clemă	23 mâner
6 capacul din față al angrenajului	15 încuietoare	24 capac
7 dispozitiv anti-împroșcare	16 angrenaj	25 vârfuri
8 vas	17 arbore angrenaj	26 capac

DISPOZITIVUL ANTI-ÎMPROȘCARE

- 10 Opriti aparatul, scoateți-l din priză și ridicați brațul înainte de a monta/scoate dispozitivul anti-împroșcare.
- 11 Dispozitivul anti-împroșcare se fixează peste capătul arborelui angrenajului și angrenaj.
 - a) Aliniați încuietoarele pe dispozitivul anti-împroșcare la cele de pe angrenaj.
 - b) Rotiți dispozitivul anti-împroșcare 3 cm în sensul acelor de ceasornic.
 - c) Ridicați dispozitivul anti-împroșcare înspre angrenaj.
 - d) Rotiți dispozitivul anti-împroșcare 3 cm în sensul opus acelor de ceasornic.
 - e) Încuietoarele de pe dispozitivul anti-împroșcare ar trebui să se alinieze la cele de pe angrenaj.
- 12 Pentru a scoate dispozitivul anti-împroșcare:
 - f) Rotiți dispozitivul anti-împroșcare 3 cm în sensul acelor de ceasornic.
 - g) Mutați dispozitivul anti-împroșcare în jos, scoțându-l de pe angrenaj.

CAPACUL

- 13 Deschideți capacul pentru a adăuga ingredientele, închideți-l pentru a evita împrôșcarea.

VASUL

- 14 Ridicați brațul înainte de a monta sau scoate vasul.
- 15 Fixați vasul la aparat și rotiți-l în sensul acelor de ceasornic.
- 16 Rotiți-l în sensul opus acelor de ceasornic pentru a-l debloca.
- 17 Conținutul vasului se va ridica când porniți motorul - cu cât este mai mare viteza, cu atât se va ridica mai mult.
- 18 Încercați să nu umpleți vasul mai mult de jumătate (în special când folosiți telul).
- * Folosiți doar vasul furnizat.

ACCESORIILE

- 19 Montați și demontați accesoriile cu aparatul oprit și scos din priză și cu brațul ridicat.
- 20 Aliniați fanta din partea de sus a accesoriului la cleva de pe arborele angrenajului, împingeți accesoriul de pe arborele angrenajului și rotiți-l în sensul acelor de ceasornic.
- 21 Pentru a scoate accesoriul, împingeți-l pe arborele angrenajului, rotiți-l în sensul opus acelor de ceasornic, apoi trageți-l.
- 22 Coborâți brațul.
 - a) Verificați dacă aparatul este oprit (0).
 - b) Țineți fundul aparatului.
 - c) Comutați dispozitivul de eliberare al brațului pe .
 - d) Apăsați în jos brațul.
 - e) Eliberați dispozitivul de deblocare al brațului.
 - f) Lăsați să cadă.

CE VITEZĂ?

accesoriu	viteză	utilizare
tel	4-10 + @	bătut/aerat frișcă, albușuri de ou, aluat, amestecuri subțiri
bătător	4-6	cremă din unt și zahăr, amestecuri medii pentru prăjituri
cârlig	1-3	amestecuri tari, pâine, produse de patiserie

FOLOSIREA BLENDERULUI

- 23 Puneți o mână deasupra capacul din spate al angrenajului și întoarceți în sensul opus acelor de ceasornic, pentru a-l debloca și expune angrenajul pentru vas.
- 24 Aliniați picurătorul la comanda de control.
- 25 Coborâți vasul pe angrenaj.
- 26 Rotiți vasul în sensul acelor de ceasornic până când încuietorele de sub baza vasului se fixează pe angrenaj, apoi împingeți în jos și rotiți până când se fixează.
- 27 Puneți ingredientele în vas.
- 28 Nu depășiți limita de 1,0l marcată. Dacă o faceți, conținutul poate forța deschiderea capacului atunci când porniți motorul.
- 29 Puneți capacul pe vas, apoi apăsați-l în jos.
- 30 Aliniați vârfulurile de pe capac cu orificiile din gaură, montați capacul și rotiți-l în sensul acelor de ceasornic pentru a-l bloca.
- 31 Pentru a adăuga ingrediente în timp ce blenderul este în funcțiune, îndepărtați capacul, turnați noile ingrediente prin gaură, apoi puneți capacul la loc.
- 32 Asigurați-vă că ingredientele adăugate nu duc la depășirea limitei de 1,0l marcată pe vas.

ÎNGRIJIRE ȘI ÎNTREȚINERE

- 33 Opriti aparatul (0) și scoateți-l din priză.
- 34 Ștergeți exteriorul unității motorului cu o cârpă umedă curată.
- 35 Spălați părțile mobile cu apă caldă cu detergent, clătiți bine, scurgeți și lăsați la uscat.
- 36 Fiți foarte atenți cu lamele - nu le manevrați direct, folosiți o perie din nailon.
- 37 Mediul extrem din interiorul mașinii de spălat vase poate afecta suprafețele.
- 38 Va fi afectat doar aspectul acestora, nu va fi afectată funcționarea aparatului.

UNITATEA LAMELOR

- 39 Puteți îndepărta unitatea lamelor pentru a o curăța.
 - 40 Apucați mânerul vasului cu o mână.
 - 41 Apucați baza vasului cu o mână.
 - 42 Deșurubați vasul de pe baza vasului.
 - 43 Ridicați cu atenție unitatea lamei de pe baza vasului.
 - 44 Scoateți garnitura de pe unitatea lamei.
 - 45 Spălați garnitura și unitatea lamelor cu apă caldă cu detergent, clătiți și lăsați la uscat.
 - 46 Reașezați garnitura în jurul unității lamei.
 - 47 Remontați unitatea motorului în baza vasului.
 - 48 Înșurubați vasul în baza vasului.
- * Nu montați baza vasului pe angrenaj fără vas.

PROTEJAREA MEDIULUI

Pentru a evita probleme de mediu și sănătate cauzate substanțele periculoase din aparatele electrice și electronice, aparatele marcate cu acest simbol nu trebuie aruncate direct la gunoi, ci trebuie recuperate, refolosite sau reciclate.



rețete

 = o lingură (15ml)

ml = mililitri

 = o linguriță (5ml)

g = grame

aluat de pizza (cârlig) – pentru două pizze mari

250 ml apă

400 g făină simplă

1½  ulei de măsline

2½  drojdie uscată

½  zahăr

1  sare

Introduceți făina în vas. Amestecați celelalte ingrediente într-un vas obișnuit. Selectați viteza 1. Adăugați treptat lichidul. Selectați viteza 2. Frământați timp de 2 minute. Scoateți aluatul. Tăiați aluatul în două. Pe o suprafață presărată cu făină, întindeți aluatul creând forme rotunde. Puneți formele obținute pe o tavă de copt anti-aderentă. Presărați peste ele un sos de roșii și adăugați topping-urile. Puneți la copt în cuptorul pre-încălzit la 190°C, timp de 15-20 minute. Lăsați să se coacă până când capătă o culoare maroniu-aurie.

rețete disponibile pe site-ul nostru web

folosirea blenderului:

<http://www.russellhobbs.com/ifu/550931>

smoothies:

<http://www.russellhobbs.com/ifu/550941>



utilizarea mixerului cu suport:

<http://www.russellhobbs.com/ifu/551078>

Прочетете инструкциите, запазете ги и ги предавайте, ако предавате и уреда. Отстранете всички опаковки преди употреба.

ВАЖНИ ПРЕДПАЗНИ МЕРКИ

Следвайте основните мерки за безопасност, включително:

- 1 Уредът трябва да се използва само от или под надзора на отговорно пълнолетно лице. Използвайте и съхранявайте уреда далеч от достъп на деца.
- 2 Не поставяйте уреда в течност, не го използвайте в баня, в близост до вода или на открито. 
- 3 Изключете уреда от контакта, преди да поставяте или сваляте приставките.
- 4 Не използвайте уреда преди да сложите предпазителя против разплискване.
- 5 Не оставяйте уреда без наблюдение, докато е включен в контакта.
- 6 Не оставяйте двигателя да работи непрекъснато повече от две минути, може да прегрее. След 10 минути го изключвайте за най-малко 10 минути, да се възстанови.
- 7 Изключете (0), преди да поставите каната върху задвижващия блок.
- 8 Изключете (0) и изчакайте, докато спрат остриетата, преди да свалите капака от каната, или да свалите каната от задвижващия блок. 
- 9 Пазете си ръцете от остриетата – те са остри
- 10 Не пълнете с нищо по-горещо от това, с което можете комфортно да работите (т.е. температура на течността под 40°C).
- 11 Не поставяйте прибори в каната, когато уредът е включен в мрежата.
- 12 Не използвайте аксесоари или приставки, различни от тези, предоставени от нас.
- 13 Не използвайте уреда за други цели, освен тези, описани в настоящите инструкции.
- 14 Не използвайте уреда, ако е повреден или не работи изрядно.
- 15 Ако кабелът е повреден, той трябва да се подмени от производителя, негов представител за сервизно обслужване или друго квалифицирано за тази цел лице, за да се избегне всякакъв риск.

само за домашна употреба

ВКЛЮЧВАНЕ

- 1 Разположете задвижващия блок на суха, твърда, равна повърхност, близо до захранващ контакт.
- 2 Проверете дали контролът на скоростта е установен на 0.
- 3 Включете щепсела в захранващия контакт.

КОНТРОЛ НА СКОРОСТТА

- 4 Завъртете контрола на скоростта до желаната скорост (1 = ниска, 10 = висока).
- 5 Завъртете пак контрола на скоростта до 0, за да изключите мотора.
- 6 По принцип, големите количества, гъстите смеси и голямото съотношение на твърди частици предполагат по-дълга настройка на времето и по-ниски скорости.
- 7 По-малките количества, по-редките смеси и повечето течности, отколкото твърди частици, предполагат по-кратки настройки на времето и по-високи скорости.

ИМПУЛСЕН РЕЖИМ

- 8 Ако завъртите контрола на скоростта обратно на часовниковата стрелка до , ще получите внезапна висока мощност за кратко време при висока скорост. В тази посока копчето е с пружина. Когато го освободите, то ще се върне на 0.

илюстрации	9 капак	18 заден водач
1 бутон за контрол на скоростта	10 кука	19 основа на каната
2 освобождаване на ръкава	11 бъркалка	20 режещ блок
3 задвижващ блок	12 приставка за разбиване	21 уплътнение
4 капака на заден водач	13 слот	22 кана
5 ръкав	14 издутина	23 дръжка
6 капака на преден водач	15 ключ	24 капак
7 предпазител против разплискване	16 водач	25 издатини
8 купа	17 водещ вал	26 запушалка

ИЗПОЛЗВАНЕ НА МИКСЕРА НА СТОЙКА

9 Бъркалките в ръкава са много мощни, затова:

- 1) Проверете дали уредът е изключен (0).
- 2) Хванете дъното на уреда.
- 3) Пазете се от горната част на ръкава.
- 4) Завъртете ключа за ръкава до .
- 5) Ръкавът ще се придвижи към позиция нагоре.
- 6) Освободете.

ПРЕДПАЗИТЕЛ ПРОТИВ РАЗПЛИСКВАНЕ

10 Изключете, спрете електрозахранването и повдигнете ръкава преди за сложите/свалите предпазителя против разплискване.

11 Предпазителя против разпръскване се слага в края на водещият вал и водача:

- 1) Свържете ключа на предпазителя против разплискване с този на водача.
- 2) Завъртете предпазителя против разплискване 3 см по часовниковата стрелка.
- 3) Повдигнете предпазителя против разплискване към водача.
- 4) Завъртете предпазителя против разплискване 3 см обратно на часовниковата стрелка.
- 5) Това ще свърже ключовете на предпазителя против разплискване с тези на водача.

12 За да свалите предпазителя против разплискване

- 6) Завъртете предпазителя против разплискване 3 см по часовниковата стрелка.
- 7) Придвижете предпазителя против разплискване надолу, далече от водача.

КАПАКЪТ

13 Отворете капака, за да добавите съставки, затворете отново, за да избегнете разплискване.

КУПАТА

14 Повдигнете ръкава преди да поставите или да махнете купата.

15 Поставете купата в съда и завъртете по посока на часовниковата стрелка.

16 Завъртете обратно на часовниковата стрелка, за да я освободите.

17 Съдържанието на купата ще се покачи, когато включите блока – колкото по-силна е скоростта, толкова повече ще се покачва.

18 Не пълнете купата повече от половината (особено, когато използвате бъркалка).

★ Използвайте само предоставената купа.

ПРИСТАВКИ

19 Поставете и сваляйте приставките, когато уредът е изключен от електрозахранването, а ръкавът вдигнат.

20 Свържете слота в горната част на приставката с издатината на водещия вал, натиснете приставката към водещия вал и завъртете по посока на часовниковата стрелка.

- 21 За да свалите приставка, натиснете я към водещия вал и завъртете обратно на часовниковата стрелка, а след това издърпайте.
- 22 Наведете ръкава.
 - 1) Проверете дали уредът е изключен (0).
 - 2) Хванете дъното на уреда.
 - 3) Завъртете ключа за ръкава до .
 - 4) Натиснете ръкава надолу.
 - 5) Освободете ръкава.
 - 6) Освободете.

КОЯ СКОРОСТ?

приставка	скорост	приложение
бъркалка	4-10 + @	разбиване/аериране на сметана, белтъци, тесто, леки смески
приставка за разбиване	4-6	разбиване на масло и захар, смески за средни сладкиши
кука	1-3	тежки смески, хляб, сладкиши

ИЗПОЛЗВАНЕ НА БЛЕНДЕРА

- 23 Сложете ръка върху задния капак на водача и завъртете обратно на часовниковата стрелка, за да го освободите и да го разкриете за каната.
 - 24 Свържете настройника с бутона за контрол на скоростта.
 - 25 Наведете каната към водача.
 - 26 Завъртете каната по посока на часовниковата стрелка, докато ключовете под основата на каната се свържат с водача, а след това натиснете надолу и продължете да въртите, докато го завиете докрай.
 - 27 Поставете съставките в каната.
 - 28 Не пълнете каната над маркировката за 1,0 л. Ако го направите, съдържанието може да изблъска капака, когато стартирате двигателя.
 - 29 Поставете капака на каната и го натиснете надолу.
 - 30 Центрирайте издатините по запушалката с прорезите в отвора, поставете запушалката и я завъртете по часовниковата стрелка, за да я фиксирате.
 - 31 За да добавите съставки, докато блендерът работи, свалете запушалката, изсипете новите съставки през отвора, и поставете отново запушалката.
 - 32 Проверете дали добавените съставки не изтласкват обема в каната над маркировката за 1,0 л.
-

ГРИЖИ И ПОДДРЪЖКА

- 33 Изключете уреда (0) и го изключете от контакта.
- 34 Избършете външната част на задвижващия блок с чиста влажна кърпа.
- 35 Мийте свалящите се части с топла сапунена вода, изплаквайте ги добре, отцеждайте и ги оставете да изсъхнат.
- 36 Много внимавайте с остриетата – не работете директно с тях, използвайте найлонова почистваща четка.
- 37 Екстремната среда в миялната машина може да повреди повърхностните покрития на повърхностите.
- 38 Могат да се получат само козметични наранявания, които няма да повлияят върху работата на уреда.

◆ РЕЖЕЩ БЛОК

- 39 Може да сваляте режещия блок за почистване.
 - 40 Хванете дръжката на каната с едната ръка.
 - 41 Хващайте основата на каната с другата ръка.
 - 42 Развийте каната от основата ѝ.
 - 43 Внимателно извадете режещия блок от основата на каната.
 - 44 Свалете уплътнението от режещия блок.
 - 45 Измийте уплътнението и режещия блок с топла вода и сапун, изплакнете и оставете да изсъхне на въздуха.
 - 46 Поставете отново уплътнението около режещия блок.
 - 47 Върнете режещия блок в основата на каната.
 - 48 Завийте каната в основата на каната.
- ★ Не поставяйте основата на каната върху водача без каната.



ОПАЗВАНЕ НА ОКОЛНАТА СРЕДА

За да се избегнат екологични и здравни проблеми поради наличие на опасни субстанции в електрическите и електронни стоки, уредите, обозначени с този символ, не трябва да се изхвърлят заедно с несортирани общински отпадъци, а следва да се върнат обратно, да се използват отново или рециклират.



рецепти

 = супена лъжица (15 мл)

ml = милилитри

 = чаена лъжичка (5 мл)

g = грамове

тесто за пица (кука) за 2 големи пици

250 ml вода

400 g обикновено брашно

1½  зехтин

2½  суха мая

½  захар

1  сол

Сипете брашно в купата. Смесете останалите съставки в каната. Изберете скорост 1. Постепенно добавете течността. Изберете скорост 2. Месете в продължение на 2 минути. Извадете тестото. Разрежете тестото на две половинки. Оформете кръгове от тестото върху набрашнена повърхност. Поставете кръговете в незалепваща тава за печене. Намажете кръговете със сос на доматиена основа и добавете заливки. Изпечете в предварително загрята фурна на 190°C за около 15-20 минути. Повърхността трябва да е златисто кафява.

рецепти има на нашата уеб страница:

използване на блендера:

<http://www.russellhobbs.com/ifu/550931>

смутита:

<http://www.russellhobbs.com/ifu/550941>

Използване на миксера на стойка:

<http://www.russellhobbs.com/ifu/551078>

وحدة الشفرات

- 39 يمكنك فك وحدة الشفرات للتنظيف.
- 40 أمسك مقبض الإبريق بيد واحدة.
- 41 أمسك ذراع الإبريق باليد الأخرى
- 42 فك الإبريق من قاعدة الإبريق
- 43 بعناية، قم برفع وحدة الشفرات من قاعدة الإبريق
- 44 قم برفع السداة الخاصة بوحدة النصل.
- 45 اغسل مانع تسرب وحدة الشفرات في ماء صابوني دافئ واشطفه وجففه بالهواء.
- 46 استبدل مانع التسرب الموجود حول وحدة الشفرات .
- 47 استبدل وحدة الشفرات في قاعدة الإبريق
- 48 قم بتركيب الإبريق في قاعدة الإبريق
- * لا تقم بتركيب قاعدة الإبريق على المحرك بدون الإبريق.

رموز للتدوير / إعادة الاستخدام

من أجل تفادي مشاكل بيئية وخاصة بالصحة بالنظر للمواد المضرّة للأجهزة الإلكترونية والكهربائية، فلإن الأجهزة التي تحمل هذا الرمز يجب ايداعها فقط في مستودعات التدوير وإعادة الاستخدام.



- 20 قم بمحاذاة الفتحة الموجودة في أعلى الملحق مع العروة الموجودة على عمود الدوران وادفع الملحق إلى عمود الدوران وأدره في اتجاه عقارب الساعة.
- 21 لإخراج ملحق، ادفعه إلى عمود الدوران وأدره عكس اتجاه عقارب الساعة ثم اسحبه.
- 22 قم بتنزيل الذراع.
- (1 تأكد من أن الجهاز متوقف (0).
- (2 ثبت الجزء السفلي للجهاز.
- (3 أدر أداة إطلاق ذراع إلى .
- (4 اضغط الذراع لأسفل.
- (5 اترك الذراع.
- (6 اتركه.

ما هي السرعة؟

الملحق	السرعة	الاستخدام
المضرب	10-4 + @	ضرب/تهوية القشدة، بياض البيض، العجين، المخاليط الخفيفة
مخففة البيض	6-4	دهن الزبد والسكر، مخاليط الكعك المتوسط
الخطاف	3-1	المخاليط الثقيلة، الخبز والمعجنات

استخدام الخلاط

- 23 ضع يداً فوق غطاء المحرك الخلفي وأدره بعكس اتجاه عقارب الساعة لتحريره وكشف المحرك للإبريق.
- 24 قم بمحاذاة الفوهة مع أداة التحكم في السرعة.
- 25 قم بتنزيل الإبريق على المحرك.
- 26 أدر الإبريق في اتجاه عقارب الساعة إلى أن يتم تعشيق المزليج الموجودة تحت قاعدة الإبريق مع المحرك ثم ادفعه لأسفل واتركه يدور إلى أن يستقر في مكانه.
- 27 ضع المكونات في الوعاء.
- 28 لا تملأ بعد علامة 1.0l.
- ✳ وإذا قمت بذلك، قد تفتح المحتويات الغطاء عند بدء تشغيل الموتور.
- 29 ضع الغطاء على الإبريق واضغط عليه.
- 30 قم بمحاذاة الأجزاء البارزة على الغطاء مع الفتحات الموجودة في الثقب وقم بتركيب الغطاء وأدره في اتجاه عقارب الساعة لقفله.
- 31 لإضافة مكونات أثناء عمل الخلاط، قم بإخراج الغطاء وصب المكونات الجديدة من خلال الثقب ثم استبدل الغطاء.
- 32 تأكد من أن المكونات المضافة لا تدفع الحجم في الإبريق بعد علامة 1,0l.

محاذاة وصيانة

- 33 قم بإيقاف الجهاز ثم افصله.
- 34 امسح السطح الخارجي لوحدة الموتور بقطعة قماش مبللة نظيفة.
- 35 اغسل الأجزاء القابلة للنقل في ماء صابوني دافئ واشطف وجفف.
- 36 توخي الحذر الشديد مع الشفرات - لا تتعامل معها مباشرة واستخدم فرشاة غسل من النايلون.
- 37 وإذا كنت تستخدم غسالة صحون، فسوف تؤثر البيئة القاسية داخل غسالة الصحون على التشطيبات السطحية.
- 38 يجب أن يكون التلف ظاهري فقط ولا يؤثر على عمل الجهاز.

- 5 أدر أداة التحكم في السرعة إلى 0 لإيقاف الموتور.
- 6 بشكل عام وللكميات الكبيرة والخليط الكثيف والمستوى العالي من المواد الصلبة مقارنة مع المواد السائلة، ينصح استخدام أوقات طويلة وسرعة بطيئة.
- 7 للكميات القليلة والخلطات الخفيفة التي تحتوي على سوائل أكثر من المواد الصلبة، ينصح باستخدام أوقات قصيرة وسرعة عالية.

©نبض

- 8 سوف يعطيك تدوير أداة التحكم في السرعة عكس اتجاه عقارب الساعة إلى © دفعة قصيرة على سرعة عالية. وفي هذا الاتجاه، يتم تحميل المقبض بزنبك. وسوف يعود إلى 0 عندما تتركه.

استخدام الخلاط الواقف

- 9 الزنبركات الموجودة في الذراع قوية جدا، ولذلك:
- 1) تأكد من أن الجهاز متوقف (0)
 - 2) ثبت الجزء السفلي للجهاز.
 - 3) اجعل أعلى الذراع خاليا.
 - 4) أدر أداة إطلاق الذراع إلى .
 - 5) سيتحرك الذراع إلى الموضع المرتفع.
 - 6) اتركه.

واقى الرذاذ

- 10 قم بإيقاف وفصل ورفع الذراع قبل تركيب/إخراج واقى الرذاذ.
- 11 يتم تثبيت واقى الرذاذ فوق طرف عمود الدوران والمحرك:
- 1) قم بمحاذاة المزليج الموجودة على واقى الرذاذ مع المزليج الموجودة على المحرك.
 - 2) أدر واقى الرذاذ 3 سم في اتجاه عقارب الساعة.
 - 3) ارفع واقى الرذاذ نحو محرك.
 - 4) أدر واقى الرذاذ 3 سم عكس اتجاه عقارب الساعة.
 - 5) وهذا يستلزم تعشيق المزليج الموجودة على واقى الرذاذ مع المزليج الموجودة على المحرك.
 - 12 لإخراج واقى الرذاذ:
 - 6) أدر واقى الرذاذ 3 سم في اتجاه عقارب الساعة.
 - 7) حرك واقى الرذاذ لأسفل بعيدا عن المحرك.

الغطاء

- 13 افتح الغطاء لإضافة المكونات وأغلقه مرة أخرى لتجنب الرذاذ.

الوعاء

- 14 ارفع الذراع قبل تركيب أو إخراج الوعاء.
- 15 قم بتركيب الوعاء في الجهاز وأدره في اتجاه عقارب الساعة.
- 16 أدره عكس اتجاه عقارب الساعة لإطلاقه.
- 17 سوف ترتفع محتويات الوعاء عند بدء تشغيل الموتور – كلما زادت السرعة، كلما ارتفعت أكثر.
- 18 لا تحاول ملء الوعاء أكثر من حوالي نصفه بالكامل (خصوصا عند استخدام المضرب).
- * استخدم الوعاء المزود فقط.

الملحقات

- 19 قم بتركيب وإخراج الملحقات والجهاز مغلق ومفصول والذراع مرفوع.

الرسومات	9 غطاء	18 المحرك الخلفي
1 أداة التحكم في السرعة	10 خطاف	19 قاعدة الإبريق
2 أداة إطلاق الذراع	11 المضرب	20 وحدة الشفرات
3 وحدة الموتور	12 مخففة البيض	21 مانع تسرب
4 غطاء المحرك الخلفي	13 فتحة	22 الإبريق
5 ذراع	14 عروة	23 المقبض
6 واجهة غطاء المحرك	15 مزلاج	24 الغطاء
7 واقي الرذاذ	16 المحرك	25 فتحة
8 وعاء	17 عمود الدوران	26 غطاء

اقرأ التعليمات واحفظها في مكان آمن. في حالة اهداء الجهاز لشخص آخر ارفق معه التعليمات. يجب ازالة جميع الأغلفة قبل الاستعمال.

إجراءات أمان ضرورية

يجب اتخاذ إجراءات الأمان الأساسية التالية:

- 1 لا يجوز استخدام الجهاز إلا من قبل شخص بالغ ومسؤول. استخدم الجهاز ثم احفظه بعيدا عن متناول الأطفال.
- 2 لا تلمس الجهاز في أي سائل، لا تستخدمه في الحمام أو قرب الماء أو في الخارج.
- 3 افصل الجهاز قبل تركيب أو إخراج الملحقات.
- 4 لا تستخدم الجهاز بدون تركيب واقي الرذاذ.
- 5 لا تترك الجهاز مهملا خلال اتصاله بالتيار.
- 6 لا تستخدم الجهاز لمدة تزيد على 10 دقائق. بعد مرور هذا الوقت اتركه للاستراحة لمدة 10 دقائق قبل الاستمرار.
- 7 قم بإيقاف التشغيل (0) قبل تركيب الإبريق في وحدة الموتور.
- 8 قم بإيقاف التشغيل (0) وانتظر إلى أن تتوقف الشفرات قبل إخراج الغطاء من الإبريق أو إخراج الإبريق من وحدة الموتور.
- 9 اجعل يديك بعيدة عن شفرات - فهي حادة
- 10 لا تلمس الإبريق بأي شيء ساخن لا يمكنك التعامل معه بشكل مريح (أي أن درجة حرارة السائل أقل من 40 درجة مئوية).
- 11 لا تضع أي شيء آخر (ملعقة أو سكين، الخ) في الإبريق أثناء توصيل الخلاط.
- 12 لا تستخدم أي أداة غير التي تكون مع الجهاز.
- 13 لا تستخدم الجهاز لأغراض غير مقررة في التعليمات.
- 14 لا تستخدم الجهاز إذا كان متضررا أو لا يعمل بصورة صحيحة.
- 15 إذا كان السلك متضررا فاطلب استبداله في الشركة المصنعة في مكتبها للبيع أو عن طريق مهنيّ محترف، لمنع أي حادث ممكن.

للاستعمال المنزلي فقط

تشغيل

- 1 ضع وحدة الموتور على سطح جاف وثابت ومستو.
- 2 تأكد من ضبط أدوات التحكم في السرعة على 0.
- 3 اربط الجهاز بالتيار الكهربائي.

أداة التحكم في السرعة

- 4 أدر أداة التحكم في السرعة للسرعة التي تريدها (1 = منخفض، 2 = عالي).

