

**PHILIPS**

MG3710  
MG3711  
MG3712  
MG3720  
MG3721  
MG3730  
MG3731  
MG3740  
MG3747  
MG3748  
MG3757

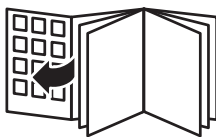



— |

| —

— |

| —



English	6
Dansk	21
Deutsch	36
Español	53
Français	69
Italiano	86
Nederlands	102
Norsk	118
Português	133
Suomi	149
Svenska	164
Türkçe	179
Ελληνικά	194

## General overview MG37xx Chimera

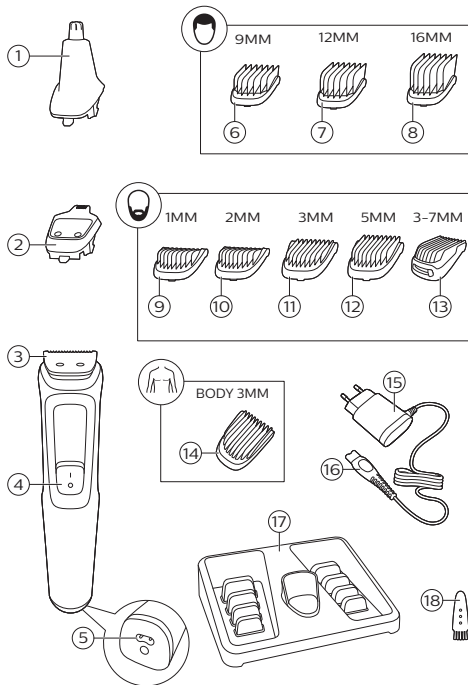

## Introduction

Congratulations on your purchase and welcome to Philips! To fully benefit from the support that Philips offers, register your product at [www.philips.com/welcome](http://www.philips.com/welcome).

## General description (Fig. 1)

- 1 Nose trimmer (MG3710, MG3711, MG3712, MG3721, MG3720, MG3730, MG3731, MG3740, MG3747, MG3748, MG3757 only)
- 2 Precision trimmer (MG3740, MG3757 only)
- 3 Full-size hair trimmer
- 4 On/off slide
- 5 Socket for small plug
- 6 Hair comb (9mm) (MG3720, MG3721, MG3730, MG3731, MG3740, MG3747, MG3748, MG3757 only)
- 7 Hair comb (12mm) (MG3730, MG3740, MG3747, MG3757, MG3731, MG3748 only)
- 8 Hair comb (16mm) (MG3730, MG3740, MG3747, MG3757, MG3731, MG3748 only)
- 9 Stubble comb (1mm) (MG3710, MG3711, MG3712, MG3720, MG3721, MG3730, MG3731, MG3740, MG3747, MG3748, MG3757 only)
- 10 Stubble comb (2mm) (MG3710, MG3711, MG3720, MG3721, MG3730, MG3731, MG3740, MG3747, MG3748, MG3757 only)
- 11 Stubble comb 3mm (MG3710, MG3711, MG3712, MG3720, MG3721 only)
- 12 Stubble comb 5mm (MG3710, MG3711, MG3712, MG3720, MG3721 only)
- 13 Adjustable comb (3-7mm) (MG3730, MG3731, MG3740, MG3747, MG3748, MG3757 only)
- 14 Body comb (3mm) (MG3747, MG3748 only)
- 15 Supply unit
- 16 Small plug
- 17 Storage display (MG3711, MG3712, MG3721, MG3731, MG3748 only)
- 18 Cleaning brush

The accessories supplied may vary for different products. The box shows the accessories that have been supplied with your appliance.

## Important safety information

Read this important information carefully before you use the appliance and its accessories and save it for future reference. The accessories supplied may vary for different products.

### Danger



- Keep the supply unit dry.

### Warning

- To charge the battery, only use the detachable supply unit (A00390) provided with the appliance.
- The supply unit contains a transformer. Do not cut off the supply unit to replace it with another plug, as this causes a hazardous situation.



- This appliance can be used by children aged from 8 years and above and persons with reduced physical, sensory or mental capabilities or lack of experience and knowledge if they have been given supervision or instruction concerning use of the appliance in a safe way and understand the hazards involved. Children shall not play with the appliance. Cleaning and user maintenance shall not be made by children without supervision.
- Always check the appliance before you use it. Do not use the appliance if it is damaged, as this may cause injury. Always replace a damaged part with one of the original type.
- Do not open the appliance to replace the rechargeable battery.

### Caution



- This appliance is not washable. Never immerse the appliance in water and do not rinse it under the tap.

- Only use this appliance for its intended purpose as shown in the user manual.
- For hygienic reasons, the appliance should only be used by one person.
- Never use compressed air, scouring pads, abrasive cleaning agents or aggressive liquids such as petrol or acetone to clean the appliance.
- Do not use the supply unit in or near wall sockets that contain an electric air freshener to prevent irreparable damage to the supply unit.

## **Electromagnetic fields (EMF)**

This Philips appliance complies with all applicable standards and regulations regarding exposure to electromagnetic fields.

## **General**

- The supply unit is suitable for mains voltages ranging from 100 to 240 volts.
- The supply unit transforms 100-240 volts to a safe low voltage of less than 24 volts.

## **Charging**

When the appliance has charged for 16 hour, it has a cordless operating time of up to 60 minutes (MG3710, MG3711, MG3712, MG3720, MG3721, MG3730, MG3731, MG3740) or 70 minutes (MG3757, MG3748, MG3747).

- 1 Make sure the appliance is switched off.

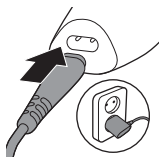

- 2 Insert the small plug into the appliance and put the supply unit in the wall socket.
- 3 After charging, remove the supply unit from the wall outlet and pull the small plug out of the appliance.

## Using the appliance

Note: Switch off and clean the appliance after each use.

### Detaching and attaching cutting elements



- 1 To detach a cutting element, push upwards against the teeth of the cutting element and take it off the handle.



- 2 To attach a cutting element, insert the lug of the cutting element into the guiding slot at the front and push the back of the cutting element onto the appliance ('click').

### Detaching the nose trimmer

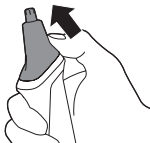

- 1 Place your finger on the arrow at the back of the attachment and push it off the handle in the direction of the arrow.

## Attaching and detaching combs



- 1 To attach any type of guard onto a cutting element, slide the front part of the guard onto the teeth of the cutting element. Then push down the center of the guard with your fingers or the palm of your hand ('click').

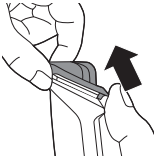

- 2 To detach any type of comb from the cutting element, carefully pull its back part off the appliance and then slide it off the cutting element.

Note: When trimming for the first time, start by using the comb with the maximum trimming length setting to familiarize yourself with the appliance.

## Switching the appliance on and off

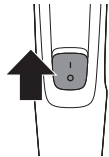

To switch on the appliance, slide the on/off button up.

To switch off the appliance, slide the on/off button down.

## Attachments for use on beard

### Full-size hair trimmer

Use the full-size hair trimmer without a comb to trim hair close to the skin (to a length of 1/32in (0.5mm) or to create clean lines around your beard, neck and sideburns.

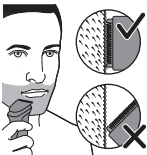

- 1 To trim hair close to the skin, place the flat side of the cutting element against your skin and make strokes against the direction of hair growth.

- For contouring, hold the cutting element perpendicular to the skin and move it upwards or downwards with gentle pressure.

### Beard combs

Note: The accessories supplied may vary for different products. The box shows the accessories that have been supplied with your appliance.

The appliance comes with multiple stubble combs and an adjustable comb. The hair length settings are indicated on the combs. The settings correspond to the remaining hair length after trimming.

Comb	mm
Stubble comb	1mm
Stubble comb	2mm
Stubble comb	3mm
Stubble comb	5mm
Adjustable comb	3-7mm

- Attach the comb to the full-size hair trimmer.
- Adjustable comb: Push the length selector to the left or right to select the desired hair length setting.

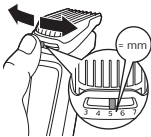

- To trim the most effective way, move the comb against the direction of hair growth. Make sure the surface of the comb always stays in contact with the skin.

## Attachments for use on body

- Use the green body guard to trim body hair.
- Make sure hair is clean and dry as wet hair tends to stick to the body and, when trimming sensitive areas, always use a body guard.
- Since all hairs do not grow in the same direction, you may want to try different trimming positions (i.e. upwards, downwards, or across). Practice is best for optimum results.
- Always make smooth and gentle movements and be sure the surface of the guard always stays in contact with your skin.
- When too many hairs have accumulated on the product, blow the hairs out before use, for best trimming results.

### Body comb

Attach the body comb to the full-size hair trimmer to trim hairs below the neckline. The appliance comes with 1 body comb. The hair length settings is indicated on the comb. The setting corresponds to the remaining hair length after trimming.

Comb	mm
Body comb (green)	3mm

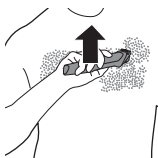

- 1 Attach the body comb to the full-size hair trimmer.
- 2 To trim in the most effective way, stretch the skin with your free hand and move the comb against the direction of hair growth. Make sure the surface of the comb always stays in contact with the skin.

## Attachments for use on head

### Full-size hair trimmer

Use the full-size hair trimmer without a comb to clip the hair on your head very close to the skin (1/32in (0.5mm) or to contour the neckline and area around the ears.

- 1 To contour the hairline around the ears, comb the hair ends over the ears.
- 2 Tilt the appliance in such a way that only one edge of the cutter blades touches the hair ends when you shape the contours around the ears.
- 3 To contour the nape of the neck or sideburns, turn the appliance and make downward strokes.
- 4 Move the appliance slowly and smoothly following the natural hairline.

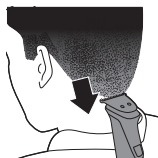

### Hair combs

Attach a hair comb to the full-size hair trimmer to evenly trim the hairs on your head. The appliance comes with 3 hair combs. The hair length settings are indicated on the combs. The settings correspond to the remaining hair length after trimming.

Comb	mm
Hair comb	9mm
Hair comb	12mm
Hair comb	16mm

- 1 Attach a comb to the full-size hair trimmer.



- 2 Move the trimmer slowly over the crown from different directions to achieve an even result. Make sure the surface of the comb always stays in contact with the skin.
  - Always move the trimmer against the direction of hair growth. Press lightly.
  - Make overlapping passes over the head to ensure that all hair that should be cut has been cut.

## Precision attachments for use on face

### Precision trimmer

Use the precision trimmer to create fine lines and contours around your facial style, close to the skin (to a length of 1/32in./0.5mm).



- 1 Hold the precision trimming head perpendicular to the skin and move the trimming head upwards or downwards with gentle pressure.

### Nose trimmer

Use the nose trimmer to trim your nose hair and ear hair.

- Make sure nasal passages are clean. Make sure outer ear channels are clean and free from wax.
- Do not insert the tip more than 5mm.
- Always clean the attachment after each use.

### Trimming nose hair



- 1 Gently move the tip in and out of nose while turning it around to remove unwanted hairs.





### Trimming ear hair

- 1 Slowly move the tip round the ear to remove hairs that stick out beyond the rim of the ear.
- 2 Gently move the tip in and out of the outer ear channel to remove unwanted hairs.

## Cleaning

**Do not rinse the handle under the tap, only the attachments can be rinsed under the tap.**

**Never use scouring pads, abrasive cleaning agents or aggressive liquids such as gasoline or acetone to clean the product.**

**Never dry the trimmer teeth with a towel or tissue, as this may damage the trimmer teeth.**

### After every use: cleaning under the tap

- 1 Turn off the appliance and disconnect from the wall socket.
- 2 Remove any comb or cutting element from the appliance.
- 3 Rinse the hair chamber under a warm tap.
- 4 Clean the cutting element and comb under a warm tap.
- 5 Carefully shake off excess water and let all parts air dry completely.



### Thorough cleaning

- 1 Turn off the appliance and disconnect from the power outlet.
- 2 Wipe the handle of the appliance with a dry cloth.

- 3 Remove any comb or cutting element from the appliance.
- 4 Remove any hairs that have accumulated in the hair chamber with the cleaning brush supplied.
- 5 Remove any hairs that have accumulated in the cutting elements and/or combs with the cleaning brush supplied.
- 6 Clean the cutting elements under a warm tap.

**The handle is not suitable for cleaning under the tap.**

- 7 Clean the combs under a warm tap.
- 8 Carefully shake off excess water and let all parts air dry completely.

## Cleaning the nose trimmer

Clean the nose trimmer immediately after use and when a lot of hair or dirt has accumulated on the nose trimmer head.



- 1 Rinse the nose trimmer head with hot water.
- 2 Turn on the appliance and rinse the nose trimmer head once more to remove any remaining hairs. Then turn off the appliance again.

For a thorough clean, immerse the nose trimmer head in a bowl with warm water for a few minutes and then turn on the appliance to remove stubborn hair/debris.

- 3 Carefully shake off excess water and let all parts air dry completely.

## Storage

- Store the appliance in the pouch supplied.

**Note: Make sure the appliance is dry before you store it in the pouch.**

## Ordering accessories

To buy accessories or spare parts, visit [www.shop.philips.com/service](http://www.shop.philips.com/service) or go to your Philips dealer. You can also contact the Philips Consumer Care Center in your country (see the international warranty leaflet for contact details).

## Recycling



- This symbol means that this product shall not be disposed of with normal household waste (2012/19/EU).



- This symbol means that this product contains a built-in rechargeable battery which shall not be disposed of with normal household waste (2006/66/EC). Please take your product to an official collection point or a Philips service center to have a professional remove the rechargeable battery.
- Follow your country's rules for the separate collection of electrical and electronic products and rechargeable batteries. Correct disposal helps prevent negative consequences for the environment and human health.

## Removing the rechargeable battery

**Only remove the rechargeable battery when you discard the product. Before you remove the battery, make sure that the product is disconnected from the wall socket and that the battery is completely empty.**

**Take any necessary safety precautions when you handle tools to open the product**

### **and when you dispose of the rechargeable battery.**

- 1** Check if there are screws in the back or front of the appliance. If so, remove them.
- 2** Remove the back and/or front panel of the appliance with a screwdriver. If necessary, also remove additional screws and/or parts until you see the printed circuit board with the rechargeable battery.
- 3** Remove the rechargeable battery.

## **Warranty and support**

If you need information or support, please visit **[www.philips.com/support](http://www.philips.com/support)** or read the international warranty leaflet.

## **Warranty restrictions**

Cutting units are not covered by the terms of the international warranty because they are subject to wear.

## General overview MG37xx Chimera

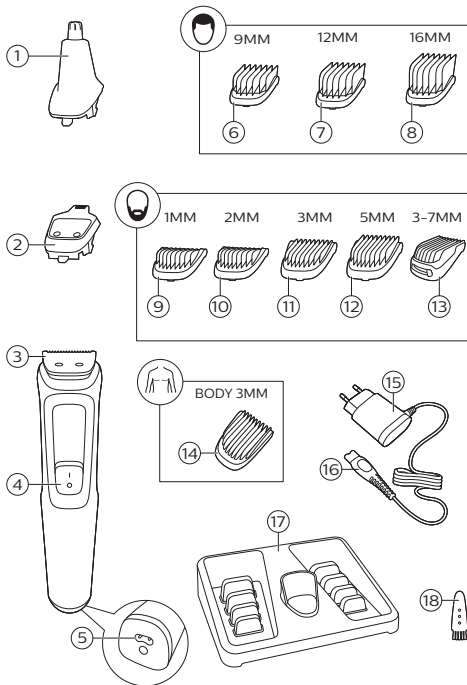

## Introduktion

Tillykke med dit køb, og velkommen til Philips! For at få fuldt udbytte af den support, Philips tilbyder, skal du registrere dit produkt på [www.philips.com/welcome](http://www.philips.com/welcome).

## Generel beskrivelse (fig. 1)

- 1 Næsehårstrimmer (kun MG3710, MG3711, MG3712, MG3720, MG3721, MG3730, MG3731, MG3740, MG3747, MG3748, MG3757)
- 2 Præcisionstrimmer (kun MG3740, MG3757)
- 3 Hårtrimmer i fuld størrelse
- 4 On/off-kontakt
- 5 Indgang til lille strømstik
- 6 Hårkam (9 mm) (kun MG3720, MG3721, MG3730, MG3731, MG3740, MG3747, MG3748, MG3757)
- 7 Hårkam (12 mm) (kun MG3730, MG3740, MG3747, MG3757, MG3731, MG3748)
- 8 Hårkam (16 mm) (kun MG3730, MG3740, MG3747, MG3757, MG3731, MG3748)
- 9 Stubbekam (1 mm) (kun MG3710, MG3711, MG3712, MG3720, MG3721, MG3730, MG3731, MG3740, MG3747, MG3748, MG3757)
- 10 Stubbekam (2 mm) (kun MG3710, MG3711, MG3720, MG3721, MG3730, MG3731, MG3740, MG3747, MG3748, MG3757)
- 11 Stubbekam 3 mm (kun MG3710, MG3711, MG3712, MG3720, MG3721)
- 12 Stubbekam 5 mm (kun MG3710, MG3711, MG3712, MG3720, MG3721)
- 13 Justerbar kam (3-7 mm) (kun MG3730, MG3731, MG3740, MG3747, MG3748, MG3757)
- 14 Kropskam (3 mm) (kun MG3747, MG3748)
- 15 Oplader
- 16 Lille stik
- 17 Lagerskærm (kam MG3711, MG3712, MG3721, MG3731, MG3748)
- 18 Rensebørste

Det medfølgende tilbehør kan variere for forskellige produkter. Boksen viser det tilbehør, der leveres sammen med apparatet.

## Vigtige sikkerhedsoplysninger

Læs disse vigtige oplysninger omhyggeligt igennem, inden apparatet og tilbehøret tages i brug, og gem dem til eventuel senere brug. Det medfølgende tilbehør kan variere for forskellige produkter.

### Fare



- Hold forsyningsenheden tør.

### Advarsel

- Brug kun den aftagelige forsyningsenhed (A00390), der fulgte med apparatet, til at oplade batteriet.
- Strømforsyningsenheden indeholder en transformator. Klip ikke strømforsyningsenheden af og udskift den med et andet stik, da dette vil føre til farlige situationer.

- Dette apparat må bruges af børn fra 8 år og opefter og personer med reducerede fysiske, sensoriske eller mentale evner eller manglende erfaring og viden, hvis de er blevet instrueret i sikker brug af apparatet og forstår de medfølgende risici. Lad ikke børn lege med apparatet. Rengøring og vedligeholdelse må ikke foretages af børn uden opsyn.
- Kontroller altid apparatet, inden du anvender det. Anvend ikke apparatet, hvis det er beskadiget, da dette kan forårsage personskade. Udskift altid en beskadiget del med en tilsvarende original type.
- Apparatet må ikke åbnes i forbindelse med udskiftning af det genopladelige batteri.

### Forsigtig



- Dette apparat er ikke vaskbart. Apparatet må aldrig lægges ned i vand eller skylles under vandhanen.
- Brug kun apparatet til det tilsigtede formål som vist i brugervejledningen.



- Af hygiejniske grunde bør apparatet kun anvendes af en og samme person.
- Brug aldrig trykluft, skuresvampe eller skrappe rengøringsmidler, som f.eks. benzin, acetone eller lignende, til rengøring af apparatet.
- Brug ikke strømforsyningsenheden i eller i nærheden af stikkontakter, som indeholder en elektrisk luftfrisker, for at forhindre uoprettelig beskadigelse af strømforsyningsenheden.

## **Elektromagnetiske felter (EMF)**

Dette Philips-apparat overholder alle branchens gældende standarder og regler angående eksponering for elektromagnetiske felter.

## **Generelt**

- Forsyningsenheden er egnet til netspændinger fra 100 til 240 volt.
- Strømforsyningsenheden omformer 100-240 Volt til en lav sikkerhedsspænding under 24 Volt.

## Opladning

Når apparatet har ladet op i 16 timer, kan det bruges uden ledning i op til 60 minutter (MG3710, MG3711, MG3712, MG3720, MG3721, MG3730, MG3731, MG3740) eller 70 minutter (MG3757, MG3748, MG3747).

- 1 Kontroller, at apparatet er slukket.
- 2 Sæt det lille stik i apparatet, og sæt opladeren i stikkontakten.
- 3 Efter opladning skal du tage opladeren ud af stikkontakten og det lille stik ud af apparatet.

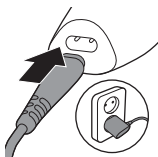

## Sådan bruges apparatet

Bemærk: Sluk og rengør apparatet efter hver brug.

### Aftagning og påsætning af skæreenheder



- 1 For at tage en skæreenhed af skal du skubbe opad mod skæreenhedens tænder og fjerne den fra grebet.



- 2 For at sætte en skæreenhed på skal du placere den lille tap på skæreenheden i hullet forrest på apparatet og trykke bagsiden af skæreenheden fast ("klik").

## Aftagning af næsehårstrimmer



- 1 Placer din finger på pilen bag på tilbehøret, og skub det af grebet i pilens retning.

## Påsætning og aftagning af kamme



- 1 For at sætte en hvilken som helst beskyttende enhed på skæreenheden skal du sætte den forreste del af den beskyttende enhed på skæreenhedens tænder. Tryk derefter ned midt på den beskyttende enhed med fingrene eller håndfladen ("klik").

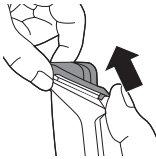

- 2 For at tage en hvilken som helst kam af skæreenheden skal du forsigtigt trække kammens bagerste del af apparatet og derefter tage den af skæreenheden.

Bemærk: Hvis det er første gang, du bruger trimmeren, anbefales det at bruge kammen med den højeste længdeindstilling, indtil du vænner dig til at bruge apparatet.

## Sådan tændes og slukkes apparatet



Tænd apparatet ved at trykke on/off-knappen opad.

Sluk apparatet ved at trykke on/off-knappen nedad.

## Tilbehør til skæg

### Hårtrimmer i fuld størrelse

Brug hårtrimmeren i fuld størrelse uden kam, hvis du vil klippe håret meget kort (0,5 mm) eller rette

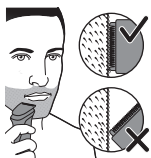

hårgrænsen omkring skægget, i nakken og ved bakkenbarterne til.

- 1 Hvis du vil klippe håret meget kort, skal du placere den flade side af skæreenheden ind mod huden og bevæge apparatet mod hårenes retning.
- 2 Hvis du vil rette håret til, skal du holde skæreenheden vinkelret på huden og bevæge den opad eller nedad, mens du anvender et let tryk.

### Skægkamme

Bemærk: Det medfølgende tilbehør kan variere for forskellige produkter. Boksen viser det tilbehør, der leveres sammen med apparatet.

Der følger flere stubbekamme og en justerbar kam med apparatet. Indstillingerne for hårlængde er angivet på kammene. Indstillingerne svarer til længden af håret på dit hoved efter trimningen.

Kam	mm
Stubbekam	1 mm
Stubbekam	2 mm
Stubbekam	3 mm
Stubbekam	5 mm
Justerbar kam	3-7 mm

- 1 Sæt kammen på hårtrimmeren i fuld størrelse.
- 2 Justerbar kam: Skub længdevælgeren til højre eller venstre for at vælge den ønskede hårlængdeindstilling.





- 3** Trimningen bliver mest effektiv, når apparatet bevæges mod hårenes retning. Sørg for, at kammens overflade forbliver i kontakt med huden.

### Tilbehør til krop

- Brug den grønne kropsbeskyttelse til at trimme kropshår.
- Sørg for at håret er rent og tørt, da våde hår har tendens til at klæbe sig til kroppen. Brug altid kropsbeskytter, når du trimmer følsomme områder.
- Da ikke alt hår vokser i samme retning, skal du bevæge apparatet i forskellige retninger (opad, nedad og tværs over kroppen). Det bedste resultat opnås med lidt øvelse.
- Brug altid stille og rolige bevægelser, og sørg for, at beskyttelsens overflade altid bevarer kontakten med huden.
- Når der har samlet sig for mange hår på produktet, så pust dem forsigtig væk for at få det bedste resultat.

### Kropskam

Sæt kropskammen på hårtrimmeren i fuld størrelse for at trimme hår fra halsen og nedefter. Apparatet leveres med 1 kropskam. Indstillingen for hårlængde er angivet på kammen. Indstillingen svarer til længden af håret på dit hoved efter trimningen.

Kam	mm
Kropskam (grøn)	3 mm

- 1** Sæt kropskammen på hårtrimmeren i fuld størrelse.

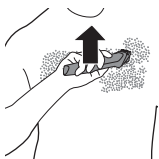

- 2 For at få den mest effektive trimning skal du lade kammen glide hen over huden mod hårenes retning, mens du strækker huden med den frie hånd. Sørg for, at kammens overflade forbliver i kontakt med huden.

## Tilbehør til hovedhår

### Hårtrimmer i fuld størrelse

Brug hårtrimmeren i fuld størrelse uden kam, hvis du vil klippe dit hovedhår meget kort (0,5 mm) eller rette hårgrænsen i nakken og omkring ørerne til.

- 1 For at rette hårgrænsen omkring ørerne til skal du rede hårspidserne ned over ørerne.
- 2 Hold apparatet i en vinkel, så kun kanten af skæreklingerne berører hårspidserne, når du retter til omkring ørerne.
- 3 For at rette nakkehår og bakkenbarter til skal du vende apparatet om og bevæge det med nedadgående strøg.
- 4 Brug kun langsomme og rolige bevægelser, der følger den naturlige hårgrænse.

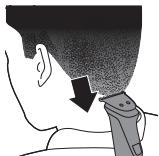

### Hårkamme

Sæt en hårkam på hårtrimmeren i fuld størrelse for at trimme dine hovedhår jævnt. Apparatet leveres med 3 hårkamme. Indstillingerne for hårlængde er angivet på kammene. Indstillingerne svarer til længden af håret på dit hoved efter trimningen.

Kam	mm
Hårkam	9 mm
Hårkam	12 mm
Hårkam	16 mm

- 1 Sæt en kam på hårtrimmeren i fuld størrelse.



- 2 Før apparatet langsomt hen over issen fra forskellige retninger for at opnå et jævnt resultat. Sørg for, at kammens overflade forbliver i kontakt med huden.
- Bevæg altid trimmeren mod hårets retning. Tryk forsigtigt.
  - Før apparatet hen over hovedet i overlappende baner, så du sikrer, at alle de hår, som skal klippes, klippes.

## Præcisionstilbehør til ansigt

### Præcisionstrimmer

Brug præcisionstrimmeren til at skabe fine linjer og rette håret omkring dit ansigt til. Håret klippes meget kort (0,5 mm).



- 1 Hold præcisionstrimmerhovedet vinkelret på huden, og bevæg trimmerhovedet opad eller nedad, mens du anvender et let tryk.

### Næsehårstrimmer

Brug næsehårstrimmeren til at trimme næse- og ørehår.

- Sørg for, at næseborene er rene. Sørg for, at den ydre øregang er ren og fri for voks.
- Stik aldrig spidsen længere end 5 mm ind.
- Rengør altid tilbehøret efter hver brug.

### Trimning af næsehår



- 1 Bevæg spidsen forsigtigt ud og ind af næsen, mens du drejer den rundt for at fjerne uønsket hår.



### Trimning af ørehår

- 1 Bevæg langsomt spidsen rundt om øret for at fjerne hår, der stikker ud over ørets kant.
- 2 Bevæg spidsen forsigtigt ud og ind af ørekanalen for at fjerne uønsket hår.

## Rengøring

**Skyl ikke grebet under hanen. Det er kun delene, der må skylles under hanen.**

**Brug aldrig skuresvampe eller skrappe rengøringsmidler eller væsker såsom benzin eller acetone til rengøring af produktet.**

**Trimmerens tænder må aldrig tørres med et håndklæde eller køkkenrulle, da dette kan beskadige tænderne.**

### Efter hver brug: rengøring under vandhanen

- 1 Sluk for apparatet, og tag det ud af stikkontakten.
- 2 Fjern eventuelle kamme og/eller skæreenheder fra apparatet.
- 3 Skyl hårkammeret under den varme hane.
- 4 Rengør skæreenheden og kammen under den varme hane.
- 5 Ryst forsigtigt overskydende vand af, og lad alle dele lufttørre, til de er helt tørre.



### Grundig rengøring

- 1 Sluk for apparatet, og tag stikket ud af stikkontakten.
- 2 Tør apparatets greb af med en tør klud.



- 3 Fjern eventuelle kamme eller skæreenheder fra apparatet.
  - 4 Fjern eventuelle hår, der har samlet sig i hårkammeret, med den medfølgende rensbørste.
  - 5 Fjern eventuelle hår, der har samlet sig i skæreenhederne og/eller kammene, med den medfølgende rensbørste.
  - 6 Rengør skæreenhederne under den varme hane.
- Grebet må ikke rengøres under vandhanen.**
- 7 Rengør kammene under den varme hane.
  - 8 Ryst forsigtigt overskydende vand af, og lad alle dele lufttørre, til de er helt tørre.

## Rengøring af næsehårstrimmer

Rengør næsehårstrimmeren straks efter brug, og når der har samlet sig meget hår eller snavs i næsehårstrimmerhovedet.



- 1 Skyl næsehårstrimmerhovedet med varmt vand.
- 2 Tænd for apparatet, og skyl næsehårstrimmerhovedet igen for at fjerne eventuelle hårrester. Sluk derefter for apparatet igen.

Rengør næsehårstrimmeren grundigt ved at komme den i en skål med varmt vand i et par minutter og derefter tænde for den for at fjerne de sidste hår og rester.

- 3 Ryst forsigtigt overskydende vand af, og lad alle dele lufttørre, til de er helt tørre.

## Opbevaring

- Opbevar apparatet i det medfølgende etui.

Bemærk: Sørg for, at apparatet er tørt, før du opbevarer det i den medfølgende pose.

## Bestilling af tilbehør

Du kan købe tilbehør og reservedele på [www.shop.philips.com/service](http://www.shop.philips.com/service) eller hos din Philips-forhandler. Du kan også kontakte det lokale Philips-kundecenter (du kan finde kontaktoplysninger i folderen "World-Wide Guarantee").

## Genanvendelse



- Dette symbol betyder, at dette produkt ikke må bortskaffes sammen med almindeligt husholdningsaffald (2012/19/EU).



- Dette symbol betyder, at produktet indeholder et indbygget genopladeligt batteri, som ikke må bortskaffes sammen med almindeligt husholdningsaffald (2006/66/EF). Aflever produktet på et officielt indsamlingssted eller hos en Philips-forhandler, hvor du kan få en fagmand til at tage det genopladelige batteri ud.
- Følg den nationale lovgivning om særskilt indsamling af elektriske og elektroniske produkter og genopladelige batterier. Korrekt bortskaffelse er med til at forhindre negativ påvirkning af miljøet og menneskers helbred.

## Udtagning af det genopladelige batteri

**Det genopladelige batteri må kun tages ud af apparatet, når produktet skal bortskaffes. Før du fjerner batteriet, skal du sørge for, at produktet er taget ud af stikkontakten, og at batteriet er fuldstændigt afladet.**

**Overhold de nødvendige sikkerhedsforanstaltninger, når du anvender værktøj til at åbne produktet, og når du bortskaffer det genopladelige batteri.**

- 1 Kontrollér, om der er skruer på for- eller bagsiden af apparatet. Hvis der er, skal de fjernes.
- 2 Fjern bag- og frontpanelet fra apparatet med en skruetrækker. Hvis det er nødvendigt, skal du også fjerne yderligere skruer og/eller andre dele, indtil du kan se printpladen med det genopladelige batteri.
- 3 Fjern det genopladelige batteri.

## Reklamationsret og support

Hvis du har brug for hjælp eller support, bedes du besøge [www.philips.com/support](http://www.philips.com/support) eller læse i folderen om international garanti.

## Gældende forbehold i reklamationsretten

Skærhoveder er ikke omfattet af den internationale garanti, da de udsættes for slitage.

## General overview MG37xx Chimera

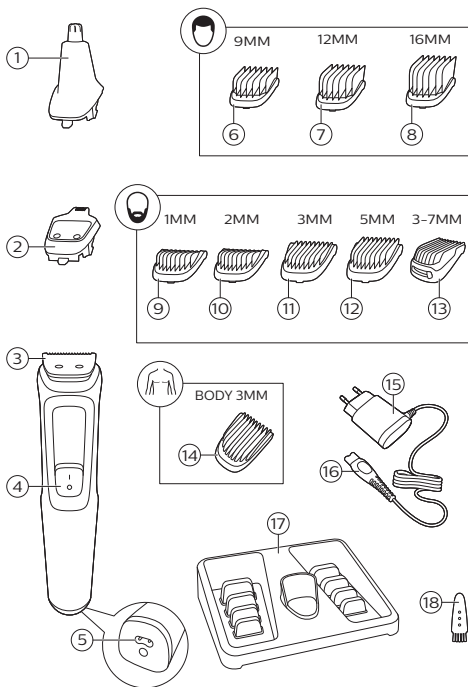

## Einführung

Herzlichen Glückwunsch zu Ihrem Kauf und willkommen bei Philips! Um die Unterstützung von Philips optimal nutzen zu können, sollten Sie Ihr Produkt unter [www.philips.com/welcome](http://www.philips.com/welcome) registrieren.

## Allgemeine Beschreibung (Abb. 1)

- 1 Nasenhaartrimmer (nur MG3710, MG3711, MG3712, MG3721, MG3720, MG3730, MG3731, MG3740, MG3747, MG3748, MG3757)
- 2 Präzisionstrimmer (nur MG3740, MG3757)
- 3 Full Size-Haartrimmer
- 4 Ein-/Ausschalter
- 5 Buchse für Gerätestecker
- 6 Haar-Kammaufsatz (9 mm) (nur MG3720, MG3721, MG3730, MG3731, MG3740, MG3747, MG3748, MG3757)
- 7 Haar-Kammaufsatz (12 mm) (nur MG3730, MG3740, MG3747, MG3757, MG3731, MG3748)
- 8 Haar-Kammaufsatz (16 mm) (nur MG3730, MG3740, MG3747, MG3757, MG3731, MG3748)
- 9 Stoppel-Kammaufsatz (1 mm) (nur MG3710, MG3711, MG3712, MG3720, MG3721, MG3730, MG3731, MG3740, MG3747, MG3748, MG3757)
- 10 Stoppel-Kammaufsatz (2 mm) (nur MG3710, MG3711, MG3720, MG3721, MG3730, MG3731, MG3740, MG3747, MG3748, MG3757)
- 11 Stoppel-Kammaufsatz 3 mm (nur MG3710, MG3711, MG3712, MG3720, MG3721)
- 12 Stoppel-Kammaufsatz 5 mm (nur MG3710, MG3711, MG3712, MG3720, MG3721)
- 13 Verstellbarer Kammaufsatz (3-7 mm) (nur MG3730, MG3731, MG3740, MG3747, MG3748, MG3757)
- 14 Körperhaar-Kammaufsatz (3 mm) (nur MG3747, MG3748)
- 15 Stromversorgungseinheit
- 16 Gerätestecker
- 17 Speicheranzeige (nur MG3711, MG3712, MG3721, MG3731, MG3748)
- 18 Reinigungsbürste

Das mitgelieferte Zubehör kann für verschiedene Produkte variieren. Die Verpackung zeigt das Zubehör, das mit Ihrem Gerät mitgeliefert wurde.

## Wichtige Sicherheitsinformationen

Lesen Sie diese wichtigen Informationen vor dem Gebrauch des Geräts und des Zubehörs aufmerksam durch, und bewahren Sie sie für eine spätere Verwendung auf. Das mitgelieferte Zubehör kann für verschiedene Produkte variieren.

### Gefahr



- Halten Sie das Netzteil trocken.

### Warnhinweis

- Verwenden Sie nur das im Lieferumfang des Geräts enthaltene abnehmbare Netzteil (A00390), um den Akku aufzuladen.
- Das Netzteil enthält einen Transformator. Schneiden Sie das Netzteil keinesfalls auf, um einen anderen Stecker anzubringen, weil dies eine gefährliche Situation verursachen könnte.

- Dieses Gerät kann von Kindern ab 8 Jahren und Personen mit verringerten physischen, sensorischen oder psychischen Fähigkeiten oder Mangel an Erfahrung und Kenntnis verwendet werden, wenn sie bei der Verwendung beaufsichtigt werden oder Anleitung zum sicheren Gebrauch des Geräts erhalten und die Gefahren verstanden haben. Kinder dürfen nicht mit dem Gerät spielen. Die Reinigung und Pflege des Geräts darf von Kindern nicht ohne Aufsicht durchgeführt werden.
- Überprüfen Sie das Gerät vor jedem Gebrauch. Um Verletzungen zu vermeiden, benutzen Sie das Gerät nicht, wenn es beschädigt ist. Ersetzen Sie ein beschädigtes Teil nur durch Originalteile.
- Öffnen Sie das Gerät nicht, um den Akku zu ersetzen.

### **Achtung**



- Dieses Gerät ist nicht wasserdicht. Tauchen Sie es nicht in Wasser, und halten Sie es nicht unter den Wasserhahn.

- Verwenden Sie dieses Gerät nur für den vorgesehenen Zweck wie in der Bedienungsanleitung angegeben.
- Aus hygienischen Gründen sollte das Gerät nur von einer Person verwendet werden.
- Benutzen Sie zum Reinigen des Geräts keine Druckluft, Scheuerschwämme und -mittel oder aggressive Flüssigkeiten wie Benzin oder Azeton.
- Verwenden Sie das Netzteil nicht in oder in der Nähe von Wandsteckdosen, die einen elektrischen Lufterfrischer enthalten, um irreparable Schäden am Netzteil zu vermeiden.

## **Elektromagnetische Felder**

Dieses Philips-Gerät erfüllt alle einschlägigen Normen und Vorschriften zur Exposition gegenüber elektromagnetischen Feldern.

## **Allgemeines**

- Der Netzteil ist für Netzspannungen von 100 bis 240 Volt geeignet.



- Das Netzteil wandelt Netzspannungen von 100 bis 240 Volt in eine sichere Betriebsspannung von unter 24 Volt um.

## Aufladen

Wenn das Gerät 16 Stunden lang geladen hat, hat es eine Autonomie von 60 Minuten (MG3710, MG3711, MG3712, MG3720, MG3721, MG3730, MG3731, MG3740) bzw. von 70 Minuten (MG3757, MG3748, MG3747).

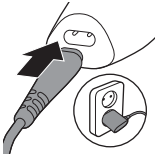

- 1 Vergewissern Sie sich, dass das Gerät ausgeschaltet ist.
- 2 Schließen Sie den Gerätestecker an das Gerät an und stecken Sie die Stromversorgungseinheit in die Steckdose.
- 3 Ziehen Sie nach dem Ladevorgang die Stromversorgungseinheit aus der Steckdose und den Gerätestecker aus dem Gerät.

## Das Gerät benutzen

Hinweis: Schalten Sie das Gerät nach jedem Gebrauch aus, und reinigen Sie es.

### Schneidelemente entfernen und anbringen



- 1 Um ein Schneideelement zu entfernen, drücken Sie gegen die Zähne des Schneidaufsatzes nehmen Sie ihn vom Handstück.



- 2 Um ein Schneideelement anzubringen, stecken Sie die Nase des Schneideelements in den Führungsschlitz auf der Vorderseite und drücken Sie den hinteren Teil des Schneideelements in das Gerät, bis Sie ein Einrasten hören ("klick").

### Den Nasenhaartrimmer entfernen



- 1 Platzieren Sie ihren Finger auf den Pfeil auf der Rückseite des Aufsatzes und drücken Sie ihn vom Handstück ab, in Richtung des Pfeils.

### Kammaufsätze entfernen und anbringen



- 1 Um einen Aufsatz jedweder Art auf einem Schneideelement anzubringen, schieben Sie den vorderen Teil des Aufsatzes auf die Zähne des Schneidelements. Drücken Sie dann mit Ihren Fingern oder Ihrem Handteller in die Mitte des Aufsatzes, bis Sie hören, dass er einrastet ("klick").

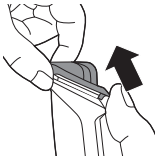

- 2 Um einen Kammaufsatz jedweder Art von einem Schneideelement zu entfernen, ziehen Sie den hinteren Teil des Kammaufsatzes vorsichtig vom Gerät und lassen ihn dann vom Schneideelement gleiten.

Hinweis: Wenn Sie das erste Mal Ihr Haar trimmen, verwenden Sie erst den Kammaufsatz mit der höchsten Trimmlängen-Einstellung, um sich mit dem Gerät vertraut zu machen.

### Das Gerät ein- und ausschalten

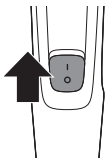

Drücken Sie den Ein-/Ausschalter, um das Gerät einzuschalten.

Drücken Sie den Ein-/Ausschalter, um das Gerät auszuschalten.

## Die Aufsätze für Barthaare

### Full Size-Haartrimmer

Verwenden Sie den Full Size-Trimmer ohne Kammaufsatz, um Körperhaar kurz zu trimmen (auf eine Länge von 0,5 mm) oder um deutliche Konturen um Ihren Bart, Nacken und Koteletten zu trimmen.



- 1 Um Körperhaar kurz zu trimmen, platzieren Sie die flache Seite des Schneideelements auf Ihrer Haut und trimmen Sie gegen die Richtung des Haarwuchses.
- 2 Um genaue Konturen zu trimmen, halten Sie das Schneideelement schräg zur Haut und bewegen Sie es mit sanftem Druck auf- und abwärts.

### Kammaufsätze für den Bart

Hinweis: Das mitgelieferte Zubehör kann für verschiedene Produkte variieren. Die Verpackung zeigt das Zubehör, das mit Ihrem Gerät mitgeliefert wurde.

Das Gerät wird geliefert mit einer Vielzahl von Stoppel-Kammaufsätzen und einem verstellbaren Kammaufsatz. Die Einstellungen für die Haarlänge werden auf den Kammaufsätzen angezeigt. Die Einstellung entspricht jeweils der Länge, auf die das Haar gekürzt wird.

Kammaufsatz	mm
Stoppel-Kammaufsatz	1 mm
Stoppel-Kammaufsatz	2 mm
Stoppel-Kammaufsatz	3 mm
Stoppel-Kammaufsatz	5 mm

Verstellbarer Kammaufsatz 3-7 mm

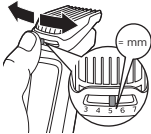

- 1 Setzen Sie den Kammaufsatz auf den Full Size-Haartrimmer.
- 2 Verstellbarer Kammaufsatz: Bewegen Sie den Längenselektor nach links oder rechts, um die gewünschte Haarlängeneinstellung auszuwählen.
- 3 Sie erzielen die größte Wirkung, wenn Sie den Kamm gegen die Richtung des Haarwuchses bewegen. Achten Sie darauf, dass der Kamm stets in Kontakt mit der Haut bleibt.

### Aufsätze für Anwendung am Körper

- Verwenden Sie den grünen Aufsatz, um Körperhaar zu trimmen.
- Stellen Sie sicher, dass das Haar sauber und trocken ist, da nasses Wasser tendenziell am Körper kleben bleibt, und verwenden Sie beim Trimmen von Körperhaar in sensiblen Bereichen immer einen Aufsatz.
- Nachdem nicht alle Haare in die gleiche Richtung wachsen, werden Sie mitunter verschiedene Schneidepositionen ausprobieren (d. h. aufwärts, abwärts oder schräg). Mit etwas Übung werden Sie optimale Ergebnisse erzielen.
- Machen Sie stets gleichmäßige und sanfte Bewegungen und stellen Sie sicher, dass die Oberfläche des Aufsatzes stets in Kontakt mit Ihrer Haut bleibt.

- Sobald sich zu viele Haare im Produkt angesammelt haben, pusten Sie diese heraus, bevor Sie das Gerät weiterverwenden. So erzielen Sie das beste Ergebnis.

### Kammaufsatz für Körperhaar

Setzen Sie den Körperhaar-Kammaufsatz auf den Full Size-Haartrimmer, um Haar im Nacken trimmen. Das Gerät wird mit einem Kammaufsatz für Körperhaar geliefert. Die Einstellungen für die Haarlänge werden auf dem Kammaufsatz angezeigt. Die Einstellung entspricht jeweils der Länge, auf die das Haar gekürzt wird.

Kammaufsatz	mm
Kammaufsatz für Körperhaar (grün)	3 mm

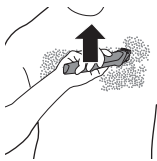

- 1 Setzen Sie den Körperhaar-Kammaufsatz auf den Full Size-Haartrimmer.
- 2 Sie erzielen die größte Wirkung, wenn Sie die Haut mit Ihrer freien Haut spannen und den Kamm gegen die Richtung des Haarwuchses bewegen. Achten Sie darauf, dass der Kamm stets in Kontakt mit der Haut bleibt.

### Aufsätze für Kopfhaare

#### Full Size-Haartrimmer

Verwenden Sie den Full Size-Haartrimmer ohne Kammaufsatz, um Ihr Kopfhaar sehr kurz zu trimmen (auf eine Länge von 0,5 mm) oder um deutliche Konturen im Nacken und im Bereich rund um die Ohren zu trimmen.

- 1 Um die Haarlinie rund um die Ohren zu trimmen, kämmen Sie die Haarenden über Ihre Ohren.

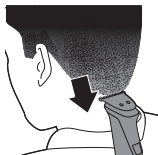

- 2 Legen Sie das Gerät so schräg an, dass nur die Kanten der Schneidmesser die Haarenden berühren, wenn Sie die Konturen rund um die Ohren trimmen.
- 3 Um die Konturen im Nacken oder der Koteletten zu trimmen, drehen Sie das Gerät und bewegen es von oben nach unten.
- 4 Bewegen Sie das Gerät langsam und sanft und folgen Sie dabei dem natürlichen Haaransatz.

### Kammaufsätze für Kopfhaar

Setzen Sie den Kopfhaar-Kammaufsatz auf den Full Size-Haartrimmer, um Ihre Kopfhaar gleichmäßig zu trimmen. Das Gerät wird mit 3 Kammaufsätzen für Kopfhaar geliefert. Die Einstellungen für die Haarlänge werden auf den Kammaufsätzen angezeigt. Die Einstellung entspricht jeweils der Länge, auf die das Haar gekürzt wird.

Kammaufsatz	mm
Kammaufsatz für Kopfhaar	9 mm
Kammaufsatz für Kopfhaar	12 mm
Kammaufsatz für Kopfhaar	16 mm



- 1 Setzen Sie einen Kammaufsatz auf den Full Size-Haartrimmer.
- 2 Bewegen Sie den Trimmer langsam und aus verschiedenen Richtungen über den Kopf, um ein gleichmäßiges Ergebnis zu erzielen. Achten Sie darauf, dass der Kamm stets in Kontakt mit der Haut bleibt.
  - Bewegen Sie den Kamm immer gegen die Richtung des Haarwuchses. Üben Sie leichten Druck aus.

- Führen Sie den Kamm mehrmals in überlappenden Bewegungen über den Kopf um sicherzustellen, dass sämtliches Haar, das getrimmt werden soll, auch tatsächlich getrimmt wurde.

## Präzisionsaufsätze für Gesichtshaare

### Präzisionstrimmer

Mit dem Präzisions-Trimmer definieren Sie feine Linien und Konturen um das Gesicht, nahe an der Haut (Länge 1/32 Zoll/0,5 mm).



- 1 Halten Sie den Schneidekopf senkrecht zur Haut und bewegen ihn mit leichtem Druck auf- oder abwärts.

### Nasenhaartrimmer

Verwenden Sie den Nasenhaartrimmer zum Trimmen von Nasen- und Ohrenhaar.

- Stellen Sie sicher, dass die Nasengänge sauber sind. Stellen Sie sicher, dass die äußeren Gehörgänge sauber und frei von Cerumen (Ohrenschmalz) sind.
- Führen Sie die Spitze nicht weiter als 5 mm ein.
- Reinigen Sie den Aufsatz nach jeder Verwendung.

### Haare in der Nase schneiden



- 1 Führen Sie die Spitze vorsichtig mit einer Drehbewegung in und aus der Nase, um unerwünschte Haare zu entfernen.



### Haare in den Ohren schneiden

- 1 Führen Sie die Spitze langsam um das Ohr, um über den Rand des Ohrs hinausragende Haare zu entfernen.
- 2 Führen Sie die Spitze vorsichtig in und aus dem äußeren Gehörgang, um unerwünschte Haare zu entfernen.

## Reinigung

**Spülen Sie das Handstück nicht unter dem Wasserhahn. Nur die Aufsätze können unter dem Wasserhahn gespült werden.**

**Zum Reinigen des Produkts keine Scheuerschwämme und mittel oder aggressiven Flüssigkeiten wie Benzin oder Aceton verwenden.**

**Trocknen Sie die Zähne des Trimmers niemals mit einem Handtuch oder Tuch ab, da dies die Schneideelemente beschädigen kann.**

### Nach jedem Gebrauch: unter fließendem Leitungswasser reinigen

- 1 Schalten Sie das Gerät aus, und trennen Sie es von der Steckdose.
- 2 Nehmen Sie Kammaufsätze oder Schneideeinheit vom Gerät ab.
- 3 Spülen Sie die Haarauffangkammer unter fließendem Warmwasser ab.
- 4 Reinigen Sie die Schneideeinheit und den Kammaufsatz unter fließendem Warmwasser.
- 5 Schütteln Sie überschüssiges Wasser sorgfältig ab, und lassen Sie alle Teile vollständig an der Luft trocknen.





## Gründliche Reinigung

- 1 Schalten Sie das Gerät aus und stecken Sie es aus.
- 2 Wischen Sie das Handstück des Geräts mit einem trockenen Tuch ab.
- 3 Nehmen Sie Kamm- bzw. Schneideaufsätze ab.
- 4 Entfernen Sie Haare, die sich in der Haarkammer angesammelt haben, mithilfe der mitgelieferten Reinigungsbürste.
- 5 Entfernen Sie Haare, die sich in den Schneideelementen bzw. Kammaufsätzen angesammelt haben, mithilfe der mitgelieferten Reinigungsbürste.
- 6 Reinigen Sie die Schneideelemente unter warmen fließenden Wasser.

**Das Handstück ist nicht für eine Reinigung unter dem Wasserhahn geeignet.**

- 7 Reinigen Sie die Käämme unter warmen fließenden Wasser.
- 8 Schütteln Sie das verbleibende Wasser vorsichtig ab und lassen Sie alle Teile gründlich in der Luft trocknen.

## Den Nasenhaartrimmer reinigen

Reinigen Sie den Nasenhaartrimmer sofort nach dem Gebrauch oder bei Ansammlungen von vielen Haaren oder Verschmutzung auf dem Kopf des Nasenhaartrimmers.



- 1 Spülen Sie den Kopf des Nasenhaartrimmers mit heißem Wasser.
- 2 Schalten Sie das Gerät ein, und spülen Sie den Kopf des Nasenhaartrimmers erneut aus, um noch verbleibende Haare zu entfernen. Schalten Sie das Gerät daraufhin wieder aus.

Für eine gründliche Reinigung tauchen Sie den Kopf des Nasenhaartrimmers für ein paar Minuten in eine Schüssel mit warmem Wasser und schalten Sie dann das Gerät ein, um hartnäckige Haare/Rückstände zu entfernen.

- 3 Schütteln Sie überschüssiges Wasser sorgfältig ab, und lassen Sie alle Teile vollständig an der Luft trocknen.

## Aufbewahrung

- Bewahren Sie das Gerät in der im Lieferumfang enthaltenen Tasche auf.

Hinweis: Achten Sie darauf, dass das Gerät trocken ist, bevor Sie es in der Tasche aufbewahren.

## Bestellen von Zubehör

Um Zubehör oder Ersatzteile zu kaufen, gehen Sie auf [www.shop.philips.com/service](http://www.shop.philips.com/service), oder suchen Sie Ihren Philips Händler auf. Sie können sich auch an ein Philips Service-Center in Ihrem Land wenden. Die Kontaktdaten finden Sie in der internationalen Garantieschrift.

## Recycling



- Dieses Symbol bedeutet, dass das Produkt nicht mit dem normalen Hausmüll entsorgt werden kann (2012/19/EU).



- Dieses Symbol bedeutet, dass das Produkt einen Akku enthält, der nicht mit dem normalen Hausmüll entsorgt werden darf (2006/66/EG). Bitte geben Sie das Produkt bei einer offiziellen Sammelstelle oder einem Philips Service-Center ab, um den Akku fachgerecht ausbauen zu lassen.
- 1 Altgeräte/Altakkus/Batterien können kostenlos an geeigneten Rücknahmestellen abgegeben werden.
  - 2 Diese werden dort fachgerecht gesammelt oder zur Wiederverwendung vorbereitet. Altgeräte/Altakkus/Batterien können Schadstoffe enthalten, die der Umwelt und der menschlichen Gesundheit schaden können. Enthaltene Rohstoffe können durch ihre Wiederverwertung einen Beitrag zum Umweltschutz leisten.
  - 3 Die Löschung personenbezogener Daten auf den zu entsorgenden Altgeräten muss vom Endnutzer eigenverantwortlich vorgenommen werden.
  - 4 Hinweise für Verbraucher in Deutschland: Die in Punkt 1 genannte Rückgabe ist gesetzlich vorgeschrieben. Altgeräte mit Altbatterien und/oder Altakkus, die nicht vom Altgerät umschlossen sind, sind vor der Abgabe an einer Rücknahmestelle von diesen zu trennen. Dies gilt nicht, falls die Altgeräte für eine Wiederverwendung noch geeignet (d.h. funktionstüchtig) sind und von den anderen Altgeräten getrennt werden. Sammel- und Rücknahmestellen in DE:  
**<https://www.stiftung-ear.de/>**; für Batterien auch Rückgabe im Handel möglich.

## Den Akku entfernen

**Bauen Sie den wiederaufladbaren Akku nur zur Entsorgung des Produkts aus. Bevor Sie den Akku entfernen, stellen Sie sicher, dass das Produkt nicht an einer Steckdose eingesteckt ist und dass der Akku vollständig entleert ist.**

**Treffen Sie angemessene Sicherheitsvorkehrungen, wenn Sie das Produkt mithilfe von Werkzeugen öffnen und den Akku entsorgen.**

- 1** Prüfen Sie, ob an der Vorder- oder Rückseite des Geräts Schrauben vorhanden sind. Wenn ja, bauen Sie diese aus.
- 2** Bauen Sie die hintere und/oder vordere Geräteabdeckung mithilfe eines Schraubendrehers aus. Soweit vorhanden, bauen Sie weitere Schrauben und/oder Teile aus, bis Sie die Platine mit dem Akku sehen.
- 3** Entnehmen Sie den Akku.

## Garantie und Support

Für Unterstützung und weitere Informationen besuchen Sie die Philips Website unter **[www.philips.com/support](http://www.philips.com/support)**, oder lesen Sie die internationale Garantieschrift.

## Garantieeinschränkungen

Schneideeinheiten unterliegen nicht den Bestimmungen der internationalen Garantie, da sie einem normalen Verschleiß ausgesetzt sind.

## General overview MG37xx Chimera

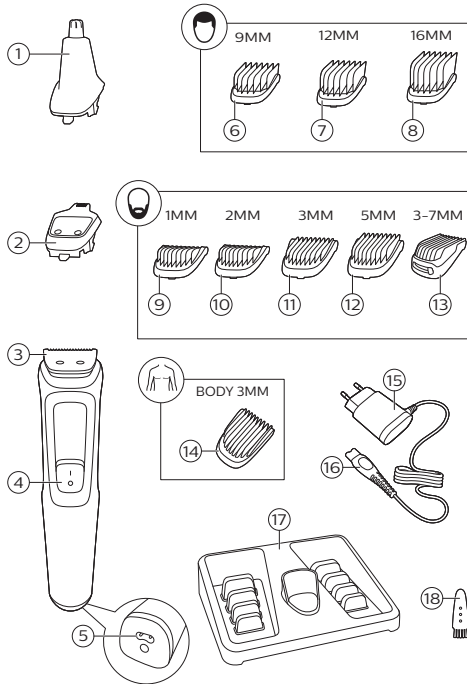

## Introducción

Enhorabuena por la adquisición de este producto, y bienvenido a Philips. Para sacar el mayor partido a la asistencia que Philips le ofrece, registre el producto en [www.philips.com/welcome](http://www.philips.com/welcome).

## Descripción general (fig. 1)

- 1 Recortador para nariz (solo MG3710, MG3711, MG3712, MG3721, MG3720, MG3730, MG3731, MG3740, MG3747, MG3748, MG3757)
- 2 Recortador de precisión (solo MG3740, MG3757)
- 3 Recortador de pelo grande
- 4 Botón de encendido/apagado
- 5 Toma para clavija pequeña
- 6 Peine para el cabello (9 mm) (solo MG3720, MG3721, MG3730, MG3731, MG3740, MG3747, MG3748, MG3757)
- 7 Peine para el cabello (12 mm) (solo MG3730, MG3740, MG3747, MG3757, MG3731, MG3748)
- 8 Peine para el cabello (16 mm) (solo MG3730, MG3740, MG3747, MG3757, MG3731, MG3748)
- 9 Peine-guía para barba (1 mm) (solo MG3710, MG3711, MG3712, MG3720, MG3721, MG3730, MG3731, MG3740, MG3747, MG3748, MG3757)
- 10 Peine-guía para barba (2 mm) (solo MG3710, MG3711, MG3720, MG3721, MG3730, MG3731, MG3740, MG3747, MG3748, MG3757)
- 11 Peine-guía para barba de 3 mm (solo MG3710, MG3711, MG3712, MG3720, MG3721)
- 12 Peine-guía para barba de 5 mm (solo MG3710, MG3711, MG3712, MG3720, MG3721)
- 13 Peine-guía ajustable (3-7 mm) (solo MG3730, MG3731, MG3740, MG3747, MG3748, MG3757)
- 14 Peine-guía para el cuerpo (3 mm) (solo MG3747, MG3748)
- 15 Unidad de alimentación
- 16 Clavija pequeña
- 17 Pantalla de almacenamiento (solo MG3711, MG3712, MG3721, MG3731, MG3748)
- 18 Cepillo de limpieza

Los accesorios suministrados pueden variar en función del producto. La caja muestra los accesorios suministrados con el aparato.

## Información de seguridad importante

Antes de utilizar el aparato y sus accesorios, lea atentamente esta información importante y consérvela por si necesitara consultarla en un futuro. Los accesorios suministrados pueden variar según los diferentes productos.

### Peligro



- Mantenga seca la fuente de alimentación.

### Advertencia

- Para cargar la batería, utilice únicamente la unidad extraíble (A00390) suministrada con el aparato.
- La fuente de alimentación contiene un transformador. No corte la fuente de alimentación para sustituirla por otra clavija, ya que podría provocar situaciones de peligro.

- Este aparato puede ser usado por niños a partir de ocho años y por personas con su capacidad física, psíquica o sensorial reducida y por quienes no tengan los conocimientos y la experiencia necesarios, si han sido supervisados o instruidos acerca del uso del aparato de forma segura y siempre que sepan los riesgos que conlleva su uso. No permita que los niños jueguen con el aparato. Los niños no deben limpiar el aparato ni realizar tareas de mantenimiento sin supervisión.
- Compruebe siempre el aparato antes de utilizarlo. No utilice el aparato si está dañado, ya que podría ocasionar lesiones. Sustituya las piezas dañadas por repuestos originales.
- No abra el aparato para cambiar la batería recargable.

### **Precaución**



- Este aparato no es lavable. No lo sumerja nunca en agua ni lo enjuague bajo el grifo.



- Utilice este aparato solo para el uso al que está destinado como se indica en el manual de usuario.
- Por razones de higiene, el aparato debería ser usado únicamente por una persona.
- No utilice nunca aire comprimido, estropajos, agentes de limpieza abrasivos ni líquidos agresivos, como gasolina o acetona, para limpiar el aparato.
- No utilice la fuente de alimentación cerca o en tomas de corriente en las que esté o haya estado enchufado un ambientador eléctrico para evitar daños irreparables.

## **Campos electromagnéticos (CEM)**

Este Philips cumple los estándares y las normativas aplicables sobre exposición a campos electromagnéticos.

## **General**

- La unidad de alimentación es adecuada para voltajes de red de 100 a 240 voltios.

- La fuente de alimentación transforma la corriente de 100 - 240 voltios en un bajo voltaje de seguridad inferior a 24 voltios.

## Carga

Cuando se haya cargado durante 16 horas, el aparato tendrá una autonomía de hasta 60 minutos (MG3710, MG3711, MG3712, MG3720, MG3721, MG3730, MG3731, MG3740) o 70 minutos (MG3757, MG3748, MG3747).

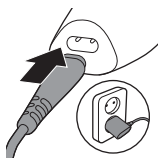

- 1 Asegúrese de que el aparato está apagado.
- 2 Introduzca la clavija pequeña en el aparato y enchufe la unidad de alimentación a la toma de corriente.
- 3 Después de la carga, desenchufe la unidad de alimentación de la toma de corriente y desconecte la clavija pequeña del aparato.

## Uso del aparato

Nota: Apague y limpie el aparato después de cada uso.

### Desconexión y conexión de elementos de corte



- 1 Para desconectar un elemento de corte, empuje hacia arriba los dientes del elemento de corte y sáquelo del mango.



- 2 Para colocar un elemento de corte, inserte el saliente del elemento de corte en la ranura de guía de la parte frontal y empuje la parte posterior del elemento en el aparato ("clic").



### Desconexión del recortador para nariz

- 1 Coloque el dedo en la flecha de la parte posterior del accesorio y empuje en la dirección de la flecha para sacarlo del mango.

### Conexión y desconexión de los peines-guía

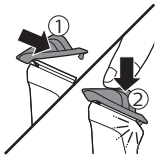

- 1 Para colocar cualquier tipo de protector en un elemento de corte, deslice la parte frontal del protector sobre los dientes del elemento de corte. A continuación, presione hacia abajo el centro del protector con los dedos o con la palma de la mano (oírá un "clic").

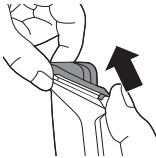

- 2 Para quitar cualquier tipo de peine del elemento de corte, tire de la parte posterior con cuidado y deslice el elemento de corte fuera del aparato.

Nota: Cuando corte por primera vez, empiece con la posición máxima de longitud de corte para familiarizarse con el aparato.

### Encendido y apagado del aparato

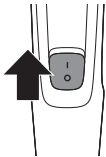

Para encender el aparato, mueva el botón de encendido/apagado hacia arriba.

Para apagar el aparato, deslice el botón de encendido/apagado hacia abajo.

### Accesorios para la barba

#### Recortador de pelo grande

Utilice el recortador de pelo grande sin peine-guía para cortar el pelo al ras (a una longitud de 0,5 mm

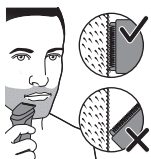

(1/32 pulg.) o para crear líneas limpias alrededor de la barba, el cuello y las patillas.

- 1 Para cortar el pelo al cero, coloque el lado plano del elemento de corte sobre la piel y realice pasadas en dirección contraria a la del crecimiento del pelo.
- 2 Para definir el contorno, mantenga el elemento de corte perpendicular a la piel y muévalo arriba o abajo presionando con suavidad.

### Peines-guía para barba

Nota: Los accesorios suministrados pueden variar en función del producto. La caja muestra los accesorios suministrados con el aparato.

El aparato incluye un peine-guía ajustable y varios peines-guía para barba. Las posiciones de longitud del pelo se indican en los peines. Las posiciones se corresponden con la longitud del pelo que queda después de recortarlo.

Peine	mm
Peine-guía para barba	1 mm
Peine-guía para barba	2 mm
Peine-guía para barba	3 mm
Peine-guía para barba	5 mm
Peine-guía ajustable	3-7 mm

- 1 Coloque el peine-guía en el recortador de pelo grande.
- 2 Peine-guía ajustable: Empuje el selector a la izquierda o a la derecha para seleccionar la longitud de corte que desee.

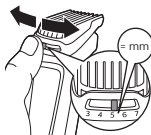



- 3** Para cortar de la forma más eficaz, mueva el peine-guía en dirección contraria a la del crecimiento del pelo. Asegúrese de que la superficie del peine esté siempre en contacto con la piel.

## Accesorios para el cuerpo

- Utilice el protector de cuerpo de color verde para recortar el vello corporal.
- Asegúrese de que el vello esté limpio y seco, ya que el vello húmedo tiende a pegarse al cuerpo. En las zonas sensibles, utilice siempre un protector de cuerpo.
- Puesto que no todo el vello crece en la misma dirección, puede probar diferentes posiciones de corte (es decir, hacia arriba, hacia abajo o en diagonal). Practique para obtener mejores resultados.
- Realice movimientos suaves y lentos en todo momento y asegúrese de que el protector esté siempre en contacto con la piel.
- Cuando se acumule demasiado vello en el producto, elimínelo antes de seguir para obtener mejores resultados de corte.

## Peine-guía para el cuerpo

Coloque el peine-guía para el cuerpo en el recortador de pelo grande para recortar el vello por debajo del cuello. El aparato dispone de 1 peine-guía para el cuerpo. Las posiciones de longitud del pelo se indican en el peine. Las posiciones se corresponden con la longitud del pelo que queda después de recortarlo.

Peine	mm
Peine-guía para el cuerpo (verde)	3 mm

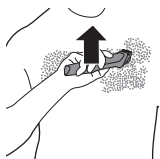

- 1 Coloque el peine-guía para el cuerpo en el recortador de pelo grande.
- 2 Para recortar de la forma más eficaz, estire la piel con la mano libre y mueva el peine-guía en dirección contraria a la del crecimiento del vello. Asegúrese de que la superficie del peine esté siempre en contacto con la piel.

## Accesorios para la cabeza

### Recortador de pelo grande

Utilice el recortador de pelo grande sin peine para cortar el pelo muy próximo al cuero cabelludo (0,5 mm) o para perfilar la línea del cuello y la zona de alrededor de las orejas.

- 1 Para perfilar la zona de alrededor de las orejas, peine las puntas del pelo sobre las orejas.
- 2 Cuando profile el contorno de la zona de las orejas, incline el aparato de forma que solo un extremo de las cuchillas toque las puntas del pelo.
- 3 Para perfilar la línea del cuello o las patillas, dé la vuelta al aparato y haga pasadas hacia abajo.
- 4 Mueva el aparato de manera lenta y suave siguiendo la línea natural del pelo.

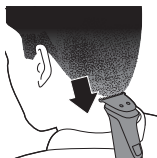

### Peines para el cabello

Coloque un peine para el cabello en el recortador de pelo grande para cortar el pelo de la cabeza de manera uniforme. El aparato incluye 3 peines para el cabello. Las posiciones de longitud del pelo se indican en los peines. Las posiciones se corresponden con la longitud del pelo que queda después de recortarlo.

Peine

mm

Peine para el cabello	9 mm
Peine para el cabello	12 mm
Peine para el cabello	16 mm



- 1 Coloque un peine en el recortador de pelo grande.
- 2 Mueva el recortador lentamente por la coronilla en distintas direcciones para conseguir un resultado uniforme. Asegúrese de que la superficie del peine esté siempre en contacto con la piel.
  - Mueva siempre el recortador en dirección contraria a la del crecimiento del pelo. Presione un poco.
  - Haga pasadas que se solapen por toda la cabeza para asegurarse de cortar todo el pelo que pretendía.

## Accesorios para la cara

### Recortador de precisión

Utilice el recortador de precisión para crear líneas finas y contornos alrededor del óvalo facial a ras de la piel (longitud de 0,5 mm o 1/32 pulg.).



- 1 Mantenga el cabezal de corte de precisión perpendicular a la piel y muévelo hacia arriba o hacia abajo presionando con suavidad.

### Recortador para nariz

Utilice el recortador para cortar el pelo de la nariz y las orejas.

- Asegúrese de que las fosas nasales estén limpias. Asegúrese de que los canales auditivos externos estén limpios y sin cera.
- No introduzca la punta más de 5 mm.

- Limpie siempre el accesorio después de cada uso.

### Recorte del pelo de la nariz



- 1 Desplace suavemente la punta dentro y fuera de la nariz mientras gira el recortador alrededor para eliminar el vello no deseado.

### Recorte del pelo de las orejas



- 1 Mueva lentamente la punta alrededor de la oreja para eliminar los pelos que sobresalen.
- 2 Mueva suavemente la punta dentro y fuera del canal auditivo externo para eliminar el vello no deseado.

## Limpieza

**No enjuague el mango bajo el grifo; los accesorios son los únicos que pueden enjuagarse bajo el grifo.**

**No utilice estropajos, agentes abrasivos ni líquidos agresivos para limpiar el producto, como alcohol, gasolina o acetona.**

**Nunca seque los dientes del recortador con una toalla o servilleta, ya que podría dañar los dientes.**

### Después de cada uso: limpieza con agua del grifo

- 1 Apague el aparato y desconéctelo de la toma de corriente.
- 2 Quite cualquier peine o elemento de corte que haya en el aparato.
- 3 Enjuague la cámara de recogida del pelo con agua del grifo tibia.





- 4 Limpie el elemento de corte y el peine-guía con agua del grifo tibia.
- 5 Sacuda el exceso de agua con cuidado y deje que todas las piezas se sequen por completo.

### Limpieza a fondo

- 1 Apague el aparato y desconéctelo de la toma de corriente.
- 2 Limpie el mango del aparato con un paño seco.
- 3 Quite cualquier peine o elemento de corte que haya en el aparato.
- 4 Quite los pelos que se hayan acumulado en la cámara de recogida del pelo con el cepillo de limpieza suministrado.
- 5 Quite los pelos que se hayan acumulado en los elementos de corte o los peines con el cepillo de limpieza suministrado.
- 6 Limpie los elementos de corte con agua del grifo tibia.

**El mango no puede limpiarse con agua del grifo.**

- 7 Limpie los peines-guía con agua del grifo tibia.
- 8 Sacuda el exceso de agua con cuidado y deje que todas las piezas se sequen por completo.

### Limpieza del recortador para nariz

Limpie el recortador para nariz inmediatamente después de usarlo o cuando se haya acumulado mucho pelo o suciedad en el cabezal del recortador.



- 1 Enjuague el cabezal del recortador para nariz con agua caliente.
- 2 Encienda el aparato y enjuague el cabezal del recortador para nariz una vez más para eliminar el pelo restante. A continuación, apague el aparato otra vez.

Para limpiarlo bien, sumerja el cabezal del recortador para nariz en un recipiente con agua tibia durante unos minutos y, a continuación, encienda el aparato para eliminar el pelo o la suciedad resistente.

- 3 Sacuda el exceso de agua con cuidado y deje que todas las piezas se sequen por completo.

## Almacenamiento

- Guarde el aparato en la funda suministrada.

Nota: Asegúrese de que el aparato esté seco antes de guardarlo en el estuche.

## Solicitud de accesorios

Para comprar accesorios o piezas de repuesto, visite [www.shop.philips.com/service](http://www.shop.philips.com/service) o acuda a su distribuidor de Philips. También puede ponerse en contacto con el Servicio de Atención al Cliente de Philips en su país (consulte los datos de contacto en el folleto de la garantía mundial).

## Reciclaje



- Este símbolo significa que este producto no debe desecharse con la basura normal del hogar (2012/19/UE).



- Este símbolo significa que este producto contiene una batería recargable integrada, que no debe desecharse con los residuos domésticos normales (2006/66/EC). Lleve el producto a un punto de recogida oficial o a un centro de asistencia de Philips para que un profesional extraiga la batería recargable.
- Siga la normativa de su país para la recogida selectiva de productos eléctricos y electrónicos y de baterías recargables. El desechado correcto ayuda a evitar consecuencias negativas para el medio ambiente y la salud humana.

## Cómo extraer la batería recargable

**No quite la batería recargable hasta que deseché el producto. Antes de extraer la batería, asegúrese de que el producto esté desconectado de la toma de corriente y de que la batería esté completamente vacía.**

**Tome las precauciones de seguridad necesarias cuando maneje herramientas para abrir el producto y se deshaga de la batería recargable.**

- 1 Compruebe si hay tornillos en la parte posterior o frontal del aparato. Si es así, quítelos.
- 2 Quite el panel trasero o frontal del aparato con un destornillador. Si es necesario, quite también otros tornillos o piezas hasta que vea el circuito impreso con la batería recargable.
- 3 Extraiga la batería recargable.

## Garantía y asistencia

Si necesita asistencia o información, visite [www.philips.com/support](http://www.philips.com/support) o lea el folleto de garantía internacional.

### Restricciones de la garantía

Las unidades de corte no están cubiertas por los términos de la garantía internacional debido a que están sujetas a desgaste.

## General overview MG37xx Chimera

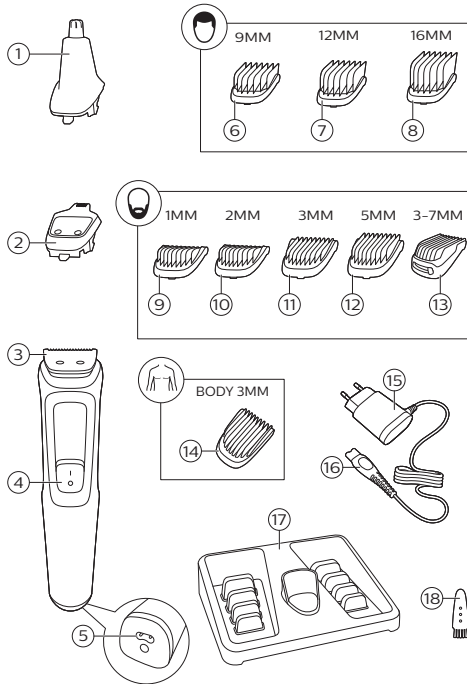

## Introduction

Félicitations pour votre achat et bienvenue dans l'univers Philips ! Pour profiter pleinement de l'assistance offerte par Philips, enregistrez votre produit à l'adresse suivante :

**[www.philips.com/welcome](http://www.philips.com/welcome)**

## Description générale (fig. 1)

- 1 Tondeuse nez (MG3710, MG3711, MG3712, MG3721, MG3720, MG3730, MG3731, MG3740, MG3747, MG3748, MG3757 uniquement)
- 2 Tondeuse de précision (MG3740, MG3757 uniquement)
- 3 Tondeuse large
- 4 Bouton marche/arrêt
- 5 Prise pour petite fiche
- 6 Sabot pour cheveux (9 mm) (MG3720, MG3721, MG3730, MG3731, MG3740, MG3747, MG3748, MG3757 uniquement)
- 7 Sabot pour cheveux (12 mm) (MG3730, MG3740, MG3747, MG3757, MG3731, MG3748 uniquement)
- 8 Sabot pour cheveux (16 mm) (MG3730, MG3740, MG3747, MG3757, MG3731, MG3748 uniquement)
- 9 Sabot barbe de trois jours (1 mm) (MG3710, MG3711, MG3712, MG3720, MG3721, MG3730, MG3731, MG3740, MG3747, MG3748, MG3757 uniquement)
- 10 Sabot barbe de trois jours (2 mm) (MG3710, MG3711, MG3720, MG3721, MG3730, MG3731, MG3740, MG3747, MG3748, MG3757 uniquement)
- 11 Sabot barbe 3 mm (MG3710, MG3711, MG3712, MG3720, MG3721 uniquement)
- 12 Sabot barbe 5 mm (MG3710, MG3711, MG3712, MG3720, MG3721 uniquement)
- 13 Sabot réglable (3-7 mm) (MG3730, MG3731, MG3740, MG3747, MG3748, MG3757 uniquement)
- 14 Sabot corps (3 mm) (MG3747, MG3748 uniquement)
- 15 Bloc d'alimentation
- 16 Petite fiche

- 17 Affichage de rangement (MG3711 MG3712, MG3721, MG3731, MG3748 uniquement)
- 18 Brosse nettoiyante

Les accessoires fournis peuvent varier selon les différents produits. Les accessoires qui ont été fournis avec votre appareil sont indiqués sur l'emballage.

## Informations de sécurité importantes

Lisez attentivement ces informations importantes avant d'utiliser l'appareil et ses accessoires et conservez-les pour un usage ultérieur. Les accessoires fournis peuvent varier selon les différents produits.

### Danger



- Gardez le bloc d'alimentation au sec.

### Avertissement

- Pour charger la batterie, veuillez uniquement utiliser le bloc d'alimentation amovible (A00390) fourni avec l'appareil.
- Le bloc d'alimentation contient un transformateur. N'essayez pas de remplacer le bloc d'alimentation par une autre fiche afin d'éviter tout accident.

- Cet appareil peut être utilisé par des enfants âgés de 8 ans ou plus, des personnes dont les capacités physiques, sensorielles ou intellectuelles sont réduites ou des personnes manquant d'expérience et de connaissances, à condition que ces enfants ou personnes soient sous surveillance ou qu'ils aient reçu des instructions quant à l'utilisation sécurisée de l'appareil et qu'ils aient pris connaissance des dangers encourus. Les enfants ne doivent pas jouer avec l'appareil. Le nettoyage et l'entretien ne doivent pas être effectués par des enfants sans surveillance.
- Vérifiez toujours l'appareil avant utilisation. Afin d'éviter tout accident, n'utilisez pas l'appareil s'il est endommagé. Remplacez toujours une pièce endommagée par une pièce du même type.
- N'ouvrez pas l'appareil pour remplacer la pile rechargeable.



## Attention



- Cet appareil n'est pas lavable à l'eau. Ne plongez jamais l'appareil dans l'eau et ne le rincez pas sous l'eau.
- N'utilisez pas cet appareil à d'autres fins que celles pour lesquelles il a été conçu (voir le mode d'emploi).
- Pour des raisons d'hygiène, l'appareil doit être utilisé par une seule personne.
- N'utilisez jamais d'air comprimé, de tampons à récurer, de produits abrasifs ou de détergents agressifs tels que de l'essence ou de l'acétone pour nettoyer l'appareil.

- N'utilisez pas le bloc d'alimentation dans ou à proximité de prises murales qui contiennent un assainisseur d'air électrique, afin d'éviter que le bloc d'alimentation ne subisse des dommages irréversibles.

## Champs électromagnétiques (CEM)

Cet appareil Philips est conforme à toutes les normes et à tous les règlements applicables relatifs à l'exposition aux champs électromagnétiques.

## Informations d'ordre général

- Le bloc d'alimentation est conçu pour une tension secteur comprise entre 100 V et 240 V.
- Le bloc d'alimentation transforme la tension de 100-240 V en une tension de sécurité de moins de 24 V.

## Charge

Lorsque l'appareil a chargé pendant 16 heures, il a une autonomie sans fil de 60 minutes (MG3710, MG3711, MG3712, MG3720, MG3721, MG3730, MG3731, MG3740) or 70 minutes (MG3757, MG3748, MG3747).

- 1 Assurez-vous que l'appareil est éteint.

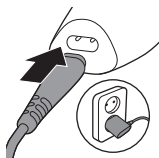

- 2 Insérez la petite fiche dans l'appareil et branchez le bloc d'alimentation sur la prise secteur.
- 3 Une fois la charge terminée, débranchez le bloc d'alimentation de la prise murale, puis retirez la petite fiche de l'appareil.

## Utilisation de l'appareil

Remarque : Éteignez l'appareil et nettoyez-le après chaque utilisation.

### Fixation et retrait des blocs tondeuses



- 1 Pour retirer un bloc tondeuse, poussez vers le haut, sur les dents du bloc tondeuse et retirez-le du manche.



- 2 Pour fixer un bloc tondeuse, insérez la languette du bloc tondeuse dans la fente prévue à l'avant et poussez l'arrière du bloc tondeuse sur l'appareil (« clic »).

### Retrait de la tondeuse nez

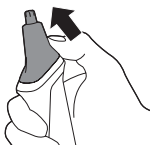

- 1 Placez votre doigt sur la flèche située à l'arrière de l'accessoire et poussez sur celui-ci pour le séparer du manche dans le sens de la flèche.

## Fixation et retrait des sabots



**1** Pour fixer tout type de grille sur un bloc tondeuse, faites glisser la partie avant de la grille sur les dents du bloc tondeuse. Abaissez ensuite le centre de la grille avec les doigts ou la paume de la main (« clic »).

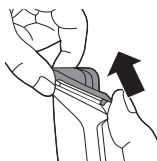

**2** Pour retirer tout type de sabot du bloc tondeuse, tirez avec précaution sur sa partie arrière pour le séparer de l'appareil, puis faites-le glisser pour le séparer du bloc tondeuse.

Remarque : Lors de la première utilisation, commencez par utiliser le sabot avec le réglage de longueur maximum pour vous familiariser avec l'appareil.

## Mise en marche et arrêt de l'appareil

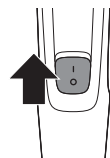

Pour allumer l'appareil, déplacez le bouton marche/arrêt vers le haut.

Pour éteindre l'appareil, déplacez le bouton marche/arrêt vers le bas.

## Accessoires pour la barbe

### Tondeuse large

Utilisez la tondeuse large en métal sans sabot pour tondre au plus près de la peau à une longueur de coupe de 0,5 mm (1/32 po) ou pour créer des lignes nettes autour de votre barbe, au niveau du cou et des favoris.

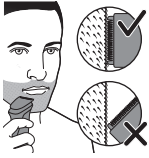

- 1 Pour une tonte confortable au plus près de la peau, placez la partie plate du bloc tondeuse contre votre peau et déplacez l'appareil dans le sens inverse de la pousse.
- 2 Pour dessiner les contours, maintenez le bloc tondeuse en position perpendiculaire à la peau et déplacez-le de haut en bas avec de légères pressions.

### Sabots pour barbe

Remarque : Les accessoires fournis peuvent varier selon les différents produits. Les accessoires qui ont été fournis avec votre appareil sont indiqués sur l'emballage.

L'appareil est livré avec plusieurs sabots pour barbe et un sabot réglable. Les réglages de la longueur de coupe sont indiqués sur les sabots. Les réglages correspondent à la longueur des cheveux après la tonte.

#### Sabot

#### mm

---

Sabot « barbe de 3 jours » 1 mm

---

Sabot « barbe de 3 jours » 2 mm

---

Sabot « barbe de 3 jours » 3 mm

---

Sabot « barbe de 3 jours » 5 mm

---

Sabot réglable 3 à 7 mm

---

- 1 Fixez le sabot sur la tondeuse large.
- 2 Sabot réglable : Poussez sur le sélecteur de hauteur de coupe vers la gauche ou la droite pour sélectionner le réglage de la longueur de coupe souhaité.

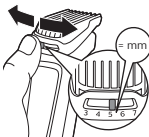



- 3 Pour obtenir des résultats optimaux, déplacez le sabot dans le sens inverse de la pousse des poils. Veillez à ce que le sabot reste toujours en contact avec la peau.

## Accessoires pour le corps

- Utilisez l'élément de protection vert pour tondre les poils du corps.
- Assurez-vous que les poils sont propres et secs car les cheveux mouillés ont tendance à adhérer à la peau. Lorsque vous effectuez la tonte de zones sensibles, utilisez toujours un élément de protection pour le corps.
- Étant donné que tous les poils ne poussent pas dans le même sens, vous pouvez essayer des positions de tonte différentes (c'est-à-dire vers le haut, vers le bas, ou en travers). Il est préférable de s'entraîner pour obtenir les meilleurs résultats.
- Effectuez toujours des mouvements uniformes et tout en douceur et veillez à ce que la surface de l'élément de protection reste toujours en contact avec votre peau.
- Si trop de poils se sont accumulés sur le produit, retirez-les en soufflant avant utilisation pour de meilleurs résultats.

## Sabot corps

Fixez le sabot corps sur la tondeuse large pour tailler les poils situés sous la nuque. L'appareil est fourni avec 1 sabot corps. Le réglage de la longueur de coupe est indiqué sur les sabots. Le réglage correspond à la longueur des cheveux après la tonte.

Sabot

mm

---

Sabot corps (vert)

3 mm

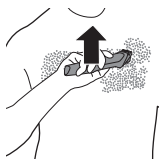

- 1 Fixez le sabot corps sur la tondeuse large.
- 2 Pour obtenir des résultats optimaux, tendez la peau avec votre main libre et déplacez le sabot dans le sens inverse de la pousse des poils. Veillez à ce que le sabot reste toujours en contact avec la peau.

## Accessoires pour la tête

### Tondeuse large

Vous pouvez utiliser la tondeuse large sans sabot pour couper les cheveux au plus près du cuir chevelu (1/32 po, 0,5 mm) ou pour tondre les contours de la nuque et le tour des oreilles.

- 1 Pour tondre le contour des oreilles, peignez les cheveux vers celles-ci.
- 2 Inclinez l'appareil de manière à ce que seul un côté des lames de la tondeuse touche les pointes des cheveux lorsque vous dessinez le contour des oreilles.
- 3 Pour tondre la nuque ou les favoris, retournez l'appareil et déplacez-le vers le bas.
- 4 Déplacez l'appareil lentement en suivant l'implantation des cheveux.

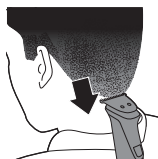

### Sabots cheveux

Fixez un sabot cheveux sur la tondeuse large pour couper uniformément les cheveux sur votre tête. L'appareil est fourni avec 3 sabots cheveux. Les réglages de la longueur de coupe sont indiqués sur les sabots. Les réglages correspondent à la longueur des cheveux après la tonte.

Sabot

mm

## 80 Français

Sabot cheveux	9 mm
Sabot cheveux	12 mm
Sabot cheveux	16 mm



- 1 Fixez un sabot sur la tondeuse large.
- 2 Pour garantir un résultat uniforme, déplacez la tondeuse lentement sur le crâne dans différentes directions. Veillez à ce que le sabot reste toujours en contact avec la peau.
  - Déplacez toujours la tondeuse dans le sens inverse de la pousse. Appuyez légèrement.
  - Effectuez plusieurs passages pour vous assurer que la tondeuse a coupé toutes les mèches rebelles.

## Accessoires de précision pour le visage

### Tondeuse de précision

Utilisez la tondeuse de précision pour créer de fines lignes et dessiner les contours pour parfaire le style de votre visage, au plus près de la peau (longueur de coupe de 1/32 po/0,5 mm).



- 1 Maintenez la tête de tonte en position perpendiculaire à la peau et déplacez-la de haut en bas avec de légères pressions.

### Tondeuse nez

Utilisez la tondeuse nez pour tondre les poils de votre nez et de vos oreilles.

- Veillez à ce que vos voies nasales soient propres. Assurez-vous que vos oreilles sont propres.
- N'introduisez pas l'embout à plus de 5 mm.
- Nettoyez toujours l'accessoire après chaque utilisation.





### Coupe des poils du nez

- 1 Effectuez des mouvements lents vers l'intérieur et l'extérieur du nez en faisant pivoter l'accessoire pour couper les poils.



### Coupe des poils des oreilles

- 1 Déplacez lentement l'accessoire autour de l'oreille pour couper les poils superflus autour du pavillon de l'oreille.
- 2 Effectuez des mouvements lents vers l'intérieur et l'extérieur de l'oreille pour couper les poils.

## Nettoyage

**Ne rincez pas le manche sous l'eau du robinet, seuls les accessoires peuvent être rincés sous l'eau du robinet.**

**N'utilisez jamais d'éponge à récurer, de produits abrasifs ou de détergents agressifs tels que de l'essence ou de l'acétone pour nettoyer le produit.**

**Ne séchez jamais les dents de la tondeuse à l'aide d'une serviette ou d'un mouchoir, car vous risqueriez de les endommager.**

### Après chaque utilisation : nettoyage sous le robinet

- 1 Éteignez l'appareil et débranchez-le de la prise secteur.
- 2 Retirez le sabot ou bloc tondeuse de l'appareil.
- 3 Rincez le collecteur de poils à l'eau chaude.



- 4 Nettoyez le bloc tondeuse et le sabot sous le robinet d'eau chaude.
- 5 Retirez l'excès d'eau en secouant l'accessoire, puis laissez sécher toutes les pièces.

### Nettoyage en profondeur

- 1 Éteignez l'appareil et débranchez-le de la prise secteur.
- 2 Essuyez le manche de l'appareil à l'aide d'un chiffon sec.
- 3 Retirez le sabot ou bloc tondeuse de l'appareil.
- 4 Retirez les poils qui se sont accumulés dans le collecteur de poils avec la brosse de nettoyage fournie.
- 5 Retirez les poils qui se sont accumulés dans les blocs tondeuses et/ou les sabots avec la brosse de nettoyage fournie.
- 6 Nettoyez les blocs tondeuses sous le robinet d'eau chaude.

**Le manche n'est pas conçu pour être nettoyé sous le robinet.**

- 7 Nettoyez les sabots sous le robinet d'eau chaude.
- 8 Retirez l'excès d'eau en secouant l'accessoire, puis laissez sécher toutes les pièces.

### Nettoyage de la tondeuse nez

Nettoyez la tondeuse nez immédiatement après utilisation ou lorsqu'une quantité importante de poils ou de poussière s'est accumulée dans la tête de l'accessoire.



- 1 Rincez la tête de la tondeuse nez à l'eau chaude.
- 2 Allumez l'appareil et rincez-la à nouveau pour enlever les poils restants. Éteignez ensuite l'appareil.

Pour un nettoyage en profondeur, plongez la tête de la tondeuse nez dans un bol d'eau chaude pendant quelques minutes, puis allumez l'appareil pour éliminer les poils/débris accumulés.

- 3 Retirez l'excès d'eau en secouant l'accessoire, puis laissez sécher toutes les pièces.

## Rangement

- Rangez l'appareil dans la housse fournie.

Remarque : Assurez-vous que l'appareil est sec avant de le ranger dans l'étui.

## Commande d'accessoires

Pour acheter des accessoires ou des pièces de rechange, consultez le site Web [www.shop.philips.com/service](http://www.shop.philips.com/service) ou rendez-vous chez votre revendeur Philips. Vous pouvez également communiquer avec le Service Consommateurs Philips de votre pays (consultez le dépliant de garantie internationale pour obtenir les coordonnées).

## Recyclage



- Ce symbole signifie que ce produit ne doit pas être jeté avec les déchets ménagers (2012/19/EU).



- Ce symbole signifie que ce produit contient une batterie rechargeable intégrée, qui ne doit pas être mise au rebut avec les déchets ménagers (2006/66/CE). Veuillez déposer votre produit dans un point de collecte agréé ou un centre de service après-vente Philips pour faire retirer la batterie rechargeable par un professionnel.
- Respectez les réglementations de votre pays concernant la collecte séparée des appareils électriques et électroniques et des piles rechargeables. La mise au rebut appropriée des piles permet de protéger l'environnement et la santé.

## Retrait de la pile rechargeable

**Ne retirez la pile rechargeable que lorsque vous mettez le produit au rebut. Avant d'enlever la pile, assurez-vous que le produit est débranché de la prise secteur et que la pile est complètement vide.**

**Respectez toutes les mesures de sécurité nécessaires lorsque vous utilisez des outils pour ouvrir le produit et lorsque vous jetez la pile rechargeable.**

- 1 Vérifiez si des vis sont présentes à l'arrière ou à l'avant de l'appareil. Si c'est le cas, enlevez-les.
- 2 Retirez le panneau arrière et/ou avant de l'appareil à l'aide d'un tournevis. Si nécessaire, retirez également toute vis et/ou pièce supplémentaire jusqu'à ce que le circuit imprimé et la pile rechargeable soient visibles.
- 3 Retirez la pile rechargeable.

## Garantie et assistance

Si vous avez besoin d'une assistance ou d'informations supplémentaires, consultez le site Web [www.philips.com/support](http://www.philips.com/support) ou lisez le dépliant sur la garantie internationale.

### Limites de la garantie

En raison de l'usure normale du bloc tondeuse, ce dernier n'est pas couvert par la garantie internationale.

## General overview MG37xx Chimera

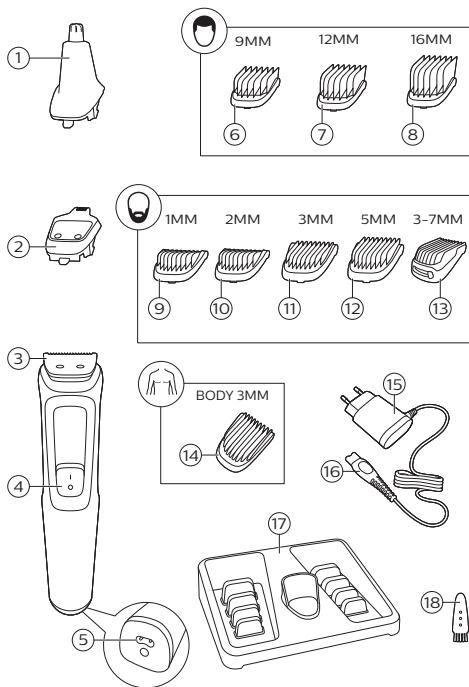

## Introduzione

Congratulazioni per l'acquisto e benvenuti in Philips! Per trarre il massimo vantaggio dall'assistenza fornita da Philips, registrate il vostro prodotto sul sito [www.philips.com/welcome](http://www.philips.com/welcome).

## Descrizione generale (Fig. 1)

- 1 Rifinitore per naso (solo MG3710, MG3711, MG3712, MG3721, MG3720, MG3730, MG3731, MG3740, MG3747, MG3748, MG3757)
- 2 Rifinitore di precisione (solo MG3740, MG3757)
- 3 Rifinitore completo
- 4 Corsore on/off
- 5 Presa spinotto
- 6 Pettine (9 mm) (solo MG3720, MG3721, MG3730, MG3731, MG3740, MG3747, MG3748, MG3757)
- 7 Pettine (12 mm) (solo MG3730, MG3740, MG3747, MG3757, MG3731, MG3748)
- 8 Pettine (16 mm) (solo MG3730, MG3740, MG3747, MG3757, MG3731, MG3748)
- 9 Pettine per peli corti (1 mm) (solo MG3710, MG3711, MG3712, MG3720, MG3721, MG3730, MG3731, MG3740, MG3747, MG3748, MG3757)
- 10 Pettine per peli corti (2 mm) (solo MG3710, MG3711, MG3720, MG3721, MG3730, MG3731, MG3740, MG3747, MG3748, MG3757)
- 11 Pettine per peli corti 3 mm (solo MG3710, MG3711, MG3712, MG3720, MG3721)
- 12 Pettine per peli corti 5 mm (solo MG3710, MG3711, MG3712, MG3720, MG3721)
- 13 Pettine regolabile (3-7 mm) (solo MG3730, MG3731, MG3740, MG3747, MG3748, MG3757)
- 14 Pettine per il corpo (3 mm) (solo MG3747, MG3748)
- 15 Unità di alimentazione
- 16 Spinotto
- 17 Display (solo MG3711, MG3712, MG3721, MG3731, MG3748)
- 18 Spazzolina per la pulizia

Gli accessori forniti potrebbero variare a seconda del prodotto. La confezione mostra gli accessori forniti con l'apparecchio.

## Informazioni di sicurezza importanti

Prima di utilizzare l'apparecchio e i relativi accessori, leggete attentamente queste informazioni importanti e conservatele per eventuali riferimenti futuri. Gli accessori forniti potrebbero variare a seconda del prodotto.

### Pericolo



- Tenete l'unità di alimentazione lontano dall'acqua.

### Avvertenza

- Per ricaricare la batteria, utilizzate solo l'unità di alimentazione rimovibile (A00390) fornita in dotazione con l'apparecchio.
- L'unità di alimentazione contiene un trasformatore. Non tagliate l'unità di alimentazione per sostituirla con un'altra spina onde evitare situazioni pericolose.



- Questo apparecchio può essere usato da bambini a partire da 8 anni di età e da persone con capacità mentali, fisiche o sensoriali ridotte, prive di esperienza o conoscenze adatte a condizione che tali persone abbiano ricevuto assistenza o formazione per utilizzare l'apparecchio in maniera sicura e capiscano i potenziali pericoli associati a tale uso. Evitate che i bambini giochino con l'apparecchio. La manutenzione e la pulizia non devono essere eseguite da bambini se non in presenza di un adulto.
- Controllate sempre l'apparecchio prima di utilizzarlo. Per evitare il rischio di lesioni, non utilizzate l'apparecchio nel caso in cui sia danneggiato. Sostituite sempre le parti danneggiate con ricambi originali.
- Non aprite l'apparecchio per sostituire la batteria ricaricabile.

### Attenzione



- L'apparecchio non può essere lavato. Non immergetelo mai in acqua né sciacquatelo con acqua corrente.

- Utilizzate questo apparecchio per lo scopo previsto come indicato nel manuale dell'utente.
- Per motivi igienici, l'apparecchio deve essere usato da una sola persona.
- Non usate aria compressa, prodotti o sostanze abrasive o detergenti aggressivi, come benzina o acetone, per pulire l'apparecchio.
- Per evitare danni irreparabili, non usate l'unità di alimentazione in o vicino a prese a muro che contengono o hanno contenuto un deodorante elettrico per ambienti.

## **Campi elettromagnetici (EMF)**

Questo apparecchio Philips è conforme a tutti gli standard e alle norme relativi all'esposizione ai campi elettromagnetici.

## **Indicazioni generali**

- L'unità di alimentazione funziona con tensioni comprese fra 100 e 240 V.

- L'unità di alimentazione consente di trasformare la tensione a 100-240 volt in una tensione più bassa e sicura inferiore a 24 volt.

## Come ricaricare il dispositivo

Dopo essere rimasto in carica per 16 ore, l'apparecchio ha un'autonomia di funzionamento senza filo di circa 60 minuti (MG3710, MG3711, MG3712, MG3720, MG3721, MG3730, MG3731, MG3740) o 70 minuti (MG3757, MG3748, MG3747).

- 1 Controllate che l'apparecchio sia spento.
- 2 Inserire lo spinotto nell'apparecchio e collegare l'unità di alimentazione alla presa di corrente.
- 3 Dopo la ricarica, scollegare l'unità di alimentazione dalla presa di corrente ed estrarre lo spinotto dall'apparecchio.

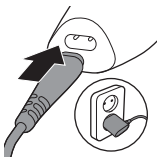

## Modalità d'uso dell'apparecchio

Nota: Spegnete l'apparecchio e pulitelo dopo ogni uso.

### Rimozione e inserimento delle testine



- 1 Per rimuovere una testina, spingere verso l'alto contro i denti della testina ed estrarla dall'impugnatura.



- 2 Per inserire una testina, introdurre la linguetta della testina nella fessura guida sulla parte anteriore e spingere la parte posteriore della testina sull'apparecchio ("clac").



### Rimozione del rifinitore per naso

- 1 Posizionare il dito sulla freccia sul retro dell'accessorio e staccare quest'ultimo dall'impugnatura premendo nella direzione della freccia.

### Inserimento e rimozione dei pettini



- 1 Per inserire qualsiasi tipo di dispositivo di protezione su una testina, fare scorrere la parte anteriore del dispositivo di protezione sui denti della testina. Premere quindi il centro del dispositivo di protezione con le dita o con il palmo della mano ("clac").

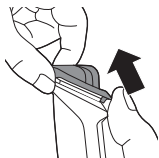

- 2 Per rimuovere qualsiasi tipo di pettine dalla testina, staccarne con attenzione la parte posteriore dall'apparecchio e quindi estrarre il pettine facendolo scorrere dalla testina.

Nota: al primo utilizzo, impostare il pettine sulla lunghezza massima di taglio per prendere confidenza con l'apparecchio.

### Accensione e spegnimento dell'apparecchio

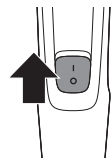

Per accendere l'apparecchio, fare scorrere il tasto on/off verso l'alto.

Per spegnere l'apparecchio, fare scorrere il tasto on/off verso il basso.

### Accessori per l'uso sulla barba

#### Rifinitore completo

Utilizzare il rifinitore completo senza pettine per rifinire i peli vicino alla pelle (a una lunghezza di

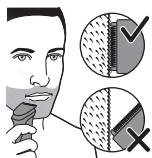

0,5 mm) o per creare linee pulite attorno alla barba, al collo e alle basette.

- 1 Per rifinire i peli vicino alla pelle, posizionare il lato piatto della testina contro la pelle ed eseguire movimenti in direzione contraria a quella della crescita dei peli.
- 2 Per rifinire i contorni, tenere la testina in posizione perpendicolare alla pelle ed eseguire movimenti verso l'alto e verso il basso esercitando una leggera pressione.

### Pettini regolabarba

Nota: Gli accessori forniti potrebbero variare a seconda del prodotto. La confezione mostra gli accessori forniti con l'apparecchio.

L'apparecchio viene fornito con più pettini per peli corti e un pettine regolabile. Le impostazioni di lunghezza dei peli sono indicate sui pettini. Le impostazioni corrispondono alla lunghezza dei peli restante dopo il taglio.

Pettine	mm
Pettine per peli corti	1 mm
Pettine per peli corti	2 mm
Pettine per peli corti	3 mm
Pettine per peli corti	5 mm
Pettine regolabile	3-7 mm

- 1 Inserire il pettine nel rifinitore completo.
- 2 Pettine regolabile: spostare il selettore della lunghezza verso sinistra o verso destra per selezionare l'impostazione di lunghezza desiderata.

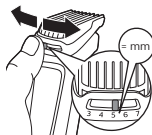



- 3 Per ottenere un risultato ottimale, muovere il pettine in direzione contraria a quella della crescita dei peli. Assicurarsi che la superficie del pettine sia sempre a contatto con la pelle.

### Accessori per l'uso sul corpo

- Utilizzare il dispositivo di protezione del corpo verde per rifinire i peli del corpo.
- Verificare che i peli siano puliti e asciutti, poiché i peli bagnati tendono ad attaccarsi al corpo, e utilizzare sempre un dispositivo di protezione del corpo quando si rifiniscono aree sensibili.
- Poiché non tutti i peli crescono nella stessa direzione, si consiglia di provare diverse posizioni di rifinitura (ad esempio verso l'alto, verso il basso o trasversalmente). La pratica è la cosa migliore per ottenere risultati ottimali.
- Eseguire sempre movimenti uniformi e delicati e assicurarsi che la superficie del dispositivo di protezione sia sempre a contatto con la pelle.
- Quando sul prodotto si sono accumulati troppi peli, soffiare sui peli per rimuoverli, in modo da ottenere i migliori risultati di rifinitura.

### Pettine per il corpo

Inserire il pettine per il corpo nel rifinitore completo per rifinire i peli al di sotto del collo. L'apparecchio viene fornito con 1 pettine per il corpo. L'impostazione di lunghezza dei peli è indicata sul pettine. L'impostazione corrisponde alla lunghezza dei peli restante dopo il taglio.

Pettine	mm
Pettine per il corpo (verde)	3 mm

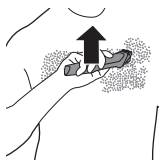

- 1 Inserire il pettine per il corpo nel rifinitore completo.
- 2 Per ottenere un risultato ottimale, tendere la pelle con la mano libera e muovere il pettine in direzione contraria a quella della crescita dei peli. Assicurarsi che la superficie del pettine sia sempre a contatto con la pelle.

## Accessori per l'uso sulla testa

### Rifinitore completo

Usare il rifinitore completo senza pettine per tagliare i capelli molto corti (0,5 mm) o per rifinire i contorni del collo e la zona intorno alle orecchie.

- 1 Per rifinire i contorni intorno alle orecchie, pettinare le punte dei capelli sulle orecchie.
- 2 Inclinare l'apparecchio in modo che solo un margine delle lame sfiori l'estremità dei capelli quando si procede alla rifinitura della zona attorno alle orecchie.
- 3 Per rifinire la nuca o le basette, girare l'apparecchio ed eseguire movimenti verso il basso.
- 4 Eseguire movimenti lenti e uniformi seguendo la linea naturale dei capelli.

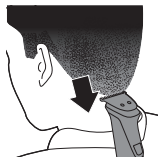

### Pettini

Inserire un pettine nel rifinitore completo per tagliare uniformemente i capelli. L'apparecchio viene fornito con 3 pettini. Le impostazioni di lunghezza dei peli sono indicate sui pettini. Le impostazioni corrispondono alla lunghezza dei peli restante dopo il taglio.

Pettine	mm
Pettine per capelli	9 mm

Pettine per capelli 12 mm

Pettine per capelli 16 mm



- 1 Inserire un pettine nel rifinitore completo.
- 2 Muovere lentamente il rifinitore sulla sommità della testa da varie direzioni, per ottenere un risultato uniforme. Assicurarsi che la superficie del pettine sia sempre a contatto con la pelle.
  - Muovere sempre il rifinitore in direzione contraria a quella della crescita dei capelli. Esercitare una leggera pressione.
  - Passare sulla stessa zona più volte in modo da essere sicuri di tagliare tutti i capelli.

## Accessori di precisione per l'uso sul viso

### Rifinitore di precisione

Utilizzare il rifinitore di precisione per creare linee sottili e delineare il viso, vicino alla pelle (a una lunghezza di 0,5 mm).



- 1 Tenere la testina di precisione in posizione perpendicolare alla pelle e passarla verso l'alto e il basso esercitando una leggera pressione.

### Rifinitore per naso

Utilizzare il rifinitore per naso per rifinire i peli del naso e delle orecchie.

- Assicurarsi che le vie nasali siano pulite. Accertarsi che le orecchie siano pulite e prive di cerume.
- Non inserire la punta per più di 5 mm.
- Pulire sempre l'accessorio dopo ogni utilizzo.





### Come regolare i peli del naso

- 1 Passare delicatamente la punta dentro e fuori naso ruotandola per rimuovere i peli superflui.



### Come regolare i peli delle orecchie

- 1 Passate lentamente la punta attorno all'orecchio per rimuovere i peli che fuoriescono dal bordo dell'orecchio.
- 2 Passare delicatamente la punta all'interno e all'esterno del padiglione auricolare per rimuovere i peli superflui.

## Pulizia

**Non risciacquare l'impugnatura sotto l'acqua corrente, solo gli accessori possono essere risciacquati sotto l'acqua corrente.**

**Non usare spugnette abrasive, detersivi abrasivi o liquidi aggressivi, come benzina o acetone, per pulire il prodotto.**

**Non asciugare mai i dentini del rifinitore con un asciugamano o un fazzolettino di carta, poiché questo potrebbe danneggiare i dentini del rifinitore.**

### Dopo ogni uso: pulire sotto acqua corrente

- 1 Spegner e scollegare l'apparecchio dalla presa di corrente a muro.
- 2 Rimuovere eventuali pettini o la testina dall'apparecchio.
- 3 Sciacquare il vano di raccolta peli sotto l'acqua corrente calda.



- 4 Pulire la testina e il pettine sotto l'acqua calda corrente.
- 5 Scuotere per eliminare accuratamente l'acqua in eccesso e lasciare asciugare tutte le parti all'aria completamente.

## Pulizia accurata

- 1 Spegnere l'apparecchio e scollegarlo dall'alimentazione principale.
- 2 Pulire l'impugnatura dell'apparecchio con un panno asciutto.
- 3 Rimuovere eventuali pettini o testine dall'apparecchio.
- 4 Rimuovere i peli che si sono accumulati nel vano di raccolta peli con la spazzolina per la pulizia fornita in dotazione.
- 5 Rimuovere i peli che si sono accumulati nelle testine e/o nei pettini con la spazzolina per la pulizia fornita in dotazione.
- 6 Pulire le testine sotto l'acqua corrente calda.

**L'impugnatura non è adatta per essere pulita sotto l'acqua corrente.**

- 7 Pulire i pettini sotto l'acqua corrente calda.
- 8 Scuotere per eliminare accuratamente l'acqua in eccesso e lasciare asciugare completamente tutte le parti all'aria.

## Pulizia del rifinitore naso

Pulire il rifinitore per il naso subito dopo l'uso e quando i peli o sporczia si accumulano sulla testina di precisione per il naso.



- 1 Sciacquare la testina di precisione per naso con acqua calda corrente.
- 2 Accendere l'apparecchio e sciacquare di nuovo la testina di precisione per il naso per rimuovere eventuali peli residui. Spegnerne nuovamente l'apparecchio.

Per una pulizia accurata, immergere la testina di precisione per il naso in una ciotola con acqua calda per qualche minuto e quindi accendere l'apparecchio per rimuovere i peli più resistenti/residui.

- 3 Scuotere per eliminare accuratamente l'acqua in eccesso e lasciare asciugare tutte le parti all'aria completamente.

## Conservazione

- riporre l'apparecchio nell'apposita custodia.

Nota: assicuratevi che l'apparecchio sia asciutto prima di riporlo nella custodia.

## Ordinazione degli accessori

Per acquistare accessori o parti di ricambio, visitate il sito Web [www.shop.philips.com/service](http://www.shop.philips.com/service) o recatevi presso il rivenditore Philips di zona. Potete inoltre contattare il Centro Assistenza Clienti Philips del vostro paese. Per i dettagli, fate riferimento all'opuscolo della garanzia internazionale.

## Riciclaggio



- Questo simbolo indica che il prodotto non può essere smaltito con i normali rifiuti domestici (2012/19/UE).



- Questo simbolo indica che il prodotto contiene una batteria ricaricabile incorporata che non deve essere smaltita con i normali rifiuti domestici (2006/66/CE). Vi invitiamo a recarvi presso un punto di smaltimento ufficiale o un centro di assistenza Philips per far rimuovere la batteria ricaricabile da un professionista.
- Ci sono due situazioni in cui potete restituire gratuitamente il prodotto vecchio a un rivenditore:
  - 1 Quando acquistate un prodotto nuovo, potete restituire un prodotto simile al rivenditore.
  - 2 Se non acquistate un prodotto nuovo, potete restituire prodotti con dimensioni inferiori a 25 cm (lunghezza, altezza e larghezza) ai rivenditori con superficie dedicata alla vendita di prodotti elettrici ed elettronici superiore ai 400 m<sup>2</sup>.
- In tutti gli altri casi, attenetevi alle normative di raccolta differenziata dei prodotti elettrici, elettronici e delle batterie ricaricabili in vigore nel vostro paese: un corretto smaltimento consente di evitare conseguenze negative per l'ambiente e la salute.

## Rimozione della batteria ricaricabile

**Rimuovete la batteria ricaricabile solo prima di smaltire il prodotto. Prima di rimuovere la batteria, assicuratevi che il prodotto sia scollegato dalla presa di corrente e che la batteria sia completamente scarica.**

**Adottate tutte le misure di sicurezza necessarie quando utilizzate utensili per aprire il prodotto e quando smaltite la batteria ricaricabile.**

- 1 Verificate se sono presenti viti nella parte posteriore o anteriore dell'apparecchio. In caso affermativo rimuovetele.
- 2 Rimuovete il pannello posteriore e/o anteriore dall'apparecchio con l'ausilio di un cacciavite. Se necessario, rimuovete anche viti aggiuntive e/o eventuali parti fino a quando non sarà visibile la scheda a circuito stampato con la batteria ricaricabile.
- 3 Rimuovete la batteria ricaricabile.

## Garanzia e assistenza

Per assistenza o informazioni, visitate il sito Web all'indirizzo **[www.philips.com/support](http://www.philips.com/support)** oppure leggete l'opuscolo della garanzia internazionale.

## Limitazioni della garanzia

I blocchi lame non sono coperti dai termini della garanzia internazionale perché soggetti a usura.

## General overview MG37xx Chimera

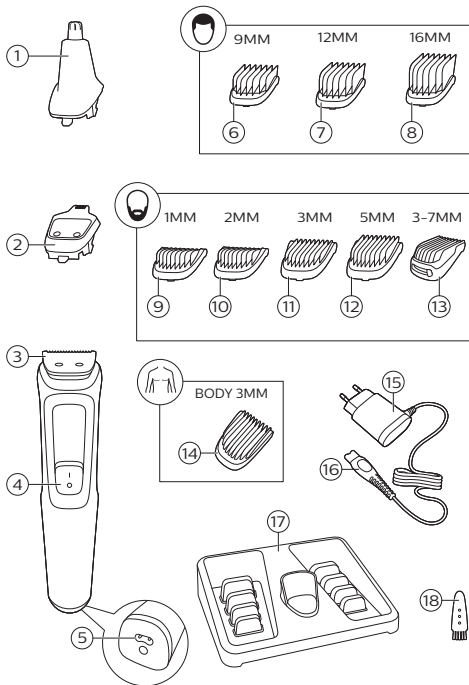

## Introductie

Gefeliciteerd met uw aankoop en welkom bij Philips! Registreer uw product op [www.philips.com/welcome](http://www.philips.com/welcome) om optimaal gebruik te kunnen maken van de door Philips geboden ondersteuning.

## Algemene beschrijving (afb. 1)

- 1 Neustrimmer (alleen MG3710, MG3711, MG3712, MG3721, MG3720, MG3730, MG3731, MG3740, MG3747, MG3748, MG3757)
- 2 Precisiestrimmer (alleen MG3740, MG3757)
- 3 Complete trimmer
- 4 Aan-uitknop
- 5 Aansluiting voor kleine stekker
- 6 Haarkam 9 mm (alleen MG3720, MG3721, MG3730, MG3731, MG3740, MG3747, MG3748, MG3757)
- 7 Haarkam 12 mm (alleen MG3730, MG3740, MG3747, MG3757, MG3731, MG3748)
- 8 Haarkam 16 mm (alleen MG3730, MG3740, MG3747, MG3757, MG3731, MG3748)
- 9 Stoppelkam 1 mm (alleen MG3710, MG3711, MG3712, MG3720, MG3721, MG3730, MG3731, MG3740, MG3747, MG3748, MG3757)
- 10 Stoppelkam 2 mm (alleen MG3710, MG3711, MG3720, MG3721, MG3730, MG3731, MG3740, MG3747, MG3748, MG3757)
- 11 Stoppelkam 3 mm (alleen MG3710, MG3711, MG3712, MG3720, MG3721)
- 12 Stoppelkam 5 mm (alleen MG3710, MG3711, MG3712, MG3720, MG3721)
- 13 Instelbare kam 3-7 mm (alleen MG3730, MG3731, MG3740, MG3747, MG3748, MG3757)
- 14 Kam voor lichaamsbeharing 3 mm (alleen MG3747, MG3748)
- 15 Voedingsunit
- 16 Kleine stekker
- 17 Opbergetui (alleen MG3711, MG3712, MG3721, MG3731, MG3748)
- 18 Schoonmaakborsteltje

De meegeleverde accessoires kunnen per product verschillen. Op de doos wordt aangegeven welke accessoires bij het apparaat worden geleverd.

## Belangrijke veiligheidsinformatie

Lees deze belangrijke informatie zorgvuldig door voordat u het apparaat en de accessoires gaat gebruiken. Bewaar het boekje om het indien nodig later te kunnen raadplegen. De meegeleverde accessoires kunnen per product verschillen.

### Gevaar



- Houd de voedingsunit droog.

### Waarschuwing

- Gebruik alleen de afneembare voedingsunit (A00390) die met het apparaat is meegeleverd om de accu op te laden.
- De voedingsunit bevat een transformator. Knip de voedingsunit niet af om deze te vervangen door een andere stekker. Dit leidt tot een gevaarlijke situatie.



- Dit apparaat kan worden gebruikt door kinderen vanaf 8 jaar en door personen met verminderde lichamelijke, zintuiglijke of geestelijke capaciteiten of weinig ervaring en kennis, mits zij onder toezicht staan of instructies hebben gekregen voor veilig gebruik van het apparaat en mits zij begrijpen welke gevaren het gebruik met zich mee kan brengen. Kinderen mogen niet met het apparaat spelen. Kinderen mogen het apparaat niet reinigen en geen gebruikersonderhoud uitvoeren zonder toezicht.
- Controleer het apparaat altijd voordat u het gebruikt. Gebruik het apparaat niet als het beschadigd is, aangezien dit verwondingen kan veroorzaken. Vervang een beschadigd onderdeel altijd door een onderdeel van het oorspronkelijke type.
- Probeer het apparaat niet te openen om de herlaadbare batterij te vervangen.

## Let op



- Dit apparaat is niet afwasbaar. Dompel het apparaat nooit in water en spoel het niet af onder de kraan.
- Gebruik dit apparaat alleen voor het beoogde doeleinde zoals beschreven in de gebruiksaanwijzing.
- Om hygiënische redenen dient het apparaat slechts door één persoon te worden gebruikt.
- Gebruik nooit perslucht, schuursponzen, schurende schoonmaakmiddelen of agressieve vloeistoffen zoals benzine of aceton om het apparaat schoon te maken.
- Gebruik de voedingsunit niet in of in de buurt van stopcontacten waar een elektrische luchtverfrisser in zit. Dit kan de voedingsunit onherstelbaar beschadigen.

## Elektromagnetische velden (EMV)

Dit Philips-apparaat voldoet aan alle toepasselijke richtlijnen en voorschriften met betrekking tot blootstelling aan elektromagnetische velden.

## Algemeen

- De voedingsunit is geschikt voor een netspanning tussen 100 en 240 volt.
- De voedingsunit zet 100-240 volt om in een veilige laagspanning van minder dan 24 volt.

## Opladen

Wanneer het apparaat 16 uur is opgeladen, kunt u het tot 60 minuten (MG3710, MG3711, MG3712, MG3720, MG3721, MG3730, MG3731, MG3740) of 70 minuten (MG3757, MG3748, MG3747) snoerloos gebruiken.

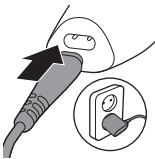

- 1 Zorg ervoor dat het apparaat is uitgeschakeld.
- 2 Steek de kleine stekker in het apparaat en steek de voedingsunit in het stopcontact.
- 3 Haal de voedingsunit na het opladen uit het stopcontact en trek de kleine stekker uit het apparaat.

## Het apparaat gebruiken

**Opmerking:** Schakel het apparaat na gebruik uit en maak het schoon.

### Knipelementen verwijderen en bevestigen



- 1 Om een knipelement te verwijderen, duwt u omhoog tegen de tanden van het knipelement en haalt u het van het handvat af.



- 2 Om een knipelement te bevestigen, steekt u het nokje van het knipelement in de geleidings sleuf aan de voorkant en duwt u de achterkant van het knipelement op het apparaat ('klik').



### De neustrimmer verwijderen

- 1 Plaats uw vinger op de pijl op de achterkant van het opzetstuk en duw het in de richting van de pijl van het handvat af.

### Kammen bevestigen en verwijderen

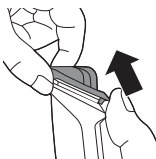
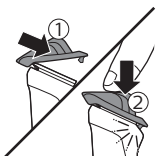

- 1 Als u een kam op een knipelement wilt bevestigen, schuift u het voorste gedeelte van de kam op de tanden van het knipelement. Druk vervolgens met uw vingers of de palm van uw hand op het midden van de kam totdat deze vastklikt.
- 2 Als u een kam van een knipelement wilt verwijderen, trekt u de achterkant voorzichtig los en schuift u de kam vervolgens van het knipelement.

Opmerking: Wanneer u de trimmer voor het eerst gebruikt, begin dan met de kam met de grootste haarlengtestand om vertrouwd te raken met het apparaat.

## Het apparaat in- en uitschakelen

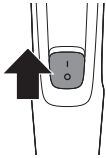

Schuif de aan-uitknop omhoog om het apparaat in te schakelen.

Schuif de aan-uitknop omlaag om het apparaat uit te schakelen.

## Opzetstukken voor gebruik op de baard

### Complete trimmer

Gebruik de complete trimmer zonder kam om het haar zeer kort te knippen (tot een lengte van 0,5 mm) of om nette lijnen langs uw baard, nek en bakkebaarden te creëren.

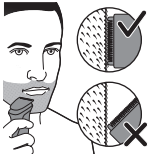

- 1 Om het haar zeer kort te knippen, plaatst u de vlakke zijde van het knipelement tegen uw huid en maakt u halen tegen de haargroeirichting in.
- 2 Voor het bijwerken van contouren houdt u het knipelement loodrecht op de huid en beweegt u het met lichte druk naar boven of beneden.

### Baardkammen

Opmerking: De meegeleverde accessoires kunnen per product verschillen. Op de doos wordt aangegeven welke accessoires bij het apparaat worden geleverd.

Het apparaat wordt geleverd met meerdere stoppelkammen en een instelbare kam. De haarlengtestanden zijn aangegeven op de kammen. Deze komen overeen met de resterende haarlengte na het trimmen.

Kam	mm
Stoppelkam	1 mm
Stoppelkam	2 mm

## 110 Nederlands

Stoppelkam	3 mm
Stoppelkam	5 mm
Instelbare kam	3-7 mm

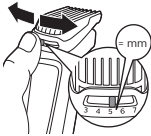

- 1 Bevestig de kam op de complete trimmer.
- 2 Instelbare kam: duw de lengteknoop naar links of rechts om de gewenste haarlengtestand te kiezen.
- 3 U trimt het meest doeltreffend wanneer u de kam tegen de haargroeirichting in beweegt. Zorg dat het oppervlak van de kam steeds in contact blijft met de huid.

### Opzetstukken voor gebruik op het lichaam

- Gebruik de groene kam voor lichaamsbehandling om lichaamshaar te trimmen.
- Zorg dat het haar schoon en droog is, aangezien natte haren vaak aan het lichaam blijven plakken, en gebruik altijd een kam voor lichaamsbehandling wanneer u gevoelige zones scheert.
- Omdat haar in verschillende richtingen groeit, is het een goed idee om verschillende richtingen tijdens het trimmen uit te proberen (bijv. naar boven, naar beneden of overdwars). Voor optimale resultaten kunt u het beste veel oefenen.
- Maak altijd vloeiende, rustige bewegingen en zorg dat de kam voortdurend in contact is met uw huid.

- Als zich te veel haar heeft verzameld in het apparaat, dient u voor de beste trimresultaten het haar uit het apparaat te blazen.

### Kam voor lichaamsbeharing

Bevestig de kam voor lichaamsbeharing op de complete trimmer om haren onder de neklijn te trimmen. Het apparaat wordt geleverd met 1 kam voor lichaamsbeharing. De haarlengtestand is aangegeven op de kam. Deze komt overeen met de resterende haarlengte na het trimmen.

Kam	mm
Kam voor lichaamsbeharing (groen)	3 mm

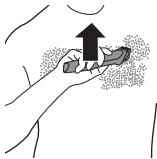

- 1 Bevestig de kam voor lichaamsbeharing op de complete trimmer.
- 2 U trimt het meest doeltreffend wanneer u de huid met uw vrije hand straktrekt en de kam tegen de haargroeirichting in beweegt. Zorg dat het oppervlak van de kam steeds in contact blijft met de huid.

## Opzetstukken voor gebruik op het hoofd

### Complete trimmer

Gebruik de complete trimmer zonder kam om het haar op uw hoofd haar zeer kort te knippen (0,5 mm) of om de neklijn en de haarlijn rond de oren bij te werken.

- 1 Kam de uiteinden van het haar over het oor heen wanneer u de haarlijn rond de oren wilt gaan bijwerken.

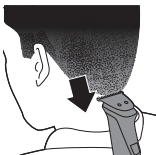

- 2 Houd het apparaat een beetje schuin zodat slechts één hoek van de mesjes de haarpunten raakt wanneer u de haarlijn rond de oren bijwerkt.
- 3 Om de haarlijn in de nek of bakkebaarden bij te werken, draait u de haartrimmer om en maakt u neerwaartse bewegingen.
- 4 Maak langzame en soepele bewegingen en volg de natuurlijke haarlijn.

### Haarkammen

Bevestig een haarkam op de complete trimmer om het haar op uw hoofd gelijkmatig te trimmen. Het apparaat wordt geleverd met 3 haarkammen. De haarlengtestanden zijn aangegeven op de kammen. Deze komen overeen met de resterende haarlengte na het trimmen.

Kam	mm
Haarkam	9 mm
Haarkam	12 mm
Haarkam	16 mm



- 1 Bevestig een kam op de complete trimmer.
- 2 Beweeg de trimmer langzaam vanuit verschillende richtingen over de kruin voor een gelijkmatig resultaat. Zorg dat het oppervlak van de kam steeds in contact blijft met de huid.
  - Beweeg de trimmer altijd tegen de haargroeirichting in. Oefen lichte druk uit.
  - Maak overlappende bewegingen om ervoor te zorgen dat u al het haar knipt dat moet worden geknipt.



## Precisieopzetstukken voor gebruik op het gezicht

### Precisietrimmer

Gebruik de precisietrimmer om het haar zeer kort te knippen (tot 0,5 mm lengte) en zo scherpe lijnen en contouren aan te brengen in uw gezichtsbehandling.



- 1 Houd de trimkop loodrecht op de huid en beweeg de trimkop met lichte druk naar boven of beneden.

### Neustrimmer

Gebruik de neustrimmer om neushaar en oorhaar te trimmen.

- Zorg ervoor dat de neusholtes schoon zijn. Zorg ervoor dat de buitenste gehoorkanalen schoon en vrij van oorsmeer zijn.
- Steek de punt niet verder dan 5 mm in uw neus- of oorgat.
- Maak het opzetstuk na ieder gebruik schoon.

### Neushaar trimmen

- 1 Beweeg de punt langzaam in en uit de neus terwijl u het apparaat tegelijkertijd draait om ongewenste haartjes te verwijderen.



### Oorhaar trimmen

- 1 Beweeg de punt langzaam langs de rand van het oor om haren te verwijderen die buiten de rand van het oor uitsteken.
- 2 Beweeg de punt langzaam in en uit het buitenste gehoorkanaal om ongewenste haartjes te verwijderen.



## Reinigen

**Spoel het handvat nooit af onder de kraan. Alleen de opzetstukken kunnen onder de kraan worden gespoeld.**

**Gebruik nooit schuursponzen, schuurmiddelen of agressieve vloeistoffen zoals wasbenzine of aceton om het product schoon te maken.**

**Droog de tanden van de trimmer nooit met een handdoek of een papieren doekje; dit kan de tanden van de trimmer beschadigen.**

### Na elk gebruik: schoonmaken onder de kraan

- 1 Schakel het apparaat uit en haal de stekker uit het stopcontact.
- 2 Verwijder de kam of het knipelement van het apparaat.
- 3 Spoel de haarkamer af onder de warme kraan.
- 4 Spoel het knipelement en de kam schoon onder de warme kraan.
- 5 Schud het resterende water er voorzichtig vanaf en laat alle onderdelen volledig opdrogen.



### Grondig schoonmaken

- 1 Schakel het apparaat uit en haal de stekker uit het stopcontact.
- 2 Veeg het handvat van het apparaat schoon met een droge doek.
- 3 Verwijder de kam of het knipelement van het apparaat.
- 4 Verwijder eventueel haar dat zich in de haarkamer heeft opgehoopt met het meegeleverde schoonmaakborsteltje.

- 5 Verwijder eventueel haar dat zich in de knipelementen en/of kammen heeft opgehoopt met het bijgeleverde schoonmaakborsteltje.
- 6 Spoel de knipelementen schoon onder de warme kraan.

**Het handvat kan niet onder de kraan worden gereinigd.**

- 7 Spoel de kammen schoon onder de warme kraan.
- 8 Schud het resterende water er voorzichtig vanaf en laat alle onderdelen volledig opdrogen.

## De neustrimmer schoonmaken

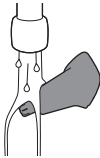

Maak de neustrimmer altijd direct na gebruik schoon en als zich veel haartjes of vuil op de neustrimkop hebben opgehoopt.

- 1 Spoel de neustrimkop af met heet water
- 2 Schakel het apparaat in en spoel de neustrimkop nogmaals af om eventuele resterende haren te verwijderen. Schakel het apparaat vervolgens weer uit.

Voor een grondige reiniging dompelt u de neustrimkop enkele minuten in een kom met warm water. Schakel het apparaat vervolgens in om hardnekkig haar/vuil te verwijderen.

- 3 Schud het resterende water er voorzichtig vanaf en laat alle onderdelen volledig opdrogen.

## Opbergen

- Berg het apparaat op in het bijgeleverde etui.

**Opmerking:** Zorg dat het apparaat droog is voordat u het in het etui opbergt.

## Accessoires bestellen

Ga naar [www.shop.philips.com/service](http://www.shop.philips.com/service) of uw Philips-dealer om accessoires of reserveonderdelen aan te schaffen. U kunt ook contact opnemen met het Philips Consumer Care Centre in uw land (zie de meegeleverde wereldwijde garantieverklaring voor contactgegevens).

## Recyclen



- Dit symbool betekent dat dit product niet samen met het gewone huishoudelijke afval mag worden weggegooid (2012/19/EU).



- Dit symbool betekent dat dit product een ingebouwde oplaadbare batterij bevat die niet met het gewone huishoudelijke afval mag worden weggegooid (2006/66/EG). Lever uw product in bij een officieel inzamelpunt of een Philips servicecentrum, waar de oplaadbare batterij deskundig wordt verwijderd.
- Volg de in uw land geldende regels voor de gescheiden inzameling van elektrische en elektronische producten en accu's. Als u oude producten correct verwijdert, voorkomt u negatieve gevolgen voor het milieu en de volksgezondheid.

## De oplaadbare batterij verwijderen

**Verwijder de accu alleen wanneer u het product weggooit. Zorg ervoor dat het product niet op netspanning is aangesloten en dat de accu helemaal leeg is voordat u de accu verwijdert.**

**Neem de benodigde voorzorgsmaatregelen wanneer u gereedschap gebruikt om het product te openen en wanneer u de accu verwijdert.**

- 1 Controleer of er zich schroeven aan de achterzijde of voorzijde van het apparaat bevinden. Verwijder deze als dat het geval is.
- 2 Verwijder het achter- en/of voorpaneel van het apparaat met een schroevendraaier. Verwijder indien nodig extra schroeven en/of onderdelen totdat u de printplaat met de oplaadbare batterij ziet.
- 3 Verwijder de oplaadbare batterij.

## Garantie en ondersteuning

Hebt u informatie of ondersteuning nodig, ga dan naar **[www.philips.com/support](http://www.philips.com/support)** of lees de internationale garantieverklaring.

## Garantiebeperkingen

Knipelementen vallen niet onder de voorwaarden van de internationale garantie, omdat deze onderhevig zijn aan slijtage.

## General overview MG37xx Chimera

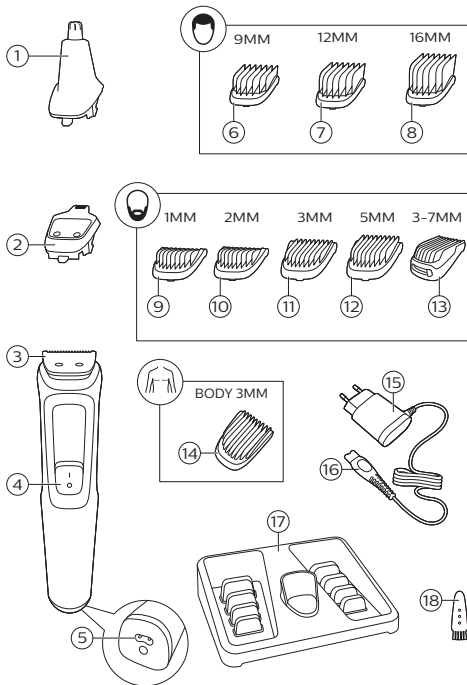

## Innledning

Gratulerer med kjøpet og velkommen til Philips!  
Registrer produktet på [www.philips.com/welcome](http://www.philips.com/welcome)  
for å dra full nytte av støtten som Philips tilbyr.

## Generell beskrivelse (fig. 1)

- 1 Nesehårstrimmer (bare MG3710, MG3711, MG3712, MG3721, MG3720, MG3730, MG3731, MG3740, MG3747, MG3748, MG3757)
- 2 Presisjonstrimmer (bare MG3740, MG3757)
- 3 Hårtrimmer i full størrelse
- 4 Av/på-bryter
- 5 Uttak for liten kontakt
- 6 Hårkam (9 mm) (bare MG3720, MG3721, MG3730, MG3731, MG3740, MG3747, MG3748, MG3757)
- 7 Hårkam (12 mm) (bare MG3730, MG3740, MG3747, MG3757, MG3731, MG3748)
- 8 Hårkam (16 mm) (bare MG3730, MG3740, MG3747, MG3757, MG3731, MG3748)
- 9 Skjeggstubbkam (1 mm) (bare MG3710, MG3711, MG3712, MG3720, MG3721, MG3730, MG3731, MG3740, MG3747, MG3748, MG3757)
- 10 Skjeggstubbkam (2 mm) (bare MG3710, MG3711, MG3720, MG3721, MG3730, MG3731, MG3740, MG3747, MG3748, MG3757)
- 11 Skjeggstubbkam (3 mm) (bare MG3710, MG3711, MG3712, MG3720, MG3721)
- 12 Skjeggstubbkam (5 mm) (bare MG3710, MG3711, MG3712, MG3720, MG3721)
- 13 Justerbar kam (3–7 mm) (bare MG3730, MG3731, MG3740, MG3747, MG3748, MG3757)
- 14 Kroppskam (3 mm) (bare MG3747, MG3748)
- 15 Forsyningsenhet
- 16 Liten kontakt
- 17 Oppbevaringsdisplay (bare MG3711, MG3712, MG3721, MG3731, MG3748)
- 18 Rengjøringsbørste

Tilbehøret som følger med, kan variere for de ulike produktene. Du kan se hva slags tilbehør som følger med apparatet, på esken.

## Viktig sikkerhetsinformasjon

Les denne viktige informasjonen nøye før du bruker apparatet og tilbehøret, og ta vare på den for senere referanse. Tilbehøret som følger med, kan variere for de ulike produktene.

### Fare



- Hold forsyningsenheten tørr.

### Advarsel

- Batteriet skal bare lades med den avtakbare forsyningsenheten (A00390) som følger med apparatet.
- Strømadapteren inneholder en omformer. Ikke skjær av strømadapteren for å erstatte den med en annen kontakt. Da kan det oppstå en farlig situasjon.



- Dette apparatet kan brukes av barn over 8 år og av personer med nedsatt sanseevne eller fysisk eller psykisk funksjonsevne, eller personer med manglende erfaring eller kunnskap, hvis de får instruksjoner om sikker bruk av apparatet eller tilsyn som sikrer sikker bruk, og hvis de er klar over risikoen. Ikke la barn leke med apparatet. Ikke la barn rengjøre eller vedlikeholde apparatet uten tilsyn.
- Sjekk alltid apparatet før du bruker det. Ikke bruk apparatet hvis det er skadet, da dette kan føre til personskade. Bytt alltid ut en ødelagt del med tilsvarende originaldel.
- Ikke prøv å åpne apparatet for å bytte det oppladbare batteriet.

### **Forsiktig**



- Dette apparatet kan ikke vaskes. Apparatet må aldri senkes ned i vann eller skylles under springen.
- Bruk bare dette apparatet til beregnet formål som vist i brukerhåndboken.

- Apparatet bør bare brukes av én person av hygieniske årsaker.
- Ikke bruk trykkluft, skurebørster, skuremidler eller væsker som bensin eller aceton for å rengjøre apparatet.
- For å unngå skader som ikke kan repareres, skal du ikke bruke strømadapteren i eller i nærheten av vegguttak som inneholder elektriske luftfriskere.

## Elektromagnetiske felt (EMF)

Dette Philips-apparatet overholder alle aktuelle standarder og forskrifter for eksponering for elektromagnetiske felt.

## Generelt

- Forsyningsenheten er passende for hovedspenning som varierer mellom 100 og 240 volt.
- Strømadapteren omformer 100–240 V til en sikker lavspenning på under 24 V.

## Lading

Når apparatet har ladet i 16 timer, har det en trådløs driftstid på opptil 60 minutter (MG3710, MG3711, MG3712, MG3720, MG3721, MG3730,

MG3731, MG3740) eller 70 minutter (MG3757, MG3748, MG3747).

- 1 Pass på at apparatet er slått av.
- 2 Sett den lille pluggen inn i apparatet og sett strømforsyningen i stikkkontakten.
- 3 Etter ladingen trekker du forsyningsenheten ut av stikkkontakten og den lille kontakten ut av apparatet.

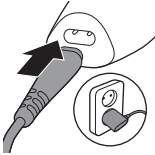

## Bruke apparatet

**Merk:** Slå av og rengjør apparatet etter hver gangs bruk.

### Ta av og sette på klippeelementer.



- 1 Hvis du vil ta av et klippeelement, dytter du oppover mot tennene på klippeelementet og fjerner det fra håndtaket.



- 2 Hvis du vil sette på et klippeelement, setter du tappen på klippeelementet inn i veiledningssporet foran og skyver på baksiden av klippeelementet til apparatet ("klikker").

### Ta av nesehårstrimmeren



- 1 Sett fingeren på pilen på baksiden av tilbehøret og skyv det av håndtaket i pilens retning.

## Sette på og ta av kammer

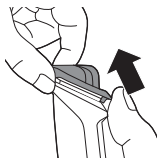

- 1 Hvis du vil sette på en beskytter på et klippeelement, skyver du fordelen av beskytteren inn på tennene på klippeelementet. Dytt deretter ned på midten av beskytteren med fingrene eller håndflaten ("klikk").
- 2 Hvis du vil ta av en hvilken som helst kam fra klippeelementet, drar du forsiktig tilbake baksiden av apparatet og skyver det deretter av klippeelementet.

Merk: Når du trimmer for første gang, begynner du med kammen med den lengste lengdeinnstillingen, slik at du blir kjent med apparatet.

## Slå apparatet på og av



- Skyv opp av/på-knappen for å slå på apparatet.  
Skyv ned av/på-knappen for å slå av apparatet.

## Tilbehør til bruk på skjegg

### Hårtrimmer i full størrelse

Bruk hårtrimmeren i full størrelse uten kam til å trimme håret på hodet svært kort (til en lengde på 0,5 mm (1/32in)), eller til å lage rette linjer rundt skjegget, nakken og kinnskjegget.

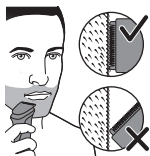

- 1 Du trimmer hår nær huden ved å plassere den flate siden av klippeelementet mot huden og gjøre bevegelser mot hårenes vekstretning.
- 2 For konturering holder du klippeelementet vinkelrett i forhold til huden og flytter det oppover eller nedover med varsomt trykk.

## Skjeggkammer

Merk: Tilbehøret som følger med, kan variere for de ulike produktene. Du kan se hva slags tilbehør som følger med apparatet, på esken.

Apparatet leveres med en rekke skjeggstubbkammer og en justerbar kam. Innstillinger for hårlengde angis på kammene. Innstillingene svarer til gjenværende hårlengde etter trimming.

Kam	mm
"Tredagers"-kam	1 mm
"Tredagers"-kam	2 mm
"Tredagers"-kam	3 mm
"Tredagers"-kam	5 mm
Justerbar kam	3-7 mm

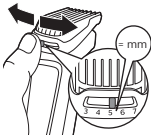

- 1 Fest kammen til hårtrimmeren i full størrelse.
- 2 Justerbar kam: Trykk lengdevelgeren mot venstre eller høyre for å velge ønsket hårlengdeinnstilling.
- 3 Det er mest effektivt å bevege kammen mot hårets vekstretning. Kontroller at overflaten av friserkammen alltid er i kontakt med huden.

## Tilbehør til bruk på kropp

- Bruk det grønne kroppsvernet når du trimmer kroppshår.

- Håret må være rent og tørt, da vått hår ofte klitrer seg til kroppen. Bruk dessuten alltid kroppsvern når du trimmer sensitive områder.
- Siden ikke alle hår vokser i samme retning, bør du kanskje prøve ulike trimmeposisjoner (dvs. oppover, nedover eller på tvers). Øvelse gir de beste resultatene.
- Bruk alltid jevne og rolige bevegelser, og sørg for at overflaten på trimmevernet alltid er i kontakt med huden.
- Hvis det har hopet seg opp mye hår på produktet, blåser du ut hårene før bruk, slik at trimmeresultatet blir best mulig.

### Kroppskam

Fest kroppshårkammen til hårtrimmeren i full størrelse for å få trimme hår fra halsen og ned. Apparatet leveres med 1 kroppskam. Innstillingene for hårlengde er angitt på kammen. Innstillingen svarer til gjenværende hårlengde etter trimming.

#### Kam

#### mm

Kroppskam (grønn)

3 mm

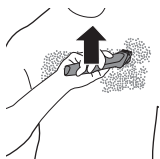

- 1 Fest kroppskammen til hårtrimmeren i full størrelse.
- 2 Strekk huden med den ledige hånden og før barbermaskinen mot hårets vekstretning for å oppnå en mest mulig effektiv trim. Kontroller at overflaten av friserkammen alltid er i kontakt med huden.

### Tilbehør til bruk på hode

#### Hårtrimmer i full størrelse

Bruk hårtrimmeren i full størrelse uten kam til å klippe håret på hodet svært kort (0,5 mm (1/32in)), eller til å trimme nakken eller rundt ørene.

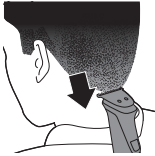

- 1 Når du skal trimme rundt ørene, bør du kjemme håret over ørene.
- 2 Hold apparatet slik at bare én av kantene på klippebladene berører hårtuppene når du former konturene rundt ørene.
- 3 Hvis du vil trimme nakkehårene og kinnskjegget, må du snu apparatet og bevege det nedover.
- 4 Beveg apparatet sakte og jevnt, og følg det naturlige hårfestet.

### Hårkammer

Fest en hårkam til hårtrimmeren i full størrelse for å få trimme hodehårene jevnt. Apparatet leveres med tre hårkammer. Innstillinger for hårlengde angis på kammene. Innstillingene svarer til gjenværende hårlengde etter trimming.

Kam	mm
Hårkam	9 mm
Hårkam	12 mm
Hårkam	16 mm



- 1 Fest en kam til hårtrimmeren i full størrelse.
- 2 Beveg trimmeren sakte over issen fra forskjellige retninger for å oppnå et jevnt resultat. Kontroller at overflaten av friserkammen alltid er i kontakt med huden.
  - Beveg alltid trimmeren mot hårets vekstretning. Påfør et lett trykk.
  - Beveg apparatet flere ganger over samme sted på hodet, slik at du er sikker på at alle hårene som skal klippes, blir klippet.

## Presisjonstilbehør til bruk i ansikt

### Presisjonstrimmer

Bruk presisjonstrimmeren til å skape fine linjer og konturer rundt hårfasongen, nær huden (til en lengde på 0,5 mm/1/32in).



- 1 Hold presisjonstrimmehodet vinkelrett i forhold til huden og beveg trimmehodet oppover eller nedover med varsomt trykk.

### Nesehårstrimmer

Bruk nesehårstrimmeren til å trimme nese- og ørehår.

- Sørg for at neseborene er rene. Kontroller at de ytre øregangene er rene og uten ørevoks.
- Ikke før inn spissen lenger enn 5 mm.
- Rengjør alltid tilbehøret etter hver bruk.

### Trimme nesehår



- 1 Før spissen varsomt inn og ut av nesens mens du dreier den rundt for å fjerne uønsket hår.

### Trimme ørehår



- 1 Beveg tuppen rundt på øret for å fjerne hår som stikker ut over kanten av øret.
- 2 Før spissen varsomt inn og ut av den ytre ørekanalen for å fjerne uønsket hår.

## Rengjøring

**Bare tilbehøret kan skylles under springen – ikke håndtaket.**



**Bruk aldri skurebørster, slipende rengjøringsmidler eller aggressive væsker som bensin eller acetone til å rengjøre produktet.**

**Tørk aldri tennene på trimmeren med et håndkle eller tørkepapir. Det kan skade tennene på trimmeren.**

### Etter hver bruk: rengjøring under springen



- 1 Slå av apparatet, og koble det fra stikkkontakten.
- 2 Fjern kammer eller klippeelementer fra apparatet.
- 3 Skyll hårkammeret under varmt vann.
- 4 Rengjør klippeelementet og kammen under varmt vann.
- 5 Rist forsiktig av overflødig vann, og la alle delene lufttørke helt.

### Grundig rengjøring

- 1 Slå av apparatet, og koble det fra stikkkontakten.
  - 2 Tørk av håndtaket på apparatet med en tørr klut.
  - 3 Fjern eventuelle kammer eller klippeelementer fra apparatet.
  - 4 Fjern hår som har hopet seg opp i håroppsamlingskammeret med rengjøringsbørsten som følger med.
  - 5 Fjern hår som har hopet seg opp i klippeelementene og/eller kammene med rengjøringsbørsten som følger med.
  - 6 Rengjør klippeelementene under varmt vann.
- Håndtaket er ikke ment å skulle vaskes under springen.**
- 7 Rengjør kammene under varmt vann.

- 8 Rist forsiktig av overflødig vann, og la alle delene lufttørke helt.

## Rengjøre nesehårtrimmeren

Rengjør nesehårtrimmeren umiddelbart etter bruk, eller når det har samlet seg mye hår og skitt på nesehårtrimmerens hode.



- 1 Skyll nesehårtrimmeren i varmt vann.
- 2 Slå på apparatet og skyll hodet på nesehårtrimmeren en gang til for å fjerne gjenværende hår. Slå deretter apparatet av igjen.

For å utføre en grundig rengjøring, senker du hodet til nesehårtrimmeren i en bolle med varmt vann i noen minutter. Slå deretter på apparatet for å fjerne gjensittende hår/rester.

- 3 Rist forsiktig av overflødig vann, og la alle delene lufttørke helt.

## Oppbevaring

- Oppbevar apparatet i etuiet.

Merk: Påse at apparatet er tørt før du legger det i etuiet.

## Bestille tilbehør

Gå til [www.shop.philips.com/service](http://www.shop.philips.com/service) eller din lokale Philips-forhandler for å kjøpe tilbehør eller reservedeler. Du kan også kontakte Philips sin forbrukerstøtte i landet der du bor (du finner kontaklinformasjonen i garantiheftet).

## Resirkulering



- Dette symbolet betyr at dette produktet ikke må avhendes i vanlig husholdningsavfall (2012/19/EU).



- Dette symbolet betyr at produktet inneholder et innebygd oppladbart batteri som ikke skal kastes i vanlig husholdningsavfall (2006/66/EC). Ta med produktet til et offentlig innsamlingssted eller Philips-servicesenter, sånn at batteriet kan fjernes av fagfolk.
- Følg nasjonale bestemmelser om avfallsdeponering av elektriske og elektroniske produkter samt oppladbare batterier. Riktig avfallshåndtering bidrar til å forhindre negative konsekvenser for helse og miljø.

## Fjerne det oppladbare batteriet

**Det oppladbare batteriet skal bare fjernes når produktet skal kastes. Før du fjerner batteriet, må du sjekke at støpselet til produktet er tatt ut av stikkontakten, og at batteriet er helt tomt.**

**Følg nødvendige sikkerhetsregler når du bruker verktøy for å åpne produktet, og når du kaster det oppladbare batteriet.**

- 1 Kontroller om det er skruer foran eller bak på apparatet. Hvis det er det, må du skru dem ut.
- 2 Fjern bakpanelet og/eller frontpanelet fra apparatet med en skrutrekker. Om nødvendig fjerner du også andre skruer og deler til du ser det trykte kretskortet med det oppladbare batteriet.

- 3 Ta ut det oppladbare batteriet.

## Garanti og støtte

Besøk [www.philips.com/support](http://www.philips.com/support) eller se det internasjonale garantiheftet for mer informasjon eller hjelp.

## Garanti restriksjoner

Kutteenhetene er slitedeler, og dekkes derfor ikke av vilkårene i den internasjonale garantien.

## General overview MG37xx Chimera

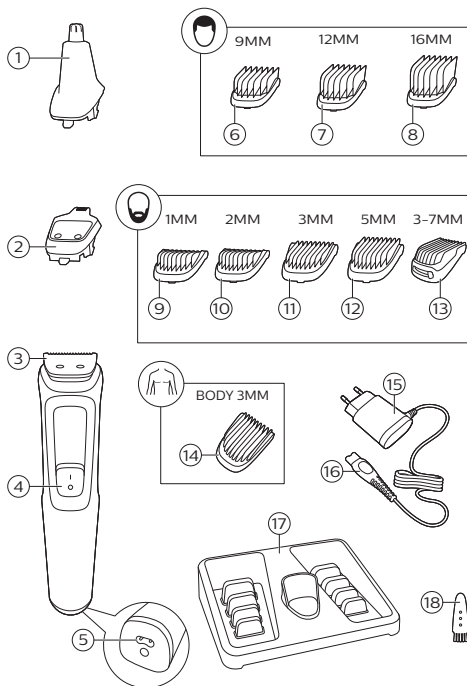

## Introdução

Parabéns pela sua compra e seja bem-vindo à Philips! Para beneficiar na totalidade da assistência que a Philips oferece, registre o seu produto em [www.philips.com/welcome](http://www.philips.com/welcome).

## Descrição geral (fig. 1)

- 1 Aparador para o nariz (apenas MG3710, MG3711, MG3712, MG3721, MG3720, MG3730, MG3731, MG3740, MG3747, MG3748, MG3757)
- 2 Aparador de precisão (apenas MG3740, MG3757)
- 3 Aparador de tamanho total
- 4 Botão ligar/desligar
- 5 Tomada para ficha pequena
- 6 Pente (9 mm) (apenas MG3720, MG3721, MG3730, MG3731, MG3740, MG3747, MG3748, MG3757)
- 7 Pente (12 mm) (apenas MG3730, MG3740, MG3747, MG3757, MG3731, MG3748)
- 8 Pente (16 mm) (apenas MG3730, MG3740, MG3747, MG3757, MG3731, MG3748)
- 9 Pente para barba (1 mm) (apenas MG3710, MG3711, MG3712, MG3720, MG3721, MG3730, MG3731, MG3740, MG3747, MG3748, MG3757)
- 10 Pente para barba (2 mm) (apenas MG3710, MG3711, MG3720, MG3721, MG3730, MG3731, MG3740, MG3747, MG3748, MG3757)
- 11 Pente para barba (3 mm) (apenas MG3710, MG3711, MG3712, MG3720, MG3721)
- 12 Pente para barba (5 mm) (apenas MG3710, MG3711, MG3712, MG3720, MG3721)
- 13 Pente ajustável (3-7 mm) (apenas MG3730, MG3731, MG3740, MG3747, MG3748, MG3757)
- 14 Pente para o corpo (3 mm) (apenas MG3747, MG3748)
- 15 Unidade de alimentação
- 16 Ficha pequena
- 17 Visor de armazenamento (apenas MG3711, MG3712, MG3721, MG3731, MG3748)
- 18 Escova de limpeza

Os acessórios fornecidos podem variar consoante os produtos. A caixa mostra os acessórios que são fornecidos com o seu aparelho.

## Informações de segurança importantes

Leia cuidadosamente estas informações importantes antes de utilizar os aparelhos e respetivos acessórios e guarde-as para uma eventual consulta futura. Os acessórios fornecidos podem variar consoante os produtos.

### Perigo



- Mantenha a unidade de alimentação seca.

### Aviso

- Para carregar a bateria, utilize apenas a fonte de alimentação destacável (A00390) fornecida com o aparelho.
- A unidade de alimentação contém um transformador. Não corte a unidade de alimentação para a substituir por outra ficha, pois isto representa uma situação de perigo.

- Este aparelho pode ser utilizado por crianças com idade igual ou superior a 8 anos e por pessoas com capacidades físicas, sensoriais ou mentais reduzidas ou sem experiência e conhecimentos, caso sejam supervisionadas ou lhes tenham sido dadas instruções relativas à utilização segura do aparelho e se compreenderem os perigos envolvidos. As crianças não devem brincar com o aparelho. A limpeza e manutenção não devem ser efetuadas por crianças sem supervisão.
- Verifique sempre o aparelho antes de o utilizar. Não utilize o aparelho se este estiver danificado ou partido, pois isto pode provocar ferimentos. Substitua sempre uma peça danificada por uma equivalente de origem.
- Não abra o aparelho para substituir a bateria recarregável.

### **Cuidado**



- Este aparelho não é lavável. Não o mergulhe em água nem o lave com água corrente.



- Utilize este aparelho apenas para o fim a que se destina, conforme indicado no manual do utilizador.
- Por questões de higiene, o aparelho só deve ser utilizado por uma pessoa.
- Nunca utilize ar comprimido, esfregões, agentes de limpeza abrasivos ou líquidos agressivos, tais como petróleo ou acetona, para limpar o aparelho.
- Não utilize a unidade de alimentação em/perto de tomadas que tenham um ambientador eléctrico, para evitar danos irreparáveis à unidade de alimentação.

## **Campos electromagnéticos (CEM)**

Este aparelho Philips cumpre todas as normas e regulamentos aplicáveis relativos à exposição a campos electromagnéticos.

## **Geral**

- A unidade de alimentação é indicada para voltagens entre 100 e 240 volts.

- A unidade de alimentação transforma 100-240 volts numa tensão segura e baixa inferior a 24 volts.

## Carregamento

Quando o aparelho é carregado durante 16 horas, possui uma autonomia sem fios de até 60 minutos (MG3710, MG3711, MG3712, MG3720, MG3721, MG3730, MG3731, MG3740) ou 70 minutos (MG3757, MG3748, MG3747).

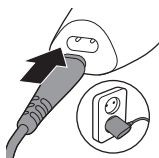

- 1 Certifique-se de que o aparelho está desligado.
- 2 Introduza a ficha pequena no aparelho e ligue a unidade de alimentação à tomada elétrica.
- 3 Após o carregamento, desligue a unidade de alimentação da tomada elétrica e retire a ficha pequena do aparelho.

## Utilizar o aparelho

Nota: Desligue e limpe o aparelho após cada utilização.

### Desencaixar e encaixar acessórios de corte



- 1 Para desencaixar um acessório de corte, empurre para cima contra os dentes do acessório de corte e retire-o da pega.



- 2 Para encaixar o acessório de corte, introduza a lingueta do acessório de corte na ranhura de guia da parte frontal e empurre a parte posterior do acessório de corte contra o aparelho ("clique").

## Desencaixar o aparador para o nariz



- 1 Coloque o dedo na seta na parte posterior do acessório e retire-o da pega pressionando na direção da seta.

## Encaixar e desencaixar pentes

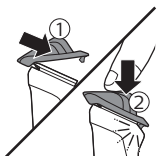

- 1 Para encaixar qualquer tipo de proteção num acessório de corte, faça deslizar a parte da frente da proteção contra os dentes do acessório de corte. Em seguida, pressione o centro da proteção com os dedos ou a palma da mão para baixo ("clique").

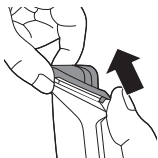

- 2 Para desencaixar qualquer tipo de pente do acessório de corte, puxe cuidadosamente a sua parte posterior e faça-a deslizar para fora do acessório de corte.

Nota: quando aparar pela primeira vez, comece por utilizar o pente com a máxima regulação de comprimento de corte para se familiarizar com o aparelho.

## Ligar e desligar o aparelho

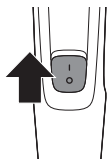

Para ligar o aparelho, deslize o botão ligar/desligar para cima.

Para desligar o aparelho, deslize o botão ligar/desligar para baixo.

## Acessórios para utilização na barba

### Aparador de tamanho total

Utilize o aparador de tamanho total sem um pente para aparar o cabelo rente à pele (até um

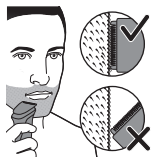

comprimento de 1/32 pol./0,5 mm) ou para criar linhas definidas à volta da barba, pescoço e patilhas.

- 1 Para um corte rente à pele, pouse a face plana do acessório de corte sobre a sua pele e efetue passagens no sentido oposto ao do crescimento dos pelos.
- 2 Para definir os contornos, segure no acessório de corte perpendicularmente à pele e mova-o para cima ou para baixo com uma leve pressão.

### Pentes para barba

Nota: Os acessórios fornecidos podem variar consoante os produtos. A caixa mostra os acessórios que são fornecidos com o seu aparelho.

O aparelho inclui vários pentes para pelos e um pente ajustável. As regulações de comprimento do pelo são indicadas nos pentes. As regulações correspondem ao comprimento dos pelos que restam depois de aparar.

Pente	mm
Pente para barba	1 mm
Pente para barba	2 mm
Pente para barba	3 mm
Pente para barba	5 mm
Pente ajustável	3-7 mm

- 1 Encaixe o pente no aparador de tamanho total.

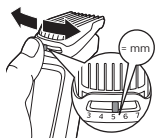

- 2** Pente ajustável: pressione o seletor de comprimento para a esquerda ou para a direita para seleccionar a regulação pretendida do comprimento do pelo.



- 3** Para aparar da forma mais eficaz, mova o pente no sentido oposto ao do crescimento dos pelos. Certifique-se de que a superfície do pente fica sempre em contacto com a pele.

### Acessórios para utilização no corpo

- Utilize a proteção verde para o corpo para aparar os pelos.
- Certifique-se de que os pelos estão limpos e secos, pois quando estão molhados tendem a ficar colados ao corpo e quando aparar áreas sensíveis, utilize sempre uma proteção para o corpo.
- Visto que os pelos não crescem todos na mesma direção, poderá ter de experimentar posições diferentes para aparar (para cima, para baixo ou para os lados). Os melhores resultados são conseguidos com a prática.
- Faça sempre movimentos suaves e delicados e assegure-se de que a superfície da proteção se mantém sempre em contacto com a pele.
- Quando se acumularem demasiados pelos no produto, para melhores resultados ao aparar, sobre-os para fora antes de voltar a utilizá-lo.

### Pente para o corpo

Encaixe o pente para o corpo no aparador de tamanho total para aparar o cabelo abaixo da linha do pescoço. O aparelho inclui 1 pente para o corpo. As regulações de comprimento do pelo são

indicadas no pente. A regulação corresponde ao comprimento dos pelos que restam depois de aparar.

Pente	mm
Pente para o corpo (verde)	3 mm

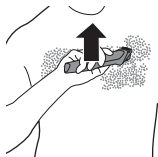

- 1 Encaixe o pente para o corpo no aparador de tamanho total.
- 2 Para aparar da forma mais eficiente, estique a pele com a mão livre e mova o pente no sentido oposto ao do crescimento dos pelos. Certifique-se de que a superfície do pente fica sempre em contacto com a pele.

## Acessórios para utilização na cabeça

### Aparador de tamanho total

Utilize o aparador de tamanho total sem um pente para aparar o cabelo rente ao couro cabeludo (1/32 pol./0,5 mm) ou para contornar a linha do pescoço e a zona à volta das orelhas.

- 1 Para contornar a linha de cabelo junto às orelhas, penteie as pontas que estiverem sobre as orelhas.
- 2 Incline o aparelho de modo a que apenas um rebordo das lâminas de corte toque nas pontas do cabelo quando estiver a contornar a zona à volta das orelhas.
- 3 Para contornar a linha do pescoço ou as patilhas, vire o aparelho e faça passagens de cima para baixo.
- 4 Mova o aparelho devagar e suavemente, seguindo a linha natural do cabelo.

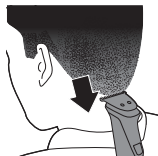

## Pentes

Encaixe um pente no aparador de tamanho total para aparar o cabelo de modo uniforme. O aparelho inclui 3 pentes. As regulações de comprimento do pelo são indicadas nos pentes. As regulações correspondem ao comprimento dos pelos que restam depois de aparar.

Pente	mm
Pente	9 mm
Pente	12 mm
Pente	16 mm



- 1 Encaixe um pente no aparador de tamanho total.
- 2 Mova o aparador lentamente sobre a parte de cima da cabeça, a partir de diferentes direções, de modo a obter um bom resultado. Certifique-se de que a superfície do pente fica sempre em contacto com a pele.
  - Movimente sempre o aparador no sentido oposto ao do crescimento do cabelo. Pressione ligeiramente.
  - Faça passagens sobrepostas sobre a cabeça para se assegurar que todo o cabelo é cortado.

## Acessórios de precisão para utilização no rosto

### Aparador de precisão

Utilize o aparador de precisão para criar linhas e contornos finos em torno do estilo do seu rosto, junto à pele (até a um comprimento de 1/32 pol./0,5 mm).



- 1 Segure na cabeça aparadora de precisão perpendicularmente à pele e mova-a para cima ou para baixo com uma leve pressão.

### Aparador para o nariz

Utilize o aparador para o nariz para aparar pelos do nariz e das orelhas.

- Certifique-se de que as passagens nasais estão limpas. Certifique-se de que os canais auditivos externos estão limpos e sem cera.
- Não introduza a ponta do acessório mais do que 5 mm.
- Limpe sempre o acessório após cada utilização.

### Cortar os pelos do nariz

- 1 Mova lentamente a ponta para dentro e para fora do nariz, simultaneamente rodando-a, para remover os pelos indesejados.

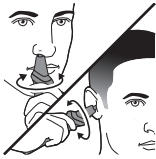

### Aparar os pelos dos ouvidos

- 1 Mova lentamente a ponta à volta da orelha para remover os pelos que sobressaem da orelha.
- 2 Mova lentamente a ponta para dentro e para fora do canal auditivo exterior para remover os pelos indesejados.



## Limpeza

**Não enxague a pega sob água corrente. Apenas os acessórios podem ser enxaguados sob água corrente.**

**Nunca utilize esfregões, agentes de limpeza abrasivos ou líquidos agressivos, tal como gasolina ou acetona, para limpar o produto.**



**Nunca seque os dentes do aparador com uma toalha ou um toalhete, pois isto pode danificá-los.**

### Após cada utilização: limpar sob água corrente

- 1 Desligue o aparelho e retire a ficha da tomada elétrica.
- 2 Remova qualquer pente ou acessório de corte do aparelho.
- 3 Enxague a câmara de recolha dos pelos sob água corrente morna.
- 4 Limpe o acessório de corte e o pente sob água corrente morna.
- 5 Sacuda cuidadosamente o excesso de água e deixe todas as peças secar completamente ao ar.



### Limpeza profunda

- 1 Desligue o aparelho e retire a ficha da tomada.
- 2 Limpe a pega do aparelho com um pano seco.
- 3 Remova qualquer pente ou acessório de corte do aparelho.
- 4 Remova quaisquer pelos que se tenham acumulado na câmara de recolha com a escova de limpeza fornecida.
- 5 Remova quaisquer pelos que se tenham acumulado nos acessórios de corte e/ou nos pentes com a escova de limpeza fornecida.
- 6 Limpe os acessórios de corte sob água corrente morna.

**A pega não é adequada para lavagem sob água corrente.**

- 7 Limpe os pentes sob água corrente morna.

- 8 Sacuda cuidadosamente o excesso de água e deixe todas as peças secar completamente ao ar.

## Limpar o aparador para o nariz

Limpe o aparador para o nariz imediatamente após a sua utilização ou quando houver acumulação de pelos ou sujidade na cabeça do aparador para o nariz.



- 1 Enxague a cabeça do aparador para o nariz com água quente.
- 2 Ligue o aparelho e enxague a cabeça do aparador para o nariz mais uma vez para remover quaisquer pelos restantes. Em seguida, desligue novamente o aparelho.

Para uma limpeza rigorosa, mergulhe a cabeça do aparador para o nariz numa taça com água quente durante alguns minutos e, em seguida, ligue o aparelho para remover pelos/resíduos difíceis.

- 3 Sacuda cuidadosamente o excesso de água e deixe todas as peças secar completamente ao ar.

## Armazenamento

- Guarde o aparelho na bolsa fornecida.

Nota: Certifique-se de que o aparelho está seco antes de o guardar na bolsa.

## Encomendar acessórios

Para comprar acessórios ou peças sobresselentes, visite [www.shop.philips.com/service](http://www.shop.philips.com/service) ou dirija-se ao seu revendedor Philips. Também pode contactar o Centro de Apoio ao Cliente da Philips no seu país (consulte os dados de contacto no folheto de garantia mundial).

## Reciclagem



- Este símbolo significa que este produto não deve ser eliminado juntamente com os resíduos domésticos comuns (2012/19/UE).



- Este símbolo significa que este produto contém uma bateria recarregável incorporada que não deve ser eliminada juntamente com os resíduos domésticos comuns (2006/66/CE). Leve o seu produto a um ponto de recolha oficial ou a um centro de assistência Philips para que um técnico qualificado retire a bateria recarregável.
- Cumpra as regras nacionais de recolha selectiva de produtos eléctricos e electrónicos, e pilhas recarregáveis. A eliminação correcta ajuda a evitar consequências prejudiciais para o meio ambiente e a saúde pública.

## Retirar a bateria recarregável

**Retire a bateria recarregável apenas quando se desfizer do produto. Antes de retirar a bateria, certifique-se de que o produto está desligado da tomada eléctrica e que a bateria está completamente esgotada.**

**Tome as precauções de segurança necessárias quando manusear ferramentas para abrir o produto e quando se desfizer da bateria recarregável.**

- 1 Verifique se há parafusos na parte posterior ou frontal do aparelho. Se assim for, retire-os.

- 2 Retire o painel posterior e/ou frontal do aparelho com uma chave de fendas. Se necessário, retire também parafusos e/ou peças adicionais até conseguir ver a placa de circuitos impressos com a bateria recarregável.
- 3 Retire a bateria recarregável.

## Garantia e assistência

Se precisar de informações ou assistência, visite **[www.philips.com/support](http://www.philips.com/support)** ou leia o folheto da garantia internacional.

## Restrições à garantia

As unidades de corte não são abrangidas pelos termos da garantia internacional visto que estão sujeitas a desgaste.

## General overview MG37xx Chimera

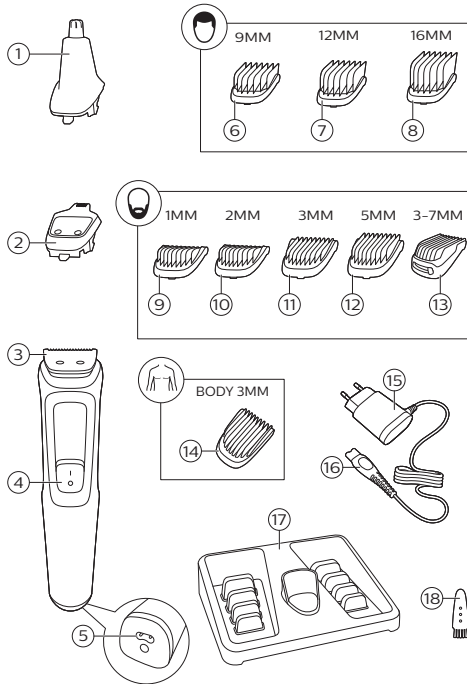

## Johdanto

Onnittelut ostoksestasi – ja tervetuloa Philips-käyttäjien joukkoon! Saat parhaan mahdollisen hyödyn Philipsin palveluista rekisteröimällä tuotteesi osoitteessa [www.philips.com/welcome](http://www.philips.com/welcome).

## Laitteen osat (kuva 1)

- 1 Nenäkarvatrimmeri (vain MG3710, MG3711, MG3712, MG3721, MG3720, MG3730, MG3731, MG3740, MG3747, MG3748, MG3757)
- 2 Tarkkuustrimmeri (vain MG3740, MG3757)
- 3 Täysikokoinen trimmausterä
- 4 Virtakytkin
- 5 Liitäntä pienelle liittimelle
- 6 Ohjauskampa (9 mm) (vain MG3720, MG3721, MG3730, MG3731, MG3740, MG3747, MG3748, MG3757)
- 7 Ohjauskampa (12 mm) (vain MG3730, MG3740, MG3747, MG3757, MG3731, MG3748)
- 8 Ohjauskampa (16 mm) (vain MG3730, MG3740, MG3747, MG3757, MG3731, MG3748)
- 9 Sänkikampa (1 mm) (vain MG3710, MG3711, MG3712, MG3720, MG3721, MG3730, MG3731, MG3740, MG3747, MG3748, MG3757)
- 10 Sänkikampa (2 mm) (vain MG3710, MG3711, MG3720, MG3721, MG3730, MG3731, MG3740, MG3747, MG3748, MG3757)
- 11 Sänkikampa 3 mm (vain MG3710, MG3711, MG3712, MG3720, MG3721)
- 12 Sänkikampa 5 mm (vain MG3710, MG3711, MG3712, MG3720, MG3721)
- 13 Säädettävä ohjauskampa (3–7 mm) (vain MG3730, MG3731, MG3740, MG3747, MG3748, MG3757)
- 14 Ohjauskampa ihokarvojen siistimiseen (3 mm) (vain MG3747, MG3748)
- 15 Virtalähde
- 16 Pieni liitin
- 17 Säilytysteline (vain MG3711, MG3712, MG3721, MG3731, MG3748)
- 18 Puhdistusharja

Toimitukseen sisältyvät tarvikkeet voivat vaihdella tuotekohtaisesti. Tämän laitteen mukana toimitetut tarvikkeet on merkitty pakkaukseen.

## Tärkeitä turvallisuustietoja

Lue nämä tärkeät tiedot huolellisesti ennen laitteen ja sen lisäosien ensimmäistä käyttökertaa ja säilytä ne myöhempää käyttöä varten. Toimitukseen sisältyvät lisäosat voivat vaihdella tuotekohtaisesti.

### Vaara



- Pidä virtalähde kuivana.

### Varoitus

- Käytä akun lataamiseen vain laitteen mukana toimitettua irrotettavaa virtalähdettä (A00390).
- Virtalähteessä on jännitemuuntaja. Älä katkaise virtalähteen johtoa ja vaihda siihen toista pistoketta, koska tämä aiheuttaa vaaratilanteen.

- Laitetta voivat käyttää myös yli 8-vuotiaat lapset ja henkilöt, joiden fyysinen tai henkinen toimintakyky on rajoittunut tai joilla ei ole kokemusta tai tietoa laitteen käytöstä, jos heitä on neuvottu laitteen turvallisesta käytöstä tai tarjolla on turvallisen käytön edellyttämä valvonta ja jos he ymmärtävät laitteeseen liittyvät vaarat. Lasten ei pidä leikkiä laitteella. Lasten ei saa antaa puhdistaa tai huoltaa laitetta ilman valvontaa.
- Tarkista laite aina ennen kuin käytät sitä. Älä käytä laitetta, jos se on vaurioitunut, koska sen käyttö saattaa tällöin aiheuttaa vammoja. Vaihda vahingoittuneen osan tilalle aina alkuperäisen tyyppinen osa.
- Älä avaa laitetta akun vaihtamista varten.

## Varoitus



- Tätä laitetta ei voi pestä. Älä koskaan upota sitä veteen äläkä huuhtele sitä vesihanalla.



- Käytä tätä laitetta vain tarkoituksenmukaisesti käyttöoppaassa esitetyllä tavalla.
- Hygieniasyistä laitetta suositellaan vain yhden henkilön käyttöön.
- Älä käytä paineilmaa, naarmuttavia tai syövyttäviä puhdistusaineita tai -välineitä (kuten bensiiniä tai asetonia) laitteen puhdistamiseen.
- Älä käytä virtalähdettä sellaisissa pistorasioissa tai sellaisten pistorasioiden lähellä, joissa on sähköisiä ilmanraikastimia, sillä virtalähde voi vahingoittua pysyvästi.

## Sähkömagneettiset kentät (EMF)

Tämä laite (Philips) vastaa kaikkia sähkömagneettisille kentille (EMF) altistumista koskevia standardeja ja säännöksiä.

## Yleistä

- Virtalähde soveltuu 100–240 voltin verkkojännitteelle.

- Virtalähde muuttaa 100–240 voltin jännitteen turvalliseksi alle 24 voltin jännitteeksi.

## Lataaminen

Kun laite on ollut latauksessa 16 tunnin ajan, sen käyttöaika ilman johtoa on 60 minuuttia (MG3710, MG3711, MG3712, MG3720, MG3721, MG3730, MG3731, MG3740) tai 70 minuuttia (MG3757, MG3748, MG3747).

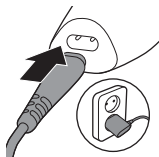

- 1 Varmista, että laitteesta on katkaistu virta.
- 2 Aseta pieni liitin laitteeseen ja kytke virtalähde pistorasiaan.
- 3 Irrota lataamisen jälkeen virtalähde pistorasiasta ja vedä pieni liitin irti laitteesta.

## Käyttö

**Huomautus:** Katkaise laitteesta virta ja puhdista laite jokaisen käytön jälkeen.

### Terien kiinnittäminen ja irrottaminen



- 1 Voit irrottaa terän vetämällä sitä ylöspäin terän sakaroista ja poistamalla sen sitten rungosta.



- 2 Voit kiinnittää terän asettamalla sen kielekkeen edessä olevaan ohjausuraan ja painamalla terän takaosaa laitteeseen, kunnes se napsahtaa paikalleen.

## Nenäkarvatrimmerin irrottaminen

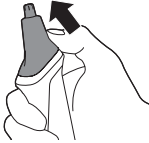

- 1 Aseta sormi lisäosan takaosassa olevan nuolen päälle ja työnnä se irti rungosta nuolen suuntaan.

## Ohjauskampojen kiinnittäminen ja irrottaminen

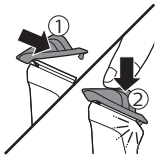

- 1 Voit irrottaa terän vetämällä sitä ylöspäin terän sakaroista ja poistamalla sen sitten rungosta. Paina sitten sormilla tai kämmenellä suojuksen keskikohtaa alas, kunnes ohjauskampa napsahtaa paikalleen.

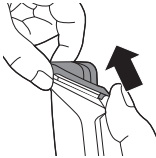

- 2 Voit irrottaa minkä tahansa ohjauskamman terästä vetämällä sen takaosan varovasti irti laitteesta ja sitten liu'uttamalla sen pois terän päältä.

Huomautus: Kun käytät laitetta ensimmäistä kertaa, totuttele sen ominaisuuksiin käyttämällä ensin ohjauskampaa, jossa on suurin pituus.

## Laitteen virran kytkeminen päälle ja pois päältä



Käynnistä laite työntämällä virtapainiketta ylöspäin.

Sammuta laite työntämällä virtapainiketta alaspäin.

## Parralle tarkoitetut lisäosat

### Täysikokoinen trimmausterä

Voit leikata hiukset erittäin läheltä ihoa (0,5 mm) tai rajata parran, niskan tai pulisongit käyttämällä täysikokoista trimmausterä ilman ohjauskampaa.

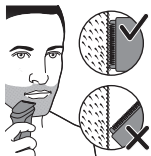

- 1 Voit leikata hiukset läheltä ihoa asettamalla terän ihoa vasten ja liikuttamalla laitetta vasten hiusten kasvusuurta.
- 2 Pidä hiuksia muotoillessasi terää kohtisuorassa ihoa vasten ja liikuta sitä ylös- tai alaspäin kevyesti painaen.

### Ohjaukset parralle

Huomautus: Toimitukseen sisältyvät tarvikkeet voivat vaihdella tuotekohtaisesti. Tämän laitteen mukana toimitetut tarvikkeet on merkitty pakkaukseen.

Laitteen mukana toimitetaan useita sänkikampoja ja säädettävä ohjaukset. Leikkauspituudet on merkitty ohjauksetoihin. Merkinnät tarkoittavat karvojen pituutta leikkaamisen jälkeen.

Ohjaukset	mm
Sänkikampa	1 mm
Sänkikampa	2 mm
Sänkikampa	3 mm
Sänkikampa	5 mm
Säädettävä ohjaukset	3-7 mm

- 1 Kiinnitä ohjaukset täysikokoiseen trimmausterään.
- 2 Säädettävä ohjaukset: Valitse haluamasi pituusasetus siirtämällä pituuden valitsinta vasemmalle tai oikealle.

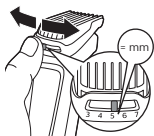



- 3** Kun liikutat ohjauskampaa ihokarvojen kasvusuuntaa vastaan, se leikkaa tehokkaimmin. Varmista, että ohjauskampa koskettaa ihoa koko ajan.

## Ihokarvoille tarkoitettut lisäosat

- Käytä vihreää ohjauskampaa ihokarvojen siistimiseen.
- Varmista, että karvat ovat puhtaita ja kuivia, sillä märät karvat tarttuvat helposti ihon pintaan. Käytä herkkien alueiden trimmauksessa aina ohjauskampaa ihokarvojen siistimiseen.
- Koska kaikki ihokarvat eivät kasva samaan suuntaan, laitetta on ehkä liikutettava eri leikkaussuunnissa (ylös- ja alaspäin sekä sivusuunnassa). Opit saavuttamaan parhaan tuloksen kokemuksen myötä.
- Liikuta laitetta aina tasaisesti ja rauhallisesti. Varmista, että suojuus koskettaa koko ajan ihoa.
- Jos laitteeseen on kertynyt paljon karvaa, puhdista se puhaltamalla ennen käyttöä, jotta saavuttaisit parhaan tuloksen.

### Ohjauskampa ihokarvojen siistimiseen

Voit siistiä ihokarvoja kaulan alapuolisilta alueilta kiinnittämällä täysikokoiseen trimmausterään ohjauskamman ihokarvojen siistimistä varten. Laitteen toimitukseen sisältyy 1 ohjauskampa ihokarvojen siistimiseen. Leikkauspituudet on merkitty ohjauskampaan. Asetus tarkoittaa karvojen pituutta leikkaamisen jälkeen.

#### Ohjauskampa

mm

Ohjauskampa ihokarvojen siistimiseen (vihreä)

3 mm

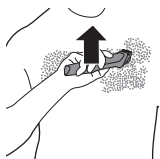

- 1 Kiinnitä ohjaukampa ihokampojen siistimiseen täysikokoiseen trimmausterään.
- 2 Saavutat parhaan tuloksen venyttämällä ihoa vapaalla kädellä ja liikuttamalla ohjaukampaa ihokarvojen kasvusuuntaa vastaan. Varmista, että ohjaukampa koskettaa ihoa koko ajan.

## Hiuksille tarkoitetut lisäosat

### Täysikokoinen trimmausterä

Voit leikata hiukset erittäin läheltä ihoa (0,5 mm) sekä rajata niskan ja korvien alueen käyttämällä täysikokoista trimmausterää ilman ohjaukampaa.

- 1 Ennen kuin muotoilet hiusrajan korvien ympäriltä, kampaa hiusten latvat korvien päälle.
- 2 Muotoile hiusraja korvien ympärillä kallistamalla laitetta niin, että vain leikkuuterien toinen reuna koskettaa hiusten latvoja.
- 3 Voit muotoilla niskan hiusrajan tai pulisongit kääntämällä laitetta ja liikuttamalla sitä alaspäin.
- 4 Liikuta laitetta hitaasti ja tasaisesti seuraten luonnollista hiusrajaa.

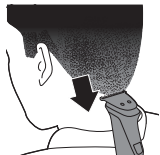

### Ohjaukamat

Voit tasata hiuksia kiinnittämällä ohjaukamman täysikokoiseen trimmausterään. Laitteen toimitukseen sisältyy 3 ohjaukampaa. Leikkauspituudet on merkitty ohjaukampoihin. Merkinnät tarkoittavat karvojen pituutta leikkaamisen jälkeen.

**Ohjaukampa**

**mm**

Ohjaukampa

9 mm

Ohjauskampa	12 mm
-------------	-------

Ohjauskampa	16 mm
-------------	-------



- 1 Kiinnitä ohjauskampa täysikokoiseen trimmausterään.
- 2 Liikuta laitetta hitaasti pääläen yli eri suunnista, jotta tuloksesta tulee tasainen. Varmista, että ohjauskampa koskettaa ihoa koko ajan.
  - Liikuta aina laitetta hiusten kasvusuuntaa vastaan. Paina kevyesti.
  - Leikkaa samasta kohdasta useita kertoja, jotta leikkuutuloksesta tulee tasainen.

## Kasvoille tarkoitetut tarkkuusosat

### Tarkkuustrimmeri

Tarkkuustrimmerillä voit luoda tarkan rajan lähelle ihoa (0,5 mm:n pituiseksi).



- 1 Muotoillessasi pidä tarkkuusajopäätä kohtisuorassa ihoa vasten ja liikuta ajopäätä ylös- tai alaspäin kevyesti painaen.

### Nenäkarvatrimmeri

Voit käyttää trimmeriä nenä- ja korvakarvojen siistimiseen.

- Varmista, että sieraimet ovat puhtaat. Varmista, että korvakäytävät ovat puhtaat.
- Älä työnnä kärkeä syvemmälle kuin 5 mm.
- Puhdista lisäosa jokaisen käyttökerran jälkeen.

### Nenäkarvojen siistiminen



- 1 Poista häiritsevät karvat liikuttamalla kärkeä varovasti sieraimeen ja ulos siitä kääntelemällä samalla laitetta ympäri.



### Korvakarvojen siistiminen

- 1 Voit leikata korvan reunan yli kasvavat karvat liikuttamalla kärkeä hitaasti korvalehdellä.
- 2 Poista häiritsevät karvat liikuttamalla kärkeä varovasti ulompaan korvakäytävään ja ulos siitä kääntelemällä samalla laitetta ympäri.

## Puhdistus

**Älä huuhtele kahvaa vesihanalla. Vain lisäosat voi huuhdella juoksevalla vedellä.**

**Älä käytä naarmuttavia tai syövyttäviä puhdistusvälineitä tai -aineita (kuten bensiiniä tai asetonia) laitteen puhdistamiseen .**

**Älä koskaan kuivaa terää pyyheliinalla tai paperipyyhkeellä, sillä se saattaa vahingoittaa trimmerin sakaroita.**

### Aina käytön jälkeen: puhdistaminen juoksevalla vedellä

- 1 Kytke laitteen virta pois päältä ja irrota virtajohto pistorasiasta.
- 2 Irrota kammot ja terät laitteesta.
- 3 Huuhtelee partakarvasäiliö lämpimällä juoksevalla vedellä.
- 4 Puhdista terä ja ohjauskampa lämpimällä juoksevalla vedellä.
- 5 Poista ylimääräinen vesi kaikista osista ravistamalla ja anna niiden kuivua.

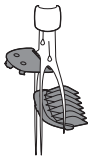

### Perusteellinen puhdistus

- 1 Katkaise laitteesta virta ja irrota virtajohto pistorasiasta.
- 2 Puhdista laitteen runko kuivalla liinalla.



- 3 Irrota kammat ja terät laitteesta.
- 4 Poista karvakammioon kertyneet karvat laitteen mukana toimitetulla harjalla.
- 5 Poista teriin ja/tai kampoihin kertyneet karvat laitteen mukana toimitetulla puhdistusharjalla.
- 6 Puhdista terä lämpimällä juoksevalla vedellä.

**Kahvaa ei voi puhdistaa juoksevalla vedellä.**

- 7 Puhdista kammat lämpimällä juoksevalla vedellä.
- 8 Poista ylimääräinen vesi kaikista osista ravistamalla ja anna niiden kuivua.

## Nenäkarvatrimmerin puhdistaminen

Puhdista nenäkarvatrimmeri laite heti käytön jälkeen ja kun nenäkarvatrimmeripäähän on kertynyt runsaasti karvoja tai likaa.



- 1 Huuhtele nenäkarvatrimmeripää kuumalla vedellä.
- 2 Kytke laite päälle ja huuhtele nenäkarvatrimmeripäätä vielä kerran, jotta jäljelle jääneet karvat irtoavat. Kytke sitten laite jälleen pois päältä.

Voit puhdistaa nenäkarvatrimmeripään perusteellisesti upottamalla sen muutamaksi minuutiksi kulholliseen lämmintä vettä ja kytkemällä sitten laitteen päälle, jotta pinttynyt lika ja juuttuneet karvat irtoavat.

- 3 Poista ylimääräinen vesi kaikista osista ravistamalla ja anna niiden kuivua.

## Säilytys

- Säilytä laite omassa pussissaan.

**Huomautus:** Varmista, että laite on kuiva, ennen kuin laitat sen pussiin.

## Tarvikkeiden tilaaminen

Voit ostaa tarvikkeita ja varaosia osoitteesta [www.shop.philips.com/service](http://www.shop.philips.com/service) ja Philips-jälleenmyyjiltä. Voit myös ottaa yhteyttä oman maasi Philips-asiakaspalveluun (eri maiden tukipuhelinnumerot on lueteltu takuulehtisessä).

## Kierrätys



- Tämä merkki tarkoittaa sitä, että tätä tuotetta ei saa hävittää tavallisen kotitalousjätteen mukana (2012/19/EU).
- Tämä merkki tarkoittaa, että tuote sisältää kiinteän ladattavan akun, jota ei saa hävittää tavallisen kotitalousjätteen mukana (2006/66/EY). Toimita laite viralliseen keräyspisteeseen tai Philipsin valtuuttamaan huoltoliikkeeseen, jossa ammattilaiset irrottavat akun.
- Noudata oman maasi sähkö- ja elektroniikkalaitteiden sekä akkujen ja paristojen kierrätystä ja hävittämistä koskevia sääntöjä. Asianmukainen hävittäminen auttaa ehkäisemään ympäristölle ja ihmisille koituvia haittavaikutuksia.

## Akun poistaminen

**Poista akku vain tuotetta hävitettäessä. Varmista ennen akun irrottamista, että tuote on irrotettu pistorasiasta ja että akku on täysin tyhjä.**

**Huolehdi tarvittavista turvatoimista, kun käsittelet tuotteen avaamiseen tarvittavia työkaluja ja hävität akun.**

- 1 Tarkista, onko laitteen etu- tai taustapuolella ruuveja. Jos on, irrota ne.
- 2 Irrota laitteen taka- ja/tai etupaneeli ruuvitaltalla. Irrota tarvittaessa myös muut ruuvit ja/tai osat, kunnes piirikortti ja akun tulevat näkyviin.
- 3 Poista akku.

## Takuu ja tuki

Jos haluat tukea tai lisätietoja, käy Philipsin verkkosivuilla osoitteessa **[www.philips.com/support](http://www.philips.com/support)** tai lue kansainvälinen takuulehtinen.

## Takuun rajoitukset

Kansainvälinen takuu ei koske teriä, koska ne kuluvat käytössä.

## General overview MG37xx Chimera

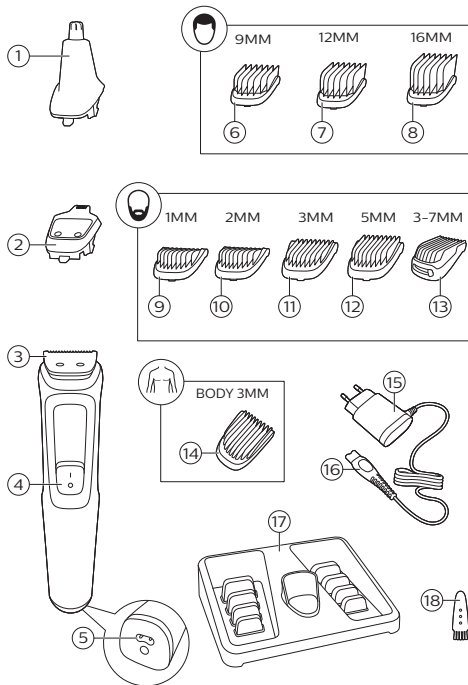

## Inledning

Grattis till ditt inköp och välkommen till Philips! Få ut mesta möjliga av den support Philips erbjuder genom att registrera din produkt på [www.philips.com/welcome](http://www.philips.com/welcome).

## Allmän beskrivning (bild 1)

- 1 Nästrimmer (endast MG3710, MG3711, MG3712, MG3721, MG3720, MG3730, MG3731, MG3740, MG3747, MG3748, MG3757)
- 2 Precisionstrimmer (endast MG3740, MG3757)
- 3 Hårtrimmer i full storlek
- 4 På/av-knapp
- 5 Anslutning för liten kontakt
- 6 Hårkam (9 mm) (endast MG3720, MG3721, MG3730, MG3731, MG3740, MG3747, MG3748, MG3757)
- 7 Hårkam (12 mm) (endast MG3730, MG3740, MG3747, MG3757, MG3731, MG3748)
- 8 Hårkam (16 mm) (endast MG3730, MG3740, MG3747, MG3757, MG3731, MG3748)
- 9 Stubbkam (1 mm) (endast MG3710, MG3711, MG3712, MG3720, MG3721, MG3730, MG3731, MG3740, MG3747, MG3748, MG3757)
- 10 Stubbkam (2 mm) (endast MG3710, MG3711, MG3720, MG3721, MG3730, MG3731, MG3740, MG3747, MG3748, MG3757)
- 11 Stubbkam (3 mm) (endast MG3710, MG3711, MG3712, MG3720, MG3721)
- 12 Stubbkam (5 mm) (endast MG3710, MG3711, MG3712, MG3720, MG3721)
- 13 Justerbar kam (3-7 mm) (endast MG3730, MG3731, MG3740, MG3747, MG3748, MG3757)
- 14 Kropskam (3 mm) (endast MG3747, MG3748)
- 15 Nätadapter
- 16 Liten kontakt
- 17 Förvaringsdisplay (endast MG3711, MG3712, MG3721, MG3731, MG3748)
- 18 Rengöringsborste

Olika tillbehör kan medfölja olika modeller.  
Information om vilka tillbehör som medföljer  
apparaten finns på produktkartongen.

## Viktig säkerhetsinformation

Läs den här viktiga informationen noggrant innan du använder apparaten och dess tillbehör. Spara det här häftet för framtida bruk. Olika tillbehör kan medfölja olika modeller.

### Fara



- Blöt inte ned strömförsörjningsenheten.

### Varning

- Använd endast den löstagbara nätadapter (A00390) som medföljer apparaten för att ladda batteriet.
- Nätadaptern innehåller en transformator. Modifiera inte strömförsörjningsenheten med någon annan typ av kontakt, eftersom det kan medföra risker.

- Den här apparaten kan användas av barn från 8 år och uppåt och av personer med olika funktionshinder, eller som inte har kunskap om hur apparaten används, så länge de övervakas och får anvisningar om säker användning och förstår vilka risker som föreligger. Barn ska inte leka med apparaten. Rengöring och underhåll ska inte utföras av barn utan övervakning.
- Kontrollera alltid apparaten innan du använder den. Använd inte apparaten om den är skadad eftersom det kan medföra risk för personskador. Skadade delar ska alltid bytas ut mot originaldelar.
- Öppna inte apparaten för att byta ut det laddningsbara batteriet.

### Varning!



- Den här apparaten är inte tvättbar. Sänk aldrig ned apparaten i vatten och skölj den inte under kranen.
- Använd endast apparaten för de ändamål som framgår av användarhandboken.

- Av hygieniska skäl bör apparaten endast användas av en person.
- Använd aldrig tryckluft, skursvampar, slipande rengöringsmedel eller vätskor som bensin eller aceton för att rengöra enheten.
- Använd inte strömförsörjningsenheten i eller i närheten av vägguttag där det finns en elektrisk luftrenare eftersom detta kan ge upphov till permanenta skador på strömförsörjningsenheten.

## **Elektromagnetiska fält (EMF)**

Den här Philips-apparaten uppfyller alla tillämpliga standarder och regler gällande exponering av elektromagnetiska fält.

## **Allmänt**

- Nätadaptorn är avsedd för nätspänningar på 100–240 volt.
- Strömförsörjningsenheten omvandlar 100–240 volt till en säker låg spänning på under 24 volt.

## **Laddning**

När apparaten har laddats i 16 timmar har den en sladdlös drifttid på upp till 60 minuter (MG3710,



MG3711, MG3712, MG3720, MG3721, MG3730, MG3731, MG3740) eller 70 minuter (MG3757, MG3748, MG3747).

- 1 Kontrollera att apparaten är avstängd.
- 2 Sätt in den lilla kontakten i apparaten och anslut nätadaptorn till ett vägguttag.
- 3 När laddningen är klar drar du ur nätadaptorn ur eluttaget och drar ur den lilla kontakten ur apparaten.

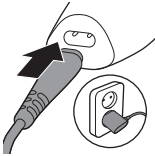

## Använda apparaten

Obs! Stäng av och rengör apparaten efter varje användningstillfälle.

### Ta bort och sätta fast trimsaxar



- 1 Ta bort en trimsax genom att trycka uppåt mot trimsaxens tändar och ta bort den från handtaget.



- 2 Sätt dit en trimsax genom att föra in trimsaxens fäste i spåret på framsidan och trycka dit bakänden av trimsaxen på apparaten ("klick").

### Ta loss nästrimmern



- 1 Sätt fingret på pilen på tillbehörets baksida och tryck bort det från handtaget i pilens riktning.

## Sätta på och ta av kammar



- 1 Sätt dit valfri typ av skydd på en trimsax genom att skjuta den främre delen av skyddet mot trimsaxens tänder. Tryck sedan ned mitten av skyddet med fingrarna eller handflatan ("klick").

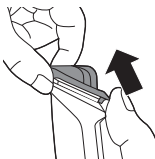

- 2 Ta bort valfri typ av kam från trimsaxen genom att försiktigt dra dessa bakre del från apparaten och sedan skjuta av den från trimsaxen.

Obs! Börja med kammen på den längsta inställningen när du använder trimmern för första gången, så att du kan bekanta dig med apparaten.

## Sätta på och stänga av apparaten

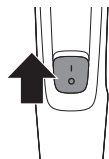

Slå på apparaten genom att dra på/av-knappen uppåt.

Stäng av apparaten genom att dra på/av-knappen nedåt.

## Tillbehör för användning på skägg

### Hårtrimmer i full storlek

Använd hårtrimmern i full storlek utan kam för att trimma håret tätt intill huden (en längd på 0,5 mm) eller för att skapa skarpa linjer runt skägg, nacke och polisonger.

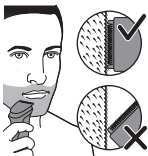

- 1 När du vill trimma hår nära huden ska du placera den platta sidan av trimsaxen mot huden och sedan föra den mot hårets växtriktning.
- 2 Vid konturklippning ska du hålla trimsaxen vinkelrätt mot huden och föra den uppåt eller nedåt och trycka försiktigt.

## Skäggkammar

Obs! Olika tillbehör kan medfölja olika modeller. Information om vilka tillbehör som medföljer apparaten finns på produktkartongen.

Apparaten levereras med flera stubbkammar och en justerbar kam. Hårlängdsinställningarna anges på kammerna. Inställningarna motsvarar återstående hårlängd efter trimning.

Kam	mm
Stubbkam	1 mm
Stubbkam	2 mm
Stubbkam	3 mm
Stubbkam	5 mm
Justerbar kam	3-7 mm

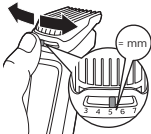

- 1 Fäst kammerna på hårtrimmern i full storlek.
- 2 Justerbar kam: Skjut längdväljaren åt vänster eller höger för att välja den önskade hårlängdsinställningen.
- 3 För kammerna i riktning mot hårväxten så trimmar du mest effektivt. Se till att kammens yta alltid har kontakt med huden.

## Tillbehör för användning på kropp

- Använd de gröna kroppsskydden för att trimma kroppshår.

- Se till att håret är rent och torrt eftersom blött hår tenderar att fastna på kroppen och använd alltid ett kroppsskydd vid trimning av känsliga områden.
- Du kan behöva prova olika trimningslägen (dvs. uppåt, nedåt eller tvärs över) eftersom inte alla hårstrån växer i samma riktning. Du kan behöva öva för att få bästa resultat.
- Gör alltid mjuka och försiktiga rörelser och se till att skyddets yta hela tiden har kontakt med huden.
- Om det har samlats för mycket hår på produkten blåser du bort hårstråna före användning för att få bästa trimningsresultat.

### Kroppskam

Sätt kroppskammen på hårtrimmern i full storlek för att trimma hår i nacken. Apparaten har 1 kroppskam. Hårlängdsinställningarna anges på kammen. Inställningarna motsvarar återstående hårlängd efter trimning.

Kam	mm
Kroppskam (grön)	3 mm

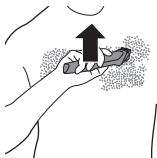

- 1 Fäst en kroppskam på hårtrimmern i full storlek.
- 2 Trimma på det mest effektiva sättet genom att sträcka ut huden med den fria handen och föra kammen mot hårets växtriktning. Se till att kammens yta alltid har kontakt med huden.

### Tillbehör för användning på huvud

#### Hårtrimmer i full storlek

Använd hårtrimmern i full storlek utan kam om du vill klippa håret på huvudet mycket nära huden

(0,5 mm) eller när du konturklipper nacken och området runt öronen.

- 1 När du formar hårkonturen runt öronen kammar du ned hårtopparna över öronen.
- 2 Luta apparaten på ett sådant sätt att endast ena kanten på knivbladen rör vid hårtopparna när du formar konturerna runt öronen.
- 3 Forma konturen i nacken och polisongerna genom att vända hårklipparen och dra med nedåtgående rörelser.
- 4 Använd långsamma och mjuka rörelser. Följ den naturliga hårlinjen.

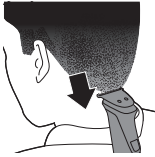

### Hårkammar

Sätt en hårkam på hårtrimmern i full storlek för jämn trimning av håret på huvudet. Apparaten levereras med 3 hårkammar.

Hårlängdsinställningarna anges på kammen. Inställningarna motsvarar återstående hårlängd efter trimning.

Kam	mm
Hårkam	9 mm
Hårkam	12 mm
Hårkam	16 mm



- 1 Fäst en kam på hårtrimmern i full storlek.
- 2 För trimmern långsamt över hjässan från olika håll för att få ett jämnt resultat. Se till att kammens yta alltid har kontakt med huden.
  - För alltid trimmern mot hårets växtriktning. Tryck lätt.
  - Gör överlappningar över huvudet för att vara säker på att allt hår som ska klippas verkligen blir klippt.

## Precisionstillbehör för användning på ansikte

### Precisionstrimmer

Använd precisionstrimmern till att forma fina linjer och konturer runt din ansiktsbehåring, nära huden (med en längd på 0,5 mm).

- 1 Håll trimhuvudet vinkelrätt mot huden och för det uppåt eller nedåt och tryck försiktigt.



### Nästrimmer

Använd nästrimmern till att klippa näs- och öronhåret.

- Se till att näsgången är ren. Se till att de yttre hörselgångarna är rena och fria från vax.
- För inte in spetsen mer än 5 mm.
- Rengör alltid tillbehöret efter varje användning.

### Trimma näshår

- 1 Ta bort oönskat hår genom att försiktigt föra spetsen in och ut i näsan samtidigt som du vrider på den.



### Trimma öronhår

- 1 Flytta långsamt spetsen runt örats kant för att ta bort hår som sticker ut utanför örat.
- 2 Ta bort oönskat hår genom att försiktigt föra spetsen in och ut i ytterörat.



## Rengöring

**Skölj aldrig handtaget under kranen. Endast tillbehören kan sköljas under kranen.**

**Använd aldrig skursvampar, slipande rengöringsmedel eller vätskor såsom bensin eller aceton för att rengöra produkten.**

**Torka aldrig av trimmerns tänder med en handduk eller papper, eftersom det kan skada trimmerns tänder.**

### Efter varje användning: rengör under kranen



- 1 Slå av rakapparaten och dra ur nätsladden.
- 2 Ta bort eventuella kammar eller trimsaxar från apparaten.
- 3 Skölj hårbehållaren under varmt rinnande vatten.
- 4 Rengör trimsaxen och kammen under varmt rinnande vatten.
- 5 Skaka noggrant av överflödigt vatten och låt alla delar torka helt.

### Noggrann rengöring

- 1 Stäng av rakapparaten och dra ur nätsladden.
- 2 Torka av apparatens handtag med en fuktig trasa.
- 3 Ta bort eventuella kammar eller trimsaxar från apparaten.
- 4 Använd den medföljande rengöringsborsten för att ta bort eventuellt hår som har samlats i hårbehållaren.
- 5 Använd den medföljande rengöringsborsten för att ta bort eventuellt hår som har samlats i trimsaxen och/eller kammarna.
- 6 Rengör trimsaxen under varmt rinnande vatten.

**Handtaget är inte lämplig att rengöra under vattenkranen.**

- 7 Rengör kammarna under varmt rinnande vatten.
- 8 Skaka noggrant av överflödigt vatten och låt alla delar torka helt.

## Rengöra nästrimmern

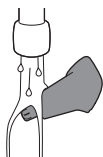

Rengör nästrimmern omedelbart efter användning samt när mycket hår eller smuts har samlats på nästrimmerns huvud.

- 1 Skölj nästrimmerns huvud med varmt vatten.
- 2 Sätt på apparaten och skölj nästrimmerns huvud en gång till för att ta bort eventuella återstående hår. Stäng sedan av apparaten igen.

Rengör grundligt genom att lägga nästrimmerns huvud i en skål med varmt vatten i några minuter och sedan sätta på apparaten för att ta bort envisa hårrester/smuts.

- 3 Skaka noggrant av överflödigt vatten och låt alla delar torka helt.

## Förvaring

- Förvara apparaten i det medföljande fodralet.

Obs! Se till att apparaten är torr innan du lägger den i fodralet.

## Beställa tillbehör

Du kan köpa tillbehör och reservdelar på [www.shop.philips.com/service](http://www.shop.philips.com/service) och hos din lokala Philips-återförsäljare. Du kan även kontakta Philips kundtjänst i ditt land (kontaktuppgifter hittar du i garantibroschyren).



## Återvinning



- Den här symbolen betyder att produkten inte ska slängas bland hushållssoporna (2012/19/EU).



- Den här symbolen betyder att produkten innehåller inbyggda laddningsbara batterier och därför inte får kasseras i vanliga hushållssopor (enligt EG-direktivet 2006/66/EG). Lämna produkten till en lokal återvinningsstation eller till ett Philips-servicecenter så att det laddningsbara batteriet tas om hand på korrekt sätt.
- Följ ditt lands regler för återvinning av elektriska och elektroniska produkter samt uppladdningsbara batterier. En korrekt hantering bidrar till att förhindra negativ påverkan på miljö och hälsa.

## Ta ur det laddningsbara batteriet

**Ta endast ur det laddningsbara batteriet när du kasserar produkten. Se till att produkten inte är ansluten till eluttaget och att batteriet är helt tomt innan du tar ur batteriet.**

**Vidta nödvändiga säkerhetsåtgärder när du använder verktyg för att öppna produkten och när du kasserar det laddningsbara batteriet.**

- 1 Kontrollera om det finns skruvar på apparatens framsida eller baksida. Ta i så fall bort dem.

- 2 Lossa bak- och/eller frontpanelen från apparaten med hjälp av en skruvmejsel. Lossa även ytterligare skruvar och/eller delar till dess att du kan se kretskortet med det laddningsbara batteriet.
- 3 Ta ur det laddningsbara batteriet.

## Garanti och support

Om du behöver information eller support kan du besöka [www.philips.com/support](http://www.philips.com/support) eller läsa den internationella garantibroschyren.

## Garantibegränsningar

Klippenheterna omfattas inte av de internationella garantivillkoren eftersom de utsätts för slitage.

## General overview MG37xx Chimera

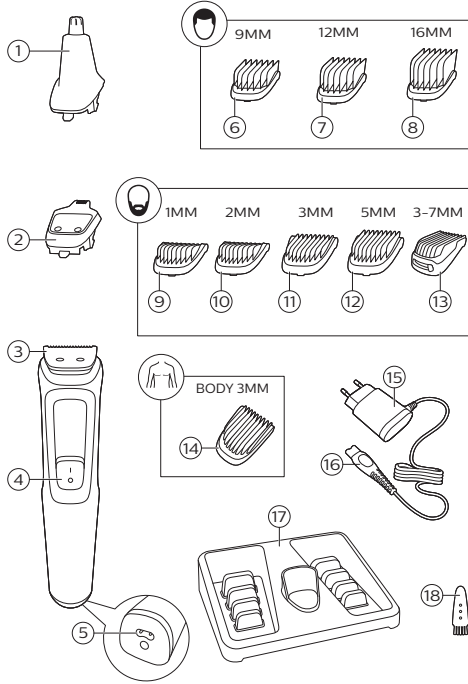

## Giriş

Ürünümüzü satın aldığınız için teşekkür ederiz; Philips'e hoş geldiniz! Philips'in sunduğu destekten tam olarak yararlanmak için ürününüzü [www.philips.com/welcome](http://www.philips.com/welcome) adresinden kaydettirin.

## Genel açıklama (Şek. 1)

- 1 Burun makası (sadece MG3710, MG3711, MG3712, MG3721, MG3720, MG3730, MG3731, MG3740, MG3747, MG3748, MG3757 için)
- 2 Hassas düzeltici (sadece MG3740, MG3757 için)
- 3 Tam boyutlu düzeltici
- 4 Açma/kapama sürgüsü
- 5 Küçük fiş için soket
- 6 Saç tarağı (9 mm) (sadece MG3720, MG3721, MG3730, MG3731, MG3740, MG3747, MG3748, MG3757 için)
- 7 Saç tarağı (12 mm) (sadece MG3730, MG3740, MG3747, MG3757, MG3731, MG3748 için)
- 8 Saç tarağı (16 mm) (sadece MG3730, MG3740, MG3747, MG3757, MG3731, MG3748 için)
- 9 Kirlı sakal tarağı (1 mm) (sadece MG3710, MG3711, MG3712, MG3720, MG3721, MG3730, MG3731, MG3740, MG3747, MG3748, MG3757 için)
- 10 Kirlı sakal tarağı (2 mm) (sadece MG3710, MG3711, MG3720, MG3721, MG3730, MG3731, MG3740, MG3747, MG3748, MG3757 için)
- 11 Kirlı sakal tarağı 3 mm (sadece MG3710, MG3711, MG3712, MG3720, MG3721 için)
- 12 Kirlı sakal tarağı 5 mm (sadece MG3710, MG3711, MG3712, MG3720, MG3721 için)
- 13 Ayarlanabilir tarak (3-7 mm) (sadece MG3730, MG3731, MG3740, MG3747, MG3748, MG3757 için)
- 14 Vücut tüyü tarağı (3mm) (sadece MG3747, MG3748 için)
- 15 Besleme ünitesi
- 16 Küçük fiş
- 17 Saklama ekranı (sadece MG3711, MG3712, MG3721, MG3731, MG3748 için)
- 18 Temizleme fırçası

Cihazla birlikte verilen aksesuarlar ürünlere göre farklılık gösterebilir. Kutuda, cihazınız ile birlikte gönderilen aksesuarlar gösterilmektedir.

## Önemli güvenlik bilgileri

Cihazı ve aksesuarlarını kullanmadan önce bu önemli bilgileri dikkatlice okuyun ve gelecekte başvurmak üzere saklayın. Cihazla birlikte verilen aksesuarlar ürünlere göre farklılık gösterebilir.

### Tehlike



- Güç kaynağı ünitesini kuru tutun.

### Uyan

- Pili şarj etmek için yalnızca cihaz ile birlikte verilen ayrılabılır besleme ünitesini (A00390) kullanın.
- Besleme ünitesi içinde bir transformatör bulunur. Besleme ünitesini kesip başka bir fişle değiştirmeyin, aksi takdirde cihazı kullanmak tehlikeli hale gelir.

- Bu cihazın 8 yařın üzerindeki çocuklar ve fiziksel, motor ya da zihinsel becerileri gelişmemiş veya bilgisi ve tecrübesi olmayan kişiler tarafından kullanımı sadece bu kişilerin nezaretinden sorumlu kişilerin bulunması veya cihazın güvenli kullanım talimatlarının bu kişilere sağlanması ve olası tehlikelerin anlatılması durumunda mümkündür. Çocuklar cihazla oynamamalıdır. Temizlik ve kullanıcı bakımı gözetim olmadan çocuklar tarafından yapılmamalıdır.
- Cihazı kullanmadan önce her zaman kontrol edin. Yaralanmaya yol açabileceđi için, hasarlı veya bozursa cihazı kullanmayın. Zarar görmüş bir parçayı mutlaka orijinal yedek parçalarla deđiştirin.
- Şarj edilebilir pili yenisiyle deđiştirmek amacıyla cihazı açmayın.

### Dikkat



- Bu cihaz yıkanamaz. Cihazı asla suya batırmayın veya musluk altında durulamayın.

- Bu cihazı yalnızca kullanım amacına uygun olarak, kullanım kılavuzunda gösterildiği gibi kullanın.
- Hijyenik nedenlerden dolayı cihaz sadece bir kişi tarafından kullanılmalıdır.
- Cihazı temizlemek için kesinlikle basınçlı hava, ovalama bezleri, benzin veya aseton gibi aşındırıcı temizlik ürünleri ya da zarar verici sıvılar kullanmayın.
- Besleme ünitesini, üniteyi telafisi mümkün olmayan hasarlardan korumak için elektrikli oda spreyi içeren duvar soketlerinde ya da bunların yakınında kullanmayın.

## **Elektromanyetik alanlar (EMF)**

Bu Philips cihaz, elektromanyetik alanlara maruz kalmaya ilişkin geçerli tüm standartlara ve düzenlemelere uygundur.

## **Genel**

- Besleme ünitesi 100 ile 240 volt arasındaki şebeke gerilimlerine uygundur.

- Besleme ünitesi 100–240 voltu 24 volttan daha düşük bir güvenli düşük gerilim değerine çevirir.

## Şarj etme

Cihaz 16 saat şarj edildiğinde, 60 dakikaya (MG3710, MG3711, MG3712, MG3720, MG3721, MG3730, MG3731, MG3740) veya 70 dakikaya (MG3757, MG3748, MG3747) kadar kablosuz çalışma süresi vardır.

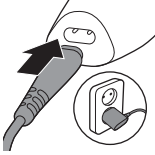

- 1 Cihazın kapalı olduğundan emin olun.
- 2 Küçük fişi cihaza bağlayın ve besleme ünitesini prize takın.
- 3 Şarj ettikten sonra besleme ünitesini duvardaki prizden çıkarın ve küçük fişi cihazdan çekin.

## Cihazın kullanımı

Not: Her kullanımdan sonra cihazı kapatın ve temizleyin.

### Kesme aparatlarının takılıp çıkarılması



- 1 Bir kesme aparatını çıkarmak için, kesme elemanının dişlerinin ters yönünde yukarı itin ve sapı çıkarın.



- 2 Bir kesme aparatını takmak için, kesme aparatının tırnağını ön taraftaki kılavuz yuvaya yerleştirin ve kesme aparatının arka kısmını cihaza doğru itin ('klik' sesi).



### Burun makasının çıkarılması



- 1 Parmağınızı aparatın arkasındaki okun üzerine koyun ve sapı ok yönünde itin.

### Tarакların takılıp çıkarılması

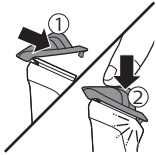

- 1 Kesme aparatına herhangi bir tür muhafaza takmak için, muhafazanın ön kısmını kesme aparatının dişleri üzerine kaydırın. Ardından muhafazanın orta kısmını parmaklarınızla veya avuç içinizle aşağı bastırın ('klik' sesi).

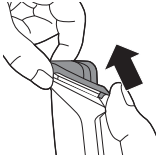

- 2 Kesme aparatından herhangi bir tür muhafazayı çıkarmak için, arka kısmını cihazdan dikkatle çekin ve ardından kaydırarak kesme aparatından çıkarın.

Not: İlk kez düzeltme işlemi yapıyorsanız, cihaza alışmak için en yüksek düzeltme uzunluğu ayarını kullanarak başlayın.

### Cihazın açılması ve kapatılması



Cihazı çalıştırmak için açma/kapama düğmesini yukarı konuma getirin.

Cihazı kapatmak için açma/kapama düğmesini aşağı konuma getirin.

### Sakalda kullanılan aparatlar

#### Tam boyutlu düzeltici

Saçınızı çok kısa (1/32 inç - 0,5 mm uzunlukta) kesmek ya da sakala, enseye veya favorilere çizgi



çekmek için tam boyutlu saç düzelticiyi taraksız kullanın.

- 1 Tüyleri cilde yakın kesmek için, kesme aparatının düz tarafını cildinize yerleştirin ve tüylerin uzama yönünün tersine hareketler yapın.
- 2 Hatları belirlemek için, kesme aparatını cilde dik tutun ve hafif bir basınç uygulayarak yukarı veya aşağı hareket ettirin.

### Sakal tarakları

Not: Cihazla birlikte verilen aksesuarlar ürünlere göre farklılık gösterebilir. Kutuda, cihazımız ile birlikte gönderilen aksesuarlar gösterilmektedir.

Cihazla birlikte çok sayıda kirli sakal tarağı ve bir ayarlanabilir tarak verilir. Kıl uzunluk ayarları tarak üzerinde gösterilmektedir. Bu ayarlar düzeltme sonrasında kalan kıl uzunluklarına karşılık gelmektedir.

Tarak	mm
Kirli sakal tarağı	1 mm
Kirli sakal tarağı	2 mm
Kirli sakal tarağı	3 mm
Kirli sakal tarağı	5 mm
Ayarlanabilir tarak	3-7 mm

- 1 Tarağı tam boyutlu düzelticiye takın.
- 2 Ayarlanabilir tarak: İsteddiğiniz sakal uzunluk ayarını seçmek için uzunluk seçiciyi sağa veya sola ittin.

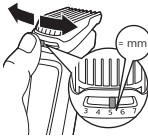



- 3** En etkili düzeltme yöntemi, tarağı kılları çıkış yönünün tersine hareket ettirmektir. Tarak yüzeyinin cildinizle her zaman tam temas ettiğinden emin olun.

### Vücutta kullanılan aparatlar

- Vücut kıllarını kesmek için yeşil renkli vücut korumasını kullanın.
- Islak tüyler vücuda yapışma eğilimi gösterdiği için, tüylerinizin temiz ve kuru olmasına özen gösterin ve hassas bölgelerde düzeltme yaparken her zaman vücut koruması kullanın.
- Tüm kıllar aynı yönde uzamadığından, farklı yönlerde düzeltme yapmayı (yukan, aşağı veya çapraz) deneyebilirsiniz. En iyi sonuca ulaşmak için alıştırmaya yapmalısınız.
- Her zaman yavaş ve nazik hareketler yapın ve koruma yüzeyinin cildinizle sürekli temas ettiğinden emin olun.
- En iyi düzeltme sonuçları için, üründe çok fazla kıl biriktiğinde, kullanmadan önce kılları üfleyin.

### Vücut tüyü tarağı

Boyun çizgisi altında kalan tüyleri düzeltmek için, tam boyutlu düzelticiye vücut tüyü tarağını takın. Cihaz ile birlikte 1 vücut tüyü tarağı verilir. Saç uzunluk ayarları tarak üzerinde gösterilmektedir. Ayar, düzeltme sonrasında kalan saç uzunluklarına karşılık gelmektedir.

#### Tarak

#### mm

Vücut tüyü tarağı (yeşil)

3 mm

- 1** Tam boyutlu düzelticiye vücut tüyü tarağını takın.

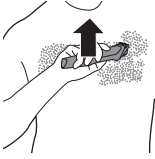

- 2 En etkili düzeltme için, cildinizi boştaki elinizle gerin ve tarağı tüylerin uzama yönünün tersine hareket ettirin. Tarak yüzeyinin cildinizle her zaman tam temas ettiğinden emin olun.

## Saçta kullanılan aparatlar

### Tam boyutlu düzeltici

Saçınızı çok kısa (1/32 inç - 0,5 mm) kesmek ya da ense veya kulak bölgesini düzeltmek için, tam boyutlu düzelticiyi taraksız kullanın.

- 1 Kulakların etrafındaki saç çizgisini düzeltmek için, kulakların üzerindeki saç uçlarını tarayın.
- 2 Kulak arkalarna şekil vermek için, cihazını kesme bıçaklarının sadece bir kenarı saç uçlarına değecek şekilde eğin.
- 3 Enseye veya favorilere şekil vermek için, saç kesme cihazını çevirin ve aşağıya doğru darbeler uygulayın.
- 4 Cihazı doğal saç çizgisini izleyerek, yavaş ve yumuşak hareket ettirin.

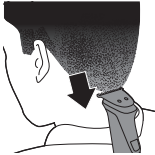

### Saç tarakları

Saçlarınızı düzgün bir şekilde düzeltmek için, tam boyutlu düzelticiye bir saç tarağı takın. Cihaz ile birlikte farklı 3 saç tarağı verilir. Kıl uzunluk ayarları tarak üzerinde gösterilmektedir. Bu ayarlar düzeltme sonrasında kalan kıl uzunluklarına karşılık gelmektedir.

Tarak	mm
Saç tarağı	9 mm
Saç tarağı	12 mm
Saç tarağı	16 mm



- 1 Tam boyutlu düzelticiye bir tarak takın.
- 2 Dengeli bir kesim elde etmek için, düzelticiyi tepeden başlayarak farklı yönlerde yavaşça hareket ettirin. Tarak yüzeyinin cildinizle her zaman tam temas ettiğinden emin olun.
  - Düzelticiyi her zaman saç uzama yönünün tersinde hareket ettirin. Hafifçe bastırın.
  - Kesilmesi gereken tüm saçın kesilmesini sağlamak için kafanın üzerinde aynı yerlerden birkaç kez geçin.

## Yüzde kullanılan aparatlar

### Hassas düzeltici

Hassas düzelticiyi yüz stilinizin çevresinde, cilde yakın ince çizgiler ve hatlar oluşturmak için kullanabilirsiniz (1/32 inç/0,5 mm uzunluğa kadar).



- 1 Hassas düzeltici başlığını cilde dik tutun ve düzeltme başlığını hafif bir basınç uygulayarak yukarı veya aşağı hareket ettirin.

### Burun makası

Burun ve kulak kıllarınızı kesmek için burun makasını kullanın.

- Burun deliklerinizin temiz olduğundan emin olun. Kulaklarınızın dış kısımlarının temiz olduğundan ve kulak kiri olmadığından emin olun.
- Ucu 5 mm'den daha fazla sokmayın.
- Her kullanım sonrasında aparatı temizleyin.

### Burun kıllarını düzeltme

- 1 Düzeltme ucunu burnun içine sokarken hafifçe çevirerek istenmeyen tüyleri temizleyin.





### Kulak kıllarını düzeltme

- 1 Kulak kenarlarında çıkan kılları almak için, ucu kulağınızın kenarı boyunca yavaşça gezdirin.
- 2 Düzeltme ucunu dış kulak kanalı içine sokarken hafifçe çevirerek istenmeyen tüyleri temizleyin.

## Temizlik

**Cihazın sapını suya tutmayın, yalnızca aparatları musluk altında yıkayabilirsiniz.**

**Hiçbir zaman, ürünü temizlemek için bulaşık süngeri, aşındırıcı temizlik malzemeleri veya benzin ya da aseton gibi zarar verebilecek sıvılar kullanmayın.**

**Düzeltilici dişleri hasar görebileğinden, düzeltici dişlerini kesinlikle havlu veya kağıt mendil ile kurulamayın.**

### Her kullanımdan sonra: musluk altında temizleyin

- 1 Cihazı kapatın ve prizden çıkarın.
- 2 Cihaz üzerindeki tüm tarafları veya kesme aparatlarını çıkarın.
- 3 Kıl toplama haznesini sıcak su musluğu altında yıkayın.
- 4 Kesme aparatını ve tarağı sıcak musluk suyunda temizleyin.
- 5 Kalan suları dikkatlice sallayarak giderin ve tüm parçaları açıp tamamen kurumasını bekleyin.



### Tam temizlik

- 1 Cihazı kapatın ve elektrik prizinden çıkarın.
- 2 Cihazın sapını kuru bir bezle silin.

- 3 Cihaz üzerindeki tüm tarakları veya kesme elemanlarını çıkarın.
- 4 Kıl toplama haznesinde biriken kılları, birlikte verilen temizlik fırçasını kullanarak temizleyin.
- 5 Kesme aparatlarında ve/veya taraklarda biriken kılları, birlikte verilen temizlik fırçasını kullanarak temizleyin.
- 6 Kesme aparatlarını sıcak musluk suyunda temizleyin.

**Cihazın sapı musluk altında temizlemeye uygun değildir.**

- 7 Tarakları sıcak musluk suyunda temizleyin.
- 8 Kalan suları dikkatlice sallayarak giderin ve tüm parçaları açıp tamamen kurumasını bekleyin.

## Burun makasının temizlenmesi

Burun makasını, kullanımdan hemen sonra ve burun makası başlığı üzerinde çok miktarda kıl ya da kir biriktiğinde temizleyin.



- 1 Burun makası başlığını sıcak suyla durulayın.
- 2 Cihazı çalıştırın ve kalan kılları temizlemek için burun makası başlığını musluk altında bir kez daha yıkayın. Daha sonra cihazı tekrar kapatın.

Derinlemesine temizlik için, burun makası başlığını ılık suyla dolu bir kaba daldırarak birkaç dakika bekletin ve ardından cihazı çalıştırarak inatçı kılları/kiri giderin.

- 3 Kalan suları dikkatlice sallayarak giderin ve tüm parçaları açıp tamamen kurumasını bekleyin.

## Saklama

- Cihazı birlikte verilen kılıfında saklayın.

**Not:** Kılıfına koymadan önce cihazın kuru olduğundan emin olun.

## Aksesuarların sipariş edilmesi

Aksesuar veya yedek parça satın almak için [www.shop.philips.com/service](http://www.shop.philips.com/service) adresini ziyaret edin ya da Philips bayinize gidin. Ülkenizdeki Philips Müşteri Hizmetleri Merkezi ile de iletişim kurabilirsiniz (iletişim bilgileri için dünya çapında geçerli garanti belgesine göz atın).

## Geri dönüşüm



- Bu simge, bu ürünün normal evsel atıklarla birlikte atılmaması gerektiği anlamına gelir (2012/19/EU).



- Bu simge, bu üründe normal ev atıklarıyla birlikte atılmaması gereken yerleşik bir şarj edilebilir pil bulunduğu anlamına gelir (2006/66/EC). Şarj edilebilir pilin uzman bir kişi tarafından çıkarılması için, lütfen ürününüzü resmi bir toplama noktasına veya bir Philips servisine götürün.
- Elektrikli ve elektronik ürünlerin ve şarj edilebilir pillerin ayrı olarak toplanmasına ilişkin ülkenizde yürürlükte olan yönetmeliklere uyun. İmha işleminin doğru şekilde yapılması çevreyi ve insan sağlığını olumsuz etkileyecek sonuçların önlenmesine yardımcı olur.

## Şarj edilebilir pilin çıkarılması

**Şarj edilebilir pili yalnızca ürünü atarken çıkarın. Pili çıkarmadan önce ürünü prizden çıkardığınızdan ve pilin tamamen boş olduğundan emin olun.**



**Ürünü açmak için araçlar kullanırken ve şarj edilebilir pili çöpe atarken tüm gerekli güvenlik önlemlerini alın.**

- 1 Cihazın arkasında veya önünde vida olup olmadığını kontrol edin. Varsa, bu vidaları çıkarın.
- 2 Cihazın arka ve/veya ön panelini bir tornavida ile sökün. Gerekliyse, şarj edilebilir pille birlikte baskı devre kartını görene kadar ek vidaları ve/veya parçaları da sökün.
- 3 Şarj edilebilir pili çıkarın.

## Garanti ve destek

Bilgi veya desteğe ihtiyaç duyarsanız, lütfen [www.philips.com/support](http://www.philips.com/support) adresini ziyaret edin veya uluslararası garanti kitapçığını okuyun.

## Garanti sınırlamaları

Kesme üniteleri, aşınan cihazlar olduğundan uluslararası garanti koşulları kapsamında değildir.

## General overview MG37xx Chimera

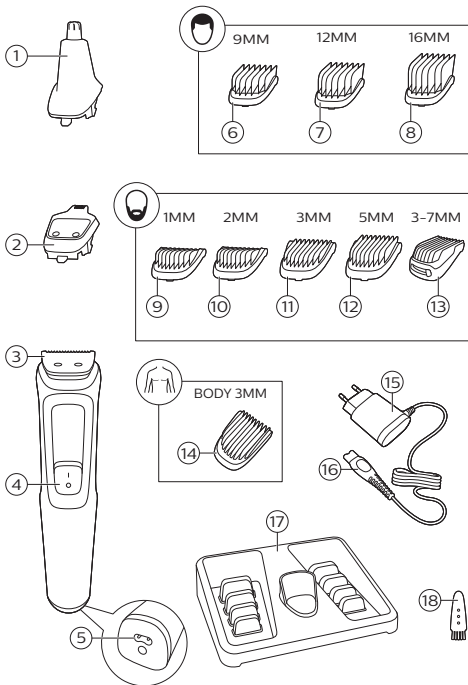

## Εισαγωγή

Συγχαρητήρια για την αγορά σας και καλώς ήρθατε στη Philips! Για να επωφεληθείτε πλήρως από την υποστήριξη που παρέχει η Philips, δηλώστε το προϊόν σας στη διεύθυνση [www.philips.com/welcome](http://www.philips.com/welcome).

## Γενική περιγραφή (Εικ.1)

- 1 Κόπτης τριχών μύτης (μόνο στους τύπους MG3710, MG3711, MG3712, MG3721, MG3720, MG3730, MG3731, MG3740, MG3747, MG3748, MG3757)
- 2 Κόπτης ακριβείας (μόνο στους τύπους MG3740, MG3757)
- 3 Κόπτης τριχών πλήρους μεγέθους
- 4 Διακόπτης ενεργοποίησης/απενεργοποίησης
- 5 Υποδοχή για μικρό βύσμα
- 6 Χτένα τριχών (9mm) (μόνο στους τύπους MG3720, MG3721, MG3730, MG3731, MG3740, MG3747, MG3748, MG3757)
- 7 Χτένα τριχών (12mm) (μόνο στους τύπους MG3730, MG3740, MG3747, MG3757, MG3731, MG3748)
- 8 Χτένα τριχών (16mm) (μόνο στους τύπους MG3730, MG3740, MG3747, MG3757, MG3731, MG3748)
- 9 Χτένα για πολύ κοντά γένια (1mm) (μόνο στους τύπους MG3710, MG3711, MG3712, MG3720, MG3721, MG3730, MG3731, MG3740, MG3747, MG3748, MG3757)
- 10 Χτένα για πολύ κοντά γένια (2mm) (μόνο στους τύπους MG3710, MG3711, MG3720, MG3721, MG3730, MG3731, MG3740, MG3747, MG3748, MG3757)
- 11 Χτένα για πολύ κοντά γένια 3mm (μόνο στους τύπους MG3710, MG3711, MG3712, MG3720, MG3721)
- 12 Χτένα για πολύ κοντά γένια 5mm (μόνο στους τύπους MG3710, MG3711, MG3712, MG3720, MG3721)
- 13 Ρυθμιζόμενη χτένα (3-7mm) (μόνο στους τύπους MG3730, MG3731, MG3740, MG3747, MG3748, MG3757)
- 14 Χτένα σώματος (3mm) (μόνο στους τύπους MG3747, MG3748)
- 15 Τροφοδοτικό
- 16 Μικρό βύσμα
- 17 Θήκη φύλαξης (μόνο στους τύπους MG3711, MG3712, MG3721, MG3731, MG3748)
- 18 Βουρτσάκι καθαρισμού

Τα παρελκόμενα που παρέχονται μπορεί να διαφέρουν για διαφορετικά προϊόντα. Η συσκευασία δείχνει τα εξαρτήματα που παρέχονται με τη συσκευή σας.

## Σημαντικές πληροφορίες για την ασφάλεια

Διαβάστε αυτές τις σημαντικές πληροφορίες προσεκτικά πριν χρησιμοποιήσετε τη συσκευή και τα παρελκόμενά της και φυλάξτε τις για μελλοντική αναφορά. Τα παρελκόμενα που παρέχονται μπορεί να διαφέρουν για διαφορετικά προϊόντα.

### Κίνδυνος



- Διατηρήστε το τροφοδοτικό στεγνό.

### Προειδοποίηση

- Για να φορτίσετε την μπαταρία, να χρησιμοποιείτε μόνο την αποσπώμενη μονάδα τροφοδοσίας(A00390) που παραδίδεται μαζί με τη συσκευή.
- Το τροφοδοτικό περιλαμβάνει ένα μετασχηματιστή. Μην αφαιρέσετε το τροφοδοτικό προκειμένου να το αντικαταστήσετε με άλλο βύσμα, καθώς μπορεί να προκληθεί κίνδυνος.

- Αυτή η συσκευή μπορεί να χρησιμοποιηθεί από παιδιά ηλικίας 8 ετών και άνω, καθώς και από άτομα με περιορισμένες σωματικές, αισθητήριες ή διανοητικές ικανότητες ή χωρίς εμπειρία και γνώση, με την προϋπόθεση ότι τη χρησιμοποιούν υπό επίβλεψη ή έχουν λάβει οδηγίες σχετικά με την ασφαλή της χρήση και ότι κατανοούν τους ενδεχόμενους κινδύνους. Τα παιδιά δεν πρέπει να παίζουν με τη συσκευή. Ο καθαρισμός και η συντήρηση από το χρήστη δεν θα πρέπει να πραγματοποιούνται από παιδιά που δεν εποπτεύονται.
- Να ελέγχετε πάντα τη συσκευή πριν τη χρησιμοποιήσετε. Μη χρησιμοποιείτε τη συσκευή, εάν έχει υποστεί φθορά, καθώς μπορεί να προκληθεί τραυματισμός. Να αντικαθιστάτε πάντα τα φθαρμένα εξαρτήματα με γνήσια.
- Μην ανοίγετε τη συσκευή για να αντικαταστήσετε την επαναφορτιζόμενη μπαταρία.

## Προσοχή



- Η συσκευή αυτή δεν καθαρίζεται με νερό. Μη βυθίζετε ποτέ τη συσκευή σε νερό και μην την ξεπλένετε στη βρύση.
- Χρησιμοποιείτε τη συσκευή μόνο για το σκοπό που προορίζεται και σύμφωνα με τις οδηγίες στο εγχειρίδιο χρήσης.
- Για λόγους υγιεινής, η συσκευή θα πρέπει να χρησιμοποιείται μόνο από ένα άτομο.
- Μη χρησιμοποιείτε ποτέ πεπιεσμένο αέρα, συρμάτινα σφουγγαράκια, στιλβωτικά καθαριστικά ή υγρά όπως πετρέλαιο ή ασετόν για τον καθαρισμό της συσκευής.

- Μην συνδέετε το τροφοδοτικό σε επιτοιχίες πρίζες στις οποίες έχει τοποθετηθεί αποσμητικό χώρου και μην το χρησιμοποιείτε κοντά σε τέτοιες πρίζες, για να αποτρέψετε την πρόκληση ανεπανόρθωτης βλάβης στο τροφοδοτικό.

## Ηλεκτρομαγνητικά πεδία (EMF)

Αυτή η συσκευή Philips συμμορφώνεται με όλα τα ισχύοντα πρότυπα και τους κανονισμούς σχετικά με την έκθεση σε ηλεκτρομαγνητικά πεδία.

## Γενικά

- Το τροφοδοτικό είναι κατάλληλο για τάση ρεύματος που κυμαίνεται από 100 έως 240 V.
- Το τροφοδοτικό μετατρέπει τα 100-240 V σε ασφαλή χαμηλή τάση, μικρότερη των 24 V.
- Μέγιστο επίπεδο θορύβου:  $L_c = 75 \text{ dB(A)}$ .

## Φόρτιση

Μετά από 16 ώρες φόρτισης, η συσκευή έχει αυτονομία έως και 60 λεπτά (MG3710, MG3711, MG3712, MG3720, MG3721, MG3730, MG3731, MG3740) ή 70 λεπτά (MG3757, MG3748, MG3747).

- 1 Βεβαιωθείτε ότι η συσκευή είναι απενεργοποιημένη.
- 2 Εισαγάγετε το μικρό βύσμα στη συσκευή και τοποθετήστε το τροφοδοτικό στην επιτοιχία πρίζα.
- 3 Μετά τη φόρτιση, αφαιρέστε το τροφοδοτικό από την επιτοιχία πρίζα και τραβήξτε το μικρό βύσμα από τη συσκευή.

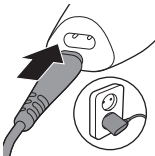

## Χρήση της συσκευής

Σημείωση: Απενεργοποιείτε και καθαρίστε τη συσκευή μετά από κάθε χρήση.

### Αφαίρεση και προσάρτηση στοιχείων κοπής



- 1 Για να αφαιρέσετε ένα στοιχείο κοπής, σπρώξτε προς τα επάνω αντίθετα προς τα δοντάκια του στοιχείου κοπής και αφαιρέστε το από το χερούλι.



- 2 Για να τοποθετήσετε ένα στοιχείο κοπής, εισαγάγετε την προεξοχή του στοιχείου κοπής στην εσοχή οδηγού μπροστά και σπρώξτε το πίσω μέρος του στοιχείου κοπής στη συσκευή («πατήστε»).

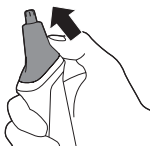

### Αφαίρεση του κόπτη τριχών μύτης

- 1 Τοποθετήστε το δάχτυλό σας στο βέλος στο πίσω μέρος του εξαρτήματος και σπρώξτε το να βγει από το χερούλι προς την κατεύθυνση του βέλους.

### Προσάρτηση και αφαίρεση χτενών



- 1 Για να αφαιρέσετε ένα στοιχείο κοπής, σπρώξτε προς τα επάνω αντίθετα προς τα δοντάκια του στοιχείου κοπής και αφαιρέστε το από το χερούλι. Έπειτα, σπρώξτε προς τα κάτω το κέντρο του οδηγού με τα δάχτυλά σας ή την παλάμη του χεριού σας («πατήστε»).



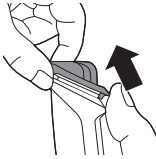

- 2 Για να αφαιρέσετε οποιονδήποτε τύπο χτένας από το στοιχείο κοπής, τραβήξτε προσεκτικά το πίσω μέρος του ώστε να βγει από τη συσκευή κι, έπειτα, σύρετέ το να βγει από το στοιχείο κοπής.

**Σημείωση:** Όταν πρόκειται να κόψετε τις τρίχες σας για πρώτη φορά, ξεκινήστε χρησιμοποιώντας τη χτένα με τη μέγιστη ρύθμιση του μήκους κοπής, ώστε να εξοικειωθείτε με τη συσκευή.

### Ενεργοποίηση και απενεργοποίηση της συσκευής

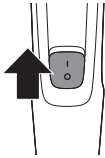

Για να ενεργοποιήσετε τη συσκευή, σύρετε το κουμπί ενεργοποίησης/απενεργοποίησης προς τα πάνω.

Για να απενεργοποιήσετε τη συσκευή, σύρετε το κουμπί ενεργοποίησης/απενεργοποίησης προς τα κάτω.

### Εξαρτήματα για χρήση σε γένια

#### Κόπτης τριχών πλήρους μεγέθους

Χρησιμοποιήστε τον κόπτη τριχών πλήρους μεγέθους χωρίς χτένα για να κόψετε τα γένια κοντά στο δέρμα (σε ένα μήκος 0,5 mm) ή για να δημιουργήσετε καθαρές γραμμές γύρω από τα γένια σας, το λαιμό σας και τις φαβορίτες σας.

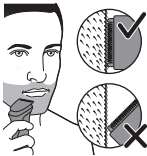

- 1 Για να κόψετε τρίχες κοντά στο δέρμα, τοποθετήστε την επίπεδη πλευρά του στοιχείου κοπής κόντρα στο δέρμα σας και κάντε κινήσεις αντίθετα προς τη φορά ανάπτυξης των τριχών.
- 2 Για να διαμορφώσετε το περίγραμμα, κρατήστε το στοιχείο κοπής κάθετα προς το δέρμα και μετακινήστε το προς τα πάνω ή προς τα κάτω ασκώντας απαλή πίεση.

#### Χτένες για γένια

**Σημείωση:** Τα παρελκόμενα που παρέχονται μπορεί να διαφέρουν για διαφορετικά προϊόντα. Η συσκευασία

δείχνει τα εξαρτήματα που παρέχονται με τη συσκευή σας.

Η συσκευή συνοδεύεται από ποικιλία χτενών για κοντά γένια και μια ρυθμιζόμενη χτένα: Οι ρυθμίσεις μήκους τριχών υποδεικνύονται στις χτένες. Οι ρυθμίσεις αντιστοιχούν στο υπολειπόμενο μήκος των τριχών μετά το κόψιμο.

Χτένα οδηγός	mm
Χτένα για πολύ κοντά μαλλιά	1 mm
Χτένα για πολύ κοντά μαλλιά	2 mm
Χτένα για πολύ κοντά μαλλιά	3 mm
Χτένα για πολύ κοντά μαλλιά	5 mm
Ρυθμιζόμενη χτένα	3-7mm

1 Προσαρτήστε τη χτένα στον κόπτη τριχών πλήρους μεγέθους.

2 Ρυθμιζόμενη χτένα: Σπρώξτε τον επιλογέα μήκους προς τα αριστερά ή τα δεξιά για να επιλέξετε τη ρύθμιση μήκους τριχών που επιθυμείτε.

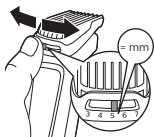

3 Για κοπή με τον πιο αποτελεσματικό τρόπο, μετακινείτε τη χτένα αντίθετα από τη φορά ανάπτυξης των τριχών. Βεβαιωθείτε ότι η επιφάνεια της χτένας είναι πάντα σε επαφή με το δέρμα.



## Εξαρτήματα για χρήση στο σώμα

- Χρησιμοποιήστε το πράσινο προστατευτικό σώματος, για να τριμάρετε τις τρίχες στο σώμα.

- Βεβαιωθείτε ότι οι τρίχες είναι καθαρές και στεγνές, καθώς οι βρεγμένες τρίχες τείνουν να κολλάνε στο σώμα και, κατά το τριμάρισμα των ευαίσθητων περιοχών, να χρησιμοποιείτε πάντα ένα προστατευτικό σώματος.
- Δεδομένου ότι όλες οι τρίχες δεν αναπτύσσονται προς την ίδια κατεύθυνση, σας συνιστούμε να δοκιμάσετε διαφορετικές θέσεις κοπής (δηλαδή, προς τα επάνω, προς τα κάτω ή οριζόντια). Με την εξάσκηση, θα επιτύχετε βέλτιστα αποτελέσματα.
- Πάντα να κάνετε απαλές και αργές κινήσεις και να βεβαιώνεστε ότι η επιφάνεια του προστατευτικού βρίσκεται πάντα σε επαφή με το δέρμα σας.
- Αν συσσωρευτούν πολλές τρίχες στο προϊόν, φυσήξτε τις τρίχες για να τις απομακρύνετε πριν από τη χρήση, για καλύτερα αποτελέσματα κοπής.

### Χτένα σώματος

Τοποθετήστε τη χτένα σώματος στον κόπτη τριχών πλήρους μεγέθους, για να κόψετε τρίχες κάτω από τη γραμμή του λαιμού. Η συσκευή συνοδεύεται από 1 χτένα σώματος. Οι ρυθμίσεις μήκους τριχών υποδεικνύονται στη χτένα. Η ρύθμιση αντιστοιχεί στο υπολειπόμενο μήκος των τριχών μετά το κόψιμο.

#### Χτένα οδηγός

mm

---

 Χτένα σώματος (πράσινη)

3 mm

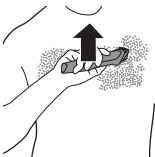

- 1 Προσαρτήστε τη χτένα σώματος στον κόπτη τριχών πλήρους μεγέθους.
- 2 Για να κόψετε με τον πιο αποτελεσματικό τρόπο, τεντώστε το δέρμα με το ελεύθερο χέρι σας και μετακινήστε τη χτένα αντίθετα προς τη φορά ανάπτυξης των τριχών. Βεβαιωθείτε ότι η επιφάνεια της χτένας είναι πάντα σε επαφή με το δέρμα.

## Εξαρτήματα για χρήση στο κεφάλι

### Κόπτης τριχών πλήρους μεγέθους

Χρησιμοποιήστε τον κόπτη τριχών πλήρους μεγέθους χωρίς χτένα για να κόψετε τις τρίχες στο κεφάλι σας πολύ κοντά στο δέρμα (0,5 mm) ή για να διαμορφώσετε το περίγραμμα της γραμμής του λαιμού και την περιοχή γύρω από τα αυτιά.

- 1 Για να διαμορφώσετε τη γραμμή των μαλλιών γύρω από τα αυτιά, χτενίστε τις άκρες των τριχών πάνω από τα αυτιά σας.
- 2 Κρατήστε τη συσκευή σε τέτοια κλίση, ώστε μόνο ένα άκρο των λεπίδων του κόπτη να ακουμπά τις άκρες των τριχών όταν διαμορφώνετε το περίγραμμα γύρω από τα αυτιά.
- 3 Για να διαμορφώσετε το σβέρκο στο λαιμό ή τις φαβορίτες, γυρίστε τη συσκευή και κάντε κινήσεις προς τα κάτω.
- 4 Μετακινήστε τη συσκευή αργά και απαλά ακολουθώντας τη φυσική γραμμή των τριχών.

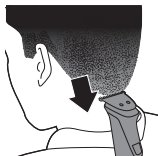

### Χτένες τριχών

Τοποθετήστε μια χτένα τριχών στον κόπτη τριχών πλήρους μεγέθους, για να κόψετε ομοιόμορφα τις τρίχες στο κεφάλι σας. Η συσκευή συνοδεύεται από 3 χτένες τριχών. Οι ρυθμίσεις μήκους τριχών υποδεικνύονται στις χτένες. Οι ρυθμίσεις αντιστοιχούν στο υπολειπόμενο μήκος των τριχών μετά το κόψιμο.

Χτένα οδηγός	mm
Χτένα τριχών	9 mm
Χτένα τριχών	12 mm
Χτένα τριχών	16 mm

- 1 Προσαρτήστε μια χτένα στον κόπτη τριχών πλήρους μεγέθους.



- 2 Μετακινήστε τον κόπτη τριχών αργά στο πάνω μέρος του κεφαλιού από διαφορετικές κατευθύνσεις για να επιτύχετε ομοιόμορφα αποτελέσματα. Βεβαιωθείτε ότι η επιφάνεια της χτένας είναι πάντα σε επαφή με το δέρμα.
  - Να μετακινείτε πάντα τον κόπτη τριχών αντίθετα προς τη φορά ανάπτυξης των τριχών. Πιέστε ελαφρά.
  - Κάντε επαναληπτικά περάσματα από το κεφάλι για να εξασφαλίσετε ότι θα κόψετε όλες τις τρίχες που πρέπει να κοπούν.

## Εξαρτήματα ακριβείας για χρήση στο πρόσωπο

### Κόπτης ακριβείας

Χρησιμοποιήστε τον κόπτη ακριβείας για να δημιουργήσετε λεπτές γραμμές και περιγράμματα γύρω από το στυλ του προσώπου σας, κοντά στο δέρμα (σε μήκος 1/32 ίντσες/0,5 χλστ.).



- 1 Κρατήστε την κεφαλή κοπής ακριβείας κάθετα προς το δέρμα και μετακινήστε την κεφαλή κοπής προς τα πάνω ή προς τα κάτω ασκώντας απαλή πίεση.

### Κόπτης τριχών μύτης

Χρησιμοποιήστε τον κόπτη τριχών μύτης για να κόψετε τις τρίχες στη μύτη σας και τις τρίχες στα αυτιά σας.

- Βεβαιωθείτε ότι οι ρινικές διόδους είναι καθαρές. Βεβαιωθείτε ότι τα κανάλια στα εξωτερικά μέρη των αυτιών είναι καθαρά και χωρίς κέρι.
- Μην εισάγετε το άκρο περισσότερο από 5 mm.
- Πάντα να καθαρίζετε το εξάρτημα μετά από κάθε χρήση.



### Κόψιμο τριχών μύτης

- 1 Μετακινήστε απαλά το άκρο μέσα και έξω από τον ακουστικό πόρο για να αφαιρέσετε τις ανεπιθύμητες τρίχες, έξω από τη μύτη ενώ ταυτόχρονα το περιστρέψετε για να αφαιρέσετε τις ανεπιθύμητες τρίχες.



### Κόψιμο τριχών αυτιών

- 1 Μετακινήστε αργά το άκρο γύρω από το αυτί για να αφαιρέσετε τις τρίχες που εξέρχουν από το άκρο του αυτιού.
- 2 Μετακινήστε απαλά το άκρο μέσα και έξω από τον ακουστικό πόρο για να αφαιρέσετε τις ανεπιθύμητες τρίχες.

## Καθάρισμα

**Μην ξεπλένετε το χερούλι με τρεχούμενο νερό βρύσης. Μόνο τα εξαρτήματα μπορούν να ξεπλυθούν με τρεχούμενο νερό βρύσης.**

**Μη χρησιμοποιείτε ποτέ συρμάτινα σφουγγαράκια, στιλβωτικά καθαριστικά ή υγρά όπως πετρέλαιο ή ασετόν για τον καθαρισμό του προϊόντος.**

**Ποτέ μη στεγνώνετε τα δόντια του κόπτη με πετσέτα ή χαρτομάντηλο, καθώς αυτό μπορεί να προκαλέσει ζημιά στα δοντάκια του κόπτη.**

## Μετά από κάθε χρήση: καθαρίσμα με τρεχούμενο νερό βρύσης

- 1 Απενεργοποιήστε τη συσκευή και αποσυνδέστε την από την πρίζα.
- 2 Αφαιρέστε οποιαδήποτε χτένα ή στοιχείο κοπής από τη συσκευή.
- 3 Ξεπλύνετε τον θάλαμο τριχών με ζεστό νερό βρύσης.



- 4 Καθαρίστε το στοιχείο κοπής και τη χτένα με ζεστό νερό της βρύσης.
- 5 Τινάζτε προσεκτικά για να απομακρύνετε το νερό που περισσεύει και αφήστε όλα τα εξαρτήματα να στεγνώσουν πλήρως.

### Σχολαστικός καθαρισμός

- 1 Απενεργοποιήστε τη συσκευή και αποσυνδέστε την από την πρίζα.
- 2 Καθαρίστε το χερούλι της συσκευής με ένα στεγνό πανί.
- 3 Αφαιρέστε τη χτένα ή το στοιχείο κοπής από τη συσκευή, αν υπάρχει.
- 4 Αφαιρέστε τυχόν τρίχες που έχουν συσσωρευτεί στο θάλαμο τριχών με το βουρτσάκι καθαρισμού που παρέχεται.
- 5 Αφαιρέστε τυχόν τρίχες που έχουν συσσωρευτεί στα στοιχεία κοπής ή/και χτένες με το βουρτσάκι καθαρισμού που παρέχεται.
- 6 Καθαρίστε τα στοιχεία κοπής με ζεστό νερό της βρύσης.

**Μην καθαρίζετε το χερούλι με τρεχούμενο νερό βρύσης.**

- 7 Καθαρίστε τις χτένες με ζεστό νερό της βρύσης.
- 8 Τινάζτε προσεκτικά για να απομακρύνετε το νερό που περισσεύει και αφήστε όλα τα εξαρτήματα να στεγνώσουν πλήρως.

### Καθαρισμός του κόπτη τριχών μύτης

Καθαρίστε τον κόπτη τριχών μύτης αμέσως μετά τη χρήση, όταν πολλές τρίχες ή βρωμιές έχουν συσσωρευτεί στην κεφαλή του κόπτη τριχών μύτης.



- 1 Ξεπλύνετε την κεφαλή του κόπτη τριχών μύτης με ζεστό νερό.
- 2 Ενεργοποιήστε τη συσκευή και ξεπλύνετε την κεφαλή του κόπτη τριχών μύτης μία φορά ακόμη για να αφαιρέσετε τυχόν τρίχες που έχουν απομείνει. Κατόπιν, απενεργοποιήστε ξανά τη συσκευή.

Για καλό καθαρίσμα, βυθίστε την κεφαλή του κόπτη τριχών μύτης σε ένα μπολ με ζεστό νερό για λίγα λεπτά κι, έπειτα, ενεργοποιήστε τη συσκευή για να αφαιρέσετε επίμονες τρίχες/ρύπους.

- 3 Τινάζτε προσεκτικά για να απομακρύνετε το νερό που περισσεύει και αφήστε όλα τα εξαρτήματα να στεγνώσουν πλήρως.

## Αποθήκευση

- Αποθηκεύστε τη συσκευή στην παρεχόμενη θήκη.

Σημείωση: Βεβαιωθείτε ότι η συσκευή είναι στεγνή πριν την αποθηκεύσετε στη θήκη.

## Παραγγελία εξαρτημάτων

Για να αγοράσετε εξαρτήματα ή ανταλλακτικά, ανατρέξτε στη διεύθυνση [www.shop.philips.com/service](http://www.shop.philips.com/service) ή απευθυνθείτε στον τοπικό αντιπρόσωπο της Philips. Μπορείτε επίσης να επικοινωνήσετε με το Τμήμα Εξυπηρέτησης Καταναλωτών της Philips στη χώρα σας (βλέπε το φυλλάδιο διεθνούς εγγύησης για τα στοιχεία επικοινωνίας).

## Ανακύκλωση



- Αυτό το σύμβολο υποδεικνύει ότι το παρόν προϊόν δεν πρέπει να απορριφθεί μαζί με τα συνηθισμένα οικιακά σας απορρίμματα (2012/19/EE).





- Αυτό το σύμβολο δηλώνει ότι το προϊόν αυτό περιέχει ενσωματωμένη επαναφορτιζόμενη μπαταρία, η οποία δεν πρέπει να απορριφθεί μαζί με τα συνηθισμένα οικιακά απορρίμματα (2006/66/EK). Προσκομίστε το προϊόν σας σε επίσημο σημείο συλλογής ή κέντρο επισκευών της Philips, για να αφαιρέσει την επαναφορτιζόμενη μπαταρία ένας επαγγελματίας.
- Ακολουθήστε τους εγχώριους κανονισμούς για την ξεχωριστή συλλογή ηλεκτρικών και ηλεκτρονικών προϊόντων και των επαναφορτιζόμενων μπαταριών. Η σωστή μέθοδος απόρριψης συμβάλλει στην αποφυγή αρνητικών επιπτώσεων για το περιβάλλον και την ανθρώπινη υγεία.

## Αφαίρεση της επαναφορτιζόμενης μπαταρίας

**Να αφαιρείτε την επαναφορτιζόμενη μπαταρία μόνο όταν απορρίπτετε το προϊόν. Προτού αφαιρέσετε την μπαταρία, βεβαιωθείτε ότι το προϊόν έχει αποσυνδεθεί από την πρίζα και ότι η μπαταρία είναι πλήρως αποφορτισμένη.**

**Όταν χρησιμοποιείτε εργαλεία για να ανοίξετε το προϊόν και όταν απορρίπτετε την επαναφορτιζόμενη μπαταρία, να λαμβάνετε τις απαραίτητες προφυλάξεις ασφαλείας.**

- 1 Ελέγξτε αν υπάρχουν βίδες στο πίσω ή το εμπρός μέρος της συσκευής. Εάν ναι, αφαιρέστε τις.
- 2 Αφαιρέστε το πίσω τμήμα ή/και το μπροστινό τμήμα της συσκευής με ένα ίσιο κατσαβίδι. Εάν χρειαστεί, αφαιρέστε επίσης πρόσθετες βίδες ή/και τμήματα έως ότου δείτε την πλακέτα τυπωμένου κυκλώματος με την επαναφορτιζόμενη μπαταρία.
- 3 Αφαιρέστε την επαναφορτιζόμενη μπαταρία.

## Εγγύηση και υποστήριξη

Αν χρειάζεστε πληροφορίες ή υποστήριξη, επισκεφτείτε τον ιστότοπο [www.philips.com/support](http://www.philips.com/support) ή διαβάστε το φυλλάδιο της διεθνούς εγγύησης.

### Περιορισμοί εγγύησης

Οι μονάδες κοπής δεν καλύπτονται από τους όρους της διεθνούς εγγύησης, καθώς υπόκεινται σε φθορά.





© 2017 Koninklijke Philips N.V.  
All rights reserved  
8888.898.2548.1 (20/10/2017)

 >75% recycled paper  
>75% papier recyclé