

## Gebruiksaanwijzing

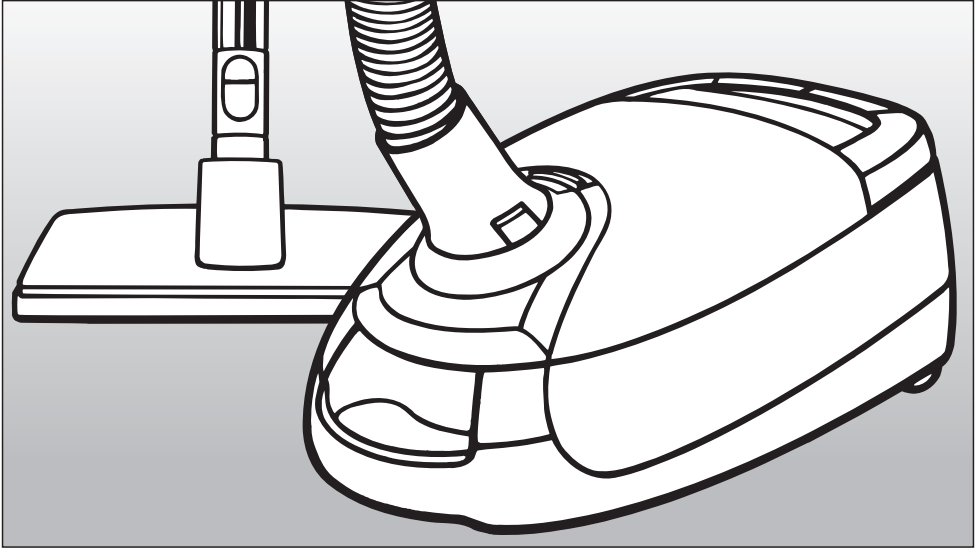

## Stofzuigers

Deze gebruiksaanwijzing is voor de basismodellen S 5211 - S 5781 alsmede voor de daarop gebaseerde modellen met eigen naam / modelaanduiding.

nl - NL

M.-Nr. 07 915 160

# Inhoud

---

<b>Een bijdrage aan de bescherming van het milieu</b> . . . . .	3
<b>Algemeen</b> . . . . .	4
<b>Veiligheidsinstructies en waarschuwingen</b> . . . . .	6
<b>Vóór gebruik</b> . . . . .	9
<b>Bijgeleverde accessoires</b> . . . . .	12
<b>Gebruik</b> . . . . .	13
Aansluitsnoer . . . . .	13
In- en uitschakelen . . . . .	14
Zuigvermogen kiezen . . . . .	15
Mechanische zuigkrachtregelaar . . . . .	17
<b>Transporteren en opbergen</b> . . . . .	18
<b>Onderhoud</b> . . . . .	20
Waar kunt u nieuwe stofcassettes en filters krijgen? . . . . .	20
Welke stofcassettes en filters zijn de juiste? . . . . .	20
Wanneer moet u de stofcassette vervangen? . . . . .	21
Zo vervangt u stofcassettes . . . . .	22
Wanneer moet u het uitblaasfilter vervangen? . . . . .	23
Controlelampje uitblaasfilter . . . . .	23
Het vervangen van het air-clean-filter . . . . .	24
Het vervangen van het actief-air-clean- en het actief-HEPA-filter . . . . .	25
Een ander uitblaasfilter plaatsen . . . . .	26
Wanneer moet u het motorfilter vervangen? . . . . .	27
Het vervangen van het motorfilter . . . . .	27
Wanneer moet de batterij in de handgreep worden vervangen? . . . . .	28
Het vervangen van de batterij in de handgreep . . . . .	28
Wanneer moet u de korte draadopnemers vervangen? . . . . .	29
Het vervangen van de korte draadopnemers . . . . .	29
<b>Onderhoud</b> . . . . .	30
<b>Storingen</b> . . . . .	31
<b>Klantcontacten</b> . . . . .	32
<b>Bij te bestellen accessoires</b> . . . . .	33

# Een bijdrage aan de bescherming van het milieu

---

## Het verpakkingsmateriaal

De verpakking beschermt het apparaat tegen transportschade. Het verpakkingsmateriaal is uitgekozen met het oog op een zo gering mogelijke belasting van het milieu en de mogelijkheden voor recycling.

Hergebruik van het verpakkingsmateriaal remt de afvalproductie en het gebruik van grondstoffen. Vaak neemt de leverancier de verpakking terug. Als u de verpakking zelf wegdoet, informeer dan bij de reinigingsdienst van uw gemeente waar u die kunt afgeven.

## Gebruikte stofcassettes en filters

De stofcassettes en filters zijn van milieuvriendelijke materialen. De filters kunnen met het gewone huisvuil worden weggegooid. Dit geldt ook voor de stofcassettes, voor zover er geen stoffen in zitten die niet bij het gewone huisvuil mogen.

## Het afdanken van het apparaat

Verwijder de stofcassette en de geplaatste filters voordat u het apparaat afdankt. U kunt deze onderdelen bij het gewone huisvuil doen.

Oude elektrische en elektronische apparaten bevatten meestal nog waardevolle materialen. Ze bevatten echter ook schadelijke stoffen die nodig zijn geweest om de apparaten goed en veilig te laten functioneren. Wanneer u uw oude apparaat bij het gewone afval doet of er op een andere manier niet goed mee omgaat, kunnen deze stoffen schadelijk zijn voor de gezondheid en het milieu.

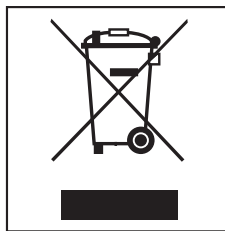

Verwijder uw oude apparaat dan ook nooit samen met het gewone afval, maar lever het in bij een gemeentelijk inzameldepot voor elektrische en elektronische apparatuur. Vraag uw handelaar indien nodig om inlichtingen.

Het afgedankte apparaat moet buiten het bereik van kinderen worden opgeslagen.

# Algemeen

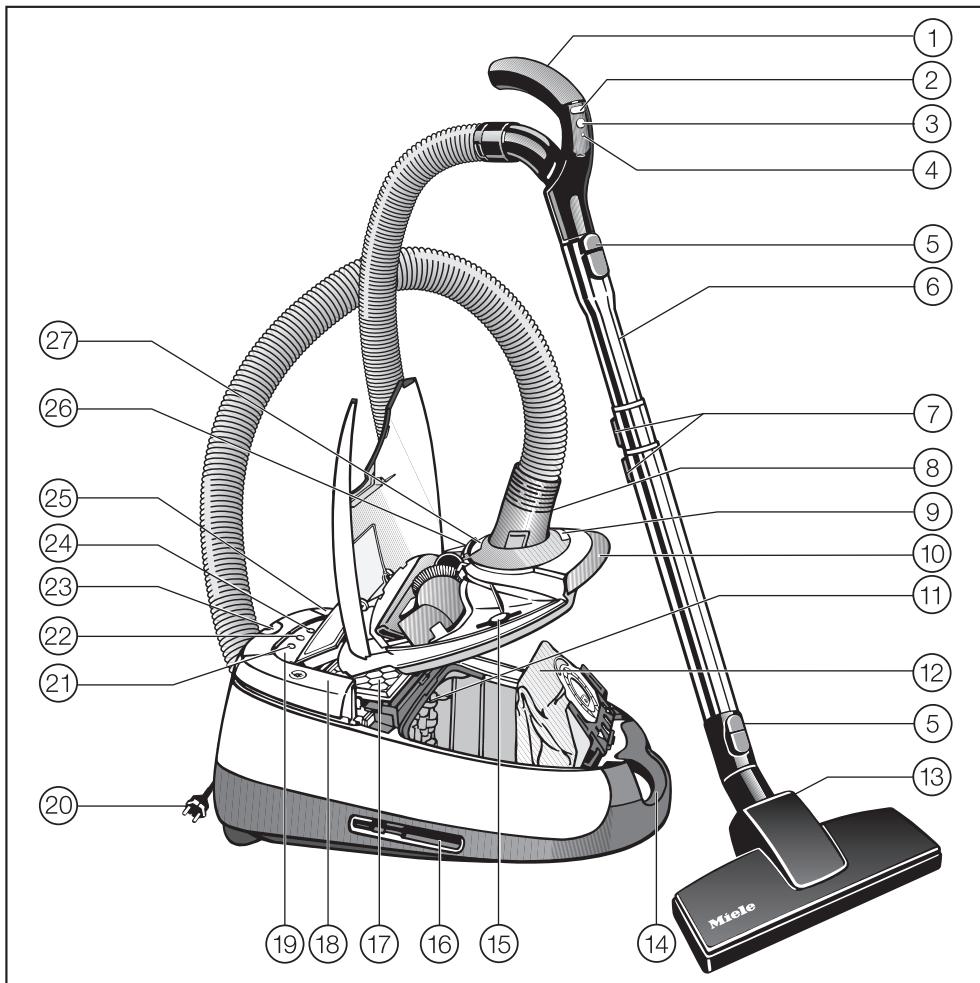

De afbeelding toont de stofzuiger met alle verkrijgbare accessoires.

Enkele modellen worden standaard met een van de volgende accessoires geleverd (niet afgebeeld). Bij deze accessoires wordt een aparte gebruiksaanwijzing geleverd.

- Elektrische borstel
- Elektrische borstel ACCU NOVA
- Turboborstel
- Zuigmond Classic Allergotec

- ① Handgreep (afhankelijk van het model met zuigkrachtregelaar) \*
- ② Toetsen + / - voor het instellen van het zuigvermogen \*
- ③ Stand-by-toets voor korte zuigpauzes \*
- ④ LED \*
- ⑤ Ontgrendelingstoets
- ⑥ Telescopische zuigbuis \*
- ⑦ Verstelknoppen telescopische zuigbuis \*
- ⑧ Aansluitstuk
- ⑨ Aansluitpunt voor de elektrische borstel \*
- ⑩ Ontgrendeling bovenzijde
- ⑪ Motorfilter
- ⑫ Stofcassette
- ⑬ Zuigmond \*
- ⑭ Draagbeugel
- ⑮ Houder afdekking aansluitpunt elektrische borstel
- ⑯ Zuigbuis houder (aan beide kanten van de stofzuiger)
- ⑰ Uitblaasfilter \*
- ⑱ Schakelaar automatische snoerhaspel
- ⑲ Schakelaar zuigvermogen \*
- ⑳ Aansluitsnoer
- ㉑ Controlelampje uitblaasfilter (reset-toets) \*
- ㉒ Controlelampje veiligheidsvoorziening  \*
- ㉓ Parkeerstand
- ㉔ Controlelampje stand-by \*
- ㉕ Voetpedaal Aan / Uit ①
- ㉖ Ontgrendeling accessoirevak
- ㉗ Stofstandindicator

Afhankelijk van het model kunnen met \* aangeduide onderdelen afwijken of ontbreken.

# Veiligheidsinstructies en waarschuwingen

Dit apparaat voldoet aan de geldende veiligheidsvoorschriften. Onjuist gebruik echter kan persoonlijk letsel of beschadiging van het apparaat tot gevolg hebben.

Lees eerst de gebruiksaanwijzing voordat u het apparaat voor het eerst gebruikt. Dat is veiliger voor uzelf en u voorkomt onnodige schade aan het apparaat. In de gebruiksaanwijzing vindt u belangrijke instructies met betrekking tot de veiligheid, het gebruik en het onderhoud.

Bewaar de gebruiksaanwijzing en geef deze door aan een eventuele volgende eigenaar.

## Verantwoord gebruik

► Dit apparaat is uitsluitend bestemd voor particulier huishoudelijk gebruik (of daarmee vergelijkbaar).

► Deze stofzuiger is voor het opzuigen van droog stof. Ieder ander gebruik is voor eigen risico en kan gevaarlijk zijn. Mensen en dieren (kleding, vacht, etc.) mogen niet met het apparaat worden gezogen.

Wij attenderen u erop dat het opzuigen van vloeistoffen (bijvoorbeeld water) of fijn stof (zoals boorgruis, zand, meel en gips) ernstige schade aan de stofzuiger kan toebrengen en tot gevolg heeft dat de garantie op uw Miele-stofzuiger vervalt.

De specificaties van het apparaat mogen niet worden gewijzigd. Miele kan niet aansprakelijk worden gesteld voor schade die is ontstaan door foutieve bediening of door gebruik voor andere doeleinden dan hier aangegeven.

► Dit apparaat mag alleen worden gebruikt door personen die in staat zijn het apparaat veilig te bedienen en die volledig op de hoogte zijn van de inhoud van de gebruiksaanwijzing!

## Kinderen

► Houd kinderen in de gaten wanneer deze zich in de buurt van het apparaat bevinden. Laat kinderen nooit met het apparaat spelen.

► Kinderen mogen het apparaat alleen zonder toezicht gebruiken als ze weten hoe ze het apparaat veilig moeten bedienen. De kinderen moeten zich bewust zijn van de gevaren van een foutieve bediening.

► Bij modellen met bediening in de handgreep: Zorg dat kinderen niet met de batterijen in aanraking komen.

## Technische veiligheid

► Voordat u de stofzuiger aansluit, dient u de aansluitgegevens (spanning en frequentie) op het typeplaatje te vergelijken met de waarden van het elektriciteitsnet. Deze gegevens moeten overeenstemmen. Raadpleeg in geval van twijfel een elektricien.

► De contactdoos moet met ten minste 16 A of 10 A traag beveiligd zijn.

# Veiligheidsinstructies en waarschuwingen

---

▶ Controleer het apparaat voor gebruik op zichtbare beschadigingen. Neem een beschadigde stofzuiger niet in gebruik. Een beschadigde stofzuiger kan gevaarlijk zijn.

▶ Als dit apparaat binnen de garantieperiode defect raakt, mag het alleen door Miele Nederland worden gerepareerd, anders vervalt de garantie.

▶ De contactdoos op het apparaat (afhankelijk van het model) mag alleen worden gebruikt voor de in deze gebruiksaanwijzing genoemde elektrische borstels van Miele.

▶ Aan de onderkant van de handgreep bevindt zich een metalen strip die het onaangename effect van een elektrostatische ontlading voorkomt. Zorg dat uw hand tijdens het zuigen in aanraking is met deze metalen strip. De elektrostatische lading wordt dan afgevoerd, zonder dat u het merkt.

▶ Gebruik het aansluitsnoer niet om de stofzuiger te dragen en trek de stekker niet aan het snoer uit de contactdoos. Het snoer mag niet over scherpe randen worden getrokken of onder deuren of iets dergelijks beklemd raken. Vermijd zoveel mogelijk dat u met de stofzuiger over het snoer gaat. Het aansluitsnoer, de stekker en de contactdoos kunnen beschadigd raken, met alle risico's van dien. U mag de stofzuiger dan beslist niet gebruiken.

▶ Gebruik de stofzuiger niet als het aansluitsnoer beschadigd is. Een beschadigd snoer kan uw veiligheid in gevaar brengen.

▶ Laat een beschadigd aansluitsnoer alleen compleet met kabeltrommel vervangen. Om veiligheidsredenen mag dit alleen door Miele Nederland worden gedaan.

▶ Reparaties mogen alleen door Miele-geautoriseerde vakmensen worden uitgevoerd. Ondeskundig uitgevoerde reparaties kunnen voor de gebruiker gevaar opleveren.

▶ Schakel de stofzuiger uit als u toebehoren wisselt. Dit geldt met name voor turbo- en elektrische borstels.

▶ Schakel na gebruik en vóór onderhoudswerkzaamheden de stofzuiger uit. Trek de stekker uit de contactdoos.

▶ Dompel de stofzuiger nooit in water en reinig het apparaat droog of met een niet al te vochtige doek. Als er vocht in de stofzuiger komt, kunt u een elektrische schok krijgen.

## Veilig gebruik

▶ Gebruik de stofzuiger niet zonder stofcassette, motorfilter en uitblaasfilter. Het apparaat kan anders beschadigd raken.

▶ U kunt het deksel niet sluiten als zich geen stofcassette in het apparaat bevindt. Druk het deksel niet met geweld dicht.

▶ Zuig nooit brandende of gloeiende voorwerpen op (zoals sigarettenpeuken, as en kolen). De stofzuiger kan anders in brand vliegen.

# Veiligheidsinstructies en waarschuwingen

---

▶ Zuig nooit vloeistoffen of vochtig vuil op, omdat dit storingen kan veroorzaken. Bovendien kunt u hierdoor een elektrische schok krijgen. Laat met water of sop gereinigde oppervlakken eerst helemaal opdrogen, voordat u gaat zuigen.

▶ Zuig geen toner-resten op. Toner van bijvoorbeeld printers of kopieerapparaten kan elektriciteit geleiden. Bovendien wordt het materiaal mogelijk niet door het filtersysteem tegengehouden, waardoor het weer in de ruimte wordt geblazen.

▶ Zuig nooit licht ontvlambare of explosieve stoffen of gaspen op in verband met explosiegevaar. Zuig ook nooit in een ruimte waar dergelijke stoffen opgeslagen liggen.

▶ Zuig nooit zware, harde of scherpe voorwerpen op. De zuigopeningen kunnen daardoor geblokkeerd of beschadigd raken.

▶ Houd zuigmonden en buizen niet te dicht bij het hoofd als de stofzuiger aanstaat. U kunt anders verwondingen oplopen, bijvoorbeeld aan ogen of oren.

▶ Let op de stofstandindicator en vervang de stofcassette indien dat nodig is. Controleer dan ook het motor- en het uitblaasfilter en vervang deze indien nodig. Volle stofcassettes of verstopte filters verminderen de zuigkracht van de stofzuiger. Bovendien kan het apparaat zo heet worden dat de oververhittingsbeveiliging reageert. Zie ook het hoofdstuk "Storingen".

▶ Belangrijk voor de omgang met de batterij (bij modellen met bediening in de handgreep):

- Gebruik geen oplaadbare batterijen.
- Sluit batterijen niet kort, laad ze niet weer op en gooi ze niet in het vuur. Batterijen kunnen ontploffen!
- Haal lege batterijen uit de greep en lever deze op de daarvoor bestemde plaats in. Doe de batterijen niet bij het gewone huisvuil.

## Gebruik van toebehoren

▶ De elektrische borstel is voorzien van een eigen motor en uitsluitend bedoeld voor Miele-stofzuigers. Om veiligheidsredenen mag u elektrische borstels van andere fabrikanten niet voor deze stofzuiger gebruiken.

▶ Raak tijdens het stofzuigen met een Miele-turboborstel of elektrische borstel niet de draaiende borstelas aan. U kunt anders letsel oplopen.

▶ Let er op dat de handgreep niet beschadigd is, als u voor het zuigen alleen de greep gebruikt. Als de greep beschadigd is, kunt u zich verwonden.

▶ Stofcassettes zijn wegwerpdeeltjes en mogen niet nog eens worden gebruikt. Verstopte poriën leiden tot een aanzienlijke vermindering van de zuigkracht.

▶ Gebruik uitsluitend stofcassettes, filters en accessoires met het "Original Miele"-logo. Alleen daarvan kan Miele de veiligheid waarborgen.

Als de veiligheidsinstructies niet worden opgevolgd, kan de fabrikant niet verantwoordelijk worden gesteld voor schade die daar eventueel het gevolg van is.



## Stofzuigerslang aansluiten

- Steek het aansluitstuk in de zuigopening. Het aansluitstuk moet vastklikken. Zorg dat de uitsparingen en nokjes op elkaar aansluiten.

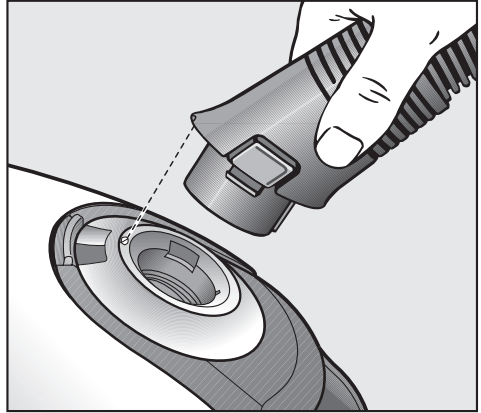

## Stofzuigerslang loshalen

- Druk op de knoppen aan weerszijden van het aansluitstuk en trek het aansluitstuk uit de zuigopening.

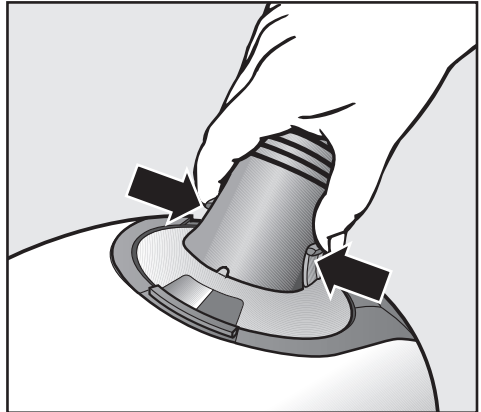

## Greep en zuigbuis in elkaar schuiven

- Steek de handgreep in de zuigbuis. Richt daarbij het puntje op de greep op het gaatje in de zuigbuis (zie afbeelding). De greep zit goed als u een klik hoort.
- Om de delen weer uit elkaar te halen, drukt u op de ontgrendelingsknop (zie afbeelding).

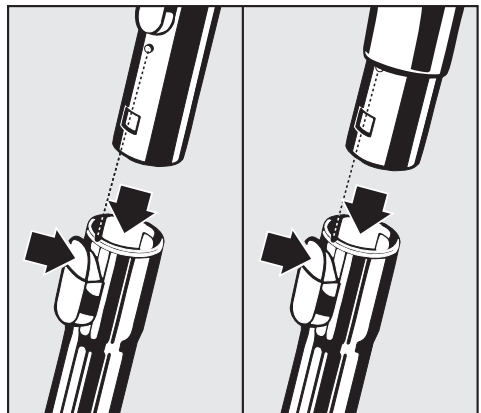

## Vóór gebruik

Afhankelijk van het model heeft uw stofzuiger een van de volgende telescopische zuigbuizen.

- Telescopische zuigbuis (2-delig)
- Telescopische zuigbuis (3-delig)

### Telescopische zuigbuis instellen (2-delig)

Deze telescopische zuigbuis bestaat uit twee in elkaar geschoven buizen waarmee u de zuigbuis op de gewenste lengte kunt instellen.

- Druk op de verstelknop om de telescopische zuigbuis op de gewenste lengte in te stellen.

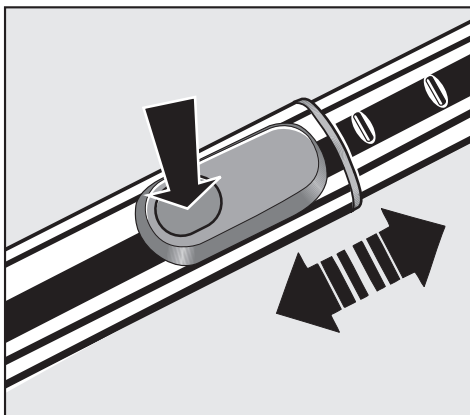

### Telescopische zuigbuis instellen (3-delig)

Deze telescopische zuigbuis bestaat uit drie in elkaar geschoven buizen.

- Druk op de ontgrendelingsknop van de onderste buis ① en trek de buis zover uit dat deze vastklikt. Druk ook op de ontgrendelingstoets als u de buis weer wilt inschuiven. De vergrendeling moet hoorbaar vastklikken.
- Druk op de verstelknop ② om de telescopische zuigbuis op de gewenste lengte in te stellen.

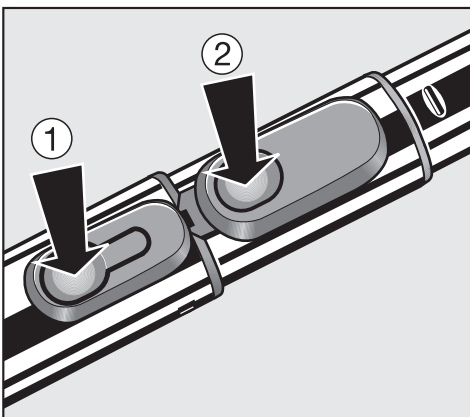

## Universele zuigmond aanbrengen

- Zet de zuigmond links- en rechtsomdraaiend op de zuigbuis. De zuigmond zit goed als u een klik hoort.
- Om de beide delen weer uit elkaar te halen, drukt u de ontgrendelingsknop in.

De zuigmond is geschikt voor het dagelijks zuigen van tapijt, vaste vloerbedekking en robuuste harde vloeren. Voor andere vloerbedekkingen adviseren wij het gebruik van speciale Miele-borstels (zie "Bij te bestellen accessoires").

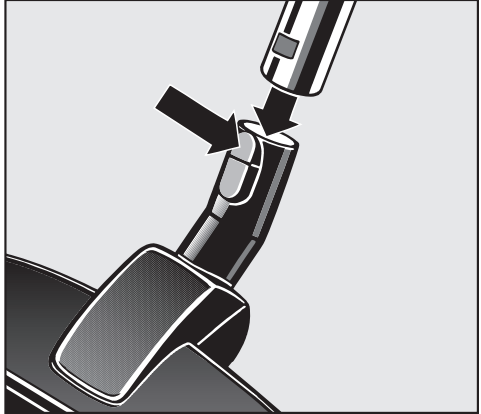

Houdt u zich in de eerste plaats aan de reinigings- en onderhoudsinstructies van de fabrikant van de vloerbedekking.

Zuig vloerkleden en vaste vloerbedekking met ingetrokken borstel:

- Zet de zuigmond op het symbool .

Zuig harde vloeren met uitgeschoven borstel:

- Zet de zuigmond op het symbool .

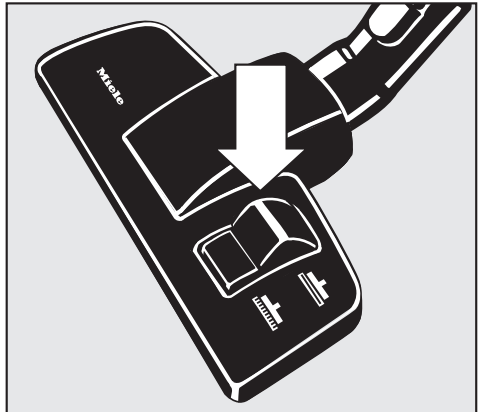

Zuig vloeren met zeer diepe voegen en naden altijd met uitgeschoven borstel.

## Zuigmond Classic Allergotec / turbo-borstel / accuborstel ACCU NOVA / elektrische borstel

Sommige modellen worden standaard met een van deze accessoires geleverd (zie "Bij te bestellen accessoires"). Bij deze onderdelen wordt een aparte gebruiksaanwijzing geleverd.

## Bijgeleverde accessoires

De volgende accessoires worden bij het apparaat geleverd:

- ① Kierenzuiger  
Voor het zuigen van naden, kieren, hoeken, etc.
- ② Reliëfborstel met natuurhaar  
Voor het zuigen van sierlijsten, hout-snijwerk, kwetsbare voorwerpen en dergelijke.  
De borstel kan in elke gewenste stand worden gedraaid.
- ③ Meubelzuigmond  
Voor gestoffeerde meubels, matrassen, kussens, gordijnen, bekleding en dergelijke.



### Het uitnemen van de accessoires

- Druk op de ontgrendelingstoets.

Het accessoirevak gaat open.

- Haal het gewenste hulpstuk eruit.
- Sluit het deksel en druk het goed dicht.

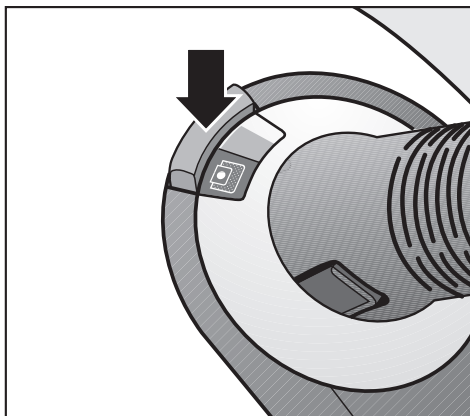

### Universele zuigmond

Ook voor het zuigen van trappen.

Zuig trappen voor de veiligheid van beneden naar boven.

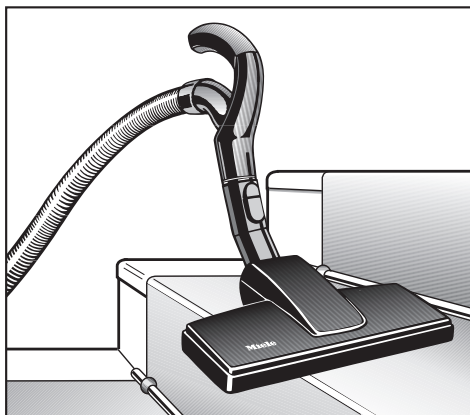

## Aansluitsnoer

### Uitrollen

- Trek aan het snoer totdat u de gewenste lengte heeft (max. ca. 6,5 m).

 Om oververhitting en beschadiging te voorkomen, moet u het snoer helemaal uitrollen als u de stofzuiger langer dan 30 minuten gebruikt.

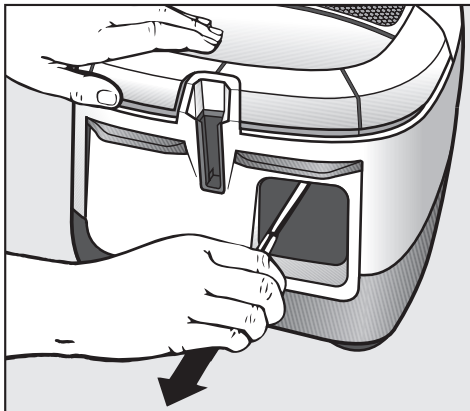

### Oprollen

- Trek de stekker uit de contactdoos.
- Druk het pedaal voor de snoerhaspel in. Het snoer wordt nu automatisch opgerold.

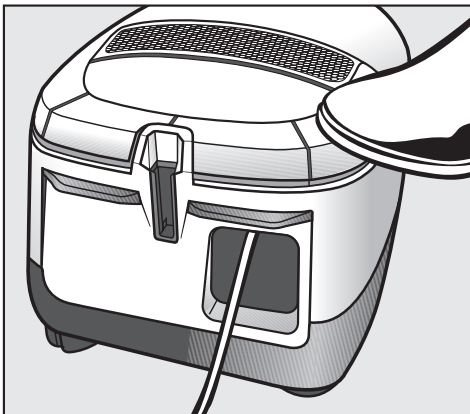

# Gebruik

## In- en uitschakelen

- Druk met de voet op de Aan/Uit-toets ①.

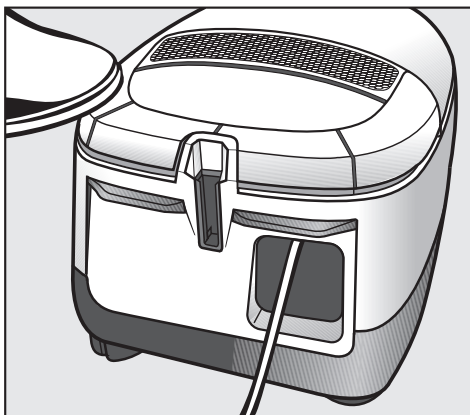

## Alleen bij modellen met bediening in de handgreep

Tijdens korte zuigpauzes kunt u de stofzuiger op stand-by zetten.

- Druk daartoe op de stand-by-toets op de handgreep.

 Laat de stofzuiger niet langdurig stand-by staan om oververhitting en beschadiging te voorkomen. Gebruik de stand-by-functie alleen voor korte pauzes.

Telkens als u op een toets op de handgreep drukt, wordt dit door de LED aangegeven.

Na de onderbreking heeft u de volgende mogelijkheden:

- Als u opnieuw op de stand-by-toets drukt, wordt de stofzuiger op de laatst gebruikte stand ingeschakeld.
- Als u op de toets + drukt, wordt de stofzuiger op de hoogste stand ingeschakeld.
- Als u op de toets - drukt, wordt de stofzuiger op de laagste stand ingeschakeld.

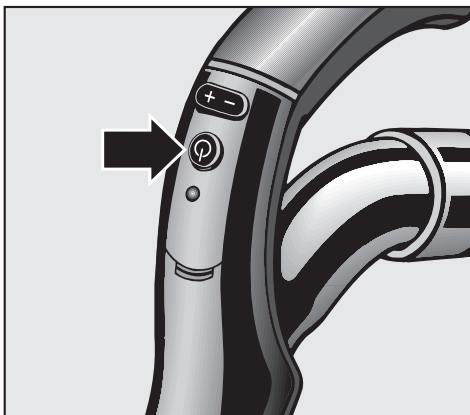

## Tijdens het zuigen







- Trek de stofzuiger tijdens het zuigen als een slede achter u aan en zet hem rechtop als u bijvoorbeeld trappen en gordijnen wilt zuigen.

 Tijdens het zuigen wordt vaak een elektrostatische lading opgebouwd die zich onder bepaalde omstandigheden kan ontladen. Om de onaangename effecten van een dergelijke ontlading te voorkomen, bevindt zich aan de onderkant van de handgreep een metalen strip. Zorg dat u die strip tijdens het zuigen steeds aanraakt. De elektrostatische lading wordt dan afgevoerd zonder dat u het merkt.

## Zuigvermogen kiezen

U kunt de zuigkracht van de stofzuiger aan de situatie aanpassen. Als u het zuigvermogen verlaagt, kunt u de zuigmond gemakkelijker heen en weer bewegen.

Op de stofzuiger geven de symbolen duidelijk aan waarvoor de betreffende stand is:

-  - voor gordijnen en textiel
-  - voor gestoffeerde meubels en kussens
-  - voor hoogwaardig tapijt, kledjes en lopers
-  - voor dagelijks zuigen, energiebesparend en stil
-  - voor licht verontreinigde tapijten en vloerbedekkingen
-  - voor harde vloeren en sterk verontreinigde tapijten en vloerbedekkingen

Uitvoering en bediening van de schakelaar voor het zuigvermogen kunnen per model verschillen. De varianten worden hierna opgesomd.

# Gebruik

## Keuzeschakelaar

- Zet de keuzeschakelaar op het symbool van het gewenste zuigvermogen.

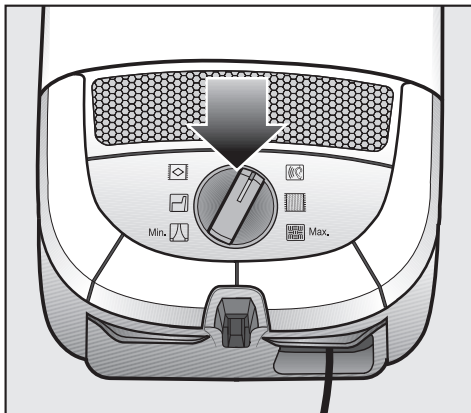

## Toetsen + / -

Houd uw voet op de betreffende toets totdat in het venster het gewenste vermogen groen oplicht.

- Druk op de toets + voor een hoger vermogen.
- Druk op de toets - voor een lager vermogen.

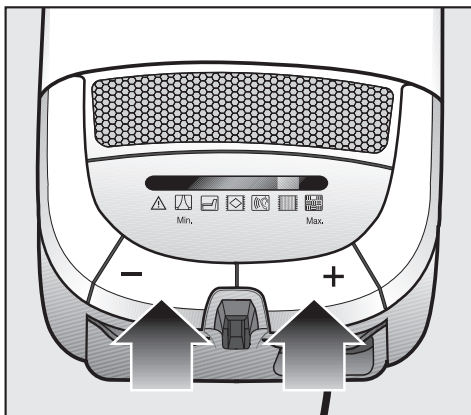

## Toetsen + / - met "AutoEco"-stand

Als u de stofzuiger inschakelt, wordt automatisch de energiebesparende "AutoEco"-stand gekozen.

- Druk op de toets + als u het maximale vermogen "Turbo" wilt inschakelen.
- Druk op de toets - als u het minimale vermogen "Min." wilt inschakelen.

Het ingestelde vermogen licht wit op.

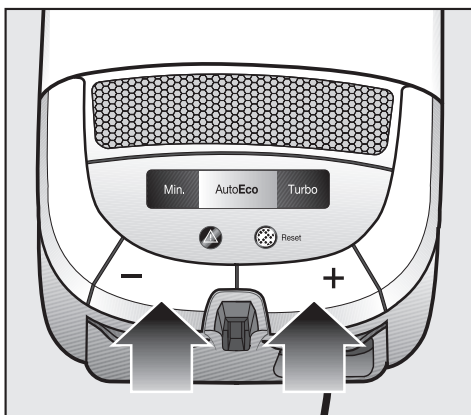



## Toetsen + / - op de handgreep

Houd de betreffende toets ingedrukt totdat in het venster het symbool van het gewenste vermogen verschijnt.

- Druk op de toets + voor een hoger vermogen.
- Druk op de toets - voor een lager vermogen.

Telkens als u op een toets op de handgreep drukt, wordt dit door de LED aangegeven.

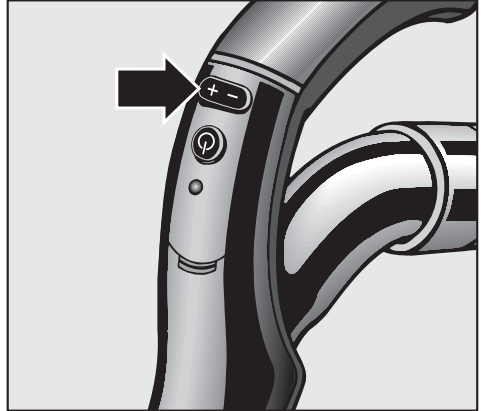

## Mechanische zuigkrachtregelaar

(niet bij modellen met bediening in de handgreep)

Met deze regelaar kunt u het vermogen van de stofzuiger kortstondig verlagen, bijvoorbeeld om te voorkomen dat het apparaat zich aan een kledingstuk vastzuigt.

- Zet de regelaar zo ver open dat u de zuigmond gemakkelijk kunt bewegen.

Als de regelaar openstaat, hoeft u minder kracht te zetten om de zuigmond over de vloer te bewegen.

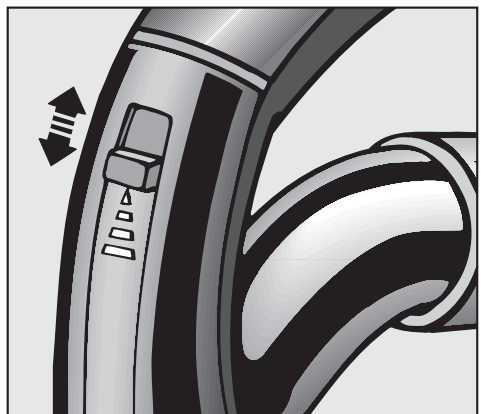
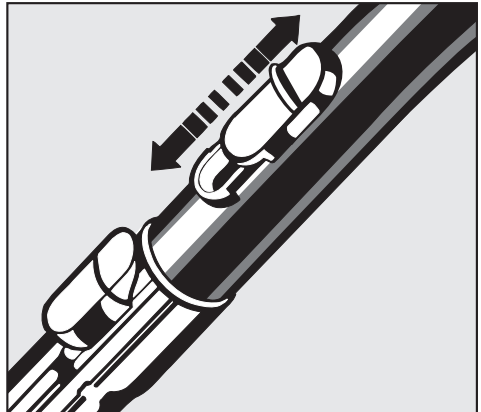

# Transporteren en opbergen

## Parkeerstand

(niet geschikt voor de elektrische borstel Electro Premium SEB 234 L)

Als u tijdens het stofzuigen even pauzeert, kunt u de zuigbuis met de zuigmond op de stofzuiger "parkeren".

- Steek de zuigmond met de parkeer-aansluiting van bovenaf in de opening aan de achterkant van de stofzuiger.

Let op! Schuif de buisdelen van de telescopische zuigbuis helemaal in als de stofzuiger op een hellende ondergrond staat.

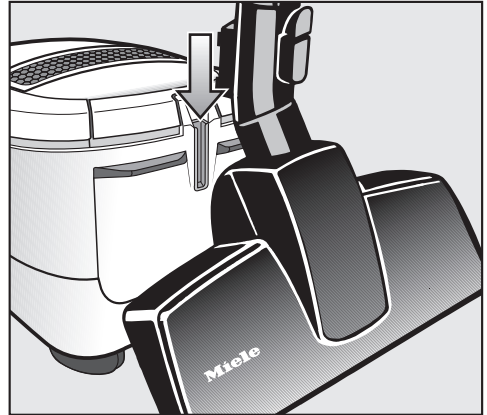

## Aan/Uit-schakelaar parkeersysteem

Bij sommige modellen is het parkeersysteem voorzien van een Aan/Uit-schakelaar.

De stofzuiger wordt automatisch uitgeschakeld als u de zuigmond in de parkeerstand zet. Zodra u de zuigmond uit de parkeerstand haalt, gaat de stofzuiger weer aan.

Als uw stofzuiger **+** / **-** toetsen of **+** / **-** toetsen met "Auto**Eco**"-stand heeft, kunt u de functie van de Aan/Uit-schakelaar in de parkeerstand opheffen of activeren.

- Schakel de stofzuiger in beide gevallen uit met de Aan/Uit-schakelaar ①.
- Druk op de voetpedalen **+** en **-** en schakel (terwijl u de toetsen ingedrukt houdt) de stofzuiger in met de Aan/Uit-schakelaar ①.

Afhankelijk van de instelling wordt de functie nu geactiveerd of gedeactiveerd.

### Transporteren en opbergen

- Zet de stofzuiger rechtop.
- Steek de zuigmond met de parkeer-aansluiting van boven in een van de twee parkeeraansluitingen aan de zijkant van de stofzuiger (niet mogelijk bij de elektrische borstel Electro Premium SEB 234 L).

U kunt de stofzuiger op deze manier gemakkelijk dragen of opbergen. Nog handiger is het als u de telescopische zuigbuis helemaal inschuift.

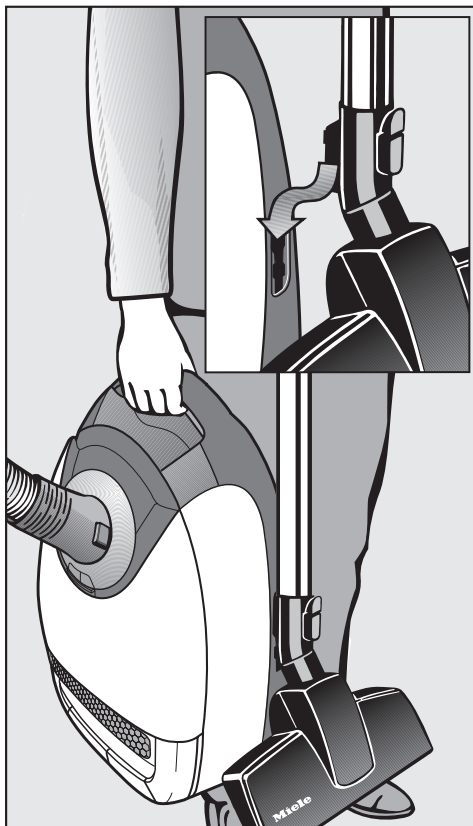

## Onderhoud

 Schakel de stofzuiger voor alle onderhoudswerkzaamheden uit en trek de stekker uit de contactdoos. Schakel ook een eventuele accuborstel uit.

Het Miele-filtersysteem bestaat uit 3 filters:

- de stofcassette
- het uitblaasfilter
- het motorfilter

Voor een optimale werking moet u deze filters van tijd tot tijd vervangen.

Gebruik uitsluitend stofcassettes, filters en accessoires met het "Original Miele"-logo. Alleen met deze producten benut u de zuigkracht van de stofzuiger optimaal en bereikt u het beste reinigingsresultaat.

 Het gebruik van stofcassettes van papier of papierachtige materialen en van stofcassettes met een kartonnen greep kan ernstige schade aan de stofzuiger veroorzaken en het vervallen van de garantie tot gevolg hebben. Hetzelfde geldt voor het gebruik van stofcassettes zonder het "Original Miele"-logo.

## Waar kunt u nieuwe stofcassettes en filters krijgen?

Originele stofcassettes en filters van Miele zijn verkrijgbaar bij de vakhandel, bij Miele en via de Miele-onlineshop.



## Welke stofcassettes en filters zijn de juiste?

Originele Miele-stofcassettes van het type **G/N** en originele Miele-filters herkent u aan het "Original Miele"-logo op de verpakking of op de stofcassettes.

**ORIGINAL  
Miele**



In iedere verpakking Miele-stofcassettes vindt u ook een uitblaasfilter (air-clean-filter) en een motorfilter. Als u originele uitblaasfilters los wilt bestellen, geef dan aan de vakhandelaar of aan Miele het typenummer van uw stofzuiger door, zodat u de juiste filters ontvangt. U kunt deze onderdelen echter ook gemakkelijk via de Miele-onlineshop bestellen.

Natuurlijk kunt u het standaard-uitblaasfilter ook vervangen door een ander origineel uitblaasfilter van Miele (zie het hoofdstuk "Bij te bestellen accessoires").

## Wanneer moet u de stofcassette vervangen?

De stofcassette is aan vervanging toe als de standindicator aangeeft dat de cassette vol is (het venster is helemaal rood).

Stofcassettes zijn voor eenmalig gebruik en mogen niet nog eens worden gebruikt. Verstopte poriën leiden tot een aanzienlijke vermindering van de zuigkracht.

### Controle of de stofcassette vol is

- Gebruik alleen de universele zuigmond. Alle andere zuigmonden beïnvloeden de werking van de stofstandindicator.
- Schakel de stofzuiger in met de Aan/Uit-toets ① en kies het hoogste vermogen.
- Til de zuigmond van de vloer. Als de stofstandindicator aangeeft dat de stofcassette vol is, moet u de cassette vervangen.

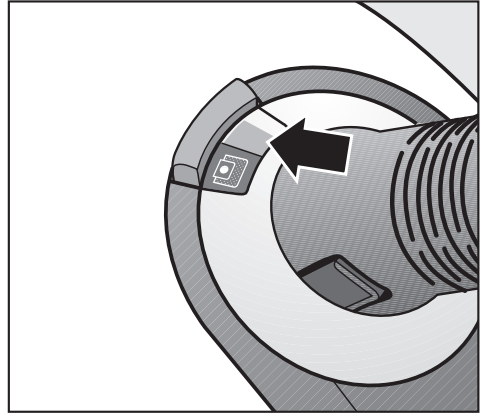

### Wat u moet weten over de stofstandindicator

Over het algemeen bestaat huisstof uit een mengsel van pluizen, haren, draadjes en zand, dus uit gemengd stof. Op die samenstelling is de stofstandindicator ingesteld.

Als de indicator "vol" aangeeft, moet u de stofcassette vervangen, ook al is de cassette nog niet helemaal vol. Als u de stofcassette niet vervangt, zal de zuigkracht aanzienlijk afnemen.

Als u veel tapijtpluizen en haren opzuigt, kan het voorkomen dat de indicator pas reageert als de stofcassette al overvol is.

# Onderhoud

## Zo vervangt u stofcassettes

- Trek de ontgrendeling van de bovenzijde omhoog en klap het deksel omhoog tot u een klik hoort.

Daarbij wordt de stofafsluiting van de cassette automatisch gesloten, zodat er geen stof vrijkomt.

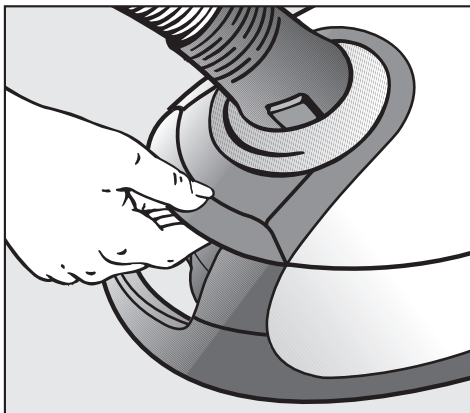

- Pak de stofcassette bij het lipje vast en trek de cassette uit de houder.

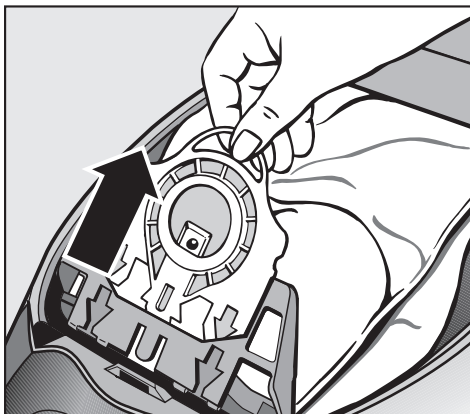

- Steek de nieuwe stofcassette tot de aanslag in de houder. Laat de cassette samengevouwen zoals deze in de verpakking zit.

- Ontvouw de stofcassette vervolgens zover mogelijk.

- Druk het deksel omlaag tot u de vergrendeling hoort klikken. De stofcassette mag niet klem zitten.

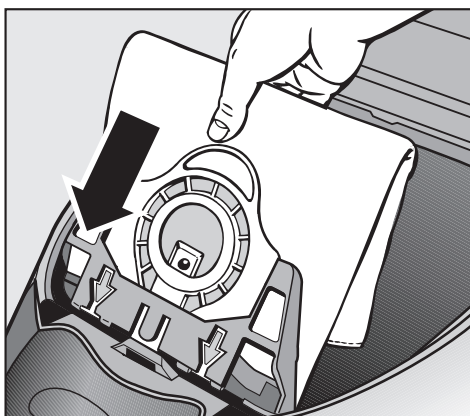

 U kunt het deksel niet sluiten als u geen stofcassette plaatst. Druk het deksel niet met geweld dicht.

## Wanneer moet u het uitblaasfilter vervangen?

Afhankelijk van het model heeft uw stofzuiger één van de volgende uitblaasfilters:

**a** een air-clean-filter

Vervang dit filter steeds als u een nieuwe verpakking stofcassettes aanbreekt. In iedere verpakking Miele-stofcassettes zit een air-clean-filter.

**b** een actief-air-clean-filter SF-AAC 50 (zwart)

**c** een actief-HEPA-filter SF-AH 50 (blauw)

Vervang deze filters na circa één jaar. Noteer de datum op het etiket van het filter.

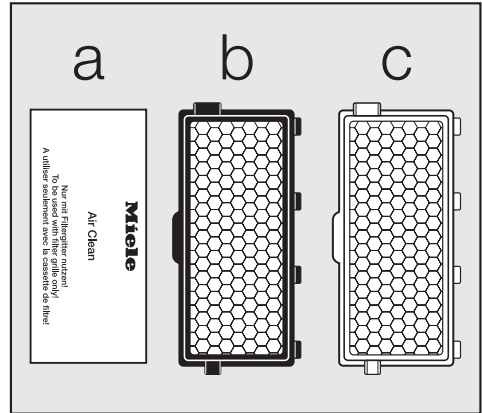

## Controlelampje uitblaasfilter

Sommige modellen zijn voorzien van een controlelampje voor het uitblaasfilter (reset-toets). Het lampje geeft aan, wanneer u het actief-air-clean-filter **b** of het actief-HEPA-filter **c** moet vervangen.

Het controlelampje licht na circa 50 bedrijfsuren op, wat neerkomt op een gebruiksduur van gemiddeld een jaar. U kunt dan blijven zuigen, maar houdt u er wel rekening mee dat de zuigkracht en de filtercapaciteit afnemen.

Gebruikt u een air-clean-filter **a**, dan heeft het controlelampje geen betekenis, omdat u dat filter al moet vervangen als u een nieuwe verpakking stofcassettes aanbreekt. Het lampje dooft, wanneer u erop drukt.

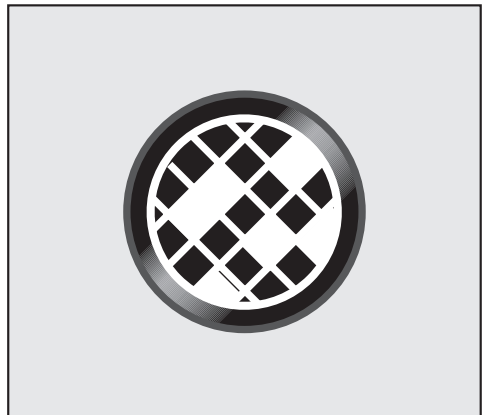

# Onderhoud

## Het vervangen van het air-clean-filter

Plaats nooit meer dan één filter.

- Maak de stofzuiger open.
- Open het filterrooster (het rooster moet vastklikken) en haal het oude filter er aan de schone kant uit (zie pijltje).

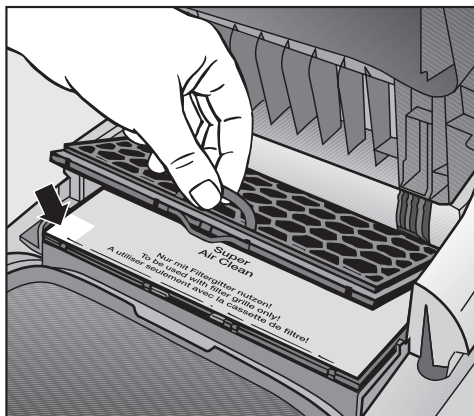

- Leg het nieuwe air-clean-filter erin.

Volg beslist de aanwijzingen uit het hoofdstuk "Onderhoud - Een ander uitblaasfilter plaatsen", als u een actief-air-clean- of een actief-HEPA-filter wilt plaatsen.

- Sluit het filterrooster.
- Druk het deksel omlaag tot de klik.

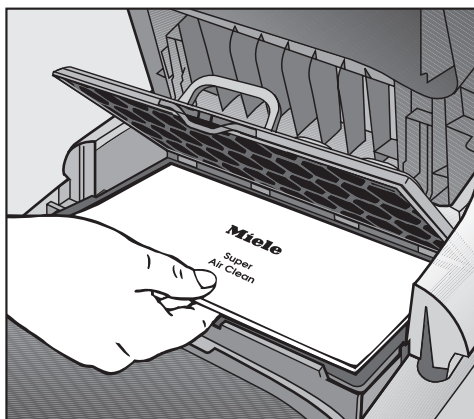



## Het vervangen van het actief-air-clean- en het actief-HEPA-filter

Plaats nooit meer dan één filter.

- Maak de stofzuiger open.
- Haal het uitblaasfilter omhoog en verwijder het.

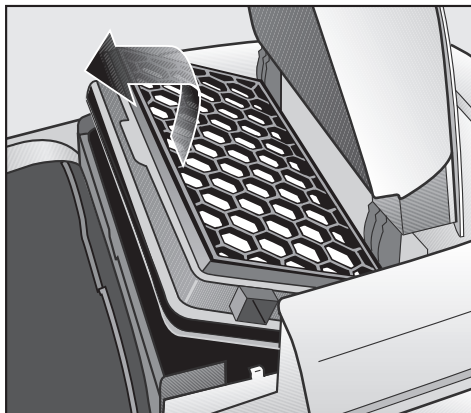

- Plaats het nieuwe actief-air-clean- of actief-HEPA-filter en druk het omlaag.

Volg beslist de aanwijzingen uit het hoofdstuk "Onderhoud - Een ander uitblaasfilter plaatsen", als u een air-clean-filter wilt plaatsen.

- Druk het deksel omlaag tot de klik.

### Controlelampje uitblaasfilter resetten (reset-toets)

Als uw stofzuiger een controlelampje (reset-toets) voor het uitblaasfilter heeft, moet u het systeem op nul zetten als u het filter vervangt. De stofzuiger moet daarvoor ingeschakeld zijn.

- Druk op de reset-toets.

Het controlelampje dooft en het systeem staat weer op nul.

Het systeem wordt alleen op nul gezet als u op de reset-toets drukt, nadat het controlelampje is gaan branden, niet als u tussendoor op de toets drukt.

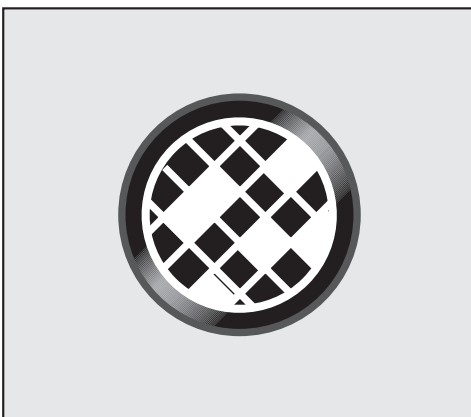
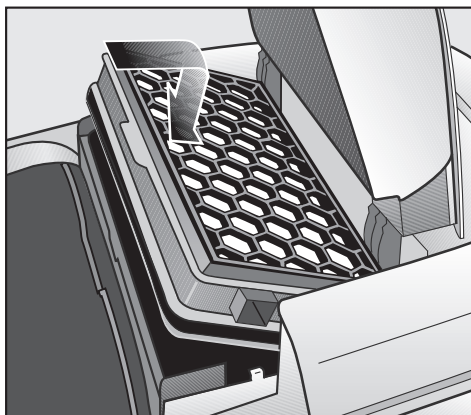

# Onderhoud

## Een ander uitblaasfilter plaatsen

Afhankelijk van het model heeft uw stofzuiger één van de volgende uitblaasfilters:

- a** een air-clean-filter
- b** een actief-air-clean-filter SF-AAC 50 (zwart)
- c** een actief-HEPA-filter SF-AH 50 (blauw)

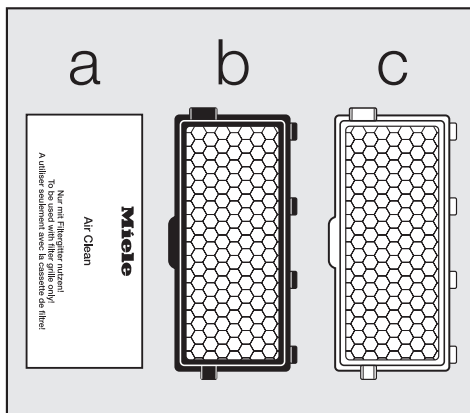

## Belangrijk!

1. Als u het uitblaasfilter **a** door filter **b** of **c** wilt vervangen, moet u ook het filterrooster verwijderen. Voor het nieuwe filter is het rooster niet nodig.

2. Als u uitblaasfilter **b** of **c** door filter **a** wilt vervangen, moet u het filter beslist in een filterrooster \* plaatsen!

\* Filterrooster - zie "Bij te bestellen accessoires"

Plaats nooit meer dan één filter.

Sommige modellen hebben een controlelampje (reset-toets) voor het uitblaasfilter. Het lampje geeft aan, wanneer u een actief-air-clean- of actief-HEPA-filter moet vervangen. Gebruikt u een air-clean-filter, dan heeft het controlelampje geen betekenis, omdat u die filters al moet vervangen als u een nieuwe verpakking stofcassettes aanbreekt. Het lampje dooft, wanneer u erop drukt.

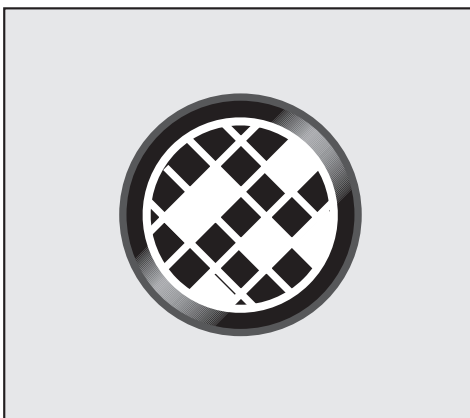

## Wanneer moet u het motorfilter vervangen?

Steeds als u een nieuwe verpakking met Miele-stofcassettes aanbreekt. In iedere verpakking zit ook een motorfilter.

## Het vervangen van het motorfilter

- Maak de stofzuiger open.
- Klap de filterhouder open en haal het oude motorfilter eruit (aan het schone hoekje).
- Plaats het nieuwe filter.
- Sluit de filterhouder.
- Druk het deksel omlaag tot de klik.

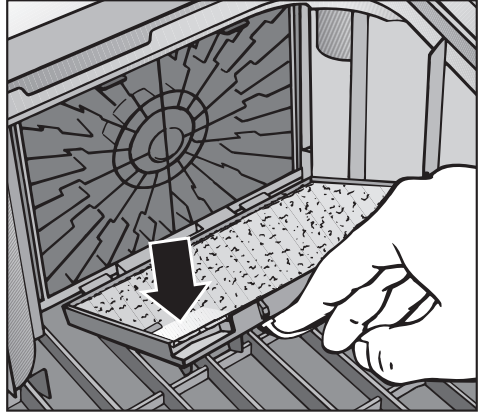

# Onderhoud

## Wanneer moet de batterij in de handgreep worden vervangen?

Ongeveer eens per 18 maanden (bij modellen waarop dit van toepassing is). Zorg dat u op tijd een nieuwe batterij in huis heeft (3 V-batterij, knoopcel, CR 2032).

Ook als de batterij leeg is of als u geen batterij plaatst, kunt u de stofzuiger blijven gebruiken.

- Schakel de stofzuiger met de Aan/Uit-toets ① in. Het apparaat is nu klaar voor gebruik (stand-by).
- Druk op het controlelampje voor het uitblaasfilter (reset-toets).

U kunt de stofzuiger nu gebruiken, maar alleen op maximaal vermogen.

## Het vervangen van de batterij in de handgreep

- ① Haal het deksel van het batterijvakje los, bijvoorbeeld met een schroevendraaier.
  - ② Verwijder het deksel.
- Druk de batterij er naar voren toe uit en plaats de nieuwe batterij. Let daarbij op de polariteit.
  - Sluit het batterijvakje weer.
  - Lever de oude batterij op het daarvoor bestemde inzamelpunt in.

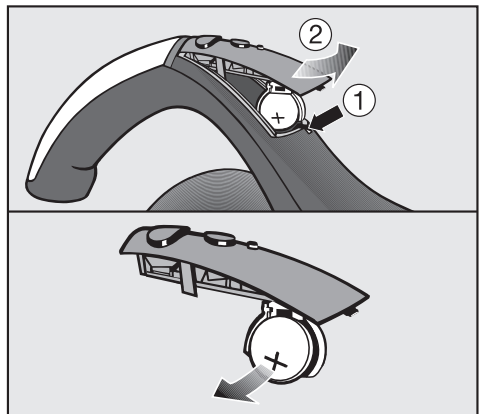

## Wanneer moet u de korte draadopnemers vervangen?

U kunt de draadopnemers van de universele zuigmond en de meubelzuigmond vervangen.

Vervang de draadopnemers als de pool versleten is.

## Het vervangen van de korte draadopnemers

- Haal de draadopnemers met een mesje of iets dergelijks uit de insteekopeningen.
- Vervang de draadopnemers.

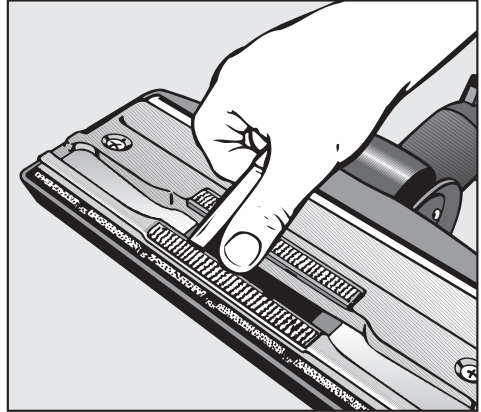

## Meubelzuigmond, 190 mm

- Ontgrendel het element met de draadopnemers aan beide kanten van de meubelzuigmond met een munt.
- Vervang het element met de draadopnemers door een nieuw element en vergrendel het.

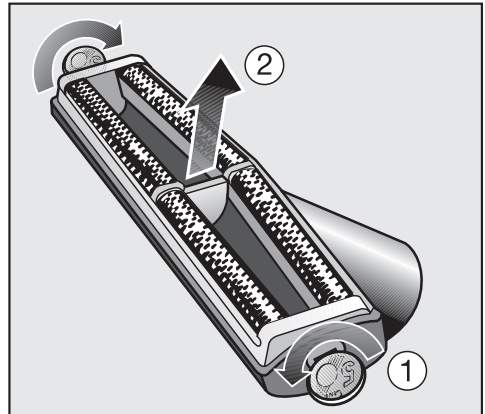

## Als er draden of haren om de as van het loopwiel tje van de universele zuigmond zitten

- ① Ontgrendel de as van het loopwiel tje (bajonetsluiting) met een muntstuk.
- ② Druk de as eruit en verwijder deze.
- ③ Verwijder het loopwiel tje.

Verwijder de draden en/of haren, zet het loopwiel tje er weer in en vergrendel de as.

Nieuwe onderdelen zijn verkrijgbaar bij de Miele-vakhandelaar of de afdeling Onderdelen van Miele Nederland.

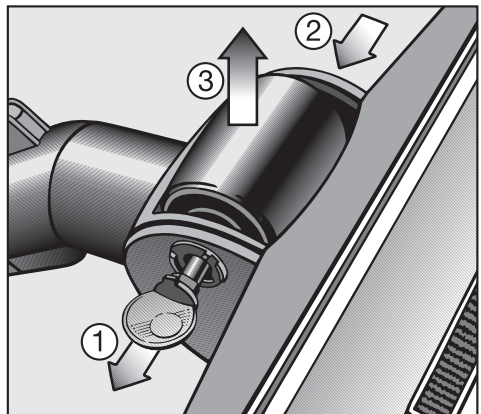

# Onderhoud

---

 Schakel de stofzuiger voor elke reiniging uit en trek de stekker uit de contactdoos. Schakel ook een eventuele accuborstel uit.

## Buitenkant en toebehoren

De buitenkant van de stofzuiger en de kunststof toebehoren kunt u reinigen met een normaal reinigingsmiddel voor kunststof.

 Gebruik geen schuurmiddelen en geen glas- of allesreinigers! Deze kunnen door hun chemische samenstelling het kunststof oppervlak van de stofzuiger beschadigen.

## Stofruimte

De ruimte voor de stofcassette kunt u met een eventuele tweede stofzuiger reinigen of met een **droge** stofdoek, een stoffer of een plumeau.

 Dompel de stofzuiger nooit in water! Als er vocht in de stofzuiger komt, kunt u een elektrische schok krijgen!

**De stofzuiger wordt uitgeschakeld.  
Bij sommige modellen brandt dan  
ook het controlelampje .**

De stofzuiger heeft een veiligheidsvoorziening die het apparaat uitschakelt als het oververhit raakt. Bij een aantal modellen wordt dit door het controlelampje  aangegeven.

Oververhitting kan ontstaan als de zuigopeningen verstopt zijn of als de stofcassette vol is, dan wel geen lucht meer doorlaat (door fijn stof). Ook het uitblaas- of motorfilter kan ernstig vervuild zijn. Schakel de stofzuiger uit (voetpedaal Aan/Uit ) en trek de stekker uit de contactdoos.

Als u de storing heeft verholpen, wacht dan 20 - 30 minuten totdat de stofzuiger voldoende is afgekoeld. Daarna kunt u het apparaat weer inschakelen en gebruiken.



## Klantcontacten

---

Voor storingen die u niet zelf kunt verhelpen, waarschuwt u

– uw Miele-vakhandelaar

of

– de afdeling Klantcontacten van Miele Nederland B.V.

De gegevens van Miele vindt u op de achterkant van deze gebruiksaanwijzing.



Houdt u zich in de eerste plaats aan de reinigings- en onderhoudsinstructies van de fabrikant van de vloerbedekking.

U kunt de volgende en vele andere producten via internet bestellen.



Maar de producten zijn ook verkrijgbaar bij de Miele-vakhandelaar en rechtstreeks bij Miele.

Sommige modellen zijn standaard al voorzien van een of meer van de volgende accessoires.

### Zuigmonden / borstels

Sluit elektrische borstels alleen aan op modellen met een aansluitpunt voor elektrische borstels. Deze modellen herkent u aan een drukpunt op de afdekkap.

Heeft het apparaat geen aansluitpunt voor een elektrische borstel, dan kunt u de accuborstel ACCU NOVA aansluiten.

#### **Elektrische borstel Electro Comfort (SEB 216-3)**

Deze borstel is geschikt voor het intensief reinigen van robuuste, textiele vloerbedekkingen. De borstel verwijdert ingelopen verontreinigingen en voorkomt het ontstaan van looppaden.

#### **Elektrische borstel Electro Premium (SEB 234 L)**

Vergeleken met de SEB 216-3 is deze borstel 60 mm breder, krachtiger en daardoor ideaal voor het reinigen van grote oppervlakken.

Naast de mogelijkheden van de SEB 216-3 biedt deze borstel onder meer:

- hoogte-instelling.
- een tl-buis voor de verlichting van het te reinigen oppervlak.
- een multifunctioneel controlelampje.

#### **Elektrische borstel ACCU NOVA-3**

In tegenstelling tot de SEB 216-3 en de SEB 234 L heeft deze elektrische borstel een accu. De borstel kan dus ook worden gebruikt voor stofzuigmodellen zonder aansluiting voor elektrische borstels.

# Bij te bestellen accessoires

---

## **Zuigmond Classic Allergotec-3**

Voor de dagelijkse hygiënische reiniging van alle vloerbedekkingen. Tijdens het zuigen is het reinigingsresultaat op een kleurendisplay (stoplichtsysteem) te zien.

## **Turboborstel Turbo Comfort-3**

Voor het zuigen en borstelen van laagpolige vloerbedekking en tapijten.

## **Borstel Hardfloor-3**

Met deze borstel kunt u robuuste, harde vloeren zuigen (bijvoorbeeld plavuizen).

## **Borstel Parquet-3**

Met deze borstel met natuurhaar kunt u krasgevoelige, harde vloeren zuigen (bijvoorbeeld parket).

## **Borstel Parquet Twister met draaigewricht**

Met deze borstel kunt u alle harde vloeren zuigen. Ideaal voor het uitzuigen van nissen.

## **Borstel Parquet Twister XL met draaigewricht**

Met deze extra grote borstel kunt u grote, harde vloeren zuigen. Ook ideaal voor het uitzuigen van nissen.

## **Overige accessoires**

### **MicroSet**

Voor het reinigen van kleine voorwerpen en moeilijk toegankelijke plekken (stereo-installatie, toetsenbord, modelbouw, etc.).

### **Micro-slang met combi-zuigmond**

Voor het reinigen van kleine voorwerpen en moeilijk toegankelijke plekken (modelbouw, stereo-installatie, ventilatie-openingen, etc.).

### **CarClean Set Plus**

Voor het reinigen van auto-interieurs.

### **Handturboborstel Turbo Mini**

Voor het zuigen en borstelen van gestoffeerde meubels, matrassen en auto-stoelen.

### **Universele borstel**

Met deze borstel kunt u boeken, boekenplanken en dergelijke schoonzuigen.

### **Radiatorborstel**

Met de radiatorborstel kunt u radiatoren, voegen en lamellen schoonzuigen.

### **Matraszuigmond**

Voor het zuigen van matrassen en gestoffeerde meubels tot in de naden.

### **Kierenzuiger, 300 mm**

Voor het zuigen van naden, kieren, hoeken, etc.

### **Kierenzuiger, 560 mm**

Voor het zuigen van moeilijk toegankelijke plekken.

### **Stofafsluiting**

Vermindert het vrijkomen van stof en geurtjes als de zuigslang is verwijderd.

### **Meubelzuigmond, 190 mm**

Voor het zuigen van gestoffeerde meubels, matrassen en kussens.

### **Flexibele slang-adapter**

Voor het verlengen van de zuigslang met ca. 1,5 m.

### **Stofafsluiting (met actief koolstof)**

Deze afsluiting zorgt ervoor dat er minder stof en onaangename geurtjes vrijkomen als u de zuigslang verwijdert bij het transporteren of opbergen.

U kunt de stofafsluiting tijdens het zuigen aan de zuigslang bevestigen.

## **Filters**

### **Uitblaasfilter actief-air-clean**

Dit filter neemt geurtjes op die door het vuil in de stofcassette ontstaan.

### **Uitblaasfilter actief-HEPA**

Dit uitblaasfilter zorgt voor de allerschoonste lucht. Zeer geschikt voor mensen met een allergie.

### **Filterrooster**

Het filterrooster is nodig als u in plaats van het actief-air-clean- of het actief-HEPA-filter een air-clean-filter wilt gebruiken.



**Plan nu zelf een serviceafspraak via [www.miele.nl](http://www.miele.nl).  
Snel en gemakkelijk.**

Bezoek op [www.miele.nl](http://www.miele.nl) ook de Miele Shop voor een compleet overzicht van alle accessoires, toebehoren en reinigings- en onderhoudsproducten voor uw Miele-apparaat.

U kunt ook bellen met onze afdeling Klantcontacten, bereikbaar via telefoonnummer (0347) 37 88 88.

**Miele Nederland B.V.  
Postbus 166  
4130 ED VIANEN  
(0347) 37 88 88**

**Bezoek het Miele Inspirience Centre:  
De Limiet 2  
4131 NR VIANEN**

Duitsland - Miele & Cie. KG, Carl-Miele-Straße 29, 33332 Gütersloh

---