

# QUICK START GUIDE

UK DE FR NL IT SW PL GR DK BUL CZ

# DECT PHONE ECLIPSE 10



**AEG**  
perfekt in form und funktion

P1

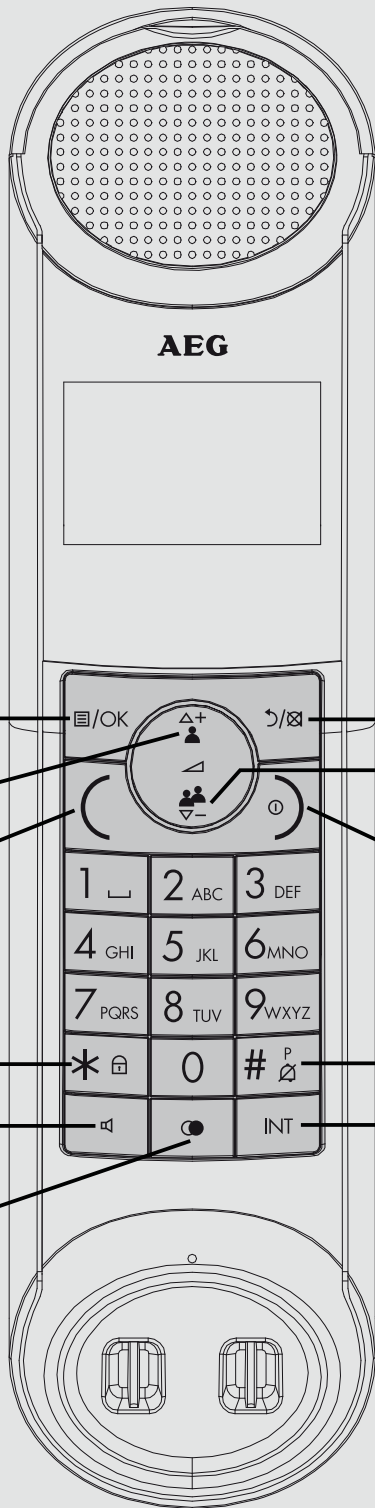

P3

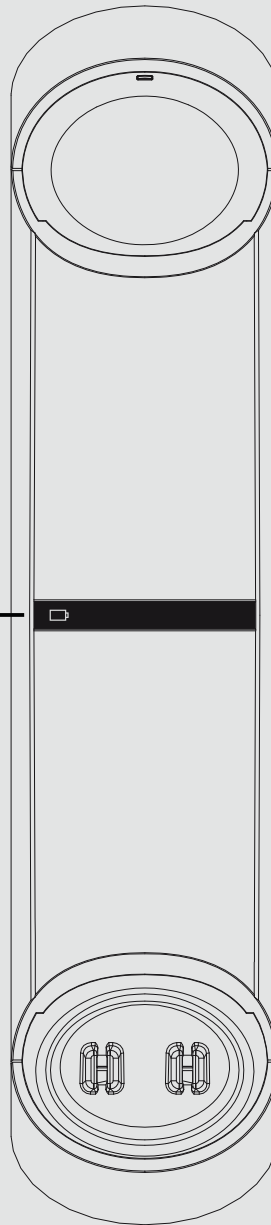

P4

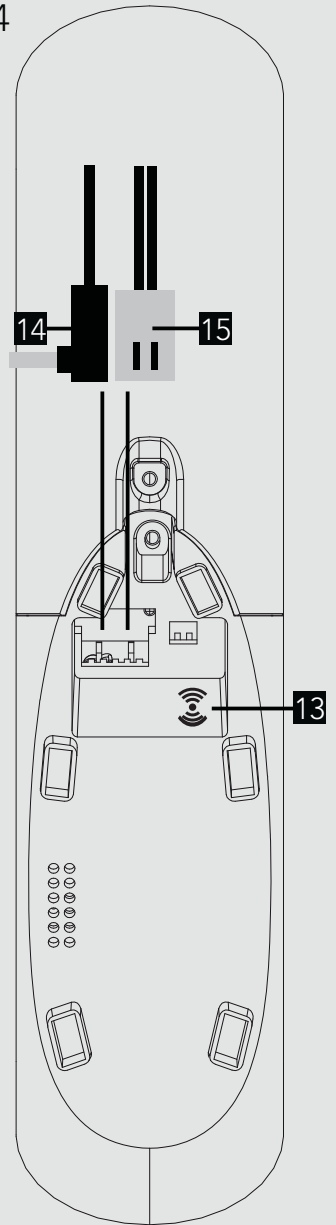

P2

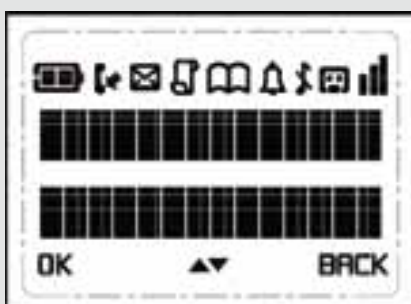

P5

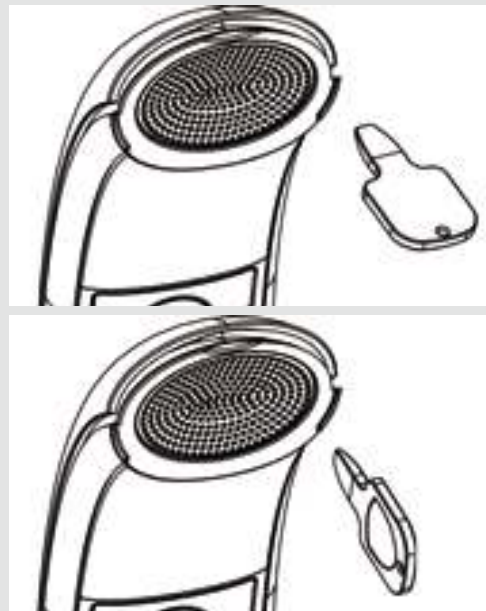

## 1 BECAUSE WE CARE

Thank you for purchasing this product. This product has been designed and assembled with utmost care for you and the environment. This is why we supply this product with a quick installation guide to reduce the number of paper (pages) and therefor save trees to be cut for making this paper. A full and detailed user guide with all the features described can be found on our website [www.aegtelephones.eu](http://www.aegtelephones.eu). Please download the full user guide in case you want to make use of all the advanced features of your product. To save the environment we ask you not to print this full user guide. Thank you for supporting us to protect our environment.

## 2 IMPORTANT SAFETY INSTRUCTIONS

Please follow these safety instructions when using your telephone equipment to reduce risk of fire, electric shock and injury:

- Read and understand all the instructions.
- Follow all warnings and instructions marked on the product.
- Unplug this product from the wall outlet before cleaning. Do not use liquid cleaners or aerosol cleaners. Use a damp cloth for cleaning.
- Keep this product away from hot, humid conditions or strong sunlight, and don't let it get wet or use it near water (for example, near a bath tub, kitchen sink, and swimming pool).
- Do not overload wall outlets and extension cords as this can result in the risk of fire or electric shock.
- Unplug this product from the wall outlet under the following conditions:
  - >When the power supply cord or plug is damaged.
  - >If the product fails to operate normally despite following the operating instructions.
  - >If the product has been dropped and the cabinet has been damaged.
  - >If the product exhibits a distinct change in performance.
- NEVER use your phone outdoors during a thunderstorm. Unplug the base from the telephone line and the mains socket when there are storms in your area. Damage caused by lightning is not covered by the guarantee.
- Do not use the telephone to report a gas leak in the vicinity of the leak.
- Use only the supplied NiMH (Nickel Metal Hydride) batteries that came with your phone or an authorized replacement recommended by the manufacturer. There is a risk of explosion if you replace the battery with an incorrect battery type. The use of other battery types or non-rechargeable batteries/primary cells can be dangerous. They may cause interference and/or damage to the unit or surroundings. The manufacturer will not be held liable for damage arising from such non-compliance.
- Do not use third party charging pods. Damage may be caused to the batteries.
- Please ensure that the batteries are inserted in the correct polarity.

Dispose of batteries safely. Do not burn, immerse them in water, disassemble, or puncture the batteries.

## 3 INTENDED USE

This telephone is intended to be connected to a public analogue telephone network or to an analogue extension of a compatible PBX system.

## 4 INSTALLING YOUR PHONE

### 4.1 Connecting the Base Station (See P4)

- Plug the mains power cable **(15)** and telephone line cord **(16)** into the base station.
- Plug the power adapter into a 100 - 240Vac, 50 - 60Hz mains power socket and the telephone line cord into a telephone line socket.

**Warning:** Always use the cables provided in the box. Use only the supplied adaptor. Using other power adapter may damage the unit.

**Note:** Place the base unit within easy reach of the mains power socket. Never try to lengthen the mains power cable. The base station needs mains power for normal operation and the cordless handsets will not work without it.

### 4.2 Installing and Charging the Rechargeable Batteries

- Insert the 2 supplied batteries into the battery compartment, observing the correct polarity (see markings inside battery compartment).

**Warning:** Use only the supplied NiMH rechargeable batteries.

- Place the back cover over the back of the handset and press down until it clicks into place.
- Place the handset on the base and charge for 15 hours before using the handset for the first time.
  - > The handset will give a double beep when it is properly placed on the base and the battery charging indicator on the base lights up to indicate charging.

**Note:** The handset may become warm when the batteries are being charged or during prolonged periods of use. This is normal and does not indicate a fault.

#### CAUTION



Risk of explosion if the battery is replaced by an incorrect type. Dispose of used batteries according to the instructions.







### 4.3 Removing the back cover of the Eclipse Handset (See P5)

Insert the supplied key into the groove as indicated in the illustration and twist it clockwise to release the back cover.









## 5 GETTING TO KNOW YOUR PHONE

### 5.1 Overview of the Handset and Base Station

#	Icon	Meaning
1		In standby mode, press to enter the Main Menu list. Press to select an item, or to save an entry or setting.
2		In menu mode, press to scroll up. During a call or message playback, press to increase the volume. In standby mode, press to access the call log (CID).
3		In standby mode, press to make or answer a call. During a call, press to send a Flash signal for network services.



4		In standby mode, press to make or answer a call in speakerphone mode. During a call, press to switch between speakerphone and earpiece.
5		Press and hold to switch the key lock on or off
6		In standby mode, press to access the redial list.
7		Press to cancel an action. During pre-dialling, press to delete the last digit entered. During a call, press to mute the microphone and press again to resume conversation.
8		In menu mode, press to scroll down. During a call, or message playback, press to decrease the volume. In standby mode, press to access the phonebook list.
9		During a call, press to hang up. During programming, press to cancel and exit without making changes. In standby mode, press and hold to power the handset on/off.
10		Press and hold to turn the handset ringer off. Press and hold to add a dialling pause when dialling or entering numbers into the phonebook.
11	INT	In standby mode or during a call, press to initiate an intercom call or transfer a call.

## 5.2 Display Icons and Symbols on the handset (See P2)

Icon	Meaning
	Displays when the battery is fully charged. Internal segments cycle while charging.
	Displays when the line is in use. Flashes when there is an incoming call.
	Flashes when you have a new voicemail message. (This is a network service)
	Displays when you have new missed calls, or the call log is being viewed.*
	Displays when the phonebook is accessed.
	Displays when the alarm is set.
	Displays when handset ringer is turned off.
	Displays when the handset is registered and within range of the base station. Blinks when the handset is out of range or is searching for a base.
OK	Turns on when confirmation of selection or programming is available.
BACK	Turns on during phonebook editing mode to delete the last digit. Turns on during menu mode when you can return to the previous state or previous step.
	Turns on when the screen display is on.

\*You must subscribe to Voicemail service or Caller ID from your network providers for this feature to work. You may need to pay a subscription fee.

### 5.3 Base Unit (See P3)

#	Icon	Meaning
12		Lights up in Red when a handset is on the base to indicate it is charging.
13		Press to find/page all registered handsets. Press the button again, or any key on the handset to turn off the page signal. Press and hold to start registration process.

### 5.4 Text and Number Entry

You can select different characters by using repeated presses of the alphanumeric keypad. This will be helpful when storing a name in the phonebook or renaming your handset. The characters are printed on the keys.

For example, to enter the name **Tom**:

<b>T</b>	Press <b>8</b> once
<b>O</b>	Press <b>6</b> three times
<b>M</b>	Press <b>6</b> once

In editing mode, a cursor is displayed to indicate the current text entry position. It is positioned at the right of the last character entered.



#### Writing Tips:

- Once a character is selected, the cursor will move to the next position after a short pause.
- Press  to delete the last letter or number.

## 6 USING YOUR PHONE

### 6.1 Make a Call

#### 6.1.1 Pre-dialling

- Enter the phone number (maximum 24 digits). If you make a mistake, press  to delete the last entered number.
- Press  to dial the phone number.

#### 6.1.2 Direct Dialling

- Press  on your Handset.
- Dial the number.

#### 6.1.3 Call from the Redial List

- Press  in standby mode.
  - > The last number dialled is displayed.
- Press  to select the desired entry in the redial list and then press  to dial out the selected redial number.

### 6.1.4 Call from the Call Log

- Press **+ / 👤 / ▲** in standby mode.
- Press **▲ / ▼** to select the desired entry in the call log and then press **(** to dial out the selected call log number.

**Note:** You need to subscribe to Caller Line Identification service to be able to see the caller's number or name in the call log.

### 6.1.5 Call from the Phonebook

- Press **- / 👤 / ▼** in standby mode.
- Press **▲ / ▼** to select the desired entry in the phonebook and then press **(** to dial out the selected phonebook number.

## 6.2 Answer and End a Call

- When the phone rings, press **(** on your handset.
- To end a conversation, press **)** on your handset.

**Warning:** When the handset is ringing, please do not hold it too close to your ear as the volume of the ringing tone may damage your hearing.

**Note:** You can simply place the handset back on its base station to end the call, provided you have not deactivated the **Auto hang-up** feature.

### 6.3 Handset Speakerphone

During a call, you can press **☎** to alternate between hands-free speakerphone and handset earpiece.

### 6.4 Adjust Earpiece Volume

There are **5** levels of earpiece volume on your Handset.

- During a call, press **▲ / ▼** to select from **"VOLUME 1"** to **"VOLUME 5"**.
  - > The current setting is shown.
  - > When you end the call, the setting will remain at the last selected level.

### 6.5 Adjust Speaker Volume

There are **5** levels of speaker volume.

- During a handsfree call, press **▲ / ▼** to select from **"VOLUME 1"** to **"VOLUME 5"**.
  - > The current setting is shown.
  - > When you end the call, the setting will remain at the last selected level.

### 6.6 Mute/Unmute the Microphone

- When the microphone is muted, the handset displays **"MUTE ON"** and your caller cannot hear you.
- During a call, press **🔇 / ☎** to turn on/off the microphone.

### 6.7 Paging

The paging feature enables you to locate a missing handset if the handset is in range and contains charged batteries.

- Press the **(📞)** key under the base unit.
  - > All the registered handsets that are in range will start to ring.

You can stop the paging by pressing any key on a handset or the **(📞)** key under the base unit again.

## 6.8 Switching the Handset On/Off

Press and hold  on your Handset for more than 2 seconds to switch the handset on or off in standby mode.

>When first turned on, the display shows **"SEARCHING..."** until the handset finds the base.

**Note:** You can switch the handset off to save battery life, if the handset is not on the base.

### IMPORTANT:

When the handset is **"OFF"**, it cannot be used for making calls including emergency calls. It will not ring when there is an incoming call.

To answer a call, you will need to switch it back on and it may take some time for the handset to re-establish a radio link with the base unit.

## 6.9 To Lock/Unlock the Keypad

You can lock the to avoid making calls or pressing the keys accidentally.

- In standby mode, press and hold /  for 2 seconds to lock the keypad.

>The handset displays **"KEYS LOCKED"**.













- To turn the keypad lock off, press and hold /  again.

**Note:** Incoming calls can still be answered even if the keypad is locked.

# 7 PHONEBOOK

The unit can store up to 200 phonebook entries. Each phonebook entry can have a maximum of 24 digits for the phone number and 12 characters for the name.

## 7.1 Store a Contact in the Phonebook

- From the home screen, press /OK.
- Press /  to **"PHONEBOOK"** and then press /OK to select.
- Press /OK to select **"NEW ENTRY"**.
  - >The screen displays **"ENTER NAME"**.
- Enter the name of the contact (maximum 12 characters) using the keypad.
- If you make a mistake, press /  to delete the last character entered.
- Press /OK to confirm the name entry.
  - >The screen displays **"ENTER NUMBER"**.
- Enter the number of the contact (maximum 24 digits) using the keypad.
- If you make a mistake, press /  to delete the last digit entered.
- Press /OK to confirm.
  - >A confirmation tone is played.
- Press  to return to standby mode.

**Note:** You cannot store a new phonebook entry when the memory is full. In this case, you have to delete existing entries to make space for new ones.



## 7.2 Access the Phonebook

- From the home screen, press  $\text{—}/\text{👤}/\text{▽}$  to open the phonebook list.
- Alternatively, from the home screen, you can press  $\text{☰}/\text{OK}$ , then  $\text{△}/\text{▽}$  to **“PHONEBOOK”**, then press  $\text{☰}/\text{OK}$  and  $\text{△}/\text{▽}$  to **“VIEW ENTRIES”**, then press  $\text{☰}/\text{OK}$  to open the phonebook list.
  - > The phonebook entries are listed in alphabetical order.
- Press  $\text{△}/\text{▽}$  to scroll through the list of entries.
- Press  $\text{#}/\text{☎}/\text{P}$  to view the details of the selected entry.
- Press  $\text{⏪}$  to return to standby mode.

**Note:** Instead of pressing  $\text{△}/\text{▽}$  to browse the phonebook entries, you can press the numeric key corresponding to the first letter of the entry you wish to locate.

For example, pressing 2 will show the first entry starting with A. Pressing 2 again will show the first entry starting with B, and so on..., and then press  $\text{△}/\text{▽}$  to find the entry you want.

## 7.3 Modify a Phonebook Entry

- From the home screen, press  $\text{—}/\text{👤}/\text{▽}$  to open the phonebook list.
- Press  $\text{△}/\text{▽}$  to select the entry you want to modify.
- Press  $\text{☰}/\text{OK}$  to open the phonebook menu options.
- Press  $\text{△}/\text{▽}$  to **“EDIT ENTRY”** and then press  $\text{☰}/\text{OK}$  to select.
  - > The current name is displayed.
- Edit the name using the keypad, using  $\text{↶}/\text{☒}$  to delete characters.
- Press  $\text{☰}/\text{OK}$  to confirm.
- Edit the number and then press  $\text{☰}/\text{OK}$  to confirm.
  - > A confirmation tone is played.
- Press  $\text{⏪}$  to return to standby mode.

## 8 CALLER DISPLAY (NETWORK DEPENDENT)

If you have subscribed to the Calling Line Identification (CLI) service with your network service provider, the phone number of your caller will appear on the handset display when there is an incoming call and then stored in your **Call Log**.

If the caller's number is stored in your phonebook along with a name, the name will appear on the handset display when the call is received and in the **Call Log**.

**Note:** If the call is from someone whose number is unavailable (e.g. an international call or from a private exchange), the handset will display **“UNAVAILABLE”** when you receive the call and in the **Call Log** afterwards. If the call is from someone whose number is withheld, the handset will display **“WITHHELD”** when you receive the call and in the **Call Log** afterwards.

If you have not subscribed to the Caller Line Identification service, the handset will display **“UNKNOWN”** when you receive the call and it will not be saved in the **Call Log**.

Information about incoming calls varies by country and network operators.

### 8.1 Call Log

The **Call Log** stores the last 20 external calls whether or not you have answered the call.

Only the most recent call is saved if there are repeat calls from the same number.

When the **Call Log** is full, the next new call will replace the oldest entry.

#### 8.1.1 Access the Call Log

- From the home screen, press  $\text{+}/\text{👤}/\text{△}$ .
- Press  $\text{△}/\text{▽}$  to browse through the call list.
  - > The calls are displayed in chronological order with the most recent call at the top of the list.

## 8.2 Redial List

The redial list stores the last 10 numbers dialled. A maximum of 24 digits can be displayed for each entry.

### 8.2.1 Access the Redial List

- From the home screen, press **☰**.
- Press **△/▽** on to browse the redial list.
  - > The last dialled number will appear first in the redial list.
  - > If the number has more than 14 digits press **#/☒/P** to see other digits.

## 9 SETTINGS

### 9.1 Set the Display Language

You can change the display language on your handset.

- From the home screen, press **☰/OK**.
- Press **△/▽** to **"HANDSET OPTS"** and then press **☰/OK** to select.
- Press **△/▽** to **"LANGUAGE"** and then press **☰/OK** to select.
- Press **△/▽** to select your preferred language and then press **☰/OK** to confirm.
  - > A confirmation tone is played.
- Press **☺** to return to standby mode.

**Note:** Once the display language is set, the handset will switch to display in the selected language immediately.

### 9.2 Handset Registration

**IMPORTANT:** When you purchase your unit, all handsets are already registered to your base, so you do not need to register them.

Handset registration is only necessary when you buy extra handsets or if a handset has become faulty. You can register up to four handsets to one base station, with each handset's number (1 to 4) shown on its display.

**Note:** Each handset can only be registered to one base.

You need to enter the Master PIN before you can register or deregister handsets. The default Master PIN is **0000**.

### 9.3 Register Additional Handsets

- Press and hold the **☎** key under the base unit for approximately 5 seconds.
  - > The message indicator on the base will flash for up to 1 minute, while it is in registration mode.
- On the handset, press **☰/OK**.
- Press **△/▽** to **"SETTINGS"** and then press **☰/OK** to select.
- Press **△/▽** to **"REGISTRATION"** and then press **☰/OK** to select.
- Enter the Master PIN and then press **☰/OK** to confirm.

**Note:** After entering the Master PIN,

> **WAITING** flashes on the screen.

> A confirmation tone is played to indicate successful registration, and the handset returns to standby mode, with its handset number displayed.







> If no base is found with the entered PIN, error tones are played to indicate failed registration and **"PLS REG H/S"** is displayed on the screen. You will need to repeat from step 1 above.

> During steps 2-5, if no key is pressed on the handset within 10 seconds, the registration procedure will be aborted. If this happens, repeat from step 1 above.

## 9.4 Reset the Unit

You can reset your phone to its default settings with this feature.

**Note:** Upon reset, all your personal settings, call log and redial list entries will be deleted and the phone will return to its default settings, including the Master PIN. However, your phonebook will remain unchanged after reset and any recorded messages will remain unchanged, while all other settings will be reset.

- From the home screen, press /OK.
- Press  to **"SETTINGS"** and then press /OK to select.
- Press  to select **"RESET"** and then press /OK to select.
- Press /OK again to confirm.
  - >A confirmation tone is played and the unit is reset to its default settings.

## 10 CLEANING AND CARE

**Do not clean** any part of your unit with benzene, thinners or other solvent chemicals as this may cause permanent damage which is not covered by the Guarantee.

**When necessary, clean it with a damp cloth.**

Keep your phone system away from **hot, humid conditions or strong sunlight**, and **don't let it get wet.**

## 11 GUARANTEE AND SERVICE

The unit is guaranteed for 24months from the date of purchase shown on your sales receipt. This guarantee does not cover any faults or defects caused by accidents, misuse, fair wear and tear, neglect, faults on the telephone line, lightning, tampering with the equipment, or any attempt at adjustment or repair other than through approved agents.

**Please keep your sales (till) receipt this is your proof of guarantee.**

### 11.1 While the unit is under Guarantee

- Disconnect the base unit from the telephone line and the mains electricity supply.
- Pack up all parts of your device, using the original package.
- Return the unit to the shop where you bought it, making sure you take your sales receipt.
- Remember to include the mains adapter.

### 11.2 After the Guarantee has expired

If the unit is no longer under Guarantee, contact us via [www.aegtelephones.eu](http://www.aegtelephones.eu)

This product works with rechargeable batteries only. If you put nonrechargeable batteries in the handset and place it on the base, the handset will be damaged and this is NOT covered under the warranty conditions.

## 12 CE DECLARATION

This product is in compliance with the essential requirements and other relevant provisions of the R&TTE directive 1999/5/EC.

The Declaration of conformity can be found on: [www.aegtelephones.eu](http://www.aegtelephones.eu)

## 13 DISPOSAL OF THE DEVICE (ENVIRONMENT)

At the end of the product lifecycle, you should not throw this product into the normal household garbage but bring the product to a collection point for the recycling of electrical and electronic equipments. The symbol on the product, user guide and/or box indicate this. Some of the product materials can be re-used if you bring them to a recycling point. By reusing some parts or raw materials from used products you make an important contribution to the protection of the environment. Please contact your local authorities in case you need more information on the collection points in your area.

**Batteries must be removed before disposing of the device. Dispose of the batteries in an environmental manner according to your country regulations.**

## 14 TECHNICAL DETAILS

<b>Standard</b>	Digital Enhanced Cordless Telecommunication (DECT)
<b>Frequency range</b>	1.88 to 1.9 GHz (bandwidth " 20 MHz)
<b>Channel bandwidth</b>	1.728 MHz
<b>Operating range</b>	Up to 300m outdoors; Up to 50m indoors
<b>Operating time</b>	Standby: 230 hours; Talking: 13 hours Battery charge time: 15 hours
<b>Temperature range</b>	Operating: 0°C to 40°C; Storage: -20°C to 60°C
<b>Electrical power</b>	Base unit power adapter: Ten Pao: S003IB0600050 & S003IV0600050 Input 100-240Vac 50-60Hz; Output 6VDC/500mA. Charger unit power adapter: Ten Pao: S003IB0600015 & S003IV0600015 Input 100-240Vac 50-60Hz; Output 6VDC/150mA. Battery information: 2 X 1.2V AAA size, 650mAh NiMH (Rechargeable)

## 1 UNSER EINSATZ FÜR DIE UMWELT

Vielen Dank, dass Sie sich für dieses Produkt entschieden haben. Dieses Gerät wurde mit größter Sorgfalt entwickelt und zusammengebaut, um Ihnen ein exzellentes Produkt zu bieten und gleichzeitig die Umwelt zu schonen. Deshalb liegt diesem Produkt eine Kurzanleitung bei, um die Papiermenge zu reduzieren. So müssen weniger Bäume für die Herstellung von Papier abgeholzt werden. Die Bedienungsanleitung zum Produkt mit ausführlicher Beschreibung aller Funktionen finden Sie auf unserer Website unter **[www.aegtelephones.eu](http://www.aegtelephones.eu)**. Laden Sie sich diese Bedienungsanleitung bei Bedarf herunter, z. B. wenn Sie die erweiterten Funktionen nutzen möchten. Um die Umwelt zu schonen, bitten wir Sie aber, die Bedienungsanleitung nicht auszudrucken. Vielen Dank, dass Sie uns beim Umweltschutz unterstützen.

## 2 WICHTIGE SICHERHEITSHINWEISE

Bitte beachten und befolgen Sie diese Hinweise, um die Gefahr eines Feuers, elektrischen Schlags sowie von Personenschäden so gering wie möglich zu halten:

- Bitte ALLE Hinweise sorgfältig durchlesen.
- Alle Warnhinweise (auch auf dem Produkt) beachten und Anweisungen befolgen.
- Zum Reinigen das Produkt immer erst von der Stromversorgung trennen. Keine flüssigen oder Reiniger in Sprühdosen verwenden. Ein angefeuchtetes Tuch zum Reinigen verwenden.
- Produkt von Hitze, Feuchtigkeit und starker Sonneneinstrahlung fernhalten und darauf achten, dass es nicht nass wird. Nicht in der Nähe von z. B. einer Badewanne, Spüle oder eines Swimmingpools verwenden.
- Um einen Brand oder Stromschläge zu vermeiden, Wandsteckdosen und Verlängerungskabel nicht überlasten.
- Das Produkt in folgenden Fällen von der Stromversorgung trennen:
  - > Netzkabel und/oder -stecker sind beschädigt.
  - > Das Produkt funktioniert bei sachgemäßem Gebrauch nicht einwandfrei.
  - > Das Produkt ist heruntergefallen, und das Gehäuse ist beschädigt.
  - > Deutliche Leistungsveränderungen sind feststellbar.
- Das Telefon NIEMALS während eines Gewitters im Freien verwenden. Basisstation bei heftigen lokalen Gewittern von der Telefonleitung und vom Netz trennen. Durch Blitzeinschlag verursachte Schäden sind nicht von der Garantie abgedeckt.
- Dieses Telefon nicht benutzen, um einen Gasaustritt zu melden, v. a. nicht in der Nähe der undichten Stelle.
- Nur die im Lieferumfang enthaltenen Nickel-Metallhydrid (Ni-Mh)-Akkus oder vom Hersteller empfohlene Ersatzakkus verwenden. Bei Einsetzen falscher Akku- oder von Batterietypen besteht Explosionsgefahr. Die Verwendung anderer Akkutypen oder nicht aufladbarer Einwegbatterien ist gefährlich. Dies kann nicht nur Störungen, sondern auch Beschädigungen des Geräts oder Sachschäden verursachen. Der Hersteller haftet nicht für Schäden, die durch Nichtbeachtung dieser Hinweise entstehen.
- Keine Ladestationen anderer Hersteller verwenden. Anderenfalls können die Akkus beschädigt werden.
- Sicherstellen, dass die Akkus richtig im Fach eingesetzt sind.

Akkus wie Batterien vorschriftsgemäß umweltfreundlich entsorgen. Akkus nicht ins Feuer oder Wasser werfen, auseinandernehmen oder durchstechen.

## 3 VORGESEHENE VERWENDUNG

Dieses Telefon ist für den Anschluss an ein öffentliches analoges Telefonnetz oder an eine analoge Erweiterung einer kompatiblen PBX-Telefonanlage vorgesehen.

## 4 TELEFON IN BETRIEB NEHMEN

### 4.1 Anschließen der Basisstation (siehe P4)

- Schließen Sie das Netzkabel **(15)** und das Telefonanschlusskabel **(16)** an der Basisstation an.
- Stecken Sie anschließend das Netzteil an einer Steckdose (100-240 V AC, 50-60 Hz) ein und verbinden Sie das Telefonanschlusskabel mit einer Telefonbuchse.

**Warnung!** Verwenden Sie nur die im Lieferumfang enthaltenen Kabel. Nur das beiliegende Netzteil verwenden. Die Verwendung anderer Netzteile kann Beschädigungen des Geräts zur Folge haben.

**Hinweis:** Die Basisstation am besten direkt neben einer leicht zugänglichen Steckdose aufstellen. Das Netzkabel unter keinen Umständen verlängern. Die Basisstation muss immer am Netz angeschlossen bleiben; anderenfalls funktionieren angemeldete Mobilteile nicht.

### 4.2 Einsetzen und Aufladen der Akkus

- Setzen Sie die zwei beiliegenden Akkus unter Beachtung der Polarität (siehe Markierungen im Akkufach) korrekt ein.

**Warnung!** Nur die im Lieferumfang enthaltenen Ni-Mh-Akkus verwenden.

- Richten Sie die Akkufachabdeckung auf dem Akkufach auf der Rückseite aus und lassen Sie die Abdeckung mit etwas Druck einrasten.
- Legen Sie den Telefonhörer dann auf die Basisstation und laden Sie die Akkus für 15 Stunden auf.  
> Sie hören einen doppelten Signalton, wenn Sie den Telefonhörer richtig auf die Basisstation gelegt haben, und die Akkuanzeige an der Basis leuchtet auf (Ladevorgang).

**Hinweis:** Der Telefonhörer kann sich während des Ladevorgangs oder bei längerer Nutzung erwärmen. Das ist normal und kein Defekt oder Produktfehler.

### ACHTUNG



Bei Einsetzen falscher Akku- oder von Batterietypen besteht Explosionsgefahr. Akkus sind wie Batterien vorschriftsgemäß umweltfreundlich zu entsorgen.







### 4.3 Abnehmen der Akkufachabdeckung des Eclipse-Telefonhörers (siehe P5)

Führen Sie den mitgelieferten Schlüssel wie abgebildet in die Aufnahme ein und drehen Sie den Schlüssel im Uhrzeigersinn, um die rückseitige Akkufachabdeckung zu lösen.









## 5 DAS TELEFON – ERSTE SCHRITTE

### 5.1 Telefonhörer-Tasten

Nr.	Taste	Funktion
1		Im Stand-by-Modus: Hauptmenü aufrufen In Menüs: Funktion/Option auswählen, bestätigen und speichern
2		In Menüs: Nach oben blättern Während Gesprächen/Nachrichtenwiedergabe: Lautstärke erhöhen Im Stand-by-Modus: Anrufübersicht anzeigen
3		Im Stand-by-Modus: Anruf tätigen/annehmen Während Gesprächen: Flash-Signal für Netzdienste senden



4		Im Stand-by-Modus: Anruf im Freisprechbetrieb tätigen/annehmen Während Gesprächen: Zwischen „Hörer“- und Freisprechbetrieb umschalten
5		Für Tastensperre ein/aus Taste gedrückt halten
6		Im Stand-by-Modus: Wahlwiederholungsliste öffnen
7		Vorgang abbrechen Während der Wahlvorbereitung: Letzte eingegebene Ziffer löschen Während Gesprächen: Mikrofon stummschalten/Stummschaltung aufheben (Taste erneut drücken)
8		In Menüs: Nach unten blättern Während Gesprächen/Nachrichtenwiedergabe: Lautstärke verringern Im Stand-by-Modus: Telefonbuch öffnen
9		Während Gesprächen: Gespräch beenden Bei Einstellungen: Abbrechen und beenden (ohne zu speichern) Im Stand-by-Modus: Telefonhörer ein-/ausschalten (Taste gedrückt halten)
10		Rufton ausschalten (Taste gedrückt halten) Beim Wählen/Eingeben von Rufnummern im Telefonbuch: Taste zum Einfügen einer Wahlpause gedrückt halten
11	INT	Im Stand-by-Modus/Während Gesprächen: Intern anrufen bzw. verbinden

## 5.2 Angezeigte Symbole (siehe P2)

Symbol	Bedeutung
	Zeigt an, dass die Akkus voll geladen sind. (Animation zeigt Ladevorgang an.)
	Zeigt an, dass die Leitung belegt ist. Blinkt bei einem ankommenden Anruf.
	Blinkt bei neuen Mailbox-Nachrichten auf (Netzdienst).
	Zeigt an, dass neue entgangene Anrufe vorliegen oder die Anrufübersicht geöffnet ist.*
	Zeigt an, dass das Telefonbuch geöffnet ist.
	Zeigt an, dass der Wecker gestellt ist.
	Zeigt an, dass der Rufton ausgeschaltet ist.
	Zeigt an, dass der Telefonhörer angemeldet und in Reichweite der Basis ist. Blinkt, wenn der Hörer außerhalb der Reichweite ist oder nach einer Basis sucht.
OK	Zeigt eine erforderliche Bestätigung oder verfügbare Einstellung an.
BACK	Ermöglicht bei der Eingabe im Telefonbuch das Löschen der letzten Eingabe. Erlaubt in Menüs, zur vorherigen Einstellung bzw. zum vorherigen Schritt zurückzugehen.
	Bei eingeschaltetem Display verfügbar.

\*Für diese Funktion muss das Leistungsmerkmal Mailbox bzw. CLIP beim Netzanbieter beauftragt sein – ggf. kostenpflichtig.

### 5.3 Basisstation (siehe P3)

Nr.	Symbol/ Taste	Bedeutung/Funktion
12		Leuchtet während des Ladevorgangs rot auf.
13		Taste drücken, um alle angemeldeten Mobilteile zu finden („Paging“). Zum Beenden Taste erneut drücken oder eine beliebige Taste am Hörer drücken. Taste gedrückt halten, um die Anmeldung einzuleiten.

### 5.4 Text- und Zifferneingabe

In der Tabelle unten finden Sie ein Beispiel zur Eingabe. Drücken Sie die jeweilige Taste ggf. mehrmals, um die gewünschte Eingabe von Buchstaben und Sonderzeichen vorzunehmen. Auf diese Weise können Sie nicht nur Namen von Kontakten im Telefonbuch eingeben, sondern auch Ihren Telefonhörer umbenennen. (Die Tasten sind mit den jeweils aufgedruckten Ziffern und Zeichen belegt.)  
So geben Sie zum Beispiel den Namen **Tom** ein:

<b>T</b>	Taste <b>8</b> einmal drücken
<b>O</b>	Taste <b>6</b> dreimal drücken
<b>M</b>	Taste <b>6</b> einmal drücken

Während der Eingabe zeigt eine Schreibmarke (Cursor) die aktuelle Position an.  
Zeichen werden links von der Schreibmarke eingefügt.



#### Tipps zur Eingabe:

- Nach der Eingabe eines Zeichens bewegt sich der Cursor anschließend eine Stelle weiter.
- Die letzte Eingabe (Buchstabe oder Ziffer) lässt sich mit der Taste  löschen.

## 6 TELEFONIEREN & MEHR

### 6.1 Extern anrufen





#### 6.1.1 Wahlvorbereitung

- Geben Sie die Rufnummer ein (max. 24 Ziffern). Bei Eingabe einer falschen Ziffer lässt sich diese mit der Taste  löschen.
- Anschließend die Taste  drücken, um die Nummer zu wählen.

#### 6.1.2 Direktwahl

- Drücken Sie zuerst die Taste .
- Wählen Sie dann die Rufnummer.

#### 6.1.3 Aus der Wahlwiederholungsliste anrufen

- Drücken Sie im Stand-by-Modus die Taste .
- > Die zuletzt gewählte Rufnummer ist ausgewählt.
- Blättern Sie ggf. mit den Tasten / zum gewünschten Eintrag und drücken Sie anschließend die Taste , um die ausgewählte Rufnummer zu wählen.



### 6.1.4 Aus der Anrufübersicht anrufen



- Drücken Sie im Stand-by-Modus die Taste **+ /  / **.
- Blättern Sie ggf. mit den Tasten ** / ** zum gewünschten Eintrag und drücken Sie anschließend die Taste ****, um die ausgewählte Rufnummer zu wählen.

**Hinweis:** Damit die Rufnummer oder der Name von Anrufern angezeigt werden kann, muss das Leistungsmerkmal CLIP beim Netzanbieter beauftragt sein.

### 6.1.5 Aus dem Telefonbuch anrufen

- Drücken Sie im Stand-by-Modus die Taste **- /  / **.
- Blättern Sie ggf. mit den Tasten ** / ** zum gewünschten Eintrag und drücken Sie anschließend die Taste ****, um den ausgewählten Kontakt anzurufen.

## 6.2 Anruf annehmen und Gespräch beenden

- Drücken Sie die Taste **** am Hörer, wenn Ihr Telefon klingelt, um den Anruf anzunehmen.
- Um ein Gespräch zu beenden, drücken Sie die Taste ****.

**Warnung!** Wenn das Telefon klingelt, den Hörer nicht zu nah ans Ohr halten, da die Lautstärke des Klingeltons Ihr Gehör schädigen kann.



**Hinweis:** Sie können Gespräche auch dadurch beenden, indem Sie den Hörer wieder auf die Basisstation legen. Die Funktion zur automatischen Gesprächsbeendigung **„AUT. AUFLEG.“** (AUTO HANG-UP) darf aber nicht deaktiviert sein.

### 6.3 Freisprechen ein-/ausschalten

Während eines Gesprächs können Sie mit der Taste **** bequem zwischen „Hörer“- und Freisprechbetrieb umschalten.



### 6.4 Hörerlautstärke ändern

Auf dem Telefonhörer sind insgesamt **5** Einstellungen verfügbar.



- Drücken Sie während eines Gesprächs die Tasten ** / **, um die gewünschte Einstellung („**STUFE 1**“ (VOLUME 1) bis „**STUFE 5**“ (VOLUME 5)) auszuwählen.
  - > Die aktuelle Einstellung wird angezeigt.
  - > Die Einstellung wird übernommen.

### 6.5 Freisprechlautstärke ändern

Es sind insgesamt **5** Einstellungen verfügbar.

- Drücken Sie während eines Gesprächs im Freisprechbetrieb die Tasten ** / **, um die gewünschte Einstellung („**STUFE 1**“ (VOLUME 1) bis „**STUFE 5**“ (VOLUME 5)) auszuwählen.
  - > Die aktuelle Einstellung wird angezeigt.
  - > Die Einstellung wird übernommen.

### 6.6 Mikrofon stummschalten/Stummschaltung aufheben

- Wenn Sie den Hörer stummschalten, wird **„STUMM EIN“** (MUTE ON) im Display angezeigt, der Gesprächspartner am anderen Ende der Leitung kann Sie nicht mehr hören.
- Drücken Sie während eines Gesprächs die Taste ** / **, um das Mikrofon stummschalten, bei erneuten drücken der Taste wird die Stummschaltung wieder aufgehoben.

## 6.7 Mobilteile finden („Paging“)

Wenn Sie Ihr Mobilteil verlegt haben, können Sie es mithilfe der Basis suchen, vorausgesetzt, es befindet sich in Reichweite der Basisstation und verfügt über ausreichend Akkukapazität.

- Drücken Sie die Taste  unten an der Basisstation.

> Alle an der Basis angemeldeten Mobilteile in Funktionsreichweite klingeln gleichzeitig.

Um die Suche zu beenden, eine beliebige Mobilteiltaste oder erneut die Paging-Taste  unten an der Basis drücken.

## 6.8 Telefonhörer ein-/ausschalten

Halten Sie die Taste  im Stand-by-Modus für mehr als 2 Sekunden gedrückt, um den Hörer ein- bzw. auszuschalten.

> „**SUCHE...**“ (SEARCHING...) wird im Display angezeigt, bis der Hörer die Basis gefunden hat.

**Hinweis:** Sie können den Hörer ausschalten und so den Akku schonen, wenn sich der Hörer nicht auf der Basis befindet.

### WICHTIG:

Wenn das Mobilteil „**AUS**“ (OFF) ist, kann mit dem Telefon kein Anruf getätigt, also auch kein Notruf abgesetzt werden. Zudem klingelt es bei einem eingehenden Anruf nicht.

Um einen ankommenden Anruf annehmen zu können, muss das Mobilteil erst wieder eingeschaltet werden. Bitte beachten Sie, dass es dann einige Zeit dauern kann, bis die Funkverbindung zur Basis wiederhergestellt ist.

## 6.9 Tastensperre ein-/ausschalten

Sie können die Tasten des Hörers sperren, sodass unbeabsichtigte Tastenbetätigungen dann ohne Auswirkung bleiben.







- Um die Tasten zu sperren, halten Sie im Stand-by-Modus die Taste  für 2 Sekunden gedrückt.  
> „**TASTENSPERRE**“ (KEYS LOCKED) wird im Display angezeigt.
- Zum Ausschalten die Taste  erneut 2 Sekunden lang gedrückt halten.



**Hinweis:** Ankommende Anrufe können aber auch bei aktivierter Tastensperre angenommen werden.

# 7 TELEFONBUCH

Im Telefonbuch können Sie bis zu 200 Kontakte speichern. Für eine Nummer können Sie bis zu 24 Ziffern und für den Namen von Kontakten bis zu 12 Zeichen eingeben.









## 7.1 Rufnummer im Telefonbuch speichern

- Drücken Sie bei Anzeige des Startbildschirms die Taste /OK.
- Wählen Sie mit den Tasten /▽ „**TELEF.BUCH**“ (PHONEBOOK) aus und drücken Sie dann die Taste /OK.
- Im Telefonbuch-Menü nochmals die Taste /OK drücken, um „**NEUER EINTR.**“ (NEW ENTRY) auszuwählen.  
> „**NAME EINGEB.**“ (ENTER NAME) wird angezeigt.
- Geben Sie dann den Namen (max. 12 Zeichen) ein.
- Bei Eingabe eines falschen Buchstabens lässt sich dieser mit der Taste /⊗ löschen.
- Mit der Taste /OK bestätigen.  
> „**NUM. EINGEB.**“ (ENTER NUMBER) wird angezeigt.
- Geben Sie anschließend die Rufnummer (max. 24 Ziffern) ein.
- Bei Eingabe einer falschen Ziffer lässt sich diese mit der Taste /⊗ löschen.

- Mit der Taste /OK bestätigen.  
> Es ertönt ein Bestätigungston.
- Mit der Taste  in den Stand-by-Modus zurückgehen.

**Hinweis:** Ist kein Speicherplatz mehr verfügbar, können keine weiteren Kontakte im Telefonbuch gespeichert werden. Löschen Sie in diesem Fall gespeicherte Kontakte, um Platz für neue freizugeben.









## 7.2 Telefonbuch öffnen

- Drücken Sie bei Anzeige des Startbildschirms die Taste /▽.
- Sie können das Telefonbuch auch wie folgt öffnen: Taste /OK drücken, dann mit den Tasten /▽ „TELEF.BUCH“ (PHONEBOOK) auswählen. Anschließend nochmals die Taste /OK drücken und mit den Tasten /▽ „EINTRÄGE“ (VIEW ENTRIES) auswählen. Mit /OK bestätigen und Telefonbuch öffnen.  
> Die Einträge im Telefonbuch sind alphabetisch sortiert.
- Mit den Tasten /▽ können Sie bei Anzeige der Einträge durch die Liste blättern.
- Drücken Sie bei Auswahl eines Kontaktes die Taste /P, werden die Details zu diesem Eintrag angezeigt.
- Mit der Taste  gehen Sie in den Stand-by-Modus zurück.

**Hinweis:** Statt mit den Tasten /▽ durch die Einträge zu blättern, können Sie auch einfach die Taste drücken, die dem ersten Buchstaben des gesuchten Kontakts entspricht.

Beispiel: Durch Drücken der Taste 2 wird der erste Eintrag, der mit A beginnt, angezeigt. Drücken Sie die Taste 2 erneut, wird der erste Eintrag unter B angezeigt usw. Anschließend mit den Tasten /▽ wie gewohnt blättern.

## 7.3 Kontaktdetails bearbeiten

- Drücken Sie bei Anzeige des Startbildschirms die Taste /▽.
- Wählen Sie anschließend mit den Tasten /▽ den gewünschten Kontakt aus.
- Dann die Taste /OK drücken, um die Menüoptionen anzuzeigen.
- Wählen Sie mit den Tasten /▽ „EINTR.ÄNDERN“ (EDIT ENTRY) aus. Nochmals die Taste /OK drücken.  
> Der Name des Kontaktes wird angezeigt.
- Ändern Sie nun ggf. den Namen. Mit der Taste  lassen sich die Buchstaben nacheinander löschen.
- Mit der Taste /OK bestätigen.
- Ändern Sie anschließend ggf. die Rufnummer und drücken Sie dann die Taste /OK.  
> Es ertönt ein Bestätigungston.
- Mit der Taste  gehen Sie in den Stand-by-Modus zurück.

## 8 RUFNUMMERNANZEIGE (NETZABHÄNGIG)

Haben Sie das Leistungsmerkmal CLIP bei Ihrem Netzanbieter beauftragt, wird die Rufnummer des Anrufers bei einem Anruf im Display angezeigt und in der **Anrufübersicht** (Call Log) gespeichert. Haben Sie zu einer Rufnummer in Ihrem Telefonbuch einen Eintrag gespeichert, wird anstelle der Rufnummer der Telefonbucheintrag angezeigt (und so in der **Anrufübersicht** (Call Log) gespeichert).

**Hinweis:** Wird keine Rufnummer übertragen (z. B. bei einer Auslandsverbindung oder einem Anruf von einer PBX-Telefonanlage), wird bei ankommenden Anrufen „**NICHT VERF.**“ (UNAVAILABLE) im Display (und anschließend in der **Anrufübersicht** (Call Log)) angezeigt.

Hat der Anrufer die Übermittlung seiner Rufnummer unterdrückt, wird „**ID VERBERGEN**“ (WITHHELD) im Display (und anschließend in der **Anrufübersicht** (Call Log)) angezeigt.

Haben Sie das Leistungsmerkmal zur Anzeige der Rufnummer des Anrufers nicht beantragt, wird bei ankommenden Anrufen „**UNBEKANNT**“ (UNKNOWN) im Display angezeigt. (Solche Anrufe werden nicht in der **Anrufübersicht** (Call Log) gespeichert.)

Die angezeigten Informationen bei ankommenden Anrufen sind landes- und netzanbieterabhängig.





### 8.1 Anrufübersicht

In der **Anrufübersicht** werden die Rufnummern der letzten 20 Anrufe gespeichert.

Dabei werden mehrere Anrufe von derselben Nummer einmal, d. h. nur der letzte Anruf wird in die Liste aufgenommen.

Ist die **Anrufübersicht** voll, und kommen neue Einträge hinzu, wird der älteste Eintrag gelöscht.





#### 8.1.1 Anrufübersicht öffnen

- Drücken Sie bei Anzeige des Startbildschirms die Taste **+ /  / **.
- Mit den Tasten ** / ** können Sie in der Liste nach oben bzw. unten blättern.
  - > Die Anrufe werden in chronologischer Reihenfolge angezeigt, d. h. der letzte Anruf ist der erste Eintrag in der Liste.

### 8.2 Wahlwiederholungsliste

In der Wahlwiederholungsliste stehen die 10 zuletzt gewählten Rufnummern. Dabei können zu jedem Eintrag max. 24 Ziffern angezeigt werden.







#### 8.2.1 Wahlwiederholungsliste öffnen

- Drücken Sie bei Anzeige des Startbildschirms die Taste ****.
- Mit den Tasten ** / ** können Sie in der Liste nach oben bzw. unten blättern.
  - > Die Einträge sind chronologisch sortiert, d. h. die zuletzt gewählte Rufnummer ist der erste Eintrag in der Liste.
  - > Besteht eine Rufnummer aus mehr als 14 Ziffern, können Sie die weiteren Ziffern mit der Taste **# /  / P** anzeigen.

## 9 EINSTELLUNGEN

### 9.1 Display-Sprache einstellen

Sie können sich die Display-Texte in verschiedenen Sprachen anzeigen lassen.

- Drücken Sie bei Anzeige des Startbildschirms die Taste ** / OK**.
- Wählen Sie mit den Tasten ** / ** „**PERS.EINST**“ (HANDSET OPTS) aus und drücken Sie dann die Taste ** / OK**.
- Wählen Sie anschließend mit den Tasten ** / ** „**SPRACHE**“ (LANGUAGE) aus. Erneut die Taste ** / OK** drücken.

- Dann mit den Tasten  $\Delta/\nabla$  zur gewünschten Sprache blättern. Mit  $\text{☐}/\text{OK}$  auswählen und bestätigen.  
> Es ertönt ein Bestätigungston.
- Mit der Taste  $\text{Ⓜ}$  in den Stand-by-Modus zurückgehen.

**Hinweis:** Wurde die Display-Sprache geändert, werden die Display-Texte sofort in der gewählten Sprache angezeigt.

## 9.2 Mobilteil anmelden

**WICHTIG:** Die Telefonhörer sind im Lieferzustand bereits an der Basisstation angemeldet, sodass Sie das Telefon direkt verwenden können.

Eine Anmeldung ist somit also nur erforderlich, wenn Sie zusätzliche Mobilteile anmelden möchten oder ein Mobilteil ersetzen müssen.

An einer Basisstation können Sie bis zu vier Mobilteile anmelden, wobei die Nummer der einzelnen Mobilteile (1 bis 4) in deren Display angezeigt wird.

**Hinweis:** Ein Mobilteil kann nur an jeweils einer Basis angemeldet sein.

Zum An- bzw. Abmelden von Mobilteilen ist die Eingabe der System-PIN erforderlich. Als System-PIN ist standardmäßig **0000** voreingestellt.

## 9.3 Weitere Mobilteile anmelden

- Halten Sie zunächst die Paging-Taste  $\text{☎}$  unten an der Basis für ca. 5 Sekunden gedrückt.  
> Die Nachrichtenanzeige an der Basis blinkt dann für maximal 1 Minute.
- Drücken Sie dann am Mobilteil, welches Sie anmelden möchten, die Taste  $\text{☐}/\text{OK}$ .
- Anschließend mit den Tasten  $\Delta/\nabla$  „**ERW. EINST**“ (SETTINGS) auswählen und die Taste  $\text{☐}/\text{OK}$  drücken.
- Wählen Sie nun mit den Tasten  $\Delta/\nabla$  „**ANMELDUNG**“ (REGISTRATION) aus. Erneut  $\text{☐}/\text{OK}$  drücken.
- Geben Sie die System-PIN ein; mit der Taste  $\text{☐}/\text{OK}$  bestätigen.

**Hinweis:** Nach Eingabe der System-PIN blinkt

> **WARTEN...** (WAITING) im Display.

> War die Anmeldung erfolgreich, ertönt ein Bestätigungston, und der Telefonhörer wechselt automatisch wieder in den Stand-by-Betrieb. (Die Nummer des Mobilteils wird nun im Display angezeigt.)

> Wurde bei Eingabe der System-PIN keine Basis gefunden, hören Sie Fehlertöne. Die Anmeldung war nicht erfolgreich, und „**MOBIL.ANMELD**“ (PLS REG H/S) wird im Display eingeblendet. Gehen Sie in dem Fall nochmals wie hier beschrieben vor.

> Bei keiner Tastenbetätigung für 10 Sekunden während der Schritte 2 bis 5 wird der Vorgang abgebrochen. Starten Sie in dem Fall die Anmeldung nochmals mit Schritt 1.

## 9.4 Telefon zurücksetzen

Mit dieser Funktion können Sie individuelle Einstellungen und Änderungen zurücksetzen.

**Hinweis:** Durch das Zurücksetzen des Telefons (u. a. der System-PIN) werden alle persönlichen Einstellungen sowie die Einträge der Anrufübersicht und Wahlwiederholungsliste gelöscht. Die Einträge des Telefonbuchs und auch alle aufgenommenen Nachrichten auf dem AB bleiben erhalten, alle anderen Einstellungen werden aber zurückgesetzt.

- Drücken Sie bei Anzeige des Startbildschirms die Taste  $\text{☐}/\text{OK}$ .
- Anschließend mit den Tasten  $\Delta/\nabla$  „**ERW. EINST**“ (SETTINGS) auswählen und die Taste  $\text{☐}/\text{OK}$  drücken.
- Wählen Sie nun mit den Tasten  $\Delta/\nabla$  „**ZURÜCKSETZEN**“ (RESET) aus. Erneut die Taste  $\text{☐}/\text{OK}$  drücken.
- Drücken Sie nochmals die Taste  $\text{☐}/\text{OK}$ , um das Zurücksetzen zu bestätigen.  
> Sie hören einen Bestätigungston, und das Telefon wurde zurückgesetzt.

## 10 REINIGUNG UND PFLEGE

Reinigen Sie **keine** Teile Ihres Telefons mit Benzin, Verdünnungsmitteln oder Chemikalien auf Lösungsmittelbasis, da dies zu bleibenden Schäden führen kann, die nicht von der Garantie abgedeckt werden.

**Reinigen Sie das Gerät falls notwendig mit einem feuchten Tuch.**

Halten Sie Ihr Telefon fern von **Hitze, Feuchtigkeit oder starker Sonneneinstrahlung** und **vermeiden Sie, dass es nass wird.**

## 11 GARANTIE UND WARTUNG

Für das Telefon gilt ab dem Kaufdatum, das auf Ihrem Kassenbon angegeben ist, eine Garantie von 24 Monaten. Diese Garantie deckt keine Fehler oder Defekte ab, die durch Unfälle, Missbrauch, normalen Verschleiß, Nachlässigkeit, Fehler in der Telefonleitung, Blitzeinschlag, Manipulation des Geräts oder jeglichen Versuch durch nicht autorisierte Servicevertreter, das Gerät zu verändern oder zu reparieren, entstanden sind.

**Bitte bewahren Sie Ihren Kaufbeleg (Kassenbon) auf; dieser gilt als Garantiebeweis.**

### 11.1 Während der Garantielaufzeit

- Trennen Sie die Basisstation von der Telefonleitung und der Stromversorgung.
- Verpacken Sie alle Teile des Telefons in der Originalverpackung.
- Bringen Sie das Gerät zu dem Händler, bei dem Sie es gekauft haben. Vergessen Sie nicht, Ihren Kaufbeleg mitzunehmen.
- Denken Sie daran, das Netzteil ebenfalls einzupacken.

### 11.2 Nach Ablauf der Garantielaufzeit

Wenn für das Gerät keine Garantie mehr besteht, kontaktieren Sie uns bitte über **[www.aegtelephones.eu](http://www.aegtelephones.eu)**.

Nur aufladbare Batterien (Akkus) in das Produkt einsetzen! Wenn Sie normale Batterien in den Telefonhörer einsetzen und ihn zum Laden auf die Basis legen, wird der Hörer beschädigt, was NICHT von der Garantie abgedeckt ist.

## 12 CE-KONFORMITÄTSERKLÄRUNG

Dieses Produkt entspricht den maßgeblichen Anforderungen und anderen relevanten Bestimmungen der FuTKEE-Richtlinie 1999/5/EG.

Die Konformitätserklärung finden Sie auf: **[www.aegtelephones.eu](http://www.aegtelephones.eu)**

## 13 ENTSORGUNG DES GERÄTS (UMWELTSCHUTZ)

Am Ende des Produktlebenszyklus sollten Sie dieses Gerät nicht über den normalen Hausmüll entsorgen, sondern es zu einer Sammelstelle für das Recycling von elektrischen und elektronischen Geräten bringen. Das Symbol auf dem Produkt, auf der Bedienungsanleitung und/oder der Verpackung weist darauf hin. Einige der Materialien können wiederverwendet werden, wenn sie an einer Recyclingstelle abgegeben werden. Mit der Verwertung einiger Teile oder Rohstoffe aus gebrauchten Produkten leisten Sie einen wichtigen Beitrag zum Umweltschutz. Bitte setzen Sie sich mit Ihren örtlichen Behörden in Verbindung, falls Sie mehr Informationen zu den Sammelstellen in Ihrer Gegend benötigen.

**Die Akkus müssen entfernt werden, bevor das Gerät entsorgt wird. Die Akkus sind umweltschonend und gemäß den nationalen Bestimmungen an Ihrem Wohnort zu entsorgen.**

## 14 TECHNISCHE DATEN

<b>Standard</b>	„Digital Enhanced Cordless Telecommunication“ (DECT, dt.: Digitale, verbesserte schnurlose Telekommunikation)
<b>Funkfrequenzbereich</b>	1,88-1,9 GHz (Bandbreite: 20 MHz)
<b>Kanalbandbreite</b>	1,728 MHz
<b>Reichweite</b>	Bis zum 300 m im Freien, bis zu 50 m in Gebäuden
<b>Betriebs-/Ladezeiten</b>	Stand-by: 230 Stunden; Gesprächszeit: 13 Stunden Ladezeit: 15 Stunden
<b>Umgebungsbedingungen</b>	Betrieb: 0 °C bis 40° C; Lagerung: -20 °C bis 60 °C
<b>Stromversorgung</b>	Netzteil Basisstation: Ten Pao: S003IB0600050 & S003IV0600050 Eingang: 100-240 V AC, 50-60 Hz; Ausgang: 6 V DC/500 mA Netzteil Ladestation: Ten Pao: S003IB0600015 & S003IV0600015 Eingang: 100-240 V AC, 50-60 Hz; Ausgang: 6 V DC/150 mA Akkus: 2x Ni-Mh-Akkus, Größe AAA, 1,2 V, 650 mAh (aufladbar)

## 1 NOTRE ENGAGEMENT

Nous vous remercions d'avoir acheté cet appareil. Nous l'avons conçu et assemblé avec le plus grand soin, afin de garantir votre sécurité et de protéger l'environnement. C'est pourquoi il est livré avec un guide de démarrage rapide comportant peu de pages, dans le but de sauvegarder les arbres qui seraient abattus pour fabriquer le papier. Vous trouverez un mode d'emploi complet et détaillé contenant les descriptions de toutes les fonctionnalités sur notre site Internet [www.aegtelephones.eu](http://www.aegtelephones.eu). Veuillez télécharger ce mode d'emploi si vous souhaitez utiliser toutes les fonctionnalités avancées de votre appareil. Pour protéger l'environnement, nous vous demandons de ne pas imprimer ce mode d'emploi. Merci de nous aider à protéger l'environnement.

## 2 IMPORTANTES CONSIGNES DE SÉCURITÉ

Veuillez observer ces consignes de sécurité lorsque vous utilisez votre équipement téléphonique, afin de réduire les risques d'incendie, d'électrocution et de blessures :

- Lisez toutes les instructions et assurez-vous de les avoir comprises.
- Observez tous les avertissements et toutes les consignes figurant sur l'appareil.
- Débranchez cet appareil du secteur avant de le nettoyer. N'utilisez pas de détergents liquides ou en aérosol. Nettoyez l'appareil à l'aide d'un chiffon humide.
- N'exposez pas cet appareil à la chaleur, à l'humidité ou à la lumière directe du soleil, ne le laissez pas se mouiller et ne l'utilisez pas à proximité de l'eau (par exemple près d'une baignoire, d'un évier ou d'une piscine).
- Ne surchargez pas les prises de courant murales et les rallonges : cela pourrait entraîner des risques d'incendie ou de choc électrique.
- Débranchez cet appareil du secteur dans les cas suivants :
  - > Lorsque le câble ou la prise d'alimentation sont en mauvais état.
  - > Lorsque l'appareil ne fonctionne pas correctement bien que vous ayez suivi les consignes d'utilisation.
  - > Lorsque l'appareil est tombé et que le boîtier est endommagé.
  - > Lorsque les performances de l'appareil changent de manière importante.
- N'utilisez JAMAIS votre téléphone à l'extérieur pendant un orage. Débranchez la base de la ligne téléphonique et du secteur en cas d'orage dans votre région. Les dégâts causés par la foudre ne sont pas couverts par la garantie.
- N'utilisez pas le téléphone à proximité d'une fuite de gaz pour signaler cette fuite.
- Utilisez uniquement les piles NiMH (nickel-hydrure métallique) fournies avec votre téléphone, ou des piles de rechange approuvées, recommandées par le fabricant. La mise en place de piles d'un type incorrect dans l'appareil pourrait entraîner un risque d'explosion. L'utilisation d'autres types de piles ou de piles non rechargeables ou jetables peut s'avérer dangereuse. Elles peuvent provoquer des interférences ou des dommages à l'appareil ou au voisinage de celui-ci. Le fabricant ne pourra être tenu responsable des dommages résultant d'une telle non-conformité.
- N'utilisez pas de chargeurs d'autres marques. Ceci pourrait endommager les piles.
- Assurez-vous d'insérer les piles en respectant les polarités.

Éliminez les piles de manière sûre. Ne brûlez pas, n'immergez pas, ne démontez pas ou ne percez pas les piles.

## 3 USAGE PRÉVU

Ce téléphone est destiné à être raccordé à un réseau téléphonique analogique public ou à l'extension analogique d'un central téléphonique compatible.



## 4 INSTALLATION DE VOTRE TÉLÉPHONE

### 4.1 Connexion de la base (Voir P4)

- Branchez le câble d'alimentation **(15)** et le cordon téléphonique **(16)** à la base.
- Branchez l'adaptateur secteur à une prise de courant 100 – 240 V ca, 50 – 60 Hz et le cordon téléphonique à une prise téléphonique murale.

**Avertissement :** Utilisez uniquement les câbles fournis. Utilisez uniquement l'adaptateur secteur fourni. L'utilisation d'autres adaptateurs secteur pourrait endommager l'appareil.

**Remarque :** Placez la base à proximité de la prise de courant. N'essayez jamais de rallonger le câble d'alimentation. La base doit impérativement être branchée au secteur pour pouvoir fonctionner et les combinés sans fil ne fonctionneront pas si elle ne l'est pas.

### 4.2 Mise en place et charge des piles rechargeables

- Insérez les 2 piles fournies dans leur logement en respectant les polarités (voir les signes à l'intérieur du logement des piles).

**Avertissement :** Utilisez uniquement les piles rechargeables NiMh fournies.

- Placez le capot arrière sur le dos du combiné et appuyez jusqu'à ce qu'il s'enclenche.
- Posez le combiné sur la base et laissez-le en charge pendant 15 heures avant la première utilisation.
  - > Vous entendez un double bip lorsque le combiné est correctement posé sur la base et le voyant de charge de la base s'allume pour indiquer que la charge est en cours.

**Remarque :** Le combiné peut chauffer lorsque les piles se chargent ou pendant des périodes prolongées d'utilisation. Ceci est normal et n'indique pas un défaut.

### ATTENTION



La mise en place de piles d'un type incorrect dans l'appareil pourrait entraîner un risque d'explosion. Éliminez les piles usagées conformément aux instructions.









### 4.3 Retirer le capot arrière du combiné Eclipse (Voir P5)

Insérez la clé fournie dans la rainure comme montré sur l'illustration et tournez vers la droite pour libérer le capot arrière.









## 5 FAITES CONNAISSANCE AVEC VOTRE TÉLÉPHONE



### 5.1 Présentation du combiné et de la base

#	Icône	Explication
1	 /OK	En mode veille, appuyez pour ouvrir le menu principal. Appuyez pour sélectionner un élément ou pour enregistrer une entrée ou un réglage.
2	+/  /△	Dans les menus, appuyez pour défiler vers le haut. Pendant un appel ou pendant la lecture des messages, appuyez pour augmenter le volume. En mode veille, appuyez pour ouvrir le journal des appels.

3		En mode veille, appuyez pour appeler ou pour répondre à un appel. Pendant un appel, appuyez pour envoyer un signal Flash pour accéder aux services du réseau.
4		En mode veille, appuyez pour appeler ou pour répondre à un appel via le haut-parleur. Pendant un appel, appuyez pour basculer entre le haut-parleur et l'écouteur.
5		Appuyez longuement pour verrouiller ou déverrouiller le clavier.
6		En mode veille, appuyez pour ouvrir la liste des appels émis.
7		Appuyez pour annuler une opération. En pré-numérotation, appuyez pour effacer le dernier chiffre entré. Pendant un appel, appuyez pour couper le micro et appuyez de nouveau pour reprendre la conversation.
8		Dans les menus, appuyez pour défiler vers le bas. Pendant un appel ou pendant la lecture des messages, appuyez pour diminuer le volume. En mode veille, appuyez pour ouvrir le répertoire.
9		Pendant un appel, appuyez pour raccrocher. Dans les réglages, appuyez pour annuler et sortir sans enregistrer les modifications. En mode veille, appuyez longuement pour allumer ou éteindre le combiné.
10		Appuyez longuement pour couper la sonnerie du combiné. Appuyez longuement pour insérer une pause lorsque vous composez un numéro ou lorsque vous entrez un numéro dans le répertoire.
11	INT	En mode veille ou pendant un appel, appuyez pour appeler par l'interphone ou transférer un appel.



## 5.2 Icônes et symboles de l'écran du combiné (Voir P2)

Icône	Explication
	S'affiche lorsque les piles sont complètement chargées. Les barres à l'intérieur de l'icône s'animent pendant la charge.
	S'affiche quand la ligne est utilisée. Clignote pour un appel entrant.
	S'affiche lorsque vous avez de nouveaux messages vocaux. (Ceci est un service du réseau)
	S'affiche lorsque vous avez de nouveaux appels manqués ou que vous consultez le journal des appels.*
	S'affiche lorsque vous consultez le répertoire.
	S'affiche lorsque l'alarme est activée.
	S'affiche lorsque la sonnerie du combiné est coupée.
	S'affiche lorsque le combiné est souscrit et à portée de la base. Clignote lorsque le combiné est hors de portée ou cherche une base.
OK	S'affiche lorsqu'une sélection ou un réglage doit être confirmé.

	S'affiche en mode de saisie pour effacer le dernier chiffre. S'affiche dans les menus lorsque vous pouvez revenir à l'état précédent ou à l'étape précédente.
	S'affiche lorsque l'écran du combiné est allumé.

\* Pour pouvoir utiliser cette fonctionnalité, vous devez être abonné à la messagerie vocale ou au service de présentation du numéro de votre réseau. Dans ce cas, vous devrez peut-être payer pour l'abonnement.

### 5.3 Base (Voir P3)

#	Icône	Explication
12		Rouge pour indiquer qu'un combiné est sur la base et se charge.
13		Appuyez pour trouver ou appeler tous les combinés souscrits. Appuyez de nouveau (ou appuyez sur n'importe quelle touche) pour désactiver le signal de recherche. Maintenez enfoncé pour lancer la procédure de souscription.

### 5.4 Saisie de texte et de numéros

Vous pouvez saisir différents caractères en appuyant plusieurs fois sur les touches du clavier. Ceci vous sera utile pour entrer un nom dans le répertoire ou pour renommer votre combiné. Les caractères sont imprimés sur les touches.

Par exemple, pour saisir le nom **Tom** :

<b>T</b>	Appuyez une fois sur <b>8</b>
<b>O</b>	Appuyez trois fois sur <b>6</b>
<b>M</b>	Appuyez une fois sur <b>6</b>

En mode de saisie, un curseur indique la position à laquelle le texte sera saisi. Il est placé à droite du dernier caractère entré.



#### Conseils pour la saisie :

- Lorsqu'un caractère a été entré, le curseur se déplace sur la position suivante après une courte pause.
- Appuyez sur  pour effacer la dernière lettre ou le dernier chiffre entré.

## 6 UTILISATION DE VOTRE TÉLÉPHONE

### 6.1 Appeler

#### 6.1.1 Pré-numérotation

- Entrez le numéro (24 chiffres maximum). En cas d'erreur, appuyez sur  pour effacer le dernier chiffre entré.
- Appuyez sur  pour appeler.

## 6.1.2 Numérotation directe

- Appuyez sur  $\text{C}$  sur votre combiné.
- Composez le numéro.

## 6.1.3 Appeler un numéro de la liste des appels émis

- Appuyez sur  $\text{C}$  en mode veille.  
> Le dernier numéro appelé s'affiche.
- Appuyez sur  $\Delta/\nabla$  pour sélectionner un numéro dans la liste des appels émis, puis sur  $\text{C}$  pour appeler ce numéro.

## 6.1.4 Appeler un numéro du journal des appels

- Appuyez sur  $+/\text{personne}/\Delta$  en mode veille.
- Appuyez sur  $\Delta/\nabla$  pour sélectionner un numéro dans le journal des appels, puis sur  $\text{C}$  pour appeler ce numéro.

**Remarque :** Pour pouvoir voir le numéro ou le nom d'un correspondant dans le journal des appels, vous devez être abonné au service de présentation du numéro.

## 6.1.5 Appeler un numéro du répertoire

- Appuyez sur  $-/\text{personne}/\nabla$  en mode veille.
- Appuyez sur  $\Delta/\nabla$  pour sélectionner un contact dans le répertoire, puis sur  $\text{C}$  pour appeler ce contact.

## 6.2 Répondre et mettre fin à un appel

- Quand le téléphone sonne, appuyez sur  $\text{C}$  sur votre combiné.
- Pour mettre fin à la communication, appuyez sur  $\text{C}$  sur votre combiné.

**Avertissement :** Lorsque le combiné sonne, ne le tenez pas trop près de votre oreille, car le volume de la sonnerie pourrait endommager votre ouïe.

**Remarque :** Pour mettre fin à l'appel, vous pouvez simplement poser le combiné sur la base, à condition de ne pas avoir désactivé la fonction **RACCROC AUTO** (AUTO HANG-UP).

## 6.3 Haut-parleur du combiné

Pendant un appel, vous pouvez appuyer sur  $\text{C}$  pour basculer entre le haut-parleur et l'écouteur du combiné.

## 6.4 Régler le volume de l'écouteur

Vous disposez de **5** niveaux pour le volume de l'écouteur de votre combiné.

- Pendant un appel, appuyez sur  $\Delta/\nabla$  pour sélectionner de « **NIVEAU 1** » (VOLUME 1) à « **NIVEAU 5** » (VOLUME 5).  
> Le réglage s'affiche.  
> Lorsque vous raccrochez, le dernier niveau de volume sélectionné est conservé.

## 6.5 Régler le volume du haut-parleur

Vous disposez de **5** niveaux de volume pour le haut-parleur.



- Pendant un appel mains-libres, appuyez sur  $\Delta/\nabla$  pour sélectionner de « **NIVEAU 1** » (VOLUME 1) à « **NIVEAU 5** » (VOLUME 5).  
> Le réglage s'affiche.  
> Lorsque vous raccrochez, le dernier niveau de volume sélectionné est conservé.

## 6.6 Couper ou rouvrir le micro

- Lorsque le micro est coupé, « **MICRO COUPE** » (MUTE ON) s'affiche et votre correspondant ne peut pas vous entendre.
- Pendant un appel, appuyez sur  pour couper ou rouvrir le micro.

## 6.7 Recherche

La fonction de recherche vous permet de localiser un combiné manquant s'il est à portée de la base et si ses piles sont chargées.

- Appuyez sur la touche  sous la base.
    - > Tous les combinés souscrits et à portée de la base sonnent.
- Arrêtez la recherche en appuyant sur n'importe quelle touche du combiné, ou à nouveau sur la touche  sous la base.

## 6.8 Allumer ou éteindre le combiné

Appuyez sur  pendant plus de 2 secondes pour allumer ou éteindre le combiné en mode veille.

- > Lorsque vous l'allumez pour la première fois, « **CHERCHE...** » (SEARCHING...) s'affiche jusqu'à ce que le combiné trouve la base.

**Remarque :** Lorsque le combiné n'est pas sur la base, vous pouvez l'éteindre pour économiser les piles.



### IMPORTANT :

Quand le combiné est « **DESACTIVE** » (OFF), vous ne pouvez passer aucun appel, y compris les appels d'urgence. Il ne sonnera pas non plus pour un appel entrant.

Pour répondre à un appel, vous devrez le rallumer et vous devrez peut-être attendre que la liaison entre le combiné et la base soit rétablie.

## 6.9 Verrouiller ou déverrouiller le clavier

Vous pouvez verrouiller le clavier pour éviter d'appuyer accidentellement sur les touches.







- En mode veille, appuyez sur  pendant 2 secondes pour verrouiller le clavier.
  - > « **CLAV. BLOQUE** » (KEYS LOCKED) s'affiche sur le combiné.
- Pour déverrouiller le clavier, appuyez de nouveau longuement sur .



**Remarque :** Lorsque le clavier est verrouillé, vous pouvez quand même répondre aux appels entrants.

# 7 RÉPERTOIRE

Vous pouvez stocker jusqu'à 200 contacts dans le répertoire. Chaque contact du répertoire peut contenir un numéro de téléphone de 24 chiffres maximum et un nom de 12 caractères maximum.

















## 7.1 Enregistrer un contact dans le répertoire

- Dans l'écran d'accueil, appuyez sur /OK.
- Appuyez sur  jusqu'à « **REPertoire** » (PHONEBOOK), puis appuyez sur /OK pour sélectionner.
- Appuyez sur /OK pour sélectionner « **NOUV. ENTREE** » (NEW ENTRY).
  - > « **ENTRER NOM** » (ENTER NAME) s'affiche à l'écran.
- Entrez le nom du contact (12 caractères maximum) au clavier.
- En cas d'erreur, appuyez sur  pour effacer le dernier caractère entré.
- Appuyez sur /OK pour confirmer le nom.
  - > « **ENTRER NUM.** » (ENTER NUMBER) s'affiche à l'écran.
- Entrez le numéro du contact (24 chiffres maximum) au clavier.
- En cas d'erreur, appuyez sur  pour effacer le dernier chiffre entré.



- Appuyez sur /OK pour confirmer.  
> Vous entendez un bip de confirmation.
- Appuyez sur  pour revenir au mode veille.

**Remarque :** Vous ne pouvez pas enregistrer de nouveau contact dans le répertoire quand la mémoire est pleine. Dans ce cas, vous devez supprimer quelques contacts pour libérer de la mémoire pour les nouveaux.















## 7.2 Accéder au répertoire

- Dans l'écran d'accueil, appuyez sur / /  pour ouvrir le répertoire.
- Vous pouvez aussi appuyer sur /OK dans l'écran d'accueil, puis sur /  jusqu'à « **REPertoire** » (PHONEBOOK), puis sur /OK et sur /  jusqu'à « **LISTE** » (VIEW ENTRIES), et enfin appuyer sur /OK pour ouvrir le répertoire.  
> Les contacts du répertoire sont en classés par ordre alphabétique.
- Appuyez sur /  pour faire défiler les contacts.
- Appuyez sur / /  pour voir les détails du contact sélectionné.
- Appuyez sur  pour revenir au mode veille.

**Remarque :** Au lieu d'appuyer sur /  pour faire défiler les contacts, vous pouvez appuyer sur la touche numérique correspondant à la première lettre du contact que vous cherchez.

Par exemple, en appuyant sur 2, vous verrez le premier contact commençant par A. En appuyant de nouveau sur 2, vous verrez le premier contact commençant par B, etc. ; appuyez ensuite sur /  si nécessaire pour trouver le contact que vous cherchez.

## 7.3 Modifier un contact du répertoire

- Dans l'écran d'accueil, appuyez sur / /  pour ouvrir le répertoire.
- Appuyez sur /  pour sélectionner le contact que vous voulez modifier.
- Appuyez sur /OK pour les options du répertoire.
- Appuyez sur /  jusqu'à « **MODIFIER** » (EDIT ENTRY), puis appuyez sur /OK pour sélectionner.  
> Le nom s'affiche.
- Modifiez le nom à l'aide du clavier et utilisez /  pour effacer des caractères.
- Appuyez sur /OK pour confirmer.
- Modifiez le numéro, puis appuyez sur /OK pour confirmer.  
> Vous entendez un bip de confirmation.
- Appuyez sur  pour revenir au mode veille.

## 8 PRÉSENTATION DU NUMÉRO (DÉPEND DU RÉSEAU)

Si vous êtes abonné au service de présentation du numéro de votre réseau, le numéro de votre correspondant s'affiche sur le combiné et l'appel est enregistré dans votre **Journal** (Call Log).

Si le nom de votre correspondant est stocké dans votre répertoire avec son numéro, le nom s'affiche et l'appel est enregistré dans votre **Journal** (Call Log).

**Remarque :** Si l'appel provient d'un correspondant dont le numéro n'est pas disponible (par exemple appel international ou en provenance d'un standard privé). « **INDISPONIBLE** » (UNAVAILABLE) s'affiche sur le combiné et est enregistré dans le **Journal** (Call Log).

Si l'appel provient d'un correspondant dont le numéro est masqué, « **MASQUER ID** » (WITHHELD) s'affiche sur le combiné et est enregistré dans le **Journal** (Call Log).

Si vous n'êtes pas abonné au service de présentation du numéro, « **INCONNU** » (UNKNOWN) s'affiche sur le combiné et l'appel n'est pas enregistré dans le **Journal** (Call Log).

Les informations sur les appels entrants varient selon les pays et les opérateurs de réseau.

## 8.1 Journal des appels

The **Journal** (Call Log) conserve en mémoire les 20 derniers appels externes reçus, y compris ceux auxquels vous n'avez pas répondu.

Si plusieurs appels proviennent du même numéro, seul le plus récent est conservé.

Quand le **Journal** (Call Log) est plein, un nouvel appel remplace le plus ancien.

### 8.1.1 Accéder au journal des appels

- Dans l'écran d'accueil, appuyez sur **+ /  / **.
- Appuyez sur ** / ** pour défiler dans la liste des appels.
  - > Les appels sont affichés dans l'ordre chronologique, l'appel le plus récent en tête de la liste.

## 8.2 Liste des appels émis

La liste des appels émis conserve en mémoire les 10 derniers numéros appelés. Chaque numéro peut comporter un maximum de 24 chiffres.











### 8.2.1 Accéder à la liste des appels émis

- Dans l'écran d'accueil, appuyez sur ****.
- Appuyez sur ** / ** pour défiler dans la liste des appels émis.
  - > Le dernier numéro appelé est le premier dans la liste.
  - > Si le numéro comporte plus de 14 chiffres, appuyez sur **# /  / P** pour voir les chiffres restants.

# 9 RÉGLAGES

## 9.1 Choix de la langue d'affichage

Vous pouvez changer la langue d'affichage de votre combiné.

- Dans l'écran d'accueil, appuyez sur ** / OK**.
- Appuyez sur ** / ** jusqu'à « **PERSONNALIS.** » (HANDSET OPTS), puis appuyez sur ** / OK** pour sélectionner.
- Appuyez sur ** / ** jusqu'à « **LANGUE** » (LANGUAGE), puis sur ** / OK** pour sélectionner.
- Appuyez sur ** / ** pour sélectionner la langue, puis sur ** / OK** pour confirmer.
  - > Vous entendez un bip de confirmation.
- Appuyez sur **** pour revenir au mode veille.

**Remarque :** Lorsque la langue d'affichage a été sélectionnée, les indications sur l'écran du combiné s'affichent immédiatement dans cette langue.

## 9.2 Souscription du combiné

**IMPORTANT :** Lorsque vous achetez votre appareil, tous les combinés sont déjà souscrits à la base et vous n'avez pas besoin de les souscrire de nouveau.







La souscription d'un combiné n'est nécessaire que si vous achetez des combinés supplémentaires, ou si un combiné tombe en panne.

Vous pouvez souscrire jusqu'à 4 combinés à la même base et le numéro de chaque combiné (de 1 à 4) s'affiche sur son écran.

**Remarque :** Un combiné ne peut être souscrit qu'à une seule base.

Pour souscrire ou dé-souscrire des combinés, vous devez d'abord entrer le code PIN. Le code PIN par défaut est **0000**.

### 9.3 Souscrire des combinés supplémentaires

- Maintenez la touche  sous la base enfoncée pendant environ 5 secondes.
  - > Le voyant des messages de la base clignote pendant 1 minute, indiquant que la base est en mode de souscription.
- Appuyez sur /OK sur le combiné.
- Appuyez sur  jusqu'à « **REGL AVANCES** » (SETTINGS), puis sur /OK pour sélectionner.
- Appuyez sur  jusqu'à « **SOUSCRIPTION** » (REGISTRATION), puis sur /OK pour sélectionner.
- Entrez le code PIN, puis appuyez sur /OK pour confirmer.



**Remarque :** Après avoir entré le code PIN,

- > « **ATTENDEZ...** » (WAITING) clignote sur l'écran.
- > Vous entendez un bip indiquant que la souscription a été effectuée et le combiné revient au mode veille, son numéro affiché à l'écran.
- > Si aucune base n'a été trouvée, vous entendez des bips d'erreur indiquant que la souscription a échoué et « **ENR.COMB.SVP** » (PLS REG H/S) s'affiche à l'écran. Reprenez la procédure à partir de l'étape 1 ci-dessus.
- > Pendant les étapes 2 à 5, si vous n'appuyez sur aucune touche du combiné pendant 10 secondes, la procédure de souscription est annulée. Dans ce cas, reprenez la procédure à partir de l'étape 1 ci-dessus.

### 9.4 Réinitialiser l'appareil

Cette fonction vous permet de restaurer les paramètres par défaut de votre téléphone.

**Remarque :** Après la réinitialisation, tous vos réglages personnels seront annulés, les entrées du journal des appels et de la liste des appels émis seront supprimées et les paramètres par défaut du téléphone, y compris le code PIN, seront restaurés. Cependant, votre répertoire ainsi que tous les messages enregistrés seront conservés.

- Dans l'écran d'accueil, appuyez sur /OK.
- Appuyez sur  jusqu'à « **REGL AVANCES** » (SETTINGS), puis sur /OK pour sélectionner.
- Appuyez sur  pour sélectionner « **REINITIALIS.** » (RESET), puis sur /OK pour sélectionner.
- Appuyez de nouveau sur /OK pour confirmer.
  - > Vous entendez un bip de confirmation : les paramètres par défaut de l'appareil sont restaurés.

## 10 NETTOYAGE ET ENTRETIEN

**Ne nettoyez** aucune partie de votre téléphone avec du benzène, des diluants ou autres solvants chimiques car cela pourrait causer des dommages permanents qui ne seraient pas couverts par la garantie.

**Au besoin, nettoyez le téléphone avec un chiffon humide.**

Protégez votre téléphone contre **la chaleur, l'humidité et la lumière directe du soleil**, et **ne le laissez pas se mouiller.**

## 11 GARANTIE ET SERVICE

Le téléphone est garanti 24 mois à compter de la date d'achat indiquée sur votre facture. Cette garantie ne couvre pas les défaillances ou défauts dus à des accidents, à une utilisation non conforme, à l'usure ordinaire, à la négligence, à des défaillances de la ligne téléphonique, à la foudre, à une altération de l'équipement ou à toute tentative de réglage ou de réparation qui ne serait pas réalisée par des agents agréés.

**Conservez bien votre facture : elle constitue votre garantie.**



## 11.1 Pendant la période de garantie

- Débranchez la base de la ligne téléphonique et du secteur.
- Remettez tous les éléments de votre téléphone dans l'emballage d'origine.
- Rapportez l'appareil au magasin où vous l'avez acheté, accompagné de votre facture.
- N'oubliez pas de mettre l'adaptateur secteur dans l'emballage.

## 11.2 Après l'expiration de la garantie

Si l'appareil n'est plus sous garantie, contactez-nous via [www.aegtelephones.eu](http://www.aegtelephones.eu)

Cet appareil ne fonctionne qu'avec des piles rechargeables. Si vous mettez des piles non rechargeables dans le combiné et que vous le posez sur la base, le combiné sera endommagé et ceci N'EST PAS couvert par la garantie.

## 12 DÉCLARATION CE

Ce produit est conforme aux exigences essentielles et à d'autres dispositions applicables de la directive R&TTE 1999/5/CE.

Vous trouverez la déclaration de conformité sur le site : [www.aegtelephones.eu](http://www.aegtelephones.eu).

## 13 MISE AU REBUT DE L'APPAREIL (RESPECT DE L'ENVIRONNEMENT)

Lorsque l'appareil est hors d'usage, ne le jetez pas dans les ordures ménagères mais apportez-le à un point de collecte où ses composants électriques et électroniques pourront être recyclés. Ceci est indiqué par le symbole figurant sur le produit, dans le mode d'emploi ou sur l'emballage. Certains matériaux de l'appareil sont réutilisables si vous l'apportez à un centre de recyclage. En permettant la réutilisation de certaines pièces ou matières premières d'appareils hors d'usage, vous contribuez de façon importante à la protection de l'environnement. Veuillez vous adresser aux autorités locales pour plus d'informations concernant les points de collecte de votre région.

**Les piles doivent être retirées avant la mise au rebut de l'appareil. Éliminez les piles en respectant l'environnement et la réglementation de votre pays.**

## 14 CARACTÉRISTIQUES TECHNIQUES

<b>Norme</b>	Téléphone sans-fil numérique (DECT)
<b>Gamme de fréquences</b>	1,88 à 1,9 GHz
<b>Bande passante du canal</b>	1,728 MHz
<b>Portée</b>	Jusqu'à 300 m à l'extérieur, 50 m à l'intérieur
<b>Autonomie</b>	Veille : 230 heures ; parole : 13 heures Durée de charge des piles 15 heures
<b>Gamme de température</b>	Fonctionnement : 0 °C à 40 °C, stockage : -20 °C à 60 °C
<b>Alimentation électrique</b>	Adaptateur secteur de la base : Ten Pao : S003IB0600050 & S003IV0600050 Entrée 100-240 V ca 50-60 Hz ; sortie 6 V cc / 500 mA. Adaptateur secteur du chargeur : Ten Pao : S003IB0600015 & S003IV0600015 Entrée 100-240 V ca 50-60 Hz ; sortie 6 V cc / 150 mA. Piles : 2 piles AAA 1,2 V, 650 mAh, NiMH (rechargeables)

## 1 ONZE ZORG

Wij willen u bedanken voor de aankoop van dit product. Bij de ontwikkeling en montage van dit product stonden u en het milieu centraal. Daarom krijgt u bij dit product een verkorte installatiehandleiding, zodat er minder papier wordt gebruikt en er dus minder bomen moeten worden gekapt. Een volledige en gedetailleerde gebruikershandleiding met alle kenmerken is te vinden op onze website **www.aegtelephones.eu**. Download de volledige gebruikershandleiding als u gebruik wilt maken van alle geavanceerde functies van uw product. Om het milieu te sparen vragen wij u deze volledige gebruikershandleiding niet af te drukken. Bedankt dat u ons steunt in onze zorg voor het milieu.

## 2 BELANGRIJKE VEILIGHEIDSINSTRUCTIES

Volg de veiligheidsaanwijzingen bij gebruik van uw telefoon om het gevaar van brand, elektrische schok of letsel te vermijden:

- Alle aanwijzingen aandachtig doorlezen.
- Alle waarschuwing en aanwijzingen op het product in acht nemen.
- De stekker van het toestel uit het stopcontact verwijderen voordat u het apparaat schoonmaakt. Gebruik geen vloeibare reinigers of aerosol producten. Gebruik een vochtige doek om het apparaat schoon te maken.
- Het apparaat niet gebruiken in de buurt van hitte, vochtige omstandigheden of sterk zonlicht, en voorkom dat het apparaat nat wordt (niet bij bad, gootsteen of zwembad gebruiken).
- Stopcontacten en verlengsnoeren niet overbelasten om het gevaar van brand of elektrische schok te vermijden.
- Verwijder de stekker uit het stopcontact in de volgende omstandigheden:
  - > Wanneer netsnoer of de stekker is beschadigd of versleten.
  - > Als het toestel niet normaal functioneert ondanks dat de gebruiksaanwijzingen worden opgevolgd.
  - > Als het product is gevallen of de behuizing is beschadigd.
  - > Als het product niet meer normaal functioneert.
- Het toestel NOOIT buiten gebruiken bij onweer. Koppel het basisstation los van de telefoonlijn en de netvoeding als er onweer is bij u in de omgeving. Schade veroorzaakt door onweer is niet gedekt door de garantie.
- Deze telefoon niet gebruiken om een gaslek te melden wanneer u in de nabijheid bent van een gasleiding.
- Gebruik uitsluitend de NiMH (Nikkel-metaalhybride) batterij die met deze telefoon werd meegeleverd of een batterij die door de fabrikant is aanbevolen. Er is gevaar van een explosie als de batterijen vervangen worden met een verkeerd type batterij. Het gebruik van andere soorten batterijen of niet-oplaadbare batterijen/cellen kan gevaarlijk zijn. Elektrische apparatuur kan storingen veroorzaken en/of het toestel beschadigen. De fabrikant kan niet aansprakelijk worden gesteld voor schade die ontstaat door het niet opvolgen van de aanwijzingen.
- Gebruik geen opladers van derden. Dit kan de batterijen beschadigen.
- Controleer of de batterijen met de juiste polariteit zijn geplaatst.

Batterijen volgens de plaatselijke voorschriften inleveren. Batterijen niet aan vuur blootstellen, in water onder dompelen, demonteren, beschadigen of doorboren.

## 3 BEDOELD GEBRUIK

Deze telefoon is bedoeld voor aansluiting op een openbaar analoog telefoonnetwerk of een analoge verlenging van een compatibel PBX-systeem.

## 4 UW TELEFOON INSTALLEREN

### 4.1 Aansluiten van het basisstation (zie P4)

- Het netsnoer **(15)** en het telefoonsnoer **(16)** op het basisstation aansluiten.
- Steek de adapter in een 100 - 240 Vac, 50 - 60 Hz stopcontact en de telefoonlijn aan op een telefoonaansluiting.

**Waarschuwing:** Gebruik uitsluitend de meegeleverde kabels. Gebruik uitsluitend de meegeleverde adapter. Gebruik van andere voeding kan het toestel beschadigen.

**Opmerking:** Plaats het basisstation binnen handbereik van het stopcontact. Probeer nooit om het netsnoer te verlengen. Het basisstation vereist netvoeding om normaal te kunnen werken, anders werken de handsets niet.

### 4.2 De oplaadbare batterijen plaatsen en opladen

- Plaats de 2 meegeleverde batterijen in het batterijvak en let daarbij op de juiste polariteit (zie de markeringen in het batterijvak).

**Waarschuwing:** Gebruik uitsluitend de meegeleverde oplaadbare NiMH-batterijen.

- Plaats de achterklep op de achterkant van de handset en druk deze aan totdat hij op zijn plaats klikt.
- Plaats de handset op het basisstation en laadt de handset 15 uur op voordat u het apparaat de eerste keer gebruikt.
  - >De handset laat twee pieptonen horen wanneer deze goed op het basisstation is geplaatst, en de oplaadindicator op het basisstation licht op om aan te geven dat het toestel wordt opgeladen.

**Opmerking:** De handset kan warm worden wanneer de batterijen worden opgeladen of tijdens langdurig gebruik. Dit is normaal en duidt niet op een defect.

### OPGELET



Explosiegevaar indien de batterijen worden vervangen door een verkeerd type. Gooi gebruikte batterijen weg volgens de geldende milieuriichtlijnen.









### 4.3 De achterklep van de Eclipse Handset verwijderen (zie P5)

Steek de meegeleverde sleutel in de gleuf, zoals aangegeven in de afbeelding en draai naar rechts om de achterklep los te maken.









## 5 UW TELEFOON LEREN KENNEN

### 5.1 Overzicht van de handset en het basisstation

#	Symbol	Betekenis
1	 /OK	Vanuit standby indrukken om het hoofdmenu te openen. Indrukken om een item te selecteren of een invoer of instelling op te slaan.
2	+/  / 	Vanuit de menu-modus indrukken om naar boven te scrollen. Tijdens een gesprek of afspelen van bericht indrukken om het volume te verhogen. Vanuit standby indrukken om de bellijst (CID) te openen.

3		Vanuit standby indrukken om te bellen of een gesprek aan te nemen. Tijdens een gesprek indrukken om een Flash-signaal voor netwerkdiensten te versturen.
4		Vanuit standby indrukken om te bellen of een gesprek aan te nemen in de luidsprekermodus. Tijdens een gesprek indrukken om te schakelen tussen luidspreker en handset.
5		Ingedrukt houden om toetsenblokkering in- of uit te schakelen.
6		Vanuit standby indrukken om de herhaallijst te openen.
7		Indrukken om een handeling te annuleren. Vanuit voorkeuzen indrukken om het laatste cijfer te wissen. Tijdens een gesprek indrukken om de microfoon te dempen, opnieuw indrukken om gesprek te hervatten.
8		Vanuit de menu-modus indrukken om naar beneden te scrollen. Tijdens een gesprek of afspelen van bericht indrukken om het volume te verlagen. Vanuit standby indrukken om telefoonboek te openen.
9		Tijdens gesprek indrukken om gesprek af te breken. Tijdens programmeren indrukken om te annuleren en af te sluiten zonder wijzigingen. Vanuit de standby ingedrukt houden om de handset aan/uit te schakelen.
10		Ingedrukt houden om de bel van de handset uit te schakelen. Ingedrukt houden om een pauze in te voegen tijdens het kiezen, of in het telefoonboek.
11	INT	Vanuit de standby of tijdens een gesprek indrukken voor een interne-oproep of een gesprek door te schakelen.

## 5.2 Displaysymbolen en symbolen op de handset (zie P2)

Symbool	Betekenis
	Geeft aan dat de batterij volledig geladen is. Interne segmentencyclus tijdens het opladen.
	Verschijnt als de lijn bezet is. Knippert bij een inkomende oproep.
	Knippert als een nieuwe voicemail is binnengekomen. (Dit is een netwerk service)
	Knippert als u oproepen hebt gemist, of wanneer de oproeplijst wordt bekeken.*
	Verschijnt als het telefoonboek wordt geopend.
	Verschijnt als de alarmfunctie is ingeschakeld.
	Verschijnt wanneer de bel van de handset is uitgeschakeld.
	Verschijnt als de handset is aangemeld en binnen het bereik is van het basisstation is. Knippert als de handset buiten bereik is of naar een basisstation zoekt.
OK	Gaat aan als de bevestiging van een keuze of programmering beschikbaar is.

<b>BACK</b>	Gaat aan tijdens bewerken telefoonboek om laatste cijfer te wissen. Gaat aan in menumodus wanneer u kunt teruggaan naar vorige stand of vorige stap.
	Gaat aan wanneer het schermdisplay aan is.

\* Om deze functie te kunnen gebruiken moet u geabonneerd zijn op nummerweergave van uw telecomaandier. Mogelijk moet hiervoor worden betaald.

### 5.3 Basisstation (zie P3)

#	Symbol	Betekenis
12		Brandt rood wanneer de handset op het basisstation is geplaatst en wordt opgeladen.
13		Indrukken om alle aangemelde handsets te zoeken/op te roepen. Deze toets of een andere willekeurige toets op de handset opnieuw indrukken om het oproepen af te sluiten. Ingedrukt houden om het aanmeldingsproces te beginnen.

### 5.4 Tekst en nummers invoeren

U kunt verschillende leestekens selecteren door herhaaldelijk op toetsen van het numerieke toetsenpaneel te drukken. Dit is handig bij het opslaan van een naam in het telefoonboek of het hernoemen van uw handset. De leestekens zijn aangegeven op de toetsen.

Bijvoorbeeld: het invoeren van de naam **Tom**:

<b>T</b>	Druk één keer op <b>8</b>
<b>O</b>	Druk drie keer op <b>6</b>
<b>M</b>	Druk één keer op <b>6</b>

In de bewerkingsmodus wordt de cursor getoond om de huidige positie van de tekstinput aan te geven. De cursor staat rechts van het laatst ingevoerde leesteken.

#### Suggesties voor invoer:

- Wanneer een leesteken is geselecteerd, gaat de cursor na een korte pauze naar de volgende positie.
- Druk op /☒ om het laatste leesteken te verwijderen.

## 6 UW TELEFOON GEBRUIKEN

### 6.1 Telefoneren





#### 6.1.1 Voorkiezen

- Kies een telefoonnummer (maximaal 24 cijfers). Druk op /☒ als u een fout maakt om het laatste nummer te wissen.
- Druk op  om het nummer te bellen.

#### 6.1.2 Rechtstreeks bellen

- Druk op uw handset op .
- Kies het nummer.

### 6.1.3 Bellen vanuit de nummerherhalingslijst

- Druk vanuit de standby op .  
> Het laatst gebelde nummer wordt getoond.
- Druk op / om het gewenste item in de nummerherhalingslijst te selecteren en druk op  om het nummer te bellen.

### 6.1.4 Bellen vanuit de oproeplijst

- Druk vanuit de standby op //.
- Druk op / om het gewenste item in de oproeplijst te selecteren en druk op  op het nummer in de oproeplijst te bellen.

**Opmerking:** U moet geabonneerd zijn op de Nummerweergave dienst om het nummer of de naam van de beller in de oproeplijst te kunnen zien.

### 6.1.5 Bellen vanuit het telefoonboek

- Druk vanuit de standby op //.
- Druk op / om het gewenste item in het telefoonboek te selecteren en druk op  om het geselecteerde nummer te bellen.

## 6.2 Gesprek beantwoorden en beëindigen

- Druk als gebeld wordt op  op uw handset.
- Druk op  op your handset om een gesprek te beëindigen.

**Waarschuwing:** Bij een inkomend gesprek de handset niet te dicht bij uw oor houden, omdat het volume van de beltoon uw gehoor zou kunnen beschadigen.

**Opmerking:** U kunt de handset terug plaatsen op het basisstation om het gesprek af te breken, tenzij u de **AUT. OPHANG** (AUTO HANG-UP) functie hebt uitgeschakeld.

### 6.3 Handset Speakerphone

Tijdens een gesprek kunt u op  drukken om te schakelen tussen de hands-free luidspreker en de handset.

### 6.4 Volume handset bijstellen

De handset heeft **5** niveau's voor het volume van de luidspreker.

- Druk tijdens een gesprek op / om **"VOLUME 1"** tot **"VOLUME 5"** te selecteren.  
> De huidige instelling wordt getoond.  
> Wanneer u het gesprek beëindigt, blijft de instelling op de laatst gekozen niveau.

### 6.5 Luidsprekervolume instellen

Er zijn **5** niveau's voor het luidsprekervolume.

- Druk tijdens een handsfree-gesprek op / en selecteer **"VOLUME 1"** tot **"VOLUME 5"**.  
> De huidige instelling wordt getoond.  
> Wanneer u het gesprek beëindigt, blijft de instelling op de laatst gekozen niveau.

## 6.6 Microfoon in- of uitschakelen

- Wanneer de microfoon is uitgeschakeld, toont het display van de handset **"GELUID UIT"** (MUTE ON). De beller kan u niet horen.
- Druk tijdens het gesprek op  om de microfoon aan/uit te schakelen.

## 6.7 Paging

Met de paging-functie kunt u een zoekgeraakte handset opsporen als de handset binnen bereik van de zender is en een geladen batterij heeft.

- Druk op  onder het basisstation.
  - > Alle geregistreerde handsets binnen bereik worden gebeld.

U kunt paging stoppen door op een willekeurige toets op de handset te drukken of opnieuw op de  toets onder het basisstation te drukken.

## 6.8 De handset Aan/Uit-schakelen

Houd vanuit standby de  toets langer dan 2 seconden ingedrukt om de handset aan/uit te schakelen.

- > Wanneer het toestel wordt ingeschakeld, toont het display **"ZOEKEN..."** (SEARCHING...) totdat de handset het basisstation heeft gevonden.

**Opmerking:** U kunt de handset uitschakelen om de batterij te sparen wanneer de handset niet op het basisstation is geplaatst.

### **BELANGRIJK:**

Wanneer de handset op **"UIT"** (OFF) is gezet, kan het niet worden gebruikt om te bellen, inclusief noodoproepen. De handset belt niet bij een inkomende oproep.

Om een oproep te beantwoorden moet u de handset weer inschakelen en het kan enige tijd duren voordat de handset weer een radioverbinding heeft met het basisstation.

## 6.9 Het toetsenpaneel vergrendelen/ontgrendelen

U kunt het toetsenpaneel vergrendelen om te voorkomen dat u per ongeluk belt of toetsen indrukt.





- Vanuit standby  2 seconden ingedrukt houden om de toetsen te vergrendelen.
  - > Het display van de handset toont **"TOETS.GEBL"** (KEYS LOCKED).
- De toets  opnieuw indrukken om de toetsen te ontgrendelen.

**Opmerking:** Inkomende gesprekken kunnen normaal beantwoord worden als het toetsenbord geblokkeerd is.

# 7 TELEFOONBOEK

U kunt max. 200 telefoonnummers opslaan in het telefoonboek. Elk item in het telefoonboek mag bestaan uit maximaal 24 cijfers voor de telefoonnummers en 12 leestekens voor de naam.

## 7.1 Een contactpersoon opslaan in het telefoonboek

- Druk vanuit het startscherm op /OK.
- Druk op  naar **"TELEFOONBOEK"** (PHONEBOOK) en druk op /OK om te selecteren.
- Druk op /OK om **"NWE GEGEVENS"** (NEW ENTRY) te selecteren.
  - > Het display toont **"VOER NAAM IN"** (ENTER NAME).
- Voer de naam van het contactpersoon in (maximaal 12 leestekens) via het toetsenbord.
- Druk op  als u een fout maakt om het laatst ingevoerde leesteken te wissen.



- Druk op /OK om de invoer van de naam te bevestigen.  
> Het display toont **"VOER NR. IN"** (ENTER NUMBER).
- Voer het nummer van het contactpersoon in (maximaal 24 leestekens).
- Druk op /⊗ als u een fout maakt om het laatst ingevoerde cijfer te wissen.
- Druk op /OK om te bevestigen.  
> Een bevestigingstoon wordt weergegeven.
- Druk op om terug te gaan naar standby.

**Opmerking:** U kunt geen nummers in het telefoonboek opslaan als het geheugen vol is. In dat geval dient u eerder ingevoerde nummers te wissen om ruimte te maken voor nieuwe nummers.

## 7.2 Telefoonboek openen

- Druk vanuit het startscherm op /▽ om het telefoonboek te openen.
- U kunt ook vanuit het startscherm op /OK drukken, daarna op /▽ voor **"TELEFOONBOEK"** (PHONEBOOK). Druk dan op /OK en /▽ voor **"BELLIJST"** (VIEW ENTRIES), en druk dan op /OK om het telefoonboek te openen.  
> De lijst in het telefoonboek wordt in alfabetische volgorde getoond.
- Druk op /▽ om door de lijst te bladeren.
- Druk op /⊗/P om de details van de geselecteerde item te bekijken.
- Druk op om terug te gaan naar standby.

**Opmerking:** In plaats van met /▽ naar een item in het telefoonboek te gaan, kunt u ook op de cijfertoets drukken corresponderend met de eerste letter van de naam die u zoekt.

Door bijvoorbeeld te drukken op 2 ziet u de invoerwaarden die beginnen met A. Door opnieuw te drukken op 2 ziet u de invoerwaarden die beginnen met B, etc. Druk dan op /▽ om de gewenste naam te vinden.

## 7.3 Gegevens in het telefoonboek veranderen

- Druk vanuit het startscherm op /▽ om het telefoonboek te openen.
- Druk op /▽ om de gegevens die u wilt wijzigen te selecteren.
- Druk op /OK om de menuopties van het telefoonboek te openen.
- Druk op /▽ voor **"BEWERK GEGEV"** (EDIT ENTRY) en druk dan op /OK om te selecteren.  
> De huidige naam wordt getoond.
- Bewerk de naam met het toetsenbord; gebruik /⊗ om leestekens te wissen.
- Druk op /OK om te bevestigen.
- Bewerk het nummer en druk op /OK om te bevestigen.  
> Een bevestigingstoon wordt weergegeven.
- Druk op om terug te gaan naar standby.

## 8 NUMMERWEERGAVE (AFHANGKELIJK VAN HET NETWERK)

Als u geabonneerd bent op de nummerweergave (Calling Line Identification) bij uw telecomprovider, dan verschijnt het telefoonnummer van de beller op het display van de handset wanneer er een inkomende oproep is. Het nummer wordt vervolgens opgeslagen in de **Bellijst** (Call Log).

Als het nummer en de naam van de beller in het telefoonboek is opgeslagen, wordt de naam ook op de handset getoond en in de **Bellijst** (Call Log).

**Opmerking:** Als gebeld wordt door iemand van wie het nummer niet beschikbaar is, of als u niet geabonneerd bent op nummerweergave, dan toont het display **"NIET BESCH."** (UNAVAILABLE) bij het binnenkomende gesprek en in de **Bellijst** (Call Log).

Als het nummer van de beller verborgen is, toont het display van de handset **"VERB. NUMMER"** (WITHHELD) en de oproep wordt later in de **Bellijst** (Call Log) getoond.

Als u niet geabonneerd bent op nummerweergave, verschijnt **"ONBEKEND"** (UNKNOWN) op het display van de handset en het nummer wordt niet opgeslagen in de **Bellijst** (Call Log).

Gegevens over binnenkomende oproepen hangen af van het land en de telecomaanbieders.





### 8.1 Bellijst

In de **Bellijst** (Call Log) worden de laatste 20 externe oproepen bewaard, ongeacht of u de oproepen hebt beantwoord.

Als meerdere keren door hetzelfde nummer is gebeld, wordt alleen de laatste oproep bewaard.

Als de **Log Bellijst** (Call Log) vol is, wordt de oudste oproep vervangen door de laatste oproep.



#### 8.1.1 Bellijst openen

- Druk vanuit het startscherm op **+ /  / **.
- Druk op ** / ** om door de lijst te bladeren.
  - > De oproepen worden in chronologische volgorde getoond, met de meest recente oproepen bovenaan de lijst.

### 8.2 Herhaallijst

De laatste 10 gebelde nummers worden in de herhaallijst opgeslagen. Maximaal 24 cijfers kunnen voor een nummer getoond worden.











#### 8.2.1 De Herhaallijst openen

- Druk vanuit het startscherm op ****.
- Druk op ** / ** om door de herhaallijst te bladeren.
  - > Het laatstgebelde nummer staat bovenaan de herhaallijst.
  - > Als het nummer meer dan 14 cijfers heeft, druk dan op **# /  / P** om de andere cijfer te zien.

## 9 INSTELLINGEN

### 9.1 Instellen van de displaytaal

U kunt de taal op het display van uw handset veranderen.

- Druk vanuit het startscherm op ** / OK**.
- Druk op ** / ** naar **„PERS. INSTEL“** (HANDSET OPTS) en druk op ** / OK** om te selecteren.
- Druk op ** / ** naar **„TAAL“** (LANGUAGE) en druk op ** / OK** om te selecteren.
- Druk op ** / ** om de gewenste taal te selecteren en druk dan op ** / OK** om te bevestigen.
  - > Een bevestigingstoon wordt weergegeven.
- Druk op **** om terug te gaan naar standby.

**Opmerking:** Als de taal is ingesteld, wordt het menu op de handset meteen overgeschakeld naar de geselecteerde taal.

## 9.2 Handset registreren







**BELANGRIJK:** Bij aankoop zijn alle handsets al geregistreerd bij het basisstation en het is niet nodig ze aan te melden.

Handset registratie is alleen nodig als u extra handsets koopt of wanneer een handset storingen vertoont. U kunt maximaal vier handset op een basisstation aansluiten; de handsetnummers (1 tot 4) verschijnen op het display.

**Opmerking:** Handsets kunnen slechts aan één basisstation worden aangemeld.

U moet een Master PIN invoeren voordat u handsets kunt aanmelden of afmelden. De standaard instelling van Master PIN is **0000**.

## 9.3 Extra handsets registreren

- De toets  onder het basisstation ongeveer 5 seconden ingedrukt houden.
  - > Een melding verschijnt maximaal 1 minuut op het basisstation terwijl het toestel in de registratiemodus staat.
- Druk op /OK op de handset.
- Druk op / naar **"GEAVANC.INST"** (SETTINGS) en druk op /OK om te selecteren.
- Druk op / naar **"REGISTRERING"** (REGISTRATION) en druk op /OK om te selecteren.
- Voer de Master PIN in en druk op /OK om te bevestigen.

**Opmerking:** Na het invoeren van de Master PIN,

> **WACHT...** (WAIT...) knippert op het display.

> Een bevestigingstoon wordt weergegeven om aan te geven dat de registratie is gelukt; de handset keert terug naar de standby-stand en het handsetnummer wordt getoond.





> Als geen basisstation wordt gevonden met de ingevoerde PIN, een fouttoon wordt weergegeven om aan te geven dat de registratie is mislukt. De melding **„HANDS AANMLD“** (PLS REG H/S) verschijnt op het display. U moet de eerste stap hierboven herhalen.

> Als in stappen 2-5 binnen 10 seconden geen toetsen worden ingedrukt, zal het registratieproces worden afgebroken. Als dit zich voordoet, opnieuw beginnen met stap 1.

## 9.4 Het toestel resetten

Met deze functie kunt u de telefoon terugzetten in de standaard instellingen.

**Opmerking:** Bij het resetten van de telefoon worden alle persoonlijke instellingen, belijst, en herhaallijstnummers gewist, en het toestel keert terug naar de standaard instellingen, inclusief de Master PIN. Echter, uw telefoonboek blijft onveranderd na de reset en eventueel aanwezige berichten blijven ook onveranderd. Alle andere instellingen worden gereset.

- Druk vanuit het startscherm op /OK.
- Druk op / naar **"GEAVANC.INST"** (SETTINGS) en druk op /OK om te selecteren.
- Druk op / en selecteer **"RESETTEN"** (RESET) en druk op /OK om te selecteren.
- Druk opnieuw op /OK om te bevestigen.
  - > Een toon is te horen als bevestiging, en het toestel wordt teruggezet in de standaard instellingen.

## 10 REINIGING EN ZORG

**Reinig geen onderdelen** van het toestel met benzeen, thinners of andere chemicaliën met oplosmiddelen. Hierdoor kan permanente schade ontstaan die niet onder de garantie valt.

**Reinig het toestel wanneer nodig met een vochtige doek.**

Houd uw toestel uit de buurt van **hete, vochtige omstandigheden of fel zonlicht** en **laat het niet nat worden**.

## 11 GARANTIE EN SERVICE

De telefoon wordt geleverd met een garantie van 24 maanden vanaf de aankoopdatum vermeld op uw aankoopbon. Onder deze garantie vallen geen storingen of defecten als gevolg van ongevallen, verkeerd gebruik, normale slijtage, onachtzaamheid, storingen in de telefoonlijn, blikseminslag, knoeien met de apparatuur of pogingen om het toestel aan te passen of te repareren die niet door goedgekeurde servicepunten zijn uitgevoerd.

**Bewaar uw aankoopbon; dat is uw garantiebewijs.**

### 11.1 Tijdens de garantieperiode

- Koppel het basisstation los van de telefoonlijn en de netvoeding.
- Doe alle onderdelen van uw telefoonsysteem in de originele verpakking.
- Breng het toestel terug naar de winkel waar u het hebt gekocht en neem uw aankoopbon mee.
- Vergeet ook de netvoedingsadapter niet.

### 11.2 Na de garantieperiode

Als het toestel niet meer onder garantie valt, kunt u contact met ons opnemen via [www.aegtelephones.eu](http://www.aegtelephones.eu)

Dit product werkt alleen met oplaadbare batterijen. Als u niet-oplaadbare batterijen in de handset gebruikt en de handset op het basisstation plaatst, wordt de handset beschadigd. Dit is NIET gedekt door de garantie.

## 12 CE-VERKLARING

Dit product voldoet aan de essentiële vereisten en andere relevante voorschriften van de R&TTE-richtlijn 1999/5/EC.

U vindt de Conformiteitsverklaring op: [www.aegtelephones.eu](http://www.aegtelephones.eu)

## 13 HET TOESTEL AFDANKEN (MILIEU)

Aan het einde van de levensduur van het product mag u dit product niet weggooien met het normale huishoudafval, maar moet u het product naar een inzamelingspunt voor de recycling van elektrische en elektronische apparatuur brengen. Dat wordt aangegeven met het symbool op het product, in de gebruikershandleiding en/of op de verpakking. Sommige productmaterialen kunnen worden hergebruikt als u ze naar een inzamelingspunt brengt. Door sommige onderdelen of grondstoffen van gebruikte producten aan te bieden voor hergebruik levert u een belangrijke bijdrage aan de bescherming van het milieu. Neem contact op met de plaatselijke autoriteiten voor meer informatie over de inzamelingspunten in uw regio.

**De batterijen moeten worden verwijderd voordat het toestel wordt weggegooid. Gooi de batterijen op een milieuvriendelijke manier weg, volgens de voorschriften van uw land.**

## 14 TECHNISCHE GEGEVENS

<b>Standaard</b>	Digital Enhanced Cordless Telecommunication (DECT)
<b>Frequentiebereik</b>	1,88 tot 1,9 GHz (bandbreedte " 20 MHz)
<b>Kanaal bandbreedte</b>	1,728 MHz
<b>Werkbereik</b>	Tot 300 m buitenshuis; Tot 50 m binnenshuis
<b>Werkingsijd</b>	Standby: 230 uur; Spreken: 13 uur Oplaadtijd batterij: 15 uur
<b>Bedrijfstemperatuur</b>	Gebruik: 0°C tot 40°C; Opslag: -20°C tot 60°C
<b>Elektrische voeding</b>	Voedingsadapter voor basisstation: Ten Pao: S003IB0600050 & S003IV0600050 Ingang 100-240Vac 50-60Hz; Vermogen 6VDC/500mA. Oplader voedingsadapter: Ten Pao: S003IB0600015 & S003IV0600015 Ingang 100-240Vac 50-60Hz; Vermogen 6VDC/150mA. Batterijgegevens: 2 x 1,2V maat AAA, 650mAh NiMH (Oplaadbaar)

## 1 PERCHÉ CI TENIAMO

Grazie per aver acquistato questo prodotto. Il presente prodotto è stato progettato e assemblato con la massima cura per l'utente e l'ambiente. Per questo motivo, forniamo in dotazione una guida rapida di installazione allo scopo di ridurre il numero di pagine e di conseguenza l'abbattimento di alberi per la produzione di questa carta. È possibile trovare la guida completa e dettagliata per l'utente con tutte le funzioni descritte sul nostro sito web [www.aegtelephones.eu](http://www.aegtelephones.eu). Scaricare la guida per l'utente completa qualora desiderate utilizzare tutte le funzioni avanzate di questo prodotto. Per salvaguardare l'ambiente, chiediamo gentilmente di non stampare questa guida per l'utente completa. Grazie per sostenerci nel nostro impegno alla protezione dell'ambiente.

## 2 IMPORTANTI ISTRUZIONI DI SICUREZZA

Seguire queste istruzioni di sicurezza quando si utilizza l'apparecchiatura telefonica, in modo da ridurre il rischio d'incendio, scosse elettriche e lesioni:

- Leggere e comprendere tutte le istruzioni.
- Seguire tutte le avvertenze e le istruzioni indicate sul prodotto.
- Staccare la spina del prodotto dalla presa sulla parete prima di pulire. Non usare pulenti liquidi o spray. Usare un panno umido per la pulizia.
- Tenere questo prodotto lontano da condizioni di caldo e umido o da forte luce solare e non lasciare che si bagni o non usarlo vicino all'acqua (ad esempio, vicino a una vasca da bagno, al lavandino della cucina e a una piscina).
- Non sovraccaricare le prese a parete e le prolunghie poiché ciò può provocare il rischio d'incendio o di scossa elettrica.
- Staccare la spina del prodotto dalla presa sulla parete alle seguenti condizioni:
  - > Quando l'alimentazione di corrente o la spina è danneggiata.
  - > Se il prodotto non riesce a funzionare normalmente nonostante si siano seguite le istruzioni operative.
  - > Se il prodotto è stato fatto cadere e l'armadietto è stato danneggiato.
  - > Se il prodotto mostra un netto cambiamento nelle prestazioni.
- MAI usare il telefono in ambiente esterno durante un temporale. Scollegare la base dalla linea telefonica e dalla presa di rete quando ci sono temporali locali. I danni causati da fulmini non sono coperti dalla garanzia.
- Non usare il telefono per riferire di una perdita di gas nelle vicinanze della perdita stessa.
- Usare solamente le batterie NiMH (Nickel Metal Idruro) fornite insieme al telefono o un prodotto sostitutivo autorizzato, raccomandato dal produttore. C'è rischio di esplosione se si sostituisce la batteria con un tipo sbagliato. L'uso di altri tipi di batterie o delle batterie non ricaricabili/celle primarie può essere pericoloso. Possono causare interferenze e/o danni all'unità o ad oggetti situati nelle vicinanze. Il produttore non potrà essere ritenuto responsabile per i danni derivanti da tale mancanza di conformità.
- Non usare alloggiamenti per la carica delle batterie forniti da terzi. Si possono causare danni alle batterie.
- Assicurarsi che le batterie siano inserite secondo la polarità corretta.

Smaltire le batterie in modo sicuro. Non bruciare, immergere in acqua, disassemblare o provocare fori nelle batterie.

## 3 USO PREVISTO

Questo telefono è progettato per essere collegato a una rete telefonica analogica pubblica o a una prolunga analogica di un sistema PBX compatibile.

## 4 INSTALLAZIONE DEL TELEFONO

### 4.1 Collegare la base (vedere P4)

- Collegare il cavo di alimentazione **(15)** ed il cavo della linea telefonica **(16)** alla base.
- Inserire l'alimentatore ad una presa di alimentazione a 50 - 60Hz, 100 - 240V ca ed il cavo della linea telefonica ad una presa telefonica.

**Avvertenza:** usare sempre i cavi forniti nella confezione. Usare solamente l'adattatore in dotazione. L'uso di un diverso tipo di alimentatore può danneggiare l'unità.

**Nota:** posizionare la base nelle vicinanze di una presa di alimentazione. Non provare mai ad allungare il cavo di alimentazione. La base richiede l'alimentazione di rete per il normale funzionamento, altrimenti il portatile non potrà funzionare.

### 4.2 Installazione e carica delle batterie ricaricabili

- Inserire le 2 batterie in dotazione nell'apposito alloggiamento, facendo attenzione alla corretta polarità (vedere il simbolo all'interno dell'alloggiamento delle batterie).

**Avvertenza:** usare solamente le batterie ricaricabili NiMH in dotazione.

- Posizionare il coperchio posteriore sul retro del portatile e premere fino a quando non si inserisce saldamente con un clic.
- Posizionare il portatile sulla base e caricare per 15 ore prima di usare il portatile per la prima volta.  
> Il portatile emetterà un doppio bip quando è posizionato correttamente sulla base e l'indicatore di carica delle batterie sulla base si accenderà indicando la carica in svolgimento.

**Nota:** il portatile può riscaldarsi quando le batterie sono in carica o durante periodi d'uso prolungato. Ciò è normale, non pregiudica il funzionamento del portatile e non è sintomo di malfunzionamento.

### ATTENZIONE



Rischio di esplosione se la batteria è sostituita con un tipo sbagliato. Smaltire le batterie usate seguendo le istruzioni.







### 4.3 Rimozione del coperchio posteriore del portatile Eclipse (vedere P5)

Inserire la chiave fornita nell'incavo, come indicato nell'illustrazione, e girarla in senso orario per rilasciare il coperchio posteriore.









## 5 CONOSCERE IL TELEFONO

### 5.1 Panoramica del portatile e della base

#	Icona	Significato
1		In stato di riposo, premere per accedere all'elenco Menu Principale. Premere per selezionare una voce o per salvare un'immissione o un'impostazione.
2		In modalità menu, premere per scorrere in alto. Durante una chiamata premere per aumentare il volume. In stato di riposo, premere per accedere all'elenco delle chiamate ricevute (CID).
3		In stato di riposo, premere per effettuare o rispondere a una chiamata. Durante una chiamata, premere per inviare un segnale Flash per i servizi di rete.

4		In stato di riposo, premere per effettuare o rispondere a una chiamata in modalità vivavoce. Durante una chiamata, premere per alternare tra altoparlante e auricolare.
5		Tenere premuto per attivare o disattivare il blocco tasti.
6		In stato di riposo, premere per accedere all'elenco chiamate effettuate.
7		Premere per cancellare un'azione. Prima di avviare la composizione, premere per eliminare l'ultimo numero inserito. Durante una chiamata, premere per mettere in modalità muto il microfono, premere di nuovo per riprendere la conversazione.
8		In modalità menu, premere per scorrere in basso. Durante una chiamata premere per ridurre il volume. In stato di riposo, premere per accedere all'elenco della rubrica.
9		Durante una chiamata, premere per riagganciare. Durante la programmazione, premere per cancellare e uscire senza effettuare le modifiche. In stato di riposo, tenere premuto per accendere/spegnere il portatile.
10		Tenere premuto per disattivare la suoneria del portatile. Tenere premuto per aggiungere una pausa durante la composizione o quando si inseriscono i numeri in rubrica.
11	INT	In stato di riposo o durante una chiamata, premere per iniziare una chiamata interna o per trasferire una chiamata.

## 5.2 Icone e simboli di visualizzazione sul portatile (vedere P2)

Icona	Significato
	Viene visualizzato quando la batteria è completamente carica. I segmenti interni si accendono ciclicamente mentre la carica è in svolgimento.
	Viene visualizzato quando la linea è in uso. Lampeggia quando c'è una chiamata in arrivo.
	Lampeggia quando c'è un nuovo messaggio in segreteria. (È un servizio di rete)
	Viene visualizzato quando ci sono nuove chiamate perse o quando viene letto il registro delle chiamate ricevute.*
	Viene visualizzato quando si accede alla segreteria.
	Viene visualizzato quando è impostata la sveglia.
	Viene visualizzato quando la suoneria del portatile è spenta.
	Viene visualizzato quando il portatile è registrato e si trova entro la portata della base. Lampeggia quando il portatile è fuori portata o è alla ricerca di una base.
OK	Viene visualizzato quando è disponibile la conferma della selezione o della programmazione.
BACK	Viene visualizzato durante la modalità di modifica della rubrica per eliminare l'ultima cifra. Viene visualizzato durante la modalità di menu quando è possibile ritornare allo stato precedente o al livello precedente.





Si attiva quando il display è acceso.

\*Affinché si possa usare questa funzione, bisogna abbonarsi al servizio Identificativo del Chiamante presso il fornitore di rete. Potrebbe essere necessario pagare una quota di abbonamento.

### 5.3 Unità base (vedere P3)

#	Icona	Significato
12		Viene visualizzato quando il portatile si trova sulla base indicando che è in carica.
13		Premere per andare alla ricerca di tutti i portatili registrati. Premere nuovamente il pulsante o qualsiasi tasto sul portatile per disattivare il segnale della ricerca del portatile. Tenere premuto per iniziare la procedura di registrazione.

### 5.4 Immissione del testo

È possibile inserire le diverse lettere dell'alfabeto mediante pressioni multiple del tastierino alfanumerico. Ciò risulterà utile quando si memorizza un nome in rubrica o quando si cambia il nome al portatile. I caratteri sono stampati sui tasti.

Ad esempio, per inserire il nome **Tom**:

<b>T</b>	Premere il tasto <b>8</b> una volta
<b>O</b>	Premere il tasto <b>6</b> tre volte
<b>M</b>	Premere il tasto <b>6</b> una volta

In modalità di modifica, viene visualizzato un cursore ad indicare la posizione corrente dell'immissione del testo.

Il cursore viene posizionato a destra dell'ultimo carattere inserito.

#### Suggerimenti per la scrittura:

- Una volta selezionato il carattere, il cursore si muoverà nella posizione successiva dopo una breve pausa.
- Premere per eliminare l'ultimo carattere.

## 6 UTILIZZO DEL TELEFONO

### 6.1 Effettuare una chiamata





#### 6.1.1 Preparazione della chiamata

- Inserire il numero telefonico (massimo 24 cifre). Se si commette un errore, premere per eliminare l'ultimo numero inserito.
- Premere per chiamare il numero telefonico composto.







## 6.1.2 Chiamata diretta

- Premere  sul portatile.
- Comporre il numero.

## 6.1.3 Chiamata dall'elenco chiamate effettuate







- Premere  con il portatile in stato di riposo.  
>Viene visualizzato l'ultimo numero chiamato.
- Premere / per selezionare la voce desiderata nell'elenco chiamate effettuate, quindi premere  per chiamare il numero selezionato.

## 6.1.4 Chiamata dal Registro chiamate ricevute



- Premere // con il portatile in stato di riposo.
- Premere / per selezionare la voce desiderata nel registro delle chiamate, quindi premere  per chiamare il numero selezionato.

**Nota:** è necessario abbonarsi al servizio Identificazione del Chiamante per poter leggere il numero o il nome del chiamante nel registro delle chiamate ricevute.

## 6.1.5 Chiamata dalla Rubrica

- Premere // con il portatile in stato di riposo.
- Premere / per selezionare la voce desiderata in rubrica, quindi premere  per chiamare il contatto in rubrica selezionato.

## 6.2 Rispondere e terminare una chiamata

- Quando il telefono squilla, premere  sul portatile.
- Per terminare una conversazione, premere  sul portatile.

**Avvertenza:** quando il portatile squilla, non tenerlo troppo vicino all'orecchio poiché il volume della suoneria potrebbe danneggiare l'udito.



**Nota:** è possibile semplicemente rimettere il portatile sulla base per terminare la chiamata, a patto che non si sia disattivata la funzione **CHIUS AUTOM.** (AUTO HANG-UP).

## 6.3 Funzione vivavoce

Durante una chiamata, è possibile premere  per alternare tra l'altoparlante vivavoce e l'auricolare del portatile.

## 6.4 Regolazione del volume dell'auricolare

Sono disponibili **5** livelli per il volume dell'auricolare sul portatile.

- Durante una chiamata, premere / per selezionare tra "**LIVELLO 1**" (VOLUME 1) e "**LIVELLO 5**" (VOLUME 5).
  - >L'impostazione corrente viene mostrata.
  - >Quando si termina la chiamata, l'impostazione rimarrà all'ultimo livello selezionato.

## 6.5 Regolazione del volume dell'altoparlante

Ci sono **5** livelli di volume dell'altoparlante.

- Durante una chiamata in vivavoce, premere  $\Delta/\nabla$  per selezionare da **"LIVELLO 1"** (VOLUME 1) a **"LIVELLO 5"** (VOLUME 5).
  - > L'impostazione corrente viene mostrata.
  - > Quando si termina la chiamata, l'impostazione rimarrà all'ultimo livello selezionato.

## 6.6 Attivare/Disattivare il microfono

- Quando il microfono viene disattivato, il portatile visualizza **"MUTO ATTIVO"** (MUTE ON) e il chiamato non è in grado di udire il chiamante.
- Durante una chiamata, premere  $\hookrightarrow/\boxtimes$  per attivare/disattivare il microfono.

## 6.7 Ricerca del portatile

La funzione di ricerca del portatile permette di localizzare un portatile qualora si trovi entro la portata radio della base, contenga batterie cariche e risulti acceso.

- Premere il tasto  $\text{☎}$  sotto l'unità base.
  - > Tutti i ricevitori registrati che si trovano entro la portata inizieranno a squillare.

È possibile interrompere la ricerca dei portatili premendo qualsiasi tasto sul portatile o nuovamente il tasto  $\text{☎}$  sotto l'unità base.

## 6.8 Accendere/Spegnere il portatile

Tenere premuto  $\text{☎}$  sul portatile per più di 2 secondi per accendere o spegnere il portatile quando si trova in stato di riposo. Quando l'apparecchio viene acceso per la prima volta, il display visualizza **"RICERCA..."** (SEARCHING...) fino a quando il portatile non trova la base.

## 6.9 Bloccare/sbloccare il tastierino

È possibile bloccare l'apparecchio per evitare di effettuare chiamate o di premere i tasti in modo accidentale.

- In stato di riposo, tenere premuto  $\ast/\text{🔒}$  per 2 secondi per bloccare il tastierino.
  - > Il portatile visualizza **"TASTI BLOCC."** (KEYS LOCKED).
- Per disattivare il blocco del tastierino, tenere nuovamente premuto  $\ast/\text{🔒}$ .

**Nota:** si può rispondere alle chiamate in arrivo anche se il tastierino è bloccato.

## 7 RUBRICA

L'unità può memorizzare fino a 200 contatti in rubrica. Ogni voce della rubrica può avere un massimo di 24 cifre per il numero telefonico e 12 caratteri per il nome.

### 7.1 Memorizzare un contatto in rubrica

- Dalla schermata principale, premere /OK.
- Premere  $\Delta/\nabla$  fino a **"RUBRICA"** (PHONEBOOK) quindi premere /OK per selezionare.
- Premere /OK per selezionare **"NUOVO NOMIN."** (NEW ENTRY).
  - > Lo schermo visualizza **"INSER. NOME"** (ENTER NAME).
- Inserire il nome del contatto (massimo 12 caratteri) usando il tastierino.
- Se si commette un errore, premere  $\curvearrowright/\boxtimes$  per eliminare l'ultimo carattere inserito.
- Premere /OK per confermare l'immissione del nome.
  - > Lo schermo visualizza **"INSER. NUM."** (ENTER NUMBER).
- Inserire il numero del contatto (massimo 24 cifre) usando il tastierino.
- Se si commette un errore, premere  $\curvearrowright/\boxtimes$  per eliminare l'ultima cifra inserita.
- Premere /OK per confermare.
  - > Viene emesso un tono di conferma.
- Premere  $\curvearrowright$  per ritornare in stato di riposo.

**Nota:** non è possibile memorizzare una nuova voce in rubrica quando la memoria è piena. In tale caso, è necessario eliminare delle voci esistenti per fare spazio alle nuove.

### 7.2 Accedere alla rubrica

- Dalla schermata principale, premere  $-\text{👤}/\nabla$  per aprire l'elenco della rubrica.
- In alternativa, dalla schermata principale, è possibile premere /OK, quindi  $\Delta/\nabla$  fino a **"RUBRICA"** (PHONEBOOK), poi premere /OK e  $\Delta/\nabla$  fino a **"ELEN. CHIAM."** (VIEW ENTRIES), premere quindi /OK per aprire l'elenco della rubrica.
  - > Le voci di rubrica sono elencate in ordine alfabetico.
- Premere  $\Delta/\nabla$  per scorrere attraverso l'elenco dei nominativi.
- Premere  $\#/\emptyset/P$  per vedere i dettagli della voce selezionata.
- Premere  $\curvearrowright$  per ritornare in stato di riposo.

**Nota:** invece di premere  $\Delta/\nabla$  per navigare tra le voci di rubrica, è possibile premere il tasto numerico corrispondente alla prima lettera della voce che si desidera trovare.

Ad esempio, premendo 2 sarà mostrata la prima voce che inizia con A. Premendo nuovamente 2 sarà mostrata la prima voce che inizia con B, e così via..., quindi premere  $\Delta/\nabla$  per trovare la voce desiderata.

### 7.3 Modifica di un nominativo di rubrica

- Dalla schermata principale, premere  $-\text{👤}/\nabla$  per aprire l'elenco della rubrica.
- Premere  $\Delta/\nabla$  per selezionare la voce che si desidera modificare.
- Premere /OK per aprire il menu delle opzioni della rubrica.
- Premere  $\Delta/\nabla$  fino a **"MOD. NOMIN."** (EDIT ENTRY) quindi premere /OK per selezionare.
  - > Il nome corrente viene visualizzato.
- Modificare il nome con il tastierino, usando  $\curvearrowright/\boxtimes$  per eliminare i caratteri.
- Premere /OK per confermare.
- Modificare il numero, quindi premere /OK per confermare.
  - > Viene emesso un tono di conferma.
- Premere  $\curvearrowright$  per ritornare in stato di riposo.

## 8 VISUALIZZAZIONE DEL CHIAMANTE

Se ci si è abbonati al servizio di Identificazione Chiamante (CLI) tramite il fornitore di servizi di rete, il numero di telefono del chiamante apparirà sul display del portatile quando c'è una chiamata in arrivo, successivamente viene memorizzato nel **Registro delle Chiamate** (Call Log).

Se il numero del chiamante è memorizzato in rubrica, il nome apparirà sul display del portatile, quando viene ricevuta la chiamata, e nel **Registro delle Chiamate** (Call Log).

**Nota:** se la chiamata arriva da un utente il cui numero non è disponibile (per es. una chiamata internazionale o da un centralino privato), il portatile visualizzerà **"NON DISPON."** (UNAVAILABLE) quando si riceve la chiamata e, successivamente, nel **Registro delle Chiamate** (Call Log).

Se la chiamata arriva da un utente il cui numero è nascosto, il portatile visualizzerà **"NASCONDI ID"** (WITHHELD) quando si riceve la chiamata e, successivamente, nel **Registro delle Chiamate** (Call Log).

Se non si è abbonati al servizio di Identificazione del Chiamante, il portatile visualizzerà **"SCONOSCIUTO"** (UNKNOWN) quando si riceve una chiamata e non sarà salvato nel **Registro delle Chiamate** (Call Log).

Le informazioni sulle chiamate in arrivo variano in base al paese e agli operatori di rete.

### 8.1 Registro delle Chiamate Ricevute

Il **Registro delle Chiamate** (Call Log) memorizza le ultime 20 chiamate esterne, indipendentemente se si ha risposto o meno alla chiamata.

Solo la chiamata più recente viene salvata se ci sono delle chiamate ripetute provenienti dallo stesso numero.

Quando il **Registro delle Chiamate** (Call Log) è pieno, la nuova chiamata sostituirà la voce più vecchia della lista.





#### 8.1.1 Accesso al Registro delle Chiamate Ricevute

- Dalla schermata principale, premere **+ /  / **.
- Premere ** / ** per navigare attraverso l'elenco delle chiamate ricevute.
  - > Le chiamate sono visualizzate in ordine cronologico con la chiamata più recente in cima all'elenco.

### 8.2 Elenco Chiamate Effettuate

L'elenco chiamate effettuate memorizza gli ultimi 10 numeri chiamati. Per ciascuna voce, possono essere visualizzate un massimo di 24 cifre.











#### 8.2.1 Accedere all'elenco Chiamate Effettuate

- Dalla schermata principale, premere ****.
- Premere ** / ** per navigare attraverso l'elenco chiamate effettuate.
  - > L'ultimo numero chiamato apparirà per primo nell'elenco.
  - > Se il numero è costituito da più di 14 cifre, premere **# /  / P** per vedere altre cifre.

## 9 IMPOSTAZIONI

### 9.1 Impostazione della lingua

È possibile cambiare la lingua portatile.

- Dalla schermata principale, premere ** / OK**.
- Premere ** / ** fino a **"PERSONALIZZA"** (HANDSET OPTS) quindi premere ** / OK** per selezionare.
- Premere ** / ** fino a **"LINGUA"** (LANGUAGE) quindi premere ** / OK** per selezionare.
- Premere ** / ** per selezionare la lingua preferita, quindi premere ** / OK** per confermare.
  - > Viene emesso un tono di conferma.
- Premere **** per ritornare in stato di riposo.

**Nota:** una volta impostata la lingua di visualizzazione, il portatile passerà immediatamente a visualizzare le schermate nella lingua selezionata.

## 9.2 Registrazione del portatile

**IMPORTANTE:** quando si acquista l'unità, tutti i ricevitori sono già registrati alla base, in modo tale che non è necessario registrarli.







La registrazione del portatile è necessaria solamente quando si acquista un portatile aggiuntivo o se un portatile viene deregistrato.

È possibile registrare fino a quattro ricevitori su una base, stessa base. Il numero di ciascun portatile (da 1 a 4) verrà mostrato sul display.

**Nota:** ogni portatile può essere registrato solamente a una base.

Bisogna inserire il PIN prima di poter registrare cancellare la registrazione dei ricevitori. Il PIN predefinito è **0000**.

## 9.3 Registrare portatili aggiuntivi

- Tenere premuto il tasto  sotto l'unità base per circa 5 secondi.
  - > L'indicatore dei messaggi sulla base lampeggerà per 1 minuto mentre si trova in modalità di registrazione.
- Sul portatile, premere /OK.
- Premere  fino a **"IMP AVANZATE"** (SETTINGS) quindi premere /OK per selezionare.
- Premere  fino a **"REGISTRAR"** (REGISTRATION) quindi premere /OK per selezionare.
- Inserire il PIN Master, quindi premere /OK per confermare.

**Nota:** dopo aver inserito il PIN,

> **ATTENDERE...** (WAITING) lampeggia sullo schermo.

> Un tono di conferma viene emesso a indicare che la registrazione è riuscita, quindi il portatile ritorna in stato di riposo, con il suo numero visualizzato.







> Se non viene trovata alcuna base con il PIN inserito, dei segnali acustici di errore vengono emessi a indicare che la registrazione non è riuscita e **„REG.RICEV.“** (PLS REG H/S) viene visualizzato sullo schermo. Sarà necessario ripetere dal punto 1 di cui sopra.

> Durante i punti 2-5, se nessun tasto viene premuto sul portatile entro 10 secondi, la procedura di registrazione sarà interrotta. Se ciò si verifica, ripetere dal punto 1 di cui sopra.

## 9.4 Ripristinare le impostazioni predefinite

Con questa funzione, è possibile ripristinare le impostazioni predefinite del telefono.

**Nota:** una volta ripristinate le impostazioni predefinite, tutte le impostazioni personali, il registro delle chiamate ricevute e le voci dell'elenco di ricomposizione saranno cancellati e il telefono ritornerà alle sue impostazioni predefinite, compreso il PIN. Tuttavia, la rubrica rimarrà immutata dopo e tutti i messaggi registrati rimarranno immutati mentre tutte le altre impostazioni saranno ripristinate.

- Dalla schermata principale, premere /OK.
- Premere  fino a **"IMP AVANZATE"** (SETTINGS) quindi premere /OK per selezionare.
- Premere  per selezionare **"REIMPOSTA"** (RESET) quindi premere /OK per selezionare.
- Premere nuovamente /OK per confermare.
  - > Un tono di conferma sarà emesso e l'unità sarà riportata alle sue impostazioni predefinite.

## 10 PULIZIA E CURA

**Non pulire** nessuna parte dell'unità con benzene, diluenti o altri solventi chimici per evitare di causare danni permanenti non coperti dalla garanzia.

**Se necessario, pulire con un panno inumidito.**

Tenere l'apparecchio telefonico lontano da fonti di calore, dall'umidità e protetto dalla **luce intensa del sole**, inoltre **fare attenzione a non bagnarlo**.

## 11 GARANZIA E ASSISTENZA

L'unità è garantita per 24 mesi a partire dalla data di acquisto indicata sullo scontrino. La garanzia non copre danni o difetti dovuti a incidenti, uso improprio, normale usura e rottura, negligenza, guasti sulla linea telefonica, fulmini, manomissione dell'apparecchiatura o qualunque intervento di regolazione e riparazione non effettuato da tecnici autorizzati.

**Conservare lo scontrino (fiscale) d'acquisto poiché rappresenta la garanzia.**

### 11.1 In caso di guasto coperto da garanzia

- Scollegare l'unità base dalla linea telefonica e dalla rete di alimentazione elettrica.
- Imballare tutti i componenti del dispositivo utilizzando il materiale di imballaggio originale.
- Restituire l'unità al negozio in cui è stato effettuato l'acquisto portando con sé lo scontrino.
- Ricordarsi di includere l'adattatore di alimentazione.

### 11.2 Alla scadenza della garanzia

Se l'unità non è più coperta da garanzia, contattarci al sito Web [www.aegtelephones.eu](http://www.aegtelephones.eu)

Questo prodotto funziona solamente con batterie ricaricabili. Se si inseriscono batterie non ricaricabili nel portatile, il quale poi viene posizionato sulla base, il portatile si danneggerà **SENZA** che ciò sia coperto dalle condizioni di garanzia.

## 12 DICHIARAZIONE CE

Questo prodotto è conforme ai requisiti essenziali e alle altre disposizioni pertinenti stabilite dalla Direttiva R&TTE 1999/5/CE.

La Dichiarazione di conformità è riportata nel sito Web: [www.aegtelephones.eu](http://www.aegtelephones.eu)

## 13 SMALTIMENTO DELL'APPARECCHIO (AMBIENTE)

Alla conclusione del suo ciclo di vita, il prodotto non deve essere gettato nel contenitore dei rifiuti domestici, ma deve essere depositato presso un apposito punto di raccolta per il riciclaggio di apparecchi elettrici ed elettronici. Questa raccomandazione è segnalata dal simbolo riportato sul prodotto, sul manuale d'uso e/o sulla confezione. Alcuni materiali del prodotto possono essere riutilizzati se consegnati presso un centro di riciclaggio. Riciclando alcune parti o materie prime dei prodotti usati si offre un importante contributo alla protezione dell'ambiente. Per maggiori informazioni sui punti di raccolta più vicini, contattare le autorità locali.

**Prima di smaltire il dispositivo, è necessario rimuovere le batterie. Le batterie dovranno essere smaltite nel rispetto dell'ambiente in conformità alle norme vigenti nel proprio paese.**

## 14 SPECIFICHE TECNICHE

<b>Standard</b>	Digital Enhanced Cordless Telecommunication (DECT)
<b>Gamma di frequenza</b>	Da 1.88 a 1.9 GHz (larghezza di banda " 20 MHz)
<b>Larghezza di banda dei canali</b>	1.728 MHz
<b>Portata operativa</b>	Fino a 300m in ambiente esterno; fino a 50m in ambiente interno
<b>Durata di funzionamento</b>	Stato di riposo : 230 ore; Conversazione: 13 ore Durata di carica delle batterie: 15 ore
<b>Gamma di temperatura</b>	In funzione: da 0°C a 40°C; Non in funzione: da -20°C a 60°C
<b>Alimentazione</b>	Adattatore di corrente dell'unità base: Ten Pao: S003IB0600050 e S003IV0600050 In ingresso 100-240Vca 50-60Hz; in uscita 6VCC/500mA. Adattatore di corrente dell'unità di caricamento: Ten Pao: S003IB0600015 e S003IV0600015 In ingresso 100-240Vca 50-60Hz; in uscita 6VCC/150mA. Informazioni sulle batterie: 2 X dimensioni AAA da 1.2V, NiMH da 650mAh (ricaricabili)



## 1 VI BRYR OSS

Tack för att du valt att köpa den här produkten. Produkten har utformats och monterats utifrån största möjliga omsorg om dig och miljön. Därför levereras produkten med en snabbstartsguide för att minimera antalet pappersidor och därmed minska den totala pappersförbrukningen och förhindra att träd avverkas i onödan. En fullständig och detaljerad bruksanvisning som beskriver alla egenskaper finns på vår webbsida [www.aegtelephones.eu](http://www.aegtelephones.eu). Ladda ner den fullständiga bruksanvisningen om du vill använda produktens samtliga egenskaper. Vi råder dig att inte skriva ut den fullständiga bruksanvisningen; detta sparar värdefulla naturresurser. Tack för att du stödjer oss i arbetet med att skydda miljön.

## 2 VIKTIGA SÄKERHETSANVISNINGAR

För att undvika risken för brand, elektriska stötar, person- och materialskador, skall dessa säkerhetsbestämmelser följas:

- Läs bruksanvisningen noggrant och följ instruktionerna däri.
- Följ alla varningar och instruktioner som produkten är märkt med.
- Dra ur stickproppen ur vägguttaget före rengöring. Använd inte rengöringsmedel i vätske- eller aerosolform. Använd en fuktad duk för rengöring.
- Håll produkten borta från varma, fuktiga förhållanden eller starkt solsken, och låt den inte bli blöt och använd den inte för nära vatten (till exempel nära ett badkar, diskbänk eller pool).
- Överbelasta inte vägguttag och förlängningsladdar eftersom det kan leda till brand eller elektriska stötar.
- Dra ur stickproppen ur vägguttaget vid följande:
  - > När strömladden eller strömadaptern är skadade.
  - > Om produkten vägrar att fungera trots att bruksanvisningen hade följts.
  - > Om man har tappat produkten och skadat den.
  - > Produktens funktion har förändrats märkbart.
- Använd ALDRIG produkten utomhus i åskväder. Dra ur telefonsladden och strömladden till basenheten när det är åskväder i närheten. Skador orsakade av blixtnedslag täcks inte av garantin.
- Använd inte telefonen för att inrapportera en gasläcka i närheten.
- Använd bara de medlevererade NiMH (Nickel-Metallhydrid) batterierna eller en av tillverkaren godkänd ersättningsprodukt. Det finns risk för explosion om du sätter i ett felaktigt batteri. Användning av batterier av annan typ än uppladdningsbara kan vara farligt. De kan orsaka störningar och/eller skada enheten eller omgivningen. Tillverkaren ansvarar inte för skador som uppstår om man inte följer anvisningarna.
- Använd inte andra laddare än originalladdare. Batterierna kan skadas.
- Se till att batterierna är isatta enligt den rätta polariteten.

Batterier skall återvinnas på miljövänligt sätt. Batterierna får inte punkteras, läggas i vatten eller något sätt manipuleras eller kastas i eld.

## 3 AVSETT ANVÄNDNINGSSOMRÅDE

Telefonen skall anslutas till ett offentligt analogt telefonsystem, eller till en analog anslutning i ett kompatibelt PBX-system.

## 4 INSTALLERING AV TELEFONEN

### 4.1 Anslutning till Basenhet (Se P4)

- Anslut strömkabel **(15)** och telefonkabel **(16)** till basenheten.
- Sätt strömadaptern i ett uttag med 100 - 240V växelström, 50 - 60Hz, och telefonkabeln i ett telefonjack.

**Varning:** Använd de kablar som levereras med produkten. Använd den medlevererade strömadaptern. Om man använder en annan adapter kan det skada enheten.

**Obs:** Placera basenheten nära strömuttaget. Försök aldrig att förlänga strömkabeln. Basenheten kräver ett strömuttag för normal drift, och de trådlösa handenheter fungerar inte utan den.

### 4.2 Isättning och laddning av batterier

- Sätt i de 2 medlevererade batterierna i batterifacket; se till att de ligger åt rätt håll (jämför med märkningen inne i facket).

**Varning:** Använd bara de medlevererade laddningsbara NiMH batterierna.

- Sätt tillbaka locket baktill på handenheten och tryck till så att det klickar på plats.
- Lägg handenheten på basenheten och ladda den i 15 timmar innan du använder den första gången.
  - > Handenheten piper två gånger när den ligger rätt på basenheten och kontrollampan för batteriladdning tänds för att visa att laddningen har börjat.

**Obs:** Handenheten kan bli varm när batterierna laddas eller om handenheten används en längre tid. Detta är normalt och är inte ett fel.

#### **VARNING**





Explosionsrisk om man ersätter batterierna med sådana av felaktig typ. Batterier skall återvinnas enligt instruktionerna.

### 4.3 Så här tar man av locket baktill på Eclipse Handenhet (Se P5)

Stoppa i den medlevererade nyckeln i spåret enligt bilden och vrid den medurs så att locket öppnas.

## 5 DETTA ÄR DIN TELEFON

### 5.1 Beskrivning av Hand- och Basenheter

#	Ikön	Betydelse
1	 /OK	Tryck på denna i standbyläge för att gå till huvudmenys lista. Tryck på denna för att välja en post, eller för att spara text eller en inställning.
2	+/  /△	Tryck på denna för att bläddra uppåt i menyläge. Tryck på denna för att öka ljudet vid samtal eller avlyssning av meddelanden. Tryck på denna i standbyläge för att gå till uppringningsloggen.
3		Tryck på denna för att ringa eller besvara ett samtal i standbyläge. Tryck på denna vid samtal för att skicka en flashsignal för nätverksservice.
4		Tryck på denna för att ringa eller besvara ett samtal i högtalarläge. Tryck på denna för att växla mellan hörlur och högtalare vid samtal.
5	*/ 	Håll denna intryckt för låsa eller låsa upp knappsetsen.



6		Tryck på denna i standbyläge för att gå till återuppringningslistan.
7		Tryck på denna för att avbryta en åtgärd. Tryck på denna för att radera den senast inknappade siffran. Tryck på denna vid samtal för att stänga av mikrofonen, tryck igen för att fortsätta.
8		Tryck på denna för att bläddra neråt i menyläge. Tryck på denna för att minska ljudet vid samtal eller avlyssning av meddelanden. Tryck på denna i standbyläge för att gå till telefonboken.
9		Tryck på denna för att avsluta samtalet. Tryck på denna vid programmering för att avbryta och lämna utan att göra några ändringar. Håll denna intryckt i standbyläge för att stänga av/slå på handenheten.
10		Håll denna intryckt för att stänga av handenhetens ringsignal. Håll denna intryckt för att lägga till en paus när du slår ett nummer eller lägger till ett nummer i telefonboken.
11	INT	Tryck på denna i standbyläge eller vid ett samtal för att börja ett intercomsamtal eller för att överföra ett samtal från en enhet till en annan.

## 5.2 Ikoner och Symbolen på handenheten (Se P2)

Ikön	Betydelse
	Visas när batteriet är fulladdat. Staplarna rör sig vid laddning.
	Visas när linjen är upptagen. Blinkar när det finns ett inkommande samtal.
	Blinkar när du har ett nytt röstpostmeddelande. (Detta är en tjänst från ditt telefonbolag)
	Visas när du missat ett samtal eller när du läser samtalsloggen.*
	Visas när du läser telefonboken.
	Visas när telefonlarmet är ställt.
	Visas när ringsignalen i handenheten är avstängd.
	Visas när handenheten är registrerad och inom räckhåll för basenheten. Blinkar när handenheten är utom räckhåll eller söker en basenhet.
OK	Tänds när det finns bekräftelse på val eller vid programmering.
BACK	Tänds när man raderar den sista siffran i läget för ändringar i telefonboken. Tänds i menyläge när du kan återgå till tidigare läge eller tidigare steg.
	Tänds när displayen är på.

\*Du måste abonnera på Röstpost eller Nummerpresentation hos ditt telefonbolag för att denna egenskap skall fungera. Du kanske måste betala för detta.

### 5.3 Basenhet (Se P3)

#	Ikön	Betydelse
12		Visas med Röd färg när handenheten är på basenheten för att visa att den laddar.
13		Tryck på denna för att söka/hitta alla registrerade handenheter. Tryck på samma knapp igen, eller på en valfri knapp på handenheten för att stänga av signalen. Håll knappen intryckt för att börja registreringsprocessen.

### 5.4 Text och siffror

Du kan skriva olika tecken genom att trycka ett flertal gånger på den alfanumeriska knappsatsen. Detta är användbart för att spara namn i telefonboken eller när man byter namn på handenheten. Tecknen är tryckta på knapparna.

Som ett exempel, för att skriva namnet **Tom**:

<b>T</b>	Tryck en gång på <b>8</b>
<b>O</b>	Tryck tre gånger på <b>6</b>
<b>M</b>	Tryck en gång på <b>6</b>

I redigeringsläget visar en pekare den aktuella platsen för textinmatning. Den är till höger om det senast inmatade tecknet.



#### Skrivtips:

- När ett tecken är valt flyttar pekaren till nästa position efter en kortare paus.
- Tryck på  för att radera det senaste tecknet.

## 6 ANVÄNDNING AV TELEFONEN

### 6.1 Så här ringer du

#### 6.1.1 Slå numret först

- Knappa in telefonnumret (maximalt 24 tecken). Om du skriver fel, kan du trycka på  för att radera den senast inknappade siffran.
- Tryck på  för att ringa upp.

#### 6.1.2 Direkt nummerslagning

- Tryck på  på din Handenhet.
- Slå numret.

#### 6.1.3 Ring från återuppringningslistan



- Tryck på  i standbyläge.  
> Det senast slagna numret visas.
- Tryck på  för att välja den önskade posten i återuppringningslistan och tryck sedan på  för att ringa det numret.

#### 6.1.4 Ring från samtalsloggen

- Tryck på **+ /  / ** i standbyläge.
- Tryck på ** / ** för att välja den önskade posten i samtalslistan och tryck sedan på **(** för att ringa det numret.

**Obs:** Du måste abonnera på nummerpresentation för att kunna se uppringarens nummer eller namn i samtalsloggen.

#### 6.1.5 Ring från telefonboken

- Tryck på **- /  / ** i standbyläge.
- Tryck på ** / ** för att välja den önskade posten i telefonboken och tryck sedan på **(** för att ringa det numret.

#### 6.2 Besvara och avsluta samtal

- Tryck på **(** på handenheten när telefonen ringer.
- Tryck på **)** på handenheten för att avsluta ett samtal.

**Varning:** Håll inte handenheten för nära örat när den ringer, eftersom ljudnivån på ringsignalen kan skada din hörsel.



**Obs:** Du kan enkelt avsluta samtalet genom att sätta tillbaka handenheten i basenheten om du inte har avaktiverat egenskapen med **AUTOMATSTOPP** (AUTO HANG-UP).

#### 6.3 Handenhet med högtalare

Tryck på **🔊** för att växla mellan hörlur och högtalare vid samtal.



#### 6.4 Justering av hörlurens ljudnivå

Det finns **5** ljudstyrkor att välja mellan för handenheten.

- Tryck på ** / ** vid samtal för att välja **"NIVÅ 1"** (VOLUME 1) upp till **"NIVÅ 5"** (VOLUME 5).
  - > Aktuell inställning visas.
  - > Den senast valda ljudnivån sparas när samtalet avslutas.

#### 6.5 Justering av högtalarens ljudnivå

Det finns **5** ljudnivåer att välja mellan.

- Tryck på ** / ** vid handsfreesamtal för att välja mellan **"NIVÅ 1"** (VOLUME 1) upp till **"NIVÅ 5"** (VOLUME 5).
  - > Aktuell inställning visas.
  - > Den senast valda ljudnivån sparas när samtalet avslutas.

#### 6.6 Stäng av/sätt på mikrofonen

- När mikrofonen är avstängd visar displayen **"LJUD AVSTAN"** (MUTE ON), och din samtalspart kan inte höra dig.
- Tryck på ** / ** för att stänga av och slå på mikrofonen vid samtal.

## 6.7 Sökning

Sökningsegenskapen ger dig möjlighet att hitta en handenhet som du letar efter om den befinner sig inom räckvidd och batterierna är laddade.

- Tryck på  under basenheten.

> Alla registrerade handenheter inom räckhåll börjar att ringa.

Du kan avbryta sökningen genom att trycka på valfri knapp på en handenhet eller på  under basenheten igen.

## 6.8 Sätt på och stäng av handenheten

Håll  på Handenheten intryckt i mer än 2 sekunder för att slå på eller stänga av den i standbyläge.

> När den slås på visar displayen **"SOKNING..."** (SEARCHING...) tills dess att handenheten hittar basenheten.

**Obs:** Du kan stänga av handenheten för att spara batterierna om handenheten inte sitter i basenheten.

### VIKTIGT:

När handenheten är **"AV"** (OFF), kan den inte användas för att ringa, inklusive nödsamtal. Den ringer inte vid inkommande samtal.

För att kunna besvara samtal måste du slå på den igen, och ge den tillräckligt med tid att upprätta kommunikationen med basenheten.

## 6.9 Låsning/upplåsning av knappsatsen

Du kan låsa knappsatsen så att du inte ringer upp eller trycker på knapparna av misstag.

- Håll  intryckt 2 sekunder i standbyläge för att låsa knappsatsen.

> Displayen visar **"KNAPPSPÄRR"** (KEYS LOCKED).













- Håll  intryckt igen för att låsa upp knappsatsen.

**Obs:** Det går att besvara inkommande samtal som vanligt även om knappsatsen är låst.

# 7 TELEFONBOK

Enheten kan spara upp till 200 poster i telefonboken. Var post i telefonboken kan ha maximalt 24 tecken för telefonnumret och 12 tecken för namnet.

## 7.1 Spara en kontakt i telefonboken

- Tryck på /OK i grundmenyn.
- Tryck på / för att gå till **"TELEFONBOK"** (PHONEBOOK) och tryck sedan på /OK för att välja.
- Tryck på /OK för att välja **"NY POST"** (NEW ENTRY).
  - > Displayen visar **"SKRIV NAMN"** (ENTER NAME).
- Skriv in kontaktens namn (maximalt 12 tecken) med knappsatsen.
- Om du skriver fel, kan du trycka på / för att radera det senast inknappade tecknet.
- Tryck på /OK för att bekräfta namnet.
  - > Displayen visar **"SKRIV NUMMER"** (ENTER NUMBER).
- Skriv in kontaktens nummer (maximalt 24 tecken) med knappsatsen.
- Om du skriver fel, kan du trycka på / för att radera det senast inknappade numret.
- Tryck på /OK för att bekräfta.
  - > Ett bekräftande pip hörs.
- Tryck på  för att återgå till standbyläge.

**Obs:** Du kan inte lagra några nya telefonboksposter när minnet är fullt. I ett sådant fall måste du radera några befintliga poster för att göra plats för nya.

## 7.2 Öppna telefonboken

- Tryck på **☰/☺/▽** i grundmenyn för att öppna telefonboken.
- Alternativt kan du i grundmenyn trycka på **☰/OK**, sedan på **△/▽** för att gå till **"TELEFONBOK"** (PHONEBOOK), tryck sedan på **☰/OK** och **△/▽** för att gå till **"SAMTALSLISTA"** (VIEW ENTRIES), och tryck sedan på **☰/OK** för att öppna samtalslistan.
  - > Posterna i telefonboken listas i alfabetisk ordning.
- Tryck på **△/▽** för att bläddra genom posterna.
- Tryck på **#/☒/P** för att se uppgifterna i den valda posten.
- Tryck på **☺** för att återgå till standbyläge.

**Obs:** Istället för att trycka på **△/▽** för att bläddra genom listan med telefonboksposter, kan du trycka på den nummerknapp som motsvarar den första bokstaven i posten du vill hitta.

Till exempel, ett tryck på 2 visar de poster som börjar på A. Ett tryck igen på 2 visar de poster som börjar med B, etc..., tryck sedan på **△/▽** för att hitta den post du vill ha.

## 7.3 Ändra en post i telefonboken

- Tryck på **☰/☺/▽** i grundmenyn för att öppna telefonboken.
- Tryck på **△/▽** för att se posten du vill ändra.
- Tryck på **☰/OK** för att öppna menyn med de olika valmöjligheterna.
- Tryck på **△/▽** för att gå till **"ÄNDRA POSTER"** (EDIT ENTRY) och tryck sedan på **☰/OK** för att välja.
  - > Aktuellt namn visas.
- Ändra namnet med knappsetsen, använd **☺/☒** för att radera tecken.
- Tryck på **☰/OK** för att bekräfta.
- Ändra numret och tryck på **☰/OK** för att bekräfta.
  - > Ett bekräftande pip hörs.
- Tryck på **☺** för att återgå till standbyläge.

## 8 NUMMERPRESENTATION (BEROENDE AV TELEFONBOLAG)

Om du abonnerar på nummerpresentation kommer uppringarens telefonnummer att visas på handenhetsens display när de ringer och sedan sparas i din **Samtalsboken** (Call Log).

Om uppringarens namn finns sparat i telefonboken tillsammans med numret, visas även namnet på displayen och tidpunkten för uppringningen som sedan sparas i din **Samtalsboken** (Call Log).

**Obs:** Om numret inte är tillgängligt (utlandssamtal eller från en privat växel), kommer handenheten att visa **"OTILLGÄNGLIG"** (UNAVAILABLE) när du får samtalet och i **Samtalsboken** (Call Log) efteråt.

Om samtalet kommer från någon med dolt nummer, kommer handenheten att visa **"HÅLL HEMLIGT"** (WITHHELD) när du får samtalet och i **Samtalsboken** (Call Log) efteråt.

Om du inte abonnerar på nummerpresentation, kommer handenheten att visa **"OKÄND"** (UNKNOWN) när du får samtalet och det kommer inte att sparas i **Samtalsboken** (Call Log) efteråt.

Information om inkommande samtal varierar mellan länder och telefonbolag.

### 8.1 Samtalslogg

**Samtalsboken** (Call Log) sparar de 20 senaste externa samtalen, oavsett om du har besvarat samtalen eller inte.

Bara det senaste samtalet sparas om de finns flera uppringningar från samma nummer.

När **Samtalsboken** (Call Log) är full, kommer nästa samtal att ersätta den äldsta posten i listan.





### 8.1.1 Öppna Samtalsboken

- Tryck på **+ /  / ** i grundmenyn.
- Tryck på ** / ** för att bläddra genom posterna.
  - > De samtalen visas i kronologisk ordning, med det allra senaste högst på listan.

### 8.2 Återuppringningslista

Återuppringningslistan sparar de 10 senast slagna numren. Maximalt 24 siffror kan sparas i varje post.











#### 8.2.1 Öppna återuppringningslistan

- Tryck på **** i grundmenyn.
- Tryck på ** / ** för att bläddra genom posterna.
  - > Det senast slagna numret visas först i listan.
  - > Tryck på **# /  / P** för att se övriga siffror om numret har fler än 14 siffror.

## 9 FÖRINSTÄLLNINGAR

### 9.1 Bestäm språk i displayen

Du kan ändra språket på displayen.

- Tryck på ** / OK** i grundmenyn.
- Tryck på ** / ** för att gå till **"DINA INSTÄLL"** (HANDSET OPTS) och tryck sedan på ** / OK** för att välja.
- Tryck på ** / ** för att gå till **"SPRÅK"** (LANGUAGE) och tryck sedan på ** / OK** för att välja.
- Tryck på ** / ** för att välja det språk du vill ha, tryck sedan på ** / OK** för att bekräfta.
  - > Ett bekräftande pip hörs.
- Tryck på **** för att återgå till standbyläge.

**Obs:** När man har ändrat språk, kommer menyvalen på handenhetsen att genast växla över till det valda språket.

### 9.2 Registrering av handenhetsen

**VIKTIGT:** Handenhetserna är redan registrerade på basenhetsen när du köper paketet; alltså behöver du inte göra någon registrering.









Registrering av handenheter behöver bara göras när du köper extra handenheter eller om det har blivit fel i en handenhet.

Du kan registrera upp till fyra handenheter på en basstation och varje enhets nummer (1 till 4) visas på displayen.

**Obs:** En handenhet kan bara registreras på en basstation.

Du måste knappa in PIN-koden innan du kan registrera eller avregistrera en handenhet. Standard PIN-kod är **0000**.

### 9.3 Registrering av ytterligare handenheter

- Tryck på **** under basenhetsen i ca. 5 sekunder.
  - > Indikeringen för meddelande på basenhetsen blinkar i en minut medan den är i registreringsläge.
- Tryck på ** / OK** på handenhetsen.
- Tryck på ** / ** för att gå till **"FORINSTÄLLN."** (SETTINGS) och tryck sedan på ** / OK** för att välja.
- Tryck på ** / ** för att gå till **"REGISTRERING"** (REGISTRATION) och tryck sedan på ** / OK** för att välja.
- Skriv PIN-koden och tryck på ** / OK** för att bekräfta.



**Obs:** När du har skrivit in PIN-koden, kommer

- > **VÄNTAR...** att blinka på displayen.
- > Ett bekräftande pip hörs från handenhetsen för att visa på framgångsrik registrering, och displayen återgår till standbyläge samtidigt som handenhetsens nummer visas.
- > Om ingen basenhet med den inknappade PIN-koden kan hittas, hörs ljud som indikerar att registreringen misslyckades och **"REGISTR. HE"** (PLS REG H/S) visas på displayen. Du måste upprepa fr.o.m. steg 1 ovan.
- > Registreringen avbryts om man inte trycker på någon knapp inom 10 sekunder i stegen 2 till 5. Om detta sker, måste du börja om med steg 1 ovan.

## 9.4 Återställning av enheten

Denna egenskap gör att du kan återställa enheten till ursprungsinställningen.

**Obs:** Efter återställningen är alla personliga inställningar, uppringningsloggen och återuppringningslistan raderade, och telefonen har återgått till ursprungsinställningen, inklusive PIN-koden. Emellertid så är din telefonbok oförändrad efter återställningen och alla inspelade meddelanden likaså, men alla andra inställningar återställs.

- Tryck på **☰/OK** i grundmenyn.
- Tryck på **△/▽** för att gå till **"FORINSTÄLLN."** (SETTINGS) och tryck sedan på **☰/OK** för att välja.
- Tryck på **△/▽** för att gå till **"ÅTERSTÄLL"** (RESET) och tryck sedan på **☰/OK** för att välja.
- Tryck på **☰/OK** igen för att bekräfta.
  - > Ett bekräftande ljud hörs, och enheten är därmed återställd till ursprungsinställningen.

## 10 RENGÖRING OCH UNDERHÅLL

**Rengör aldrig** någon del av enheten med bensen, thinner eller andra lösningsmedel eller kemikalier; det kan orsaka permanenta skador på produkten och täcks inte av garantin.

**Rengör vid behov med hjälp av en fuktig trasa.**

Håll ditt telefonsystem borta från **varma och fuktiga ställen eller starkt solljus** och **se till att den inte blir blöt.**

## 11 GARANTI OCH SERVICE

Enheten är garanterad i 24 månader från inköpsdatum på försäljningskvittot. Denna garanti omfattar inte skador som orsakats på grund av olycka, felaktig användning, slitage, försummelse, fel på telefontätet, blixtnedslag, otillåten modifiering av utrustningen, eller försök till justering eller reparation på annat sätt än genom godkända ombud.

**Spara ditt kvitto eftersom det utgör din garanti.**

### 11.1 Under garantitiden

- Koppla från basenheten från telefontätet och strömförsörjningen.
- Packa alla delar av din enhet i originalförpackningen.
- Återlämna enheten till den butik där du köpte den och se till att ta med inköpskvittot.
- Kom ihåg att inkludera nätadaptern.

## 11.2 Efter garantiperiodens slut

Om enheten inte längre omfattas av garantin, kontaktar du oss via [www.aegtelephones.eu](http://www.aegtelephones.eu)

Produkten fungerar bara med uppladdningsbara batterier. Om du sätter i batterier i handenhetsen som inte är laddningsbara och sedan sätter handenhetsen i basenhetsen, kommer handenhetsen att skadas och skadorna täcks INTE av garantiåtagandena.

## 12 EG-FÖRSÄKRAN OM ÖVERENSSTÄMMELSE

Denna produkt uppfyller grundläggande krav och tillämpliga regler i direktivet 1999/5/EG om radioutrustning och teleterminalutrustning.

Den fullständiga Försäkran om Överensstämmelsen kan läsas på vår hemsida: [www.aegtelephones.eu](http://www.aegtelephones.eu)

## 13 KASSERING AV ENHETEN (MILJÖ)

Vid slutet av produktens livscykel ska du inte kasta den i de vanliga hushållssoporna utan lämna in den på en samlingsplats för återvinning av elektrisk och elektronisk utrustning. Symbolen på produkten, instruktionsboken och/eller förpackningen visar detta. Vissa av produktmaterialen kan återanvändas om du tar med dem till en återvinningsstation. Genom att du på detta sätt ser till att vissa delar eller råmaterial återanvänds bidrar du till arbetet för att skydda miljön. Kontakta dina lokala myndigheter för mer information om samlingsplatser i ditt område.

**Batterierna måste tas ur innan enheten kasseras. Återvinn batterierna på ett miljövänligt sätt i enlighet med gällande regler.**

## 14 TEKNISKA SPECIFIKATIONER

<b>Standard</b>	Digitalt Förbättrad Trådlös Telekommunikation (DECT)
<b>Frekvensområde</b>	1,88 till 1,9 GHz (bandbredd " 20 MHz)
<b>Bandbredd per kanal</b>	1,728 MHz
<b>Räckvidd</b>	Upp till 300 m utomhus; Upp till 50 m inomhus
<b>Drifttid</b>	Standby: 230 timmar; Samtal: 13 timmar Batteriladdning: 15 timmar
<b>Temperaturomfång</b>	Vid användning: 0°C till 40°C; Förvaring: -20°C till 60°C
<b>Strömförsörjning</b>	Strömadapter basenhet: Ten Pao: S003IB0600050 & S003IV0600050 Ingång 100-240Vac 50-60Hz; Utgång 6VDC/500mA. Strömadapter laddningssenhet: Ten Pao: S003IB0600015 & S003IV0600015 Ingång 100-240Vac 50-60Hz; Utgång 6VDC/150mA. Batteriinformation: 2 X 1,2V AAA, 650mAh NiMH (Uppladdningsbara)

## 1 BO NIE JEST NAM WSZYSTKO JEDNO

Dziękujemy za zakup naszego produktu. Zaprojektowano go i zmontowano z najwyższą troską o klienta i środowisko naturalne. W związku z tym do produktu dołączamy instrukcję szybkiej instalacji, aby zmniejszyć liczbę stron – a tym samym ilość użytego papieru – i zapobiec wycięciu drzew potrzebnych do wyprodukowania dokumentacji. Pełny, szczegółowy podręcznik użytkownika z opisami wszystkich funkcji można znaleźć na naszej stronie [www.aegtelephones.eu](http://www.aegtelephones.eu). Aby korzystać z zaawansowanych funkcji telefonu, pobierz rozszerzony podręcznik użytkownika. W trosce o środowisko naturalne prosimy nie drukować rozszerzonego podręcznika użytkownika. Dziękujemy za wsparcie w naszych staraniach o ochronę środowiska.

## 2 WAŻNE INSTRUKCJE BEZPIECZEŃSTWA

Aby ograniczyć ryzyko wystąpienia pożaru, porażenia prądem lub urazów, przestrzegaj poniższych instrukcji bezpiecznego użytkownika telefonu:

- Uważnie przeczytaj wszystkie instrukcje.
- Przestrzegaj wszystkich ostrzeżeń i instrukcji zamieszczonych na produkcie.
- Przed czyszczeniem odłączaj produkt od gniazda sieciowego. Nie używaj środków czyszczących w płynie ani w aerozolu. Czyść produkt wilgotną ściereczką.
- Chronić produkt przed wysokimi temperaturami, wilgocią i silnym światłem słonecznym. Nie dopuszczaj do zamoczenia produktu i nie używaj go w pobliżu wody (np. przy wannach, zlewach czy basenach).
- Nie przeciążaj gniazd sieciowych ani przedłużaczy, ponieważ grozi to wybuchem pożaru lub porażeniem prądem.
- W następujących sytuacjach odłączaj produkt od gniazda sieciowego:
  - > Jeśli kabel zasilania lub jego wtyczka są uszkodzone.
  - > Jeśli produkt nie pracuje prawidłowo mimo przestrzegania instrukcji obsługi.
  - > Jeśli produkt został upuszczony i obudowa uległa uszkodzeniu.
  - > Jeśli zauważysz wyraźną zmianę wydajności produktu.
- NIGDY nie używaj telefonu na zewnątrz podczas burzy z piorunami. Podczas burzy odłączaj bazę od gniazda telefonicznego oraz sieci zasilającej. Uszkodzenia spowodowane wyładowaniami atmosferycznymi nie są objęte gwarancją.
- Jeśli chcesz użyć telefonu w celu zgłoszenia wycieku gazu, nie rób tego w pobliżu miejsca wycieku.
- Używaj tylko akumulatorów NiMH (niklowo–metalowo–wodorkowych) dołączonych do telefonu lub zamienników zatwierdzonych przez producenta. W przypadku zastąpienia ich produktami niewłaściwego typu istnieje ryzyko wybuchu. Używanie akumulatorów innego typu lub baterii/ogniw pierwotnych może być niebezpieczne. Mogą powodować zakłócenia i/lub uszkodzenia jednostki lub jej otoczenia. Producent nie ponosi odpowiedzialności za szkody powstałe na skutek takiego zaniedbania.
- Nie używaj ładowarek innych producentów. Grozi to uszkodzeniem akumulatorów.
- Upewnij się, że wkładasz akumulatorki zgodnie z oznaczeniami biegunów. Akumulatorki wyrzucaj w sposób bezpieczny dla środowiska. Nie spalaj, zanurzaj w wodzie, demontuj ani przekuwaj akumulatorków.

## 3 PRZEZNACZENIE

Ten telefon jest przeznaczony do podłączenia do publicznej analogowej sieci telefonicznej lub analogowej linii wewnętrznej zgodnego systemu PBX.

## 4 INSTALOWANIE TELEFONU

### 4.1 Podłączanie bazy (zob. P4)

- Podłącz kabel zasilania **(15)** i przewód telefoniczny **(16)** do bazy.
- Podłącz zasilacz do gniazda sieciowego 100 - 240 V AC, 50 - 60 Hz, a przewód telefoniczny do gniazda telefonicznego.

**Ostrzeżenie:** Używaj wyłącznie kabli dołączonych do telefonu. Używaj wyłącznie dołączonego zasilacza. Używanie innych zasilaczy może uszkodzić jednostkę.

**Uwaga:** Postaw bazę blisko gniazda sieciowego. Nigdy nie próbuj przedłużyć kabla zasilania. Baza musi być zasilana z sieci zasilającej. W przeciwnym razie bezprzewodowe słuchawki nie będą działały.

### 4.2 Instalowanie i ładowanie akumulatorów

- Włóż 2 akumulatory dostarczone wraz z telefonem do komory baterii zgodnie z oznaczeniami biegunów wewnątrz komory.

**Ostrzeżenie:** Używaj wyłącznie akumulatorów NiMH dołączonych do telefonu.

- Załóż tylną pokrywę na tył słuchawki i dociśnij, aż usłyszysz kliknięcie.
- Przed pierwszym użyciem słuchawki postaw ją na bazie i ładuj przez 15 godzin.
  - > Jeśli słuchawka została prawidłowo umieszczona na bazie lub ładowarce, usłyszysz dwa sygnały dźwiękowe. Na bazie zaświeci się wskaźnik ładowania akumulatorów, sygnalizując rozpoczęcie ładowania.

**Uwaga:** Słuchawka może się rozgrzewać w trakcie ładowania akumulatorów lub pod wpływem długotrwałego użytkowania. Efekt ten jest normalny i nie oznacza wystąpienia awarii.

### OSTROŻNIE



Ryzyko wybuchu w przypadku zastąpienia akumulatora produktem niewłaściwego typu. Zużyte akumulatory wyrzucaj zgodnie z instrukcjami.

### 4.3 Zdejmowanie pokrywy tylnej ze słuchawki Eclipse (zob. P5)

Włóż dołączony w zestawie klucz w rowek, jak pokazano na ilustracji, następnie obróć zgodnie z ruchem wskazówek zegara, aby zwolnić pokrywę tylną.









## 5 TWÓJ TELEFON

### 5.1 Ogólne informacje o słuchawce i bazie

#	Ikona	Znaczenie
1		Wciśnij w trybie gotowości, aby otworzyć listę głównego menu. Wciśnij, aby wybrać pozycję albo zapisać ustawienie lub wpis.
2		Wciśnij w trybie menu, aby przewinąć do góry. Wciśnij podczas rozmowy lub odtwarzania wiadomości, aby zwiększyć głośność. Wciśnij w trybie gotowości, aby otworzyć listę połączeń (CID).

3		Wciśnij w trybie gotowości, aby nawiązać lub odebrać połączenie. Wciśnij podczas rozmowy, aby wysłać sygnał Flash dla usług sieciowych.
4		Wciśnij w trybie gotowości, aby nawiązać lub odebrać połączenie w trybie głośnomówiącym. Wciśnij podczas rozmowy, aby przełączyć między trybem głośnomówiącym a słuchawką.
5		Wciśnij i przytrzymaj, aby włączyć lub wyłączyć blokadę przycisków.
6		Wciśnij w trybie gotowości, aby otworzyć listę ponownego wybierania.
7		Wciśnij, aby anulować działanie. Wciśnij podczas wybierania wstępnego, aby usunąć ostatnią wpisaną cyfrę. Wciśnij podczas rozmowy, aby wyciszyć mikrofon. Wciśnij ponownie, aby wznowić rozmowę.
8		Wciśnij w trybie menu, aby przewinąć w dół. Wciśnij podczas rozmowy lub odtwarzania wiadomości, aby zmniejszyć głośność. Wciśnij w trybie gotowości, aby otworzyć listę książki telefonicznej.
9		Wciśnij podczas rozmowy, aby zakończyć połączenie. Wciśnij podczas programowania, aby anulować i wyjść bez wprowadzania zmian. Wciśnij i przytrzymaj w trybie gotowości, aby włączyć/wyłączyć słuchawkę.
10		Wciśnij i przytrzymaj, aby wyłączyć dzwonek słuchawki. Wciśnij i przytrzymaj podczas wybierania numeru lub wpisywania danych do książki telefonicznej, aby dodać przerwę w wybieraniu numeru.
11	INT	Wciśnij w trybie gotowości lub podczas rozmowy, aby nawiązać połączenie wewnętrzne lub przekazać połączenie.



## 5.2 Ikony i symbole wyświetlane przez słuchawkę (zob. P2)

Ikona	Znaczenie
	Pojawia się, kiedy akumulator jest całkowicie naładowany. Podczas ładowania segmenty baterii pojawiają się i znikają.
	Pojawia się, kiedy linia jest w użyciu. Miga, aby zasygnalizować połączenie nadchodzące.
	Miga, aby zasygnalizować nowe wiadomości poczty głosowej. (Jest to usługa sieciowa)
	Pojawia się, aby zasygnalizować nowe nieodebrane połączenia, a także w trakcie przeglądania listy połączeń*.
	Pojawia się po otwarciu książki telefonicznej.
	Pojawia się po ustawieniu alarmu.
	Pojawia się po wyłączeniu dzwonka słuchawki.
	Pojawia się, kiedy słuchawka jest zarejestrowana i znajduje się w zasięgu bazy. Miga, kiedy słuchawka znajduje się poza zasięgiem lub szuka bazy.

<b>OK</b>	Podświetla się, jeśli możliwe jest potwierdzenie wyboru lub zaprogramowania.
<b>BACK</b>	Podświetla się w trybie edycji książki telefonicznej, umożliwiając usunięcie ostatniej cyfry. Podświetla się w trybie menu, jeśli możliwy jest powrót do poprzedniego stanu lub kroku.
	Zaświeca się, kiedy włączony jest wyświetlacz.

\*Aby funkcja mogła działać, operator telefonii musi aktywować usługę poczty głosowej lub identyfikacji rozmówcy. Usługi tego typu mogą być płatne.

### 5.3 Baza (zob. P3)

#	Ikona	Znaczenie
12		Zaświeca się na czerwono, jeśli słuchawka znajduje się na bazie i jest ładowana.
13		Wciśnij, aby znaleźć/przywołać wszystkie zarejestrowane słuchawki. Wciśnij ponownie ten przycisk lub dowolny inny przycisk na słuchawce, aby wyłączyć sygnał przywoływania. Wciśnij i przytrzymaj, aby rozpocząć proces rejestrowania.

### 5.4 Wpisywanie tekstu i numerów

Możesz wybierać różne znaki, używając metody wielokrotnego wciskania jednego przycisku na klawiaturze alfanumerycznej. Informacje te będą przydatne podczas wprowadzania kontaktów do książki telefonicznej czy zmieniania nazwy słuchawki. Znaki zostały nadrukowane na klawiaturze.

Przykładowo aby wpisać imię **Tom**:

<b>T</b>	Wciśnij <b>8</b> jeden raz
<b>O</b>	Wciśnij <b>6</b> trzy razy
<b>M</b>	Wciśnij <b>6</b> jeden raz

W trybie edycji w pozycji wpisywania tekstu wyświetlany jest kursor. Pojawia się on z prawej strony ostatniego wpisanego znaku.



#### Wskazówki:

- Kiedy wybierzesz znak, kursor krótkiej chwili przesunie się po do następnej pozycji.
- Wciśnij , aby usunąć ostatnią literę lub cyfrę.

## 6 KORZYSTANIE Z TELEFONU

### 6.1 Nawiązywanie połączeń





#### 6.1.1 Wstępne wybieranie numerów

- Wpisz numer telefonu (maks. 24 znaki). Jeśli się pomylisz, wciśnij , aby usunąć ostatnią wpisaną cyfrę.
- Wciśnij , aby nawiązać połączenie z wybranym numerem telefonu.

#### 6.1.2 Wybieranie bezpośrednie

- Wciśnij  na słuchawce.
- Wybierz numer.

#### 6.1.3 Dzwonienie z listy ponownego wybierania

- Wciśnij  w trybie gotowości.  
> Zostanie wyświetlony ostatni wybrany numer.
- Za pomocą / zaznacz pozycję na liście ponownego wybierania, następnie wciśnij , aby zadzwonić pod wybrany numer.

#### 6.1.4 Dzwonienie z rejestru połączeń



- Wciśnij / w trybie gotowości.
- Za pomocą / zaznacz pozycję w rejestrze połączeń, następnie wciśnij , aby zadzwonić pod wybrany numer.

**Uwaga:** Aby widzieć numer lub nazwę rozmówcy, musisz mieć aktywną usługę identyfikacji abonenta wywołującego.

#### 6.1.5 Dzwonienie z książki telefonicznej

- Wciśnij / w trybie gotowości.
- Za pomocą / zaznacz pozycję w książce telefonicznej, następnie wciśnij , aby zadzwonić pod wybrany numer.

### 6.2 Odbieranie połączeń i kończenie rozmowy

- Jeśli telefon dzwoni, wciśnij  na słuchawce.
- Aby zakończyć rozmowę, wciśnij  na słuchawce.

**Ostrzeżenie:** Jeśli słuchawka dzwoni, nie trzymaj jej blisko ucha, ponieważ dzwonek jest wystarczająco głośny, aby uszkodzić słuch.

**Uwaga:** Aby zakończyć połączenie, możesz po prostu odłożyć słuchawkę na bazę, chyba że funkcja **AUTO ROZŁACZ** (AUTO HANG-UP) jest wyłączona.

### 6.3 Tryb głośnomówiący słuchawki

W trakcie rozmowy możesz wcisnąć , aby zmienić tryb pracy z głośnomówiącego na słuchawkę i odwrotnie.



## 6.4 Regulacja głośności słuchawki

Dostępnych jest 5 poziomów głośności słuchawki.

- Wciśnij  $\Delta/\nabla$  podczas rozmowy, aby ustawić poziom głośności w zakresie od „**POZIOM 1**” (VOLUME 1) do „**POZIOM 5**” (VOLUME 5).
  - > Pojawi się wybrane ustawienie.
  - > Po zakończeniu rozmowy głośność zostaje na ostatnim wybranym poziomie.

## 6.5 Regulacja głośności głośnika

Dostępnych jest 5 poziomów głośności głośnika.

- Wciśnij  $\Delta/\nabla$  podczas rozmowy w trybie głośnomówiącym, aby ustawić poziom głośności w zakresie od „**POZIOM 1**” (VOLUME 1) do „**POZIOM 5**” (VOLUME 5).
  - > Pojawi się wybrane ustawienie.
  - > Po zakończeniu rozmowy głośność zostaje na ostatnim wybranym poziomie.

## 6.6 Wyciszenie/włączenie dźwięku mikrofonu

- Kiedy mikrofon jest wyciszony, na wyświetlaczu słuchawki pojawia się „**WYŁACZ MIKR.**” (MUTE ON), a rozmówca nie słyszy Twojego głosu.
- Wciśnij  $\hookrightarrow/\boxtimes$  podczas rozmowy, aby włączyć/wyłączyć mikrofon.

## 6.7 Przywoływanie

Jeśli nie możesz znaleźć słuchawki, skorzystaj z funkcji przywoływania. Słuchawka musi się znajdować w zasięgu i mieć naładowane akumulatorki.

- Wciśnij przycisk  $\text{☎}$  na spodzie bazy.
  - > Wszystkie znajdujące się w zasięgu zarejestrowane słuchawki zaczną dzwonić.

Możesz przerwać przywoływanie, wciskając dowolny przycisk na słuchawce lub przycisk  $\text{☎}$  na spodzie bazy.

## 6.8 Włączanie/wyłączanie słuchawki

Wciśnij i przytrzymaj  $\text{☎}$  na słuchawce przez ponad 2 sekundy, aby włączyć lub wyłączyć słuchawkę w trybie gotowości.

- > W przypadku pierwszego uruchomienia na wyświetlaczu pojawia się „**SZUKANIE...**” (SEARCHING...). Napis zniknie, kiedy słuchawka znajdzie bazę.

**Uwaga:** Jeśli słuchawka nie stoi na bazie, możesz ją wyłączyć, aby oszczędzać akumulatorki.

### WAŻNE:

Jeśli słuchawka jest „**WYŁACZONY**” (OFF), nie możesz jej używać do nawiązywania połączeń, nawet z numerami awaryjnymi. Słuchawka nie będzie dzwoniła podczas połączenia nadchodzącego.

Aby odebrać połączenie, włącz słuchawkę. Ponowne nawiązanie łączności radiowej z bazą może chwilę potrwać.

## 6.9 Blokowanie/odblokowywanie klawiatury

Aby zapobiec przypadkowemu nawiązaniu połączenia lub naciśnięciu przycisku, możesz zablokować klawiaturę.

- Wciśnij i przytrzymaj  $\ast/\boxplus$  przez 2 sekundy w trybie gotowości, aby zablokować klawiaturę.
  - > Pojawi się komunikat „**KLAW. ZABL.**” (KEYS LOCKED).
- Aby zdjąć blokadę przycisków, ponownie wciśnij i przytrzymaj  $\ast/\boxplus$ .

**Uwaga:** Możesz dalej odbierać połączenia nadchodzące, nawet jeśli klawiatura jest zablokowana.



## 7 KSIĄŻKA TELEFONICZNA

Książka telefoniczna jednostki pomieści 200 wpisów. Każdy wpis w książce telefonicznej może zawierać maks. 24 znaki dla numeru telefonu i 12 dla nazwy.

### 7.1 Zapisywanie kontaktów w książce telefonicznej

- Na ekranie głównym wciśnij /OK.
- Za pomocą  $\Delta/\nabla$  wybierz „**KSIĄŻKA TEL.**” (PHONEBOOK) i wciśnij /OK, aby potwierdzić wybór.
- Wciśnij /OK, aby wybrać „**NOWY WPIS**” (NEW ENTRY).
  - > Na ekranie pojawi się „**WPISZ NAZWE**” (ENTER NAME).
- Wpisz nazwę kontaktu (maks. 12 znaków) z klawiatury.
- Jeśli się pomylisz, wciśnij  $\rightarrow/\boxtimes$ , aby usunąć ostatni wpisany znak.
- Wciśnij /OK, aby potwierdzić wpisana nazwę.
  - > Na ekranie pojawi się „**WPISZ NUMER**” (ENTER NUMBER).
- Wpisz numer telefonu kontaktu (maks. 24 znaki) z klawiatury.
- Jeśli się pomylisz, wciśnij  $\rightarrow/\boxtimes$ , aby usunąć ostatnią wpisana cyfrę.
- Wciśnij /OK, aby potwierdzić.
  - > Usłyszysz sygnał dźwiękowy potwierdzający wybór.
- Wciśnij  $\circledast$ , aby wrócić do trybu gotowości.

**Uwaga:** Nie możesz zapisać nowej pozycji w książce telefonicznej, jeśli pamięć jest pełna. W takim przypadku musisz usunąć istniejące wpisy, aby zwolnić w pamięci miejsce na kolejne kontakty.

### 7.2 Otwieranie książki telefonicznej

- Na ekranie głównym wciśnij  $-\text{👤}/\nabla$ , aby otworzyć listę książki telefonicznej.
- Możesz także na ekranie głównym wciśnąć /OK, następnie  $\Delta/\nabla$  i „**KSIĄŻKA TEL.**” (PHONEBOOK), a później /OK,  $\Delta/\nabla$ , „**LISTA**” (VIEW ENTRIES) i /OK, aby otworzyć listę książki telefonicznej.
  - > Wpisy w książce telefonicznej są wyświetlane w kolejności alfabetycznej.
- Wciśnij  $\Delta/\nabla$ , aby przewijać wpisy na liście.
- Wciśnij  $\#/0/P$ , aby przeglądać dane wybranego wpisu.
- Wciśnij  $\circledast$ , aby wrócić do trybu gotowości.

**Uwaga:** Zamiast przeglądania książki telefonicznej za pomocą  $\Delta/\nabla$  możesz także wciśnąć przycisk numeryczny odpowiadający pierwszej literze wpisu, który chcesz znaleźć. Przykładowo jeśli wciśniesz 2, zostanie wyświetlony pierwszy wpis zaczynający się na literę A. Ponowne wciśnięcie 2 wyświetli pierwszy wpis zaczynający się na literę B itd.... Teraz możesz znaleźć numer za pomocą  $\Delta/\nabla$ .

### 7.3 Modyfikowanie wpisów do książki telefonicznej

- Na ekranie głównym wciśnij  $-\text{👤}/\nabla$ , aby otworzyć listę książki telefonicznej.
- Wciśnij  $\Delta/\nabla$ , aby wybrać wpis do zmodyfikowania.
- Wciśnij /OK, aby otworzyć opcje menu książki telefonicznej.
- Za pomocą  $\Delta/\nabla$  wybierz „**EDYTUJ WPIS**” (EDIT ENTRY) i wciśnij /OK, aby potwierdzić wybór.
  - > Pojawi się bieżące ustawienie.
- Edytuj nazwę za pomocą klawiatury. Kasuj znaki przyciskiem  $\rightarrow/\boxtimes$ .
- Wciśnij /OK, aby potwierdzić.
- Edytuj numer i wciśnij /OK, aby potwierdzić.
  - > Usłyszysz sygnał dźwiękowy potwierdzający wybór.
- Wciśnij  $\circledast$ , aby wrócić do trybu gotowości.

## 8 WYŚWIETLANIE DANYCH ROZMÓWCY (USŁUGA ZALEŻNA OD SIECI)

Jeśli usługa identyfikacji abonenta wywołującego została aktywowana przez operatora telefonii, na wyświetlaczu słuchawki będzie się pojawiać numer telefonu abonenta nawiązującego połączenie. Numer zostanie zapisany na „**Liście połączeń**” (Call Log).

Jeśli numer telefonu rozmówcy jest przechowywany w książce telefonicznej wraz z nazwą, nazwa zostanie wyświetlona na wyświetlaczu słuchawki w chwili odebrania połączenia, a następnie zapisana na „**Liście połączeń**” (Call Log).

**Uwaga:** Jeśli połączenie pochodzi z nieosiągalnego numeru (np. połączenie międzynarodowe lub z prywatnej centrali), po odebraniu połączenia numer pojawi się jako „**NIEOSIĄGALNY**” (UNAVAILABLE) na wyświetlaczu słuchawki oraz na „**Liście połączeń**” (Call Log).

Jeśli połączenie pochodzi z numeru ukrytego, po odebraniu połączenia numer pojawi się jako „**UKRYJ NUMER**” (WITHHELD) na wyświetlaczu słuchawki oraz na „**Liście połączeń**” (Call Log).

Jeśli usługa identyfikacji abonenta wywołującego nie jest aktywna, po odebraniu połączenia numer pojawi się jako „**NIEZNANY**” (UNKNOWN) na wyświetlaczu słuchawki i nie zostanie zapisany na „**Liście połączeń**” (Call Log).

Informacje na temat połączeń nadchodzących zależą od kraju i operatora telefonii.

### 8.1 Rejestr połączeń

„**Lista połączeń**” (Call Log) zapamiętuje 20 ostatnich połączeń zewnętrznych, niezależnie od tego, czy zostały odebrane.

W przypadku więcej niż jednego połączenia z tego samego numeru zapisywane jest tylko ostatnie.

Jeśli „**Lista połączeń**” (Call Log) jest pełna, następne nowe połączenie zastąpi najstarszą pozycję.

#### 8.1.1 Wyświetlanie rejestru połączeń

- Na ekranie głównym wciśnij **+ / 👤 / ▲**.
- Wciśnij **▲ / ▼**, aby przeglądać listę połączeń.
  - > Połączenia są wyświetlane w kolejności chronologicznej, przy czym pierwszą pozycję zajmuje najnowsze połączenie.

### 8.2 Lista ponownego wybierania

Lista ponownego wybierania zawiera 10 ostatnio wybieranych numerów. Dla każdego wpisu można wyświetlić maks. 24 cyfry.











#### 8.2.1 Otwieranie listy ponownego wybierania

- Na ekranie głównym wciśnij **●**.
- Wciśnij **▲ / ▼**, aby przeglądać listę ponownego wybierania.
  - > Ostatni wybrany numer pojawi się na liście jako pierwszy.
  - > Jeśli numer zawiera więcej niż 14 cyfr, wciśnij **# / ✂ / P**, aby zobaczyć pozostałe cyfry.

## 9 USTAWIENIA

### 9.1 Ustawianie języka wyświetlania

Możesz zmienić język wyświetlania słuchawki.

- Na ekranie głównym wciśnij /OK.
- Za pomocą / wybierz „**USTAW WŁASNE**” (HANDSET OPTS) i wciśnij /OK, aby potwierdzić wybór.
- Za pomocą / wybierz „**JĘZYK**” (LANGUAGE) i wciśnij /OK, aby potwierdzić wybór.
- Za pomocą / wybierz preferowany język i wciśnij /OK, aby potwierdzić wybór.
  - > Usłyszysz sygnał dźwiękowy potwierdzający wybór.
- Wciśnij , aby wrócić do trybu gotowości.

**Uwaga:** Ustawienie języka wyświetlania ma natychmiastowy skutek.

### 9.2 Rejestracja słuchawki

**WAŻNE:** Kiedy kupujesz nową jednostkę, wszystkie słuchawki są już zarejestrowane w bazie i nie musisz ich rejestrować.









Rejestracja będzie konieczna wyłącznie w przypadku dokupionych słuchawek lub jeśli wystąpi awaria.

W jednej bazie możesz zarejestrować do czterech słuchawek. Numer każdej słuchawki (od 1 do 4) będzie widoczny na wyświetlaczu.

**Uwaga:** Każda słuchawka może zostać zarejestrowana w tylko jednej bazie.

Zanim zarejestrujesz lub wyrejestrujesz słuchawkę, musisz wpisać PIN główny. Domyślny PIN główny to **0000**.

### 9.3 Rejestrowanie dodatkowych słuchawek

- Wciśnij i przytrzymaj przycisk  na spodzie bazy przez ok. 5 sekund.
  - > Wskaźnik wiadomości na bazie będzie migał przez maks. 1 minutę. W tym czasie urządzenie pracuje w trybie rejestracji.
- Wciśnij /OK na słuchawce.
- Za pomocą / wybierz „**UST.ZAAWANS.**” (SETTINGS) i wciśnij /OK, aby potwierdzić wybór.
- Za pomocą / wybierz „**REJESTROWA.**” (REGISTRATION) i wciśnij /OK, aby potwierdzić wybór.
- Wpisz PIN główny i wciśnij /OK, aby potwierdzić.









**Uwaga:** Kiedy wpiszesz PIN główny, na ekranie zacznie migać

- > „**OCZEK...**” (WAITING).
- > Usłyszysz sygnał dźwiękowy potwierdzający zarejestrowanie, a słuchawka przełączy się w tryb gotowości, przy czym jej numer będzie widoczny na wyświetlaczu.
- > Jeśli po wpisaniu numeru PIN nie zostanie znaleziona żadna baza, usłyszysz sygnały dźwiękowe błędu rejestracji, a na wyświetlaczu pojawi się „**ZAREJ. SŁUCH**” (PLS REG H/S). Powtórz procedurę, zaczynając od kroku 1 powyżej.
- > Jeśli podczas wykonywania kroków 2–5 nie wciśniesz żadnego przycisku na słuchawce w ciągu 10 sekund, procedura rejestracji zostanie przerwana. W takim przypadku powtórz procedurę, zaczynając od kroku 1 powyżej.

## 9.4 Zerowanie jednostki

Ta funkcja umożliwi przywrócenie ustawień domyślnych telefonu.

**Uwaga:** Wyzerowanie oznacza usunięcie wszystkich ustawień użytkownika oraz wpisów z rejestru połączeń i listy ponownego wybierania, a także przywrócenie ustawień domyślnych telefonu, w tym PINu głównego. Książka telefoniczna nie zostanie jednak zmieniona, a nagrane wiadomości nie zostaną usunięte wraz z pozostałymi ustawieniami.

- Na ekranie głównym wciśnij /OK.
- Za pomocą / wybierz „**UST.ZAAWANS.**” (SETTINGS) i wciśnij /OK, aby potwierdzić wybór.
- Za pomocą / wybierz „**ZRESETUJ**” (RESET) i wciśnij /OK, aby potwierdzić wybór.
- Ponownie wciśnij /OK, aby potwierdzić.
  - > Usłyszysz sygnał dźwiękowy, po czym zostaną przywrócone ustawienia domyślne telefonu.

## 10 CZYSZCZENIE I KONSERWACJA

**Nie należy czyścić** jednostki benzenem, rozcieńczalnikami ani innymi rozpuszczalnikami chemicznymi, gdyż może to spowodować trwałe uszkodzenie urządzenia nieobjęte gwarancją.

**W razie potrzeby przetrzyj urządzenie wilgotną ściereczką.**

Aparat telefoniczny należy umieścić z dala od **źródeł wysokiej temperatury, wilgoci i silnego światła słonecznego. Nie należy dopuścić do jego zamoczenia.**

## 11 GWARANCJA I SERWIS

Jednostka jest objęta gwarancją przez okres 24 miesięcy od daty zakupu widniejącej na dokumencie zakupu. Gwarancja nie obejmuje usterek powstałych w wyniku wypadku, nieprawidłowego użytkowania, normalnego zużycia, zaniedbania, awarii linii telefonicznej, wyłączeń atmosferycznych, manipulowania przy sprzęcie ani próby regulacji lub naprawy (chyba, że wykonanej przez upoważnionych serwisantów).

**Zachowaj dokument zakupu, gdyż jest on wymagany do realizacji gwarancji.**

### 11.1 Kiedy aparat jest na gwarancji

- Odłącz od bazy przewód telefoniczny i kabel zasilania.
- Spakuj wszystkie elementy urządzenia do oryginalnego opakowania.
- Zwróć aparat do sklepu, w którym został zakupiony. Pamiętaj o dostarczeniu dokumentu zakupu.
- Pamiętaj, aby zapakować zasilacz.

## 11.2 Po wygaśnięciu gwarancji

Jeśli aparat nie jest już objęty gwarancją, skontaktuj się z firmą AEG za pośrednictwem strony [www.aegtelephones.eu](http://www.aegtelephones.eu).

Produkt może być zasilany wyłącznie akumulatorami. Jeśli włożysz do słuchawki zwykłe baterie i umieścisz ją na bazie, słuchawka ulegnie uszkodzeniu, co NIE jest objęte gwarancją.

## 12 DEKLARACJA WE

Produkt jest zgodny z podstawowymi wymogami i innymi istotnymi przepisami dyrektywy R&TTE 1999/5/WE.

Deklarację zgodności można znaleźć na stronie: [www.aegtelephones.eu](http://www.aegtelephones.eu)

## 13 UTYLIZACJA URZĄDZENIA (ŚRODOWISKO)

Po zakończeniu użytkowania produktu nie należy go wyrzucać do zwykłego pojemnika na odpady komunalne, lecz należy zanieść go do punktu zbiórki zakładu utylizacji sprzętu elektrycznego i elektronicznego. Wskazuje to symbol umieszczony na produkcie, podręczniku użytkownika i/ lub pudełku. Niektóre materiały użyte do wykonania aparatu nadają się do ponownego wykorzystania, jeśli zostaną przekazane do punktu recyklingu. Ponowne wykorzystanie niektórych części lub surowców pochodzących ze zużytych produktów to ważny aspekt systemu ochrony środowiska. Aby uzyskać więcej informacji na temat punktów zbiórki w najbliższej okolicy, skontaktuj się z lokalnym organem administracji.

**Przed utylizacją urządzenia wyjmij z niego akumulatory. Akumulatory należy zutylizować w sposób zgodny z zasadami ochrony środowiska i przepisami obowiązującymi w danym kraju.**

## 14 DANE TECHNICZNE

<b>Standard</b>	Digital Enhanced Cordless Telecommunication (DECT)
<b>Zakres częstotliwości</b>	1,88 do 1,9 GHz (szerokość pasma 20 MHz)
<b>Szerokość pasma kanału</b>	1,728 MHz
<b>Zasięg działania</b>	Do 300 m na zewnątrz; do 50 m w pomieszczeniach
<b>Czas pracy</b>	Tryb gotowości: 230 godzin; rozmowy: 13 godzin Czas ładowania akumulatorów: 15 godzin
<b>Zakres temperatury</b>	Roboczej: 0°C do 40°C; przechowywania: -20°C do 60°C
<b>Zasilanie</b>	Zasilacz bazy: Ten Pao: S003IB0600050 & S003IV0600050 Napięcie wejściowe 100 - 240 V AC 50 - 60 Hz; wyjściowe 6 V DC/500 mA. Zasilacz ładowarki: Ten Pao: S003IB0600015 & S003IV0600015 Napięcie wejściowe 100 - 240 V AC 50 - 60 Hz; wyjściowe 6 V DC/150 mA. Dane akumulatorów: 2 X 1,2 V AAA, 650 mAh NiMH (Wymienne)

## 1 ΕΠΕΙΔΗ ΝΟΙΑΖΟΜΑΣΤΕ ΓΙΑ ΣΑΣ

Σας ευχαριστούμε για την αγορά αυτού του προϊόντος. Το προϊόν αυτό έχει σχεδιαστεί και κατασκευαστεί με τη μέγιστη δυνατή φροντίδα για εσάς και το περιβάλλον. Αυτός είναι ο λόγος που παρέχουμε το προϊόν αυτό μαζί με έναν οδηγό γρήγορης εγκατάστασης, προκειμένου να μειώσουμε την ποσότητα του απαιτούμενου χαρτιού (τυπωμένων σελίδων) και συνεπώς να διασώσουμε τα δένδρα που θα κόβονταν για την κατασκευή του εν λόγω χαρτιού. Ένας πλήρης και λεπτομερής οδηγός χρήσης, με περιγραφές όλων των λειτουργιών, είναι διαθέσιμος στον ιστότοπό μας **[www.aegtelephones.eu](http://www.aegtelephones.eu)**. Κάντε λήψη του πλήρους οδηγού χρήσης σε περίπτωση που θέλετε να χρησιμοποιήσετε όλες τις προηγμένες λειτουργίες του προϊόντος σας. Για λόγους προστασίας του περιβάλλοντος, παρακαλούμε μην εκτυπώσετε αυτόν τον πλήρη οδηγό χρήσης. Σας ευχαριστούμε που μας υποστηρίζετε για την προστασία του περιβάλλοντος.

## 2 ΣΗΜΑΝΤΙΚΕΣ ΟΔΗΓΙΕΣ ΑΣΦΑΛΕΙΑΣ

Ακολουθήστε τις παρακάτω οδηγίες ασφάλειας κατά τη χρήση του τηλεφώνου σας, για να περιορίσετε τον κίνδυνο πρόκλησης πυρκαγιάς, ηλεκτροπληξίας και τραυματισμού:

- Διαβάστε και κατανοήστε όλες τις οδηγίες.
- Ακολουθήστε όλες τις προειδοποιήσεις και τις οδηγίες που αναγράφονται επάνω στο προϊόν.
- Αποσυνδέστε το προϊόν από την πρίζα ρεύματος πριν από τον καθαρισμό. Μην χρησιμοποιείτε υγρά καθαριστικά ή σπρέι καθαρισμού. Χρησιμοποιήστε ένα βρεγμένο πανί για τον καθαρισμό.
- Διατηρείτε το προϊόν μακριά από πολύ θερμές ή/και υγρές συνθήκες ή την άμεση ηλιακή ακτινοβολία, μην το αφήνετε να βραχεί και μην το χρησιμοποιείτε κοντά σε νερό (για παράδειγμα, κοντά σε μπανιέρα, νεροχύτη κουζίνας και πισίνα).
- Μην υπερφορτώνετε τις πρίζες ρεύματος και τα καλώδια προέκτασης, καθώς μπορεί να προκληθεί κίνδυνος πυρκαγιάς ή ηλεκτροπληξίας.
- Αποσυνδέστε το προϊόν από την πρίζα ρεύματος στις ακόλουθες περιπτώσεις:
  - > Όταν το καλώδιο τροφοδοσίας ή το φιλτράρισμα παρουσιάζει βλάβη.
  - > Εάν το προϊόν δεν λειτουργεί κανονικά παρά την πιστή τήρηση των οδηγιών λειτουργίας.
  - > Εάν το προϊόν έχει πέσει κάτω και το περίβλημά του έχει υποστεί βλάβη.
  - > Εάν το προϊόν παρουσιάζει αισθητή αλλαγή στην απόδοσή του.
- ΠΟΤΕ μην χρησιμοποιείτε το τηλέφωνο σε εξωτερικό χώρο κατά τη διάρκεια καταιγίδας με κεραυνούς. Αποσυνδέστε τη βάση από την τηλεφωνική γραμμή και την πρίζα ρεύματος όταν υπάρχει καταιγίδα στην περιοχή σας. Η βλάβη που μπορεί να προκληθεί από κεραυνό δεν καλύπτεται από την εγγύηση.
- Μην χρησιμοποιήσετε το τηλέφωνο για να αναφέρετε διαρροή αερίου κοντά στο σημείο της διαρροής.
- Χρησιμοποιήστε μόνο τις παρεχόμενες μπαταρίες NiMH (νικελίου - υδριδίου μετάλλου) που συνοδεύουν το τηλέφωνό σας ή κάποιες ισοδύναμες εγκεκριμένες από τον κατασκευαστή. Υπάρχει κίνδυνος έκρηξης, εάν η μπαταρία αντικατασταθεί από άλλη ακατάλληλου τύπου. Η χρήση μπαταριών άλλου τύπου ή μη επαναφορτιζόμενων μπαταριών/πρωτευόντων ηλεκτρικών στοιχείων μπορεί να είναι επικίνδυνη. Υπάρχει κίνδυνος να προκληθούν παρεμβολές ή/και βλάβες στη μονάδα ή στο χώρο γύρω από αυτήν. Ο κατασκευαστής δεν φέρει καμία ευθύνη για βλάβες που οφείλονται στη μη συμμόρφωση με τα προαναφερθέντα.
- Μην χρησιμοποιείτε θήκες φόρτισης άλλων κατασκευαστών. Μπορεί να προκληθεί ζημιά στις μπαταρίες.
- Βεβαιωθείτε ότι οι μπαταρίες έχουν εισαχθεί με τη σωστή πολικότητα. Απορρίψτε τις μπαταρίες με ασφαλή τρόπο. Μην κάψετε, μην βυθίσετε στο νερό, μην αποσυναρμολογήσετε και μην τρυπήσετε τις μπαταρίες.



### 3 ΧΡΗΣΗ ΓΙΑ ΤΗΝ ΟΠΟΙΑ ΠΡΟΟΡΙΖΕΤΑΙ

Αυτό το τηλέφωνο προορίζεται για σύνδεση σε δημόσιο αναλογικό τηλεφωνικό δίκτυο ή σε αναλογική εσωτερική γραμμή ενός συμβατού τηλεφωνικού κέντρου.

### 4 ΕΓΚΑΤΑΣΤΑΣΗ ΤΟΥ ΤΗΛΕΦΩΝΟΥ

#### 4.1 Σύνδεση του σταθμού βάσης (βλ. P4)

- Συνδέστε το καλώδιο τροφοδοσίας **(15)** και το καλώδιο τηλεφωνικής γραμμής **(16)** στο σταθμό βάσης.
- Συνδέστε το τροφοδοτικό σε πρίζα δικτύου ηλεκτρικής τροφοδοσίας με χαρακτηριστικά 100 - 240 Vac, 50 - 60 Hz και, στη συνέχεια, συνδέστε το καλώδιο τηλεφωνικής γραμμής σε τηλεφωνική πρίζα.

**Προειδοποίηση:** Χρησιμοποιείτε πάντα τα καλώδια που παρέχονται στη συσκευασία. Χρησιμοποιήστε μόνο το παρεχόμενο τροφοδοτικό. Η χρήση άλλου τροφοδοτικού μπορεί να προκαλέσει βλάβη στη μονάδα.

**Σημείωση:** Τοποθετήστε τη μονάδα βάσης σε σχετικά μικρή απόσταση από την πρίζα ρεύματος. Μην επιχειρήσετε ποτέ να επιμηκύνετε το καλώδιο τροφοδοσίας. Ο σταθμός βάσης απαιτεί τάση δικτύου για τη λειτουργία του, ενώ τα ασύρματα ακουστικά δε λειτουργούν χωρίς το σταθμό.

#### 4.2 Τοποθέτηση και φόρτιση των επαναφορτιζόμενων μπαταριών

- Εισαγάγετε τις 2 παρεχόμενες μπαταρίες στη θήκη μπαταριών με τη σωστή πολικότητα (βλ. σήμανση στο εσωτερικό της θήκης μπαταριών).

**Προειδοποίηση:** Χρησιμοποιήστε μόνο τις παρεχόμενες επαναφορτιζόμενες μπαταρίες NiMH.

- Τοποθετήστε το πίσω κάλυμμα στο πίσω μέρος του ακουστικού και πιέστε το προς τα κάτω μέχρι να κουμπώσει.
- Τοποθετήστε το ακουστικό στη βάση και φορτίστε το για 15 ώρες, προτού χρησιμοποιήσετε το ακουστικό για πρώτη φορά.
  - > Το ακουστικό εκπέμπει ένα διπλό σύντομο τόνο („μπιπ“) όταν τοποθετείται σωστά στη βάση, ενώ ως ένδειξη της φόρτισης ανάβει και η ένδειξη φόρτισης της μπαταρίας στη βάση.

**Σημείωση:** Το ακουστικό μπορεί να ζεσταθεί κατά τη διάρκεια της φόρτισης των μπαταριών ή κατά τη διάρκεια πολύ μεγάλων χρονικών διαστημάτων χρήσης. Αυτό είναι φυσιολογικό και δεν υποδηλώνει κάποιο πρόβλημα.

#### ΠΡΟΣΟΧΗ

Υπάρχει κίνδυνος έκρηξης, εάν η μπαταρία αντικατασταθεί από άλλη ακατάλληλου τύπου. Απορρίψτε τις χρησιμοποιημένες μπαταρίες σύμφωνα με τις σχετικές οδηγίες.

#### 4.3 Αφαίρεση του πίσω καλύμματος του ακουστικού Eclipse (βλέπε P5)

Εισαγάγετε το συνοδευτικό κλειδί στην εσοχή, όπως εικονίζεται, και στρέψτε το δεξιόστροφα για απελευθέρωση του πίσω καλύμματος.









## 5 ΓΝΩΡΙΜΙΑ ΜΕ ΤΟ ΤΗΛΕΦΩΝΟ ΣΑΣ

### 5.1 Επισκόπηση του ακουστικού και του σταθμού βάσης

#	Εικονίδιο	Επεξήγηση
1		Στην κατάσταση αναμονής, πατήστε για είσοδο στη λίστα του κύριου μενού. Πατήστε για επιλογή ενός στοιχείου μενού ή για αποθήκευση μιας εγγραφής ή μιας ρύθμισης.
2		Στη λειτουργία μενού, πατήστε για κύλιση προς τα πάνω. Κατά τη διάρκεια μιας κλήσης ή της αναπαραγωγής ενός μηνύματος, πατήστε για αύξηση της έντασης του ήχου. Στην κατάσταση αναμονής, πατήστε για πρόσβαση στο αρχείο κλήσεων (CID).
3		Στην κατάσταση αναμονής, πατήστε για πραγματοποίηση ή απάντηση κλήσης. Κατά τη διάρκεια μιας κλήσης, πατήστε για αποστολή σήματος Flash για υπηρεσίες δικτύου.
4		Στην κατάσταση αναμονής, πατήστε για πραγματοποίηση ή απάντηση κλήσης σε λειτουργία μεγαφώνου. Κατά τη διάρκεια μιας κλήσης, πατήστε για εναλλαγή μεταξύ μεγαφώνου ανοιχτής συνομιλίας και ακουστικού.
5		Πατήστε παρατεταμένα για ενεργοποίηση ή απενεργοποίηση του κλειδώματος πλήκτρων.
6		Στην κατάσταση αναμονής, πατήστε για πρόσβαση στη λίστα επανάκλησης.
7		Πατήστε για ακύρωση μιας ενέργειας. Κατά τη διάρκεια προπληκτρολόγησης, πατήστε για διαγραφή του τελευταίου ψηφίου που εισήχθηκε. Κατά τη διάρκεια μιας κλήσης, πατήστε για σίγαση του μικροφώνου και πατήστε ξανά για επαναφορά του ήχου της συνομιλίας.
8		Στη λειτουργία μενού, πατήστε για κύλιση προς τα κάτω. Κατά τη διάρκεια μιας κλήσης ή της αναπαραγωγής ενός μηνύματος, πατήστε για μείωση της έντασης του ήχου. Στην κατάσταση αναμονής, πατήστε για πρόσβαση στη λίστα του τηλεφωνικού καταλόγου.
9		Κατά τη διάρκεια μιας κλήσης, πατήστε για κλείσιμο της γραμμής. Κατά τη διάρκεια του προγραμματισμού, πατήστε για ακύρωση και έξοδο χωρίς πραγματοποίηση αλλαγών. Στην κατάσταση αναμονής, πατήστε παρατεταμένα για ενεργοποίηση/ απενεργοποίηση του ακουστικού.
10		Πατήστε παρατεταμένα για απενεργοποίηση του κουδουνίσματος του ακουστικού. Πατήστε παρατεταμένα για προσθήκη παύσης πληκτρολόγησης κατά την κλήση ή την εισαγωγή αριθμών στον τηλεφωνικό κατάλογο.
11	INT	Στην κατάσταση αναμονής ή κατά τη διάρκεια μιας κλήσης, πατήστε για έναρξη εσωτερικής κλήσης ή για μεταφορά κλήσης.





## 5.2 Εικονίδια και σύμβολα οθόνης στο ακουστικό (Βλέπε P2)

Εικονίδιο	Επεξήγηση
	Εμφανίζεται όταν η μπαταρία είναι πλήρως φορτισμένη. Τα εσωτερικά τμήματα εμφανίζονται κυκλικά κατά τη φόρτιση.
	Εμφανίζεται όταν η γραμμή χρησιμοποιείται. Αναβοσβήνει όταν υπάρχει εισερχόμενη κλήση.
	Αναβοσβήνει όταν έχετε ένα νέο μήνυμα φωνητικού ταχυδρομείου. (Αυτή είναι μια υπηρεσία δικτύου)
	Εμφανίζεται όταν έχετε νέες αναπάντητες κλήσεις ή κατά την προβολή του αρχείου κλήσεων.*
	Εμφανίζεται όταν πραγματοποιείται πρόσβαση στον τηλεφωνικό κατάλογο.
	Εμφανίζεται όταν είναι ρυθμισμένο το ξυπνητήρι.
	Εμφανίζεται όταν το κουδούνισμα του ακουστικού είναι απενεργοποιημένο.
	Εμφανίζεται όταν το ακουστικό είναι εγγεγραμμένο στο σταθμό βάσης και εντός της εμβέλειάς του. Εμφανίζεται όταν το ακουστικό είναι εκτός της εμβέλειας της βάσης ή όταν αναζητά μια βάση.
<b>OK</b>	Ενεργοποιείται όταν διατίθεται επιβεβαίωση επιλογής ή προγραμματισμού.
<b>BACK</b>	Ενεργοποιείται κατά τη χρήση της λειτουργίας επεξεργασίας τηλεφωνικού καταλόγου για διαγραφή του τελευταίου ψηφίου. Ενεργοποιείται κατά τη χρήση της λειτουργίας μενού, όποτε μπορείτε να επιστρέψετε στην προηγούμενη κατάσταση ή στο προηγούμενο βήμα.
	Ενεργοποιείται όταν είναι ενεργοποιημένη η οθόνη.

\*Για να μπορείτε να χρησιμοποιήσετε αυτήν τη λειτουργία, θα πρέπει να είστε συνδρομητές στην υπηρεσία φωνητικού ταχυδρομείου ή στην υπηρεσία αναγνώρισης κλήσης του παροχέα δικτύου σας. Ενδέχεται να απαιτείται η πληρωμή συνδρομητικού τέλους.

## 5.3 Μονάδα βάσης (Βλέπε P3)

#	Εικονίδιο	Επεξήγηση
12		Ανάβει με κόκκινο χρώμα όταν το ακουστικό βρίσκεται στη βάση ως ένδειξη ότι φορτίζει.
13		Πατήστε για εύρεση/αναζήτηση όλων των εγγεγραμμένων ακουστικών. Πατήστε ξανά το κουμπί ή οποιοδήποτε άλλο πλήκτρο του ακουστικού για να απενεργοποιήσετε το σήμα αναζήτησης. Πατήστε παρατεταμένα για έναρξη της διαδικασίας εγγραφής.

## 5.4 Εισαγωγή κειμένου και αριθμών

Μπορείτε να επιλέξετε διάφορους χαρακτήρες πατώντας επανειλημμένα τα αλφαριθμητικά πλήκτρα. Αυτό είναι χρήσιμο, για παράδειγμα, για την αποθήκευση ενός ονόματος στον τηλεφωνικό κατάλογο ή για τη μετονομασία του ακουστικού σας. Οι χαρακτήρες είναι εκτυπωμένοι στα πλήκτρα. Για παράδειγμα, για να εισαγάγετε το όνομα **Tom**:

<b>T</b>	Πατήστε <b>8</b> μία φορά
<b>O</b>	Πατήστε <b>6</b> τρεις φορές
<b>M</b>	Πατήστε <b>6</b> μία φορά

Στη λειτουργία επεξεργασίας, εμφανίζεται ένας δρομέας που σας υποδεικνύει την τρέχουσα θέση εισαγωγής κειμένου.

Ο δρομέας αυτός εμφανίζεται στα δεξιά του τελευταίου χαρακτήρα που εισαγάγατε.

### Συμβουλές γραφής:

- Αφού επιλεγεί ένας χαρακτήρας, ο δρομέας μετακινείται στην επόμενη θέση μετά από μια σύντομη παύση.
- Πατήστε **↵/✖** για να διαγράψετε το τελευταίο γράμμα ή αριθμό.

## 6 ΧΡΗΣΗ ΤΟΥ ΤΗΛΕΦΩΝΟΥ

### 6.1 Πραγματοποίηση κλήσης

#### 6.1.1 Προπληκτρολόγηση

- Εισαγάγετε τον αριθμό τηλεφώνου (μέγ. 24 ψηφία). Εάν κάνετε λάθος, πατήστε **↵/✖** για να διαγράψετε τον τελευταίο αριθμό που εισαγάγατε.
- Πατήστε **(** για να καλέσετε τον αριθμό τηλεφώνου.

#### 6.1.2 Απευθείας κλήση

- Πατήστε **(** στο ακουστικό σας.
- Καλέστε τον αριθμό.

#### 6.1.3 Κλήση από τη λίστα επανάκλησης



- Πατήστε **●** στην κατάσταση αναμονής.  
> Εμφανίζεται ο τελευταίος αριθμός που κλήθηκε.
- Πατήστε **Δ/▽** για να επιλέξετε την επιθυμητή εγγραφή στη λίστα επανάκλησης και, στη συνέχεια, πατήστε **(** για να καλέσετε τον επιλεγμένο αριθμό επανάκλησης.

#### 6.1.4 Κλήση από το αρχείο κλήσεων



- Πατήστε **+/#/Δ** στην κατάσταση αναμονής.
- Πατήστε **Δ/▽** για να επιλέξετε την επιθυμητή εγγραφή στο αρχείο κλήσεων και, στη συνέχεια, πατήστε **(** για να καλέσετε τον επιλεγμένο αριθμό του αρχείου κλήσεων.

**Σημείωση:** Για να μπορείτε να βλέπετε τους αριθμούς ή τα ονόματα στο αρχείο κλήσεων, θα πρέπει να είστε συνδρομητές στην υπηρεσία Αναγνώρισης κλήσης.

### 6.1.5 Κλήση από τον τηλεφωνικό κατάλογο

- Πατήστε /▼ στην κατάσταση αναμονής.
- Πατήστε /▼ για να επιλέξετε την επιθυμητή εγγραφή στον τηλεφωνικό κατάλογο και, στη συνέχεια, πατήστε  για να καλέσετε τον επιλεγμένο αριθμό του τηλεφωνικού καταλόγου.

### 6.2 Απάντηση και τερματισμός κλήσης

- Όταν κουνουρίζει το τηλέφωνο, πατήστε  στο ακουστικό σας.
- Για να τερματίσετε μια συνομιλία, πατήστε  στο ακουστικό σας.

**Προειδοποίηση:** Όταν κουνουρίζει το ακουστικό, μην το κρατάτε πολύ κοντά στο αυτί σας, καθώς η ένταση του ήχου κουνουρίσματος μπορεί να προκαλέσει βλάβες στην ακοή σας.

**Σημείωση:** Για να τερματίσετε την κλήση, μπορείτε απλώς να τοποθετήσετε ξανά το ακουστικό στο σταθμό βάσης του, με την προϋπόθεση ότι δεν έχετε απενεργοποιήσει τη λειτουργία **ΑΥΤΟΜ ΤΕΡΜΑΤ** (AUTO HANG-UP).

### 6.3 Μεγάφωνο ανοιχτής συνομιλίας ακουστικού

Κατά τη διάρκεια μιας κλήσης, μπορείτε να πατήσετε  για εναλλαγή μεταξύ μεγαφώνου ανοιχτής συνομιλίας και ακουστικού.

### 6.4 Ρύθμιση έντασης ακουστικού

Υπάρχουν **5** επίπεδα έντασης του ήχου του ακουστικού σας.

- Κατά τη διάρκεια μιας κλήσης, πατήστε /▼ για να επιλέξετε ανάμεσα στις ρυθμίσεις „**ΕΠΙΠΕΔΟ 1**“ (VOLUME 1) έως „**ΕΠΙΠΕΔΟ 5**“ (VOLUME 5).
  - > Εμφανίζεται η τρέχουσα ρύθμιση.
  - > Όταν τερματίσετε την κλήση, η ρύθμιση παραμένει στο τελευταίο επιλεγμένο επίπεδο.

### 6.5 Ρύθμιση έντασης μεγαφώνου

Υπάρχουν **5** επίπεδα έντασης ήχου του μεγαφώνου.



- Κατά τη διάρκεια μιας κλήσης ανοιχτής συνομιλίας, πατήστε /▼ για να επιλέξετε ανάμεσα στις ρυθμίσεις „**ΕΠΙΠΕΔΟ 1**“ (VOLUME 1) έως „**ΕΠΙΠΕΔΟ 5**“ (VOLUME 5).
  - > Εμφανίζεται η τρέχουσα ρύθμιση.
  - > Όταν τερματίσετε την κλήση, η ρύθμιση παραμένει στο τελευταίο επιλεγμένο επίπεδο.

### 6.6 Σίγαση/ακύρωση σίγασης του μικροφώνου

- Όταν έχει γίνει σίγαση του μικροφώνου, στην οθόνη του ακουστικού εμφανίζεται η ένδειξη „**ΣΙΓΑΣΗ ON**“ (MUTE ON) και ο συνομιλητής σας δεν μπορεί να σας ακούσει.
- Κατά τη διάρκεια μιας κλήσης, πατήστε /☒ για να ενεργοποιήσετε/απενεργοποιήσετε το μικρόφωνο.

### 6.7 Αναζήτηση

Η λειτουργία αναζήτησής σας επιτρέπει να εντοπίσετε ένα ακουστικό που έχει χαθεί, εφόσον το ακουστικό βρίσκεται εντός εμβέλειας και περιέχει φορτισμένες μπαταρίες.

- Πατήστε το πλήκτρο  κάτω από τη μονάδα βάσης.
  - > Όλα τα εγγεγραμμένα ακουστικά που βρίσκονται εντός εμβέλειας αρχίζουν να κουνουρίζουν. Μπορείτε να διακόψετε την αναζήτηση πατώντας οποιοδήποτε πλήκτρο του ακουστικού ή πατώντας ξανά  κάτω από τη μονάδα βάσης.

## 6.8 Ενεργοποίηση/απενεργοποίηση του ακουστικού

Πατήστε παρατεταμένα ☺ στο ακουστικό σας για περισσότερο από 2 δευτερόλεπτα για να ενεργοποιήσετε ή να απενεργοποιήσετε το ακουστικό στην κατάσταση αναμονής.

> Κατά την πρώτη ενεργοποίηση, στην οθόνη εμφανίζεται η ένδειξη „**ΑΝΑΖΗΤΗΣΗ...**“ (SEARCHING...) μέχρι το ακουστικό να εντοπίσει τη βάση.

**Σημείωση:** Εάν το ακουστικό δε βρίσκεται στη βάση, μπορείτε να το απενεργοποιήσετε για να εξοικονομήσετε την μπαταρία.



### ΣΗΜΑΝΤΙΚΟ:

Όταν το ακουστικό είναι „**ΑΝΕΝΕΡΓΟ**“ (OFF), δεν μπορεί να χρησιμοποιηθεί για πραγματοποίηση κλήσεων, ακόμα και κλήσεων έκτακτης ανάγκης. Επίσης, δεν κουδουνίζει όταν υπάρχει εισερχόμενη κλήση.

Για να απαντήσετε σε μια κλήση, θα πρέπει να το ενεργοποιήσετε ξανά και μπορεί να χρειαστεί λίγος χρόνος μέχρι να αποκατασταθεί εκ νέου η ασύρματη ζεύξη ανάμεσα στο ακουστικό και τη μονάδα βάσης.

## 6.9 Κλειδώμα/ξεκλειδώμα του πληκτρολογίου

Μπορείτε να κλειδώσετε το πληκτρολόγιο για την αποφυγή κατά λάθος κλήσης ή πατήματος πλήκτρων.











- Στην κατάσταση αναμονής, πατήστε παρατεταμένα \*/ για 2 δευτερόλεπτα, για να κλειδώσετε το πληκτρολόγιο.  
> Στην οθόνη του ακουστικού εμφανίζεται η ένδειξη „**ΚΛΕΙΔ. ΠΛΗΚ.**“ (KEYS LOCKED).
- Για να απενεργοποιήσετε το κλειδώμα του πληκτρολογίου, πατήστε παρατεταμένα \*/ ξανά.

**Σημείωση:** Η απάντηση σε εισερχόμενες κλήσεις εξακολουθεί να είναι δυνατή ακόμα και με το πληκτρολόγιο κλειδωμένο.

## 7 ΤΗΛΕΦΩΝΙΚΟΣ ΚΑΤΑΛΟΓΟΣ

Η μονάδα μπορεί να αποθηκεύσει έως 200 εγγραφές τηλεφωνικού καταλόγου. Κάθε εγγραφή του τηλεφωνικού καταλόγου μπορεί να αποτελείται το πολύ από 24 ψηφία για τον αριθμό τηλεφώνου και 12 χαρακτήρες για το όνομα.

### 7.1 Αποθήκευση επαφής στον τηλεφωνικό κατάλογο

- Από την αρχική οθόνη, πατήστε /OK.
- Πατήστε / για να μεταβείτε στην επιλογή „**ΤΗΛ. ΚΑΤ/ΓΟΣ**“ (PHONEBOOK) και, στη συνέχεια, πατήστε /OK για επιλογή.
- Πατήστε /OK για να μεταβείτε στην επιλογή „**ΝΕΑ ΕΓΓΡΑΦΗ**“ (NEW ENTRY).  
> Στην οθόνη εμφανίζεται η ένδειξη „**ΕΙΣΑΓ. ΟΝΟΜΑ**“ (ENTER NAME).
- Εισαγάγετε το όνομα της επαφής (μέγ. 12 χαρακτήρες) χρησιμοποιώντας το πληκτρολόγιο.
- Εάν κάνετε λάθος, πατήστε / για να διαγράψετε τον τελευταίο χαρακτήρα που εισαγάγατε.
- Πατήστε /OK για να επιβεβαιώσετε την εισαγωγή του ονόματος.  
> Στην οθόνη εμφανίζεται η ένδειξη „**ΕΙΣΑΓ. ΑΡΙΘΜΟ**“ (ENTER NUMBER).
- Εισαγάγετε τον αριθμό της επαφής (μέγ. 24 ψηφία) χρησιμοποιώντας το πληκτρολόγιο.
- Εάν κάνετε λάθος, πατήστε / για να διαγράψετε το τελευταίο ψηφίο που εισαγάγατε.
- Πατήστε /OK για επιβεβαίωση.  
> Ακούγεται ένας τόνος επιβεβαίωσης.
- Πατήστε ☺ για να επιστρέψετε στην κατάσταση αναμονής.

**Σημείωση:** Δεν μπορείτε να αποθηκεύσετε νέες εγγραφές στον τηλεφωνικό κατάλογο όταν η μνήμη είναι πλήρης. Στην περίπτωση αυτή, θα πρέπει να διαγράψετε υπάρχουσες εγγραφές για να ελευθερώσετε χώρο για νέες.

## 7.2 Πρόσβαση στον τηλεφωνικό κατάλογο

- Από την αρχική οθόνη, πατήστε **☰/👤/▽** για να ανοίξετε τη λίστα τηλεφωνικού καταλόγου.
- Εναλλακτικά, από την αρχική οθόνη, μπορείτε να πατήσετε **☰/OK**, στη συνέχεια **△/▽** για να επιλέξετε **„ΤΗΛ. ΚΑΤ/ΓΟΣ“** (PHONEBOOK), στη συνέχεια πατήστε **☰/OK** και **△/▽** για να επιλέξετε **„ΛΙΣΤΑ ΚΛΗΣ.“** (VIEW ENTRIES), στη συνέχεια πατήστε **☰/OK** για να ανοίξετε τη λίστα τηλεφωνικού καταλόγου.
  - > Οι εγγραφές του τηλεφωνικού καταλόγου εμφανίζονται σε λίστα με αλφαβητική σειρά.
- Πατήστε **△/▽** για να μετακινηθείτε με κύλιση στη λίστα εγγραφών.
- Πατήστε **#/☒/P** για να προβάλετε τις λεπτομέρειες της επιλεγμένης εγγραφής.
- Πατήστε **☺** για να επιστρέψετε στην κατάσταση αναμονής.

**Σημείωση:** Αντί να πατήσετε **△/▽** για να περιηγηθείτε στις εγγραφές του τηλεφωνικού καταλόγου, μπορείτε να πατήσετε το αριθμητικό πλήκτρο που αντιστοιχεί στο πρώτο γράμμα της εγγραφής που θέλετε να εντοπίσετε.

Για παράδειγμα, πατώντας 2, εμφανίζεται η πρώτη εγγραφή της οποίας το όνομα αρχίζει από „Α“. Πατώντας ξανά 2, εμφανίζεται η πρώτη εγγραφή της οποίας το όνομα αρχίζει από „Β“ κ.ο.κ. Στη συνέχεια, πατήστε **△/▽** για να βρείτε την εγγραφή που θέλετε.

## 7.3 Τροποποίηση μιας εγγραφής τηλεφωνικού καταλόγου

- Από την αρχική οθόνη, πατήστε **☰/👤/▽** για να ανοίξετε τη λίστα τηλεφωνικού καταλόγου.
- Πατήστε **△/▽** για να επιλέξετε την εγγραφή που θέλετε να τροποποιήσετε.
- Πατήστε **☰/OK** για να ανοίξετε τις επιλογές μενού τηλεφωνικού καταλόγου.
- Πατήστε **△/▽** για να μεταβείτε στην επιλογή **„ΕΠΕΞ. ΕΓΓΡΑΦ“** (EDIT ENTRY) και, στη συνέχεια, πατήστε **☰/OK** για επιλογή.
  - > Εμφανίζεται το τρέχον όνομα.
- Επεξεργαστείτε το όνομα χρησιμοποιώντας το πληκτρολόγιο, χρησιμοποιώντας το πλήκτρο **☺/☒** για να διαγράψετε χαρακτήρες.
- Πατήστε **☰/OK** για επιβεβαίωση.
- Επεξεργαστείτε τον αριθμό και στη συνέχεια πατήστε **☰/OK** για επιβεβαίωση.
  - > Ακούγεται ένας τόνος επιβεβαίωσης.
- Πατήστε **☺** για να επιστρέψετε στην κατάσταση αναμονής.

## 8 ΕΜΦΑΝΙΣΗ ΚΑΛΟΥΝΤΑ (ΕΞΑΡΤΑΤΑ ΑΠΟ ΤΟ ΔΙΚΤΥΟ)

Εάν είστε συνδρομητές στην υπηρεσία Αναγνώρισης κλήσης του παροχέα υπηρεσιών δικτύου σας, ο αριθμός τηλεφώνου κάθε ατόμου που σας καλεί εμφανίζεται στην οθόνη του ακουστικού όποτε δέξετε εισερχόμενη κλήση και, στη συνέχεια, αποθηκεύεται στο **Αρχείο κλήσεων** (Call Log). Εάν ο αριθμός τηλεφώνου του καλούντα είναι αποθηκευμένος στον τηλεφωνικό κατάλογο μαζί με το όνομα, τότε κατά τη λήψη της κλήσης στην οθόνη του ακουστικού εμφανίζεται το όνομα του καλούντα όπως και στο **Αρχείο κλήσεων** (Call Log).

**Σημείωση:** Εάν η κλήση γίνεται από κάποιον του οποίου το όνομα δεν είναι διαθέσιμο (π.χ. μια διεθνής κλήση ή από ένα τηλεφωνικό κέντρο), στην οθόνη του ακουστικού εμφανίζεται η ένδειξη **„ΜΗ ΔΙΑΘΕΣΙΜΟ“** (UNAVAILABLE) όταν λαμβάνετε την κλήση, όπως και στο **Αρχείο κλήσεων** (Call Log) έπειτα.

Εάν η κλήση γίνεται από κάποιον με κρυφό αριθμό, στην οθόνη του ακουστικού εμφανίζεται η ένδειξη **„ΑΠΟΚΡ ΑΡΙΘΜ.“** (WITHHELD) όταν λαμβάνετε την κλήση, όπως και στο **Αρχείο κλήσεων** (Call Log) έπειτα.

Εάν δεν έχετε εγγραφεί στην υπηρεσία αναγνώρισης κλήσης, στην οθόνη του ακουστικού εμφανίζεται η ένδειξη **„ΑΓΝΩΣΤΟΣ“** (UNKNOWN) όταν λαμβάνετε την κλήση, ενώ δεν αποθηκεύεται στο **Αρχείο κλήσεων** (Call Log).

Οι πληροφορίες για εισερχόμενες κλήσεις ποικίλουν ανάλογα με τη χώρα και το φορέα δικτύου.

## 8.1 Αρχείο κλήσεων

Το **Αρχείο κλήσεων** (Call Log) αποθηκεύει τις 20 τελευταίες εξωτερικές κλήσεις, ανεξάρτητα από το εάν απαντήσατε στην κλήση ή όχι.

Εάν υπάρχουν επανειλημμένες κλήσεις από τον ίδιο αριθμό, αποθηκεύεται μόνο η πιο πρόσφατη κλήση.

Όταν το **Αρχείο κλήσεων** (Call Log) είναι πλήρες, η επόμενη νέα κλήση αντικαθιστά την παλαιότερη εγγραφή.

### 8.1.1 Πρόσβαση στο αρχείο κλήσεων

- Από την αρχική οθόνη, πατήστε **+ / 👤 / Δ**.
- Πατήστε **Δ / ▽** για να περιηγηθείτε μέσα στη λίστα κλήσεων.
  - > Οι κλήσεις εμφανίζονται με χρονολογική σειρά, με την πιο πρόσφατη κλήση στην πρώτη θέση της λίστας.

## 8.2 Λίστα επανάκλησης

Η λίστα επανάκλησης αποθηκεύει τους 10 τελευταίους αριθμούς που κλήθηκαν. Για κάθε εγγραφή μπορεί να εμφανιστεί ένας αριθμός 24 το πολύ ψηφίων.

### 8.2.1 Πρόσβαση στη λίστα επανάκλησης

- Από την αρχική οθόνη, πατήστε **☰**.
- Πατήστε **Δ / ▽** για να περιηγηθείτε μέσα στη λίστα επανάκλησης.
  - > Ο τελευταίος αριθμός που κλήθηκε εμφανίζεται πρώτος στη λίστα επανάκλησης.
  - > Εάν ο αριθμός έχει περισσότερα από 14 ψηφία πατήστε **# / ☒ / P** για να δείτε και τα υπόλοιπα ψηφία.

## 9 ΡΥΘΜΙΣΕΙΣ

### 9.1 Ορισμός της γλώσσας οθόνης

Μπορείτε να αλλάξετε τη γλώσσα οθόνης του ακουστικού σας.

- Από την αρχική οθόνη, πατήστε **☰ / OK**.
- Πατήστε **Δ / ▽** για να μεταβείτε στην επιλογή „**ΠΡΟΣΩΠ. ΡΥΘΜ**“ (HANDSET OPTS) και, στη συνέχεια, πατήστε **☰ / OK** για επιλογή.
- Πατήστε **Δ / ▽** για να μεταβείτε στην επιλογή „**ΓΛΩΣΣΑ**“ (LANGUAGE) και, στη συνέχεια, πατήστε **☰ / OK** για επιλογή.
- Πατήστε **Δ / ▽** για να επιλέξετε τη γλώσσα της προτίμησής σας και, στη συνέχεια, πατήστε **☰ / OK** για επιλογή.
  - > Ακούγεται ένας τόνος επιβεβαίωσης.
- Πατήστε **☺** για να επιστρέψετε στην κατάσταση αναμονής.

**Σημείωση:** Αφού οριστεί η γλώσσα οθόνης, οι ενδείξεις στην οθόνη του ακουστικού εμφανίζονται αμέσως στην επιλεγμένη γλώσσα.

### 9.2 Εγγραφή ακουστικού

**ΣΗΜΑΝΤΙΚΟ:** Κατά την αγορά της μονάδας, όλα τα ακουστικά είναι ήδη εγγεγραμμένα στη βάση σας και γι' αυτό δε χρειάζεται να τα εγγράψετε.

Η εγγραφή ενός ακουστικού είναι απαραίτητη μόνο όταν αγοράζετε επιπλέον ακουστικά ή εάν πάθει ζημιά κάποιο ακουστικό σας.







Μπορείτε να εγγράψετε έως τέσσερα ακουστικά σε ένα σταθμό βάσης, ενώ ο αριθμός κάθε ακουστικού (1 έως 4) εμφανίζεται στην οθόνη του.



**Σημείωση:** Κάθε ακουστικό μπορεί να εγγραφεται σε μια μόνο βάση.

Για την εγγραφή ή κατάργηση εγγραφής ενός ακουστικού πρέπει να εισάγετε το γενικό PIN. Το προεπιλεγμένο γενικό PIN είναι **0000**.

### 9.3 Εγγραφή επιπλέον ακουστικών

- Πατήστε παρατεταμένα το πλήκτρο  κάτω από τη μονάδα βάσης για 5 περίπου δευτερόλεπτα.  
> Κατά τη διάρκεια της λειτουργίας εγγραφής, η ένδειξη μηνυμάτων στη βάση αναβοσβήνει για 1 λεπτό το πολύ.
- Στο ακουστικό, πατήστε /OK.
- Πατήστε /▼ για να μεταβείτε στην επιλογή „**ΠΡΟΗΓΜ. ΡΥΘΜ**“ (SETTINGS) και, στη συνέχεια, πατήστε /OK για επιλογή.
- Πατήστε /▼ για να μεταβείτε στην επιλογή „**ΕΓΓΡΑΦΗ...**“ (REGISTRATION) και, στη συνέχεια, πατήστε /OK για επιλογή.
- Εισαγάγετε το γενικό PIN και στη συνέχεια πατήστε /OK για επιβεβαίωση.







**Σημείωση:** Μετά την εισαγωγή του γενικού PIN,

- > Αναβοσβήνει στην οθόνη η ένδειξη **ΑΝΑΜΟΝΗ...** (WAITING...).
- > Ακούγεται ένας τόνος επιβεβαίωσης που υποδηλώνει την επιτυχή εγγραφή και το ακουστικό επανέρχεται στην κατάσταση αναμονής, ενώ στην οθόνη του εμφανίζεται ο αριθμός ακουστικού.
- > Εάν δε βρεθεί κάποια βάση με το PIN που εισαγάγατε, ακούγονται τόνοι σφάλματος που υποδηλώνουν την αποτυχημένη εγγραφή και στην οθόνη εμφανίζεται η ένδειξη „**ΕΓΓΡ.ΧΕΙΡΟΤ.**“ (PLS REG H/S). Θα πρέπει να επαναλάβετε τα βήματα από το 1 και μετά.
- > Κατά τη διάρκεια των βημάτων 2-5, εάν δεν πατήσετε κανένα πλήκτρο του ακουστικού για 10 λεπτά, η διαδικασία εγγραφής ακυρώνεται. Σε αυτή την περίπτωση, επαναλάβετε τα βήματα από το 1 και μετά.

### 9.4 Επαναφορά της μονάδας

Με αυτήν τη λειτουργία, μπορείτε να επαναφέρετε το τηλέφωνό σας στις προεπιλεγμένες ρυθμίσεις του.

**Σημείωση:** Με την επαναφορά, όλες οι προσωπικές σας ρυθμίσεις, καθώς και οι εγγραφές του αρχείου κλήσεων και της λίστας επανάκλησης, διαγράφονται και το τηλέφωνο επανέρχεται στις προεπιλεγμένες ρυθμίσεις του, συμπεριλαμβανόμενου του γενικού PIN. Ωστόσο, μετά την επαναφορά ο τηλεφωνικός σας κατάλογος, όπως και όλα τα ηχογραφημένα μηνύματα παραμένουν ως έχουν, ενώ γίνεται επαναφορά όλων των άλλων ρυθμίσεων.

- Από την αρχική οθόνη, πατήστε /OK.
- Πατήστε /▼ για να μεταβείτε στην επιλογή „**ΠΡΟΗΓΜ. ΡΥΘΜ**“ (SETTINGS) και, στη συνέχεια, πατήστε /OK για επιλογή.
- Πατήστε /▼ για να μεταβείτε στην επιλογή „**ΕΠΑΝΑΦΟΡΑ**“ (RESET) και, στη συνέχεια, πατήστε /OK για επιλογή.
- Πατήστε ξανά /OK για επιβεβαίωση.  
> Ακούγεται ένας τόνος επιβεβαίωσης και πραγματοποιείται επαναφορά της μονάδας στις προεπιλεγμένες ρυθμίσεις της.

## 10 ΚΑΘΑΡΙΣΜΟΣ ΚΑΙ ΦΡΟΝΤΙΔΑ

**Μην καθαρίζετε** οποιοδήποτε μέρος της μονάδας σας με βενζίνη, διαλυτικά ή άλλους οργανικούς διαλύτες, διότι κάτι τέτοιο μπορεί να προκαλέσει μόνιμη ζημιά η οποία δεν καλύπτεται από την Εγγύηση.

**Εάν χρειαστεί, καθαρίστε το με ένα ελαφρά βρεγμένο πανί.**

Διατηρείτε το τηλέφωνο μακριά από **πολύ θερμές ή/και υγρές συνθήκες ή την άμεση ηλιακή ακτινοβολία** και **μην το αφήνετε να βραχεί.**

## 11 ΕΓΓΥΗΣΗ ΚΑΙ ΣΕΡΒΙΣ

Η μονάδα παρέχεται με εγγύηση διάρκειας ισχύος 24 μηνών από την ημερομηνία αγοράς που αναγράφεται στην απόδειξη αγοράς. Η εγγύηση αυτή δεν καλύπτει βλάβες ή ελαττώματα που οφείλονται σε ατυχήματα, κακή χρήση, φυσιολογική φθορά, αμέλεια, βλάβες στην τηλεφωνική γραμμή, πτώση κεραυνού, μη εξουσιοδοτημένη παρέμβαση στη συσκευή ή απόπειρα ρύθμισης ή επισκευής από οποιονδήποτε τρίτο εκτός των εξουσιοδοτημένων αντιπροσώπων.

**Φυλάξτε την απόδειξη αγοράς, καθώς αυτή αποτελεί τεκμήριο ισχύος της εγγύησης.**

### 11.1 Για όσο διάστημα η μονάδα καλύπτεται από την εγγύηση

- Αποσυνδέστε τη μονάδα βάσης από την τηλεφωνική γραμμή και το δίκτυο ρεύματος.
- Συσκευάστε όλα τα μέρη της συσκευής σας με τα αρχικά υλικά συσκευασίας.
- Παραδώστε τη συσκευή στο κατάστημα από το οποίο την είχατε αγοράσει, μαζί με την απόδειξη αγοράς.
- Θυμηθείτε να συμπεριλάβετε και το τροφοδοτικό.

### 11.2 Μετά τη λήξη της ισχύος της εγγύησης

Εάν η μονάδα δεν καλύπτεται πλέον από την εγγύηση, επικοινωνήστε μαζί μας μέσω της διεύθυνσης [www.aegtelephones.eu](http://www.aegtelephones.eu) στο Διαδίκτυο.

Αυτό το προϊόν λειτουργεί μόνο με επαναφορτιζόμενες μπαταρίες. Εάν βάλετε μη επαναφορτιζόμενες μπαταρίες στο ακουστικό και το τοποθετήσετε στη βάση, θα προκληθεί βλάβη στο ακουστικό η οποία ΔΕΝ καλύπτεται από τους όρους της εγγύησής μας.

## 12 ΔΗΛΩΣΗ CE

Το προϊόν αυτό συμμορφούται με τις ουσιαστικές απαιτήσεις και τις λοιπές σχετικές διατάξεις της Ευρωπαϊκής Οδηγίας 1999/5/EK περί τερματικού ραδιοφωνικού και τηλεπικοινωνιακού εξοπλισμού (R&TTE).

Μπορείτε να βρείτε τη Δήλωση συμμόρφωσης στη διεύθυνση: [www.aegtelephones.eu](http://www.aegtelephones.eu)



## 13 ΑΠΟΡΡΙΨΗ ΤΗΣ ΣΥΣΚΕΥΗΣ (ΠΕΡΙΒΑΛΛΟΝ)

Στο τέλος της ωφέλιμης διάρκειας ζωής του προϊόντος, δεν θα πρέπει να απορρίψετε το προϊόν αυτό μαζί με τα κοινά οικιακά απορρίμμάτα σας. Αντίθετα, θα πρέπει να παραδώσετε το προϊόν σε σημείο συλλογής αχρήστου ηλεκτρικού και ηλεκτρονικού εξοπλισμού προς ανακύκλωση. Το σύμβολο που απεικονίζεται πάνω στο προϊόν, μέσα στο εγχειρίδιο χρήσης ή/και πάνω στη συσκευασία υποδηλώνει ακριβώς αυτό. Κάποια από τα υλικά κατασκευής του προϊόντος μπορούν να επαναχρησιμοποιηθούν, εάν τα παραδώσετε σε κέντρο ανακύκλωσης. Με την επαναχρησιμοποίηση κάποιων τμημάτων ή πρώτων υλών από άχρηστα προϊόντα, συνεισφέρετε σημαντικά στην προστασία του περιβάλλοντος. Για περισσότερες πληροφορίες σχετικά με τα σημεία συλλογής αχρήστων συσκευών προς ανακύκλωση στην περιοχή σας, απευθυνθείτε στις τοπικές αρχές.

**Οι μπαταρίες πρέπει να αφαιρούνται πριν από την απόρριψη της συσκευής. Απορρίψτε τις μπαταρίες με περιβαλλοντικά φιλικό τρόπο, σύμφωνα με τους κανονισμούς που ισχύουν στη χώρα σας.**

## 14 ΤΕΧΝΙΚΑ ΣΤΟΙΧΕΙΑ

<b>Πρότυπο επικοινωνίας</b>	Digital Enhanced Cordless Telecommunication (DECT ή Ψηφιακή βελτιωμένη ασύρματη τηλεπικοινωνία)
<b>Εύρος συχνοτήτων</b>	1,88 έως 1,9 GHz (εύρος ζώνης " 20 MHz)
<b>Εύρος ζώνης καναλιών</b>	1,728 MHz
<b>Εμβέλεια</b>	Έως 300m σε εξωτερικούς χώρους, έως 50m σε εσωτερικούς χώρους
<b>Διάρκεια λειτουργίας</b>	Αναμονή: 230 ώρες, Ομιλία: 13 ώρες Χρόνος φόρτισης μπαταρίας: 15 ώρες
<b>Εύρος θερμοκρασιών</b>	Λειτουργία: 0°C έως 40°C, Αποθήκευση: -20°C έως 60°C
<b>Ηλεκτρική ισχύς</b>	Μετασχηματιστής μονάδας βάσης: Ten Pao: S003IB0600050 & S003IV0600050 Είσοδος 100-240Vac 50-60Hz, Έξοδος 6VDC/500mA. Μετασχηματιστής μονάδας φορτιστή: Ten Pao: S003IB0600015 & S003IV0600015 Είσοδος 100-240Vac 50-60Hz, Έξοδος 6VDC/150mA. Στοιχεία μπαταρίας: 2 X 1,2V μέγεθος AAA, 650mAh NiMH (επαναφορτιζόμενη)

## 1 OMTANKE FOR MILJØET

Tak, fordi du købte dette produkt. Dette produkt er udviklet og samlet med den størst mulige omtanke for dig og miljøet. Det er årsagen til, at vi leverer dette produkt med en vejledning til hurtig installation, hvorved vi reducerer mængden af papir (sider) og minimerer fældningen af træer til fremstilling af vejledningen. En hel og detaljeret brugervejledning med alle beskrevne funktioner, kan findes på vores hjemmeside [www.aegtelephones.eu](http://www.aegtelephones.eu). Du kan downloade hele brugervejledningen, hvis du ønsker at gøre brug af alle de avancerede funktioner i dit produkt. Vi beder dig om ikke at udskrive den komplette brugervejledning for at skåne miljøet. Tak, fordi du hjælper os med at beskytte miljøet.

## 2 VIGTIGE SIKKERHEDSANVISNINGER

Følg disse sikkerhedsinstruktioner, når du bruger dit telefonudstyr til at reducere risikoen for brand, elektrisk stød og skade:

- Læs og forstå alle instruktioner.
- Følg alle advarsler og instruktioner på produktet.
- Træk stikket ud af stikkontakten før rengøring. Brug ikke flydende rengøringsmidler eller spraydåserens. Brug en fugtig klud til rengøring.
- Hold dette produkt væk fra varme, fugtige forhold eller stærkt sollys og lad det ikke blive vådt eller brug det ikke i nærheden af vand (for eksempel i nærheden af et badekar, køkkenvask og swimming pool).
- Undgå at overbelaste stikkontakter og forlængerledninger, da det kan medføre risiko for brand eller elektrisk stød.
- Træk stikket ud af stikkontakten under følgende omstændigheder:
  - > Når netledningen eller stikket er beskadiget.
  - > Hvis produktet ikke fungerer normalt, på trods af at brugsanvisningen er blevet fulgt.
  - > Hvis produktet er blevet tabt, og kabinettet er blevet beskadiget.
  - > Hvis produktet udviser en klar ændring i ydeevne.
- Brug ALDRIG telefonen udendørs under tordenvejr. Tag basen fra telefonlinien og stikkontakten, når der er uvejr i dit område. Skader forårsaget af lynnedslag er ikke dækket af garantien.
- Brug ikke telefonen til at rapportere et gasudslip i nærheden af lækagen.
- Brug kun de medfølgende NiMH (nikkel-metalhydrid) batterier, der fulgte med din telefon eller en autoriseret udskiftning anbefalet af producenten. Der er risiko for eksplosion, hvis du udskifter batteriet med en forkert batteritype. Brugen af andre batterityper eller ikke-genopladelige batterier/primære celler kan være farligt. De kan forårsage interferens og/eller beskadigelse af enheden eller omgivelserne. Producenten kan ikke holdes ansvarlig for skader, der opstår fra en sådan manglende overholdelse.
- Brug ikke tredjeparts opladere. Batterierne kan blive beskadiget.
- Sørg for, at batterierne er sat i med den korrekte polaritet.

Afskaf batterierne sikkert. Batterierne må ikke brændes, nedsænkes i vand, skilles ad eller punkteres.

## 3 PÅTÆNKET ANVENDELSE

Denne telefon er beregnet til brug med forbindelse til et offentligt, analogt telefonnetværk eller en analog udvidelse af et godkendt kompatibelt PBX-system.

## 4 INSTALLATION AF DIN TELEFON

### 4.1 Tilslutning af basestationen (Se P4)

- Tilslut netledning (15) og telefonledning (16) til basestationen.
- Sæt strømforsyningen til en 100 - 240 V, 50 - 60 Hz stikkontakt og telefonledningen ind i telefonstikket.

**Advarsel:** Brug altid de medfølgende kabler i pakken. Brug kun den medfølgende adapter. Brug af andre strømkabler kan beskadige enheden.

**Bemærk:** Placér baseenheden inden for stikkontaktens rækkevidde. Forsøg aldrig at forlænge netkablet. Basen har brug for lysnettet ved normal drift, og de trådløse håndsæt vil ikke fungere uden det.

### 4.2 Installation og opladning af genopladelige batterier

- Sæt de 2 medfølgende batterier i batterirummet og vær sikker på at de vender korrekt (se mærkningerne inden i batterirummet).

**Advarsel:** Brug kun de medfølgende NiMH genopladelige batterier.

- Placér bagdækslet på bagsiden af håndsættet og tryk ned, indtil det klikker på plads.
- Placér håndsættet i basestationen og oplad i 15 timer, før du bruger håndsættet første gang.  
>Håndsættet giver et dobbelt bip, når det er korrekt placeret i basestationen, og batteriets opladningsindikator på basestationen lyser, hvilket betyder opladning.

**Bemærk:** Håndsættet kan blive varmt, mens batterierne bliver opladet eller ved længere tids brug. Dette er normalt og er ikke tegn på fejl.

### FORSIGTIG





Risiko for eksplosion, hvis batteriet udskiftes med en forkert type. Bortskaf brugte batterier i henhold til anvisningerne.





### 4.3 Fjernelse af bagdækslet på Eclipse Håndsæt (Se P5)

Sæt den medfølgende nøgle ind i rillen som vist på illustrationen, og drej den med uret for at frigøre bagdækslet.









## 5 LÆR DIN TELEFON AT KENDE

### 5.1 Overblik over håndsættet og basestationen

#	Ikon	Betyder
1		Klik i standbytilstanden for at åbne hovedmenuens liste. Tryk for at vælge et element eller for at gemme en indtastning eller indstilling.
2		I menutilstand, skal du scrolle op. Under opkald eller beskedafspilning kan du trykke for at øge lydstyrken. Klik i standbytilstanden for at få adgang til opkaldslog (CID).
3		Klik i standbytilstanden for at foretage eller besvare et opkald. Under opkald kan du trykke for at sende et Flash-signal til netværkstjenester.
4		Klik i standbytilstanden for at foretage eller besvare et opkald i højttalertelefon. Under opkald kan du trykke for at skifte mellem højttaler og ørestykke.
5		Tryk og hold nede for at slå tastaturlås til eller fra.



6		I standbytilstand kan du trykke for at få adgang til genopkaldslisten.
7		Tryk for at annullere en handling. Under opkald tryk for at slette det sidst indtastede ciffer. Under opkald tryk for at slå mikrofonen fra og tryk igen for at genoptage samtalen.
8		I menuen kan du trykke for at scrolle ned. Under opkald eller afspilning af en meddelelse, kan du trykke for at reducere lydstyrken. I standby tryk for at få adgang til telefonbogslisten.
9		Under opkald tryk for at lægge på. Under programmeringen tryk for at annullere og afslutte uden at foretage ændringer. I standby tryk og hold nede for at tænde håndsættet on/off.
10		Tryk og hold nede for at slå håndsættets ringetone fra. Tryk og hold nede for at tilføje en opkaldspause ved opkald eller indtaste numre i telefonbogen.
11	INT	I standby eller under et opkald tryk for at indlede et opkald over samtaleanlægget eller overføre et opkald.

## 5.2 Vis ikoner og symboler på håndsættet (se P2)

Ikon	Betyder
	Vises når batteriet er fuldt opladet. Interne segmentcyklus under opladning.
	Vises når linjen er i brug. Blinker, når der er et indgående opkald.
	Blinker, når du har modtaget en ny talemeddelelse. (Dette er en netværkstjeneste)
	Vises, når du har nye ubesvarede opkald eller opkaldslog, der bliver set.*
	Vises, når telefonbogen åbnes.
	Vises når alarmeren er indstillet.
	Vises, når håndsættets ringetone er slukket.
	Vises, når håndsættet er registreret og inden for basestationens rækkevidde. Blinker, når håndsættet er uden for rækkevidde eller leder efter en base.
OK	Tændes, når bekræftelse af valg eller programmering er tilgængelig.
BACK	Tændes under redigering af telefonbog for at slette det sidste ciffer. Tænder i menuen, når du kan vende tilbage til den forrige tilstand eller forrige trin.
	Tændes, når skærmen er tændt.

\*Du skal for at denne funktion virker abonnere på Voicemail service eller Caller ID fra dine netudbydere. Du er muligvis nødt til at betale et abonnementsgebyr.

### 5.3 Basestation (Se P3)

#	Ikon	Betyder
12		Lyser rødt, når et håndsæt er sat i basestationen for at angive, at den oplader.
13		Tryk for at finde/søge efter alle registrerede håndsæt. Tryk på knappen igen eller en vilkårlig tast på håndsættet for at slukke for søgesignalet. Tryk og hold nede for at starte registreringen.

### 5.4 Tekst og nummerindtastning

Du kan vælge forskellige tegn ved hjælp af gentagne tryk på det alfanumeriske tastatur. Dette vil være nyttigt, når du gemmer et navn i telefonbogen eller omdøber dit håndsæt. Tegnene er trykt på tasterne. For eksempel for at indtaste navnet **Tom**:

<b>T</b>	Tryk på <b>8</b> én gang
<b>O</b>	Tryk på <b>6</b> tre gange
<b>M</b>	Tryk på <b>6</b> én gang

Under redigering ses en markør, der angiver den aktuelle tekstindtastningsposition. Den er placeret til højre for det sidst indtastede tegn.



#### Skrivningstips:

- Når en karakter er valgt, vil markøren flytte til den næste position efter en kort pause.
- Tryk på  for at slette det sidste bogstav eller tal.

## 6 BRUG AF DIN TELEFON

### 6.1 Foretag et opkald

#### 6.1.1 Pre-opkald

- Indtast telefonnummeret (maks. 24 cifre). Hvis du laver en fejl, skal du trykke på  for at slette det sidst indtastede nummer.
- Tryk på  for at ringe telefonnummeret op.





#### 6.1.2 Direkte opkald

- Tryk på  på håndsættet.
- Tast nummeret.

#### 6.1.3 Opkald fra genopkaldslisten

- Tryk på  i standby.  
> Det sidst kaldte nummer vises.
- Tryk på  for at vælge den ønskede post i genopkaldslisten og tryk derefter på  for at ringe det valgte genopkaldsnummer op.

#### 6.1.4 Opkald fra opkaldslog



- Tryk på **+ /  / ** i standby.
- Tryk på ** / ** for at vælge den ønskede post i opkaldslisten og tryk derefter på **** for at ringe det valgte opkaldslog nummer op.

**Bemærk:** Du skal abonnere på Vis nummer-tjeneste for at kunne se opkalderens nummer eller navn i opkaldsloggen.

#### 6.1.5 Opkald fra telefonbogen

- Tryk på **- /  / ** i standby.
- Tryk på ** / ** for at vælge den ønskede post i telefonbogen og tryk derefter på **** for at ringe det valgte telefonbogsnummer op.

#### 6.2 Svar og afslut et opkald

- Når telefonen ringer, skal du trykke på **** på dit håndsæt.
- For at afslutte en samtale, skal du trykke på **** på dit håndsæt.

**Advarsel:** Når håndsættet ringer, skal du ikke holde det for tæt til øret, da ringetonens volumen kan skade din hørelse.



**Bemærk:** Du kan blot lægge håndsættet tilbage på basestationen for at afslutte opkaldet, hvis du ikke har deaktiveret **AUTO-LÆGPÅ** (AUTO HANG-UP) funktionen.

#### 6.3 Håndsættelefonhøjtaler

Under opkald, kan du trykke på **** for at skifte mellem håndfri højtalertelefon og håndsættets øresnegl.

#### 6.4 Justér øresneglens lydstyrken

Der er **5** niveauer for lydstyrken på din håndsæt.

- Under opkald kan du trykke på ** / ** for at vælge fra **"LYDSTYRKE 1"** (VOLUME 1) til **"LYDSTYRKE 5"** (VOLUME 5).
  - > Den aktuelle indstilling vises.
  - > Når du afslutter opkaldet, vil indstillingen forblive på det sidst valgte niveau.

#### 6.5 Justér højtalerlydstyrke

Der er **5** niveauer for lydstyrken på dine højtalere.

- Under et håndfrit opkald kan du trykke på ** / ** for at vælge fra **"LYDSTYRKE 1"** (VOLUME 1) til **"LYDSTYRKE 5"** (VOLUME 5).
  - > Den aktuelle indstilling vises.
  - > Når du afslutter opkaldet, vil indstillingen forblive på det sidst valgte niveau.

#### 6.6 Slå mikrofonen til/fra

- Når mikrofonen er slået fra, viser håndsættet **"TAVS TIL"** (MUTE ON) og din samtalepartner kan ikke høre dig.
- Under opkald tryk på ** / ** for at slå mikrofonen til/fra.

## 6.7 Søgning

Søgefunktionen giver dig mulighed for at finde et manglende håndsæt, hvis det er inden for rækkevidde og indeholder opladede batterier.

- Klik på tasten  under basestationen.

> Alle de tilmeldte håndsæt, der er inden for rækkevidde, vil begynde at ringe.

Du kan stoppe paging ved at trykke på en vilkårlig tast på håndsættet eller på  tasten under basestationen igen.

## 6.8 Slå håndsættet Til/Fra

Tryk på og hold nede  på dit håndsæt i mere end 2 sekunder for at slå håndsættet til eller fra i standby.

> Når det først er tændt, viser displayet **"SØGER..."** (SEARCHING...), indtil håndsættet finder basen.

**Bemærk:** Du kan slå håndsættet fra for at spare på batteriet, hvis håndsættet ikke er på basen.

### VIGTIGT:

Når håndsættet er slået **"FRA"** (OFF), kan det ikke bruges til at foretage opkald, herunder nødopkald. Det vil ikke ringe ved et indgående opkald.

For at besvare et opkald, skal du slå det til igen, og det kan tage lidt tid for håndsættet at genetablere en radioforbindelse med basen.

## 6.9 For at låse/åbne tastaturet

Du kan låse for at undgå at foretage opkald eller ved et uheld komme til at trykke på tasterne.

- I standby tryk og hold  nede i to sekunder for at låse tastaturet.

> Håndsættet viser **"TASTER LÅST"** (KEYS LOCKED).









- For at slå tastaturlåsen fra, tryk på og hold nede  igen.

**Bemærk:** Indgående opkald kan stadig blive besvaret, selv om tastaturet er låst.

## 7 TELEFONBOG

Enheden kan gemme op til 200 poster i telefonbogen. Hver post i telefonbogen kan have maksimalt 24 cifre til telefonnummeret og 12 tegn til navnet.

### 7.1 Gem en kontakt i telefonbogen

- Fra startskærm billedet skal du trykke /OK.
- Tryk på  til **"TELEFONBOG"** (PHONEBOOK) og tryk derefter på /OK for at vælge.
- Tryk på /OK for at vælge **"NY POST"** (NEW ENTRY).
  - > Skærmen viser **"INDTAST NAVN"** (ENTER NAME).
- Indtast navnet på kontaktpersonen (maks. 12 tegn) ved hjælp af tastaturet.
- Hvis du laver en fejl, skal du trykke på  for at slette det sidst indtastede tegn.
- Tryk på /OK for at bekræfte indtastning af navn.
  - > Skærmen viser **"TAST NUMMER"** (ENTER NUMBER).
- Indtast kontaktpersonens nummer (maks. 24 tegn) ved hjælp af tastaturet.
- Hvis du laver en fejl, skal du trykke på  for at slette det sidst indtastede ciffer.
- Tryk på /OK for at bekræfte.
  - > Du kan høre en bekræftelsestone.
- Tryk på  for at vende tilbage til standby.

**Bemærk:** Du kan ikke gemme en ny post i telefonbogen, hvis hukommelsen er fuld. I dette tilfælde skal du slette eksisterende poster for at gøre plads til nye.

## 7.2 Adgang til telefonbog

- Fra startskærmbilledet skal du trykke på **—/👤/▽** for at åbne telefonbogslisten.
- Alternativt, kan du på startskærmbilledet trykke på **☰/OK**, derefter **△/▽** til **"TELEFONBOG"** (PHONEBOOK), og derefter trykke på **☰/OK** og **△/▽** til **"OPKALDSLISTE"** (VIEW ENTRIES), derefter trykke på **☰/OK** for at åbne telefonbogslisten.
  - > De telefonbogsposterne er opført i alfabetisk rækkefølge.
- Tryk på **△/▽** for at scrolle gennem listen over poster.
- Tryk på **#/Ø/P** for at se detaljerne på den valgte post.
- Tryk på **⌂** for at vende tilbage til standby.

**Bemærk:** I stedet for at trykke på **△/▽** for at gennemse posterne i telefonbogen, kan du trykke på den numeriske tast, der svarer til det første bogstav i den post, som du ønsker at finde.

For eksempel vil et tryk på 2 vise den første post der starter med A. Hvis du trykker 2 igen vil du se den første post, der starter med B, og så videre..., og tryk derefter på **△/▽** for at finde den post, du ønsker.

## 7.3 Redigér en post i telefonbogen

- Fra startskærmbilledet skal du trykke på **—/👤/▽** for at åbne telefonbogslisten.
- Tryk på **△/▽** for at vælge den post, du vil ændre.
- Tryk på **☰/OK** for at åbne telefonbogens menupunkter.
- Tryk på **△/▽** til **"REDIGÉR POST"** (EDIT ENTRY) og tryk derefter på **☰/OK** for at vælge.
  - > Det aktuelle navn vises.
- Redigér navnet ved hjælp af tastaturet, ved hjælp af **↵/✗** for at slette tegnene.
- Tryk på **☰/OK** for at bekræfte.
- Redigér nummeret, og tryk derefter på **☰/OK** for at bekræfte.
  - > Du kan høre en bekræftelsestone.
- Tryk på **⌂** for at vende tilbage til standby.

## 8 NUMMERVISNING (AFHÆNGIGT AF NETVÆRK)

Hvis du abonnerer på Vis nummer (CLI) service hos din netværksudbyder, vil telefonnummeret på den, der ringer dig op, vises på håndsettets display, når der er et indgående opkald, og derefter gemmes i din **Opkaldslog** (Call Log).

Hvis nummeret på den, der ringer dig op, er gemt i telefonbogen sammen med et navn, vises navnet på håndsettet displayet, når opkaldet er modtaget og i **Opkaldslog** (Call Log).

**Bemærk:** Hvis opkaldet er fra en person, hvis nummer er tilgængeligt (f.eks. et internationalt opkald eller fra en privat udveksling), vil håndsettet vise **"UTILGÆNGELIG"** (UNAVAILABLE), når du modtager opkaldet derefter, og er i **Opkaldslog** (Call Log).

Hvis opkaldet er fra en person, hvis nummer er tilbageholdt, vil håndsettet vise **"SKJUL ID"** (WITHHELD) når du modtager opkaldet derefter, og er i **Opkaldslog** (Call Log).

Hvis du ikke abonnerer på Vis nummer-servicen, vil håndsettet vise **"UKENDT"** (UNKNOWN) når du modtager opkaldet, og det vil ikke blive gemt i **Opkaldslog** (Call Log).

Oplysninger om indgående opkald varierer efter land og netoperatører.

### 8.1 Opkaldslog

**Opkaldslogget** (Call Log) gemmer de sidste 20 eksterne opkald, uanset om du har besvaret opkaldet eller ej.

Kun de seneste opkald gemmes, hvis der er gentagne opkald fra samme nummer.

Når **Opkaldsloggen** (Call Log) er fuld, vil det næste nye opkald erstatte den ældste indgang.







### 8.1.1 Gå til Opkaldslog

- Fra startskærmbilledet skal du trykke **+ /  / **.
- Tryk på ** / ** for at browse gennem listen over poster.
  - > Opkaldene vises i kronologisk rækkefølge med det seneste opkald øverst på listen.

## 8.2 Genopkaldsliste

Genopkaldslisten gemmer de sidste ti kaldte numre Et maksimum på 24 cifre kan vises for hver post.











### 8.2.1 Adgang til genopkaldslisten

- Fra startskærmbilledet skal du trykke ****.
- Tryk på ** / ** for at browse gennem genopkaldslisten.
  - > Den sidste opkaldte nummer vises først i genopkaldslisten.
  - > Hvis nummeret har mere end 14 cifre tryk **# /  / P** at se andre cifre.

## 9 INDSTILLINGER

### 9.1 Indstil displaysprog

Du kan ændre displaysproget på din telefon.

- Fra startskærmbilledet skal du trykke ** / OK**.
- Tryk på ** / ** til **"PERS. INDST."** (HANDSET OPTS) og tryk derefter på ** / OK** for at vælge.
- Tryk på ** / ** til **"SPROG"** (LANGUAGE) og tryk derefter på ** / OK** for at vælge.
- Tryk på ** / ** for at vælge dit foretrukne sprog, og tryk derefter på ** / OK** for at vælge.
  - > Du kan høre en bekræftelsestone.
- Tryk på **** for at vende tilbage til standby.

**Bemærk:** Når displaysproget først er indstillet, vil håndsættet skifte, og displayet viser det valgte sprog.

### 9.2 Håndsætregistrering

**VIGTIGT:** Når du køber din enhed, er alle håndsæt allerede registreret til din base, så du behøver ikke at registrere dem.









Håndsætregistrering er kun nødvendig, når du køber ekstra håndsæt, eller hvis et håndsæt har været defekt.

Du kan registrere op til fire håndsæt til en basestation med hver håndsætnummer (1 til 4) vist på displayet.

**Bemærk:** Hvert håndsæt kan kun blive registreret til én base.

Du skal indtaste master PINkoden, før du kan registrere eller afmelde håndsæt. Standard master PINkoden er **0000**.

### 9.3 Registrér ekstra håndsæt

- Klik på og hold nede **** tasten under basestationen i ca. 5 sekunder.
  - > Beskedindikatoren på basestationen blinker i op til 1 minut, mens den er i registreringstilstand.
- På håndsættet skal du trykke ** / OK**.
- Tryk på ** / ** til **"ADV. INDST."** (SETTINGS) og tryk derefter på ** / OK** for at vælge.
- Tryk på ** / ** til **"REGISTO"** (REGISTRATION) og tryk derefter på ** / OK** for at vælge.
- Indtast master PINkoden og tryk derefter på ** / OK** for at bekræfte.

**Bemærk:** Efter indtastning af master PINkoden,

> „VENTER...” (WAITING) blinker på skærmen.

> En bekræftelsestone lyder for at indikere at registrering er gennemført og håndsættet vender tilbage til standby med sit håndsætnummer vist.







> Hvis ingen base er fundet med den indtastede PIN, afspilles der en fejltone for at angive at registrering ikke lykkedes og „REG. HÅNDSÆT” (PLS REG H/S) vises på skærmen. Du bliver nødt til at gentage fra trin 1 ovenfor.

> Registreringsproceduren vil blive afbrudt, hvis der under trin 2 til 5 ikke trykkes på en tast på håndsættet inden for 10 sekunder. Hvis dette sker, bliver du nødt til at gentage fra trin 1 ovenfor.

## 9.4 Nulstil enheden

Du kan nulstille din telefon til standardindstillingerne med denne funktion.

**Bemærk:** Efter nulstilling vil alle dine personlige indstillinger, opkaldsloggen og genkaldslistens poster blive slettet, og telefonen vender tilbage til standardindstillingerne, herunder master, PINkoden. Dog vil din telefonbog forblive uændret efter nulstilling og eventuelle indspillede meddelelser vil forblive uændret, mens alle andre indstillinger vil blive nulstillet.

- Fra startskærbilledet skal du trykke /OK.
- Tryk på  til „ADV. INDST.” (SETTINGS) og tryk derefter på /OK for at vælge.
- Tryk på  til „NULSTIL” (RESET) og tryk derefter på /OK for at vælge.
- Tryk på /OK for at bekræfte.
  - > En bekræftelse tone afspilles, og enheden er nulstillet til dens standardindstillinger.

## 10 RENGØRING OG PLEJE

**Rengør ikke** nogen del af din enhed med benzen, fortynder eller andre opløsningsmidler kemikalier, da dette kan forårsage permanent skade, som ikke er dækket af garantien.

**Rengør om nødvendigt apparatet med en fugtig klud.**

Hold telefonen systemet væk fra **varme, fugtige omgivelser eller stærkt sollys**, og **lad den ikke blive våd**.

## 11 GARANTI OG SERVICE

Enheden er garanteret for 24 måneder fra købsdatoen vist på din kvittering. Denne garanti dækker ikke eventuelle fejl eller fejlfunktioner, som skyldes ulykker, forkert brug, normal slitage, misligholdelse, fejl på telefonlinjen, lynnedslag, manipulation af udstyret eller ved enhver form for justering eller reparation, som ikke foretages af en godkendt tekniker.

**Husk at gemme din købskvittering, da den fungerer som dit garantibevis.**

### 11.1 Mens enheden er under garanti

- Afbryd basisenheden fra telefonledningen og strømforsyningen.
- Pak alle dele af din enhed i den oprindelige pakke.
- Returnér enheden til den butik, hvor du købte den, og husk at medbringe købskvitteringen.
- Husk at medbringe strømforsyningsadapteren.

### 11.2 Når garantien er udløbet

Hvis enheden ikke længere er under garantien, så kontakt os via [www.aegtelephones.eu](http://www.aegtelephones.eu)

Dette produkt virker kun med genopladelige batterier. Hvis du sætter ikke-genopladelige batterier i håndsættet og placerer den på basen, vil håndsættet blive beskadiget, og dette er IKKE dækket under garantibetingelserne.

## 12 DENNE ERKLÆRING

Dette produkt er i overensstemmelse med de obligatoriske krav og andre bestemmelser i R&TTE-direktivet 1999/5/EF.

Overensstemmelseserklæringen kan findes på: [www.aegtelephones.eu](http://www.aegtelephones.eu)

## 13 BORTSKAFFELSE AF ENHEDEN (MILJØ)

Efter endt levetid for produktet må det ikke bortskaffes sammen med almindeligt husholdningsaffald, men skal indleveres hos et indsamlingssted til genbrug af elektrisk og elektronisk udstyr. Symbolet på produktet, brugervejledningen og/eller kassen angiver dette. Visse produktmaterialer kan genbruges, hvis du indleverer dem på en genbrugsstation. Ved at genbruge visse dele eller råmaterialer fra udtjente produkter bidrager du til at gøre en vigtig indsats for beskyttelsen af miljøet. Kontakt de lokale myndigheder, hvis du har behov for flere oplysninger om indsamlingsstederne i dit område.

**Batterierne skal fjernes, inden apparatet bortskaffes. Bortskaf batterierne på en miljømæssigt forsvarlig måde i overensstemmelse med bestemmelserne i dit land.**

## 14 TEKNISKE DETALJER

<b>Standard</b>	Digital Enhanced Cordless Telecommunication (DECT)
<b>Frekvensområde</b>	1,88 til 1,9 GHz (båndbredde "20 MHz)
<b>Kanalbåndbredde</b>	1,728 MHz
<b>Arbejdsområde</b>	Op til 300 m udendørs; Op til 50 m indendørs
<b>Brugstid</b>	Standby: 230 timer; Tale: 13 timer Batteriets opladningstid: 15 timer
<b>Temperaturområde</b>	Drift: 0 °C til 40 °C; Lager: -20 °C til 60 °C
<b>Elektrisk kraft</b>	Basisenhedens strømadapter: Ti Pao: S003IB0600050 & S003IV0600050 Input 100-240 V 50-60 Hz; Output 6 V/500 mA. Opladerenhedens strømadapter: Ti Pao: S003IB0600015 & S003IV0600015 Input 100-240 V 50-60 Hz; Output 6 V/150 mA. Batterioplysninger: 2 X 1,2 V størrelse AAA, 650 mAh NiMH (genopladelige)

## 1 ЗАЩОТО НИ Е ГРИЖА

Благодарим Ви, че закупихте този продукт. Той е създаден и сглобен с максимална грижа за Вас и околната среда. Поради това доставяме този продукт с кратко начално ръководство, за да намалим количеството хартия (броя страници) и да спасим дървета, които биха били отрязани за изработването ѝ. Пълен и изчерпателен наръчник с всички функции може да бъде намерен на нашия уебсайт [www.aegtelephones.eu](http://www.aegtelephones.eu). Моля, изтеглете пълния наръчник, ако желаете да използвате всички функции на Вашия продукт. За да спасите околната среда, Ви молим да не принтирате този подробен наръчник. Благодарим Ви, че ни подкрепяте в опазването на околната среда.

## 2 ВАЖНИ ИНСТРУКЦИИ ЗА БЕЗОПАСНОСТ

Моля, следвайте тези инструкции за безопасност, когато използвате телефона, за да намалите риска от пожар, токов удар и нараняване:

- Прочетете и разберете всички инструкции.
- Спазвайте всички предупреждения и инструкции, отбелязани на продукта.
- Изключете този продукт от мрежата преди почистване. Не използвайте течни или аерозолни почистващи препарати. Използвайте влажна кърпа за почистване.
- Пазете този продукт далеч от горещи и влажни условия и силна слънчева светлина и не позволявайте да се намокри или да се използва в близост до вода (например в близост до вана, кухненска мивка и плувен басейн).
- Не претоварвайте контактите и удължителите, тъй като това води до риск от пожар или токов удар.
- Изключвайте този продукт от контакта при следните условия:
  - > Когато охранващият кабел или щепсел е повреден.
  - > Ако продуктът не работи нормално въпреки спазването на операционните инструкции.
  - > Ако е бил изпускан и повреден.
  - > Ако продуктът проявява явна промяна в работата си.
- НИКОГА не използвайте телефона си навън по време на гръмотевична буря. Изключвайте базата от телефонната линия и контакта, когато в областта има бури. Повреди, причинени от мълния, не се покриват от гаранцията.
- Не използвайте телефона, за да съобщите за изтичане на газ в близост до теча.
- Използвайте само предоставените Ви батерии NiMH (Nickel Metal Hydride), които са окомплектовани с Вашия телефон, или одобрен от производителя заместител. Съществува риск от експлозия, ако замените батериите с неправилния вид батерии. Употребата на други батерии или незареждащи се батерии може да бъде опасно. Могат да предизвикат смущения и/или да повредят устройството или околните устройства. Производителят не носи отговорност за щети, нанесени от подобни нарушения.
- Не използвайте други зарядни устройства. Могат да бъдат повредени батериите.
- Уверете се, че батериите са поставени правилно.

Изхвърлете батериите на безопасно място. Не изгаряйте батериите, не ги потапяйте във вода, не ги разглобявайте или пробивайте.

## 3 ПРЕДНАЗНАЧЕНИЕ

Този телефон е предназначен за свързване към обществена аналогова телефонна мрежа или към аналогова вътрешна линия на одобрена съвместима частна телефонна централа (PBX).

## 4 ИНСТАЛИРАНЕ НА ТЕЛЕФОНА

### 4.1 Свързване на базовата станция (вижте Р4)

- Свържете главния захранващ кабел (15) и телефонния кабел (16) към базовата станция.
- Включете адаптера към мрежата с напрежение 100 - 240 V и честота 50 - 60 Hz, а телефонния кабел включете към гнездо за телефонна линия.

**Внимание:** Винаги използвайте кабелите, намиращи се в кутията. Използвайте само предоставения Ви адаптер. Употребата на други адаптери може да повреди уреда.

**Забележка:** Поставете базовата станция в близост до главния захранващ кабел. Никога не се опитвайте да удължавате главния захранващ кабел. Базовата станция се нуждае от захранване от мрежата за нормална работа и безжичните слушалки няма да работят без нея.

### 4.2 Монтаж и зареждане на презареждащите се батерии

- Поставете двете предоставени Ви батерии в отделението за батерии, като спазвате правилния поляритет (вижте маркирането от вътрешната страна на отделението за батерии).

**Внимание:** Използвайте само предоставените Ви NiMH презареждащи се батерии.

- Поставете задния капак на гърба на слушалката и натиснете, докато влезе на мястото си.
- Поставете слушалката на базата и заредете за 15 часа преди да използвате слушалката за първи път.
  - > Слушалката ще пиука два пъти, когато е поставена правилно на базата и индикаторът за зареждане на батериите на базата светва, за да покаже, че в момента зарежда.

**Забележка:** Телефонната слушалка може да стане топла, когато батериите се зареждат или при продължителна употреба. Това е нормално и не показва наличието на дефект.

#### ВНИМАНИЕ



Съществува риск от експлозия, ако батерията бъде заменена с неподходящ вид. Изхвърляйте употребяваните батерии съгласно инструкциите.

### 4.3 Сваляне на задния капак на слушалката (вижте Р5)

Поставете предоставения Ви ключ в жлеба, както е показано на илюстрацията и завъртете по посока на часовниковата стрелка, за да освободите задния капак.









## 5 ЗАПОЗНАВАНЕ С ТЕЛЕФОНА

### 5.1 Преглед на слушалката и базовата станция

#	Икона	Значение
1		В режим на готовност, натиснете, за да влезете в главното меню. Натиснете, за да изберете от менюто, или да съхраните запис или настройка.
2		Когато сте в менюто натиснете, за да преминете нагоре. По време на разговор или при изслушване на съобщение натиснете, за да увеличите силата на звука. В режим на готовност натиснете, за да изберете списъка с обажданията (CID).

3		В режим на готовност натиснете, за да проведете разговор или да отговорите на обаждане. По време на разговор натиснете, за да изпратите на кратък сигнал за мрежови услуги.
4		В режим на готовност натиснете, за да извършите или приемете обаждане през микрофона. По време на разговор можете да натиснете, за да преминете от слушалка към говорителя.
5		Натиснете и задръжте, за да отключите или заключите клавиатурата.
6		В режим на готовност натиснете, за да изберете списъка за повторно избиране.
7		Натиснете, за да отмените действие. По време на набиране на номер натиснете, за да изтриете последната въведена цифра. По време на разговор натиснете, за да изключите микрофона, след което натиснете отново, за да продължите разговора.
8		Когато сте в менюто, натиснете, за да преминете надолу. По време на разговор или при слушане на съобщение натиснете, за да намалите силата на звука. В режим на готовност натиснете, за да изберете списъка от телефонната книжка.
9		По време на разговор натиснете, за да затворите. По време на програмиране натиснете, за да отмените и излезете, без да сте направили промяна. В режим на готовност натиснете и задръжте, за да включите или изключите слушалката.
10		Натиснете и задръжте, за да изключите звъненето на слушалката. Натиснете и задръжте, за да добавите пауза при набиране, когато набирате или въвеждате номера в телефонната книжка.
11	INT	В режим на изчакване или по време на разговор натиснете, за да проведете вътрешен разговор или да прехвърлите обаждане.



## 5.2 Показване на икони и символи (вижте P2)

Икона	Значение
	Показва кога батерията напълно заредена. Вътрешните сегменти се движат, докато се зарежда.
	Показва, че линията е заета. Светва при входящо повикване.
	Светва, когато имате ново гласово съобщение. (Това е мрежова услуга)
	Показва, че имате нови неприети повиквания или че списъкът с обажданията се разглежда.*
	Показва, че сте влезли в телефонната книжка.
	Показва, че алармата е настроена.
	Показва, че звъненето на слушалката е изключено.
	Показва, че слушалката е регистрирана и в обхвата на базовата станция. Премигва, когато слушалката е извън обхват или търси база.
OK	Включва се, когато е достъпно потвърждение на избора или програмиране.

<b>BACK</b>	Включва се по време на режим на редактиране на телефонната книжка, за да се изтрие последната цифра. Включва се, когато сте влезли в менюто и можете да се върнете в предишното състояние или на предната стъпка.
	Включва се, когато е включен и екрана на дисплея.

\*Трябва да се абонирате за услугата „Гласова поща“ или „Идентификация на обаждания се“ от доставчика Ви, за да активирате тези функции. Може да Ви се наложи да платите абонаментна такса.

### 5.3 Базова станция (вижте Р3)

#	Икона	Значение
12		Светва в червено, когато слушалка е на базата, за да покаже, че се зарежда.
13		Натиснете, за да откриете/повикате всички регистрирани слушалки. Натиснете бутона отново, или който и да е друг бутон от слушалката, за да изключите сигнала за повикване на слушалките. Натиснете и задръжте, за да започнете процеса на регистрация.

### 5.4 Запис на текст и номер

Може да изберете различни символи чрез неколнократни натискания на бутоните с букви. Това ще бъде полезно, когато съхранявате име в телефонната книжка или промените името на слушалката. Символите са отпечатани на бутоните.

Например, за да въведете името **Tom**:

<b>T</b>	Натиснете <b>8</b> веднъж
<b>O</b>	Натиснете <b>6</b> три пъти
<b>M</b>	Натиснете <b>6</b> веднъж

Когато сте в режим на редактиране, се появява указател, който показва настоящата позиция на текста за въвеждане.

Намира се отдясно на последния въведен символ.

#### Съвети за писане:



- Щом сте избрали даден символ, указателят ще се премести на следващата позиция след кратка пауза.
- Натиснете /☒, за да изтриете последната буква или номер.



## 6 ИЗПОЛЗВАНЕ НА ВАШИЯ ТЕЛЕФОН

### 6.1 Провеждане на разговор





#### 6.1.1 Предварително набиране

- Въведете телефонния номер (максимум 24 цифри). Ако сгрешите, натиснете , за да изтриете последната въведена цифра.
- Натиснете , за да изберете телефонния номер.





#### 6.1.2 Директно набиране

- Натиснете  на Вашата слушалка.
- Наберете номера.

#### 6.1.3 Обаждане от списъка за повторно набиране.





- Натиснете  бутона в режим на готовност.  
> На дисплея се изписва последният набран номер.
- Натиснете /, за да изберете желан запис от списъка и след това натиснете , за да го наберете отново.

#### 6.1.4 Обаждане от списъка с обажданията

- Натиснете / бутона в режим на готовност.
- Натиснете /, за да изберете желан запис от списъка и след това натиснете , за да го наберете.

**Забележка:** Трябва да се абонирате за услугата „Идентификация на обажданията“, за да можете да видите номера, от който Ви търсят.

#### 6.1.5 Обаждане от телефонната книжка

- Натиснете / бутона в режим на готовност.
- Натиснете /, за да изберете желан запис от телефонната книжка и след това натиснете , за да го наберете.

### 6.2 Отговаряне и край на повикване

- Когато телефонът звъни, натиснете  на Вашата слушалка.
- За край на разговор натиснете  на Вашата слушалка.

**Внимание:** Когато слушалката звъни, моля, не я дръжете твърде близо до ухото си, тъй като силата на звука може да повреди слуха Ви.

**Забележка:** Можете просто да поставите слушалката обратно на базата, за да прекратите разговора, ако не сте деактивирали „**АВТОМ. ЗАТВ.**“ (AUTO HANG-UP) функцията.

### 6.3 Говорител на слушалката

По време на разговор можете да натиснете , за да преминете от слушалка към говорителя.



## 6.4 Регулиране на силата на звука на слушалката

Има **5** нива на силата на звука на слушалката.

- По време на разговор натиснете  $\Delta/\nabla$ , за да изберете от „НИВО 1“ (VOLUME 1) до „НИВО 5“ (VOLUME 5).
  - > Показва се избраната настройка.
  - > Когато прекратите разговора, настройката се запазва на последното избрано ниво.

## 6.5 Настройка на силата на звука на говорителя.

Има **5** нива на силата на звука на говорителя.

- По време на разговор през микрофона натиснете  $\Delta/\nabla$ , за да изберете „НИВО 1“ (VOLUME 1) до „НИВО 5“ (VOLUME 5).
  - > Показва се избраната настройка.
  - > Когато прекратите разговора, настройката се запазва на последното избрано ниво.

## 6.6 Изключване/Включване звука на микрофона

- Когато звукът на микрофона е изключен, слушалката показва „ИЗКЛ. ЗВУК“ (MUTE ON) и обажданият се не може да Ви чуе.
- По време на разговор натиснете  $\text{M}/\text{M}$ , за да включите/изключите микрофона.

## 6.7 Повикване на слушалка

Функцията повикване на слушалка Ви позволява да откриете липсващата слушалка, ако тя се намира в обхвата и заредените батерии са поставени.

- Натиснете  $\text{M}$  бутон под базовата станция.
    - > Всички регистрирани слушалки, намиращи се в обхвата, ще започнат да звънят.
- Може да спрете повикването на слушалката, като натиснете който и да е бутон от слушалката или  $\text{M}$  под базовата станция отново.

## 6.8 Включване/Изключване на слушалката

Натиснете и задръжте  $\text{M}$  на Вашата слушалка за повече от 2 секунди, за да включите или изключите слушалката в режим на готовност.

- > Когато се включи за първи път, дисплеят показва „ТЪРСЕНЕ...“ (SEARCHING...), докато слушалката открие базата.

**Забележка:** Можете за изключите слушалката, за да удължите живота на батериите, ако слушалката не е на базата.

### ВАЖНО:

Когато слушалката е „ИЗКЛЮЧИ“ (OFF), не може да бъде използвана за провеждане на разговори, в това число и разговори при непредвидени обстоятелства. Няма да звъни, когато имате входящо обаждане.

За да отговорите на обаждане, трябва да я включите отново, като възстановяването на радиовръзката между слушалката и базовата станция може да отнеме известно време.

## 6.9 Заклучване/Отключване на клавиатурата

Може да заключите клавиатурата, за да не проведете разговор или натиснете бутоните по случайност.

- В режим на готовност натиснете и задръжте  $\text{M}/\text{M}$  за 2 секунди, за да заключите клавиатурата.
  - > Слушалката показва „ЗАКЛ. КЛАВ.“ (KEYS LOCKED).
- За да отключите клавиатурата, натиснете и задръжте  $\text{M}/\text{M}$  отново.

**Забележка:** Можете да отговорите на входящите обаждания, дори и ако клавиатурата е заключена.

## 7 ТЕЛЕФОННА КНИЖКА

Апаратът може да съхрани до 200 записа в телефонната книжка. Всеки запис в телефонната книжка може да има максимум 24 цифри за телефонния номер и 12 символа за името.

### 7.1 Запаметяване на контакт в телефонната книжка

- От началния екран натиснете /ОК.
- Натиснете /▽ до „ТЕЛ. КНИЖКА“ (PHONEBOOK) и след това натиснете /ОК, за да изберете.
- Натиснете /ОК, за да изберете „НОВ ЗАПИС“ (NEW ENTRY).
  - > На екрана се изписва „ВЪВЕДИ ИМЕ“ (ENTER NAME).
- Въведете името на контакта (максимум 12 символа) с помощта на клавиатурата.
- Ако сгрешите, натиснете /ⓧ, за да изтриете последния въведен символ.
- Натиснете /ОК, за да потвърдите името в записа.
  - > На екрана се изписва „ВЪВЕДИ НОМЕР“ (ENTER NUMBER).
- Въведете името на контакта (максимум 24 символа) с помощта на клавиатурата.
- Ако сгрешите, натиснете /ⓧ, за да изтриете последната въведена цифра.
- Натиснете /ОК, за да потвърдите.
  - > Ще чуете сигнал за потвърждение.
- Натиснете , за да се върнете в режим на готовност.

**Забележка:** Не можете да съхраните нов запис в телефонната книжка, когато паметта е пълна. В този случай трябва да изтриете съществуващ вече запис, за да направите място за нови записи.

### 7.2 Достъп до телефонната книжка

- От началния екран натиснете /▽, за да отворите списъка на телефонната книжка.
- Съответно от началния екран можете да натиснете /ОК, след /▽ до „ТЕЛ. КНИЖКА“ (PHONEBOOK), след това натиснете /ОК и /▽ до „СП. ОБАЖД-ИЯ“ (VIEW ENTRIES), след това натиснете /ОК, за да отворите списъка на телефонната книжка.
  - > Записите в телефонната книжка са подредени по азбучен ред.
- Натиснете /▽, за да прегледате съхранените записи..
- Натиснете /P, за да видите подробностите на избрания от Вас запис.
- Натиснете , за да се върнете в режим на готовност.

**Забележка:** Вместо да натискате /▽, за да прегледате записите в телефонната книжка, можете да натиснете бутона, отговарящ на първата буква от записа, който искате да откриете. Например, като натиснете 2, ще Ви бъде показан първият запис с буквата А. Натискайки отново 2, ще видите първия запис в буквата В и т.н., а след това натиснете /▽, за да откриете записа, който Ви е нужен.

### 7.3 Промяна на запис в телефонната книжка

- От началния екран натиснете /▽, за да отворите списъка в телефонната книжка.
- Натиснете /▽, за да изберете записа, който желаете да промените.
- Натиснете /ОК, за да отворите опциите на менюто на телефонната книжка.
- Натиснете /▽ до „РЕДАКТ.ЗАПИС“ (EDIT ENTRY) и след това натиснете /ОК, за да изберете.
  - > Показва се избраното име.
- Редактирайте името с помощта на клавиатурата, като използвате /ⓧ, за да изтриете символи.
- Натиснете /ОК, за да потвърдите.
- Редактирайте номера и след това натиснете /ОК, за да потвърдите.
  - > Ще чуете сигнал за потвърждения..
- Натиснете , за да се върнете в режим на готовност.

## 8 ПОКАЗВАНЕ НА ОБАЖДАЩИЯ СЕ (ЗАВИСИМ ОТ МРЕЖАТА)

Ако сте се абонирали за услугата „Идентификация на обаждания се“ от Вашия доставчик, телефонният номер на обаждания се ще се появи на дисплея на слушалката, когато има входящо обаждане и ако е запазен във Вашия **списък с обаждания** (Call Log).

Ако номерът на обаждания се е съхранен в телефонната книжка заедно с името, на дисплея на слушалката ще се появи името, когато премете разговора, а след това и в **списъка с обажданията** (Call Log).

**Забележка:** Ако обаждането е от недостъпен номер (напр. международен разговор или частна телефонна станция), на дисплея на слушалката ще се появи **„НЕДОСТЪПЕН“** (UNAVAILABLE), когато Ви се обадят и в **списъка с обажданията** (Call Log) след това.

Ако обаждането е от скрит номер, на слушалката ще се изпише **„СКРИТ НОМЕР“** (WITHHELD), когато Ви се обадят и в **списъка с обаждания** (Call Log) след това.

Ако не сте се абонирали за услугата „Идентификация на обаждания се“, на дисплея на слушалката ще се изпише **„НЕИЗВЕСТЕН“** (UNKNOWN), когато Ви се обадят и разговорът няма да бъде съхранен в **списъка с обажданията** (Call Log).

Информацията за входящите обаждания зависи от страната и операторите.

### 8.1 Списък с обажданията

Функцията **Списък с обаждания** (Call Log) съхранява последните 20 външни обаждания, независимо дали е било отговорено на тях или не.

Запазва се само последното обаждане, ако има няколко обаждания от същия номер.

Когато **Списъкът с обаждания** (Call Log) е пълен, следващото обаждане ще замести последния запис.

#### 8.1.1 Достъп до списъка с обажданията

- От началния екран натиснете **+ / 👤 / ▲**.
- Натиснете **▲ / ▼**, за да прегледате списъка.
  - > Обажданията се показват в хронологичен ред, като първо в списъка е последното обаждане

### 8.2 СПИСЪК ЗА ПОВТОРНО НАБИРАНЕ

Списъкът за повторно набиране съхранява последните 10 избрани номера. Максимум 24 цифри могат да бъдат показани за всеки запис.





#### 8.2.1 Достъп до списъка за повторно набиране

- От началния екран натиснете **●**.
- Натиснете **▲ / ▼**, за да прегледате списъка.
  - > Последният набран номер ще бъде първи в списъка за повторно набиране.
  - > Ако номерът има повече от 14 цифри, натиснете **# / ☒ / P**, за да видите другите цифри.

## 9 НАСТРОЙКИ

### 9.1 Настройка на езика на дисплея

Можете да сменяте езика на дисплея на слушалката.

- От началния екран натиснете /OK.
- Натиснете  $\Delta/\nabla$  до „**МОИ НАСТР-КИ**“ (HANDSET OPTS) и след това натиснете /OK, за да изберете.
- Натиснете  $\Delta/\nabla$  до „**ЕЗИК**“ (LANGUAGE) и след това натиснете /OK, за да изберете.
- Натиснете  $\Delta/\nabla$ , за да изберете предпочитания от Вас език, а след това натиснете /OK, за да потвърдите.
  - > Ще чуете сигнал за потвърждение.
- Натиснете , за да се върнете в режим на готовност.

**Забележка:** След като езикът на дисплея е зададен, слушалката автоматично преминава на избрания език.

### 9.2 Регистрация на слушалката

**ВАЖНО:** Когато закупите Вашия апарат, всички слушалки са вече регистрирани към базата, затова не се налага да ги регистрирате.





Регистрация на слушалка се налага единствено, когато закупвате допълнителна слушалка или слушалката не работи.

Може да регистрирате до четири слушалки на една базова станция, като всяка една слушалка показва номера си (1 до 4) на дисплея.

**Забележка:** Всяка слушалка може да бъде регистрирана само на една база.

Трябва да въведете главния ПИН преди да можете да регистрирате или отрегистрирате слушалки. Фабричният главен ПИН е **0000**.

### 9.3 Регистриране на допълнителни слушалки

- Натиснете и задръжте  бутона под базовата единица за около 5 секунди.
  - > Индикаторът за съобщения на базата ще свети за около 1 минута, докато е в режим на регистриране.
- На слушалката натиснете /OK.
- Натиснете  $\Delta/\nabla$  до „**ДОП.НАСТР-КИ**“ (SETTINGS) и след това натиснете /OK, за да изберете.
- Натиснете  $\Delta/\nabla$  до „**РЕГИСТРАЦИЯ**“ (REGISTRATION) и след това натиснете /OK, за да потвърдите.
- Въведете главния ПИН и след това натиснете /OK за потвърждение.







**Забележка:** След въвеждане на главния ПИН,

- > **ИЗЧАКВАНЕ...** (WAITING...) светва на екрана.
- > Чувайте сигнал за потвърждение за успешна регистрация и слушалката се връща в режим на готовност, като номерът ѝ е изписан на дисплея.
- > Ако не се открие никаква база с въведения ПИН, чувате сигнал за грешка за неправилна регистрация „**РЕЕСТ. СЛУХ.**“ (PLS REG H/S) се изписва на екрана. Ще трябва да започнете отново от стъпка 1
- > По време на стъпки от 2 - 5, ако не се натисне никакъв бутон на слушалката, процедурата за регистрация ще бъде прекратена. Ако това стане, започнете отново от стъпка 1.

## 9.4 Възстановяване на фабричните настройки.

Можете да възстановите фабричните настройки на Вашия телефон с тази функция.

**Забележка:** При възстановяване на фабричните настройки всички Ваши лични настройки, списъкът с обаждания и списъкът за повторно набиране ще бъдат изтрети, в това число и главния ПИН, и ще бъдат възстановени фабричните настройки. Но Вашата телефонна книжка няма да бъде променена след възстановяване на фабричните настройки, както и всички записани съобщения ще бъдат запазени, докато всички други настройки ще бъдат променени.

- От началния екран натиснете /ОК.
- Натиснете  до „ДОП.НАСТР-КИ“ (SETTINGS) и след това натиснете /ОК, за да изберете.
- Натиснете  за да изберете „ФАБР.НАСТР-И“ (RESET) и след това натиснете /ОК, за да изберете.
- Натиснете /ОК, за да потвърдите.
  - > Ще чуете сигнал за потвърждение и Вашият телефон е отново настроен на фабричните си настройки.

## 10 ПОЧИСТВАНЕ И ОБСЛУЖВАНЕ

**Не почиствайте** никаква част от телефонната система с бензол, разреждители или други разтварящи химични вещества, тъй като това може да причини трайна повреда, която не се покрива от гаранцията.

**При необходимост почиствайте с влажна кърпа.**

Пазете телефонната система далеч от **горещи и влажни условия и силна слънчева светлина** и **не позволявайте да се намокри.**

## 11 ГАРАНЦИЯ И ОБСЛУЖВАНЕ

Телефонната система е с гаранция в продължение на 24 месеца от датата на покупка, указана на разписката за продажба. Тази гаранция не обхваща неизправности или дефекти, причинени при инциденти, неправилна употреба, нормално износване, небрежност, неизправности в телефонната линия, мълнии, модификации в устройството или какъвто и да е опит за настройка или ремонт, извършен от неупълномощени лица.

**Запазете разписката за покупка (касов бон), тъй като това е Вашата гаранция.**

### 11.1 Докато устройството е в гаранция

- Изключете основното устройство от телефонната линия и от електрическата мрежа.
- Приберете всички части на телефонната система в оригиналната опаковка.
- Върнете устройството в магазина, от който сте го купили, като не забравяте да вземете своята разписка за покупка.
- Не забравяйте да добавите и адаптера за електрическата мрежа.

### 11.2 След изтичането на срока на гаранцията

Ако гаранцията на устройството е изтекла, свържете се с нас на адрес [www.aegtelephones.eu](http://www.aegtelephones.eu)

Това устройство работи само с презареждащи се батерии. Ако поставите незареждащи се батерии в слушалката и я поставите на базата, слушалката ще се повреди и това НЕ се покрива от гаранцията.

## 12 СЕ ДЕКЛАРАЦИЯ

Този продукт е в съответствие с основните изисквания и други свързани разпоредби на Директива R&TE 1999/5/ЕО.

Декларацията за съответствие можете да намерите на адрес: [www.aegtelephones.eu](http://www.aegtelephones.eu)

## 13 ИЗХВЪРЛЯНЕ НА УСТРОЙСТВОТО (ОКОЛНА СРЕДА)

В края на експлоатационния цикъл на продукта не трябва да го изхвърляте заедно с битовите отпадъци, а трябва да го предадете в събирателен пункт за рециклиране на електрическо и електронно оборудване. Това е указано чрез символа върху продукта, в ръководството за потребителя и на кутията. Някои от материалите в продукта могат да бъдат използвани повторно, ако ги предадете в пункт за рециклиране. Чрез повторното използване на някои части или суровини от употребени продукти вие давате важен принос за опазването на околната среда. Свържете се с местните власти, ако се нуждаете от допълнителна информация относно събирателните пунктове във вашия регион.

**Батериите трябва да се извадят преди изхвърлянето на устройството. Изхвърлете батериите по безопасен за околната среда начин съобразно националните разпоредби.**

## 14 ТЕХНИЧЕСКИ ДАННИ

<b>Стандарт</b>	Цифрова Подобрена Безжична Телекомуникация (DECT)
<b>Честотен обхват</b>	1.88 до 1.9 GHz (честотна лента" 20 MHz)
<b>Канал честотна лента</b>	1.728 MHz
<b>Работен обхват</b>	До 300 м навън; до 50 м вътре
<b>Работно време</b>	В режим на готовност: 230 часа; При разговор: 13 часа Време за зареждане на батерията: 15 часа
<b>Температурен диапазон</b>	на работа: 0°C до 40°C; Съхранение: -20°C до 60°C
<b>Захранване</b>	Адаптер на базовата единица: Ten Pac: S003IB0600050 & S003IV0600050 Вход 100-240Vac 50-60Hz; Изход 6VDC/500mA. Адаптер на зарядното устройство: Ten Pac: S003IB0600015 & S003IV0600015 Вход 100-240Vac 50-60Hz; Изход 6VDC/150mA. Батерии: 2 X 1.2V AAA, 650mAh NiMH (зареждащи се)



## 1 PEČUJEME O NAŠE ZÁKAZNÍKY

Děkujeme vám za zakoupení tohoto výrobku. Toto zařízení bylo navrženo a vyrobeno s maximální péčí o vás i životní prostředí. Výrobek dodáváme se stručným návodem k použití, neboť se snažíme snížit spotřebu papíru (počet stran) a uchránit tak stromy, které by pro výrobu většího množství papíru bylo nutné porazit. Úplný a podrobný návod k použití s popisem všech funkcí naleznete na našich webových stránkách [www.aegtelephones.eu](http://www.aegtelephones.eu). Stáhněte si prosím úplný návod k použití v případě, že si přejete využít pokročilé funkce svého výrobku. Pro ochranu životního prostředí vás prosíme, abyste si tento úplný návod netiskli. Děkujeme vám za podporu při ochraně životního prostředí.

## 2 DŮLEŽITÉ BEZPEČNOSTNÍ POKYNY

Při používání zařízení svého telefonu prosím dodržujte tyto bezpečnostní pokyny, čímž snížíte riziko požáru, úrazu i zásahu el. proudem:

- Přečtěte si a snažte se pochopit všechny pokyny.
- Dodržujte všechna upozornění a pokyny označená na výrobku.
- Před čištěním výrobek odpojte od zásuvky ve zdi. Neužívejte tekutá čisticí prostředky ani aerosolová čisticí prostředky. Při čištění užívejte vlhký hadřík.
- Uchovávejte tento produkt mimo horké a vlhké prostředí a mimo silný sluneční žár a nenechte výrobek navlhnout ani jej nepoužívejte ve vodě (například poblíž vany, dřezu a plaveckého bazénu).
- Zásuvky ve zdi ani prodlužovací šňůry nepřetěžujte, protože by to mohlo vést k požáru či zásahu elektrickým proudem.
- Odpojte výrobek od zásuvky ve zdi v těchto případech:
  - > Je-li poškozen napájecí kabel nebo zásuvka.
  - > Pokud výrobek nefunguje normálně, i když jste postupovali podle provozních pokynů.
  - > Pokud byl výrobek upuštěn na zem a došlo k poškození pouzdra.
  - > Pokud se u výrobku projevuje zřetelná změna ve výkonu.
- NIKDY neužívejte váš telefon venku během bouřky. Odpojte základnu od telefonní linky a zásuvky, pokud ve vaší lokalitě probíhají bouřky. Poškození způsobené bleskem není kryto zárukou.
- Neužívejte telefon k nahlášení úniku plynu, pokud se nacházíte v blízkosti úniku.
- Užívejte pouze dodané baterie NiMH (Níkl Kov Hydrid), které jste obdrželi spolu s vaším telefonem nebo schválenou náhradu doporučenou výrobcem. Existuje riziko exploze, pokud vyměníte baterii za nevhodný typ baterie. Užívání jiných druhů baterie či nedobíjecích baterií/galvanických článků může být nebezpečné. Mohou způsobit interference a/nebo poškození jednotky či okolí. Výrobce nenesou žádnou odpovědnost za škody v důsledku nedodržení těchto pokynů.
- Nepoužívejte nabíjecí stojany třetích osob. Může dojít k poškození baterií.
- Ujistěte se, že jsou baterie vloženy se správnou polaritou.

Baterie likvidujte bezpečným způsobem. Nevystavujte je ohni, neponořujte je do vody, nerozmontovávejte je, ani je nepropichujte.

## 3 ZAMÝŠLENÉ UŽITÍ

Tento telefon je určen k připojení k veřejné analogové telefonní síti nebo analogové vedlejší stanici kompatibilního systému PBX.

## 4 INSTALACE TELEFONU

### 4.1 Připojení základny (Viz P4)

- Zapojte napájecí kabel **(15)** a telefonní kabel **(16)** do základny.
- Zapojte adaptér do síťové zásuvky 100 - 240Vac, 50 - 60Hz a telefonní kabel do telefonní zásuvky.

**Varování:** Vždy používejte kabel v balení. Používejte pouze dodaný adaptér. Použití jiných napájecích kabelů může jednotku poškodit.

**Poznámka:** Základnu postavte v dosahu síťové zásuvky. Nikdy se nepokoušejte prodloužit napájecí kabel. Základna potřebuje být zapojena do síťové zásuvky pro běžný provoz a bezdrátové sluchátko bez tohoto nebude fungovat.

### 4.2 Instalace a dobíjení dobíjecích baterií

- 2 dodané baterií vložte do oddělení baterií a dodržte přitom polaritu (viz značky uvnitř oddělení na baterie).

**Varování:** Používejte pouze dodané dobíjecí NiMH.

- Umístěte zadní kryt na zadní část sluchátka a stisknutím ho zatlačte na místo.
- Před prvním použitím sluchátka sluchátko položte na základnu a nabíjejte 15 hodin.
  - > Při správném umístění na základnu vydá sluchátko dvojí pípnutí a ukazatel nabíjení baterií na základně se rozsvítí na znamení nabíjení.

**Poznámka:** Sluchátko se může zahřát během nabíjení baterií nebo během déle trvajících používání. To je normální a neznamena to chybu.

## VAROVÁNÍ



Riziko exploze v případě výměny baterií za nesprávný typ. použité baterie vyhodte v souladu s pokyny.

### 4.3 Sejmутí zadního krytu sluchátka Eclipse (Viz P5)







Vložte dodaný klíč do žlábků, jak je ukázáno na obrázku, a otočte jim po směru hodinových ručiček, abyste zadní kryt uvolnili.

## 5 SEZNÁMENÍ S TELEFONEM









### 5.1 Přehled ke sluchátku a základně

#	Ikona	Význam
1		v pohotovostním režimu stiskněte pro vstup do seznamu hlavního menu. Stisknutím vyberete položku nebo uložíte položku či nastavení.
2		V režimu nabídky stisknutím posouváte nahoru. Během telefonátu nebo přehrávání zprávy stiskněte pro zvýšení hlasitosti. V pohotovostním režimu stisknutím vstoupíte do protokolu volání (CID).
3		Stisknutím v pohotovostním režimu můžete volat nebo přijmout hovor. Během hovoru stisknutím odešlete signál Flash síťovým službám.



4		V pohotovostním režimu stiskněte pro volání nebo přijetí hovoru v režimu hlasitého odposlechu. Během hovoru stiskněte pro přepínání mezi hlasitým odposlechem a sluchátkem.
5		Stisknutím a podržením zamknete nebo odemknete klávesnici.
6		V pohotovostním režimu stisknutím vstoupíte do seznamu opakovaných volání.
7		Stisknutím zrušíte akci. Při předběžném vytáčení stisknutím odstraníte poslední zadanou číslici. Během hovoru stisknutím ztišíte mikrofon a opakovaným stisknutím budete v rozhovoru pokračovat.
8		V režimu menu stisknutím posouváte dolů. Během hovoru nebo přehrávání zprávy stisknutím snížíte hlasitost. V pohotovostním režimu stisknutím vstoupíte do seznamu adresáře.
9		Během hovoru stisknutím zavěsíte. Během programování stisknutím zrušíte a odejdete bez uložení změny. V pohotovostním režimu stisknutím a podržením zapnete/vypnete sluchátko.
10		Stisknutím a podržením vypnete vyzvánění sluchátka. Stisknutím a podržením přidáte přestávku ve vytáčení při vytáčení nebo zadávání čísel do adresáře.
11	INT	V pohotovostním režimu nebo během hovoru stisknutím zahájíte volání přes intercom nebo přenos hovoru.

## 5.2 Ikony a symboly na displeji sluchátka (Viz P2)

Ikona	Význam
	Zobrazí se, pokud je baterie plně nabitá. Cyklus interním segmentů během dobíjení.
	Zobrazí se, pokud je linka obsazená. Bliká v případě příchozího hovoru.
	Bliká, pokud máte nové hlasové zprávy. (Toto je síťová služba)
	Zobrazí se v případě nových zmeškaných hovorů nebo při prohlížení protokolu volání.*
	Zobrazí se při vstupu do adresáře.
	Zobrazí se při nastavení budíku.
	Zobrazí se, pokud je vyzvánění sluchátka vypnuto.
	Zobrazí se, pokud je sluchátko zaregistrováno a v dosahu základny. Bliká, pokud je sluchátko mimo dosah nebo pokud vyhledává základnu.
OK	Zapne se, pokud je k dispozici potvrzení volby nebo programování.
BACK	Zapne se v průběhu režimu úprav adresáře pro odstranění poslední číslice. Zapne se v režimu menu, kdy se můžete vrátit do předchozího stavu nebo k předchozímu kroku.



Zapne se, když je zapnut displej.

\*Musíte mít zaregistrovanou službu hlasová schránka nebo ID volajícího u svého operátora, abyste mohli tuto funkci využívat. Může to být spojeno s poplatky.

### 5.3 Základna (Viz P3)

#	Ikona	Význam
12		Rozsvítí se červeně, pokud je sluchátko na základně na znamení, že se dobíjí.
13		Stisknutím najdete/zavoláte pomocí pageru všechna registrovaná sluchátka. Opakovaným stlačením tlačítka nebo jakékoliv klávesy na sluchátku vypnete signál pageru. Stiskněte a podržte pro zahájení procesu registrace.

### 5.4 Zadání textu a čísla

Můžete zvolit různé znaky opakovaným mačkáním alfanumerické klávesnice. To vám pomůže při ukládání jmen do adresáře nebo přejmenování vašeho sluchátka. Znaky jsou vytištěny na klávesnicích.

Například pro zadání jména **Tom**:

<b>T</b>	Stiskněte <b>8</b> jednou
<b>O</b>	Stiskněte <b>6</b> třikrát
<b>M</b>	Stiskněte <b>6</b> jednou

V režimu úprav se zobrazí kurzor na znamení aktuální pozice položky textu. Nachází se napravo od posledního zadaného znaku.

#### Tipy k psaní:

- Po vybrání znaku se kurzor po krátké chvíli přesune na následující pozici.
- Stisknutím odstraní poslední písmeno nebo číslo.

## 6 POUŽÍVÁNÍ VAŠEHO TELEFONU

### 6.1 Volání





#### 6.1.1 Předběžné vytáčení

- Zadejte telefonní číslo (maximálně 24 číslic). Pokud uděláte chybu, stiskněte tlačítko a vymažte poslední zadané číslo.
- Stisknutím vytočíte telefonní číslo.







#### 6.1.2 Přímé vytáčení

- Stiskněte na vašem sluchátku.
- Vytočte číslo.

### 6.1.3 Volání ze seznamu opakovaným volání







- Stiskněte  v pohotovostním režimu.  
> Zobrazí se poslední číslo.
- Stisknutím / vyberete požadovanou položku v seznamu opakovaných volání a pak stisknutím  požadované číslo znovu vytočíte.

### 6.1.4 Volání z protokolu volání

- Stiskněte // v pohotovostním režimu.
- Stisknutím / vyberete požadovanou položku v protokolu volání a poté stisknutím  požadované číslo protokolu volání vytočíte.

**Poznámka:** Musíte mít zaregistrovanou službu Identifikace linky volaného, abyste viděli číslo nebo jméno volajícího v protokolu volání.

### 6.1.5 Volání z adresáře

- Stiskněte // v pohotovostním režimu.
- Stisknutím / vyberte požadovanou položku v adresáři a poté stisknutím  požadované číslo z adresáře vytočíte.

## 6.2 Přijetí hovoru a jeho ukončení

- Když telefon zvoní, stiskněte  na vašem sluchátku.
- Pro ukončení hovoru stiskněte  na vašem sluchátku.

**Varování:** Když sluchátko zvoní, nedržte ho prosím příliš blízko ucha, protože hlasitost vyzváněcího tónu by mohla poškodit váš sluch.

**Poznámka:** Pro ukončení hovoru stačí sluchátko jednoduše položit zpět na základnu za předpokladu, že není deaktivována funkce **AUTO ZAVES** (AUTO HANG-UP).

## 6.3 Hlasitý odposlech

Během volání můžete stisknout  pro přepnutí mezi hlasitým odposlechem a sluchátkem.

## 6.4 Nastavení hlasitosti sluchátka

Existuje **5** úrovní hlasitosti sluchátka.



- Během hovoru stiskněte / pro výběr „**ÚROVEŇ 1**“ (VOLUME 1) až „**ÚROVEŇ 5**“ (VOLUME 5).  
> Zobrazí se aktuální nastavení.  
> Po ukončení hovoru zůstane nastavení na poslední vybrané úrovni.

## 6.5 Nastavení hlasitosti reproduktorů

Existuje **5** úrovní hlasitosti reproduktoru.

- Během hovoru stiskněte / pro výběr „**ÚROVEŇ 1**“ (VOLUME 1) až „**ÚROVEŇ 5**“ (VOLUME 5).  
> Zobrazí se aktuální nastavení.  
> Po ukončení hovoru zůstane nastavení na poslední vybrané úrovni.

## 6.6 Ztišení/Zrušení ztišení mikrofonu

- Pokud je mikrofon ztišen, na sluchátku se zobrazuje „**VYPN, ZVUKU**“ (MUTE ON) a volající vás neslyší.
- Během hovoru stisknutím / vypnete/zapnete mikrofon.

## 6.7 Volání pomocí pageru

Funkce volání pomocí pageru vám umožňuje lokalizovat chybějící sluchátko, pokud se nachází v dosahu a obsahuje nabité baterie.

- Stiskněte tlačítko  pod základní jednotkou.
  - > Veškerá registrovaná sluchátka v dosahu začnou zvonit.

Volání pomocí pageru můžete zastavit stisknutím kteréhokoliv tlačítka na sluchátku nebo opakovaným stisknutím tlačítka  pod základní jednotkou.

## 6.8 Zapnutí/vypnutí sluchátka

Stiskněte a po dobu delší než 2 vteřiny podržte tlačítko  na vašem sluchátku pro zapnutí nebo vypnutí sluchátka do pohotovostního režimu.

- > Po prvním naladění se bude na displeji zobrazovat „**HLEDANÍ...**“ (SEARCHING...), dokud sluchátko nenajde základnu.

**Poznámka:** Sluchátko můžete za účelem úspory baterií vypnout, pokud sluchátko není na základně.



### DŮLEŽITÉ:

Pokud je sluchátko „**VYPNOUT**“ (OFF), nelze ho používat pro volání, včetně nouzového volání. V případě příchozího hovoru nezazvoní.

Pro odpověď na hovor ho musíte znovu zapnout a může chvíli trvat, než sluchátko znovu naváže rádiové spojení se základnou.

## 6.9 Zamknutí/Odemknutí klávesnice

Klávesnici můžete zamknout, abyste zabránili náhodnému volání nebo stisknutí kláves.









- V pohotovostním režimu stiskněte a podržte tlačítko  po dobu 2 vteřin pro zamčení klávesnice.
  - > Na sluchátku se zobrazí „**ZAMEK KLAVES**“ (KEYS LOCKED).
- Pro odemknutí klávesnice znovu stiskněte a podržte tlačítko .

**Poznámka:** Příchozí hovory lze přesto přijímat, i pokud je klávesnice zamknutá.

# 7 ADRESÁŘ

Do vašeho telefonu lze uložit až 200 záznamů adresáře. Každý záznam v adresáři může být složen max. z 24 číslic telefonního čísla a 12 znaků pro jméno.

## 7.1 Uložení kontaktu do adresáře

- Na domovské stránce stiskněte tlačítko /OK.
- Stiskněte tlačítko  pro „**TELEF.SEZNAM**“ (PHONEBOOK) a pak stiskněte /OK pro výběr.
- Stiskněte /OK pro výběr nové položky „**NOVÝ ZAZN.**“ (NEW ENTRY).
  - > Na displeji se zobrazí „**VLOŽ JMÉNO**“ (ENTER NAME).
- Zadejte jméno kontaktu (maximálně 12 znaků) pomocí klávesnice.
- Pokud uděláte chybu, zmáčkněte  pro vymazání posledního zadaného znaku.
- Stisknutím /OK potvrdíte položku jména.
  - > Displej zobrazí „**VLOŽ ČÍSLO**“ (ENTER NUMBER).
- Zadejte číslo vašeho kontaktu (maximálně 24 číslic) pomocí klávesnice.
- Pokud uděláte chybu, stiskněte tlačítko  pro vymazání poslední zadané číslice.
- Stiskněte tlačítko /OK pro potvrzení.
  - > Zazní potvrzující tón.
- Stiskněte tlačítko  pro návrat do pohotovostního režimu.

**Poznámka:** Nový záznam do adresáře nelze uložit, pokud je paměť plná. V takovém případě odstraňte stávající položky a vytvořte tak místo pro nové.

## 7.2 Přístup do adresáře

- Na domovské stránce stiskněte  $\text{---}/\text{👤}/\text{▽}$  pro otevření seznamu adresáře.
- Alternativně můžete na domovské stránce stisknout tlačítko  $\text{☰}/\text{OK}$ , pak  $\Delta/\text{▽}$  pro „TELEF. SEZNAM“ (PHONEBOOK), pak stiskněte  $\text{☰}/\text{OK}$  a  $\Delta/\text{▽}$  pro „SEZN. HOVORU“ (VIEW ENTRIES), pak stiskněte  $\text{☰}/\text{OK}$  pro otevření seznamu adresáře.
  - > Položky adresáře jsou řazeny v abecedním pořadí.
- Stiskněte  $\Delta/\text{▽}$  pro posouvání seznamem položek.
- Stiskněte  $\#/\text{🔍}/\text{P}$  pro prohlížení podrobností zvolené položky.
- Stiskněte tlačítko  $\text{Ⓜ}$  pro návrat do pohotovostního režimu.

**Poznámka:** Místo stisknutí tlačítka  $\Delta/\text{▽}$  pro procházení položek adresáře, můžete stisknout číslo na numerické klávesnici odpovídající prvnímu písmenu položky, kterou hledáte.

Například když stisknete 2, zobrazí se první položka začínající na A. Opakovaným stisknutím tlačítka 2 se zobrazí první položka začínající na B, a tak dále..., a pak stiskněte tlačítko  $\Delta/\text{▽}$  a vyhledejte požadovanou položku.

## 7.3 Úprava položky v adresáři

- Na domovské stránce stiskněte  $\text{---}/\text{👤}/\text{▽}$  pro otevření seznamu adresáře.
- Stiskněte  $\Delta/\text{▽}$  pro výběr položky, kterou chcete upravit.
- Stiskněte  $\text{☰}/\text{OK}$  pro otevření voleb menu adresáře.
- Stiskněte  $\Delta/\text{▽}$  pro „UPRAV. ZAZ.“ (EDIT ENTRY) a pak stiskněte  $\text{☰}/\text{OK}$  pro výběr.
  - > Zobrazí se aktuální jméno.
- Upravte jméno pomocí klávesnice, pomocí tlačítka  $\text{↵}/\text{✖}$  mažete znaky.
- Stiskněte tlačítko  $\text{☰}/\text{OK}$  pro potvrzení.
- Upravte číslo a pak stiskněte  $\text{☰}/\text{OK}$  pro potvrzení.
  - > Zazní potvrzující tón.
- Stiskněte tlačítko  $\text{Ⓜ}$  pro návrat do pohotovostního režimu.

## 8 ZOBRAZENÍ VOLAJÍCÍHO (V ZÁVISLOSTI NA SÍTI)

Máte-li zaregistrovanou službu Calling Line Identification (CLI - Identifikace linky volajícího) u vašeho operátora, zobrazí se číslo volajícího na sluchátku v případě příchozího hovoru a následně se uloží do vašeho protokolu volání **Protokol volání** (Call Log).

Pokud je číslo volajícího uloženo ve vašem adresáři spolu se jménem, zobrazí se na sluchátku jméno a následně se uloží do protokolu volání **Protokol volání** (Call Log).

**Poznámka:** Pokud hovor přichází od osoby, jejíž číslo není dostupné (např. mezinárodní hovor nebo se jedná o neveřejný hovor), na sluchátku se při přijetí hovoru zobrazí „NEDOSTUPNÝ“ (UNAVAILABLE) a to se poté zobrazí i v protokolu volání **Protokol volání** (Call Log).

Pokud hovor přichází od někoho, jehož ID je potlačeno, sluchátko zobrazí „POTLAČ. ID“ (WITHHELD), když hovor přijmete a to se poté zobrazí také v protokolu volání **Protokol volání** (Call Log).

Pokud nemáte zaregistrovanou službu Identifikace linky volajícího, sluchátko zobrazí „NEZNAMÝ“ (UNKNOWN), když budete hovor přijímat a hovor nebude uložen do protokolu volání **Protokol volání** (Call Log).

Informace o příchozích hovorech se liší v závislosti na zemi a operátorovi.

## 8.1 Protokol volání

Do protokolu volání **protokol volání** (Call Log) se zaznamenává posledních 20 externích hovorů, bez ohledu na to, zda je přijmete či ne.

V případě opakovaných volání ze stejného čísla se uloží pouze poslední hovor.

Pokud je **protokol volání** (Call Log) plný, následující hovor nahradí nejstarší položku.

### 8.1.1 Přístup do Protokolu volání

- Na domovské stránce stiskněte tlačítko **+ / 👤 / Δ**.
- Pro procházení seznamu volání stiskněte tlačítko **Δ / ▽**.
  - > Hovory se zobrazují v chronologickém pořadí a nejnovější hovory jsou uvedeny na prvním místě seznamu.

## 8.2 Seznam opakovaných volání

Seznam opakovaných volání ukládá posledních 10 vytočených čísel. Pro každou položku je možné zobrazit maximálně 24 číslic.

### 8.2.1 Přístup do seznamu opakovaných volání

- Na domovské stránce stiskněte tlačítko **📞**.
- Pro procházení seznamu opakovaných volání stiskněte **Δ / ▽**.
  - > Poslední vytočené číslo se zobrazí v seznamu zcela nahoře.
  - > Pokud se číslo skládá z více než 14 číslic, stiskněte **# / ✂ / P** pro zobrazení dalších číslic.

## 9 NASTAVENÍ

### 9.1 Nastavení jazyku na displeji

Můžete změnit jazyk zobrazovaný na sluchátku.

- Na domovské stránce stiskněte tlačítko **☰ / OK**.
- Stiskněte tlačítko **Δ / ▽** pro „**OSOBNÍ NAST.**“ (HANDSET OPTS) a pak stiskněte **☰ / OK** pro zvolení.
- Stiskněte tlačítko **Δ / ▽** pro „**JAZYK**“ (LANGUAGE) a pak stiskněte tlačítko **☰ / OK** pro výběr.
- Stiskněte **Δ / ▽** pro výběr vámi preferovaného jazyka a pak stiskněte **☰ / OK** pro potvrzení.
  - > Zazní potvrzující tón.
- Stiskněte tlačítko **⏪** pro návrat do pohotovostního režimu.

**Poznámka:** Když je již zobrazovací jazyk vybrán, sluchátko se přepne do zvoleného jazyka okamžitě.

### 9.2 Registrace sluchátka

**DŮLEŽITÉ:** Když si svou jednotku zakoupíte, všechny sluchátka jsou již zaregistrována na vaši základnu, takže není nutné je registrovat.







Registrace sluchátka je nutná pouze tehdy, když si zakoupíte sluchátko navíc nebo pokud se sluchátko stane závadným.

Můžete si zaregistrovat až čtyři sluchátka k vaší základně, přičemž u každého sluchátka se zobrazuje jeho číslo (1 až 4) na displeji.

**Poznámka:** Jedno sluchátko může být pouze registrováno k jedné základně.

Musíte zadat hlavní PIN před tím než provedete registraci nebo odhlášení registrace sluchátka. Standardní hlavní PIN je **0000**.

### 9.3 Registrace dalších sluchátek

- Stiskněte a podržte tlačítko  pod základní jednotkou po dobu asi 5 vteřin.
  - > Ukazatel zpráv na základně bude blikat až 1 minutu, což znamená, že je v registračním režimu.
- Na sluchátku stiskněte /OK.
- Stiskněte tlačítko  pro „**PŘEDNAST.**“ (SETTINGS) a pak stiskněte /OK pro výběr.
- Stiskněte tlačítko  pro „**PŘIHLAŠENÍ**“ (REGISTRATION) a pak stiskněte tlačítko /OK pro vybrání.
- Zadejte hlavní PIN a pak stiskněte /OK pro potvrzení.







**Poznámka:** Po zadání hlavního PIN,

- > **CEKAM...** (WAITING...) bliká na obrazovce.
- > Potvrzující tón je přehrát jako doklad úspěšné registrace a sluchátko se vrátí do pohotovostního režimu, přičemž se zobrazuje číslo sluchátka.
- > Pokud není nalezena žádná základna se zadaným číslem PIN, zazní chybové tóny oznamující neúspěšnou registraci a „**PRIHL. SL.**“ (PLS REG H/S) se zobrazí na obrazovce. Budete nuceni celou operaci zopakovat od bodu 1 výše.
- > Během kroků 2-5 bude registrační proces ukončen, pokud nebude zmáčknuto žádné tlačítko na sluchátku během 10 vteřin. Pokud se tak stane, opakujte proces od kroku 1.

### 9.4 Resetování přístroje

Pomocí této funkce můžete svůj telefon resetovat do výchozího nastavení.

**Poznámka:** Při resetování dojde k odstranění všech vašich osobních nastavení, protokolu volání a položek seznamu opakovaných volání a telefon se vrátí do výchozího nastavení, včetně hlavního čísla PIN. Vašeho adresáře se však resetování nedotkne a všechny zprávy zůstanou nezměněny, zatímco ostatní nastavení budou vynulována.

- Na domovské stránce stiskněte tlačítko /OK.
- Stiskněte tlačítko  pro „**PŘEDNAST.**“ (SETTINGS) a pak stiskněte /OK pro výběr.
- Stiskněte tlačítko  pro zvolení funkce „**RESETOVAT**“ (RESET) a pak stiskněte /OK pro provedení výběru.
- Stiskněte tlačítko /OK znovu pro potvrzení.
  - > Zazní potvrzující tón a jednotka bude resetována do svého výchozího nastavení.

## 10 ČIŠTĚNÍ A ÚDRŽBA

**Nečistěte** žádnou část vaší jednotky benzenem, ředidly nebo jinými rozpouštědly, jelikož by mohlo dojít k nevratnému poškození přístroje, na které se nevztahuje záruka.

**V případě nutnosti odstraňte nečistoty z přístroje pomocí vlhké tkaniny.**

Přístroj uchovávejte mimo působení **vysokých teplot, vlhka a přímého slunečního záření**, a **nenechte jej zvlhnout.**

## 11 ZÁRUKA A SERVIS

Záruka na telefon platí po dobu 24 měsíců od data jeho zakoupení uvedeného na účtence. Tato záruka se netýká poškození nebo vad vzniklých v důsledku nehody, zneužití, opotřebení vzniklého běžným používáním, závad telefonní linky, poškození elektrickým výbojem, nesprávné manipulace s přístrojem nebo jakýchkoli pokusů o nastavení nebo opravy přístroje, jiných než provedených autorizovanými zástupci.

**Pokladní doklad o zakoupení přístroje pečlivě uschovejte, záruku lze uplatnit pouze na jeho základě.**



## 11.1 Dokud je přístroj v záruce

- Odpojte základnu přístroje od telefonní linky a elektrické sítě.
- Zabalte všechny součásti přístroje do původního obalu.
- Vraťte přístroj do prodejny, kde jste jej zakoupili. Vždy předložte pokladní doklad.
- Nezapomeňte přibalit také síťový adaptér.

## 11.2 Po uplynutí záruční lhůty

Pokud se na přístroj již nevztahuje záruka, kontaktujte nás prostřednictvím webových stránek **[www.aegtelephones.eu](http://www.aegtelephones.eu)**

Tento výrobek pracuje pouze s dobíjecími bateriemi. Pokud do sluchátka vložíte nedobíjecí baterie a umístíte ho do základny, sluchátko se poškodí a na toto poškození se NEVZTAHUJÍ záruční podmínky.

## 12 PROHLÁŠENÍ O SHODĚ CE

Tento výrobek vyhovuje základním požadavkům a dalším příslušným ustanovením směrnice R&TTE 1999/5/EC.

Prohlášení o shodě můžete nalézt na stránkách: **[www.aegtelephones.eu](http://www.aegtelephones.eu)**

## 13 LIKVIDACE ZAŘÍZENÍ (ŠETRNÁ K ŽIVOTNÍMU PROSTŘEDÍ)

Po uplynutí jeho životnosti výrobek nevyhazujte spolu s běžným komunálním odpadem, ale dopravte jej do sběrného dvora k recyklaci jeho elektrických a elektronických součástí. Tento pokyn je znázorněn symboly na přístroji, návodu k použití a/nebo obalu. Některé z materiálů, z nichž je přístroj vyroben mohou být opětovně využity, pokud je dopravíte do recyklačního zařízení. Opětovným využitím některých součástí a surovin z použitých produktů významně přispíváte k ochraně životního prostředí. Kontaktujte prosím místní úřady a vyžádejte si další informace o sběrných dvorech ve vaší oblasti.

**Před likvidací zařízení z něj musí být odebrány baterie. Baterie zlikvidujte způsobem šetrným k životnímu prostředí a v souladu s místními předpisy.**



## 14 TECHNICKÉ PODROBNOSTI

<b>Standard</b>	Digitální rozšířená bezdrátová komunikace (DECT)
<b>Rozsah frekvence</b>	1,88 až 1,9 GHz (šířka pásma " 20 MHz)
<b>Šířka pásma kanálu</b>	1,728 MHz
<b>Provozní rozsah</b>	Až 300 m venku; až 50 m v interiérech
<b>Provozní doba</b>	Pohotovostní režim: 230 hodin; Mluvení: 13 hodin Doba dobíjení baterie: 15 hodin
<b>Teplotní rozsah</b>	Provozní: 0°C až 40°C; Při uskladnění: -20°C až 60°C
<b>Elektrická energie</b>	Napájecí adaptér základní jednotky: Ten Pao: S003IB0600050 a S003IV0600050 Vstup 100-240Vac 50-60Hz; Výstup 6VDC/500mA. Napájecí adaptér nabíjecí jednotky: Ten Pao: S003IB0600015 a S003IV0600015 Vstup 100-240Vac 50-60Hz; Výstup 6VDC/150mA. Informace o bateriích: 2 X 1.2V AAA, 650mAh NiMH (dobíjecí)

© 2012 Binatone Electronics International Limited

All rights reserved

Subject to availability. Rights of modification reserved.

AEG is a registered trademark used under license from AB Electrolux (publ)

[www.aegtelephones.eu](http://www.aegtelephones.eu)

