

ONKYO

CD HiFi MINI SYSTEM
SYSTEME AMPLI-TUNER CD

CS-265DAB

CD Receiver (CR-265DAB)

Speakers (D-T25)

Instruction Manual

Manuel d'instructions

Manual de instrucciones

Manuale di istruzioni

Bedienungsanleitung

Gebruiksaanwijzing

Bruksanvisning

English

Français

Español

Italiano

Deutsch

Nederlands

Svenska



Made for

 iPod  iPhone  iPad

COMPACT
disc
DIGITAL AUDIO

MP3

NFC

En **Fr** **Es** **It** **De** **Nl** **Sv**

ONKYO

CD HiFi MINI SYSTEM
SYSTEME AMPLI-TUNER CD

CS-265DAB

CD Receiver (CR-265DAB)

Speakers (D-T25)

Instruction Manual

Thank you for purchasing an Onkyo CD HiFi Mini System.

Please read this manual thoroughly before making any connections and plugging it in.

Following the instructions in this manual will enable you to obtain optimum performance and listening enjoyment from your new CD HiFi Mini System.

Please retain this manual for future reference.



MP3



Getting Started..... En-2

Connections..... En-14

Basic Operations En-17

Playing CDs..... En-19

Playing Your iPod/iPhone/iPad En-22

Wireless Playback via Bluetooth En-23

Listening to the Radio.. En-26

Playing a USB Flash Drive..... En-30

Playing an External Device En-30

Clock and Timer..... En-31

Miscellaneous En-33
(Resetting the CD receiver.... En-33)

CAUTION:

TO REDUCE THE RISK OF FIRE OR ELECTRIC SHOCK, DO NOT EXPOSE THIS APPARATUS TO RAIN OR MOISTURE.

CAUTION:

TO REDUCE THE RISK OF ELECTRIC SHOCK, DO NOT REMOVE COVER (OR BACK). NO USER-SERVICEABLE PARTS INSIDE. REFER SERVICING TO QUALIFIED SERVICE PERSONNEL.



CAUTION
RISK OF ELECTRIC SHOCK
DO NOT OPEN

AVIS
RISQUE DE CHOC ELECTRIQUE
NE PAS OUVRIR



The lightning flash with arrowhead symbol, within an equilateral triangle, is intended to alert the user to the presence of uninsulated "dangerous voltage" within the product's enclosure that may be of sufficient magnitude to constitute a risk of electric shock to persons.



The exclamation point within an equilateral triangle is intended to alert the user to the presence of important operating and maintenance (servicing) instructions in the literature accompanying the appliance.

Important Safety Instructions

1. Read these instructions.
2. Keep these instructions.
3. Heed all warnings.
4. Follow all instructions.
5. Do not use this apparatus near water.
6. Clean only with dry cloth.
7. Do not block any ventilation openings. Install in accordance with the manufacturer's instructions.
8. Do not install near any heat sources such as radiators, heat registers, stoves, or other apparatus (including amplifiers) that produce heat.
9. Do not defeat the safety purpose of the polarized or grounding-type plug. A polarized plug has two blades with one wider than the other. A grounding type plug has two blades and a third grounding prong. The wide blade or the third prong are provided for your safety. If the provided plug does not fit into your outlet, consult an electrician for replacement of the obsolete outlet.
10. Protect the power cord from being walked on or pinched particularly at plugs, convenience receptacles, and the point where they exit from the apparatus.
11. Only use attachments/accessories specified by the manufacturer.
12. Use only with the cart, stand, tripod, bracket, or table specified by the manufacturer, or sold with the apparatus. When a cart is used, use caution when moving the cart/apparatus combination to avoid injury from tip-over.

PORTABLE CART WARNING
S3125A
13. Unplug this apparatus during lightning storms or when unused for long periods of time.
14. Refer all servicing to qualified service personnel. Servicing is required when the apparatus has been damaged in any way, such as power-supply cord or plug is damaged, liquid has been spilled or objects have fallen into the apparatus, the apparatus has been exposed to rain or moisture, does not operate normally, or has been dropped.
15. Damage Requiring Service
Unplug the apparatus from the wall outlet and refer servicing to qualified service personnel under the following conditions:
 - A. When the power-supply cord or plug is damaged,
 - B. If liquid has been spilled, or objects have fallen into the apparatus,
 - C. If the apparatus has been exposed to rain or water,
 - D. If the apparatus does not operate normally by following the operating instructions. Adjust only those controls that are covered by the operating instructions as an improper adjustment of other controls may result in damage and will often require extensive work by a qualified technician to restore the apparatus to its normal operation,
 - E. If the apparatus has been dropped or damaged in any way, and
 - F. When the apparatus exhibits a distinct change in performance this indicates a need for service.
16. Object and Liquid Entry
Never push objects of any kind into the apparatus through openings as they may touch dangerous voltage points or short-out parts that could result in a fire or electric shock.
The apparatus shall not be exposed to dripping or splashing and no objects filled with liquids, such as vases shall be placed on the apparatus.
Don't put candles or other burning objects on top of this unit.
17. Batteries
Always consider the environmental issues and follow local regulations when disposing of batteries.
18. If you install the apparatus in a built-in installation, such as a bookcase or rack, ensure that there is adequate ventilation.
Leave 20 cm (8") of free space at the top and sides and 10 cm (4") at the rear. The rear edge of the shelf or board above the apparatus shall be set 10 cm (4") away from the rear panel or wall, creating a flue-like gap for warm air to escape.

Precautions

- 1. Recording Copyright**—Unless it's for personal use only, recording copyrighted material is illegal without the permission of the copyright holder.
- 2. AC Fuse**—The AC fuse inside the unit is not user-serviceable. If you cannot turn on the unit, contact your Onkyo dealer.
- 3. Care**—Occasionally you should dust the unit all over with a soft cloth. For stubborn stains, use a soft cloth dampened with a weak solution of mild detergent and water. Dry the unit immediately afterwards with a clean cloth. Don't use abrasive cloths, thinners, alcohol, or other chemical solvents, because they may damage the finish or remove the panel lettering.

4. Power

WARNING

BEFORE PLUGGING IN THE UNIT FOR THE FIRST TIME, READ THE FOLLOWING SECTION CAREFULLY.

AC outlet voltages vary from country to country. Make sure that the voltage in your area meets the voltage requirements printed on the unit's rear panel (e.g., AC 230 V, 50 Hz or AC 120 V, 60 Hz).

The power cord plug is used to disconnect this unit from the AC power source. Make sure that the plug is readily operable (easily accessible) at all times.

For models with [POWER] button, or with both [POWER] and [ON/STANDBY] buttons: Pressing the [POWER] button to select OFF mode does not fully disconnect from the mains. If you do not intend to use the unit for an extended period, remove the power cord from the AC outlet.

For models with [ON/STANDBY] button only: Pressing the [ON/STANDBY] button to select Standby mode does not fully disconnect from the mains. If you do not intend to use the unit for an extended period, remove the power cord from the AC outlet.

5. Preventing Hearing Loss

Caution

Excessive sound pressure from earphones and headphones can cause hearing loss.

6. Batteries and Heat Exposure

Warning

Batteries (battery pack or batteries installed) shall not be exposed to excessive heat as sunshine, fire or the like.

- 7. Never Touch this Unit with Wet Hands**—Never handle this unit or its power cord while your hands are wet or damp. If water or any other liquid gets inside this unit, have it checked by your Onkyo dealer.

8. Handling Notes

- If you need to transport this unit, use the original packaging to pack it how it was when you originally bought it.
- Do not leave rubber or plastic items on this unit for a long time, because they may leave marks on the case.
- This unit's top and rear panels may get warm after prolonged use. This is normal.

- If you do not use this unit for a long time, it may not work properly the next time you turn it on, so be sure to use it occasionally.
- When you've finished using this unit, remove all discs and turn off the power.

9. Installing this Unit

- Install this unit in a well-ventilated location.
- Ensure that there's adequate ventilation all around this unit, especially if it's installed in an audio rack. If the ventilation is inadequate, the unit may overheat, leading to malfunction.

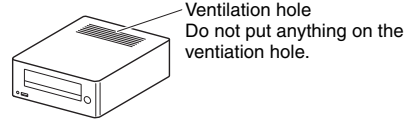

- Do not expose this unit to direct sunlight or heat sources, because its internal temperature may rise, shortening the life of the optical pickup.
- Avoid damp and dusty places, and places subject to vibrations from loudspeakers. Never put the unit on top of, or directly above a loudspeaker.
- Install this unit horizontally. Never use it on its side or on a sloping surface, because it may cause a malfunction.
- If you install this unit near a TV, radio, or VCR, the picture and sound quality may be affected. If this occurs, move this unit away from the TV, radio, or VCR.

10. Moisture Condensation

Moisture condensation may damage this unit.

Read the following carefully:

Moisture may condense on the lens of the optical pickup, one of the most important parts inside this unit.

- Moisture condensation can occur in the following situations:
 - The unit is moved from a cold place to a warm place.
 - A heater is turned on, or cold air from an air conditioner is hitting the unit.
 - In the summer, when this unit is moved from an air conditioned room to a hot and humid place.
 - The unit is used in a humid place.
- Do not use this unit when there's the possibility of moisture condensation occurring. Doing so may damage your discs and certain parts inside this unit.

If condensation does occur, unplug the power cord and leave the unit for two to three hours in the room temperature.

This unit contains a semiconductor laser system and is classified as a "CLASS 1 LASER PRODUCT". So, to use this model properly, read this Instruction Manual carefully. In case of any trouble, please contact the store where you purchased the unit.

To prevent being exposed to the laser beam, do not try to open the enclosure.

CAUTION:

CLASS 1M VISIBLE AND INVISIBLE LASER RADIATION WHEN OPEN. DO NOT VIEW DIRECTLY WITH OPTICAL INSTRUMENTS.

Precautions—Continued

THIS PRODUCT UTILIZES A LASER. USE OF CONTROLS OR ADJUSTMENTS OR PERFORMANCE OF PROCEDURES OTHER THAN THOSE SPECIFIED HEREIN MAY RESULT IN HAZARDOUS RADIATION EXPOSURE.

The label on the right is applied on the rear panel.

1. This unit is a CLASS 1 LASER PRODUCT and employs a laser inside the cabinet.



2. To prevent the laser from being exposed, do not remove the cover. Refer servicing to qualified personnel.



WARNING

DO NOT INGEST BATTERY, CHEMICAL BURN HAZARD

The remote control of this product contains a coin/button cell battery. If the coin/button cell battery is swallowed, it can cause severe internal burns in just 2 hours and can lead to death. Keep new and used batteries away from children. If the battery compartment does not close securely, stop using the product and keep it away from children. If you think the batteries might have been swallowed or placed inside any part of the body, seek immediate medical attention.



The Caution Marking is on the rear of the remote control.

For British models

Replacement and mounting of an AC plug on the power supply cord of this unit should be performed only by qualified service personnel.

IMPORTANT

The wires in the mains lead are coloured in accordance with the following code:

Blue:	Neutral
Brown:	Live

As the colours of the wires in the mains lead of this apparatus may not correspond with the coloured markings identifying the terminals in your plug, proceed as follows:

The wire which is coloured blue must be connected to the terminal which is marked with the letter N or coloured black.

The wire which is coloured brown must be connected to the terminal which is marked with the letter L or coloured red.

IMPORTANT

The plug is fitted with an appropriate fuse. If the fuse needs to be replaced, the replacement fuse must be approved by ASTA or BSI to BS1362 and have the same ampere rating as that indicated on the plug. Check for the ASTA mark or the BSI mark on the body of the fuse.

If the power cord's plug is not suitable for your socket outlets, cut it off and fit a suitable plug. Fit a suitable fuse in the plug.

For European models

WEEE

<http://www.onkyo.com/manual/weee/weee.pdf>



We declare, under our sole responsibility, that this product complies with the standards:

- Safety
- Limits and methods of measurement of radio disturbance characteristics
- Limits for harmonic current emissions
- Limitation of voltage changes, voltage fluctuations and flicker
- RoHS Directive, 2011/65/EU

Hereby, Onkyo Corporation, declares that this CR-265DAB is in compliance with the essential requirements and other relevant provisions of Directive 1999/5/EC.

С настоящето, Onkyo Corporation, декларира, че CR-265DAB е в съответствие със съществените изисквания и другите приложими разпоредби на Директива 1999/5/EC.

Onkyo Corporation tímto prohlašuje, že CR-265DAB splňuje základní požadavky a všechna příslušná ustanovení Směrnice 1999/5/ES.

Undertegnede Onkyo Corporation erklærer herved, at følgende udstyr CR-265DAB overholder de væsentlige krav og øvrige relevante krav i direktiv 1999/5/EF.

Hiermit erklärt Onkyo Corporation, dass sich das Gerät CR-265DAB in Übereinstimmung mit den grundlegenden Anforderungen und den übrigen einschlägigen Bestimmungen der Richtlinie 1999/5/EG befindet.

Käesolevaga kinnitab Onkyo Corporation seadme CR-265DAB vastavust direktiivi 1999/5/EÜ põhinõuetele ja nimetatud direktiivist tulenevatele teistele asjakohastele sätetele.

ΜΕ ΤΗΝ ΠΑΡΟΥΣΑ Ο ΚΑΤΑΣΚΕΥΑΣΤΗΣ Onkyo Corporation ΔΗΛΩΝΕΙ ΟΤΙ CR-265DAB ΣΥΜΜΟΡΦΩΝΕΤΑΙ ΠΡΟΣ ΤΙΣ ΟΥΣΙΩΔΕΙΣ ΑΠΑΙΤΗΣΕΙΣ ΚΑΙ ΤΙΣ ΛΟΙΠΕΣ ΣΧΕΤΙΚΕΣ ΔΙΑΤΑΞΕΙΣ ΤΗΣ ΟΔΗΓΙΑΣ 1999/5/ΕΚ

Por la presente, Onkyo Corporation, declara que este CR-265DAB cumple con los requisitos esenciales y otras exigencias relevantes de la Directiva 1999/5/EC.

Par la présente, Onkyo Corporation déclare que l'appareil CR-265DAB est conforme aux exigences essentielles et aux autres dispositions pertinentes de la directive 1999/5/CE.

Precautions—Continued

Con la presente Onkyo Corporation dichiara che questo CR-265DAB è conforme ai requisiti essenziali ed alle altre disposizioni pertinenti stabilite dalla direttiva 1999/5/CE.

Ar šo Onkyo Corporation deklarē, ka CR-265DAB atbilst Direktīvas 1999/5/EK būtiskajām prasībām un citiem ar to saistītajiem noteikumiem.

Šiuo Onkyo Corporation deklaruoja, kad šis CR-265DAB atitinka esminius reikalavimus ir kitas 1999/5/EB Direktyvos nuostatas.

A Onkyo Corporation ezzenel kijelenti, hogy a CR-265DAB típusú bezen-dezēs teljesíti az alapvető követelményeket és más 1999/5/EK irányelvben meghatározott vonatkozó rendelkezéseket.

Hierbij verklaart Onkyo Corporation dat het toestel l CR-265DAB in overeenstemming is met de essentiële eisen en de andere relevante bepalingen van richtlijn 1999/5/EG.

Niniejszym Onkyo Corporation deklaruje że CR-265DAB jest zgodny z zasadniczymi wymaganiami i innymi właściwymi postanowieniami Dyrektywy 1999/5/EC.

Eu, Onkyo Corporation, declaro que o CR-265DAB cumpre os requisitos essenciais e outras provisões relevantes da Directiva 1999/5/EC.

Prin prezenta, Onkyo Corporation, declară că aparatul CR-265DAB este în conformitate cu cerințele esențiale și cu alte prevederi pertinente ale Directivei 1999/5/CE.

Onkyo Corporation týmto vyhlasuje, že CR-265DAB a splňa základné požiadavky a všetky príslušné ustanovenia Smernice 1999/5/ES.

Onkyo Corporation izjavlja, da je ta CR-265DAB v skladu z bistvenimi zahtevami in drugimi relevantnimi določili direktive 1999/5/ES.

Onkyo Corporation vakuuttaa täten että CR-265DAB tyyppinen laite on direktiivin 1999/5/EY oleellisten vaatimusten ja sitä koskevien direktiivin muiden ehtojen mukainen.

Härmed förklarar Onkyo Corporation att denna CR-265DAB följer de väsentliga kraven och andra relevanta stadgar i Direktiv 1999/5/EC.

Hér með lýsir Onkyo Corporation því yfir að varan CR-265DAB er í samræmi við grunnkröfur og aðrar kröfur sem gerðar eru í tilskipun 1999/5/EC.

Onkyo Corporation erklærer herved at denne CR-265DAB er i overensstemmelse med væsentlige krav og andre relevante bestemmelser i direktiv 1999/5/EC.

Ovime Onkyo Corporation, potvrđuje da je CR-265DAB u suglasnosti sa osnovnim zahtjevima i ostalim relevantnim odredbama Direktive 1999/5/EC.

Before Using Your New Speakers

- Place the speakers on sturdy, flat surfaces. Putting them on uneven or unstable surfaces where they may fall and cause damage will affect the sound quality.
- Do not keep water or other liquids close to the speakers. If a liquid is spilled over them, the woofer and tweeter inside may be damaged.
- Do not handle the speakers with wet or damp hands.

Speaker Precautions

The speakers can handle the specified input power when used for normal music reproduction. If they're fed any of the following signals, even if the input power is within the specified rating, excessive current may flow in the speaker coils, causing burning or wire breakage:

1. Interstation noise from an untuned FM radio.
2. Audio from a cassette that's being fast-forwarded.
3. High-pitched sounds generated by an oscillator, electronic musical instrument, and so on.
4. Amplifier oscillation.
5. Special test tones from audio test CDs and so on.
6. Thumps and clicks caused by connecting or disconnecting audio cables (always turn off your amplifier before connecting or disconnecting cables).
7. Microphone feedback.

The speakers contain powerful magnets. Do not put metal items, such as screwdrivers, close to the speakers, as they may be attracted toward the magnet, causing injury, or damage to the tweeter diaphragm.

Using Close to a CRT-type TV or Computer

(In the following explanation, "TV" refers to a CRT-type TV.)

TVs and computer monitors are magnetically sensitive devices and as such are likely to suffer from discoloration or picture distortion when conventional speakers are placed nearby. To prevent this, the speakers feature internal magnetic shielding. In some situations, however, discoloration may still be an issue. In this case, turn off your TV or monitor, wait 15 to 30 minutes, and then turn it back on again. This normally activates the degaussing function, which neutralizes the magnetic field, thereby removing any discoloration effects. If discoloration problems persist, try moving the speakers away from your TV or monitor. Note that discoloration can also be caused by a magnet or demagnetizing tool that's too close to your TV or monitor.

Note:

- If the speakers are placed close to a TV or monitor, due to the electromagnetic waves radiated by the TV or monitor, you may hear noise from the speakers even after your amplifier has been turned off. To prevent this, position the speakers away from your TV or monitor.

Package Contents

Make sure you have the following items:

CD Receiver (CR-265DAB)

Remote controller (RC-892S)

indoor DAB/FM antenna

Power cord
(Plug type varies from country to country.)

Speakers (D-T25)

Speaker cables

8 floor pads

* In catalogs and on packaging, the letter at the end of the product name indicates the color. Specifications and operation are the same regardless of color.

Using the Included Floor Pads for speakers

You can improve the sound quality by attaching the included floor pads to raise the speakers off the surface and reduce the contact area. The floor pads also make the speakers stable and prevent them from slipping.

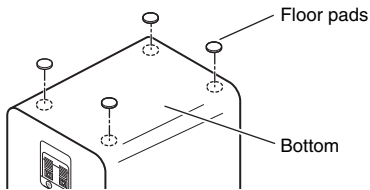

Using the Remote Controller

Remove the insulation sheet before using the remote controller.

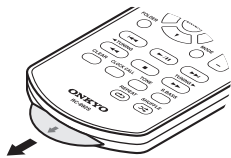

When using the remote controller, point it toward the CD receiver's remote control sensor, as shown below.

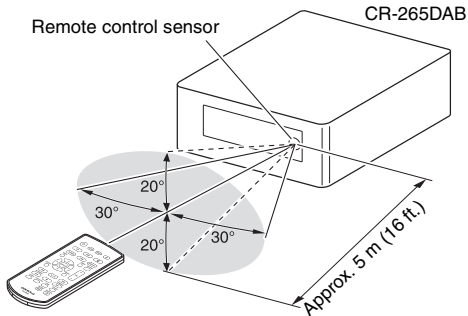

Installation Location

This unit and its remote controller might become discolored by ultraviolet or other light components if you use them in direct sunlight, or under fluorescent lighting or germicidal lamp.

Replacing the Battery

Use only a battery of the same type (CR2025).

While pressing a tab on the back of the remote controller in the direction of the arrow, pull out the battery holder.

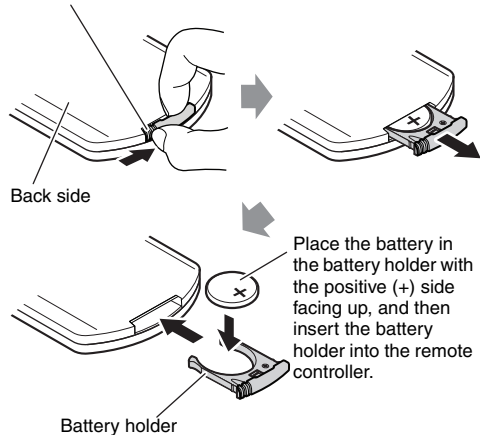

Note:

- If the remote controller doesn't work reliably, try replacing the batteries.
- If you intend not to use the remote controller for a long time, remove the batteries to prevent damage from leakage or corrosion.
- Expired batteries should be removed as soon as possible to prevent damage from leakage or corrosion.
- If the remote controller does not operate when it is used for the first time, try performing the following operations.
 1. Hold down the remote controller's VOLUME [-] button (for at least ten seconds). If the remote controller still does not operate, repeat this operation.
 2. Remove the button battery, wipe it with a dry cloth, and then insert it again.

Caution:

- Replacing the battery incorrectly may cause an explosion. Use only a battery of the same type or an equivalent.

Features

CD

- Play audio CDs, MP3 CDs (CD-R and CD-RW)
- RANDOM/REPEAT playback mode

USB Flash Drive

- MP3 playback from USB flash drives
- RANDOM/REPEAT playback mode

iPod/iPhone/iPad^{*1}

- iPod/iPhone/iPad direct digital connection
- Control your iPod/iPhone/iPad with the remote controller

Bluetooth^{*2}

- Bluetooth functions that enable wireless playback via smartphones or other devices
- Support for the Bluetooth Stand-by function
- Support for the NFC function, which enables easy pairing and connection

Radio

- DAB/DAB+, FM tuner
- 40 DAB/DAB+, 40 FM presets
- FM Auto Preset function
- RDS (Radio Data System)

Timer and Clock

- Four programmable timers
- Sleep timer

Speakers

- Stylish cabinet
- 2 Way Bass-reflex

Miscellaneous

- Super Bass (S.Bass) function for deeper bass sounds
- Bass and treble tone controls
- Line input for external audio source
- Headphones jack

*1



iPad, iPhone, iPod, iPod classic, iPod nano, iPod shuffle, and iPod touch are trademarks of Apple Inc., registered in the U.S. and other countries.

"Made for iPod", "Made for iPhone" and "Made for iPad" mean that an electronic accessory has been designed to connect specifically to iPod, iPhone, or iPad, respectively, and has been certified by the developer to meet Apple performance standards. Apple is not responsible for the operation of this device or its compliance with safety and regulatory standards.

Please note that the use of this accessory with iPod, iPhone or iPad may affect wireless performance.

*2



The Bluetooth® word mark and logos are registered trademarks owned by Bluetooth SIG, Inc. and any use of such marks by Onkyo is under license. Other trademarks and trade names are those of their respective owners.

Onkyo does not guarantee Bluetooth compatibility between the CR-265DAB system and all Bluetooth-enabled devices.

For compatibility between the CR-265DAB system and another device with Bluetooth technology, consult the device's documentation and dealer. In some countries, there may be restrictions on using Bluetooth devices. Check with your local authorities.

Please read rating label at the bottom or rear panel of system for other safety information.

Contents

Getting Started

Important Safety Instructions.....	2
Precautions.....	3
Package Contents.....	6
Using the Included Floor Pads for speakers.....	6
Using the Remote Controller	6
Replacing the Battery	6
Features	7
Getting to Know the CD receiver.....	9
Top and Front Panels	9
Display	10
Rear Panel.....	10
Remote Controller	11
Disc (Audio CD and MP3) and USB Flash Drive (MP3) Notes	12

Connections

Connecting Antennas	14
Connecting the Indoor DAB/FM Antenna	14
Connecting an Outdoor DAB or FM Antenna.....	14
Connecting Speakers	15
Connecting Other Components	16
Connecting an Audio Playback Device....	16
Connecting the Power Cord	16

Basic Operations

Basic Operations	17
Turning On the CD receiver.....	17
Setting the Auto Standby Function	17
Selecting the Input Source	17
Adjusting the Volume.....	17
Muting the CD receiver.....	17
Using Headphones	17
Adjusting the Bass and Treble.....	17
Using Super Bass	18
Changing the Display Brightness	18

Playing CDs

Playing CDs.....	19
Playing CDs.....	19
Displaying CD Information.....	19
Selecting a Folder or File on an MP3 Disc	20
Displaying MP3 Information.....	20
1-Folder mode	20
Memory Playback	20
Repeat Playback	21
Random Playback	21

Playing Your iPod/iPhone/iPad

Playing Your iPod/iPhone/iPad.....	22
Playing an iPod/iPhone/iPad via USB.....	22
Navigating the iPod Menus with the Remote Controller	22

Wireless Playback via Bluetooth

Wireless Playback via Bluetooth.....	23
Pairing.....	23
Playing Back Music on Your Bluetooth- enabled Device.....	23
Using the Auto Change Function	23
Resetting Bluetooth.....	24
Establishing Bluetooth Connection by Touch (via NFC).....	24
Using the Bluetooth Standby Function....	25

Listening to the Radio

Listening to the Radio	26
Tuning into FM Radio Stations.....	26
Listening to DAB Digital Radio.....	26
Presetting DAB/FM Stations Manually.....	27
Presetting FM Stations Automatically (Auto Preset)	28
Selecting Preset Stations.....	28
Receiving RDS.....	28
Erasing the Preset Stations	29

Playing a USB Flash Drive

Playing a USB Flash Drive	30
---------------------------------	----

Playing an External Device

Playing an External Device.....	30
Playing Back from an External Device Connected to the LINE IN Jacks	30

Clock and Timer

Setting the Clock.....	31
Using the Timer	31
Using the Sleep Timer	31
Programming a Timer	31
Turning a Timer On (Enable) or Off (Disable)	32

Miscellaneous

Troubleshooting	33
Specifications.....	38

Getting to Know the CD receiver

Top and Front Panels

Top Panel

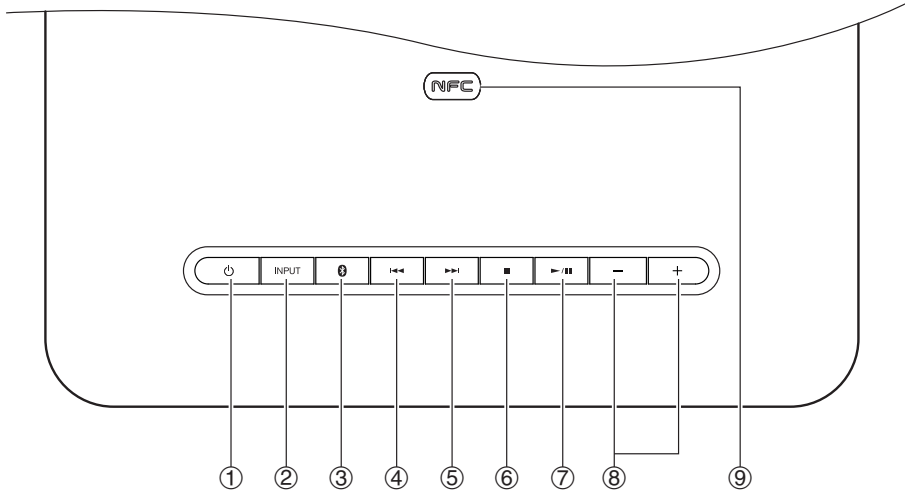

Front Panel

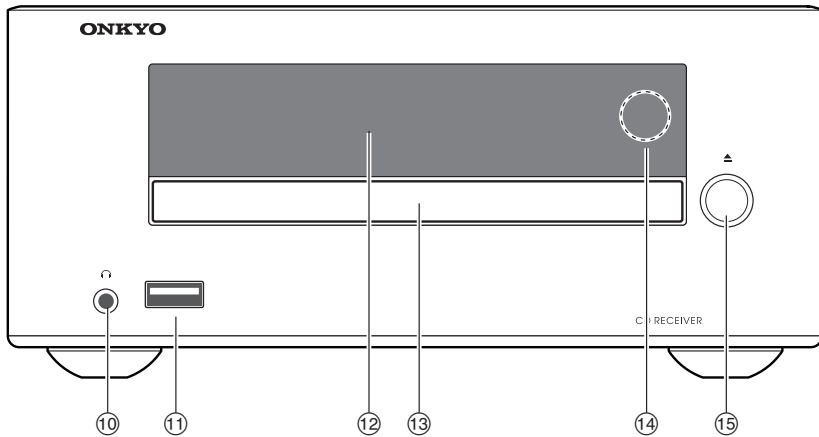

For detailed information, see the pages in parentheses.

- | | |
|--------------------------------------|------------------------------|
| ① Power button (17, 33) | ⑨ NFC mark |
| ② INPUT button (17, 22) | ⑩ Headphones [] jack (17) |
| ③ Bluetooth symbol button (23) | ⑪ USB port (30) |
| ④ Previous [] button (19, 22, 28) | ⑫ Display (10) |
| ⑤ Next [] button (19, 22, 28) | ⑬ Disc tray (19) |
| ⑥ Stop [] button (19, 22, 33) | ⑭ Remote control sensor (6) |
| ⑦ Play/Pause [] button (19, 20, 30) | ⑮ Open/Close [] button (19) |
| ⑧ VOLUME []/[] buttons (17, 22) | |

Display

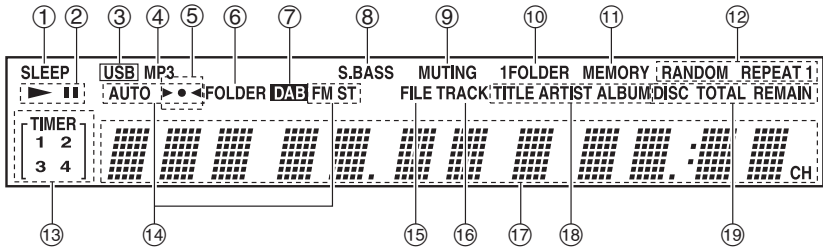

- ① SLEEP indicator
- ② Play ► and Pause || indicators
- ③ USB indicator
- ④ MP3 indicator
- ⑤ ►◀ indicators
- ⑥ FOLDER indicator
- ⑦ DAB indicator
- ⑧ S.BASS indicator
- ⑨ MUTING indicator
- ⑩ 1FOLDER indicator
- ⑪ MEMORY indicator
- ⑫ Playback mode indicators
- ⑬ TIMER indicators
- ⑭ FM Tuning indicators
- ⑮ FILE indicator
- ⑯ TRACK indicator
- ⑰ Message area
- ⑱ TITLE, ARTIST, and ALBUM indicators
- ⑲ DISC, TOTAL, and REMAIN indicators

Rear Panel

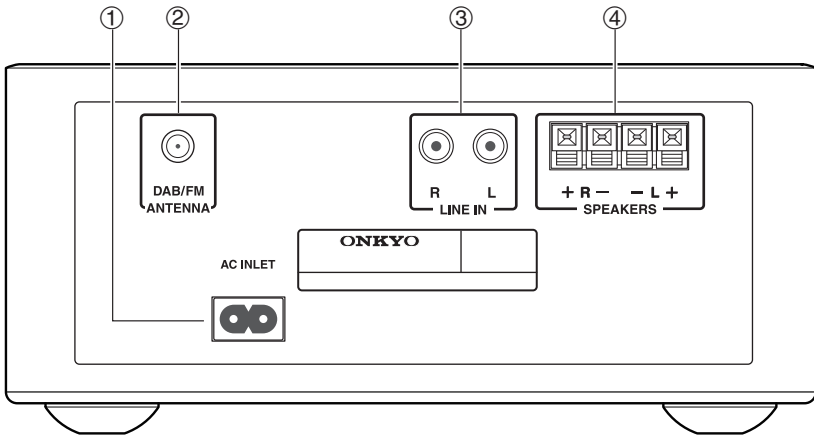

- ① AC INLET
- ② DAB/FM ANTENNA jack
- ③ LINE IN jacks
- ④ SPEAKERS terminals

See pages 14 to 16 for connection information.

Remote Controller

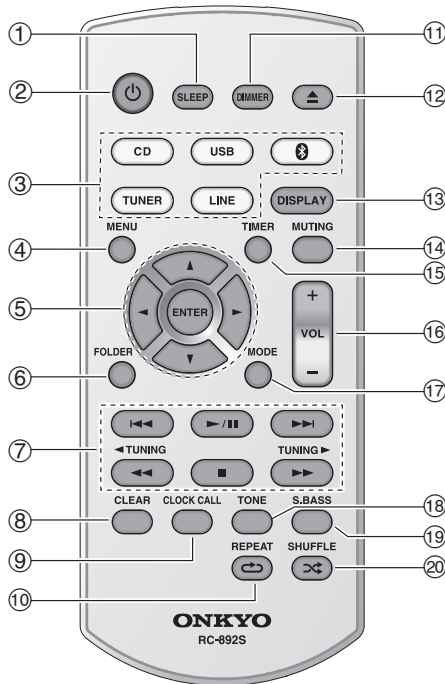

For detailed information, see the pages in parentheses.

- | | |
|---|-----------------------------------|
| ① SLEEP button (31) | ⑪ DIMMER button (18) |
| ② Power [⏻] button (17, 33) | ⑫ Open/Close [▲] button |
| ③ Input Selector buttons (17, 22, 26, 28, 30) | ⑬ DISPLAY button (19, 20, 29) |
| ④ MENU button (22) | ⑭ MUTING button (17) |
| ⑤ Arrow [▲]/[▼]/[◀]/[▶] buttons and ENTER button | ⑮ TIMER button (31, 32) |
| ⑥ FOLDER button | ⑯ VOLUME [+]/[-] buttons (17, 22) |
| ⑦ Stop [■] (19, 22),
Play/Pause [▶/] (19, 20, 22, 30),
[◀◀]/[▶▶] (19, 22, 28),
[◀◀]/[▶▶], TUNING [◀]/[▶] (19, 22, 26)
buttons | ⑰ MODE button (20, 28) |
| ⑧ CLEAR button (20, 21) | ⑱ TONE button (17) |
| ⑨ CLOCK CALL button (31, 36) | ⑲ S.BASS button (18) |
| ⑩ REPEAT [↺] button (21, 22) | ⑳ SHUFFLE [↻] button (21, 22) |

Disc (Audio CD and MP3) and USB Flash Drive (MP3) Notes

Precautions for Playback

Compact discs (CDs) with the following logo on the label surface can be used.

Do not use discs designed for purposes other than audio, such as CD-ROMs for PC use. Abnormal noise could damage the CD receiver and/or speakers.



- * The CD receiver supports CD-R and CD-RW discs. Note that some discs may not playback because of the disc characteristics, scratches, contamination or the recording state. A disc recorded with an audio CD recorder will not playback unless it is finalized.

Never use discs that have a special shape (such as hearts or octagons). These types of discs could damage the CD receiver.



CD Playback with Copy-control Function

Some audio CDs with copy-control function do not comply with official CD standards. These are special discs and cannot be played with the CD receiver.

Playback of MP3 Discs

MP3 files recorded on a CD-R/CD-RW can be played with the CD receiver.

- Use discs which have been recorded following the ISO 9660 Level 2 file system. (The supported directory depth is eight levels, the same as ISO 9660 Level 1)
- Discs must be closed (finalized).
- Only MP3 files with the extension “.MP3” or “. mp3” are supported.
- Files recorded using MPEG 1 audio layer 3 at sampling frequencies of 32/44.1/48 kHz and a bit rate of 32–320 kbps are supported.
- A maximum of 255* folders (including the root folder) and a maximum of 512 files can be recognized on a single CD. A maximum of 512 files can be recognized in a single folder.
- * This includes folders that do not contain MP3 files.

Playback from USB Flash Drives

- The CD receiver does not support playback from audio player units and smartphones that are not USB mass storage devices.
- MP3 files recorded on a USB flash drive can be played with the CD receiver.
- Supported file systems are FAT16 and FAT32.
- Only MP3 files with the extension “.MP3” or “.mp3” are supported.
- Files recorded using MPEG 1 audio layer 3 at sampling frequencies of 32/44.1/48 kHz and a bit rate of 32–320 kbps are supported.
- A maximum of 999* folders (including the root folder) and a maximum of 3000 files can be recognized on a single USB flash drive. A maximum of 999 files can be recognized in a single folder.
- USB hubs are not supported.
- * This includes folders that do not contain MP3 files.

Note:

- A disc recorded with a recorder or personal computer may not play in some cases. (Cause: Disc’s characteristics, damaged or dirty disc, dirt on player’s lens, dew condensation, etc.)
- A disc recorded on a personal computer might not play depending on the application settings or environment. Record the disc in a format supported by the CD receiver.
- A disc with insufficient storage capacity may not playback properly.
- Files are played back in the same order as they are saved in the USB flash drive. However, playback may change if the files or folders in the USB flash drive are deleted or renamed on a computer, etc.

Handling Discs

Hold discs by the edge, or by the center hole and edge. Avoid touching the playback surface (surface with nothing printed on it).

Label surface
(printed surface)

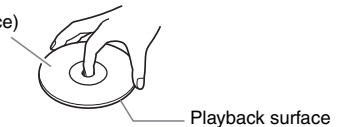

Do not attach paper or stickers, or write on the playback or label surface of the disc. Take care not to scratch or damage the disc.

Precautions for Rental Discs

Do not use discs with residue from cellophane tape, rental discs with labels which are peeling off, or discs with decorative labels. This type of disc could get stuck in the CD receiver, or could damage the CD receiver.

Precautions for Inkjet Printable Discs

Do not leave a CD-R/CD-RW having a label printed with an inkjet printer in the CD receiver for a long time. The disc could get stuck in the CD receiver, or could damage the CD receiver.

Remove the disc from the CD receiver when not being played, and store it in a case. A freshly printed disc will be sticky. Use the disc only after the surface is completely dry.

Caring for Discs

If the disc is dirty, the CD receiver will have a hard time reading signals, and the audio quality may drop. If the disc is dirty, gently wipe off fingerprints and dust with a soft cloth. Lightly wipe from the center outwards.

To remove stubborn dust or dirt, wipe the disc with a soft cloth dampened with water, and then dry it with a dry cloth. Do not use cleaning spray for analog records or antistatic agents, etc. Never use volatile chemicals such as benzene or paint thinner as they can impregnate the disc surface.

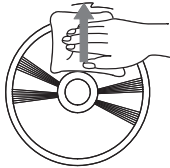

Connecting Antennas

Connecting the Indoor DAB/FM Antenna

This section explains how to connect the supplied indoor DAB/FM antenna.

The CD receiver won't pick up any radio signals if no antenna is connected, so you must connect the antenna to use the tuner.

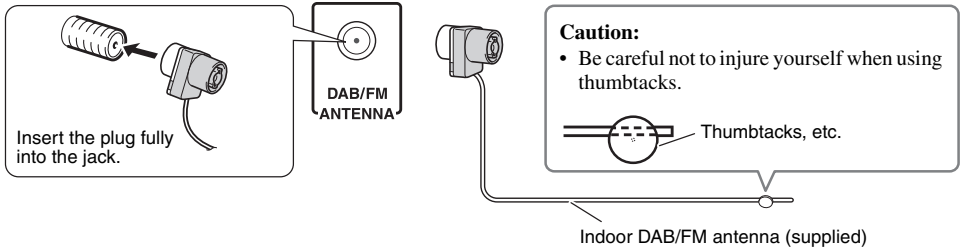

Note:

- Once your CD receiver is ready for use, you'll need to tune into a radio station and position the antenna to achieve the best possible reception.
- Use thumbtacks to fix the position of the included DAB/FM antenna so that it will have no slack and achieve the best possible reception. In general, locations near windows will be better for reception.

Tip:

- If you cannot achieve good reception with the supplied indoor DAB/FM antenna, try a commercially available outdoor DAB or FM antenna instead.

Connecting an Outdoor DAB or FM Antenna

If you cannot achieve good reception with the supplied indoor DAB/FM antenna, try a commercially available outdoor DAB or FM antenna instead.

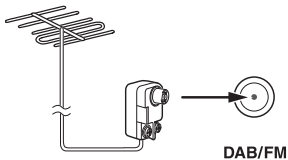

Note:

- For installation of the outdoor antenna, consult an able expert.
- For best results, install the outdoor antenna well away from tall buildings, preferably with a clear line of sight to your local transmitter.
- Outdoor antenna should be located away from possible noise sources, such as neon signs, busy roads, etc.
- For safety reasons, outdoor antenna should be situated well away from power lines and other high-voltage equipment.
- Outdoor antenna must be grounded in accordance with local regulations to prevent electrical shock hazards.

Connecting Speakers

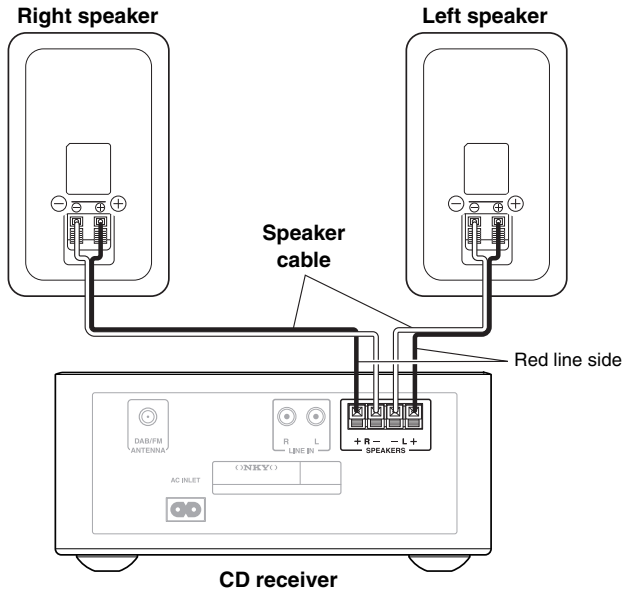

Remove the precut insulation from the ends of the speaker cables, and twist the bare wires tightly. Push the lever to open the hole, insert the bare wire into the hole, and then release the lever. Make sure that the speaker terminals are gripping the bare wires, not the insulation.

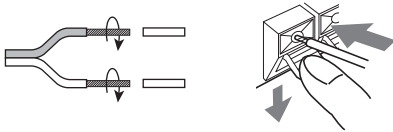

Note:

- Connect the right speaker to the CD receiver's right (R) SPEAKERS terminals. Connect the left speaker to the left (L) SPEAKERS terminals.
- Pay close attention to speaker wiring polarity. Connect positive (+) terminals to only positive (+) terminals, and negative (-) terminals to only negative (-) terminals. If you get them the wrong way around, the sound will be out of phase and will sound unnatural.
- Use the red line wires to connect the positive (+) terminals.
- Do not connect anything other than the included speakers (D-T25). We cannot take responsibility for malfunctions or poor results if this CD receiver is used with any other speakers.
- Do not connect both speaker cables to the same L or R terminals. Do not connect more than two speaker terminals to each speaker.

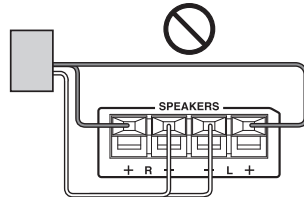
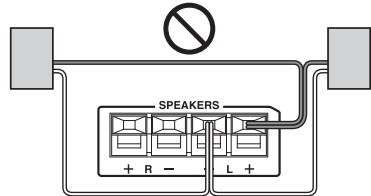

- Be careful not to short the positive and negative wires. Doing so may damage the CD receiver and/or speakers.



Connecting Other Components

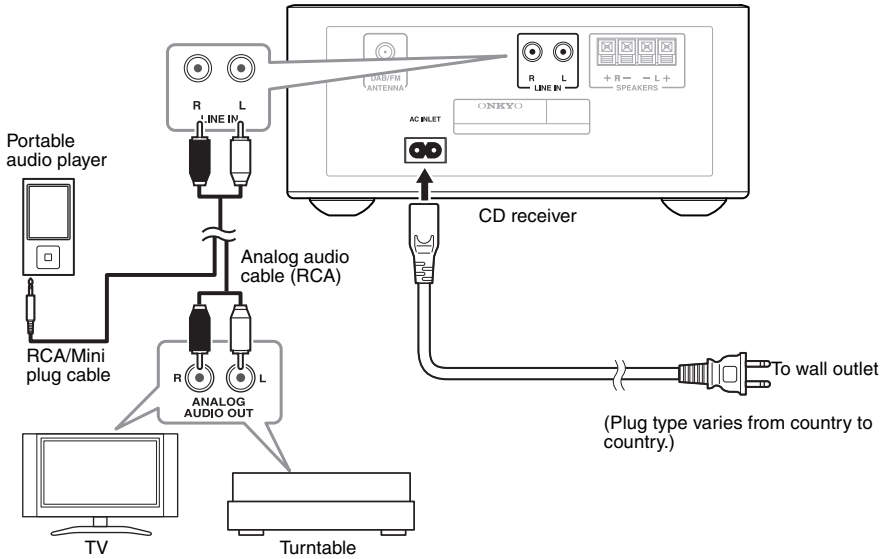

About Connections

- Before making any connections, read the manuals supplied with your other components.
- Don't connect the power cord until you've completed and double-checked all connections.

Push plugs in all the way to make good connections (loose connections can cause noise or malfunctions).

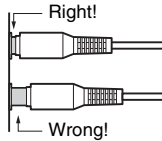

Note:

- Do not place anything on top of the CD receiver. Otherwise, ventilation may be blocked and heat may build up, causing a malfunction.

Connecting an Audio Playback Device

Connect the CD receiver's LINE IN jacks to the OUTPUT (PLAY) jacks of your audio playback device. Use an audio cable that is suitable for your playback device.

You will need a phono equalizer (optional) to connect a turntable. If your turntable features a built-in phono equalizer, you can connect it directly.

Connecting the Power Cord

Connect the CD receiver's power cord to a suitable wall outlet.

Note:

- Do not use any cord other than the included power cord.
Do not connect the included power cord to any other device. Doing so may cause malfunctions or accidents.
- Do not unplug the power cord from the AC INLET while the other end of the cord is still connected to an AC outlet. You may receive an electric shock if you accidentally touch the internal terminals of the power cord.
- Before connecting the power cord, connect all of your speakers and AV components.
- Turning on the CD receiver may cause a momentary power surge that might interfere with other electrical equipment on the same circuit. If this is a problem, plug the receiver into a different branch circuit.
- Plug the power cord into an AC outlet that is easily accessible so that you can quickly unplug it if necessary.

Basic Operations

This manual describes the procedure for using the remote controller, unless otherwise specified.

Turning On the CD receiver

Press the **[⏻]** button.

You can also use the **[⏻]** button on the CD receiver. The CD receiver is turned on, and the display lights up. Press the button again to turn it off (standby mode). If your iPod/iPhone/iPad is connected to the CD receiver in standby mode, "Charging" will appear on the display of the CD receiver and the iPod/iPhone/iPad will be charged.

Setting the Auto Standby Function

With the Auto Standby function, you can set the CD receiver so that it will be automatically turned off and enter standby mode if there is no operation or audio input for 20 minutes.

"Auto Standby" blinks one minute before the Auto Standby function causes the unit to enter standby mode.

Note:

- If FM Mono is selected, the Auto Standby function will be disabled.

1 Enter standby mode

2 Press the **[MENU]** button.

"Auto Standby>" will appear on the CD receiver's display.

3 Press the **[ENTER]** button, then use the **[▲]**/**[▼]** buttons to select "On."

4 Press the **[ENTER]** button.

To disable the Auto Standby function, select "Off" in step 3.

Selecting the Input Source

You can select CD, USB, **[Ⓜ]**, DAB, FM, or LINE which can be an external component.

To select the input source, use the remote controller's Input Selector buttons.

On the CD receiver, press the **[INPUT]** button repeatedly. The input sources are selected in the following order.



Adjusting the Volume

To adjust the volume, use the **VOLUME [+]/[-]** buttons.

You can also use the CD receiver's **[+]/[-]** buttons.

You can adjust the volume level in a range from 0 to 41, and Max.

Muting the CD receiver

Press the **[MUTING]** button.

"Muting" appears on the display for a few seconds. The **MUTING** indicator flashes continuously while the CD receiver is muted. Press the button to unmute.

Tip:

- You can also unmute the unit by adjusting the volume.
- Alternatively, set the unit to standby, then turn it on again to cancel muting.

Using Headphones

You can connect a pair of stereo headphones (ø3.5 mm, 1/8-inch phone plug) to the receiver's headphones **[🎧]** jack for private listening.

Note:

- Always turn down the volume before connecting your headphones.
- While the headphones plug is inserted in the headphones **[🎧]** jack, the speakers are turned off.

Adjusting the Bass and Treble

1 Press the **[TONE]** button repeatedly to select "Bass" or "Treble."

If S.Bass1 or S.Bass2 is selected, S.Bass will be turned off, and Bass and Treble will recall the characteristics you set before.

2 Use the **[▲]**/**[▼]** buttons to adjust the bass or treble.

You can adjust the bass and treble in a range from -4 to +4.

3 Press the **[ENTER]** button to revert to the previous display.

Note:

- S.Bass cannot be simultaneously enabled with Bass and Treble. If you press the **[TONE]** button, S.Bass will be set to off and the settings for Bass and Treble will become effective.

Using Super Bass

Press the [S.BASS] button.

The setting will alternate as follows each time you press the button.

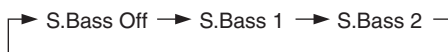

The S.BASS indicator lights up if S.Bass 1 or S.Bass 2 is selected.

The super bass component will be emphasized as the number increases.

Note:

- S.Bass cannot be simultaneously enabled with Bass and Treble.
The settings for Bass and Treble are effective only when S.Bass is off. If you select S.Bass1 or S.Bass2, the settings for Bass and Treble will become ineffective.

Changing the Display Brightness

Press the [DIMMER] button.

The setting will alternate as follows each time you press the button.



Playing CDs

This manual describes the procedure for using the remote controller, unless otherwise specified.

Playing CDs

1 Press the CD receiver's [▲] button to open the disc tray.

Tip:

- Pressing the [▲] button while the CD receiver is on Standby will turn on the CD receiver and open the disc tray.

2 Place CD on the tray with the label-side facing up.

Place 8 cm CDs in the center of the tray.

3 Change the input source to CD, then press the [▶/||] button.

To change the input source to CD, press the remote controller's [CD] button, or press the [INPUT] button on the CD receiver repeatedly. The disc tray closes and playback starts. The "▶" indicator then appears.

To stop playback:

Press the [■] button.

To pause playback:

Press the [▶/||] button. The Pause "||" indicator appears. To resume playback, press the [▶/||] button again.

To Fast-Forward or Fast-Reverse:

During playback, press and hold the Fast Forward [▶▶] button to fast forward, or the Fast Reverse [◀◀] button to fast reverse.

To remove the CD:

Press the CD receiver's [▲] button to open the disc tray.

■ Information Displayed When Playback is Stopped:

• Audio CD

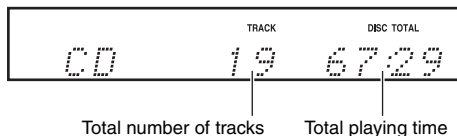

MP3 disc

After the disc is loaded, the disc name appears, then the following information appears. Press the [DISPLAY] button to display the disc name.

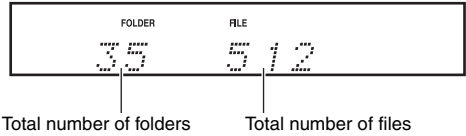

Selecting Tracks

To return to the beginning of the track currently playing, press the Previous [◀◀] button.

Press the Previous [◀◀] button repeatedly to select earlier tracks.

Press the Next [▶▶] button repeatedly to select subsequent tracks.

Displaying CD Information

During playback or while playback is paused, press the [DISPLAY] button repeatedly to display the following CD information.

• Elapsed time

• "REMAIN"

Lights up while the remaining track time is being displayed.

• "TOTAL REMAIN"

Lights up while the remaining disc time is being displayed.

Selecting a Folder or File on an MP3 Disc

1 While playback is stopped, press the [▲]/[▼] buttons to select a folder.

The name of the folder will appear.

Press the [▲] button to select the previous folder, and press the [▼] button to select the next folder. To play back from the first song of the folder, skip to step 3.

2 Use the arrow [◀]/[▶] buttons to select the MP3 files within the folder.

The name of the MP3 file inside the folder is displayed.

To select a different folder, press the [▲]/[▼] buttons. (Restart from step 1.)

3 Press the [ENTER] button or [▶/||] button.

Playback starts.

During playback, press the [▲] button to play the first song of the previous folder. Alternatively, press the [▼] button to play the first song of the next folder.

You can also select a folder by pressing the [FOLDER] button, the [▲]/[▼] buttons, and then the [ENTER] button.

■ Pausing Playback

To pause playback, press the Play/Pause [▶/||] button.

To resume playback, press it again.

Displaying MP3 Information

You can display various information about the MP3 file currently playing, such as title, artist, and album.

During playback, press the [DISPLAY] button repeatedly to display the following MP3 information.

The information is shown in the following order.

- Song title (or file name, if there is no ID3 tag)
- Artist name
- Album title (or folder name, if there is no ID3 tag)

Note:

- Only single-byte alphanumeric characters can be shown.
- Unsupported characters on the display are replaced with “•”.

1-Folder mode

During 1-Folder mode, the range of playback will be restricted to the current folder.

While the CD receiver is stopped, press the [MODE] button repeatedly to display “1FOLDER.”

While playback is stopped during 1-Folder mode, the selected folder name is shown.

Normal playback will stop after playing the last song in the current folder. Repeat playback and random playback will be limited to the current folder.

To play back the entire disc, press the [MODE] button repeatedly to turn the “1FOLDER” indicator off.

Memory Playback

With the memory playback function, the CD receiver stores a list of up to 25 songs and plays them back from memory.

1 While the unit is stopped, press the [MODE] button repeatedly until the “MEMORY” indicator lights up.

Music CD



MP3 disc

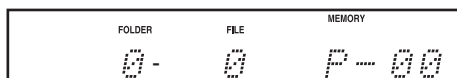

2 Use the [◀]/[▶] buttons to select a song to play, then press the [ENTER].

If you play an MP3 disc, use the [▲]/[▼] buttons to select the desired folder, use the [◀]/[▶] buttons to select a song, then press the [ENTER] button.

Repeat this step to store the desired songs (up to P-25) in memory.

Press the [CLEAR] button repeatedly to delete songs in memory starting with the one stored most recently.

3 Press the [▶/||] button.

Memory playback starts.

You can also combine memory playback, repeat playback and random playback.

■ Viewing Songs in Memory

While the unit is stopped, press the [**◀◀**]/[**▶▶**] buttons.

■ Deleting Songs in Memory

While the unit is stopped, press the [CLEAR] button. Press the [CLEAR] button repeatedly to delete songs in memory starting from the one stored most recently. If you cancel memory playback, all songs stored in memory will be deleted.

■ Canceling Memory Playback

Press the [MODE] button to turn off the “MEMORY” indicator. Alternatively, you can press the [**▲**] button to open the disc tray to cancel memory playback.

Repeat Playback

Press the [↺**] button repeatedly to display “REPEAT” or “REPEAT 1.”**

With “REPEAT” playback, all songs will be played back repeatedly.

With “REPEAT 1” playback, only one song will be played back repeatedly.

To cancel repeat playback, press the [**↺**] button repeatedly until both the “REPEAT” and “REPEAT 1” indicators disappear.

Note:

- During 1 Folder mode, songs in the current folder will be played back repeatedly.
- If you set up random playback while REPEAT 1 playback is enabled, REPEAT 1 will be canceled. In the same way, if random playback has been set up, you cannot set REPEAT 1 playback.

Random Playback

Press the [↻**] button to display “RANDOM.”**

With random playback, all songs will be sorted randomly and played back once.

To cancel random playback, press the [**↻**] button. The “RANDOM” indicator will turn off.

Note:

- During 1 Folder mode, songs in the current folder will be played back randomly.

Tip:

- You can also combine repeat playback and random playback.

Playing Your iPod/iPhone/iPad

This manual describes the procedure for using the remote controller, unless otherwise specified.

- Before using your iPod/iPhone/iPad with the CD receiver, be sure to update your iPod/iPhone/iPad with the latest software.
- Depending on your iPod/iPhone/iPad, or the type of content being played, some functions may not work as expected.

Playing an iPod/iPhone/iPad via USB

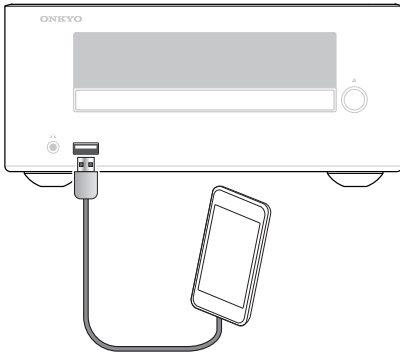

Compatible iPod/iPhone/iPad models

Made for:

iPhone 5s, iPhone 5c, iPhone 5, iPhone 4s, iPhone 4, iPhone 3GS, iPhone 3G, iPhone iPad Air, iPad mini with Retina display, iPad (4th generation), iPad (3rd generation), iPad 2, iPad, iPad mini iPod touch (1st, 2nd, 3rd, 4th, and 5th generations) iPod nano (2nd, 3rd, 4th, 5th, 6th, and 7th generations) (as of August 2014)

1 Press the [USB] button to change the input source to “USB/iPod.”

You can also change the input source by pressing the [INPUT] button on the CD receiver repeatedly.

2 Connect the USB cable that comes with the iPod/iPhone/iPad to the USB port on the front of the CD receiver.

While loading your iPod/iPhone/iPad, the CD receiver indicates “Connecting...” on the display. If your iPod/iPhone/iPad is not connected properly, “No USB” appears.

3 Press the Play/Pause [▶/||] button.

Playback starts.

You can also operate your iPod/iPhone/iPad to play back audio.

■ Pausing Playback

To pause playback, press the Play/Pause [▶/||] button.

Press the Play/Pause [▶/||] button again to resume playback. You can also pause playback by pressing the [■] button.

■ Selecting Tracks

To return to the beginning of the track that’s currently playing or paused, press the Previous [◀◀] button. Press the Previous [◀◀] button repeatedly to select earlier tracks.

Press the Next [▶▶] button repeatedly to select subsequent tracks.

■ Fast-Forward or Fast-Rewind

During playback, press and hold the Fast Forward [▶▶] button to fast forward, or the Fast Reverse [◀◀] button to fast reverse.

■ Random Playback

Press the SHUFFLE [🎲] button repeatedly to switch the random function of your iPod/iPhone/iPad.

■ Repeat Playback

Press the REPEAT [🔄] button repeatedly to switch the repeat function of your iPod/iPhone/iPad.

Navigating the iPod Menus with the Remote Controller

You cannot navigate the iPod menus using the remote controller if the OS is iOS7 or later.

1 Press the [MENU] button to display the iPod menu.

2 Use the Arrow [▲]/[▼] buttons to select an item on the menu, and then press the [ENTER] button.

Note:

- The volume level is adjusted by using the VOLUME [+]/[-] buttons on the CD receiver.
- Some functions might not be available depending on playback content, or the model or version of iPod/iPhone/iPad.

Wireless Playback via Bluetooth

The CD receiver enables you to wirelessly play music from your Bluetooth-enabled smartphone, tablet, mobile music player, or personal computer via Bluetooth.

To play back music via Bluetooth, you must first pair the CD receiver with your Bluetooth-enabled device to register the CD receiver on the device.

Once pairing is done, the pairing information is stored in both devices and you will not need to repeat the pairing process. However, if you delete the device registration from either device and the pairing information is deleted, you must pair the devices again.

Pairing

If you use an NFC-enabled Bluetooth smartphone or tablet, refer to page 24.

1 Place your Bluetooth-enabled device within one meter of the CD receiver.

Turn on “Bluetooth” on your Bluetooth-enabled device.

2 Turn on the power to the CD receiver, then press and hold the [Ⓜ] button for more than three seconds.

“Pairing...” appears and ►●◀ flashes on the CD receiver’s display, and the CD receiver engages pairing mode.

3 Register the CD receiver on your Bluetooth-enabled device

When your Bluetooth-enabled device displays a list of detected devices, select “Onkyo CR-265.” If the device requests a password, enter “0000.” Please note that the registering (pairing) process might vary depending on the Bluetooth-enabled device. For more information, refer to the user’s manual for the device.

4 When pairing is complete, the “Pairing...” message disappears and ►●◀ lights up.

When pairing is complete, a Bluetooth connection is established. If a connection is not established, try to connect from the Bluetooth-enabled device.

Note:

- If the pairing fails, turn “Bluetooth” off on the Bluetooth-enabled device, turn it on again, and then try the procedure from step 1.
- If you want to pair other Bluetooth-enabled devices, perform steps 1-4 for each device. You can pair the CD receiver with up to eight devices. If you pair a 9th device, the device you connected earliest will be deleted.

Playing Back Music on Your Bluetooth-enabled Device

If you play back from an NFC-enabled Bluetooth smartphone or tablet, refer to page 24.

1 Turn on “Bluetooth” on your Bluetooth-enabled device.

2 Turn on the power to the CD receiver, then press the [Ⓜ] button to change the input source to “Bluetooth.”

If a Bluetooth connection is established automatically, skip to step 4.

3 Perform the Bluetooth connection steps on the Bluetooth-enabled device to connect to the Onkyo CR-265.

4 Play back audio on your Bluetooth-enabled device.

If the volume level on the Bluetooth-enabled device is low, the playback volume relative to other input sources will be low.

Raise the volume level on the Bluetooth-enabled device to an appropriate level (if necessary, to the maximum).

Note:

- When you press the [Ⓜ] button on the CD receiver to change the input source to Bluetooth, the CD receiver will automatically connect to the Bluetooth-enabled device that was connected last time. If a connection is not established automatically, try to connect from the Bluetooth-enabled device.
- Bluetooth connection will be cut if you change the input to any source other than Bluetooth or set the CD receiver to standby mode.
- If your Bluetooth-enabled device features a bass boost or equalizer function, disable these functions. Otherwise, the playback sound may be distorted.

Using the Auto Change Function

If the Auto Change function is enabled, connecting a Bluetooth-enabled device to the CD receiver will automatically set the unit’s input source to Bluetooth.

1 Turn on the power to the CD receiver, then press the [Ⓜ] button to change the input source to “Bluetooth.”

2 Press the [MENU] button, use the [▲]/[▼] buttons to select “Auto Change>”, then press the [ENTER] button.

3 Use the [▲]/[▼] buttons to select “On,” then press the [ENTER] button.

The Auto Change function is now enabled. To disable the Auto Change function, select “Off,” then press the [ENTER] button.

Note:

- The factory default for the Auto Change function is “On.” If you do not want the CD receiver to automatically change the input source to Bluetooth each time you turn on the power to a Bluetooth-enabled device, disable the Auto Change function.
- If you touch the NFC detection area of your smartphone or tablet to the NFC mark on the CD receiver, the input source will automatically switch to Bluetooth, even if the Auto Change function is disabled.

Resetting Bluetooth

If pairing fails, or if a Bluetooth connection cannot be established, or if you have any other problems related to Bluetooth, try to reset Bluetooth on the CD receiver.

If you reset Bluetooth on the unit, all pairing information will be deleted and you will need to pair the devices again.

1 Turn on the power to the CD receiver, then press the [⊗] button to change the input source to “Bluetooth.”

2 Press the [MENU] button, use the [▲]/[▼] button to select “Reset BT?,” then press the [ENTER] button.

3 Press the [ENTER] button again.

Bluetooth is reset and the “Complete” message appears.

Note:

- After resetting Bluetooth, delete the device registration (pairing information) on the Bluetooth-enabled device, and perform the pairing process for the CD receiver and the device again.

Establishing Bluetooth Connection by Touch (via NFC)

The CD receiver features an NFC (Near Field Communication) function. You can establish a Bluetooth pairing and connection at once by making physical contact between the CD receiver and your NFC/Bluetooth-enabled smartphone or tablet.

1 Enable the NFC function on your NFC-enabled smartphone or tablet.

For more information, refer to the user manual for your NFC-enabled smartphone or tablet. If necessary, start the NFC connection app. Also, if the screen of your device is locked, unlock it.

2 Touch the NFC detection area of your smartphone or tablet to the NFC mark on top of the CD receiver.

Do not move your smartphone or tablet until it responds to a touch operation with a sound or other indication.

3 Establish the connection by following the instructions on the screen of the smartphone or tablet.

The pairing is now complete and Bluetooth connection is established. The ►●◀ indicator lights up on the CD receiver.

4 Start playback on the smartphone or tablet.

If the volume level on the smartphone or tablet is low, the playback volume relative to other input sources will be low. In that case, raise the volume level on the smartphone or tablet to an appropriate level (if necessary, to the maximum).

Tip:

- When you touch the NFC-enabled smartphone or tablet to the CD receiver, the power to the receiver is turned on, the input source is set to Bluetooth, and a Bluetooth connection is established. To cut the connection, touch the device to the receiver again.
- During Bluetooth connection, if you touch another NFC-enabled smartphone or tablet to the CD receiver, the connection to the original Bluetooth-enabled device will be cut, and a new NFC-enabled smartphone or tablet will be connected.

Note:

- If there is no response when you touch the device to the CD receiver, the location of the contact may be offset. Move the touch location by sliding the device while maintaining the contact with the receiver.

- Some devices may not be able to pair or connect by touch (NFC). In such a case, try to establish the connection manually (see page 23).
- Do not leave the NFC/Bluetooth-enabled smartphone or tablet on the NFC mark on the CD receiver. NFC function will conflict with CD receiver's operations.

Using the Bluetooth Standby Function

If the Bluetooth Standby function is enabled, establishing a Bluetooth connection from your Bluetooth-enabled device will automatically turn on the power to the CD receiver and Bluetooth will be selected as the input source.

- 1 Turn on the power to the CD receiver, then press the [0] button to change the input source to "Bluetooth."**
- 2 Press the [MENU] button, use the [▲]/[▼] buttons to select "BT Standby >", then press the [ENTER] button.**
- 3 Use the [▲]/[▼] buttons to select "On", then press the [ENTER] button.**

The Bluetooth Standby function is now enabled. To disable the Bluetooth Standby function, select "Off", then press the [ENTER] button.
- 4 Place the CD receiver in standby mode.**

Now the CD receiver is in Bluetooth Standby mode.

Note:

- Power consumption during Bluetooth Standby mode increases compared to normal standby mode.
- Some Bluetooth-enabled devices establish a Bluetooth connection once the power to these devices is turned on. These devices will automatically turn on the power to the CD receiver if the Bluetooth Standby function on the CD receiver is enabled.
- If you touch the NFC detection area of your smartphone or tablet to the NFC mark on the CD receiver, the power to the CD receiver will be automatically turned on, and the input source will switch to Bluetooth, even if the Bluetooth Standby function is disabled.

Listening to the Radio

This manual describes the procedure for using the remote controller, unless otherwise specified.

Tuning into FM Radio Stations

- 1 Press the [TUNER] button to change the input source to FM.
- 2 While observing the display, press the [◀ TUNING]/[TUNING ▶] buttons to tune in a station.

Each time you press a TUNING button, the frequency changes 0.05 MHz steps. If you press and hold a TUNING button, the frequency will change continuously. Once you release the button, tuning will stop automatically when a radio station is found.

When tuned to a station, the Tuned (▶●◀) indicator appears. When receiving a stereo FM signal, the FM ST indicator appears as well.

Listening to DAB Digital Radio

Press the [TUNER] button on the remote controller, or the [INPUT] button on the top panel, repeatedly to select “DAB”.



When tuned into a DAB station, the Tuned (▶●◀) indicator appears.

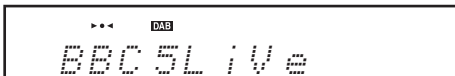

Selecting DAB for the Very First Time

The very first time you select DAB, the Auto Scan function automatically scans the DAB Band III for the multiplexes (i.e., stations) available in your area. Once the scanning process is complete, the first station that was detected is selected.

Using the Scan Function Manually

If a new DAB station is introduced, or you move to a new area, you need to run the Auto Scan function manually.

Note:

- When you rescan for DAB stations, the previously-memorized stations and existing presets will be cleared.

- 1 Press the [MENU] button.
- 2 Use the [▲]/[▼] buttons to select “Scan >” and then press the [ENTER] button.
- 3 Use the [▲]/[▼] buttons to select World or UK, and then press the [ENTER] button to start the Auto Scan function.

If no station is detected after scanning, “No Station” appears on the display.

Selecting DAB Stations

Use the [◀ TUNING]/[TUNING ▶] buttons to select the DAB stations.



Displaying DAB Radio Information

Press the remote controller’s [DISPLAY] button repeatedly to display more information about the selected DAB station.

1. DLS (Dynamic Label Segment)

When tuned to a station that’s broadcasting DLS text data, the text will scroll across the display.



2. Program Type

Displays the type of program.

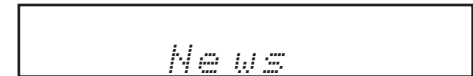

3. Bit Rate and Audio Mode

Displays the station’s bit rate and audio mode (stereo, mono, or joint stereo).



4. Signal Quality

Displays the signal quality.

0–59: Poor reception

60–79: Good reception

80–100: Excellent reception



5. Multiplex Name

Displays the name of the current multiplex.



6. Multiplex Number and Frequency

Displays the number and frequency of the current multiplex.

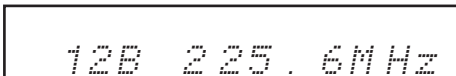

DAB Setup

Use the following functions and settings to set up DAB digital radio.

1 Press the [MENU] button.

2 Use the [▲]/[▼] buttons to select the item you want to set, and then press the [ENTER] button.

The items are explained below.

■ Scan

This setting determines which DAB bands are scanned by the Auto Scan function (see page 26).

World (default): Band III (5A–13F).

UK: Band III (9A–13F).

Note:

- When UK is specified, Auto Scan will be executed in the frequency range of 9A–13F.

■ DRC

With the DRC (Dynamic Range Control) setting, you can reduce the dynamic range of DAB digital radio so that you can still hear quiet parts even when listening at low volume levels—ideal for listening to the radio late at night when you don't want to disturb anyone.

Use the [▲]/[▼] buttons to select the following options, and then press the [ENTER] button.

0 (default): DRC off.

1: Large reduction in dynamic range.

1/2: Small reduction in dynamic range.

■ Tuning Mode

With this setting, you can sort the available stations alphabetically, by multiplex, or active stations.

Use the [▲]/[▼] buttons to select the following options, and then press the [ENTER] button.

Alphabet (default): Sort stations alphabetically.

Multiplex: Sort stations by multiplex.

Active ST: Sort by active stations.

Receivable stations appear at the top of the list. Stations that cannot be received properly appear at the bottom of the list.

Presetting DAB/FM Stations Manually

You can preset one station at a time up to 40 DAB/40 FM stations.

In this way, you can tune in a preset station without adjusting the frequency.

1 Tune into the station that you want to store as a preset (see page 26).

2 Press the [MENU] button, use the [▲]/[▼] buttons to select "PresetWrite>", then press the [ENTER] button.

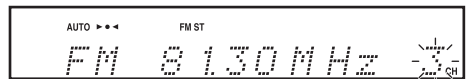

3 Use the [▲]/[▼] buttons to specify the preset number to which you want to preset the station, then press the [ENTER] button.

Presetting FM Stations Automatically (Auto Preset)

Auto Preset Caution

Any existing presets will be deleted when the Auto Preset function is run.

1 Press the [TUNER] button to change the input source to FM.

Adjust the position of the FM antenna so that the FM reception is the best (see page 14).

2 Press the [MENU] button, use the [▲]/[▼] buttons to select “AutoPreset??”, then press the [ENTER] button.

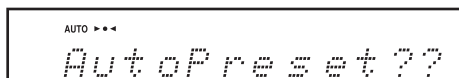

3 Press the [ENTER] button again.

The Auto Preset function is activated. Up to 40 stations can be preset and presets are stored in frequency order. If you want to cancel the Auto Preset process, press the [■] button.

Note:

Depending on your location, a preset may be stored with no station, and you'll hear only noise when you select it. Delete unnecessary preset channels (see page 29).

Tuning into weak stereo FM stations

If the signal from a stereo FM station is weak, it may be impossible to get good reception. In this case, press the [MODE] button to switch to Mono mode and listen to the station in mono.

To revert to Auto mode, press the [MODE] button again.

In general, for stereo reception, set to Auto mode.

Selecting Preset Stations

You must store some presets before you can select them (see pages 27, 28).

1 Press the [TUNER] button to change the input source to “FM” or “DAB”.

The preset you selected the last time you listened to the radio will be selected.

2 Use the [◀◀]/[▶▶] buttons to select a preset.

Tip:

- If you press the remote controller's [TUNER] button while the CD receiver is in standby mode, the power to the CD receiver will be turned on automatically, and the station that you listened to last will be tuned in.

Displaying RDS information

The RDS information will be displayed when the unit is tuned to an FM station that supports RDS.

The RDS indicator appears on the display when the unit is tuned to an FM station that supports RDS.

Press the [DISPLAY] button repeatedly to display the following RDS information.

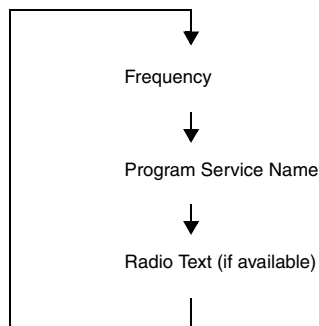

What is RDS?

RDS stands for Radio Data System and is a method of transmitting data in FM radio signals. It was developed within the European Broadcasting Union (EBU) and many European FM radio stations use it these days.

The unit supports and displays Program Service Name (PS) and Radio Text (RT) RDS data.

Listening to the Radio—Continued

Note:

- If the signal from an RDS station is weak, RDS data may be displayed intermittently or not at all.
- The message “Waiting...” may appear while the RT data is being received.

Erasing the Preset Stations

1 Press the [◀◀]/[▶▶] buttons to select the preset station you want to erase.

2 Press the [MENU] button, use the [▲]/[▼] buttons to select “PresetErase>”, then press the [ENTER] button.



3 Make sure you are going to erase a correct preset number, then press the [ENTER] button.

To cancel erasure, press the [MENU] button instead.

Playing a USB Flash Drive

This manual describes the procedure for using the remote controller, unless otherwise specified.

1 Press the [USB] button to change the input source to “USB/iPod.”

2 Insert a USB flash drive in the USB port.

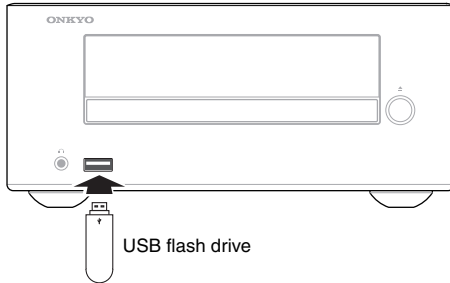

3 To start playback, press the [▶/||] button.

The procedure for selecting folders and files, and using 1-Folder mode, repeat playback, and random playback is the same as for playing back MP3 discs (see page 20).

About the Resume function:

The Resume function is enabled during audio playback from a connected USB flash drive.

During playback, press the [■] button once. The “Resume” message appears and the stop position is stored.

Press the [▶/||] button again to resume playback from the stop position.

Alternatively, to stop playback completely, press the [■] button again.

Note:

- Do not connect your USB flash drive via a USB hub.
- When connecting or disconnecting a USB flash drive, use your hand to support the CD receiver so that it does not move.
- For details on the usable formats for a USB flash drive, refer to page 12 “Playback from USB Flash Drives”.
- Do not connect the CD receiver’s USB port to a USB port on your computer.

Playing an External Device

Playing Back from an External Device Connected to the LINE IN Jacks

1 Press the [LINE] button to change the input source to “LINE.”

2 Play back the external device.

If the volume level is substantially different than the that of other audio sources, adjust the LINE input level.

Adjusting the LINE input level

The volume level of the earphone output on some mobile music players may be substantially lower than that of other audio sources. Therefore, if you switch the input source from such a player (connected to the LINE IN jacks) to another input source, you may notice the level variance. In such a case, follow the steps below to adjust the LINE input level.

1. Press the [LINE] button to change the input source to “LINE.”

2. Press the [MENU] button to display “Input Level >”, then press the [ENTER] button.

3. Play back music, while adjusting the volume level using the [▲]/[▼] buttons.

You can adjust the input level in a range from -6 to +12.

Press the [ENTER] button to return to the previous display.

Note:

- This adjustment affects only the speaker volume; the headphone volume cannot be adjusted.
- If the volume level of your mobile music player is substantially low, this adjustment may not be sufficient. In such a case, raise the volume level on the mobile music player.
- If the input level is raised excessively, the sound may distort. If this occurs, adjust the input level appropriately.

Setting the Clock

This manual describes the procedure for using the remote controller, unless otherwise specified.

- 1 Press the [TIMER] button repeatedly to display “Clock.”**
If the clock has not been set yet, only “Clock” will appear.
- 2 Press the [ENTER] button.**
- 3 Press the [▲]/[▼] buttons to set the day of the week, then press the [ENTER] button.**

Mon	Tue	Wed	Thu	Fri	Sat	Sun
-----	-----	-----	-----	-----	-----	-----
- 4 Press the [▲]/[▼] buttons to set the hour, then press the [ENTER] button.**
To switch between 24-hour and 12-hour display, press the [DISPLAY] button.
- 5 Press the [▲]/[▼] buttons to set the minute, then press the [ENTER] button.**
When you press the [ENTER] button, clock count starts from 00 seconds.

Displaying the clock time

If the CD receiver is in standby mode, press the [CLOCK CALL] button. The clock time appears on the display for about 8 seconds. While the CD receiver is turned on, press the [CLOCK CALL] button. The clock time is displayed continuously.

Note:

- If a power outage occurs, the clock will stop and “-- : --” will appear. Also, all programmed timers will be canceled. Set the clock again, and turn on the necessary timers.

Using the Timer

This manual describes the procedure for using the remote controller, unless otherwise specified.

The CD receiver features a sleep timer that places the unit into power standby mode after a specified period of time. It also features four programmable timers that initiate playback of a specified source at a specified volume level at a specified time.

Using the Sleep Timer

When the sleep timer is enabled, the CD receiver will enter power standby mode after a specified period of time.

- 1 While the power to the CD receiver is on, press the [SLEEP] button.**
“Sleep 90” appears for about 8 seconds, then the unit will enter power standby mode in 90 minutes. While the sleep timer is enabled, the SLEEP indicator appears on the display.
- 2 While the Sleep time is displayed, press the [SLEEP] button repeatedly to set the desired time.**
Each press of the [SLEEP] button will shorten the sleep time in 10 minute increments.

Checking the Remaining Sleep Time

To check the remaining sleep time, press the [SLEEP] button. You can shorten the sleep time in 10 minute increments by pressing the [SLEEP] button while the sleep time is displayed.

Canceling the Sleep Timer

To cancel the sleep timer, press the [SLEEP] button repeatedly until “Sleep Off” appears. If you want to power off the CD receiver immediately, press the [⏻] button.

Programming a Timer

Before programming a timer, you must set the clock. (see page 31) Also, if you plan to program a timer for DAB or FM, first you must preset the desired DAB or FM broadcast stations (see page 27).

- 1 Press the [TIMER] button repeatedly to select a timer number (1–4).**
If only “Clock” appears, the clock has not been set yet. Set the clock first (see page 31).
- 2 Use the [▲]/[▼] buttons to select “On”, then press the [ENTER] button.**

3 Use the [▲]/[▼] buttons to select a playback device, then press the [ENTER] button.

For a playback device, you can select from CD, USB/iPad, DAB, FM, and LINE. If you select an option other than DAB and FM, skip to step 5.

4 Use the [▲]/[▼] buttons to select the desired preset number, then press the [ENTER] button.

5 Use the [▲]/[▼] buttons to set the timer frequency to everyday, every specified day(s) of the week, or once. Then press the [ENTER] button.

Everyday: The timer works every day. →Skip to step 8.

Every: The timer works every specified day(s) of the week. →Skip to step 6.

Once: The timer works one time only. →Skip to step 7.

6 Press the [◀]/[▶] buttons to move the cursor to the next or previous day of the week, press the [▲]/[▼] buttons to set that day of the week to On or Off, then press the [ENTER] button.



Timer number

Day of the week of the current cursor position

Example: The timer works on Monday, Wednesday, Friday and Sunday.

..... : Off

M...W...F...S

Skip to step 8.

7 Use the [▲]/[▼] buttons to select the day of the week, then press the [ENTER] button.

8 Use the [▲]/[▼] buttons to set the hour for the “On” (start) time, then press the [ENTER] button.

9 Use the [▲]/[▼] buttons to set the minute for the “On” (start) time, then press the [ENTER] button.

When you change the “On” time, the “Off” time is set to one hour later automatically.

10 In the same way as for the “On” time, use the [▲]/[▼] buttons and [ENTER] button to set the hour and minute for the “Off” (end) time.

11 Press the [▲]/[▼] buttons to adjust the timer playback volume level, then press the [ENTER] button.

You cannot set the volume level to “0.” Instead, you can select “Last” (the volume level used last time).

12 Set the CD receiver to standby mode.

If the CD receiver is on, the timer will not work. Be sure to set the CD receiver to standby mode at least two minutes prior to the timer “On” time.

Note:

- If two timer settings overlap, the second timer will not work. Set the timers carefully so that the timer duration (between “On” and “Off”) will not overlap.
- If the sleep timer is activated while the CD receiver is playing due to one of the programmable timers, the sleep timer setting will take precedence, and the CD receiver will not stop at the “Off” time.
- If you have selected a CD, USB flash drive, or iPod as the playback device, set the device ready for playback, and place the CD receiver in standby mode.
- If you have selected LINE as the playback device, LINE will be selected as the input source at the “On” time, and the specified volume level will be set, but nothing else will occur. If you want to play an external device connected to the LINE IN jacks, program a timer on the external device.

Turning a Timer On (Enable) or Off (Disable)

Once a timer has been programmed, you can turn it off or on again, as desired. Also, if a timer is set to “On,” you can view and modify the timer setting.

1 Press the [TIMER] button repeatedly to select a timer number.

The timer is activated if the “On” is flashing on the display.

2 Use the [▲]/[▼] buttons to select “On” or “Off”, then press the [ENTER] button.

If you select “Off,” the programmed timer is disabled (the setting itself is stored), and the CD receiver returns to the previous display. Select “On” to view and modify the timer setting (if necessary) (see page 31).

When the clock is displayed, the currently-enabled timer's number appears near the left end of the display.

Troubleshooting

If you have any trouble using the CD receiver, look for a solution in this section.

Resetting the CD receiver

If you can't resolve the issue yourself, try resetting the CD receiver before contacting your Onkyo dealer.

To reset the receiver to its factory defaults, turn it off and, while holding down the CD receiver's [■] button, press the [⏻] button for more than two seconds. When the display indicates "Reset", release the buttons. After a while, the CD receiver will enter standby mode.

Note that resetting the CD receiver will delete your radio presets and custom settings (excluding the Bluetooth pairing information).

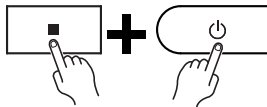

Power

Can't turn on the CD receiver.

- Make sure that the power cord is properly plugged into the wall outlet (see page 16).
- Make sure that the power cord is properly plugged into the CD receiver's AC INLET (see page 16).
- Unplug the power cord from the wall outlet, wait 5 minutes or more, then plug it in again.

The CD receiver turns off unexpectedly.

- If the sleep timer has been set and the SLEEP indicator is shown on the display, the CD receiver will turn off automatically after a specified period (see page 31).
- The CD receiver will automatically enter standby mode when Auto Standby has been set and launches (see page 17).

Remote Controller

The remote controller doesn't work properly.

- Replace the battery with a new one.
- The remote controller is too far away from the CD receiver, or there's an obstacle between them (see page 6).
- The CD receiver's remote control sensor is being subjected to bright light (inverter-type fluorescent light or sunlight).
- The CD receiver is located behind the tinted glass doors of an audio rack or cabinet.

Audio

There's no sound.

- Make sure the CD receiver's volume is not set too low (see page 17).
- Make sure the correct input source is selected (see page 17).
- Make sure the CD receiver is not muted (see page 17).
- Check all connections and correct as necessary (see pages 14 to 16).
- While headphones are connected, the speakers output no sound (see page 17).
- If there's no sound from an external device connected to LINE IN, check whether the external device's audio output level (volume) might be too low.

The sound quality is not good.

- Make sure the speaker cables are connected with the correct polarity (see page 15).
- Make sure all audio connecting plugs are pushed in all the way (see page 16).
- The sound quality can be affected by strong magnetic fields, such as that from a TV. Try moving any such devices away from the CD receiver.
- If you have any devices that emit high-intensity radio waves near the CD receiver, such as a cellular phone that's being used to make a call, the CD receiver may output noise.
- The CD receiver's precision drive mechanism may emit a faint hissing sound while reading discs during playback or when searching for tracks. You may be able to hear this noise in extremely quiet environments.

Audio output is intermittent when the CD receiver is subjected to vibration.

- The CD receiver is not a portable device. Use it in a location that's not subject to shock or vibration.
- Make sure that the included floor pads are attached to the speakers (see page 6).

Headphones output is intermittent or there's no sound.

- Make sure that the headphones cable is not broken or damaged. Also, clean the headphones plug. See your headphones' instruction manual for cleaning information.

Audio performance.

- Audio performance will be at its best about 10 to 30 minutes or more after the CD receiver has been turned on and had time to warm up.
- Using cable ties to bundle audio cables with speaker or power cables may degrade the sound quality, so don't do it.

CD Playback

The disc will not play.

- Make sure the disc has been loaded correctly, with the label-side facing up.
- Check to see if the surface of the disc is dirty (see page 12).
- If condensation is suspected, turn on the CD receiver and leave it for 2 to 3 hours before playing any discs.
- Some CD-R/RW discs may not be playable (see page 12).

It takes a long time for playback to start.

- It may take the CD receiver a while to read CDs that contain many tracks or files.

Playback jumps.

- The CD receiver is being subjected to vibration or the disc is scratched or dirty (see page 13).
- The volume may be too loud. Turn down the volume (see page 17).

Can't play MP3 Discs.

- Use only discs compliant with ISO 9660 Level 1/Level 2 or Joliet file system.
- The disc has not been finalized (closed). Finalize (close) the disc.
- Check whether the file format is supported (see page 12).
- MP3 files without a ".MP3" or ".mp3" file extension are not recognized.

iPod/iPhone/iPad

There's no sound.

- Check if "iPod", "iPhone" or "iPad" appears on the display of the CD receiver. If "No USB" appears, disconnect and then connect your iPod/iPhone/iPad.
- Make sure the CD receiver is turned on, the input source is set to USB (USB/iPod), and the volume is not set too low.
- Make sure that your iPod/iPhone/iPad is compatible with the system (see page 22).

Can't control your iPod/iPhone/iPad with the CD receiver's remote controller.

- Your iPod/iPhone/iPad may not work soon after it is connected to the CD receiver with a USB cable. In this case, wait a few moments until your iPod/iPhone/iPad wakes up.
- Depending on your iPod/iPhone/iPad model, its software version, or the content you're playing, some functions may not work as expected (see page 22).
- The iPod/iPhone/iPad might not be connected if its power is turned off, or if it is insufficiently charged. Check the state of your iPod/iPhone/iPad.

The message "No USB" is displayed.

- Try reconnecting your iPod/iPhone/iPad.

Can't recharge the iPod/iPhone/iPad.

- Check if “iPod”, “iPhone” or “iPad” appears on the display of the CD receiver. If “No USB” appears, disconnect and then connect your iPod/iPhone/iPad.
- Use the USB cable included in your iPod/iPhone/iPad package to connect your device. Make sure that the cable is not damaged.
- If your iPod/iPhone/iPad does not turn on due to a completely-exhausted battery, the “Charging” message will not appear when you connect the device to a CD receiver that is in standby mode. However, the iPod/iPhone/iPad battery will still be charged. Wait a while. Once the battery is sufficiently charged for power-on, the “Charging” message will appear.

Bluetooth

Bluetooth pairing fails.

- If there are any other Bluetooth-enabled devices near the unit, turn off the power to those devices and then perform the pairing process again.
- Delete the registration information for the Onkyo CR-265 on the Bluetooth-enabled device, then perform the pairing process again.

Bluetooth pairing/connection fails when you touch the NFC mark.

- Make sure that the NFC function on your smartphone or tablet is enabled.
- Make sure that you are touching the appropriate area on the NFC detection area.

Sound via Bluetooth connection is interrupted.

- There may be a wireless LAN device or microwave oven nearby. If so, locate the CD receiver away from those devices.
- The Bluetooth-enabled device may be too far from the CD receiver, or there may be a wall between the devices. If so, use your Bluetooth-enabled device closer to the CD receiver.

Sound via Bluetooth connection is delayed and does not sync to the video.

- Due to Bluetooth transfer characteristics, there may be a certain amount of signal latency. For this reason, you might notice a slight delay in audio output from the CD receiver, in relation to the playback of video on your Bluetooth-enabled device.

USB Flash Drive Playback

Can't access the music files on a USB flash drive.

- The CD receiver supports USB flash drives only. However, this does not necessarily guarantee the performance of all USB flash drives.
- Make sure that the USB flash drive has been formatted as FAT16 or FAT32.
- USB hubs are not supported. Be sure to connect a USB flash drive directly to the CD receiver.
- This CD receiver cannot play files other than MP3 files.

The message “No USB” is displayed.

- Try reconnecting your USB flash drive.

Can't play MP3 files.

- MP3 files without a .MP3 or .mp3 file extension are not recognized.
- Check whether the MP3 format is supported (see page 12).
- The MP3 file's copyright option is on. Don't use the copyright option.

Tuner

Reception is noisy, stereo FM reception suffers from hiss, the Auto Preset function doesn't preset all stations, or the FM ST indicator doesn't light up when tuned to a stereo FM station.

- Check the antenna connections (see page 14).
- Change the position of the antenna (see page 14).
- Move the CD receiver away from a nearby TV or computer.
- Cars or airplanes can cause noisy interference.
- The radio signal will be weakened if it has to pass through a concrete wall before reaching the antenna.
- Switch to Mono mode and listen in mono. The FM ST indicator will go off (see page 26).
- If none of the above improves the reception, install an outdoor antenna (see page 14).

Can't adjust the frequency of the radio.

- Use the remote controller's [◀TUNING]/[TUNING▶] buttons to change the frequency of the radio (see page 26).

RDS information doesn't appear.

- The FM station you are tuned to doesn't support RDS.
- The radio signal is weak. Change the position of the antenna. If the situation does not improve, install an outdoor FM antenna (see page 14).

DAB reception is poor.

- Change the orientation and position of the supplied Indoor DAB/FM antenna to acquire good reception, and then execute Auto Scan.
- Use the Outdoor antenna. If changing the antenna, you need to execute Auto Scan again.

External Components

No sound is heard from your turntable.

- Make sure the turntable has a built-in phono equalizer. If the turntable doesn't have a phono equalizer built-in, you must provide one.

Timer

The timer doesn't work.

- Make sure the clock has been set correctly (see page 31).
- Timed operation will fail if the CD receiver is on at the specified On time, so make sure it's set to Standby (see page 32).
- If a power failure occurs and the clock stops, the timer will be disabled. Reset the clock, and then enable Timer as you desire.

Clock

The display indicates "-- : --" when you press the [CLOCK CALL] button.

- A power failure has occurred, and the clock has stopped. Set the clock again (see page 31).

Others

Standby power consumption.

- Charging will begin when you connect an iPod/iPhone/iPad, causing the power consumption to increase. Charging will occur even if the CD receiver enters standby mode.

Onkyo is not responsible for damages (such as CD rental fees) due to unsuccessful recordings caused by the unit's malfunction. Before you record important data, make sure that the material will be recorded correctly.

The CD receiver contains a microcomputer. In very rare situations, severe interference, noise from an external source, or static electricity may cause it to malfunction or lock up. In the unlikely event that this should happen, unplug the power cord, wait at least 5 minutes, and then plug it back in again. If this doesn't resolve the issue, reset the CD receiver to its factory defaults (see page 33).

Specifications

Amplifier

Rated output power (IEC)	2ch × 20 W (6 Ω, 1 kHz, 2ch driven)
THD + N (total harmonic distortion + N)	10% (Power Rated) 0.1% (1 kHz 1W)
Input sensitivity and impedance	1000 mV/10 kΩ (LINE)
Frequency response	30 Hz - 22 kHz/+3 dB, -3 dB
Tone control	+7 dB, -7 dB, 80 Hz (BASS) +7 dB, -7 dB, 10 kHz (TREBLE)
Signal to noise ratio	77 dB (LINE, IHF-A)
Speaker impedance	6 - 16 Ω

Tuner

Tuning frequency range	FM: 87.50 MHz - 108.00 MHz DAB/DAB+: (World) BAND III (5A-13F) (UK) BAND III (9A-13F)
Channel presets	FM: 40 DAB: 40

CD

Signal Readout	Optical non-contact
Frequency Response	30 Hz - 20 kHz
THD (Total Harmonic Distortion)	0.1 %
Wow and Flutter	Below threshold of measurability
Playable media	CD and CD-R/CD-RW (music CDs and MP3 CDs)

USB

Playable media	USB Flash Drive (MP3) iPod/iPhone/iPad
----------------	---

Bluetooth

Communication system	Bluetooth Specification version 4.0
Maximum communication range	Line of sight approx. 10 m (*)
Frequency band	2.4 GHz band (2.4000 GHz - 2.4835 GHz)
Modulation method	FHSS (Freq Hopping Spread Spectrum)
Compatible Bluetooth profiles	A2DP 1.2 (Advanced Audio Distribution Profile) AVRCP 1.5 (Audio Video Remote Control Profile)
Supported Codec	SBC
Transmission range (A2DP)	20 Hz - 20,000 Hz (Sampling frequency 44.1 kHz)

* The actual range will vary depending on factors such as obstacles between devices, magnetic fields around a microwave oven, static electricity, cordless phone, reception sensitivity, antenna's performance, operating system, software application, etc.

Speakers D-T25

Type	2 way bass-reflex
Impedance	6 Ω
Maximum input power	40 W
Output sound pressure level	82 dB/W/m
Frequency response	80 Hz - 20 kHz
Crossover frequency	10.4 kHz
Cabinet capacity	3.4 liter (0.12 cubic feet)
Dimensions (W × H × D)	130 × 210 × 176 mm (5-1/8" × 8-1/4" × 6-15/16") (incl. grille and projection)
Weight	1.7 kg (3.7 lbs.)
Driver units	10 cm (3-15/16") Cone Woofer 2 cm (3/4") Balanced Dome Tweeter
Terminal	Spring Type Color Coded
Other	Magnetic shielding

General

Power supply	AC 220 - 240 V, 50/60 Hz
Power consumption	32 W
No-sound power consumption	5 W (when not charging iPod/iPhone/iPad)
Standby power consumption	0.4 W (when not charging iPod/iPhone/iPad)
Dimensions (W × H × D)	215 × 99 × 273 mm (8-7/16" × 3-7/8" × 10-3/4")
Weight	1.9 kg (4.2 lbs.)

■ Audio input

Analog input	LINE IN
--------------	---------

■ Audio output

Speaker Outputs	2 (L/R)
Headphones	1

Specifications and features are subject to change without notice.

ONKYO

CD HiFi MINI SYSTEM
SYSTEME AMPLI-TUNER CD

CS-265DAB

CD Receiver (CR-265DAB)

Speakers (D-T25)

Manuel d'instructions

Merci d'avoir porté votre choix sur un système d'Ampli-tuner CD de Onkyo. Veuillez lire attentivement ce manuel avant de connecter l'appareil et de le mettre sous tension.

Observez les instructions données dans ce manuel afin de pouvoir profiter pleinement de votre nouveau système d'Ampli-tuner CD.

Conservez ce manuel afin de pouvoir le consulter ultérieurement.



MP3



Français

Premiers pasFr-2

Branchements.....Fr-14

Fonctionnement de baseFr-17

Lecture de CDFr-19

Lecture de fichiers à partir de votre iPod/iPhone/iPadFr-22

Lecture sans fil via BluetoothFr-23

Écoute de la radio.....Fr-26

Lecture d'une clé USBFr-30

Lecture d'un dispositif externeFr-30

Horloge et minuterie.....Fr-31

Divers.....Fr-33
(Réinitialisation de l'ampli-tuner lecteur de CDFr-33)

DANGER:

AFIN DE REDUIRE LES RISQUES D'INCENDIE ET DE DECHARGE ELECTRIQUE, NE PAS EXPOSER CET APPAREIL A LA PLUIE OU A L'HUMIDITE.

DANGER:

AFIN D'EVITER TOUT DANGER DE DECHARGE ELECTRIQUE, NE PAS OUVRIR LE BOITIER (OU L'ARRIERE) DE L'APPAREIL. CONFIER TOUT TRAVAIL D'ENTRETIEN OU DE REPARATION A UN TECHNICIEN QUALIFIE.



CAUTION
RISK OF ELECTRIC SHOCK
DO NOT OPEN

AVIS
RISQUE DE CHOC ELECTRIQUE
NE PAS OUVRIR



Un symbole d'éclair fléché dans un triangle équilatéral est destiné à attirer l'attention de l'utilisateur sur le fait que certains organes internes non-isolés de l'appareil sont traversés par un courant électrique assez dangereux pour constituer un risque d'électrocution.



Un point d'exclamation dans un triangle équilatéral est destiné à attirer l'attention de l'utilisateur sur des instructions importantes relatives à l'entretien et à l'utilisation du produit.

Remarques importantes pour votre sécurité

1. Veuillez lire ces instructions.
2. Veuillez conserver ces instructions.
3. Respectez tous les avertissements.
4. Suivez toutes les instructions.
5. Ne vous servez pas de cet appareil à proximité d'eau.
6. Essuyez le boîtier avec un chiffon sec uniquement.
7. Ne bloquez pas les orifices d'aération. Installez cet appareil en suivant les instructions du fabricant.
8. Ne le placez pas à proximité de sources de chaleur telles que radiateurs, chauffage, poêles ou autre dispositif (y compris les amplificateurs) générateur de chaleur.
9. N'essayez pas de circonvier le dispositif de sécurité que représente une fiche polarisée ou une fiche avec mise à la terre. Une fiche polarisée dispose de deux lames dont l'une est plus large que l'autre. Une fiche avec terre est munie de deux lames ainsi que d'une broche de mise à la terre. La lame la plus large ou la broche assurent votre sécurité. Si la fiche fournie ne peut être insérée dans la prise murale, demandez à un électricien de remplacer la prise.
10. Protégez le cordon d'alimentation en évitant qu'on ne marche pas dessus et qu'il ne soit plié (notamment au niveau des fiches, des cache-câbles et de la sortie de l'appareil).
11. Servez-vous exclusivement des fixations/accessoires préconisés par le fabricant.
12. Utilisez exclusivement le chariot, le support, le trépied, la fixation ou la table spécifié(e) par le fabricant ou vendu(e) avec l'appareil. Un chariot contenant l'appareil doit toujours être déplacé avec précaution pour éviter qu'il ne se renverse et blesse quelqu'un.
13. Débranchez l'appareil durant un orage ou lorsqu'il reste inutilisé longtemps.
14. Veuillez faire appel à un technicien qualifié pour l'entretien. Un entretien est indispensable si l'appareil a été endommagé d'une façon ou d'une autre : cordon d'alimentation ou fiche endommagée, liquide renversé ou chute de petits objets dans l'appareil, exposition à la pluie ou à une humidité excessive, fonctionnement anormal ou chute de l'appareil.
15. Dommages nécessitant réparation
Débranchez l'appareil du secteur et confiez-le à un technicien qualifié lorsque :
 - A. Le cordon d'alimentation ou sa fiche sont endommagés.
 - B. Des objets sont tombés dans l'appareil ou du liquide a été renversé et a pénétré ce dernier.
 - C. L'appareil a été exposé à la pluie.
 - D. L'appareil ne semble pas fonctionner normalement lorsque vous l'utilisez en respectant les instructions données.
N'effectuez que les réglages préconisés dans le manuel car un mauvais réglage d'autres commandes risque d'endommager l'appareil et nécessitera un long travail de remise en état par un technicien qualifié.
 - E. L'appareil est tombé ou son boîtier est endommagé.
 - F. Ses performances semblent affectées.
16. Pénétration de corps étrangers et de liquide
Veuillez à ne pas insérer d'objets à l'intérieur de l'appareil car ils pourraient toucher des points de tension dangereux ou provoquer des court-circuits : il y a risque d'incendie ou d'électrocution. Veuillez à ne jamais exposer l'appareil à des gouttes ou des jets d'eau. Ne déposez aucun objet contenant un liquide (un vase, par exemple) sur l'appareil.
Ne déposez pas de bougies ou d'autres objets brûlants sur cette appareil.
17. Piles
Songez à l'environnement et veuillez dès lors à respecter les consignes officielles pour la liquidation de piles épuisées.
18. Veuillez à n'installer cet appareil que dans un rack ou un meuble qui n'entrave pas la ventilation. Laissez un espace libre de 20 cm au-dessus et à côté de l'appareil ainsi que 10 cm en face arrière. La face arrière du rack ou du meuble doit se trouver à 10 cm ou plus du mur pour assurer une aération adéquate en vue de dissiper la chaleur.

AVERTISSEMENT POUR
SUPPORTS À ROULETTES



S3125A

Précautions

- 1. Enregistrement et droits d'auteur**—Outre pour l'utilisation privée, tout enregistrement d'œuvres protégées par des droits d'auteur est interdit sans l'accord préalable du détenteur de ces droits.
- 2. Fusible**—Le fusible à l'intérieur du appareil ne peut pas être remplacé par l'utilisateur. Si vous n'arrivez pas à mettre l'appareil sous tension, adressez-vous à votre revendeur Onkyo.
- 3. Entretien**—Essayez régulièrement le boîtier de l'appareil avec un chiffon doux et sec. Vous pouvez éliminer les taches rebelles avec un chiffon légèrement imbibé d'eau et de détergent doux. Essayez ensuite l'appareil avec un chiffon propre et sec. N'utilisez jamais de chiffons rêches, de dissolvant, d'alcool ou d'autres solvants chimiques car ceux-ci pourraient endommager la finition ou faire disparaître la sérigraphie du boîtier.
- 4. Alimentation**
AVERTISSEMENT
LISEZ LES CONSIGNES SUIVANTES AVANT DE BRANCHER L'APPAREIL AU SECTEUR POUR LA PREMIERE FOIS.
La tension du secteur change selon le pays. Vérifiez que la tension du secteur dans votre région correspond aux caractéristiques électriques figurant en face arrière de l'appareil (CA 230 V, 50 Hz ou CA 120 V, 60 Hz, par exemple).
Pour débrancher l'unité du secteur, veuillez déconnecter le cordon d'alimentation. Songez à faire le nécessaire pour que la fiche du cordon soit accessible à tout moment.
Pour les modèles dotés du bouton [POWER], ou dotés à la fois du bouton [POWER] et du bouton [ON/STANDBY] :
Presser le bouton [POWER] pour sélectionner le mode OFF ne permet de se déconnecter du secteur. Si vous n'avez pas l'intention d'utiliser l'appareil pendant une période prolongée, débranchez le cordon d'alimentation de la prise murale.
Pour les modèles dotés uniquement du bouton [ON/STANDBY] :
Presser le bouton [ON/STANDBY] pour sélectionner le mode veille ne permet de se déconnecter du secteur. Si vous n'avez pas l'intention d'utiliser l'appareil pendant une période prolongée, débranchez le cordon d'alimentation de la prise murale.
- 5. Prévention de la perte d'acuité auditive**
Prudence
Une pression sonore excessive provenant d'oreillettes ou d'un casque peut entraîner une perte d'acuité auditive.
- 6. Piles et exposition à la chaleur**
Avvertissement
Évitez d'exposer les piles (dans leur emballage ou installées dans un appareil) à une chaleur excessive (en plein soleil, près d'un feu etc.).
- 7. Ne touchez jamais cet appareil avec des mains mouillées**—Ne manipulez jamais cet appareil ou son cordon d'alimentation avec des mains mouillées ou humides. Si de l'eau ou tout autre liquide pénètre à l'intérieur de l'appareil, faites-le vérifier par votre revendeur Onkyo.

8. Remarques concernant la manipulation

- Si vous devez transporter cet appareil, servez-vous de l'emballage d'origine pour l'emballer comme il l'était lors de son acquisition.
- Ne posez pas d'objets en caoutchouc ou en plastique à demeure sur cet appareil car ils risquent de laisser des marques sur le boîtier.
- Les panneaux supérieur et latéraux de l'appareil peuvent devenir chauds après un usage prolongé. C'est parfaitement normal.
- Si vous n'utilisez pas l'appareil durant une période assez longue, il risque de ne pas fonctionner convenablement à la prochaine mise sous tension; veillez donc à l'utiliser de temps en temps.
- Lorsque vous avez fini d'utiliser cet appareil, retirez le disque et coupez l'alimentation.

9. Installation de cet appareil

- Installez cet appareil dans un endroit correctement ventilé.
- Veillez à ce que tous les côtés de l'appareil soient bien ventilés, surtout si vous installez l'appareil dans un meuble audio. Une ventilation insuffisante peut provoquer une surchauffe de l'appareil et entraîner un dysfonctionnement.

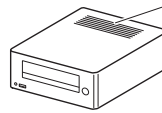

Orifices de ventilation
Ne bloquez jamais les orifices de ventilation.

- N'exposez pas l'appareil aux rayons du soleil ni à des sources de chaleur car sa température interne risquerait d'augmenter, raccourcissant la durée de vie de la tête de lecture optique.
- Évitez les endroits humides et poussiéreux, et soumis aux vibrations d'enceintes. N'installez jamais l'appareil sur ou directement au-dessus d'une enceinte.
- Placez l'appareil à l'horizontale. N'utilisez jamais l'appareil en le plaçant à la verticale ou sur une surface inclinée car cela pourrait provoquer un dysfonctionnement.
- Si vous installez l'appareil près d'un téléviseur, d'une radio ou d'un magnétoscope, la qualité du son et de l'image pourrait être affectée. Dans ce cas, éloignez l'appareil du téléviseur, de la radio ou du magnétoscope.

10. Humidité due à la condensation

L'humidité produite par la condensation risque d'endommager cet appareil.

Lisez attentivement ce qui suit :

De la condensation peut aussi se former sur la lentille de la tête de lecture optique, l'un des composants vitaux de l'appareil.

- Voici les situations où de la condensation risque de se former :
 - Quand vous déplacez l'appareil d'un lieu froid dans un endroit plus chaud.
 - Quand vous allumez un appareil de chauffage ou qu'un climatiseur souffle de l'air froid sur l'appareil.
 - Quand, en été, vous déplacez l'appareil d'une pièce climatisée dans un endroit chaud et humide.

- Quand vous utilisez l'appareil dans un endroit humide.
- N'utilisez pas cet appareil s'il y a risque de condensation. Cela risquerait d'endommager les disques et certains composants internes de l'appareil.

Si de la condensation se produit, débranchez le cordon d'alimentation et laissez l'appareil pendant deux ou trois heures à la température de la pièce.

Cet appareil contient un système laser à semi-conducteurs et est classé parmi les « PRODUITS LASER DE CLASSE 1 ». Lisez attentivement ce manuel d'instructions pour utiliser correctement l'appareil. Si vous avez le moindre problème, adressez-vous au magasin où vous avez acheté l'appareil. Afin d'éviter toute exposition au faisceau laser, n'essayez jamais d'ouvrir le boîtier de l'appareil.

PRUDENCE:

RADIATION LASER VISIBLE ET INVISIBLE DE CLASSE 1M QUAND L'APPAREIL EST OUVERT. NE JAMAIS REGARDER DIRECTEMENT AVEC DES INSTRUMENTS OPTIQUES. CET APPAREIL CONTIENT UN LASER. TOUTE UTILISATION, TOUT RÉGLAGE OU TOUTE INTERVENTION NON CONFORME AUX INSTRUCTIONS DONNÉES DANS CE MANUEL PEUT EXPOSER À DES RADIATIONS DANGEREUSES.

Vous trouverez l'étiquette illustrée ci-contre au dos de l'appareil.



1. Cet appareil est un PRODUIT LASER DE CLASSE 1 et contient un laser à l'intérieur de son boîtier.
2. Pour éviter tout risque d'exposition au laser, n'ouvrez jamais le boîtier. Confiez toute réparation uniquement à un technicien qualifié.



AVERTISSEMENT L'INGESTION DE LA PILE POSE UN DANGER DE BRULURE CHIMIQUE

La télécommande de ce produit contient une pile de type bouton. Une ingestion accidentelle de la pile bouton peut causer de graves brûlures internes dans les 2 heures suivant l'ingestion et peut entraîner la mort. Gardez toujours les piles neuves et usagées hors de portée des enfants. Si le compartiment de la pile ne se ferme plus correctement ou s'ouvre trop facilement, n'utilisez plus le produit et tenez-le à l'écart des enfants.

Si vous pensez que la pile a été avalée ou insérée dans tout orifice corporel, consultez immédiatement un médecin.



L'étiquette d'avertissement se trouve au dos de la télécommande.

Modèles pour l'Europe

WEEE

<http://www.onkyo.com/manual/weee/weee.pdf>



Nous déclarons, sous notre seule responsabilité, que le produit est conforme aux normes :

- Sécurité
- Limites et méthodes de mesure des caractéristiques des perturbations radioélectriques
- Limites pour les émissions de courant harmonique
- Limitation des variations de tension, des fluctuations de tension et du papillotement
- Directive RoHS, 2011/65/UE

Par la présente, Onkyo Corporation déclare que l'appareil CR-265DAB est conforme aux exigences essentielles et aux autres dispositions pertinentes de la directive 1999/5/CE.

Avant toute utilisation de vos nouvelles enceintes

- Placez les enceintes sur des surfaces robustes et planes. En les plaçant sur des surfaces irrégulières ou instables, elles risquent de tomber et de provoquer des dommages et la qualité du son s'en trouvera affectée.
- La présence d'eau ou d'autres liquides est fortement déconseillée à proximité des enceintes. Si un liquide se renverse sur celles-ci, cela peut endommager les haut-parleurs grave et aigu qui se trouvent à l'intérieur.
- Ne manipulez pas les enceintes avec des mains mouillées ou humides.

Enceintes - Précautions

Les enceintes peuvent gérer la puissance spécifiée en entrée lorsqu'elles sont utilisées pour la reproduction normale de la musique. Si elles reçoivent n'importe lequel des signaux suivants, même si la puissance en entrée est contenue dans les niveaux spécifiés, un courant excessif peut se déverser dans les bobines des enceintes et causer des brûlures ou la section des cordons :

1. Bruit entre stations d'une radio FM non réglée.
2. Le son audio d'une cassette qui est en lecture avance rapide.
3. Les sons aigus générés par un oscillateur, un instrument de musique électronique etc.
4. Oscillation d'un amplificateur.
5. Tonalités de test spéciales à partir de CD audio de test etc.
6. Coups et clics provoqués par la connexion ou déconnexion des câbles audio (éteignez toujours votre amplificateur avant de connecter ou déconnecter les câbles).
7. Rétroaction microphone.

Les enceintes contiennent de puissants aimants. Ne placez jamais d'objets métalliques, tels que des tournevis, près des enceintes car ils peuvent être attirés par l'aimant et provoquer des blessures ou endommager le diaphragme du haut-parleur aigu.

Utilisation à proximité d'un téléviseur de type CRT (à tube cathodique) ou d'un ordinateur

(Dans les explications ci-dessous, le terme « téléviseur » désigne un écran à tube cathodique.) Les téléviseurs et les moniteurs d'ordinateurs sont des appareils sensibles aux ondes électromagnétiques, et ils sont donc susceptibles de souffrir de décolorations ou de distorsions de l'image lorsque des enceintes conventionnelles sont placées à proximité. Pour éviter cela, les enceintes sont dotées d'un blindage magnétique interne. Dans certains cas, cependant, la décoloration peut constituer un problème. Dans ce cas, éteignez votre téléviseur ou votre écran, attendez 15 à 30 minutes, puis rallumez-le. Cela active normalement la fonction démagnétisation, ce qui neutralise le champ magnétique et supprime donc tous les effets de décoloration. Si les problèmes de décoloration persistent, essayez d'éloigner les enceintes de votre téléviseur ou votre écran d'ordinateur. Notez que la décoloration peut aussi être causée par un aimant ou un outil de démagnétisation qui serait trop proche de votre télévision ou de votre moniteur.

Remarque :

- Si les enceintes sont placées trop près d'une télévision ou d'un moniteur, du fait des ondes électromagnétiques produites par ces appareils, il est possible que vous entendiez du bruit dans les enceintes même après avoir éteint l'amplificateur. Pour éviter ce problème, éloignez les enceintes de votre télévision ou de votre moniteur.

Contenu de l'emballage

Vérifiez si vous avez bien reçu les éléments suivants :

Ampli-tuner lecteur de CD (CR-265DAB)

Télécommande (RC-892S)

Antenne DAB/FM intérieure

Câble d'alimentation

(le type de fiche dépend du pays.)

Enceintes (D-T25)

Câbles d'enceintes

8 patins de protection

* Dans nos catalogues ainsi que sur nos emballages, la lettre à la fin du nom de modèle indique la couleur de l'appareil. La fiche technique et le fonctionnement sont cependant identiques quelle que soit la couleur.

Utilisation des patins de protection inclus pour les enceintes

Vous pouvez améliorer la qualité du son en fixant les patins de protection inclus pour surélever les enceintes et réduire la surface de contact. Les patins de protection augmentent également la stabilité des enceintes et leur évite de glisser.

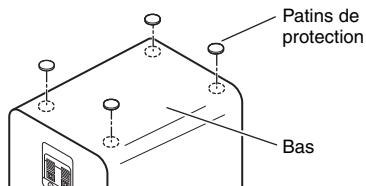

Utilisation de la télécommande

Retirez le film de protection avant d'utiliser la télécommande.

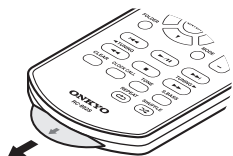

Quand vous utilisez la télécommande, orientez-la toujours vers le capteur de télécommande du CD receiver, comme illustré ci-dessous.

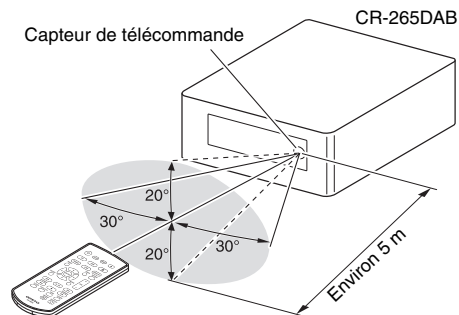

Emplacement d'installation

N'exposez pas en permanence cet appareil et sa télécommande à la lumière directe du soleil, à des éclairages néon ou des lampes antibactériennes car les rayons ultraviolets ou d'autres composants risqueraient de décolorer leur finition.

Remplacement de la pile

Utilisez uniquement une pile de même type (CR2025).

Appuyez sur l'onglet au dos de la télécommande et tirez le compartiment de la pile dans le sens de la flèche afin de le retirer.

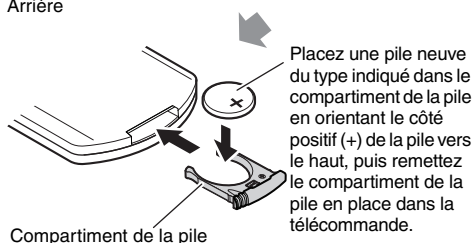
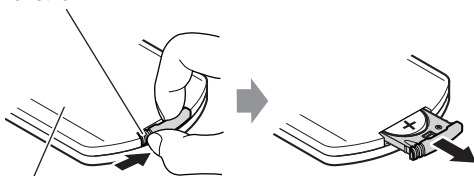

Remarque :

- Si la télécommande ne fonctionne pas correctement, remplacez la pile.
- Si vous ne comptez pas utiliser la télécommande pendant une période prolongée, retirez la pile pour éviter tout dommage causé par une fuite ou de la corrosion.
- Si la pile est épuisée, retirez-la immédiatement pour éviter tout dommage causé par une fuite ou de la corrosion.
- Si la télécommande ne fonctionne pas la toute première fois que vous tentez de l'utiliser, essayez un des remèdes suivants:
 1. Maintenez le bouton VOLUME [-] de la télécommande enfoncé (pendant au moins 10 secondes). Si la télécommande ne fonctionne toujours pas, répétez cette opération.
 2. Retirez la pile bouton, essuyez-la avec un chiffon sec puis remettez-la en place.

Prudence :

- Le mauvais remplacement de la pile peut provoquer une explosion. Utilisez uniquement une pile de même type ou équivalent.

Caractéristiques

CD

- Lit les CD audio, CD MP3 (CD-R et CD-RW)
- Mode de lecture RANDOM/REPEAT

Clé USB Flash Drive

- Lecture de MP3 à partir de clés USB
- Mode de lecture RANDOM/REPEAT

iPod/iPhone/iPad*¹

- Connexion numérique directe pour iPod/iPhone/iPad
- Permet de contrôler votre iPod/iPhone/iPad avec la télécommande de l'appareil.

Bluetooth*²

- Fonctions Bluetooth activant la lecture sans fil via des smartphones ou d'autres dispositifs
- Prise en charge de la fonction de veille Bluetooth
- Prise en charge de la fonction NFC facilitant le jumelage et la connexion

Radio

- Tuner DAB/DAB+, FM
- 40 stations DAB/DAB+, 40 stations FM mémorisées
- Fonction de mémorisation automatique de stations FM
- RDS (Radio Data System)

Minuterie et horloge

- Quatre minuterie programmables
- Minuterie de mise en veille

Enceintes

- Meuble élégant
- 2 voies Bass-reflex

Divers

- Fonction Super Bass (S.Bass) pour une amplification des graves
- Commandes de tonalité du grave et de l'aigu
- Entrée ligne pour source audio externe
- Prise casque

*1



iPad, iPhone, iPod, iPod classic, iPod nano, iPod shuffle et iPod touch sont des marques commerciales d'Apple Inc., déposées aux États-Unis et dans d'autres pays.

« Made for iPod », « Made for iPhone » et « Made for iPad » signifient qu'un accessoire électronique a été conçu pour se connecter spécifiquement et respectivement à un iPod, un iPhone ou un iPad et qu'il a été homologué par le développeur afin de répondre aux normes de performance d'Apple. Apple ne peut être tenu responsable de l'utilisation de ce périphérique ou de sa conformité avec les normes de sécurité et d'application de la réglementation.

Veuillez noter que l'utilisation de cet accessoire avec un iPod, iPhone ou iPad peut affecter les transmissions sans fil.

*2



L'appellation et le logo Bluetooth® sont des marques déposées de Bluetooth SIG, Inc. et sont utilisées sous licence par Onkyo dans ce manuel. Les autres marques commerciales ou noms de produits figurant dans ce manuel sont la propriété de leurs détenteurs respectifs.

Onkyo ne garantit pas la compatibilité Bluetooth entre le CR-265DAB et tous les dispositifs Bluetooth. Pour en savoir plus sur la compatibilité du CR-265DAB avec un autre dispositif Bluetooth, voyez la documentation accompagnant le produit en question ou demandez conseil à un revendeur. Dans certains pays, il se peut que des restrictions soient imposées sur l'utilisation des dispositifs Bluetooth. Renseignez-vous auprès des autorités locales.

Veuillez à lire l'étiquette des précautions au dos ou sur le dessous de l'appareil.

Sommaire

Premiers pas

Remarques importantes pour votre sécurité	2
Précautions.....	3
Contenu de l'emballage.....	6
Utilisation des patins de protection inclus pour les enceintes.....	6
Utilisation de la télécommande.....	6
Remplacement de la pile.....	6
Caractéristiques.....	7
Présentation du Ampli-tuner lecteur de CD...9	
Panneau supérieur et façade	9
Affichage.....	10
Face arrière	10
Télécommande	11
Notes sur les disques (Audio CD et MP3) et clés USB (MP3)	12

Branchements

Branchement des antennes.....	14
Branchement de l'antenne DAB/FM intérieure	14
Branchement d'une antenne DAB ou FM extérieure	14
Branchement des enceintes.....	15
Connexion d'autres éléments.....	16
Connexion d'un appareil de lecture audio	16
Connexion du câble d'alimentation.....	16

Fonctionnement de base

Fonctionnement de base.....	17
Mise sous tension du Ampli-tuner lecteur de CD.....	17
Réglage de la fonction de mise en veille automatique ('Auto Standby').....	17
Sélection du signal d'entrée.....	17
Réglage du volume.....	17
Couper le son du Ampli-tuner lecteur de CD ('Muting').....	17
Utilisation d'un casque.....	17
Réglage des basses et des aigus.....	17
Fonction « Super Bass »	18
Changer la luminosité de l'écran	18

Lecture de CD

Lecture de CD	19
Lecture de CD	19
Affichage des informations du CD	19
Sélection d'un dossier ou fichier sur un disque MP3	20
Affichage des informations MP3.....	20
Mode 1 dossier	20
Lecture de liste (MEMORY).....	20
Lecture en boucle.....	21
Lecture aléatoire.....	21

Lecture de fichiers à partir de votre iPod/iPhone/iPad

Lecture de fichiers à partir de votre iPod/iPhone/iPad.....	22
Lecture de fichiers à partir de votre iPod/iPhone/iPad via USB.....	22
Navigation dans les menus de l'iPod avec la télécommande	22

Lecture sans fil via Bluetooth

Lecture sans fil via Bluetooth.....	23
Jumelage	23
Lecture de musique sur votre dispositif Bluetooth	23
Utilisation de la fonction de changement automatique (« Auto Change »).....	24
Initialisation Bluetooth	24
Établir une connexion Bluetooth par contact (via NFC)	24
Utilisation de la fonction de mise en veille Bluetooth ('Bluetooth Standby').....	25

Écoute de la radio

Écoute de la radio.....	26
Réglage des stations de radio FM	26
Écoute de la radio numérique DAB.....	26
Présélection manuelle des stations DAB/FM	28
Présélection automatique de stations FM (Auto Preset)	28
Choix d'une présélection.....	28
Réception de stations RDS.....	29
Supprimer des présélections	29

Lecture d'une clé USB

Lecture d'une clé USB.....	30
----------------------------	----

Lecture d'un dispositif externe

Lecture d'un dispositif externe	30
Lecture d'un dispositif externe relié aux prises LINE IN	30

Horloge et minuterie

Réglage de l'horloge.....	31
Utilisation de la minuterie.....	31
Utilisation de la minuterie « Sleep ».....	31
Programmation d'une minuterie.....	31
Activation (On) et coupure (Off) d'une minuterie.....	32

Divers

Dépannage	33
Fiche technique	38

Présentation du Ampli-tuner lecteur de CD

Panneau supérieur et façade

Panneau supérieur

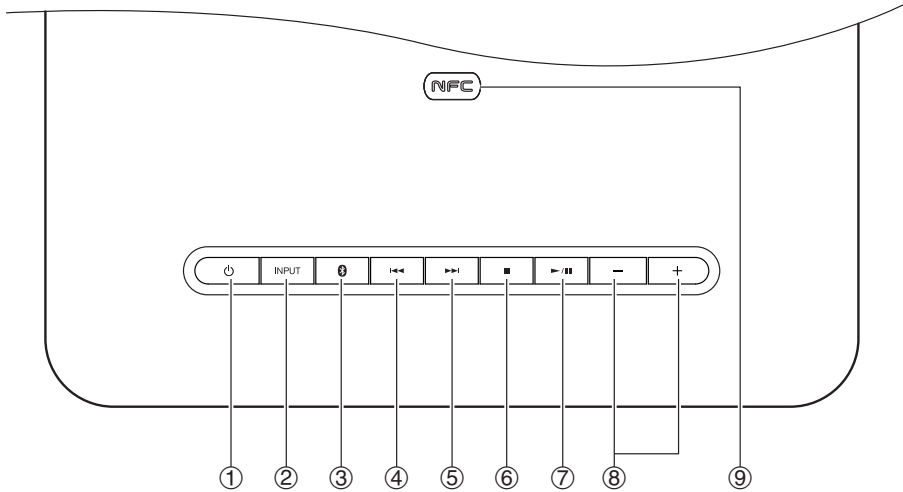

Panneau avant

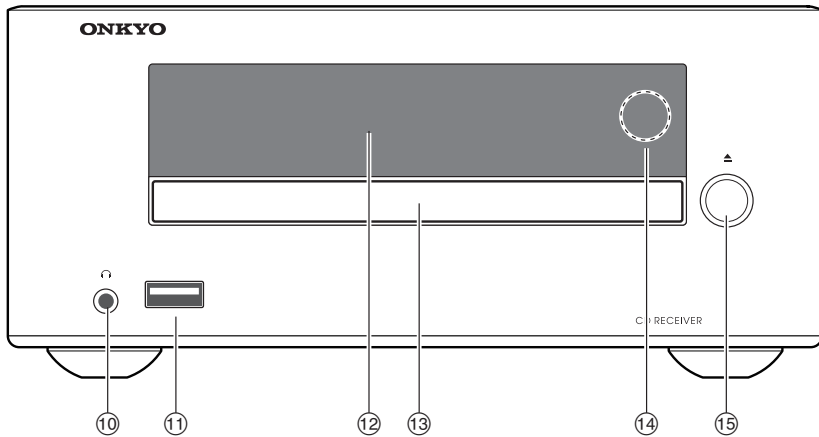

Pour en savoir plus, voyez les pages indiquées entre parenthèses.

- | | |
|--|--|
| ① Bouton Alimentation (17, 33) | ⑨ Marque NFC |
| ② Bouton INPUT (17, 22) | ⑩ Prise pour casque [] (17) |
| ③ bouton (23) | ⑪ Port USB (30) |
| ④ Bouton Précédent [] (19, 22, 28) | ⑫ Affichage (10) |
| ⑤ Bouton Suivant [] (19, 22, 28) | ⑬ Tiroir pour CD (19) |
| ⑥ Bouton Stop [] (19, 22, 33) | ⑭ Capteur de télécommande (6) |
| ⑦ Bouton Lecture/Pause [] (19, 20, 30) | ⑮ Bouton d'ouverture/fermeture [] (19) |
| ⑧ Boutons VOLUME [-]/[+] (17, 22) | |

Affichage

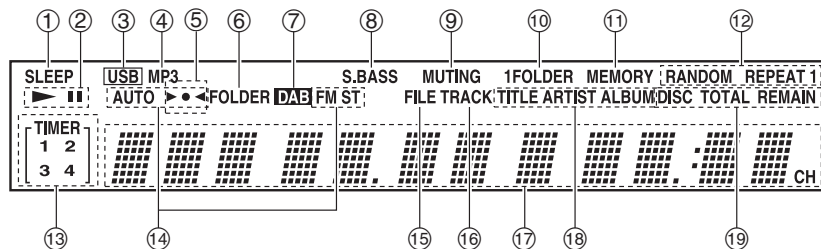

- | | | | |
|---|----------------------------------|---|--------------------------------|
| ① | Témoin SLEEP | ⑪ | Témoin MEMORY |
| ② | Témoins de lecture ► et pause ■■ | ⑫ | Témoins de mode de lecture |
| ③ | Témoin USB | ⑬ | Témoins TIMER |
| ④ | Témoin MP3 | ⑭ | Témoins de syntonisation FM |
| ⑤ | ►◀ Témoins | ⑮ | Témoin FILE |
| ⑥ | Témoin FOLDER | ⑯ | Témoin TRACK |
| ⑦ | Témoin DAB | ⑰ | Zone de message |
| ⑧ | Témoin S.BASS | ⑱ | Témoins TITLE, ARTIST et ALBUM |
| ⑨ | Témoin MUTING | | |
| ⑩ | Témoin 1FOLDER | | |

Face arrière

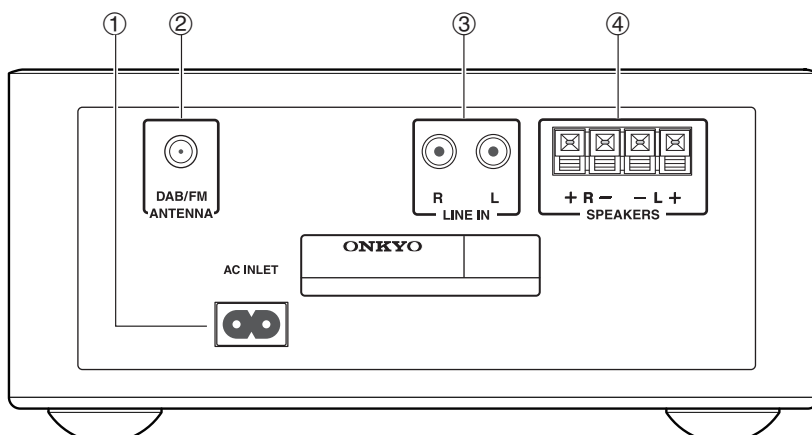

- ① AC INLET
- ② Prise DAB/FM ANTENNA
- ③ Prises LINE IN
- ④ Bornes SPEAKERS

Pour plus d'informations sur les connexions, voyez pages 14~16.

Télécommande

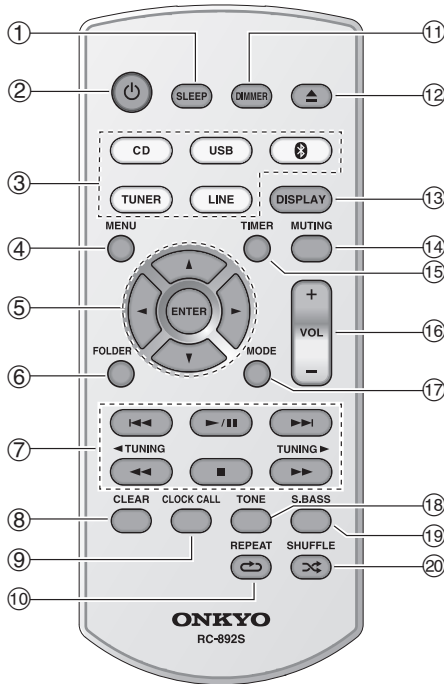

Pour en savoir plus, voyez les pages indiquées entre parenthèses.

- | | |
|--|---|
| ① Bouton SLEEP (31) | ⑪ Bouton DIMMER (18) |
| ② Bouton d'alimentation [⏻] (17, 33) | ⑫ Bouton d'ouverture/fermeture [▲] (17, 33) |
| ③ Boutons de sélection d'entrée (17, 22, 26, 28, 30) | ⑬ Bouton DISPLAY (19, 20, 29) |
| ④ Bouton MENU (22) | ⑭ Bouton MUTING (17) |
| ⑤ Boutons fléchés [▲]/[▼]/[◀]/[▶] et bouton ENTER | ⑮ Bouton TIMER (31, 32) |
| ⑥ Bouton FOLDER | ⑯ Boutons VOLUME [-]/[+] (17, 22) |
| ⑦ Boutons d'arrêt [■] (19, 22),
Lecture/Pause [▶/] (19, 20, 22, 30),
[◀◀]/[▶▶] (19, 22, 28),
[◀◀]/[▶▶], TUNING [◀]/[▶] (19, 22, 26) | ⑰ Bouton MODE (20, 28) |
| ⑧ Bouton CLEAR (20, 21) | ⑱ Bouton TONE (17) |
| ⑨ Bouton CLOCK CALL (31, 36) | ⑲ Bouton S.BASS (18) |
| ⑩ Bouton REPEAT [↺] (21, 22) | ⑳ Bouton SHUFFLE [↻] (21, 22) |

Notes sur les disques (Audio CD et MP3) et clés USB (MP3)

Précautions de lecture

Les disques compacts (CD) portant le logo suivant peuvent être utilisés.

N'utilisez pas de disques non conçus pour l'audio comme des CD-ROM pour PC. Cela produirait un bruit anormal qui risquerait d'endommager le Ampli-tuner lecteur de CD et/ou les enceintes.



* Le Ampli-tuner lecteur de CD permet d'utiliser des disques CD-R et CD-RW.

Notez que la lecture de certains disques peut être impossible à cause des caractéristiques du disque, de rayures, de poussières ou de l'état de l'enregistrement. Un enregistrement audio sur CD ne peut être lu qu'après finalisation du disque.

N'utilisez pas de disques ayant une forme spéciale (cœur, octogone, etc.). Ces types de disques risquent d'endommager l'appareil.



Lecture de CD dotés d'une protection anticopie

Certains CD audio pourvus d'une protection anticopie ne sont pas conformes aux normes officielles pour CD. Il s'agit de disques spéciaux dont la lecture peut se révéler impossible sur le Ampli-tuner lecteur de CD.

Lecture de disques de fichiers MP3

Les fichiers MP3 enregistrés sur CD-R/CD-RW peuvent être lus avec le Ampli-tuner lecteur de CD.

- Utilisez des disques enregistrés conformément au système de fichiers ISO9660 Level 2. (La hiérarchie reconnue pour les dossiers comprend huit niveaux, comme pour la norme ISO9660 Level 1).
- Les disques doivent être finalisés.
- Seuls sont reconnus les fichiers MP3 portant l'extension « .MP3 » ou « .mp3 ».
- L'appareil reconnaît les fichiers au format MPEG 1 Audio Layer 3 avec une fréquence d'échantillonnage de 32/44,1/48 kHz et un débit binaire de 32–320 kbps.
- Un maximum de 255* dossiers (y compris le répertoire racine) et un maximum de 512 fichiers sont reconnaissables par CD. Il est possible de reconnaître au maximum 512 fichiers dans un seul dossier.

* Y compris des dossiers ne contenant pas de fichiers MP3.

Lecture à partir de clés USB

- L'ampli-tuner lecteur de CD ne prend pas en charge la lecture de lecteurs audio et de smartphones qui ne sont pas identifiés comme « périphériques de stockage USB ».
 - Le Ampli-tuner lecteur de CD permet de lire les fichiers MP3 enregistrés sur une clé USB.
 - L'appareil prend en charge les systèmes de fichiers FAT16 et FAT32.
 - Seuls sont reconnus les fichiers MP3 portant l'extension « .MP3 » ou « .mp3 ».
 - L'appareil reconnaît les fichiers au format MPEG 1 Audio Layer 3 avec une fréquence d'échantillonnage de 32/44,1/48 kHz et un débit binaire de 32–320 kbps.
 - Un maximum de 999* dossiers (y compris le répertoire racine) et un maximum de 3000 fichiers sont reconnaissables par clé USB. Il est possible de reconnaître au maximum 999 fichiers dans un seul dossier.
 - L'appareil ne prend pas en charge les répartiteurs ('hubs') USB.
- * Y compris des dossiers ne contenant pas de fichiers MP3.

Remarque :

- Dans certains cas, il peut être impossible de lire un disque enregistré avec un enregistreur ou un ordinateur. (Cause : caractéristiques du disque, disque sale ou endommagé, saleté sur la lentille du lecteur, condensation etc.)
- Il peut arriver qu'un disque enregistré avec un ordinateur ne puisse pas être lu à cause de certains réglages de l'application ou de l'environnement. Veillez à enregistrer vos disques dans un format compatible avec l'ampli-tuner lecteur de CD.
- Un disque d'une capacité de stockage insuffisante peut ne pas être lu convenablement.
- Les fichiers sont lus dans l'ordre de leur sauvegarde sur la clé USB. Cependant, l'ordre de lecture pourrait changer si des fichiers ou dossiers de la clé USB sont effacés ou renommés sur un ordinateur, etc.

Manipulation des disques

Tenez les disques par le bord ou par le centre et par le bord. Évitez de toucher la surface de lecture (face non imprimée).

Face imprimée
(étiquette)

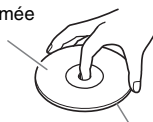

Surface de lecture

Ne fixez pas de papier ou d'autocollant et n'écrivez rien sur la surface de lecture ou sur la face imprimée du disque. Veillez à ne pas rayer ni endommager le disque.

Précautions avec les disques de location

N'utilisez pas de disque comportant des restes d'adhésif, de disque de location dont l'étiquette est partiellement décollée ou de disque portant une étiquette décorative. Ce type de disque risque de rester bloqué dans le Ampli-tuner lecteur de CD, ou de l'endommager.

Précautions avec les disques imprimables par jet d'encre

Ne laissez pas un CD-R/CD-RW dont l'étiquette a été imprimée par jet d'encre trop longtemps dans le Ampli-tuner lecteur de CD. Ce type de disque pourrait rester bloqué dans le Ampli-tuner lecteur de CD, ou risquer de l'endommager.

Retirez le disque du Ampli-tuner lecteur de CD quand vous ne l'utilisez pas et rangez-le dans un étui. Juste après l'impression, la surface d'une étiquette est collante. N'utilisez le disque qu'une fois que sa surface est parfaitement sèche.

Entretien des disques

Quand un disque est sale, le Ampli-tuner lecteur de CD a du mal à lire les données et la qualité audio peut s'en ressentir. Dans ce cas, frottez doucement les traces de doigts et la poussière avec un chiffon doux. Essuyez légèrement le disque en partant du centre vers l'extérieur.

Pour éliminer la poussière ou les saletés tenaces, essuyez le disque avec un chiffon doux humidifié à l'eau puis séchez-le avec un chiffon sec. N'utilisez pas de produit de nettoyage pour vinyles ou d'agent antistatique etc.

N'utilisez jamais de produits chimiques volatils comme du benzène ou du diluant pour peinture car ils risquent d'imprégner la surface du disque.

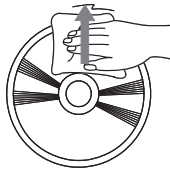

Branchement des antennes

Branchement de l'antenne DAB/FM intérieure

Ce chapitre explique comment brancher l'antenne DAB/FM intérieure fournie.

Le Ampli-tuner lecteur de CD ne capte aucun signal radio si vous ne branchez pas d'antenne. Veillez donc à brancher une antenne si vous comptez écouter la radio.

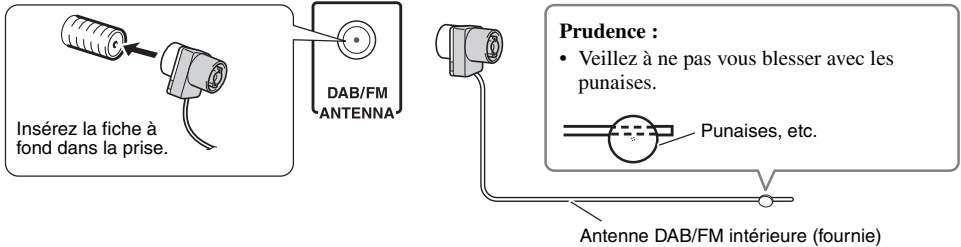

Remarque :

- Dès que votre Ampli-tuner lecteur de CD est paré pour l'utilisation, recherchez une station de radio et déterminez l'emplacement idéal de l'antenne en vous basant sur la qualité du signal reçu.
- Fixez l'antenne DAB/FM fournie avec des punaises dans la position offrant la réception optimale, en veillant à ce qu'il n'y ait pas de mou. Il est généralement conseillé de placer l'antenne à proximité d'une fenêtre pour améliorer la réception.

Astuce :

- Si la réception laisse à désirer avec l'antenne DAB/FM intérieure fournie, utilisez une antenne DAB ou FM extérieure.

Branchement d'une antenne DAB ou FM extérieure

Si la réception laisse à désirer avec l'antenne DAB/FM intérieure fournie, utilisez une antenne DAB ou FM extérieure.

- L'antenne extérieure doit être reliée à la terre conformément aux réglementations locales afin d'éviter les risques d'électrocution.

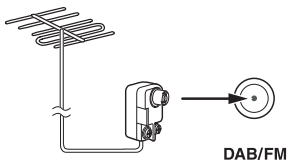

Remarque :

- Confiez l'installation de l'antenne extérieure à un professionnel.
- Pour obtenir une réception optimale, installez l'antenne extérieure à l'écart de hauts bâtiments, en veillant de préférence à ce que le champ de réception de l'émetteur local soit libre.
- Veillez à éloigner le plus possible l'antenne extérieure des sources de bruit telles que des enseignes au néon, routes congestionnées, etc.
- Par souci de sécurité, tenez l'antenne loin à l'écart des lignes haute tension et d'autres dispositifs de tension élevée.

Branchement des enceintes

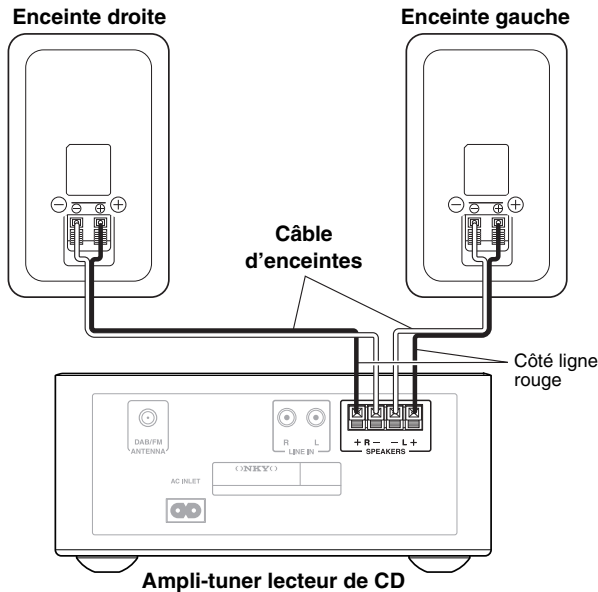

Enlevez la gaine prédecoupée aux deux extrémités des câbles d'enceintes et torsadez les fils aussi fermement que possible.

Poussez la manette pour ouvrir l'orifice, insérez le fil nu dans le trou, puis relâchez la manette.

Vérifiez que les bornes des enceintes serrent bien les fils nus et non la gaine.



- Ne branchez pas les deux câbles d'enceintes sur la même borne L ou R. Ne connectez pas plus de deux bornes d'enceintes à chaque enceinte.

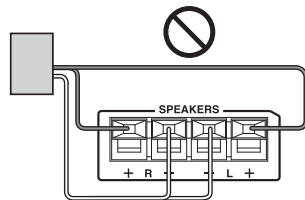
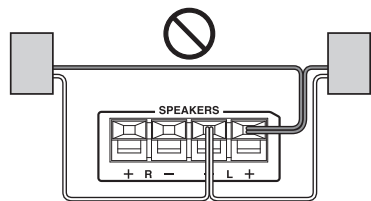

Remarque :

- Connectez l'enceinte droite à la borne droite (R) SPEAKERS du Ampli-tuner lecteur de CD. Connectez l'enceinte gauche à la borne gauche (L) SPEAKERS.
- Soyez attentif à la polarité du câble d'enceinte. Reliez la borne de pôle positif (+) au pôle positif (+) de l'enceinte et la borne de pôle négatif (-) au pôle négatif (-) de l'enceinte. Une inversion de la polarité produit un déphasage et un son dénaturé.
- Utilisez les câbles à ligne rouge pour connecter les bornes de pôle positif (+).
- Ne branchez aucun autre matériel que les enceintes incluses (D-T25). Nous ne saurions être responsables des dysfonctionnements ou mauvais résultats engendrés par l'utilisation de cet Ampli-tuner lecteur de CD avec d'autres enceintes.

- Veillez à ce que les fils ne court-circuitent pas les pôles positif et négatif. Cela risquerait d'endommager le Ampli-tuner lecteur de CD et/ou les enceintes.



Connexion d'autres éléments

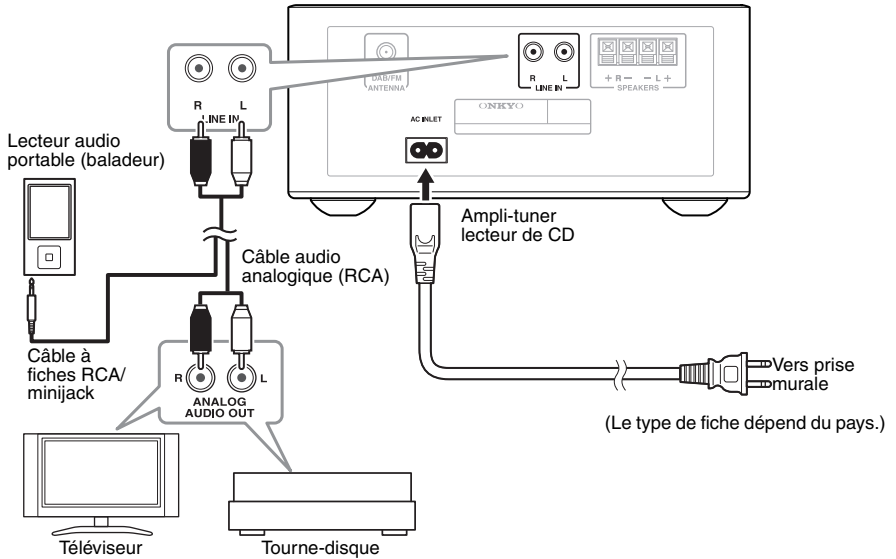

Connexions

- Avant d'effectuer des connexions, consultez les manuels fournis avec les autres éléments.
- Ne branchez pas le câble d'alimentation secteur avant d'avoir effectué et vérifié toutes les connexions.

Insérez chaque fiche entièrement pour obtenir une connexion correcte (une connexion lâche peut provoquer du bruit ou un dysfonctionnement).

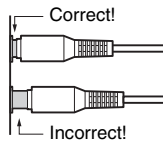

Remarque :

- Ne posez aucun objet sur le dessus de l'ampli-tuner lecteur de CD. Cela risquerait de bloquer les orifices de ventilation et de produire une accumulation de chaleur dans l'appareil, causant un dysfonctionnement.

Connexion d'un appareil de lecture audio

Reliez les prises LINE IN de l'ampli-tuner lecteur de CD aux prises OUTPUT (PLAY) de votre appareil de lecture audio.

Utilisez un câble audio approprié pour votre appareil de lecture audio.

Si vous comptez brancher une platine, procurez-vous un égaliseur de platine (en option). Si votre platine comporte un égaliseur intégré, vous pouvez la brancher directement à l'ampli-tuner lecteur de CD.

Connexion du câble d'alimentation

Branchez le câble d'alimentation du Ampli-tuner lecteur de CD à une prise de courant de tension appropriée.

Remarque :

- N'utilisez aucun câble d'alimentation autre que celui fourni.
Ne branchez le câble d'alimentation fourni à aucun autre appareil. En effet, cela pourrait provoquer des dysfonctionnements ou des accidents.
- Ne débranchez pas le câble d'alimentation du AC INLET tant que l'autre extrémité du câble est branchée à une prise de courant. Si vous touchez accidentellement les bornes internes du câble d'alimentation, vous pourriez recevoir une décharge électrique.
- Avant de brancher le câble d'alimentation, connectez tous les éléments et les enceintes.
- La baisse de tension momentanée produite quand vous mettez le Ampli-tuner lecteur de CD sous tension peut affecter d'autres appareils électriques branchés sur le même circuit. Si cela pose problème, branchez ces appareils sur un autre circuit.
- Branchez le câble d'alimentation dans une prise de courant facilement accessible afin de pouvoir le débrancher facilement si nécessaire.

Fonctionnement de base

Sauf avis contraire, les procédures décrites dans ce manuel sont basées sur l'utilisation de la télécommande.

Mise sous tension du Ampli-tuner lecteur de CD

Appuyez sur le bouton [⏻].

Vous pouvez aussi utiliser le bouton [⏻] de l'ampli-tuner lecteur de CD.

L'ampli-tuner lecteur de CD et son écran s'allument. Appuyez à nouveau sur ce bouton pour mettre l'appareil hors tension (mode veille).

Si votre iPod/iPhone/iPad est connecté à l'ampli-tuner lecteur de CD en mode veille, « Charging » s'affiche sur l'écran de ce dernier et l'iPod/iPhone/iPad est alors en charge.

Réglage de la fonction de mise en veille automatique ('Auto Standby')

La fonction Auto Standby de l'ampli-tuner lecteur de CD met automatiquement l'appareil hors tension et active son mode veille quand il reste 20 minutes sans recevoir de signal ou sans être manipulé par l'utilisateur.

« Auto Standby » clignote une minute avant la mise en veille de l'appareil par la fonction Auto Standby.

Remarque :

- Si la fonction de présélection automatique FM est active, la fonction Mono Standby est désactivée.

1 Passez en mode veille.

2 Appuyez sur le bouton [MENU].

« Auto Standby » s'affiche sur l'écran de l'ampli-tuner lecteur de CD.

3 Appuyez sur le bouton [ENTER], puis utilisez les boutons [▲]/[▼] pour sélectionner « On ».

4 Appuyez sur le bouton [ENTER].

Pour désactiver la fonction Auto Standby, sélectionnez « Off » à l'étape 3.

Sélection du signal d'entrée

Vous pouvez sélectionner USB, , DAB, FM ou LINE, qui peut être un élément externe.

Pour sélectionner le signal d'entrée, utilisez les boutons de sélection d'entrée de la télécommande.

Sur le Ampli-tuner lecteur de CD, appuyez plusieurs fois de suite sur le bouton [INPUT]. Les signaux d'entrée sont sélectionnés dans l'ordre suivant.



Réglage du volume

Pour régler le volume, utilisez les boutons **VOLUME** [+/[-].

Vous pouvez aussi utiliser les boutons [+/[-] du Ampli-tuner lecteur de CD.

Vous pouvez régler le volume sur une plage de 0 à 41, jusqu'à la valeur Max.

Couper le son du Ampli-tuner lecteur de CD ('Muting')

Appuyez sur le bouton [MUTING].

« Coupure du son (< Muting > » s'affiche sur l'écran pendant quelques secondes. Le témoin MUTING clignote en permanence pendant que le son du Ampli-tuner lecteur de CD est coupé. Appuyez sur le même bouton pour annuler la coupure et rétablir le son.

Astuce :

- Vous pouvez aussi rétablir le son en réglant le volume.
- Vous pouvez également annuler la coupure en mettant l'appareil en veille puis en le mettant à nouveau sous tension.

Utilisation d'un casque

Pour une écoute discrète, vous pouvez brancher un casque stéréo (doté d'une fiche jack $\varnothing 3,5$ mm ou 1/8") à la prise  pour casque de l'appareil.

Remarque :

- Réglez le volume au minimum avant de brancher le casque.
- Quand vous branchez un casque à la prise pour casque , le son des enceintes est automatiquement coupé.

Réglage des basses et des aigus

1 Appuyez plusieurs fois sur le bouton [TONE] pour sélectionner « Bass » (grave) ou « Treble » (aigu).

Si S.Bass1 ou S.Bass2 est sélectionné, S.Bass sera désactivé, et les options Bass et Treble utiliseront les derniers réglages que vous avez effectués.

2 Utilisez les boutons [▲]/[▼] pour régler le grave ou l'aigu.

Vous pouvez régler le grave et l'aigu sur une plage de -4 à +4.

3 Appuyez sur le bouton [ENTER] pour afficher l'écran précédent.

Remarque :

- S.Bass ne peut pas être activé en même temps que Bass et Treble.
Si vous appuyez sur le bouton [TONE], S.Bass sera désactivé et les réglages de Bass et Treble seront appliqués.

Fonction « Super Bass »

Appuyez sur le bouton [S.BASS].

Chaque pression sur ce bouton produit en alternance les réglages suivants.

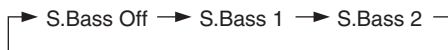

Le témoin S.BASS s'allume quand S.Bass 1 ou S.Bass 2 est sélectionné.

Plus le nombre augmente, plus cette fonction accentue les composantes ultra-graves.

Remarque :

- S.Bass ne peut pas être activé en même temps que Bass et Treble.
Les réglages de Bass et Treble s'appliquent uniquement si S.Bass est désactivé. Si vous sélectionnez S.Bass 1 ou S.Bass 2, les réglages de Bass et Treble ne sont plus appliqués.

Changer la luminosité de l'écran

Appuyez sur le bouton [DIMMER].

Chaque pression sur ce bouton produit en alternance les réglages suivants.

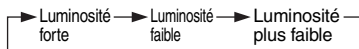

Lecture de CD

Sauf avis contraire, les procédures décrites dans ce manuel sont basées sur l'utilisation de la télécommande.

Lecture de CD

1 Appuyez sur le bouton [▲] du Ampli-tuner lecteur de CD pour ouvrir le tiroir.

Astuce :

- Une pression sur le bouton [▲] quand le Ampli-tuner lecteur de CD est en veille active le Ampli-tuner lecteur de CD et ouvre le tiroir.

2 Posez le CD dans le tiroir en orientant son étiquette vers le haut.

Placez un CD de 8cm au centre du tiroir.

3 Choisissez le signal d'entrée du CD, puis appuyez sur le bouton [▶/||].

Pour sélectionner CD comme signal d'entrée, appuyez sur le bouton [CD] de la télécommande, ou appuyez plusieurs fois sur le bouton [INPUT] de l'ampli-tuner lecteur de CD.

Le tiroir se referme et la lecture commence.

Puis le témoin « ▶ » apparaît.

Arrêter la lecture :

Appuyez sur le bouton [■].

Interrompre la lecture (Pause) :

Appuyez sur le bouton [▶/||]. Le témoin de Pause « || » s'allume. Appuyez sur le bouton [▶/||] pour reprendre la lecture.

Pour effectuer une avance rapide ou un retour rapide

Pendant la lecture, appuyez sur le bouton d'avance rapide [▶▶] pour passer en avance rapide, ou sur le bouton de retour rapide [◀◀] pour effectuer un retour rapide.

Extraire le CD:

Appuyez sur le bouton [▲] du Ampli-tuner lecteur de CD pour ouvrir le tiroir.

■ Informations affichées à l'arrêt de la lecture :

• Audio CD

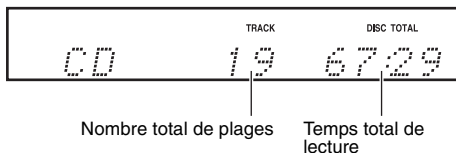

Disque MP3

Une fois le disque chargé, le nom du disque s'affiche, puis les informations suivantes apparaissent. Appuyez sur le bouton [DISPLAY] pour afficher le nom du disque.

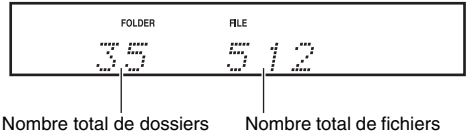

Sélection de plages

Pour revenir au début de la plage en cours de lecture, appuyez sur le bouton Précédent [◀◀].

Appuyez plusieurs fois de suite sur le bouton [◀◀] pour sélectionner les plages antérieures.

Appuyez plusieurs fois de suite sur le bouton Suivant [▶▶] pour sélectionner les plages suivantes.

Affichage des informations du CD

Pendant la lecture ou en mode Pause, appuyez plusieurs fois sur le bouton [DISPLAY] de la télécommande pour afficher les informations suivantes du CD.

• Temps écoulé

• « REMAIN »

S'affiche si le temps restant de la piste est affiché.

• « TOTAL REMAIN »

S'affiche si le temps restant du disque est affiché.

Sélection d'un dossier ou fichier sur un disque MP3

1 Quand la lecture est à l'arrêt, utilisez les boutons [▲]/[▼] pour sélectionner un dossier.

Le nom du dossier s'affichent.

Appuyez sur le bouton [▲] pour sélectionner un dossier à un niveau supérieur, ou sur le bouton [▼] pour sélectionner un dossier à un niveau inférieur. Pour commencer la lecture à la première plage du dossier, passez directement à l'étape 3.

2 Utilisez les boutons fléchés [◀]/[▶] pour sélectionner les fichiers MP3 dans le dossier.

Le nom du fichier MP3 à l'intérieur du dossier s'affiche.

Pour choisir un autre dossier, utilisez les boutons [▲]/[▼]. (Recommencez depuis l'étape 1.)

3 Appuyez sur le bouton [ENTER] ou sur le bouton [▶/||].

La lecture commence.

Pendant la lecture, appuyez sur le bouton [▲] pour lire la première plage du dossier du niveau supérieur.

Vous pouvez aussi appuyer sur le bouton [▼] pour lire la première plage du dossier du niveau inférieur. Vous pouvez en outre sélectionner un dossier en appuyant sur le bouton [FOLDER], en choisissant avec les boutons [▲]/[▼] puis en appuyant sur le bouton [ENTER].

■ Interruption de lecture (Pause)

Appuyez sur le bouton Lecture/Pause [▶/||] pour interrompre la lecture.

Pour reprendre la lecture, enfoncez à nouveau ce bouton.

Affichage des informations MP3

Vous pouvez afficher les différentes informations relatives au fichier MP3 en cours de lecture, telles que le nom du titre, de l'artiste et de l'album.

Pendant la lecture, appuyez plusieurs fois sur le bouton [DISPLAY] pour afficher les informations MP3 suivantes :

Les informations sont affichées dans l'ordre suivant.

- **Titre du morceau (ou nom du fichier en l'absence d'identifiant ID3)**
- **Nom de l'artiste**
- **Titre de l'album (ou nom du dossier en l'absence d'identifiant ID3)**

Remarque :

- L'affichage indique uniquement des caractères alphanumériques à un octet.
- Les caractères non reconnus sont remplacés par « • » à l'écran.

Mode 1 dossier

En mode 1 dossier, la lecture se limite aux plages du dossier actuellement sélectionné.

Quand l'ampli-tuner lecteur de CD est à l'arrêt, appuyez plusieurs fois sur le bouton [MODE] pour afficher « 1FOLDER ».

Lorsque la lecture est arrêtée en mode 1 dossier, le nom du dossier sélectionné est affiché.

La lecture normale s'arrête une fois que le dernier morceau du dossier courant a été lu. Le mode de lecture en boucle et de lecture aléatoire est alors limité au dossier courant.

Pour lire le disque entier, appuyez plusieurs fois sur le bouton [MODE] de sorte que le témoin « 1FOLDER » s'éteigne.

Lecture de liste (MEMORY)

La fonction de lecture de liste permet de mémoriser et de lire une liste contenant jusqu'à 25 morceaux.

1 Quand l'ampli-tuner lecteur de CD est à l'arrêt, appuyez plusieurs fois sur le bouton [MODE] de sorte que le témoin « MEMORY » s'allume.

CD audio



Disque MP3

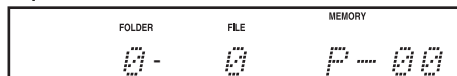

2 Utilisez les boutons [◀]/[▶] pour ajouter un morceau à la liste, puis appuyez sur le bouton [ENTER].

Si vous lisez un disque MP3, choisissez le dossier voulu avec les boutons [▲]/[▼], sélectionnez un morceau avec les boutons [◀]/[▶], puis appuyez sur le bouton [ENTER].

Répétez cette procédure pour mémoriser les morceaux voulus dans la liste (25 morceaux maximum - jusqu'à « P-25 » à l'écran).

Appuyez plusieurs fois sur le bouton [CLEAR] pour supprimer les morceaux mémorisés dans la liste. Les morceaux ajoutés le plus récemment à la liste sont d'abord supprimés.

3 Appuyez sur le bouton [▶/II].

La lecture de la liste mémorisée commence.
Vous pouvez aussi combiner la lecture de liste avec la lecture en boucle et la lecture aléatoire.

■ Vérification des morceaux de la liste

Appuyez sur les boutons [◀◀]/[▶▶] quand la lecture est à l'arrêt.

■ Supprimer des morceaux de la liste

Appuyez sur le bouton [CLEAR] quand la lecture est à l'arrêt. Appuyez plusieurs fois sur le bouton [CLEAR] pour supprimer les morceaux mémorisés dans la liste. Les morceaux ajoutés le plus récemment à la liste sont d'abord supprimés.

Quand vous annulez la lecture de liste, tous les morceaux mémorisés dans la liste sont supprimés.

■ Annuler la lecture de liste

Appuyez sur le bouton [MODE] de sorte que le témoin « MEMORY » s'éteigne.

Vous pouvez aussi annuler la lecture de liste en appuyant sur le bouton [▲] pour ouvrir le tiroir.

Lecture en boucle

Appuyez plusieurs fois de suite sur le bouton [↻], jusqu'à ce que « REPEAT » ou « REPEAT 1 » s'affiche.

En mode de lecture « REPEAT », tous les morceaux sont lus en boucle.

En mode de lecture « REPEAT 1 », un seul morceau est lu en boucle.

Pour annuler la lecture en boucle, appuyez plusieurs fois de suite sur le bouton [↻], jusqu'à ce que les deux témoins « REPEAT » et « REPEAT 1 » disparaissent.

Remarque :

- En mode 1 Folder, les morceaux du dossier courant sont lus en boucle.
- Si vous configurez la fonction de lecture aléatoire quand REPEAT 1 est actif, REPEAT 1 est annulé. De même, si vous avez configuré la fonction de lecture aléatoire, vous ne pouvez pas activer la lecture REPEAT 1.

Lecture aléatoire

Appuyez sur le bouton [⌘] pour afficher « RANDOM ».

En mode de lecture aléatoire, tous les morceaux sont triés sur base aléatoire et lus une seule fois.

Pour annuler la lecture aléatoire, appuyez sur le bouton [⌘]. Le témoin « RANDOM » s'éteint.

Remarque :

- En mode 1 Folder, les morceaux du dossier courant sont lus dans un ordre aléatoire.

Astuce :

- Vous pouvez aussi combiner la lecture en boucle et la lecture aléatoire.

Lecture de fichiers à partir de votre iPod/iPhone/iPad

Sauf avis contraire, les procédures décrites dans ce manuel sont basées sur l'utilisation de la télécommande.

- Avant d'utiliser votre iPod/iPhone/iPad avec le Ampli-tuner lecteur de CD, assurez-vous que votre iPod/iPhone/iPad a bien été mis à jour avec les logiciels les plus récents.
- Selon le type de données lues ou de votre iPod/iPhone/iPad, il est possible que certaines des fonctions ne fonctionnent pas comme prévu.

Lecture de fichiers à partir de votre iPod/iPhone/iPad via USB

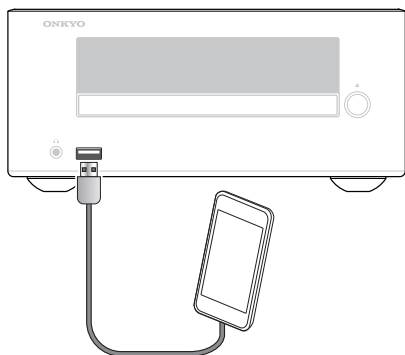

Modèles d'iPod/iPhone/iPad compatibles

Conçu pour :

iPhone 5s, iPhone 5c, iPhone 5, iPhone 4s, iPhone 4, iPhone 3GS, iPhone 3G, iPhone iPad Air, iPad mini avec écran Retina, iPad (4e génération), iPad (3e génération), iPad 2, iPad, iPad mini iPod touch (1re, 2e, 3e, 4e et 5e générations) iPod nano (2e, 3e, 4e, 5e, 6e et 7e générations) (à compter d'août 2014)

1 Appuyez sur le bouton [USB] pour sélectionner le signal d'entrée « USB/iPod ».

Vous pouvez aussi changer le signal d'entrée en appuyant plusieurs fois sur le bouton [INPUT] du Ampli-tuner lecteur de CD.

2 Raccordez le câble USB fourni avec l'iPod/iPhone/iPad sur le port USB à l'avant de l'ampli-tuner CD.

Pendant la connexion de votre iPod/iPhone/iPad, « Connecting... » apparaît sur l'écran de l'ampli-tuner lecteur de CD.

Si votre iPod/iPhone/iPad n'est pas connecté correctement au port USB, « No USB » s'affiche.

3 Appuyez sur le bouton Lecture/Pause [▶/||].

La lecture commence.

Vous pouvez aussi déclencher la lecture sur votre iPod/iPhone/iPad.

■ Interruption de lecture (Pause)

Appuyez sur le bouton Lecture/Pause [▶/||] pour interrompre la lecture.

Appuyez à nouveau sur le bouton Lecture/Pause [▶/||] pour reprendre la lecture. Vous pouvez également interrompre la lecture en appuyant sur le bouton [■].

■ Sélection de plages

Pour revenir au début de la plage en cours de lecture ou en pause, appuyez sur le bouton Précédent [◀◀].

Appuyez plusieurs fois de suite sur le bouton [◀◀] pour sélectionner les plages antérieures.

Appuyez plusieurs fois de suite sur le bouton Suivant [▶▶] pour sélectionner les plages suivantes.

■ Avance rapide ou retour rapide

Pendant la lecture, appuyez sur et maintenez enfoncé le bouton d'avance rapide [▶▶] pour passer en avance rapide, ou le bouton de retour rapide [◀◀] pour effectuer un retour rapide.

■ Lecture aléatoire

Appuyez plusieurs fois sur le bouton SHUFFLE [✂] pour activer la fonction aléatoire de votre iPod/iPhone/iPad.

■ Lecture en boucle

Appuyez plusieurs fois sur le bouton REPEAT [↺] pour activer la fonction de répétition de votre iPod/iPhone/iPad.

Navigation dans les menus de l'iPod avec la télécommande

Vous ne pouvez pas naviguer dans les menus de l'iPod avec la télécommande si la version de l'OS correspond à iOS7 ou une version ultérieure.

1 Appuyez sur le bouton [MENU] pour afficher le menu de l'iPod.

2 Utilisez les boutons fléchés [▲]/[▼] pour sélectionner un élément dans le menu, puis appuyez sur le bouton [ENTER].

Remarque :

- Pour régler le volume, utilisez les boutons de VOLUME [-]/[+] du Ampli-tuner lecteur de CD.
- Selon le contexte de lecture ainsi que le modèle et la version de votre iPod/iPhone/iPad, il se pourrait que certaines fonctions ne soient pas disponibles.

Lecture sans fil via Bluetooth

Vous pouvez utiliser cet ampli-tuner lecteur de CD pour lire sans fil de la musique sur votre dispositif compatible Bluetooth (smartphone, tablette, baladeur audio ou ordinateur).

Pour pouvoir lire des morceaux via Bluetooth, vous devez d'abord jumeler l'ampli-tuner lecteur de CD et votre dispositif Bluetooth afin d'enregistrer l'ampli-tuner lecteur de CD sur le dispositif en question.

Une fois les appareils jumelés, les données de jumelage sont conservées dans les deux appareils. Vous ne devez donc pas effectuer à chaque fois le jumelage. Cependant; si vous effacez les données d'enregistrement d'un des appareils, les données de jumelage sont effacées et vous devez à nouveau effectuer le jumelage.

Jumelage

Si vous utilisez un smartphone ou une tablette Bluetooth doté de la technologie NFC, voyez page 24.

1 Placez votre dispositif Bluetooth à moins d'un mètre de l'ampli-tuner lecteur de CD.

Activez la fonction « Bluetooth » de votre dispositif Bluetooth.

2 Mettez l'ampli-tuner lecteur de CD sous tension puis appuyez sur [Ⓜ] pendant au moins trois secondes.

« Pairing... » s'affiche et ►◀ clignote sur l'écran de l'ampli-tuner lecteur de CD. Ce dernier active son mode de jumelage.

3 Enregistrez l'ampli-tuner lecteur de CD sur votre dispositif Bluetooth.

Quand votre dispositif Bluetooth affiche la liste des périphériques détectés, choisissez « Onkyo CR-265 ».

Si le dispositif vous demande un mot de passe, saisissez « 0000 ».

Notez que la procédure de jumelage pourrait varier selon le type de dispositif Bluetooth. Pour en savoir plus sur le jumelage, voyez le manuel de l'appareil en question.

4 Une fois le jumelage terminé, le message « Pairing... » disparaît et ►◀ s'allume.

La connexion Bluetooth est établie une fois que le jumelage a réussi. Si la connexion Bluetooth n'est pas établie, essayez de la produire à partir du dispositif Bluetooth.

Remarque :

- En cas d'échec du jumelage, désactivez « Bluetooth » sur le dispositif Bluetooth, activez-le à nouveau puis recommencez la procédure depuis l'étape 1.

- Si vous souhaitez jumeler d'autres dispositifs Bluetooth, effectuez les étapes 1-4 pour chaque dispositif voulu. Vous pouvez jumeler l'ampli-tuner lecteur de CD à un maximum de huit dispositifs. Quand vous jumelez un 9e dispositif, le premier dispositif jumelé est supprimé.

Lecture de musique sur votre dispositif Bluetooth

Si vous utilisez un smartphone ou une tablette Bluetooth doté de la technologie NFC, voyez page 24.

1 Activez la fonction « Bluetooth » de votre dispositif Bluetooth.

2 Mettez l'ampli-tuner lecteur de CD sous tension puis appuyez sur le bouton [Ⓜ] pour changer le signal d'entrée sur « Bluetooth ».

Si une connexion Bluetooth est établie automatiquement, passez directement à l'étape 4.

3 Effectuez la procédure de connexion Bluetooth à l'Onkyo CR-265 sur le dispositif Bluetooth.

4 Lancez la lecture sur votre dispositif Bluetooth.

Si le niveau de volume de votre dispositif Bluetooth est bas, le volume de lecture semblera faible par rapport aux autres signaux d'entrée.

Augmentez suffisamment le niveau sur le dispositif Bluetooth (si nécessaire, réglez-le au maximum).

Remarque :

- Quand vous appuyez sur le bouton [Ⓜ] de l'ampli-tuner lecteur de CD pour sélectionner le signal d'entrée Bluetooth, l'ampli-tuner lecteur de CD se connecte automatiquement au dernier dispositif Bluetooth connecté. Si la connexion Bluetooth n'est pas automatiquement établie, essayez de la produire à partir du dispositif Bluetooth.
- La connexion Bluetooth est coupée quand vous choisissez tout signal d'entrée autre que Bluetooth ou mettez l'ampli-tuner lecteur de CD en veille.
- Si votre dispositif Bluetooth est doté d'une fonction d'accentuation des graves ou d'un égaliseur, coupez ces fonctions. Sinon, le son de la source risque de comporter de la distorsion.

Utilisation de la fonction de changement automatique (« Auto Change »)

Une fois active, la fonction Auto Change sélectionne automatiquement le signal d'entrée Bluetooth quand un dispositif Bluetooth est connecté à l'ampli-tuner lecteur de CD.

1 Mettez l'ampli-tuner lecteur de CD sous tension puis appuyez sur le bouton [0] pour changer le signal d'entrée sur « Bluetooth ».

2 Appuyez sur le bouton [MENU], utilisez les boutons [▲]/[▼] pour sélectionner « Auto Change> », puis appuyez sur le bouton [ENTER].

3 Utilisez les boutons [▲]/[▼] pour sélectionner « On », puis appuyez sur le bouton [ENTER].

La fonction Auto Change est alors active. Pour désactiver cette fonction, sélectionnez « Off », puis appuyez sur le bouton [ENTER].

Remarque :

- Par défaut, la fonction Auto Change est activée (« On »). Si vous ne souhaitez pas que l'ampli-tuner lecteur de CD sélectionne automatiquement le signal d'entrée Bluetooth chaque fois que vous mettez sous tension un dispositif Bluetooth, désactivez la fonction Auto Change.
- Quand vous placez la zone de détection NFC de votre smartphone ou tablette contre la marque NFC sur le dessus de l'ampli-tuner lecteur de CD, le signal d'entrée Bluetooth est automatiquement sélectionné, même si la fonction Auto Change est désactivée.

Initialisation Bluetooth

Si le jumelage échoue, si vous n'arrivez pas établir une connexion Bluetooth ou si vous rencontrez tout autre problème de connexion Bluetooth, initialisez Bluetooth sur l'ampli-tuner lecteur de CD.

Quand vous initialisez Bluetooth sur cet appareil, toutes les informations de jumelage sont supprimées. Vous devez donc jumeler à nouveau les dispositifs.

1 Mettez l'ampli-tuner lecteur de CD sous tension puis appuyez sur le bouton [0] pour changer le signal d'entrée sur « Bluetooth ».

2 Appuyez sur le bouton [MENU], utilisez les boutons [▲]/[▼] pour sélectionner « Reset BT? », puis appuyez sur le bouton

[ENTER].

3 Appuyez à nouveau sur le bouton [ENTER].

Le Bluetooth est réinitialisé et le message « Complete » apparaît.

Remarque :

- Après l'initialisation Bluetooth, supprimez les informations de jumelage sur le dispositif Bluetooth avant d'effectuer à nouveau le jumelage avec l'ampli-tuner lecteur de CD.

Établir une connexion Bluetooth par contact (via NFC)

L'ampli-tuner lecteur de CD est doté d'une fonction NFC (Near Field Communication). Vous pouvez établir un jumelage et une connexion Bluetooth immédiate via le contact physique entre l'ampli-tuner lecteur de CD et un smartphone ou une tablette NFC/Bluetooth.

1 Activez la fonction NFC de votre smartphone ou tablette.

Pour en savoir plus, voyez le manuel de votre smartphone ou tablette NFC.

Si nécessaire, démarrez l'application de connexion NFC. En outre, si l'écran de votre dispositif est verrouillé, déverrouillez-le.

2 Placez la zone de détection NFC de votre smartphone ou tablette contre la marque NFC sur le dessus de l'ampli-tuner lecteur de CD.

Gardez le smartphone ou la tablette contre la zone de détection jusqu'à la production d'un son ou l'apparition d'un message.

3 Établissez la connexion en suivant les instructions à l'écran sur votre smartphone ou tablette.

Le jumelage est à présent terminé et la connexion Bluetooth est établie. Le témoin ►◀◄ s'allume sur l'écran de l'ampli-tuner lecteur de CD.

4 Lancez la lecture sur le smartphone ou la tablette.

Si le niveau de volume de votre smartphone ou tablette est bas, le volume de lecture semblera faible par rapport aux autres signaux d'entrée.

Dans ce cas, augmentez suffisamment le niveau sur le smartphone ou la tablette (si nécessaire, réglez-le au maximum).

Astuce :

- Quand vous placez le smartphone ou la tablette NFC contre la zone de détection de l'ampli-tuner lecteur de CD, ce dernier est mis sous tension, le signal d'entrée est réglé sur Bluetooth et une connexion Bluetooth est établie. Pour couper la connexion, placez à nouveau le dispositif en contact avec l'ampli-tuner lecteur de CD.
- Quand une connexion Bluetooth est établie et que vous placez un autre smartphone ou une autre tablette NFC en contact avec l'ampli-tuner lecteur de CD, la connexion Bluetooth en cours est coupée et une nouvelle connexion est établie avec le dernier dispositif NFC entré en contact.

Remarque :

- Si vous n'obtenez pas de résultat quand vous placez le dispositif en contact avec l'ampli-tuner lecteur de CD, vérifiez que le dispositif est bien sur la zone de détection. Déplacez légèrement le dispositif en le maintenant bien contre la surface de l'ampli-tuner lecteur de CD pour trouver le point de contact.
- Il se peut que certains dispositifs ne permettent pas ce type de connexion NFC par contact. Dans ce cas, établissez manuellement la connexion (voyez page 23).
- Ne laissez pas le smartphone ou la tablette avec la fonction NFC/Bluetooth activée sur la marque NFC sur le dessus de l'ampli-tuner lecteur de CD. La fonction NFC perturbe le fonctionnement de l'ampli-tuner lecteur de CD.

Utilisation de la fonction de mise en veille Bluetooth ('Bluetooth Standby')

Quand la fonction de mise en veille Bluetooth est activée et que vous établissez une connexion Bluetooth avec votre dispositif Bluetooth, l'ampli-tuner lecteur de CD est automatiquement mis sous tension et Bluetooth est sélectionné comme signal d'entrée.

- 1 Mettez l'ampli-tuner lecteur de CD sous tension puis appuyez sur le bouton [⊗] pour changer le signal d'entrée sur « Bluetooth ».**
- 2 Appuyez sur le bouton [MENU], utilisez les boutons [▲]/[▼] pour sélectionner « BT Standby > », puis appuyez sur le bouton [ENTER].**
- 3 Utilisez les boutons [▲]/[▼] pour sélectionner « On », puis appuyez sur le bouton [ENTER].**

La fonction de veille Bluetooth est alors active. Pour désactiver cette fonction, sélectionnez « Off », puis appuyez sur le bouton [ENTER].
- 4 Mettez l'ampli-tuner lecteur de CD en mode veille.**

L'ampli-tuner lecteur de CD est à présent en veille Bluetooth.

Remarque :

- La consommation électrique en veille Bluetooth est supérieure à celle en mode veille normal.
- Certains dispositifs Bluetooth établissent la connexion Bluetooth après leur mise sous tension. Si la fonction Bluetooth Standby de l'ampli-tuner lecteur de CD est activée, les dispositifs Bluetooth mettent automatiquement l'ampli-tuner lecteur de CD sous tension.
- Quand vous placez la zone de détection NFC de votre smartphone ou tablette contre la marque NFC sur le dessus de l'ampli-tuner lecteur de CD, ce dernier est automatiquement mis sous tension et sélectionne le signal d'entrée Bluetooth, même si la fonction Bluetooth Standby est désactivée.

Écoute de la radio

Sauf avis contraire, les procédures décrites dans ce manuel sont basées sur l'utilisation de la télécommande.

Réglage des stations de radio FM

- 1 Appuyez sur le bouton [TUNER] pour sélectionner le signal d'entrée FM.
- 2 Gardez un œil sur l'écran tout en appuyant sur les boutons [◀ TUNING]/[TUNING ▶] pour rechercher une station.

Chaque fois que vous appuyez sur un bouton de réglage (TUNING), la fréquence est modifiée par pas de 0,05 MHz. Appuyez sur un bouton TUNING et maintenez-le enfoncé pour faire défiler les fréquences. Relâchez-le. La recherche s'arrête automatiquement dès qu'une station est détectée.

Le témoin Tuned (▶●◀) s'affiche dès que l'appareil reçoit une station. Quand le tuner reçoit un signal FM stéréo, le témoin FM ST apparaît également à l'écran.

Écoute de la radio numérique DAB

Appuyez plusieurs fois sur le bouton [TUNER] de la télécommande ou sur le bouton [INPUT] du panneau supérieur afin de sélectionner "DAB".

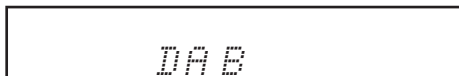

Le témoin de réception (▶●◀) s'affiche dès que l'appareil reçoit une station DAB.

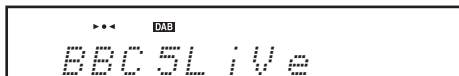

Sélectionner "DAB" pour la première fois

La première fois que vous sélectionnez "DAB", la fonction de recherche automatique de stations (Auto Scan) explore automatiquement la bande DAB III en quête des multiplex (stations) disponibles dans votre région.

Une fois la recherche terminée, la première station détectée est sélectionnée.

Utiliser la fonction scan manuellement

Si une nouvelle station audionumérique (DAB) est disponible dans votre région, ou après avoir déménagé, veuillez à effectuer une recherche automatique des stations avec Auto Scan.

Remarque :

- Quand vous refaites une recherche automatique de station DAB, les stations précédemment mémorisées et les programmations antérieures sont effacées.

- 1 Appuyez sur le bouton [MENU].
- 2 Utilisez les boutons fléchés [▲]/[▼] pour sélectionner "Scan >", puis appuyez sur le bouton [ENTER].
- 3 Utilisez les boutons fléchés [▲]/[▼] pour sélectionner "World" (Monde), puis appuyez sur le bouton [ENTER] pour lancer la fonction de recherche automatique de stations (Auto Scan).

Si aucune station n'est sélectionnée après le scan, le message "No Station" s'affiche à l'écran.

Sélectionner des stations DAB

Utilisez les boutons [◀ TUNING]/[TUNING ▶] pour régler les stations DAB.

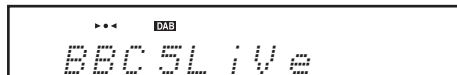

Afficher les informations radio DAB

Appuyez plusieurs fois sur le bouton [DISPLAY] de la télécommande pour afficher plus d'informations sur la station DAB sélectionnée.

1. DLS (Dynamic Label Segment)

Si vous écoutez une station émettant des informations DLS, le texte défile à l'écran.



2. Type de programme

Affiche le type de programme.



3. Résolution en bits et mode audio

Affiche la résolution en bits de la radio et son mode audio (stéréo, mono ou “joint stereo”).



64kbps Mono

4. Qualité du signal

Affiche la qualité du signal.
0–59: Mauvaise réception
60–79: Bonne réception
80–100: Réception excellente



Quality: 86%

5. Nom du multiplex

Affiche le nom du multiplex actuel.



DAB

6. Numéro et fréquence du multiplex

Affiche le numéro et la fréquence du multiplex actuel.



12B 225.6MHz

Configuration DAB

Utilisez les fonctions et paramètres suivants pour configurer la radio numérique DAB.

1 Appuyez sur le bouton [MENU].

2 Utilisez les boutons fléchés [▲]/[▼] pour sélectionner l'élément que vous voulez régler, puis appuyez sur le bouton [ENTER].

Les paramètres sont décrits plus loin.

■ Scan

Ce paramètre détermine les bandes DAB scannées par la fonction Auto Scan (voyez page 26).

World (par défaut) : Bande III (5A–13F).

■ DRC

La fonction DRC (Dynamic Range Control) permet de réduire la plage dynamique d'une station DAB de sorte que les passages de faible niveau restent audibles à bas volume. Activez cette fonction pour écouter la radio tard en soirée sans déranger les voisins.

Utilisez les boutons fléchés [▲]/[▼] pour sélectionner les options suivantes, puis appuyez sur le bouton [ENTER].

0 (Défaut): DRC désactivée

1: La plage dynamique est fortement réduite.

1/2: La plage dynamique est légèrement réduite.

■ Mode Tuning

Ce réglage permet de trier les stations disponibles par ordre alphabétique, par multiplex, par ordre de préférence ou par stations actives.

Utilisez les boutons fléchés [▲]/[▼] pour sélectionner les options suivantes, puis appuyez sur le bouton [ENTER].

Alphabet (Défaut):

Tri alphabétique des stations.

Multiplex: Tri des stations par multiplex.

Active ST: Tri par stations actives. Les stations avec une bonne réception apparaissent en tête de liste et celles avec une mauvaise réception en bas de liste.

Présélection manuelle des stations DAB/FM

Vous pouvez définir manuellement jusqu'à 40 DAB/40 FM présélections (une station est mémorisée à la fois).

Cette méthode permet de sélectionner directement une station sans régler la fréquence.

- 1 Recherchez la station à mémoriser (voir page 26).**
- 2 Appuyez sur le bouton [MENU], utilisez les boutons [▲]/[▼] pour sélectionner « PresetWrite> », puis appuyez sur le bouton [ENTER].**

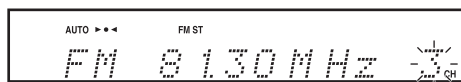

- 3 Utilisez les boutons [▲]/[▼] pour choisir le numéro de présélection sous lequel vous souhaitez mémoriser la station, puis appuyez sur le bouton [ENTER].**

Présélection automatique de stations FM (Auto Preset)

Attention si vous utilisez Auto Preset

La fonction « Auto Preset » écrase toutes les programmations antérieures.

- 1 Appuyez sur le bouton [TUNER] pour sélectionner le signal d'entrée FM.**
Ajustez la position de l'antenne FM pour obtenir la meilleure réception possible (voyez page 14).
- 2 Appuyez sur le bouton [MENU], utilisez les boutons [▲]/[▼] pour sélectionner « AutoPreset? », puis appuyez sur le bouton [ENTER].**

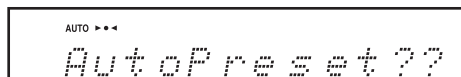

- 3 Appuyez à nouveau sur le bouton [ENTER].**

La fonction Auto Preset est activée.

Vous pouvez présélectionner jusqu'à 40 stations de radio. Les présélections sont mémorisées par ordre de fréquences.

Pour annuler la présélection automatique, appuyez sur le bouton [■].

Remarque :

Selon l'endroit où vous êtes, il se peut qu'une présélection ne corresponde à aucune station. Dans ce cas, vous n'entendez que du bruit quand vous la sélectionnez. Supprimez les présélections dont vous n'avez pas besoin (voyez page 29).

Réception d'un faible émetteur FM stéréo

Si le signal d'une station FM stéréo est faible, il se pourrait qu'il soit impossible de la recevoir correctement. Dans ce cas, appuyez sur le bouton [MODE] pour écouter la station en mono.

Pour repasser en présélection automatique, appuyez de nouveau sur le bouton [MODE].

En général, pour la réception stéréo, réglez sur le mode Auto.

Choix d'une présélection

Avant de pouvoir choisir une présélection, vous devez mémoriser des stations (voir page 28).

- 1 Appuyez sur le bouton [TUNER] pour sélectionner le signal d'entrée "FM" ou "DAB".**
La présélection sélectionnée est celle choisie la dernière fois que vous avez écouté la radio.
- 2 Utilisez les boutons [◀◀]/[▶▶] pour choisir une présélection.**

Astuce :

- Si vous appuyez sur le bouton [TUNER] de la télécommande quand l'ampli-tuner lecteur de CD est en veille, il s'allume et active automatiquement la dernière station écoutée.

Afficher les informations RDS

Les informations RDS apparaissent à l'écran quand l'ampli-tuner lecteur de CD reçoit une station FM émettant des informations RDS.

Le témoin RDS apparaît à l'écran quand l'ampli-tuner lecteur de CD reçoit une station FM émettant des informations RDS.

Appuyez plusieurs fois sur le bouton [DISPLAY] pour afficher les informations RDS suivantes.

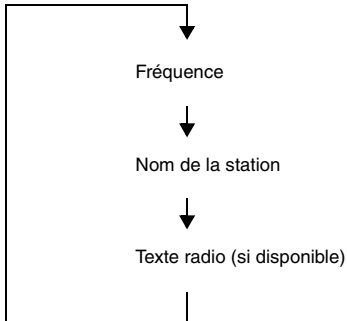

Qu'est-ce que le RDS ?

RDS est l'acronyme de « Radio Data System », un système de transmission de données intégrées aux signaux radio FM. Il a été développé par l'Union de Diffusion Européenne (EBU) et de nombreuses stations radio FM européennes y font appel aujourd'hui.

L'ampli-tuner lecteur de CD le reconnaît et affiche les données RDS de nom de la station (PS) et de texte radio (RT).

Remarque :

- Si le signal d'une station RDS est faible, les données peuvent apparaître par intermittence, voire pas du tout.
- Le message « Waiting... » peut apparaître pendant la réception de données RT.

Supprimer des présélections

- 1** Utilisez les boutons [◀] / [▶] pour choisir la présélection à supprimer.
- 2** Appuyez sur le bouton [MENU], utilisez les boutons [▲] / [▼] pour sélectionner « **PresetErase** », puis appuyez sur le bouton [ENTER].



- 3** Vérifiez que la présélection choisie est bien celle à supprimer, puis appuyez sur le bouton [ENTER]. Appuyez sur le bouton [MENU] pour annuler l'opération.

Lecture d'une clé USB

Sauf avis contraire, les procédures décrites dans ce manuel sont basées sur l'utilisation de la télécommande.

1 Appuyez sur le bouton [USB] pour sélectionner le signal d'entrée « USB/iPod ».

2 Insérez votre clé USB dans le port USB.

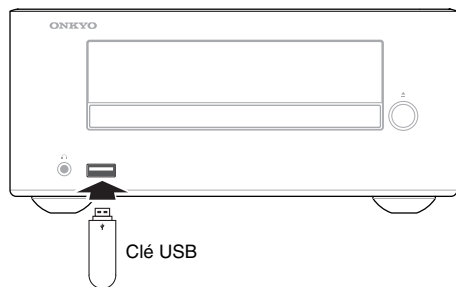

3 Appuyez sur le bouton [▶/||] pour lancer la lecture.

La procédure de sélection des dossiers et fichiers, l'utilisation des modes de 1 dossier et des fonctions de lecture en boucle et de lecture aléatoire sont identiques à celles des disques MP3 (voyez page 20).

À propos de la fonction de reprise :

La fonction de reprise est activée lors de la lecture audio depuis une clé USB connectée.

Lors de la lecture, appuyez une fois sur le bouton [■]. Le message « Resume » (Reprendre) s'affiche et la position d'arrêt est mémorisée.

Appuyez à nouveau sur le bouton [▶/||] pour reprendre la lecture depuis la position d'arrêt.

De façon alternative, pour arrêter la lecture complètement, appuyez à nouveau sur le bouton [■].

Remarque :

- Ne branchez pas votre clé USB par l'intermédiaire d'un répartiteur ('hub') USB.
- Lorsque vous branchez ou débranchez une clé USB, maintenez le Ampli-tuner CD d'une main pour qu'il ne bouge pas.
- Pour plus de détails sur les formats utilisables avec les clés USB, voyez la page 12 « Lecture à partir de clés USB ».
- Ne branchez pas le port USB du Ampli-tuner CD au port USB de votre ordinateur.

Lecture d'un dispositif externe

Lecture d'un dispositif externe relié aux prises LINE IN

1 Appuyez sur le bouton [LINE] pour sélectionner le signal d'entrée « LINE ».

2 Lancez la lecture sur le dispositif externe. Si le niveau de volume est fort différent de celui des autres signaux d'entrée, réglez le niveau d'entrée LINE.

Réglage du niveau d'entrée LINE

Il se pourrait que le niveau de sortie de certains lecteurs audio portables soit nettement plus bas que d'autres sources audio. Dans ce cas, vous remarquerez une différence de niveau quand vous changez de signal d'entrée et passez d'un lecteur de ce type (branché aux prises LINE IN) à un autre signal d'entrée. Dans ce cas, effectuez les étapes ci-dessous pour régler le niveau de l'entrée LINE.

1. Appuyez sur le bouton [LINE] pour sélectionner le signal d'entrée « LINE ».

2. Appuyez sur le bouton [MENU] pour afficher « Input Level > », puis appuyez sur le bouton [ENTER].

3. Lancez la lecture et réglez le volume avec les boutons [▲]/[▼].

Vous pouvez régler le niveau d'entrée sur une plage de -6 à +12.

Appuyez sur le bouton [ENTER] pour afficher l'écran précédent.

Remarque :

- Ce réglage affecte uniquement le volume du haut-parleur ; le volume du casque ne peut pas être ajusté.
- Si le niveau de volume sur votre baladeur audio est très bas, il se pourrait que ce réglage ne suffise pas. Dans ce cas, augmentez le volume sur votre baladeur audio.
- Si le niveau d'entrée est excessivement élevé, il se pourrait que le son comporte de la distorsion. Dans ce cas, réduisez le niveau d'entrée de sorte que le son soit clair et sans distorsion.

Réglage de l'horloge

Sauf avis contraire, les procédures décrites dans ce manuel sont basées sur l'utilisation de la télécommande.

1 Appuyez sur le bouton [TIMER] à plusieurs reprises pour afficher « Clock » (Horloge) à l'écran.

Si l'horloge n'a pas encore été configurée, vous n'obtenez que le message « Clock » à l'écran.

2 Appuyez sur le bouton [ENTER].

3 Utilisez les boutons [▲]/[▼] pour choisir le jour de la semaine, puis appuyez sur le bouton [ENTER].

Mon (lundi)	Tue (mardi)	Wed (mercredi)	Thu (jeudi)	Fri (vendredi)	Sat (samedi)	Sun (dimanche)
----------------	----------------	-------------------	----------------	-------------------	-----------------	-------------------

4 Utilisez les boutons [▲]/[▼] pour régler l'heure, puis appuyez sur le bouton [ENTER].

Pour alterner entre les formats 12 heures et 24 heures, appuyez sur le bouton [DISPLAY].

5 Utilisez les boutons [▲]/[▼] pour régler les minutes, puis appuyez sur le bouton [ENTER].

Quand vous appuyez sur le bouton [ENTER], l'horloge affiche l'heure à partir de 00 seconde.

Affichage de l'heure

Si l'ampli-tuner lecteur de CD est en mode veille, appuyez sur le bouton [CLOCK CALL]. L'écran affiche l'heure pendant environ 8 secondes. Lorsque l'ampli-tuner lecteur de CD est sous tension, appuyez sur le bouton [CLOCK CALL]. L'heure s'affiche en continu.

Remarque :

- En cas de panne de courant, l'horloge s'arrête et « -- : -- » s'affiche. Dans ce cas, toutes les heures programmées sont perdues. Réglez à nouveau l'horloge et activez les minuteries voulues.

Utilisation de la minuterie

Sauf avis contraire, les procédures décrites dans ce manuel sont basées sur l'utilisation de la télécommande.

L'ampli-tuner lecteur de CD possède une fonction de minuterie qui permet de mettre l'appareil en veille après l'écoulement d'un délai défini. L'appareil offre en outre 4 minuteries programmables permettant de démarrer la lecture de la source voulue à l'heure et au niveau définis à l'avance.

Utilisation de la minuterie « Sleep »

Cette fonction permet de mettre l'ampli-tuner lecteur de CD en veille après l'écoulement d'un délai défini.

1 Appuyez sur le bouton [SLEEP] quand l'ampli-tuner lecteur de CD est sous tension.

« Sleep 90 » s'affiche pendant environ 8 secondes, confirmant que l'appareil passera en mode veille après 90 minutes. Quand la minuterie est active, le témoin « SLEEP » apparaît à l'écran.

2 Quand le réglage de la minuterie est affiché, vous pouvez changer le délai en appuyant plusieurs fois sur le bouton [SLEEP].

Chaque pression sur le bouton [SLEEP] réduit le délai de mise en veille de 10 minutes.

Vérifier le délai restant avant extinction

Pour vérifier le délai restant avant extinction, appuyez sur le bouton [SLEEP]. Vous pouvez réduire le délai de la minuterie par pas de 10 minutes avec le bouton [SLEEP] quand le réglage de la minuterie est affiché.

Annulation de la minuterie « Sleep »

Pour annuler la minuterie « Sleep », appuyez sur le bouton [SLEEP] à plusieurs reprises jusqu'à ce que « Sleep Off » apparaisse. Pour mettre l'ampli-tuner lecteur de CD directement hors tension, appuyez sur le bouton [⏻].

Programmation d'une minuterie

Avant de pouvoir programmer une minuterie, vous devez régler l'heure. (voyez page 31) En outre, si vous comptez programmer une minuterie avec la radio DAB ou FM, veillez à mémoriser au préalable la station voulue avec les présélections (voyez page 28).

1 Appuyez plusieurs fois de suite sur le bouton [TIMER] pour choisir la minuterie voulue (1-4).

Si vous obtenez uniquement « Clock » à l'écran, cela vous indique que l'horloge n'est pas encore réglée. Réglez d'abord l'horloge (voyez page 31).

2 Utilisez les boutons [▲]/[▼] pour sélectionner « On », puis appuyez sur le bouton [ENTER].

3 Utilisez les boutons [▲]/[▼] pour choisir un signal d'entrée, puis appuyez sur le bouton [ENTER].

Vous pouvez choisir parmi les signaux d'entrée suivants: CD, USB/iPad, DAB, FM et LINE. Si vous sélectionnez un signal d'entrée autre que DAB et FM, passez directement à l'étape 5.

4 Utilisez les boutons [▲]/[▼] pour choisir le numéro de présélection voulu, puis appuyez sur le bouton [ENTER].

5 Utilisez les boutons [▲]/[▼] pour régler la minuterie sur « Everyday » (chaque jour), « Every » (chaque jour défini) ou « Once » (un seul jour). Appuyez sur le bouton [ENTER].

Everyday: La minuterie fonctionne chaque jour de la semaine. → Passez directement à l'étape 8.

Every: La minuterie fonctionne le ou les jours définis de la semaine. → Passez directement à l'étape 6.

Once: La minuterie fonctionne une seule fois. → Passez directement à l'étape 7.

6 Utilisez les boutons [◀]/[▶] pour déplacer le curseur jusqu'au jour suivant ou précédent de la semaine, les boutons [▲]/[▼] pour activer ou désactiver le jour en question, puis appuyez sur le bouton [ENTER].

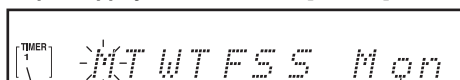

Numéro de la minuterie

Jour de la semaine correspondant à la position courante du curseur

Exemple: La minuterie fonctionne chaque lundi, mercredi, vendredi et dimanche.

..... : Désactivé

M...W...F...S

Passez directement à l'étape 8.

7 Utilisez les boutons [▲]/[▼] pour choisir le jour de la semaine, puis appuyez sur le bouton [ENTER].

8 Utilisez les boutons [▲]/[▼] pour régler les heures de l'heure d'activation (« On »), puis appuyez sur le bouton [ENTER].

9 Utilisez les boutons [▲]/[▼] pour régler les minutes de l'heure d'activation (« On »), puis appuyez sur le bouton [ENTER].

Lorsque vous modifiez l'heure pour « On », celle pour « Off » est définie sur une heure plus tard.

10 Procédez de même pour régler l'heure (heures et minutes) de coupure (« Off ») de la minuterie avec les boutons [▲]/[▼] et [ENTER].

11 Utilisez les boutons [▲]/[▼] pour régler le volume de lecture de la minuterie, puis appuyez sur le bouton [ENTER].

Vous ne pouvez pas régler le volume de lecture sur « 0 ». « Last » permet d'utiliser le niveau de volume de la dernière minuterie activée.

12 Mettez l'ampli-tuner lecteur de CD en mode veille.

Si l'ampli-tuner lecteur de CD est sous tension, la minuterie ne fonctionnera pas. Veuillez à régler l'ampli-tuner lecteur de CD en mode veille au moins deux minutes avant l'heure d'activation (« On ») de la minuterie.

Remarque :

- Si deux réglages de minuterie se chevauchent, la deuxième minuterie ne fonctionne pas. Réglez les minuteries en veillant à ce que les durées programmées (entre les heures « On » et « Off ») ne se chevauchent pas.
- Si la minuterie 'Sleep' est activée quand l'ampli-tuner lecteur de CD fonctionne via une minuterie programmable, l'appareil donne la priorité à la minuterie 'Sleep' et ignore donc l'heure de coupure « Off » de la minuterie programmable.
- Si vous comptez utiliser un CD, une clé USB ou un iPod comme dispositif de lecture, préparez le dispositif en question pour la lecture et activez le mode veille de l'ampli-tuner lecteur de CD.
- Si vous choisissez LINE comme dispositif de lecture, le signal d'entrée LINE est sélectionné quand la minuterie est activée (à l'heure « On ») et le niveau de volume défini est réglé, mais rien d'autre ne se passe. Si vous voulez lire un dispositif externe connecté aux prises LINE IN, vous devez programmer une minuterie sur le dispositif en question.

Activation (On) et coupure (Off) d'une minuterie

Quand une minuterie est programmée, vous pouvez l'activer ou l'arrêter à volonté. Vous pouvez en outre afficher et modifier les réglages d'une minuterie activée (« On »).

1 Appuyez plusieurs fois de suite sur le bouton [TIMER] pour choisir la minuterie voulue.

La minuterie en question est activée et « On » clignote à l'écran.

2 Utilisez les boutons [▲]/[▼] pour sélectionner « On » ou « Off », puis appuyez sur le bouton [ENTER].

Si vous choisissez « Off », la minuterie programmée est désactivée (le réglage est lui toujours en mémoire), et l'ampli-tuner lecteur de CD affiche l'écran précédent.

Si nécessaire, sélectionnez « On » pour afficher et modifier les réglages de la minuterie (voyez page 31).

Quand l'heure est affichée, le numéro de la minuterie actuellement activée s'affiche près du bord gauche de l'écran.

Dépannage

Si vous rencontrez des problèmes pendant l'utilisation de l'ampli-tuner CD, cherchez-en la solution dans cette section.

Réinitialisation de l'ampli-tuner lecteur de CD

Si vous ne parvenez pas à résoudre le problème, essayez d'abord d'initialiser l'ampli-tuner CD avant de contacter votre revendeur Onkyo.

Pour rétablir les réglages d'usine de l'ampli-tuner CD, mettez-le sous tension et, en maintenant le bouton [■] enfoncé, appuyez sur le bouton [⏻] pendant au moins 2 secondes.

Quand l'affichage indique « Reset », relâchez les boutons. Après quelques temps, l'ampli-tuner CD passe en veille.

Notez cependant que la réinitialisation de l'ampli-tuner CD efface les stations de radio mémorisées et vos réglages personnels. Notez cependant que l'initialisation de l'ampli-tuner lecteur de CD efface les stations de radio mémorisées et vos réglages personnels (sauf les informations de jumelage Bluetooth).

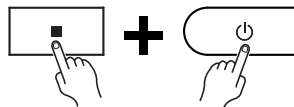

Alimentation

Impossible de mettre l'ampli-tuner CD sous tension.

- Vérifiez que le câble d'alimentation est correctement branché à la prise murale (voir page 16).
- Vérifiez que le câble d'alimentation est correctement branché à la prise AC INLET de l'ampli-tuner CD (voir page 16).
- Débranchez le câble d'alimentation de la prise murale et attendez au moins 5 minutes avant de le rebrancher.

L'ampli-tuner CD s'éteint de manière inopinée.

- Si la minuterie « sleep » a été programmée et quand le témoin SLEEP s'affiche, l'ampli-tuner CD est mis automatiquement hors tension après un délai déterminé (voir page 31).
- L'ampli-tuner CD entre automatiquement en mode veille lorsque la veille automatique est configurée et activée (voir page 17).

Télécommande

La télécommande ne fonctionne pas correctement.

- Remplacez la batterie par une neuve.
- La télécommande est trop éloignée de l'ampli-tuner CD ou ils sont séparés par un obstacle (voir page 6).
- Le capteur de la télécommande de l'ampli-tuner CD est exposé à une lumière forte (éclairage fluorescent de type inverseur ou lumière du soleil).
- L'ampli-tuner CD est situé derrière des portes en verre fumé d'un meuble audio ou d'une armoire.

Audio

Il n'y a pas de son.

- Vérifiez que le volume de l'ampli-tuner CD n'est pas réglée à un niveau trop faible (voir page 17).
- Vérifiez que vous avez choisi la bonne source d'entrée (voir page 17).
- Vérifiez que le son de l'ampli-tuner CD n'est pas coupé (voir page 17).
- Vérifiez toutes les connexions et corrigez-les si nécessaire (voir pages 14 à 16).
- Quand le casque est branché, les enceintes n'émettent aucun son (voir page 17).
- Si aucun son n'est émis par un appareil externe connecté à LINE IN, vérifiez si le niveau de sortie audio (volume) de l'appareil externe n'est pas trop bas.

Le son est de mauvaise qualité.

- Vérifiez que les câbles des enceintes sont connectées conformément aux indications de polarité (voir page 15).
- Vérifiez que toutes les fiches audio sont bien branchées à fond (voir page 16).
- La qualité de son peut être affectée par un champ magnétique fort, un téléviseur par exemple. Essayez de tenir ces appareils à distance de l'ampli-tuner CD.

Dépannage—suite

- S'il y a des appareils émettant des ondes radio à haute intensité près de l'ampli-tuner CD, comme un téléphone portable durant un appel, l'ampli-tuner CD peut produire du bruit.
- Le mécanisme de précision d'excitation de l'ampli-tuner CD peut émettre un sifflement presque imperceptible durant la lecture ou la recherche de plages. Vous pouvez percevoir ce bruit dans des environnements extrêmement silencieux.

La sortie audio est intermittente quand l'ampli-tuner CD est soumis à des vibrations.

- L'ampli-tuner CD n'est pas un appareil portable. Utilisez-le dans un endroit à l'abri des chocs ou des vibrations.
- Assurez-vous que les patins de protection en liège sont bien fixés aux enceintes (voir page 6).

La sortie casque est intermittente ou n'émet aucun son.

- Vérifiez le câble du casque, il peut être cassé ou endommagé. Nettoyez également la prise du casque. Pour plus d'informations sur le nettoyage, consultez le manuel d'instructions fourni avec le casque.

Performances audio.

- Les performances audio sont optimales entre 10 à 30 minutes ou plus après la mise sous tension de l'ampli-tuner lecteur de CD, car il a eu le temps de chauffer.
- N'attachez pas les câbles audio avec les cordons d'alimentation ou les câbles d'enceintes dans un même faisceau car cela pourrait nuire à la qualité du son.

Lecture de CD

Le disque n'est pas lu.

- Vérifiez que le disque a été chargé correctement (avec sa face imprimée vers le haut).
- Vérifiez que la surface du disque est propre (voir page 12).
- Si vous suspectez de la condensation, branchez l'ampli-tuner CD mais laissez-le reposer 2 ou 3 heures avant de passer des disques.
- Certains disques CD-R/RW peuvent ne pas être lisibles (voir page 12).

La lecture met longtemps à démarrer.

- L'ampli-tuner CD peut mettre un certain temps à lire des CD contenant de nombreuses plages ou fichiers.

Sauts de la lecture.

- L'ampli-tuner CD est soumis à des vibrations ou le disque est rayé ou sale (voir page 13).
- Le volume peut être trop fort. Baissez le volume (voir page 17).

Impossible de lire les disques MP3.

- Utilisez uniquement des disques conformes à la norme ISO 9660 niveau 1 ou 2 avec le système de fichiers Joliet.
- Le disque n'a pas été finalisé (fermé). Finalisez (fermez) le disque.
- Vérifiez si le format de fichier est reconnu (voir page 12).
- Les fichiers MP3 ne portant pas l'extension « .MP3 » ou « .mp3 » ne sont pas reconnus.

iPod/iPhone/iPad

Il n'y a pas de son.

- Assurez-vous que « iPod », « iPhone » ou « iPad » apparaisse à l'écran de l'ampli-tuner CD. Si « No USB » s'affiche, déconnectez puis reconnectez votre iPod/iPhone/iPad.
- Vérifiez que l'ampli-tuner CD est sous tension, que la source correcte est sélectionnée « USB (USB/iPod) » et que le volume n'est pas au minimum.
- Assurez-vous que votre iPod/iPhone/iPad est compatible avec le système (voir page 22).

Contrôlez votre iPod/iPhone/iPad avec la télécommande de l'ampli-tuner CD.

- Votre iPod/iPhone/iPad peut ne pas fonctionner immédiatement une fois connecté à l'ampli-tuner CD avec un câble USB. En pareil cas, patientez quelques instants jusqu'à ce que votre iPod/iPhone/iPad fonctionne.
- Selon le modèle de votre iPod/iPhone/iPad, la version du logiciel installé ou le type de données lues, il est possible que certaines fonctions ne fonctionnent pas comme prévu (voir page 22).

Dépannage—suite

- L'iPod/iPhone/iPad peut ne pas être connecté s'il est hors tension ou s'il n'est pas assez chargé. Vérifiez l'état de votre iPod/iPhone/iPad.

Le message « No USB » apparaît.

- Essayez de rebrancher votre iPod/iPhone/iPad.

Impossibilité de recharger l' iPod/iPhone/iPad.

- Assurez-vous que « iPod », « iPhone » ou « iPad » apparaisse à l'écran de l'ampli-tuner CD. Si « No USB » s'affiche, déconnectez puis reconnectez votre iPod/iPhone/iPad.
- Utilisez le câble USB inclus dans l'emballage de votre iPod/iPhone/iPad pour connecter votre dispositif. Vérifiez que le câble n'est pas endommagé.
- Si l'iPod/iPhone/iPad ne s'allume pas en raison d'une batterie complètement déchargée, le message « Charging » ne s'affiche pas lors de la connexion de l'appareil à l'ampli-tuner lecteur de CD qui est en mode veille. Toutefois, la batterie de l'iPod/iPhone/iPad sera quand même chargée. Veuillez patienter. Une fois que la charge de la batterie est suffisante pour le fonctionnement de base, le message « Charging » disparaît.

Bluetooth

Le jumelage Bluetooth échoue.

- Si d'autres dispositifs Bluetooth sont allumés à proximité de l'appareil, éteignez-les puis relancez le processus de jumelage.
- Supprimez les informations d'enregistrement pour l'Onkyo CR-265 sur le dispositif Bluetooth, puis relancez le processus de jumelage.

Le jumelage ou la connexion Bluetooth échoue lorsque vous touchez la marque NFC.

- Assurez-vous que la fonction NFC de votre smartphone ou tablette est activée.
- Assurez-vous que vous touchez la zone appropriée sur la zone de détection NFC.

Le son transféré avec la connexion Bluetooth est interrompu.

- Un appareil de réseau sans fil ou four à micro-ondes peut être présent dans les environs. Si c'est le cas, placez l'ampli-tuner lecteur de CD à l'écart de ces dispositifs.
- Le dispositif Bluetooth peut être trop éloigné de l'ampli-tuner lecteur de CD, ou un mur peut être présent entre dispositifs. Si c'est le cas, utilisez votre dispositif Bluetooth à un emplacement plus proche de l'ampli-tuner lecteur de CD.

Le son transféré avec la connexion Bluetooth est décalé et n'est pas synchronisé avec la vidéo.

- En raison des caractéristiques des transferts Bluetooth, une certaine latence de signal peut exister. Pour cette raison, vous pourriez remarquer un léger retard dans la sortie audio de l'ampli-tuner lecteur de CD, lors de la lecture d'une vidéo sur votre dispositif Bluetooth.

Lecteur Flash USB

Impossible d'accéder aux fichiers audio sur le lecteur Flash USB.

- L'ampli-tuner CD reconnaît uniquement les clés USB Flash Drive. Cependant, cela ne garantit pas nécessairement le bon fonctionnement de toutes les clés USB.
- Vérifiez que le format de la clé est FAT16 ou FAT32.
- L'appareil ne prend pas en charge les répartiteurs ('hubs') USB. Veillez à connecter une clé USB directement à l'ampli-tuner lecteur de CD.
- Cet ampli-tuner CD ne peut pas lire les fichiers autres que les fichiers MP3.

Le message « No USB » apparaît.

- Essayez de rebrancher votre clé USB à mémoire flash.

Impossible de lire les fichiers MP3.

- Les fichiers MP3 ne portant pas l'extension « .MP3 » ou « .mp3 » ne sont pas reconnus.
- Vérifiez si le format de fichier MP3 est reconnu (voir page 12).
- L'option copyright des fichiers MP3 est enclenchée. N'utilisez pas l'option copyright.

Tuner

La réception est parasitée, la réception FM stéréo est mauvaise (sifflements), la fonction de présélection automatique ne programme toutes les stations ou le témoin FM ST ne s'allume pas lorsqu'il reçoit une station FM stéréo.

- Vérifiez les connexions de l'antenne (voir page 14).
- Vérifiez la position de l'antenne (voir page 14).
- Eloignez l'ampli-tuner CD du téléviseur ou de l'ordinateur se trouvant à proximité.
- Les voitures et les avions peuvent produire des interférences.
- Le signal radio s'affaiblit s'il doit passer à travers un mur en béton avant d'atteindre l'antenne.
- Passez en mode d'écoute Mono. Le témoin de FM ST s'éteint (voir page 26).
- Si ceci ne vous permet pas d'améliorer la réception, installez une antenne extérieure (voir page 14).

Impossible de régler la fréquence de la radio.

- Utilisez les boutons de [◀TUNING]/[TUNING▶] de la télécommande pour changer la fréquence de la radio (voir page 26).

La fonction RDS ne fonctionne pas.

- La station FM choisie n'utilise pas les données RDS.
- Le signal radio est faible. Changez la position de l'antenne. Si la situation ne s'améliore pas, installez une antenne FM extérieure (voir page 14).

La réception de stations audionumériques (DAB) est médiocre.

- Changez l'orientation et la position de l'antenne DAB/FM intérieure fournie pour améliorer la réception, puis effectuez une recherche automatique des stations avec Auto Scan.
- Utilisez une antenne extérieure. Si vous changez d'antenne, effectuez à nouveau la recherche automatique des stations avec Auto Scan.

Éléments externes

Votre platine n'émet aucun son.

- Assurez-vous que la platine disque a un égaliseur phono intégré. Si la platine disque n'a pas d'égaliseur phono intégré, vous devez vous en procurer un.

Minuterie

La minuterie ne fonctionne pas.

- Vérifiez que l'horloge a été réglée correctement (voir page 31).
- L'opération programmée échoue si l'ampli-tuner CD est sous tension à l'heure d'activation spécifiée; vous devez donc vous assurer qu'il est en veille (voir page 32).
- En cas de panne de courant et d'arrêt de l'horloge, la minuterie est désactivée. Réinitialisez l'horloge, puis réactivez la minuterie si vous le souhaitez.

Horloge

L'affichage indique « - - : - - » quand vous appuyez sur le bouton [CLOCK CALL].

- Une panne de courant s'est produite et l'horloge s'est arrêtée. Réglez l'horloge à nouveau (voir page 31).

Divers

Consommation en veille.

- La charge commence quand vous connectez un iPod/iPhone/iPad, ce qui provoque une augmentation de la consommation électrique. La mise en charge a lieu même si l'ampli-tuner CD passe en mode veille.

Onkyo décline toute responsabilité pour des dommages (notamment les coûts de location de CD) résultant d'un enregistrement raté suite à un dysfonctionnement de l'appareil. Avant d'enregistrer des données importantes, vérifiez si l'enregistreur fonctionne correctement.

L'ampli-tuner CD contient un micro-ordinateur. Dans certains cas très rares, de graves interférences, le bruit émis par une source externe ou l'électricité statique peuvent provoquer un dysfonctionnement ou un blocage. Si vous êtes confronté à ce phénomène exceptionnel, débranchez le câble d'alimentation de la prise secteur, attendez au moins 5 minutes et rebranchez l'appareil au secteur. Si cela ne résoud pas le problème, rétablissez les paramètres d'usine de l'ampli-tuner CD (voir page 33).

Fiche technique

Amplificateur

Puissance de sortie nominale (IEC) 2 canaux × 20 W
(6 Ω, 1 kHz, 2 canal alimenté)

Distorsion harmonique totale (DHT) + Bruit
10% (à la puissance spécifiée)
0,1% (1 kHz 1W)

Sensibilité d'entrée et impédance
1000 mV/10 kΩ (LINE)

Réponse en fréquence 30 Hz - 22 kHz/+3 dB, -3 dB
Commandes de tonalité +7 dB, -7 dB, 80 Hz (BASS)
+7 dB, -7 dB, 10 kHz (TREBLE)

Rapport signal/bruit 77 dB (LINE, IHF-A)

Impédance des enceintes 6 - 16 Ω

Tuner

Plage de syntonisation
FM: 87,50 MHz - 108,00 MHz
DAB/DAB+: BAND III (5A-13F)

Stations mémorisées FM: 40
DAB: 40

CD

Lecture de signaux Non-contact optique
Réponse en fréquence 30 Hz - 20 kHz
Distorsion harmonique totale (DHT) 0,1 %
Pleure et scintillement Sous le seuil de mesurabilité
Supports de lecture CD and CD-R/CD-RW
(CD musicaux et CD MP3)

USB

Supports de lecture Clé USB Flash Drive (MP3)
iPod/iPhone/iPad

Bluetooth

Système de communication Spécification Bluetooth
version 4.0
Portée maximale Portée approx. 10 m (*)
Bande de fréquence Bande 2,4 GHz (2,400 GHz -
2,4835 GHz)
Méthode de modulation FHSS (Freq Hopping Spread
Spectrum)
Profils Bluetooth compatibles A2DP 1.2 (Advanced Audio
Distribution Profile)
AVRCP 1.5 (Audio Video
Remote Control Profile)
Format supporté SBC
Portée de transmission (A2DP) 20 Hz - 20 000 Hz (Fréquence
d'échantillonnage 44,1 kHz)

* La portée effective peut varier selon les facteurs comme : les obstacles entre les appareils, les champs magnétiques autour d'un micro-ondes, l'électricité statique, les téléphones sans fil, la sensibilité de réception, la performance de l'antenne, le système d'exploitation, le logiciel, etc.

Enceintes D-T25

Type 2 voies Bass-reflex
Impédance 6 Ω
Puissance en entrée maximum 40 W
Niveau de pression acoustique en sortie 82 dB/W/m
Réponse en fréquence 80 Hz - 20 kHz
Fréquence de coupure 10,4 kHz
Capacité de l'enceinte 3,4 litres
Dimensions (L × H × P) 130 × 210 × 176 mm
(y compris grille et protection)
Poids 1,7 kg
Hauts-parleurs Woofer à cône de 10 cm
Dôme à suspension de 2 cm
Bornes Bornes à ressort avec code
couleur
Autres Blindage magnétique

Généralités

Alimentation 220 - 240 V CA, 50/60 Hz
Consommation 32 W
Consommation électrique insonore 5 W
(sauf en charge iPod/iPhone/
iPad)
Consommation en veille 0,4 W
(sauf en charge iPod/iPhone/
iPad)
Dimensions (L × H × P) 215 × 99 × 273 mm
Poids 1,9 kg

■ Entrée audio

Entrée analogique LINE IN

■ Sortie audio

Sorties d'enceinte 2 (G/D)
Prise casque 1

Les spécifications et caractéristiques sont susceptibles d'être modifiées sans préavis.

ONKYO

CD HiFi MINI SYSTEM

CS-265DAB

CD Receiver (CR-265DAB)

Speakers (D-T25)

Manual de instrucciones

Muchas gracias por adquirir el sistema Receptor de CDs Onkyo.

Antes de realizar las conexiones y de conectar la alimentación, lea detenidamente este manual.

Si sigue las instrucciones de este manual, logrará el óptimo rendimiento y el máximo placer de escucha de su nuevo sistema de Receptor de CDs.

Guarde este manual para futuras referencias.



MP3



Español

Primeros pasos..... Es-2

Conexiones Es-14

Funcionamiento
básico Es-17

Reproducción de CD ... Es-19

Reproducción del
iPod/iPhone/iPad Es-22

Reproducción inalámbrica a
través de Bluetooth Es-23

Cómo escuchar la
radio..... Es-26

Reproducción de una
unidad USB Es-30

Reproducción de un
dispositivo externo Es-30

Reloj y Temporizador ... Es-31

Varios..... Es-33
(Restablecimiento del
receptor de CD..... Es-33)

PRECAUCIÓN:

PARA REDUCIR EL RIESGO DE INCENDIOS O DE DESCARGAS ELÉCTRICAS, NO EXPONGA ESTE APARATO A LA LLUVIA NI A LA HUMEDAD.

PRECAUCIÓN:

PARA REDUCIR EL RIESGO DE DESCARGAS ELÉCTRICAS, NO quite la cubierta (o panel posterior). En su interior no existe ninguna pieza que pueda reparar el usuario. En caso de avería, solicite los servicios de personal de reparación cualificado.



CAUTION
RISK OF ELECTRIC SHOCK
DO NOT OPEN

AVIS
RISQUE DE CHOC ELECTRIQUE
NE PAS OUVRIIR



El símbolo de rayo con cabeza de flecha, inscrito en un triángulo equilátero, tiene la finalidad de avisar al usuario la presencia de "tensiones peligrosas" no aisladas dentro de la caja del producto que son de magnitud suficiente como para constituir un riesgo de descargas eléctricas a personas



El signo de exclamación, inscrito en un triángulo equilátero, tiene la finalidad de avisar al usuario la presencia de instrucciones importantes de operación y mantenimiento (reparación) en la literatura que acompaña a este producto.

Instrucciones de seguridad importantes

1. Lea estas instrucciones.
2. Guarde estas instrucciones.
3. Tenga en cuenta todas las advertencias.
4. Siga todas las instrucciones.
5. No use este aparato cerca del agua.
6. Límpielo únicamente con un paño seco.
7. No bloquee los orificios de ventilación. Instálelo siguiendo las instrucciones del fabricante.
8. No lo instale cerca de radiadores, aparatos de calefacción, estufas ni ningún tipo de aparatos (incluyendo amplificadores) que generen calor.
9. Tenga en cuenta los fines de seguridad de los conectores con derivación a masa y / o polarizados. Los conectores polarizados tienen dos contactos, uno de mayor tamaño que el otro. Un conector con derivación a masa tiene dos contactos con un tercero para derivar a masa. El contacto ancho o el tercer contacto se instalan con fines de seguridad. Si el conector del equipo no encaja en la toma de corriente disponible, acuda a un técnico electricista cualificado para que le sustituya la toma obsoleta.
10. Evite que el cable de alimentación pueda ser pisado o atrapado, en especial en los conectores, y en los puntos en que sale del aparato.
11. Use sólo los accesorios / conexiones especificados por el fabricante.
12. Use sólo el soporte, trípode, abrazadera o mesa indicados por el fabricante, o vendidos junto con el aparato. Si utiliza una mesilla con ruedas, tenga cuidado, al desplazar el conjunto de mesilla / aparato, ya que si se vuelca podría recibir lesiones.
13. Desconecte este aparato si hay tormenta o cuando no vaya a ser utilizado por largos períodos de tiempo.
14. Deje que el mantenimiento lo lleve a cabo personal cualificado. Es necesario reparar el aparato cuando ha recibido algún tipo de daño, como por ejemplo si el cable de alimentación ha sufrido daños, si se ha derramado algún líquido en el interior del aparato o si éste ha quedado expuesto a la lluvia o humedad y no funciona normalmente o si ha caído al suelo.
15. Daños que requieren reparación
Desenchufe el aparato y solicite los servicios de personal cualificado cuando:
 - A. El cable de alimentación o el enchufe esté dañado.
 - B. En el interior del aparato hayan entrado objetos sólidos o líquidos.
 - C. El aparato haya estado expuesto a la lluvia o al agua.
 - D. El aparato parezca no funcionar adecuadamente aunque se sigan las instrucciones de operación. Ajuste solamente los controles indicados en el manual de instrucciones, ya que un ajuste inadecuado podría resultar en daños, y podría requerir el trabajo laborioso de un técnico cualificado para devolver el aparato a su funcionamiento normal.
 - E. El aparato haya caído o haya sufrido otros daños, y
 - F. El aparato parezca no funcionar normalmente, indicando que necesita reparación.
16. Introducción de objetos sólidos y líquidos
No introduzca nunca ningún objeto a través de las aberturas del aparato, ya que podrían tocar puntos de tensión peligrosa o cortocircuitar partes, lo que resultaría en un incendio o descargas eléctricas. El equipo no se debería exponer a gotas ni a salpicaduras y nunca debería colocar objetos que contengan líquidos, como los floreros, encima de éste.
No coloque velas ni otros objetos incandescentes encima de la unidad.
17. Baterías
Tenga en cuenta los aspectos ambientales y siga las regulaciones locales a la hora de desechar las baterías.
18. Si instala el aparato en una instalación empotrada, como en una estantería o en una librería, asegúrese de que esté bien ventilado.
Deje 20 cm de espacio libre por encima y por los lados y 10 cm en la parte posterior. El borde posterior del estante o el tablero de encima del aparato debería estar a unos 10 cm del panel posterior o de la pared, de forma que deje un espacio libre para que el aire caliente pueda circular.

ADVERTENCIA PARA CARRITOS
CON RUEDAS



S3125A

Precauciones

- 1. Copyright de las grabaciones**—A menos que se utilice de forma exclusivamente personal, la grabación de material sujeto a copyright es ilegal sin el permiso del propietario del copyright.
- 2. Fusible de CA**—El fusible de CA se encuentra en el interior de la unidad y no es un elemento accesible al usuario. Si todavía no puede activar la unidad, póngase en contacto con su distribuidor Onkyo.
- 3. Mantenimiento**—De vez en cuando limpie esta unidad con un paño suave. Para la suciedad más difícil de eliminar, use un paño suave ligeramente humedecido con una solución de agua y detergente suave. A continuación, seque la unidad inmediatamente con un paño limpio. No use paños abrasivos, alcohol, ni disolventes químicos de ningún tipo ya que con ellos podría dañar el acabado de la unidad e incluso borrar la serigrafía del panel.

4. Alimentación

ATENCIÓN

ANTES DE CONECTAR LA UNIDAD POR PRIMERA VEZ, LEA CON ATENCIÓN LA SECCIÓN SIGUIENTE.

Los voltajes de las tomas de CA varían para cada país. Compruebe que el voltaje de su zona cumpla con los requisitos de voltaje indicados en la etiqueta de características que se encuentra en el panel posterior de esta unidad (por ejemplo, AC 230 V, 50 Hz o AC 120 V, 60 Hz).

El cable de alimentación se utiliza para desconectar esta unidad de la fuente de alimentación de CA. Asegúrese de que el conector esté siempre operativo (fácilmente accesible).

Para modelos con el botón [POWER] o con los botones [POWER] y [ON/STANDBY]:

Al pulsar el botón [POWER] para seleccionar el modo OFF no se desconecta totalmente de la red eléctrica. Si no va a utilizar la unidad durante un período de tiempo prolongado, extraiga el cable de alimentación de la toma de red de CA.

Para modelos solo con el botón [ON/STANDBY]:

Al pulsar el botón [ON/STANDBY] para seleccionar el modo Standby no se desconecta totalmente de la red eléctrica. Si no va a utilizar la unidad durante un período de tiempo prolongado, extraiga el cable de alimentación de la toma de red de CA.

5. Evitar pérdidas auditivas

Precaución

Una presión de sonido excesiva de los auriculares de botón y de los auriculares de cabeza puede causar pérdidas auditivas.

6. Baterías y exposición al calor

Aviso

Las baterías (paquete de baterías o baterías instaladas) no deben exponerse a un calor excesivo como los rayos del sol, fuego o similar.

- 7. Nunca toque esta unidad con las manos húmedas**—Nunca utilice esta unidad ni su cable de alimentación si tiene las manos húmedas o mojadas. Si penetra agua o algún otro líquido en el interior de esta unidad, hágalo revisar por su distribuidor Onkyo.

8. Notas acerca del manejo de la unidad

- Si tiene que transportar esta unidad, use el embalaje original para empaquetarlo de la misma forma en que estaba empaquetado originalmente al adquirirlo.
- No deje por mucho tiempo objetos de plástico o goma sobre esta unidad ya que, con el tiempo, podrían dejar marcas en la superficie.
- Después de un uso prolongado, es posible que los paneles superior y posterior de esta unidad se calienten. Esto es normal.
- Si no va a usar esta unidad por un largo período de tiempo, es posible que al activarla de nuevo no funcione correctamente, por lo que es aconsejable que la utilice de vez en cuando.
- Cuando deje de usar esta unidad, retire los discos y desactive la alimentación.

9. Instalar esta unidad

- Instale esta unidad en un lugar bien ventilado.
- Asegúrese de que la ventilación alrededor de esta unidad sea la adecuada, especialmente si la instala en un mueble para equipos de audio. Si la ventilación es insuficiente, la unidad puede sobrecalentarse y no funcionar correctamente.

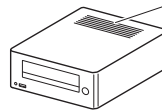

Rejilla de ventilación
No coloque ningún objeto sobre la rejilla de ventilación.

- No exponga esta unidad a la luz directa del sol ni a fuentes de calor, ya que su temperatura interna puede aumentar y hacer que se reduzca la duración la vida del receptor óptico.
- Evite los lugares húmedos y polvorientos, así como los lugares sujetos a vibraciones de altavoces. Nunca coloque la unidad sobre o directamente encima de un altavoz.
- Instale esta unidad horizontalmente. Nunca la coloque sobre un lado o en una superficie inclinada, porque puede no funcionar correctamente.
- Si instala esta unidad cerca de un televisor, radio o VCR, la calidad de la imagen y del sonido puede resultar afectada. En este caso, aparte esta unidad del televisor, radio o VCR.

10. Condensación de humedad

La condensación de humedad puede dañar esta unidad.

Lea con atención los siguientes apartados:

La humedad puede condensarse en el objetivo del receptor óptico, uno de los componentes internos más importantes de esta unidad.

- La condensación de humedad puede producirse en las siguientes situaciones:
 - La unidad se traslada de un lugar frío a otro cálido.

- Se activa un calefactor o la unidad recibe directamente aire frío de un acondicionador de aire.
- En verano, cuando esta unidad se traslada de una habitación con aire acondicionado a un lugar cálido y húmedo.
- La unidad se utiliza en un lugar húmedo.
- No utilice esta unidad si existe la posibilidad de que se produzca condensación de humedad. Si lo hiciera podría dañar los discos y ciertos componentes internos de esta unidad.

Si se produce condensación, desenchufe el cable de alimentación y deje la unidad a temperatura ambiente durante dos o tres horas.

Esta unidad contiene un sistema de láser semiconductor y se clasifica como “CLASS 1 LASER PRODUCT” (producto láser de la clase 1). Así, para utilizar este modelo correctamente, lea el Manual de Instrucciones con atención. En caso de problemas, póngase en contacto con el establecimiento donde adquirió la unidad. Para evitar la exposición a los rayos láser, no intente abrir la carcasa.

PRECAUCIÓN:

AL ABRIR LA UNIDAD, EMITE RADIACIÓN LÁSER VISIBLE E INVISIBLE DE LA CLASE 1M. NO LO MIRE DIRECTAMENTE CON INSTRUMENTOS ÓPTICOS.

ESTE PRODUCTO UTILIZA UN LÁSER. SI UTILIZA CONTROLES O AJUSTES DISTINTOS A LOS ESPECIFICADOS O SI REALIZA UNA INTERPRETACIÓN DE LOS PROCEDIMIENTOS DISTINTA A LA QUE SE ESPECIFICA AQUÍ, PUEDE VERSE EXPUESTO A LA RADIACIÓN.

La etiqueta de la derecha la encontrará en el panel posterior de la unidad.



1. Esta unidad es un CLASS 1 LASER PRODUCT (producto láser de la clase 1) y utiliza un láser en el interior de la carcasa.
2. Para evitar la exposición a los rayos láser, no retire la cubierta. Deje que el mantenimiento lo lleve a cabo personal cualificado.



ADVERTENCIA

NO INGIERA LA PILA, PELIGRO DE QUEMADURA QUÍMICA

El mando a distancia de este producto contiene una pila de tipo moneda/botón. Si ingiriere la pila de tipo moneda/botón, podría sufrir quemaduras internas graves en tan sólo 2 horas que podrían causar la muerte. Mantenga las pilas nuevas y usadas fuera del alcance de niños. Si el compartimiento de la pila no se cierra de forma segura, deje de usar el producto y manténgalo alejado de niños.

Si usted piensa que las pilas pueden haber sido ingeridas o introducidas cualquier parte del cuerpo, busque atención médica inmediata.



La marca de precaución se encuentra en la parte posterior del mando a distancia.

Para los Modelos Europeos

WEEE

<http://www.onkyo.com/manual/weee/weee.pdf>



Declaramos, bajo nuestra total responsabilidad, que este producto cumple con las normas:

- Seguridad
- Límites y métodos de medición de las características de perturbación radioeléctrica
- Límites de las emisiones armónicas vigentes
- Limitación de los cambios de tensión, fluctuaciones de tensión y la oscilación
- Directiva de Restricción de ciertas Sustancias Peligrosas (RoHS por sus siglas en inglés), 2011/65/EU

Por la presente, Onkyo Corporation, declara que este CR-265DAB cumple con los requisitos esenciales y otras exigencias relevantes de la Directiva 1999/5/EC.

Antes de utilizar sus nuevos altavoces

- Coloque los altavoces sobre superficies resistentes y niveladas. Colocarlos en superficies inestables o desniveladas podría causar que cayesen y que sufriesen daños que afecten a la calidad del sonido.
- No ponga agua ni ningún otro líquido cerca de los altavoces. Si se derrama líquido sobre ellos, podrán dañarse el amplificador y el transductor internos.
- No utilice los altavoces con la manos húmedas o mojadas.

Precauciones a tener en cuenta con los altavoces

Los altavoces funcionan con la alimentación de entrada especificada cuando se utilizan para la reproducción normal de música. Si presentan algunos de los siguientes síntomas, incluso si la alimentación de entrada estuviese dentro del rango especificado, puede que haya corriente excesiva en las bobinas de los altavoces, causando que los cables se rompan o quemem:

1. Ruido de interferencias de una radio FM no sintonizada.
2. Audio de un cassette que se está reproduciendo en modo avance rápido.
3. Sonidos con tono muy alto generados por un oscilador, instrumento electrónico musical, etc.
4. Oscilación del amplificador.
5. Tonos de prueba especiales de CDs de prueba de audio y así.
6. Golpes y chasquidos causados por conectar o desconectar cables de audio (desenchufe siempre su amplificador antes de conectar o desconectar los cables).
7. Respuesta del micrófono.

Los altavoces contienen potentes imanes. No coloque cerca artículos metálicos como destornilladores, ya que pueden ser atraídos hacia el imán causando daños personales o daños al diafragma del transductor.

Uso cerca de un TV de tipo CRT u ordenador

(En la siguiente descripción, “TV” se refiere a un TV de tipo CRT).

Los monitores de televisores y ordenadores por lo general son dispositivos sensibles magnéticamente y como tal es probable que sufran de decoloración o distorsión de imagen cuando se le colocan altavoces cerca. Para evitarlo, los altavoces cuentan con protección magnética interna. En algunas situaciones, sin embargo, la decoloración puede seguir siendo un problema. En este caso, apague su TV o monitor, espere de 15 a 30 minutos y vuelva a encenderla. Por lo general esto activará la función de desmagnetización, que neutraliza el campo magnético, eliminando de este modo cualquier efecto de decoloración. Si el problema de decoloración persiste, intente moviendo los altavoces más lejos del TV o monitor. Tenga en cuenta que la decoloración también puede estar causada por una herramienta desmagnetizante o imán colocado demasiado cerca de su TV o monitor.

Note:

- Si los altavoces se colocan cerca de un TV o monitor y debido a las ondas electromagnéticas irradiadas por el TV o monitor, puede escuchar ruido por los altavoces incluso si el amplificador está apagado. Para evitarlo, coloque los altavoces lejos de su TV o monitor.

Contenido de la caja

Asegúrese de que tiene los siguientes artículos:

Receptor de CD (CR-265DAB)

Mando a distancia (RC-8925)

Antena DAB/FM interior

Cable de alimentación

(El tipo de conector varía según el país).

Altavoces (D-T25)

Cables de los altavoces

8 almohadillas para el suelo

* En catálogos y en el embalaje, la letra al final del nombre del producto indica el color. Las especificaciones y funcionamiento son los mismos independientemente del color.

Uso de las almohadillas para el suelo incluidas para los altavoces

Puede mejorar la calidad de sonido acoplando las almohadillas para el suelo incluidas para levantar los altavoces de la superficie y reducir el área de contacto. Las almohadillas para el suelo también estabilizan los altavoces y evitan que resbalen.

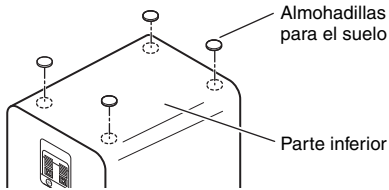

Uso del mando a distancia

Quite la protección de aislamiento antes de utilizar el mando a distancia.

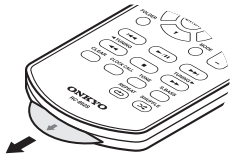

Cuando utilice el mando a distancia, dirjalo hacia el sensor del mando a distancia del CD receiver, como se muestra a continuación.

Sensor del mando a distancia CR-265DAB

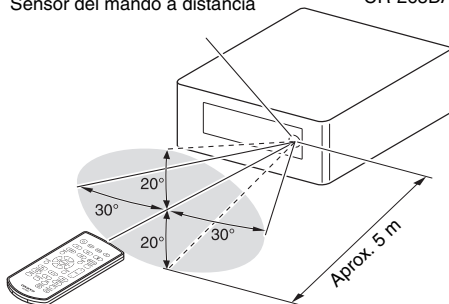

Ubicación de instalación

Esta unidad y su mando a distancia pueden descolorarse por los rayos ultravioleta u otros componentes de la luz si se utilizan a la luz directa del sol, o bajo una luz fluorescente o lámpara bacterical.

Cómo cambiar las pilas

Utilice exclusivamente una pila del mismo tipo (CR2025).

Mientras presiona una pestaña en la parte trasera del mando a distancia en la dirección de la flecha, extraiga el soporte de la pila.

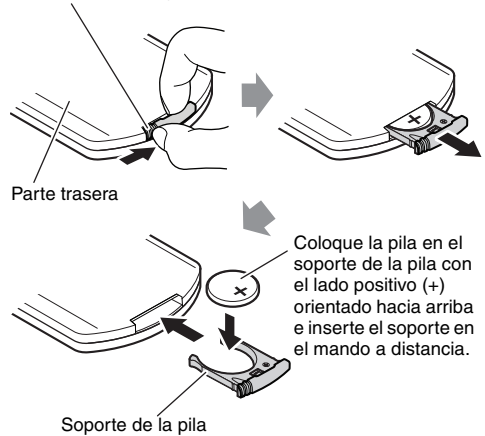

Nota:

- Si el mando a distancia no funciona correctamente, cambie la pila.
- Si no lo va a utilizar durante un periodo de tiempo prolongado, quite las pilas para evitar daños causados por fugas o corrosión.
- Debe quitar las pilas agotadas lo antes posible para evitar daños causados por fugas o corrosión.
- Si el mando a distancia no funciona durante el primer uso, intente realizar las operaciones siguientes.
 1. Mantenga pulsado el botón VOLUME [-] del mando a distancia (durante un mínimo de diez segundos). Si el mando a distancia sigue sin funcionar, repita esta operación.
 2. Saque la pila de botón, límpiela con un paño seco y vuelva a insertarla.

Precaución:

- Cambiar la pila de manera incorrecta podría causar una explosión. Utilice exclusivamente una pila del mismo tipo o equivalente.

Características

CD

- Reproduce CD de audio y CD de MP3 (CD-R y CD-RW)
- Modo de reproducción RANDOM/REPEAT

Unidad USB

- Reproducción de MP3 desde unidades USB
- Modo de reproducción RANDOM/REPEAT

iPod/iPhone/iPad^{*1}

- Conexión digital directa de iPod/iPhone/iPad
- Controle el iPod/iPhone/iPad con el mando a distancia

Bluetooth^{*2}

- Funciones de Bluetooth que permiten la reproducción inalámbrica a través de smartphones u otros dispositivos
- Compatible con la función de espera de Bluetooth
- Compatible con la función NFC, que permite una vinculación y una conexión por sencillas

Radio

- Sintonizador DAB/DAB+, FM
- 40 presintonías DAB/DAB+, 40 presintonías FM
- Función de preselección automática FM
- RDS (Sistema de datos de radio)

Temporizador y reloj

- Cuatro temporizadores programables
- Temporizador de desconexión automática

Altavoces

- Estructura de diseño
- Tecnología Bass-reflex de 2 vías

Varios

- Función Super Bass (S.Bass) para los sonidos graves más profundos
- Controles de tono de agudos y graves
- Entrada de línea para fuente de audio externa
- Clavija de auriculares

*1



iPad, iPhone, iPod, iPod classic, iPod nano, iPod shuffle y iPod touch son marcas comerciales de Apple Inc., registradas en EE. UU. y en otros países. "Made for iPod", "Made for iPhone" y "Made for iPad" indican que un accesorio electrónico se ha diseñado para conectar específicamente con un iPod, iPhone o iPad, respectivamente, y el desarrollador ha certificado que cumple los estándares de rendimiento de Apple. Apple no será responsable por el funcionamiento de este dispositivo ni por su cumplimiento de los estándares normativos y de seguridad.

Tenga en cuenta que el uso de este accesorio con un iPod, iPhone o iPad puede afectar el rendimiento inalámbrico.

*2



La marca de la palabra Bluetooth® y los logotipos son marcas comerciales registradas propiedad de Bluetooth SIG, Inc. y cualquier uso de dichas marcas por parte de Onkyo se realiza con licencia. El resto de marcas y nombres comerciales pertenecen a sus respectivos propietarios.

Onkyo no garantiza la compatibilidad de Bluetooth entre el sistema CR-265DAB y todos los dispositivos compatibles con Bluetooth.

Para obtener información sobre la compatibilidad entre el sistema CR-265DAB y otro dispositivo con tecnología Bluetooth, consulte la documentación del dispositivo y póngase en contacto con el distribuidor. En algunos países, puede que se apliquen restricciones para el uso de dispositivos con Bluetooth. Consulte con las autoridades locales.

Lea la etiqueta de clasificación ubicada en el panel inferior o trasero del sistema para obtener información de seguridad adicional.

Contenido

Primeros pasos

Instrucciones de seguridad importantes	2
Precauciones	3
Contenido de la caja	6
Uso de las almohadillas para el suelo incluidas para los altavoces	6
Uso del mando a distancia	6
Cómo cambiar las pilas	6
Características	7
Introducción al Receptor de CD	9
Paneles superior y frontal	9
Pantalla	10
Panel trasero	10
Mando a distancia	11
Notas sobre los discos (CD de audio y MP3) y las unidades USB (MP3)	12

Conexiones

Conexión de las antenas	14
Conexión de la antena DAB/FM interior ..	14
Conexión de una antena DAB o FM exterior	14
Conexión de los altavoces	15
Conexión de otros componentes	16
Conexión de un dispositivo de reproducción de audio	16
Conexión del cable de alimentación	16

Funcionamiento básico

Funcionamiento básico	17
Encendido del Receptor de CD	17
Ajuste de la función de espera automática	17
Selección de la fuente de entrada	17
Ajuste del volumen	17
Enmudecimiento del Receptor de CD	17
Uso de los auriculares	17
Ajuste de los graves y los agudos	17
Uso de la función Super Bass	18
Cambio del brillo de la pantalla	18

Reproducción de CD

Reproducción de CD	19
Reproducción de CD	19
Visualización de información del CD	19
Selección de una carpeta o archivo en un disco MP3	20
Visualización de información del MP3	20
Modo 1-Folder	20
Reproducción memorizada	20
Reproducción con repetición	21
Reproducción aleatoria	21

Reproducción del iPod/iPhone/iPad

Reproducción del iPod/iPhone/iPad	22
Reproducción del iPod/iPhone/iPad a través de USB	22
Desplazamiento por los menús del iPod con el mando a distancia	22

Reproducción inalámbrica a través de Bluetooth

Reproducción inalámbrica a través de Bluetooth	23
Vinculación	23
Reproducción de música en el dispositivo compatible con Bluetooth	23
Uso de la función de cambio automático ..	23
Reiniciado de Bluetooth	24
Establecimiento de una conexión por Bluetooth mediante toque (a través de NFC)	24
Uso de la función de espera de Bluetooth ..	25

Cómo escuchar la radio

Cómo escuchar la radio	26
Sintonización de emisoras de radio FM ..	26
Cómo escuchar radio digital DAB	26
Preselección manual de emisoras DAB/FM ..	28
Preselección automática de emisoras FM (preselección automática)	28
Selección de emisoras preseleccionadas ..	28
Recepción de RDS	29
Borrado de las emisoras preseleccionadas ..	29

Reproducción de una unidad USB

Reproducción de una unidad USB30

Reproducción de un dispositivo externo

Reproducción de un dispositivo externo	30
Reproducción desde un dispositivo externo conectado a la clavija LINE IN	30

Reloj y Temporizador

Ajuste del reloj	31
Uso del temporizador	31
Uso del temporizador de desconexión automática	31
Programación de un temporizador	31
Encendido (activar) o apagado (desactivar) de un temporizador	32

Varios

Resolución de problemas	33
Especificaciones	38

Introducción al Receptor de CD

Paneles superior y frontal



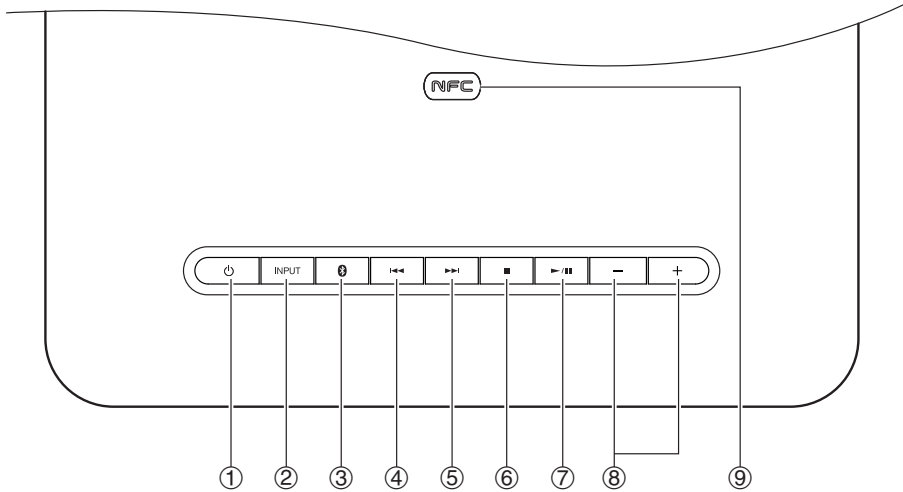



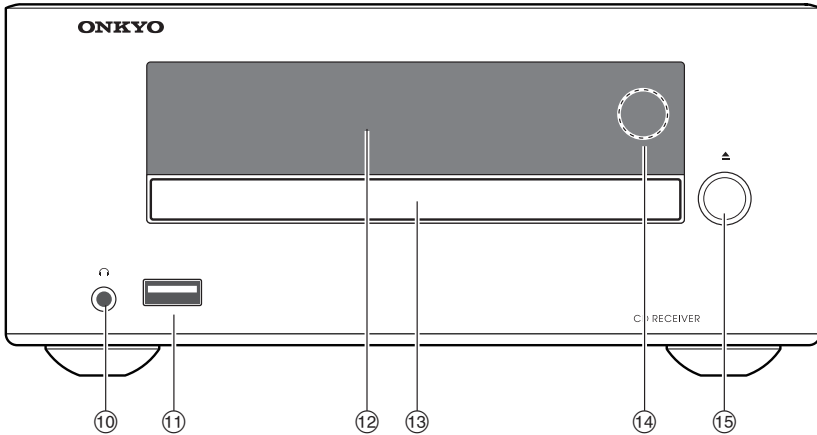

Panel superior



Panel frontal



Para obtener información detallada, consulte las páginas indicadas entre paréntesis.

- | | |
|--|---|
| ① Botón  Alimentación (17, 33) | ⑨ Marca NFC |
| ② Botón INPUT (17, 22) | ⑩ Clavija para auriculares  (17) |
| ③  Botón (23) | ⑪ Puerto USB (30) |
| ④ Botón Anterior [] (19, 22, 28) | ⑫ Pantalla (10) |
| ⑤ Botón Siguiente [] (19, 22, 28) | ⑬ Bandeja de disco (19) |
| ⑥ Botón Detener [] (19, 22, 33) | ⑭ Sensor de mando a distancia (6) |
| ⑦ Botón Reproducir/Pausa [ /] (19, 20, 30) | ⑮ Botón Abrir/Cerrar [] (19) |
| ⑧ Botones VOLUME [+]/[-] (17, 22) | |

Pantalla

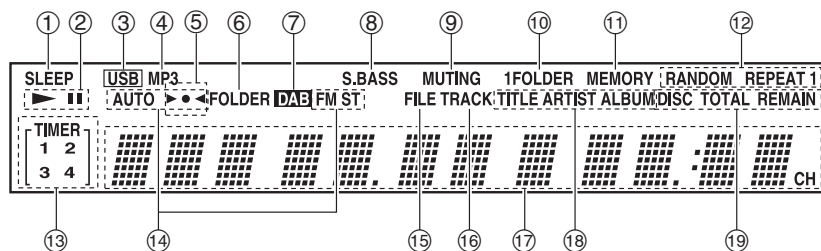

- | | |
|------------------------------------|-------------------------------------|
| ① Indicador SLEEP | ⑪ Indicador MEMORY |
| ② Indicadores Reproducir ► y Pausa | ⑫ Indicadores de modo reproducción |
| ③ Indicador USB | ⑬ Indicadores TIMER |
| ④ Indicador MP3 | ⑭ Indicadores de sintonización FM |
| ⑤ ►●◀ Indicadores | ⑮ Indicador FILE |
| ⑥ Indicador FOLDER | ⑯ Indicador TRACK |
| ⑦ Indicador DAB | ⑰ Área de mensajes |
| ⑧ Indicador S.BASS | ⑱ Indicadores TITLE, ARTIST y ALBUM |
| ⑨ Indicador MUTING | ⑲ Indicadores DISC, TOTAL y REMAIN |
| ⑩ Indicador 1FOLDER | |

Panel trasero

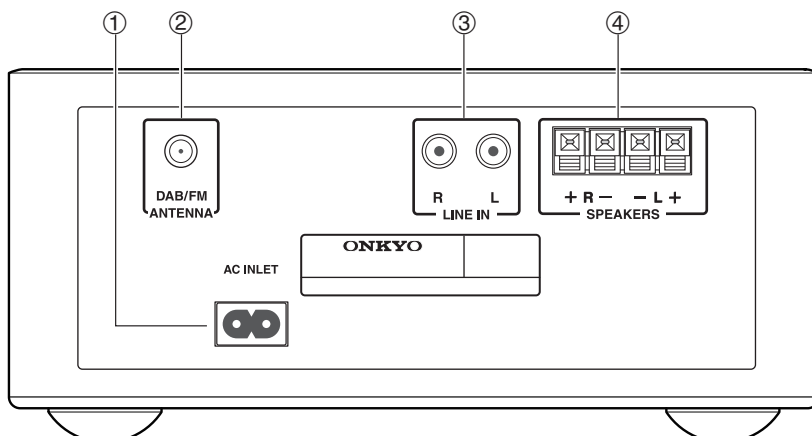

- ① AC INLET
- ② Clavija DAB/FM ANTENNA
- ③ Clavijas LINE IN
- ④ Terminales SPEAKERS

Consulte las páginas 14 a 16 para obtener información sobre conexiones.

Mando a distancia

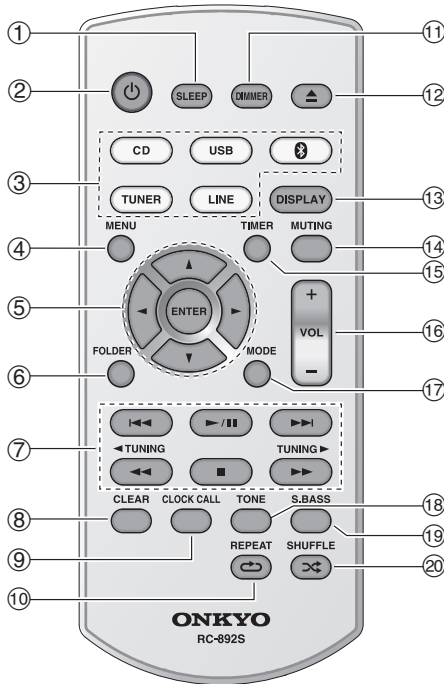

Para obtener información detallada, consulte las páginas indicadas entre paréntesis.

- | | |
|--|-----------------------------------|
| ① Botón SLEEP (31) | ⑪ Botón DIMMER (18) |
| ② Botón Alimentación [⏻] (17, 33) | ⑫ Botón Abrir/Cerrar [▲] |
| ③ Botones de selector de entrada (17, 22, 26, 28, 30) | ⑬ Botón DISPLAY (19, 20, 29) |
| ④ Botón MENU (22) | ⑭ Botón MUTING (17) |
| ⑤ Botones de flecha [▲]/[▼]/[◀]/[▶] y botón ENTER | ⑮ Botón TIMER (31, 32) |
| ⑥ Botón FOLDER | ⑯ Botones VOLUME [+]/[-] (17, 22) |
| ⑦ Botones Detener [■] (19, 22), Reproducir/Pausa [▶/] (19, 20, 22, 30), [◀◀]/[▶▶] (19, 22, 28), [◀◀]/[▶▶], TUNING [◀]/[▶] (19, 22, 26) | ⑰ Botón MODE (20, 28) |
| ⑧ Botón CLEAR (20, 21) | ⑱ Botón TONE (17) |
| ⑨ Botón CLOCK CALL (31, 36) | ⑲ Botón S.BASS (18) |
| ⑩ Botón REPEAT [↺] (21, 22) | ⑳ Botón SHUFFLE [↻] (21, 22) |

Notas sobre los discos (CD de audio y MP3) y las unidades USB (MP3)

Precauciones para la reproducción

Se pueden utilizar discos compactos (CD) con el siguiente logotipo en la superficie de la etiqueta. No utilice discos diseñados para otro propósito que no sea el audio, como CD-ROM para su uso en PC. Un ruido anómalo podría dañar el Receptor de CD y/o los altavoces.



* El Receptor de CD admite discos CD-R y CD-RW. Tenga en cuenta que algunos discos no se reproducirán debido a las características del disco, porque estén rayados, contaminados o mal grabados. Un disco grabado con un grabador de CD de audio no se reproducirá hasta que esté finalizado.

Nunca utilice discos con formas especiales (como en forma de corazón u octogonal). Estos tipos de discos podrían dañar el receptor de CD.



Reproducción de CD con función de control de copia

Algunos CD de audio con función de control de copia no cumplen los estándares oficiales para CD. Son discos especiales que no se podrán reproducir con el Receptor de CD.

Reproducción de discos MP3

Con el Receptor de CD se pueden reproducir archivos MP3 grabados en un CD-R/CD-RW.

- Utilice discos que se hayan grabado siguiendo el sistema de archivos ISO 9660 nivel 2. (La profundidad de directorio admitida es de ocho niveles, igual que el ISO 9660 nivel 1).
 - Los discos se deben cerrar (finalizar).
 - Solamente se admiten archivos MP3 con la extensión “.MP3” o “.mp3”.
 - Se admiten archivos grabados utilizando audio MPEG 1 de capa 3 a frecuencias de muestreo de 32/44,1/48 kHz y una tasa de bits de 32–320 kbps.
 - Se puede reconocer un máximo de 255* carpetas (incluida la carpeta raíz) y un máximo de 512 archivos en un solo CD. Se puede reconocer un máximo de 512 archivos en una sola carpeta.
- * Incluye las carpetas que no contienen archivos MP3.

Reproducción desde unidades USB

- El receptor de CD no admite la reproducción desde unidades de reproducción de audio y smartphones que no sean dispositivos de almacenamiento masivo USB.
 - Se pueden reproducir archivos MP3 grabados en unidades USB en el Receptor de CD.
 - Los sistemas de archivos admitidos son FAT16 y FAT32.
 - Solamente se admiten archivos MP3 con la extensión “.MP3” o “.mp3”.
 - Se admiten archivos grabados utilizando audio MPEG 1 de capa 3 a frecuencias de muestreo de 32/44,1/48 kHz y una tasa de bits de 32–320 kbps.
 - Se puede reconocer un máximo de 999* carpetas (incluida la carpeta raíz) y un máximo de 3000 archivos en una sola unidad USB. Se puede reconocer un máximo de 999 archivos en una sola carpeta.
 - No se admiten los concentradores USB.
- * Incluye las carpetas que no contienen archivos MP3.

Nota:

- Puede que en algunos casos no se reproduzca un disco grabado con un grabador o un PC. (Causa: características del disco, disco sucio o dañado, suciedad en el lente del reproductor, condensación de rocío, etc.).
- Puede que no se reproduzca un disco grabado en un PC en función del entorno o los ajustes de aplicación. Grabe el disco en un formato admitido por el receptor de CD.
- Es posible que un disco con capacidad de almacenamiento insuficiente no se reproduzca correctamente.
- Los archivos se reproducen en el mismo orden en que se guardan en la unidad USB. Sin embargo, la reproducción puede cambiar si los archivos o carpetas en la unidad USB se eliminan o se cambian de nombre en un ordenador, etc.

Manipulación de los discos

Sujete los discos por los bordes o por el agujero central y el borde. Evite tocar la superficie de reproducción (la superficie en la que no hay nada impreso).

Superficie de la etiqueta (superficie impresa)

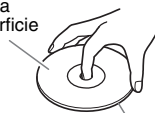

Superficie de reproducción

No pegue papeles o pegatinas ni escriba en la superficie de reproducción o de la etiqueta del disco. Evite rayar o dañar el disco.

Precauciones para discos de alquiler

No utilice discos con residuos de cinta de pegar, discos de alquiler con etiquetas despegadas o discos con etiquetas decorativas. Este tipo de disco podría atascarse en el Receptor de CD o dañar el Receptor de CD.

Precauciones para discos imprimibles con chorro de tinta

No deje un CD-R/CD-RW con una etiqueta impresa con una impresora de chorro de tinta dentro del Receptor de CD durante mucho tiempo. Este disco podría atascarse en el Receptor de CD o dañar el Receptor de CD.

Saque el disco del Receptor de CD cuando no lo esté reproduciendo y guárdelo en una funda. Un disco recién impreso estará pegajoso. Utilice el disco únicamente cuando la superficie esté completamente seca.

Cuidado de los discos

Si el disco está sucio, el Receptor de CD tendrá problemas para leer las señales y puede que la calidad del audio se reduzca. Si el disco está sucio, limpie suavemente las huellas y el polvo con un paño suave. Frote con cuidado desde el centro hacia fuera.

Para eliminar el polvo o la suciedad resistente, limpie el disco con un paño suave humedecido en agua y séquelo con un paño seco. No utilice un limpiador pulverizado para discos analógicos o agentes antiestáticos, etc. No utilice químicos volátiles como la bencina o diluyentes, ya que se pueden impregnar en la superficie del disco.

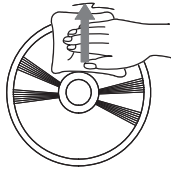

Conexión de las antenas

Conexión de la antena DAB/FM interior

En esta sección se describe cómo conectar la antena DAB/FM interior incluida.

El Receptor de CD no recibirá ninguna señal de radio si no hay una antena conectada, por lo que debe conectar la antena para utilizar el sintonizador.

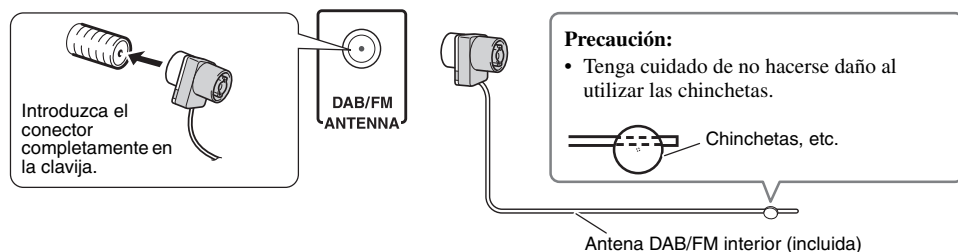

Nota:

- Cuando el Receptor de CD esté preparado para el uso, tendrá que sintonizar una emisora de radio y colocar la antena para obtener la mejor recepción posible.
- Utilice chinchetas para fijar la posición de la antena DAB/FM incluida de modo que no haya holgura y se obtenga la mejor recepción posible. En general, la recepción será mejor en ubicaciones cercanas a ventanas.

Consejo:

- Si no consigue una buena recepción con la antena DAB/FM interior incluida, inténtelo con una antena DAB o FM exterior disponible en el mercado.

Conexión de una antena DAB o FM exterior

Si no consigue una buena recepción con la antena DAB/FM interior incluida, inténtelo con una antena DAB o FM exterior disponible en el mercado.

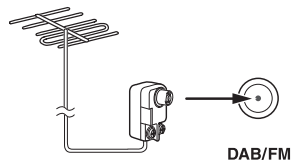

Nota:

- Para obtener información sobre la instalación de la antena exterior, consulte con un experto cualificado.
- Para obtener los mejores resultados, instale la antena exterior lejos de edificios altos, a ser posible en una posición donde no haya obstáculos hacia el transmisor local.
- La antena exterior se debería situar lejos de posibles fuentes de interferencias, como carteles de neón, carreteras muy transitadas, etc.
- Por motivos de seguridad, las antenas exteriores deben colocarse lejos de líneas eléctricas o de otros equipos de alto voltaje.
- Las antenas exteriores se deben derivar a masa de acuerdo con las regulaciones locales para evitar peligros de descargas eléctricas.

Conexión de los altavoces

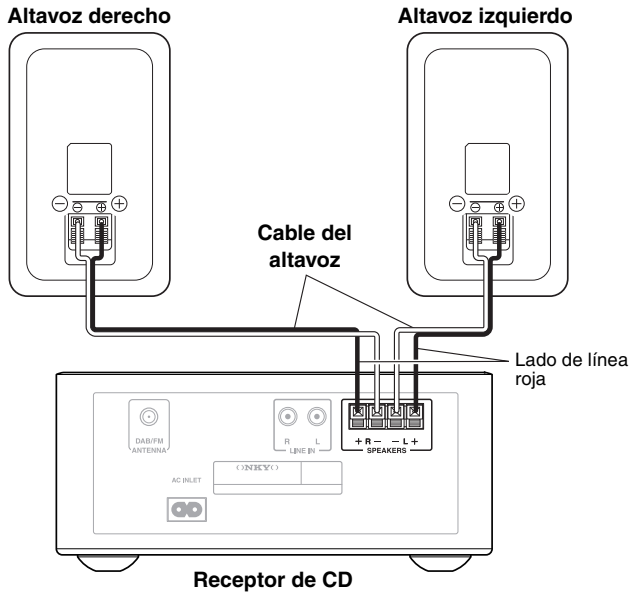

Retire el aislamiento precortado de los extremos de los cables del altavoz y trence los cables pelados con firmeza. Presione la palanca para abrir el orificio, introduzca el cable pelado en el orificio y suelte la palanca.

Asegúrese de que los terminales del altavoz sujetan los cables pelados y no el aislamiento.

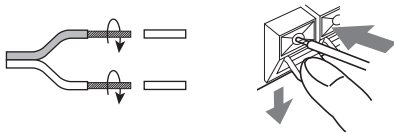

Nota:

- Conecte el altavoz derecho a los terminales SPEAKERS derechos (R) del Receptor de CD. Conecte el altavoz izquierdo a los terminales SPEAKERS izquierdos (L).
- Tenga en cuenta la polaridad del cableado del altavoz. Conecte los terminales positivos (+) solo a los terminales positivos (+) y los negativos (-) solo a los negativos (-). Si conecta los terminales al revés, el sonido estará fuera de fase y no sonará natural.
- Utilice los cables de línea roja para conectar los terminales positivos (+).
- Conecte exclusivamente los altavoces incluidos (D-T25). No nos hacemos responsables por los fallos de funcionamiento o los resultados deficientes si este Receptor de CD se utiliza con otros altavoces.
- No conecte los cables de ambos altavoces a los mismos terminales L o R. No conecte más de dos terminales de altavoz a cada altavoz.

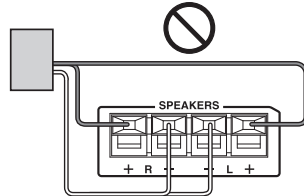
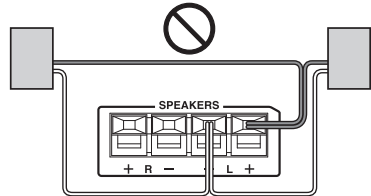

- Tenga cuidado de no cortocircuitar los cables positivo y negativo. Si lo hace, podría dañar el Receptor de CD o los altavoces.



Conexión de otros componentes

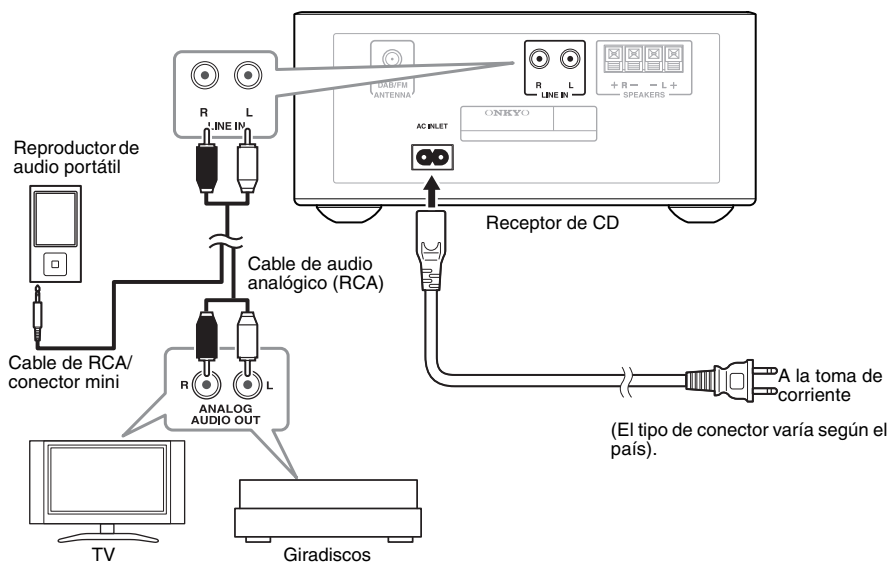

Acerca de las conexiones

- Antes de realizar cualquier conexión, lea los manuales proporcionados con los demás componentes.
- No conecte el cable de alimentación hasta que haya completado y revisado todas las conexiones.

Presione a fondo los conectores para garantizar una conexión segura (las conexiones flojas pueden provocar ruido o fallos de funcionamiento).

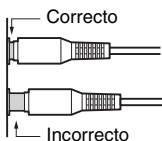

Nota:

- No coloque ningún objeto encima del receptor de CD. De lo contrario, es posible que la ventilación quede bloqueada y se acumule calor, lo que puede provocar un fallo de funcionamiento.

Conexión de un dispositivo de reproducción de audio

Conecte las clavijas LINE IN del receptor de CD a las clavijas OUTPUT (PLAY) del dispositivo de reproducción de audio.

Utilice un cable de audio que sea adecuado para el dispositivo de reproducción.

Necesitará un ecualizador phono (opcional) para conectar un giradiscos. Si el giradiscos incluye un ecualizador phono incorporado, puede conectarlo directamente.

Conexión del cable de alimentación

Conecte el cable de alimentación del Receptor de CD a una toma de corriente adecuada.

Nota:

- Utilice exclusivamente el cable de alimentación incluido.
No conecte el cable de alimentación incluido a ningún otro dispositivo. Si lo hace, podría provocar fallos de funcionamiento o accidentes.
- No desenchufe el cable de alimentación de AC INLET mientras el otro extremo siga conectado a una toma de CA. Puede recibir una descarga eléctrica si toca accidentalmente los terminales internos del cable.
- Antes de conectar el cable de alimentación, conecte todos los altavoces y componentes AV.
- Al encender el Receptor de CD se puede producir una subida de tensión momentánea que podría interferir con otros equipos eléctricos en el mismo circuito. Si esto le causa problemas, enchufe el receptor en otro circuito.
- Enchufe el cable de alimentación en una toma de CA de fácil acceso para poder desenchufarlo rápidamente en caso necesario.

Funcionamiento básico

En este manual se describe el procedimiento de uso con el mando a distancia, a menos que se especifique lo contrario.

Encendido del Receptor de CD

Pulse el botón [⏻].

También puede utilizar el botón [⏻] del receptor de CD. El receptor de CD se enciende y la pantalla se ilumina. Vuelva a pulsar el botón para apagarlo (modo de espera). Si hay un iPod/iPhone/iPad conectado al receptor de CD en el modo de espera, "Charging" aparecerá en la pantalla del receptor de CD y el iPod/iPhone/iPad se cargará.

Ajuste de la función de espera automática

Con la función de espera automática, puede ajustar el receptor de CD para que se apague automáticamente y pase al modo de espera si no se produce ninguna operación ni entrada de audio durante 20 minutos. "Auto Standby" parpadea un minuto antes de que la función de espera automática provoque que la unidad pase al modo de espera.

Nota:

- Si selecciona FM Mono, la función de espera automática se desactivará.

1 Acceda al modo de espera.

2 Pulse el botón [MENU].

Aparecerá "Auto Standby>" en la pantalla del receptor de CD.

3 Pulse el botón [ENTER] y utilice los botones [▲]/[▼] para seleccionar "On".

4 Pulse el botón [ENTER].

Para desactivar la función de espera automática, seleccione "Off" en el paso 3.

Selección de la fuente de entrada

Puede seleccionar CD, USB, , DAB, FM o LINE, que puede ser un componente externo.

Para seleccionar la fuente de entrada, utilice los botones de selector de entrada del mando a distancia.

En el Receptor de CD, pulse repetidamente el botón [INPUT]. Las fuentes de entrada se seleccionan en el orden siguiente.



Ajuste del volumen

Para ajustar el volumen, utilice los botones VOLUME [+]/[-].

También puede utilizar los botones [+]/[-] del Receptor de CD.

Puede ajustar el nivel de volumen en el rango de 0 a 41, y Max.

Enmudecimiento del Receptor de CD

Pulse el botón [MUTING].

Aparece "Muting" en la pantalla durante unos segundos. El indicador MUTING parpadea continuamente mientras el Receptor de CD está silenciado. Pulse el botón para reactivar el sonido.

Consejo:

- También es posible reactivar el sonido de la unidad ajustando el volumen.
- También puede ajustar la unidad en espera y volver a encenderla para reactivar el sonido.

Uso de los auriculares

Puede conectar un par de auriculares estéreo (conector phono de $\varnothing 3,5$ mm, 1/8 pulgadas) a la clavija [🔌] de los auriculares del receptor para escuchar en privado.

Nota:

- Baje siempre el volumen antes de conectar los auriculares.
- Mientras el conector de los auriculares esté insertado en la clavija [🔌] de auriculares, los altavoces estarán apagados.

Ajuste de los graves y los agudos

1 Presione repetidamente el botón [TONE] para seleccionar "Bass" o "Treble".

Si se selecciona S.Bass1 o S.Bass2, S.Bass se desactivará y Bass y Treble recuperarán las características que haya ajustado más recientemente.

2 Utilice los botones [▲]/[▼] para ajustar los graves o los agudos.

Puede ajustar los graves y los agudos en el rango de -4 a +4.

3 Pulse el botón [ENTER] para volver a la pantalla anterior.

Nota:

- S.Bass no se puede activar simultáneamente con Bass y Treble.

Si pulsa el botón [TONE], S.Bass se ajustará en desactivado y se aplicarán los ajustes para Bass y Treble.

Uso de la función Super Bass

Pulse el botón [S.BASS].

El ajuste cambiará de la siguiente forma cada vez que pulse el botón.

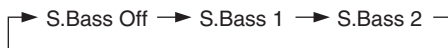

El indicador S.BASS se ilumina si S.Bass 1 o S.Bass 2 está seleccionado.

El componente Super Bass se enfatizará a medida que aumente el número.

Nota:

- S.Bass no se puede activar simultáneamente con Bass y Treble.

Los ajustes para Bass y Treble solo se aplican cuando S.Bass está desactivado. Si selecciona S.Bass1 o S.Bass2, los ajustes de Bass y Treble dejarán de aplicarse.

Cambio del brillo de la pantalla

Pulse el botón [DIMMER].

El ajuste cambiará de la siguiente forma cada vez que pulse el botón.



Reproducción de CD

En este manual se describe el procedimiento de uso con el mando a distancia, a menos que se especifique lo contrario.

Reproducción de CD

1 Pulse el botón [▲] del Receptor de CD para abrir la bandeja de disco.

Consejo:

- Al pulsar el botón [▲] con el Receptor de CD en modo espera, se encenderá el Receptor de CD y se abrirá la bandeja de disco.

2 Coloque el CD en la bandeja con la cara de la etiqueta hacia arriba.

Coloque un CD de 8 cm en el centro de la bandeja.

3 Cambie la fuente de entrada a CD y pulse el botón [▶/||].

Para cambiar la fuente de entrada a CD, pulse el botón [CD] del mando a distancia o pulse repetidamente el botón [INPUT] del receptor de CD.

La bandeja de disco se cierra y se inicia la reproducción.

A continuación, aparece el indicador "▶".

Para detener la reproducción:

Pulse el botón [■].

Para poner en pausa la reproducción:

Pulse el botón [▶/||]. Aparece el indicador Pausa "||". Para reanudar la reproducción, vuelva a pulsar el botón [▶/||].

Para avanzar rápido o retroceder rápido:

Durante la reproducción, mantenga pulsado el botón Avance rápido [▶▶] para avanzar, o el botón Retroceso rápido [◀◀] para retroceder.

Para extraer el CD:

Pulse el botón [▲] del Receptor de CD para abrir la bandeja de disco.

■ Información que se muestra al detener la reproducción:

- CD de audio

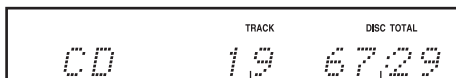

Número total de pistas

Tiempo total de reproducción

Disco MP3

Una vez cargado el disco, aparece el nombre del disco y la información siguiente. Pulse el botón [DISPLAY] para visualizar el nombre del disco.

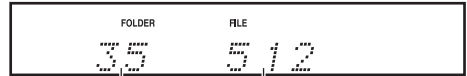

Número total de carpetas

Número total de archivos

Selección de pistas

Para volver al principio de la pista que se está reproduciendo, pulse el botón Anterior [◀◀].

Pulse repetidamente el botón Anterior [◀◀] para seleccionar pistas anteriores.

Pulse repetidamente el botón Siguiente [▶▶] para seleccionar las pistas posteriores.

Visualización de información del CD

Durante la reproducción o con la reproducción en pausa, pulse repetidamente el botón [DISPLAY] para visualizar la siguiente información del CD.

- Tiempo transcurrido

- "REMAIN"

Se ilumina mientras se muestra el tiempo restante de la pista.

- "TOTAL REMAIN"

Se ilumina mientras se muestra el tiempo restante del disco.

Selección de una carpeta o archivo en un disco MP3

1 Con la reproducción parada, pulse los botones [▲]/[▼] para seleccionar una carpeta.

Aparecerá el nombre de la carpeta.

Pulse el botón [▲] para seleccionar la carpeta anterior o el botón [▼] para seleccionar la carpeta siguiente.

Para reproducir desde la primera canción de la carpeta, salte al paso 3.

2 Utilice los botones de flecha [◀]/[▶] para seleccionar los archivos MP3 de la carpeta.

Se muestra el nombre del archivo MP3 de la carpeta.

Para seleccionar otra carpeta, pulse los botones [▲]/[▼]. (Vuelva a empezar desde el paso 1).

3 Pulse el botón [ENTER] o el botón [▶]/[||].

Comienza la reproducción.

Durante la reproducción, pulse el botón [▲] para reproducir la primera canción de la carpeta anterior.

También puede pulsar el botón [▼] para reproducir la primera canción de la carpeta siguiente.

También puede seleccionar una carpeta pulsando el botón [FOLDER], los botones [▲]/[▼] y, a continuación, el botón [ENTER].

■ Pausa de la reproducción

Para poner en pausa la reproducción, pulse el botón Reproducir/Pausa [▶]/[||].

Para reanudar la reproducción, pulse de nuevo el botón.

Visualización de información del MP3

Puede visualizar información variada sobre el archivo MP3 que está reproduciendo, como el título, el artista y el álbum.

Durante la reproducción, pulse repetidamente el botón [DISPLAY] para visualizar la siguiente información del MP3.

La información se muestra en el orden siguiente.

- **Título de la canción (o nombre de archivo, si no hay una etiqueta ID3)**
- **Nombre del artista**
- **Título del álbum (o nombre de carpeta, si no hay una etiqueta ID3)**

Nota:

- Solamente se pueden mostrar caracteres alfanuméricos de bit único.
- Los caracteres que la pantalla no puede mostrar se substituyen con “•”.

Modo 1-Folder

Durante el modo 1-Folder, el rango de reproducción se restringirá a la carpeta actual.

Con el receptor de CD parado, pulse repetidamente el botón [MODE] para visualizar “1FOLDER”.

Mientras la reproducción esté detenida 1-Folder, se mostrará el nombre de la carpeta.

La reproducción normal se detendrá tras reproducir la última canción de la carpeta actual. La reproducción con repetición y la reproducción aleatoria se limitarán a la carpeta actual.

Para reproducir todo el disco, pulse repetidamente el botón [MODE] para apagar el indicador “1FOLDER”.

Reproducción memorizada

Con la función de reproducción memorizada, el receptor de CD guarda una lista de hasta 25 canciones y las reproduce de la memoria.

1 Con la unidad parada, pulse repetidamente el botón [MODE] hasta que se ilumine el indicador “MEMORY”.

CD de música

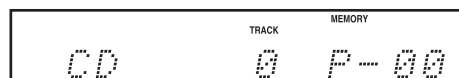

Disco MP3



2 Utilice los botones [◀]/[▶] para seleccionar la canción que desee reproducir y pulse el botón [ENTER].

Si reproduce un disco MP3, utilice los botones [▲]/[▼] para seleccionar la carpeta deseada, utilice los botones [◀]/[▶] para seleccionar una canción, y después pulse el botón [ENTER].

Repita este paso para guardar las canciones deseadas (hasta P-25) en la memoria.

Pulse repetidamente el botón [CLEAR] para borrar canciones de la memoria comenzando por la más recientemente guardada.

3 Pulse el botón [▶]/[||].

Comienza la reproducción memorizada.

También puede combinar la reproducción memorizada, la reproducción con repetición y la reproducción aleatoria.

■ Visualización de las canciones de la memoria

Con la unidad parada, pulse los botones [◀◀]/[▶▶].

■ Borrado de canciones de la memoria

Con la unidad parada, pulse el botón [CLEAR]. Pulse repetidamente el botón [CLEAR] para borrar canciones de la memoria comenzando por la más recientemente guardada.

Si cancela la reproducción memorizada, se borrarán todas las canciones guardadas en la memoria.

■ Cancelación de la reproducción memorizada

Pulse el botón [MODE] para que se apague el indicador “MEMORY”.

Otra forma de cancelar la reproducción memorizada es pulsar el botón [▲] para abrir la bandeja de disco.

Reproducción con repetición

Pulse repetidamente el botón [↺] hasta que aparezca “REPEAT” o “REPEAT 1”.

Con la reproducción “REPEAT”, todas las canciones se reproducirán de forma repetida.

Con la reproducción “REPEAT 1”, solo una canción se reproducirá de forma repetida.

Para cancelar la reproducción con repetición, pulse repetidamente el botón [↺] hasta que desaparezcan los indicadores “REPEAT” y “REPEAT 1”.

Nota:

- Durante el modo 1-Folder, las canciones en la carpeta actual se reproducirán de forma repetida.
- Si configura la reproducción aleatoria con la reproducción REPEAT 1 activada, REPEAT 1 se cancelará. De igual modo, si se ha configurado la reproducción aleatoria, no puede ajustar la reproducción REPEAT 1.

Reproducción aleatoria

Pulse el botón [⌘] para visualizar “RANDOM”.

Con la reproducción aleatoria, todas las canciones se ordenarán de forma aleatoria y se reproducirán una vez.

Para cancelar la reproducción aleatoria, pulse el botón [⌘]. El indicador “RANDOM” se apagará.

Nota:

- Durante el modo 1-Folder, las canciones en la carpeta actual se reproducirán de forma aleatoria.

Consejo:

- También puede combinar la reproducción con repetición y la reproducción aleatoria.

Reproducción del iPod/iPhone/iPad

En este manual se describe el procedimiento de uso con el mando a distancia, a menos que se especifique lo contrario.

- Antes de utilizar el iPod/iPhone/iPad con el Receptor de CD, asegúrese de actualizarlo con el software más reciente.
- Dependiendo del iPod/iPhone/iPad, o del tipo de contenido que se reproduzca, puede que algunas funciones no funcionen según lo previsto.

Reproducción del iPod/iPhone/iPad a través de USB

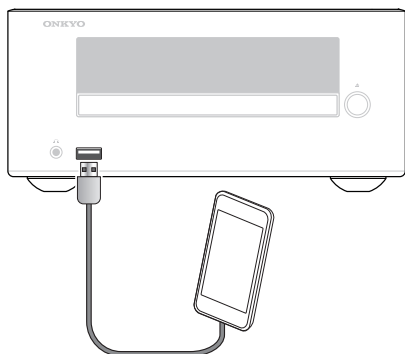

Modelos compatibles de iPod/iPhone/iPad

Fabricado para:

iPhone 5s, iPhone 5c, iPhone 5, iPhone 4s, iPhone 4, iPhone 3GS, iPhone 3G, iPhone iPad Air, iPad mini con pantalla Retina, iPad (4.ª generación), iPad (3.ª generación), iPad 2, iPad, iPad mini iPod touch (1.ª, 2.ª, 3.ª, 4.ª y 5.ª generaciones) iPod nano (2.ª, 3.ª, 4.ª, 5.ª, 6.ª y 7.ª generaciones) (a partir de agosto de 2014)

1 Pulse el botón [USB] para cambiar la fuente de entrada a “USB/iPod”.

También puede cambiar la fuente de entrada pulsando repetidamente el botón [INPUT] en el Receptor de CD.

2 Conecte el cable USB que viene con el iPod/iPhone/iPad al puerto USB en la parte frontal del receptor CD.

Al cargar el iPod/iPhone/iPad, el receptor de CD indica “Connecting...” en la pantalla. Si el iPod/iPhone/iPad no está conectado correctamente, aparece “No USB”.

3 Pulse el botón Reproducir/Pausa [▶/||].

Comienza la reproducción.

También puede utilizar el iPod/iPhone/iPad para reproducir audio.

■ Pausa de la reproducción

Para poner en pausa la reproducción, pulse el botón Reproducir/Pausa [▶/||].

Vuelva a pulsar el botón Reproducir/Pausa [▶/||] para reanudar la reproducción. También puede poner en pausa la reproducción pulsando el botón [■].

■ Selección de pistas

Para volver al principio de la pista que se está reproduciendo o que está en pausa, pulse el botón Anterior [◀◀].

Pulse repetidamente el botón Anterior [◀◀] para seleccionar pistas anteriores.

Pulse repetidamente el botón Siguiente [▶▶] para seleccionar las pistas posteriores.

■ Avance rápido o retroceso rápido

Durante la reproducción, mantenga pulsado el botón Avance rápido [▶▶] para avanzar, o el botón Retroceso rápido [◀◀] para retroceder.

■ Reproducción aleatoria

Pulse repetidamente el botón SHUFFLE [⌘] para cambiar la función aleatoria del iPod/iPhone/iPad.

■ Reproducción con repetición

Pulse repetidamente el botón REPEAT [↺] para cambiar la función de repetición del iPod/iPhone/iPad.

Desplazamiento por los menús del iPod con el mando a distancia

No puede desplazarse por los menús del iPod con el mando a distancia si el sistema operativo es iOS7 o posterior.

1 Pulse el botón [MENU] para visualizar el menú del iPod.

2 Utilice los botones de flecha [▲]/[▼] para seleccionar un elemento del menú y, a continuación, pulse el botón [ENTER].

Nota:

- El nivel de volumen se ajusta utilizando los botones VOLUME [+]/[-] del Receptor de CD.
- Es posible que algunas funciones no estén disponibles dependiendo del contenido de reproducción o bien del modelo o versión del iPod/iPhone/iPad.

Reproducción inalámbrica a través de Bluetooth

El receptor de CD le permite reproducir música de forma inalámbrica desde un smartphone, tablet, reproductor de música portátil o PC compatible con Bluetooth a través de Bluetooth.

Para reproducir música a través de Bluetooth, primero debe vincular el receptor de CD con el dispositivo compatible con Bluetooth para registrar el receptor de CD en el dispositivo. Una vez realizada la vinculación, esta información se almacena en ambos dispositivos y no tendrá que repetir el proceso de vinculación. Sin embargo, si elimina el registro de cualquiera de los dispositivos y se elimina la información de vinculación, deberá volver a vincular los dispositivos.

Vinculación

Si utiliza un smartphone o tablet con Bluetooth compatible con NFC, consulte la página 24.

1 Coloque el dispositivo compatible con Bluetooth a menos de un metro del receptor de CD.

Active "Bluetooth" en el dispositivo compatible con Bluetooth.

2 Encienda la alimentación del receptor de CD y mantenga pulsado el botón [Ⓜ] durante más de tres segundos.

Aparece "Pairing..." y ►◀ parpadea en la pantalla del receptor de CD; el receptor de CD activa el modo de vinculación.

3 Registre el receptor de CD en el dispositivo compatible con Bluetooth.

Cuando el dispositivo compatible con Bluetooth muestre una lista de dispositivos detectados, seleccione "Onkyo CR-265".

Si el dispositivo solicita una contraseña, escriba "0000". Tenga en cuenta que el proceso de registro (vinculación) puede variar en función del dispositivo compatible con Bluetooth. Para obtener más información, consulte el manual del usuario del dispositivo.

4 Una vez finalizada la vinculación, el mensaje "Pairing..." desaparece y ►◀ se ilumina.

Una vez finalizada la vinculación, se ha establecido una conexión por Bluetooth. Si no se ha establecido una conexión, intente conectar desde el dispositivo compatible con Bluetooth.

Nota:

- Si la vinculación falla, desactive "Bluetooth" en el dispositivo compatible con Bluetooth, vuelva a activarlo y repita el procedimiento desde el paso 1.
- Si desea vincular otros dispositivos compatibles con Bluetooth, realice los pasos 1-4 para cada uno de ellos. Puede vincular el receptor de CD con un máximo de ocho dispositivos. Si vincula un noveno dispositivo, el primer dispositivo conectado se eliminará.

Reproducción de música en el dispositivo compatible con Bluetooth

Si reproduce desde un smartphone o tablet con Bluetooth compatible con NFC, consulte la página 24.

1 Active "Bluetooth" en el dispositivo compatible con Bluetooth.

2 Encienda la alimentación del receptor de CD y pulse el botón [Ⓜ] para cambiar la fuente a "Bluetooth".

Si se establece automáticamente una conexión por Bluetooth, salte al paso 4.

3 Realice los pasos de conexión por Bluetooth en el dispositivo compatible con Bluetooth para conectar con el Onkyo CR-265.

4 Reproduzca audio en el dispositivo compatible con Bluetooth.

Si el nivel de volumen en el dispositivo compatible con Bluetooth es bajo, el volumen de reproducción en relación con las demás fuentes de entrada también será bajo.

Suba el nivel de volumen en el dispositivo compatible con Bluetooth hasta un valor adecuado (en caso necesario, hasta el máximo).

Nota:

- Al pulsar el botón [Ⓜ] en el receptor de CD para cambiar la fuente de entrada a Bluetooth, el receptor de CD se conectará automáticamente con el dispositivo compatible con Bluetooth que se conectó por última vez. Si la conexión no se establece automáticamente, intente conectar desde el dispositivo compatible con Bluetooth.
- La conexión por Bluetooth se interrumpirá si cambia la entrada a cualquier fuente distinta de Bluetooth o si ajusta el receptor de CD en el modo de espera.
- Si el dispositivo compatible con Bluetooth dispone de una función de refuerzo de graves o de ecualizador, desactívela. De lo contrario, puede que el sonido de reproducción esté distorsionado.

Uso de la función de cambio automático

Si la función de cambio automático está activada, al conectar un dispositivo compatible con Bluetooth al receptor de CD, la fuente de entrada de la unidad se establecerá automáticamente a Bluetooth.

1 Encienda la alimentación del receptor de CD y pulse el botón [Ⓜ] para cambiar la fuente a "Bluetooth".

2 Pulse el botón [MENU], utilice los botones [▲]/[▼] para seleccionar "Auto Changes" y pulse el botón [ENTER].

3 Utilice los botones [▲]/[▼] para seleccionar “On” y pulse el botón [ENTER].

La función de cambio automático quedará activada.

Para desactivar la función de cambio automático, seleccione “Off” y pulse el botón [ENTER].

Nota:

- El ajuste predeterminado de fábrica para la función de cambio automático es “On”. Si no desea que el receptor de CD cambie automáticamente la fuente de entrada a Bluetooth cada vez que encienda un dispositivo compatible con Bluetooth, desactive la función de cambio automático.
- Si toca el área de detección de NFC de su smartphone o tablet con la marca NFC en el receptor de CD, la fuente de entrada cambiará automáticamente a Bluetooth, incluso aunque haya desactivado la función de cambio automático.

Reinicio de Bluetooth

Si falla la vinculación, o si no puede establecerse una conexión Bluetooth, o si tiene cualquier otro problema relacionado con Bluetooth, pruebe reiniciando Bluetooth en el receptor de CD.

Si reinicia Bluetooth en la unidad, se borrará toda la información de vinculación y tendrá que volver a vincular los dispositivos.

1 Encienda la alimentación del receptor de CD y pulse el botón [⊘] para cambiar la fuente a “Bluetooth”.

2 Pulse el botón [MENU], utilice el botón [▲]/[▼] para seleccionar “Reset BT?” y pulse el botón [ENTER].

3 Vuelva a pulsar el botón [ENTER].

Bluetooth se restablecerá y aparecerá el mensaje “Complete”.

Nota:

- Después de haber reiniciado Bluetooth, borre el registro del dispositivo (información de vinculación) en el dispositivo compatible con Bluetooth, y vuelva a realizar el proceso de vinculación para el receptor de CD y el dispositivo.

Establecimiento de una conexión por Bluetooth mediante toque (a través de NFC)

El receptor de CD incluye una función NFC (comunicación de campo cercano). Puede establecer al mismo tiempo una conexión y una vinculación por Bluetooth mediante el contacto físico entre el receptor de CD y el smartphone o tablet compatible con NFC/Bluetooth.

1 Active la función NFC en el smartphone o tablet compatible con NFC.

Para obtener más información, consulte el manual del usuario del smartphone o tablet compatible con NFC. En caso necesario, inicie la aplicación de conexión por NFC. Si la pantalla del dispositivo está bloqueada, desbloquéela.

2 Toque el área de detección de NFC del smartphone o tablet con la marca NFC de la parte superior del receptor de CD.

No mueva su smartphone o tablet hasta que responda a una operación de toque con un sonido u otra indicación.

3 Establezca la conexión siguiendo las instrucciones en la pantalla del smartphone o tablet.

La vinculación finaliza y se establece la conexión por Bluetooth. El indicador ►◄ se ilumina en el receptor de CD.

4 Inicie la reproducción en el smartphone o tablet.

Si el nivel de volumen en el smartphone o tablet es bajo, el volumen de reproducción en relación con las demás fuentes de entrada también será bajo. En tal caso, suba el nivel de volumen en el smartphone o tablet hasta un valor adecuado (en caso necesario, hasta el máximo).

Consejo:

- Al tocar el smartphone o tablet compatible con NFC con el receptor de CD, se enciende la alimentación del receptor, la fuente de entrada se ajusta en Bluetooth y se establece una conexión por Bluetooth. Para interrumpir la conexión, vuelva a tocar el dispositivo con el receptor.
- Durante la conexión por Bluetooth, si toca otro smartphone o tablet compatible con NFC con el receptor de CD, se interrumpirá la conexión con el dispositivo compatible con Bluetooth original, y se conectará un nuevo smartphone o tablet compatible con NFC.

Nota:

- Si no hay respuesta al tocar el dispositivo con el receptor de CD, puede que la ubicación del contacto esté desplazada. Mueva la ubicación de toque desplazando el dispositivo mientras mantiene el contacto con el receptor.

- Es posible que algunos dispositivos no puedan vincularse o conectarse mediante toque (NFC). En tal caso, intente establecer la conexión manualmente (consultar página 23).
- No deje el smartphone o tablet compatible con NFC/Bluetooth en la marca NFC del receptor de CD. La función NFC entrará en conflicto con las operaciones del receptor de CD.

Uso de la función de espera de Bluetooth

Si la función de espera de Bluetooth está activada, al establecer una conexión por Bluetooth desde el dispositivo compatible con Bluetooth se encenderá automáticamente la alimentación del receptor de CD y se seleccionará Bluetooth como la fuente de entrada.

- 1 Encienda la alimentación del receptor de CD y pulse el botón [0] para cambiar la fuente a “Bluetooth”.**
- 2 Pulse el botón [MENU], utilice los botones [▲]/[▼] para seleccionar “BT Standby >” y pulse el botón [ENTER].**
- 3 Utilice los botones [▲]/[▼] para seleccionar “On” y pulse el botón [ENTER].**

La función de espera de Bluetooth ya está activada.

Para desactivar la función de espera de Bluetooth, seleccione “Off” y pulse el botón [ENTER].
- 4 Coloque el receptor de CD en modo de espera.**

Ahora el receptor de CD está en modo de espera de Bluetooth.

Nota:

- El consumo de energía durante el modo de espera de Bluetooth aumenta en comparación con el modo de espera normal.
- Algunos dispositivos compatibles con Bluetooth establecen una conexión por Bluetooth una vez que la alimentación de dichos dispositivos está encendida. Estos dispositivos encenderán automáticamente la alimentación del receptor de CD si la función de espera de Bluetooth en el receptor de CD está activada.
- Si toca el área de detección de NFC de su smartphone o tablet con la marca NFC en el receptor de CD, la alimentación del receptor de CD se conectará automáticamente, y la fuente de entrada cambiará a Bluetooth, incluso aunque haya desactivado la función de espera de Bluetooth.

Cómo escuchar la radio

En este manual se describe el procedimiento de uso con el mando a distancia, a menos que se especifique lo contrario.

Sintonización de emisoras de radio FM

1 Pulse el botón [TUNER] para cambiar la fuente de entrada a FM.

2 Mientras observa la pantalla, pulse los botones [◀ TUNING]/[TUNING ▶] para sintonizar una emisora.

Cada vez que pulse un botón TUNING, la frecuencia cambiará en pasos de 0,05 MHz. Si mantiene pulsado un botón TUNING, la frecuencia cambiará de forma continua. Una vez que suelte el botón, la sintonización se detendrá automáticamente cuando se encuentre una emisora de radio.

Cuando sintonice una emisora, aparecerá el indicador Sintonizado (▶●◀). Cuando reciba una señal FM estéreo, también aparecerá el indicador FM ST.

Cómo escuchar radio digital DAB

Pulse repetidamente el botón [TUNER] en el mando a distancia o el botón [INPUT] en el panel superior para seleccionar “DAB”.

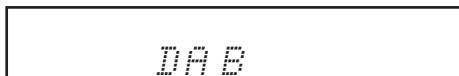

Al sintonizar emisoras DAB, aparecerán el indicador Sintonizado (▶●◀).

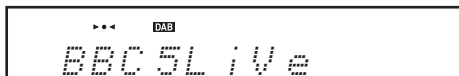

Selección de DAB por primera vez

La primera vez que selecciona DAB, la función Sintonización automática escanea automáticamente la banda DAB III en busca de múltiplex (es decir, emisoras) disponibles en su zona.

Una vez que finaliza el proceso de escaneo, se selecciona la primera emisora detectada.

Uso manual de la función de escaneo

Si se introduce una nueva emisora DAB, o si cambia a una nueva zona, debe ejecutar la función Escaneo automático manualmente.

Nota:

- Al volver a escanear en busca de emisoras DAB, se borrarán las emisoras memorizadas anteriormente y las preselecciones existentes.

1 Pulse el botón [MENU].

2 Utilice los botones [▲]/[▼] para seleccionar “Scan >” y pulse el botón [ENTER].

3 Utilice los botones [▲]/[▼] para seleccionar World y pulse el botón [ENTER] para iniciar la función Sintonización automática.

Si el escaneo no detecta ninguna emisora, aparece “No Station” en la pantalla.

Selección de emisoras DAB

Utilice los botones [◀ TUNING]/[TUNING ▶] para seleccionar las emisoras DAB.

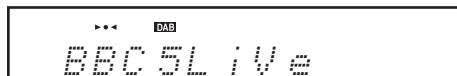

Visualización de información de radio DAB

Pulse el botón [DISPLAY] del mando a distancia repetidamente para visualizar más información sobre la emisora DAB seleccionada.

1. DLS (segmento de etiqueta dinámica)

Al sintonizar una emisora que emite datos de texto DLS, el texto se desplazará por la pantalla.



2. Tipo de programa

Muestra el tipo de programa.

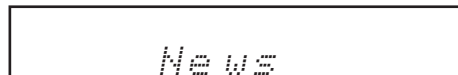

3. Tasa de bits y modo de audio

Muestra la tasa de bits y el modo de audio de la emisora (estéreo, mono o estéreo conjunto).



64kbps Mono

4. Calidad de señal

Muestra la calidad de la señal.

0–59: recepción deficiente

60–79: recepción buena

80–100: recepción excelente



Quality: 86%

5. Nombre de múltiplex

Muestra el nombre del múltiplex actual.



DAB

6. Número y frecuencia de múltiplex

Muestra el número y la frecuencia del múltiplex actual.



12B 225.6MHz

Configuración de DAB

Utilice las siguientes funciones y ajustes para configurar la radio digital DAB.

1 Pulse el botón [MENU].

2 Utilice los botones [▲]/[▼] para seleccionar el elemento que desee ajustar y pulse el botón [ENTER].

Los elementos se explican a continuación.

■ Scan

Este ajuste determina qué bandas DAB se escanean mediante la función Sintonización automática (consulte la página 26).

World (por defecto): Banda III (5A–13F).

■ DRC

Con el ajuste DRC (control de rango dinámico) puede reducir el rango dinámico de la radio digital DAB de manera que puede oír las partes de volumen más bajo incluso cuando escucha a niveles bajos de volumen, ideal para escuchar la radio a altas horas de la noche sin molestar a nadie.

Utilice los botones [▲]/[▼] para seleccionar las siguientes opciones y pulse el botón [ENTER].

0 (por defecto): DRC desactivado.

1: Gran reducción de la gama dinámica.

1/2: Pequeña reducción de la gama dinámica.

■ Modo de sintonización

Con este ajuste, puede ordenar la emisoras disponibles alfabéticamente, por múltiplex o por emisoras activas.

Utilice los botones [▲]/[▼] para seleccionar las siguientes opciones y pulse el botón [ENTER].

Alphabet:

Ordena las emisoras alfabéticamente.

Multiplex (por defecto):

Ordena las emisoras por múltiplex.

Active ST:

Ordena por emisoras activas.

Las emisoras disponibles aparecen en la parte superior de la lista. Las emisoras que no se pueden recibir correctamente aparecen en la parte inferior de la lista.

Preselección manual de emisoras DAB/FM

Puede preseleccionar emisoras de una en una hasta un máximo de 40 DAB/40 FM emisoras.

De esta forma, puede sintonizar una emisora preseleccionada sin ajustar la frecuencia.

- 1 Sintonice la emisora que desee guardar como preselección (consulte página 26).**
- 2 Pulse el botón [MENU], utilice los botones [▲]/[▼] para seleccionar “PresetWrite>” y pulse el botón [ENTER].**

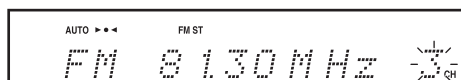

- 3 Utilice los botones [▲]/[▼] para especificar el número de preselección en el que desea preseleccionar la emisora y pulse el botón [ENTER].**

Preselección automática de emisoras FM (preselección automática)

Precauciones sobre la preselección automática

Cualquier preselección existente se eliminará al ejecutar la función de preselección automática.

- 1 Pulse el botón [TUNER] para cambiar la fuente de entrada a FM.**
Ajuste la posición de la antena FM para obtener la mejor recepción de FM (consulte la página 14).
- 2 Pulse el botón [MENU], utilice los botones [▲]/[▼] para seleccionar “AutoPreset?” y pulse el botón [ENTER].**



- 3 Vuelva a pulsar el botón [ENTER].**

Se activa la función de preselección automática. Se pueden preseleccionar hasta 40 emisoras que se almacenan en orden de frecuencia.

Si desea cancelar el proceso de preselección automática, pulse el botón [■].

Nota:

Dependiendo de su ubicación, una preselección se puede guardar sin emisora, y solamente escuchará ruido al seleccionarla. Elimine los canales preseleccionados innecesarios (consulte página 29).

Sintonización de emisoras FM débiles

Si la señal de una emisora FM estéreo es débil, puede resultar imposible conseguir una buena recepción. En tal caso, pulse el botón [MODE] para cambiar al modo Mono y escuchar la emisora en mono.

Para volver al modo automático, presione de nuevo el botón [MODE].

En general, para la recepción estéreo, ajuste el modo automático.

Selección de emisoras preseleccionadas

Debe guardar algunas preselecciones antes de poder seleccionarlas (consulte la página 28).

- 1 Pulse el botón [TUNER] para cambiar la fuente de entrada a “FM” o “DAB”.**
Se seleccionará la preselección que seleccionó la última vez que escuchó la radio.
- 2 Utilice los botones [◀◀]/[▶▶] para seleccionar una preselección.**

Consejo:

- Si pulsa el botón [TUNER] del mando a distancia con el receptor de CD en modo de espera, se encenderá automáticamente la alimentación del receptor y se sintonizará la emisora que escuchó por última vez.

Visualización de información RDS

La información de RDS aparecerá en pantalla cuando la unidad se sintonice en una emisora FM que admita RDS.

El indicador RDS aparece en la pantalla cuando la unidad se sintoniza en una emisora FM que admite RDS.

Pulse repetidamente el botón [DISPLAY] para visualizar la siguiente información de RDS.

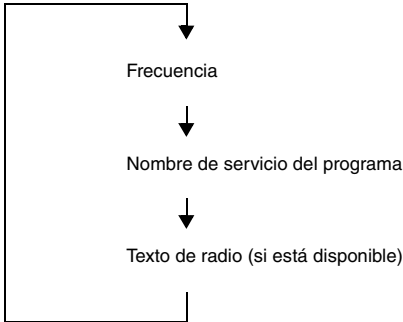

¿Qué es RDS?

RDS significa Sistema de datos de radio y es un método de transmisión de datos en señales de radio FM. Se desarrolló en la Unión Europea de Radiodifusión (EBU, por sus siglas en inglés), y muchas emisoras de radio FM europeas lo utilizan en la actualidad.

La unidad admite y muestra los datos RDS de Nombre de servicio del programa (PS) y Texto de radio (RT).

Nota:

- Si la señal de una emisora RDS es débil, los datos RDS se mostrarán intermitentemente o no se mostrarán.
- Puede que aparezca el mensaje “Waiting...” mientras se reciben los datos RT.

Borrado de las emisoras preseleccionadas

- 1** Pulse los botones [◀◀]/[▶▶] para seleccionar la emisora preseleccionada que desea borrar.
- 2** Pulse el botón [MENU], utilice los botones [▲]/[▼] para seleccionar “PresetErase>” y pulse el botón [ENTER].



- 3** Asegúrese de que va a borrar un número de preselección correcto y pulse el botón [ENTER].
Para cancelar el borrado, pulse el botón [MENU].

Reproducción de una unidad USB

En este manual se describe el procedimiento de uso con el mando a distancia, a menos que se especifique lo contrario.

- 1 Pulse el botón [USB] para cambiar la fuente de entrada a “USB/iPod”.
- 2 Inserte una unidad USB en el puerto USB.

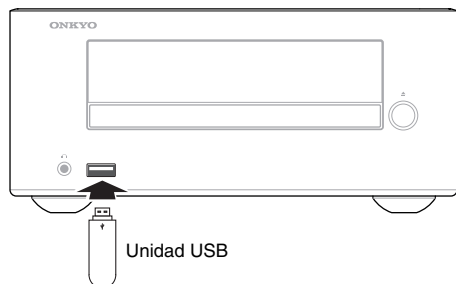

- 3 Para iniciar la reproducción, pulse el botón [▶/||].
El procedimiento para seleccionar carpetas y archivos, así como para utilizar el modo 1-Folder, la reproducción con repetición y la reproducción aleatoria, es el mismo que para reproducir discos MP3 (consulte página 20).

Acercas de la función de reanudación:

La función de reanudación estará habilitada durante la reproducción de audio desde una unidad flash USB conectada.

Durante la reproducción, pulse el botón [■]. Aparecerá el mensaje “Resume” y la posición de detención se almacenará.

Para reanudar la reproducción desde la posición de detención, vuelva a pulsar el botón [▶/||].

Por otra parte, para detener completamente la reproducción, vuelva a pulsar el botón [■].

Nota:

- No conecte la unidad USB a través de un concentrador USB.
- Cuando conecte o desconecte una unidad USB, utilice la mano para sujetar el Receptor de CD de modo que no se mueva.
- Para ver información detallada sobre los formatos válidos para una unidad USB, consulte página 12 “Reproducción desde unidades USB”.
- No conecte el puerto USB del Receptor de CD a un puerto USB del ordenador.

Reproducción de un dispositivo externo

Reproducción desde un dispositivo externo conectado a la clavija LINE IN

- 1 Pulse el botón [LINE] para cambiar la fuente de entrada a “LINE”.
- 2 Reproduzca el dispositivo externo.
Si el nivel de volumen varía considerablemente respecto al de otras fuentes de audio, ajuste el nivel de entrada LINE.

Ajuste del nivel de entrada LINE

El nivel de volumen de la salida de auriculares en algunos reproductores de música móviles puede ser bastante más bajo que el de otras fuentes de audio. Por tanto, si cambia la fuente de entrada de un reproductor de este tipo (conectado a la clavija LINE IN) a otra fuente de entrada, puede que note la variación de nivel. En tal caso, siga los pasos siguientes para ajustar el nivel de entrada LINE.

1. Pulse el botón [LINE] para cambiar la fuente de entrada a “LINE”.
2. Pulse el botón [MENU] para visualizar “Input Level >” y, a continuación, pulse el botón [ENTER].
3. Reproduzca música mientras ajusta el nivel de volumen con los botones [▲]/[▼].
Puede ajustar el nivel de entrada en el rango de -6 a +12.
Pulse el botón [ENTER] para volver a la pantalla anterior.

Nota:

- Este ajuste solamente afecta al volumen de los altavoces; el volumen de los auriculares no puede ajustarse.
- Si el nivel de volumen del reproductor de música móvil es bastante más bajo, puede que este ajuste no sea suficiente. En tal caso, suba el nivel de volumen en el reproductor de música móvil.
- Si aumenta excesivamente el volumen de entrada, el sonido puede distorsionarse. Cuando ocurra esto, ajuste adecuadamente el nivel de entrada.

Ajuste del reloj

En este manual se describe el procedimiento de uso con el mando a distancia, a menos que se especifique lo contrario.

1 Pulse repetidamente el botón [TIMER] para visualizar "Clock".
Si el reloj aún no se ha ajustado, solo aparecerá "Clock".

2 Pulse el botón [ENTER].

3 Utilice los botones [▲]/[▼] para ajustar el día de la semana y pulse el botón [ENTER].

Mon	Tue	Wed	Thu	Fri	Sat	Sun
-----	-----	-----	-----	-----	-----	-----

4 Pulse los botones [▲]/[▼] para ajustar la hora y pulse el botón [ENTER].
Para cambiar entre la visualización de 24 horas y 12 horas, pulse el botón [DISPLAY].

5 Pulse los botones [▲]/[▼] para ajustar los minutos y pulse el botón [ENTER].
Al pulsar el botón [ENTER], el reloj comienza a funcionar desde 00 segundos.

Visualización de la hora del reloj

Si el receptor de CD está en modo de espera, pulse el botón [CLOCK CALL]. La hora del reloj aparece en la pantalla durante 8 segundos aproximadamente. Si el receptor de CD está encendido, pulse el botón [CLOCK CALL]. La hora del reloj se muestra de forma continua.

Nota:

- En caso de un corte de electricidad, el reloj se detendrá y aparecerá "--: --". Además, se cancelarán todos los temporizadores programados. Vuelva a ajustar el reloj y active los temporizadores necesarios.

Uso del temporizador

En este manual se describe el procedimiento de uso con el mando a distancia, a menos que se especifique lo contrario.

El receptor de CD incluye un temporizador de desconexión automática que pone la unidad en modo de espera durante un periodo de tiempo especificado. También incluye cuatro temporizadores programables que inician la reproducción de una fuente especificada a un nivel de volumen concreto y a una hora definida.

Uso del temporizador de desconexión automática

Cuando el temporizador de desconexión automática está activado, el receptor de CD pasa al modo de espera después de un periodo de tiempo especificado.

1 Con la alimentación del receptor de CD encendida, pulse el botón [SLEEP].
Aparece "Sleep 90" durante 8 segundos aproximadamente y la unidad pasará al modo de espera en 90 minutos. Con el temporizador de desconexión automática activado, aparece el indicador SLEEP en la pantalla.

2 Con el tiempo de desconexión en pantalla, pulse repetidamente el botón [SLEEP] para ajustar el tiempo deseado.
Cada pulsación del botón [SLEEP] reducirá el tiempo de desconexión en incrementos de 10 minutos.

Comprobación del tiempo restante para la desconexión

Para comprobar el tiempo restante para la desconexión, pulse el botón [SLEEP]. Puede reducir el tiempo de desconexión en incrementos de 10 minutos pulsando el botón [SLEEP] mientras se muestra el tiempo de desconexión.

Cancelación del temporizador de desconexión automática

Para cancelar el temporizador de desconexión automática, pulse repetidamente el botón [SLEEP] hasta que aparezca "Sleep Off". Si desea apagar el receptor de CD inmediatamente, pulse el botón [⊕].

Programación de un temporizador

Antes de programar un temporizador, debe ajustar el reloj. (consulte la página 31) Además, si tiene previsto programar un temporizador para DAB o FM, primero debe preseleccionar las emisoras de transmisión DAB o FM deseadas (consulte la página 28).

1 Pulse repetidamente el botón [TIMER] para seleccionar un número de temporizador (1-4).
Si solo aparece "Clock", significa que aún no se ha ajustado el reloj. Ajuste primero el reloj (consulte la página 31).

2 Utilice los botones [▲]/[▼] para seleccionar "On" y pulse el botón [ENTER].

3 Utilice los botones [▲]/[▼] para seleccionar un dispositivo de reproducción y pulse el botón [ENTER].

Para el dispositivo de reproducción, puede seleccionar CD, USB/iPad, DAB, FM y LINE. Si selecciona una opción distinta de DAB y FM, salte al paso 5.

4 Utilice los botones [▲]/[▼] para seleccionar el número de preselección deseado y pulse el botón [ENTER].

5 Utilice los botones [▲]/[▼] para ajustar la frecuencia del temporizador en todos los días, cada día especificado de la semana o una sola vez. A continuación, pulse el botón [ENTER].

Everyday: el temporizador funcionará todos los días. →Salte al paso 8.

Every: el temporizador funcionará cada día especificado de la semana. →Salte al paso 6.

Once: el temporizador solo funcionará una vez. →Salte al paso 7.

6 Pulse los botones [◀]/[▶] para desplazar el cursor al día de la semana siguiente o anterior, pulse los botones [▲]/[▼] para ajustar ese día de la semana en On u Off y pulse el botón [ENTER].



Número de temporizador

Día de la semana de la posición actual del cursor

Ejemplo: el temporizador funcionará el lunes, miércoles, viernes y domingo.

..... : Off

M _ W _ F _ S

Salte al paso 8.

7 Utilice los botones [▲]/[▼] para seleccionar el día de la semana y pulse el botón [ENTER].

8 Utilice los botones [▲]/[▼] para ajustar la hora para el tiempo “On” (inicio) y pulse el botón [ENTER].

9 Utilice los botones [▲]/[▼] para ajustar los minutos para el tiempo “On” (inicio) y pulse el botón [ENTER].

Al cambiar el tiempo “On”, el tiempo “Off” se ajusta en una hora después automáticamente.

10 De igual forma que para el tiempo “On”, utilice los botones [▲]/[▼] y el botón [ENTER] para ajustar la hora y los minutos para el tiempo “Off” (final).

11 Pulse los botones [▲]/[▼] para ajustar el nivel de volumen de la reproducción del temporizador y pulse el botón [ENTER].

No puede ajustar el nivel de volumen en “0”. En su lugar, puede seleccionar “Last” (el nivel de volumen utilizado por última vez).

12 Ajuste el receptor de CD en modo de espera.

Si el receptor de CD está encendido, el temporizador no funcionará. Asegúrese de ajustar el receptor de CD en modo de espera al menos dos minutos antes del tiempo “On” del temporizador.

Nota:

- Si dos ajustes de temporizador se solapan, el segundo temporizador no funcionará. Ajuste cuidadosamente los temporizadores para que la duración de los mismos (entre “On” y “Off”) no se solape.
- Si el temporizador de desconexión automática está activado cuando el receptor de CD se reproduce debido a uno de los temporizadores programables, el ajuste del temporizador de desconexión automática tendrá prioridad, y el receptor de CD no se detendrá en el tiempo “Off”.
- Si ha seleccionado un CD, una unidad USB o un iPod como el dispositivo de reproducción, ajuste el dispositivo preparado para la reproducción y coloque el receptor de CD en modo de espera.
- Si ha seleccionado LINE como el dispositivo de reproducción, se seleccionará LINE como la fuente de entrada en el tiempo “On”, y se ajustará el nivel de volumen especificado, pero no pasará nada más. Si desea reproducir un dispositivo externo conectado a la clavija LINE IN, programe un temporizador en el dispositivo externo.

Encendido (activar) o apagado (desactivar) de un temporizador

Una vez que se ha programado un temporizador, puede volver a encenderlo o apagarlo cuando lo desee. Además, si un temporizador se ajusta en “On”, puede ver y modificar el ajuste de temporizador.

1 Pulse repetidamente el botón [TIMER] para seleccionar un número de temporizador.

El temporizador se activa si “On” parpadea en la pantalla.

2 Utilice los botones [▲]/[▼] para seleccionar “On” u “Off” y pulse el botón [ENTER].

Si selecciona “Off”, el temporizador programado se desactiva (el ajuste como tal se almacena), y el receptor de CD vuelve a la pantalla anterior. Seleccione “On” para ver y modificar el ajuste de temporizador (en caso necesario) (consulte la página 31).

Cuando se muestra el reloj, el número del temporizador activado actualmente aparece cerca del extremo izquierdo de la pantalla.

Resolución de problemas

Si tiene algún problema utilizando el receptor CD, busque una solución en esta sección.

Restablecimiento del receptor de CD

Si no puede solucionar el problema, intente reiniciar el receptor CD antes de ponerse en contacto con su distribuidor Onkyo.

Para restaurar el receptor a su configuración de fábrica, enciéndalo y, con el botón [■] del receptor CD presionado, presione el botón [⏻] durante más de 2 segundos.

Cuando la pantalla indique "Reset", suelte todos los botones. En unos instantes, el receptor CD entrará en modo espera.

Tenga en cuenta que restaurar el receptor CD borrará las configuraciones de emisoras de radio preseleccionadas y los ajustes personales. Tenga en cuenta que restaurar el receptor de CD borrará las configuraciones de emisoras de radio preseleccionadas y los ajustes personales (excluyendo la información de vinculación Bluetooth).

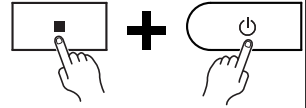

Alimentación

No puede encender el receptor CD.

- Asegúrese de que el cable esté correctamente conectado en la toma de corriente (consultar página 16).
- Asegúrese de que el cable esté correctamente conectado en la AC INLET del receptor CD (consultar página 16).
- Desenchufe el cable, espere 5 minutos o más y vuelva a enchufarlo de nuevo.

El receptor CD se apaga inesperadamente.

- Si se ha configurado el temporizador de apagado automático y se muestra el indicador SLEEP en pantalla, el receptor CD se apagará automáticamente tras un periodo de tiempo determinado (consultar página 31).
- El receptor CD entrará automáticamente en el modo en espera cuando se haya ajustado y se inicie Auto Standby (consultar página 17).

Mando a distancia

El mando a distancia no funciona correctamente.

- Cambie las pilas por unas nuevas.
- El mando a distancia está demasiado alejado del receptor CD, o hay un obstáculo entre ellos (consultar página 6).
- El sensor del mando a distancia del receptor CD está recibiendo luz brillante (luz fluorescente tipo invertidor o luz solar directa).
- El receptor CD está situado detrás del vidrio tintado de las puertas de un armario o estante.

Audio

No hay sonido.

- Asegúrese de que el volumen del receptor CD no esté demasiado bajo (consultar página 17).
- Asegúrese de haber seleccionado la fuente de entrada correcta (consultar página 17).
- Asegúrese de que el receptor CD no esté silenciado (consultar página 17).
- Compruebe todas las conexiones y corríjalas en caso necesario (consulta las páginas 14 a 16).
- Con los auriculares conectados, no se escuchan los altavoces (consultar página 17).
- Si no hay sonido desde un dispositivo externo conectado a LINE IN, compruebe el nivel de salida del audio del dispositivo, puesto que puede que el volumen sea demasiado bajo.

La calida de sonido no es buena.

- Asegúrese de que los cables del altavoz estén conectados con la polaridad correcta (consultar página 15).
- Asegúrese de que los conectores de audio estén totalmente conectados (consultar página 16).
- La calidad de sonido se puede ver afectada por los campos magnéticos, por ejemplo, un TV. Intente alejar esos dispositivos del receptor CD.
- Si tiene algún dispositivo que emita ondas de radio de alta intensidad cerca del receptor CD, como un teléfono móvil que se está utilizando, el receptor CD puede producir ruido.

Resolución de problemas—*Continúa*

- El mecanismo del controlador de precisión del receptor CD puede emitir un ruido suave mientras lee los discos y cuando busca pistas. Puede escuchar este ruido cuando se encuentre en entornos extremadamente silenciosos.

La salida de audio será intermitente al someter al receptor CD a vibraciones.

- El receptor CD no es un dispositivo portátil. Utilícelo en un lugar en donde no sufra golpes ni esté sujeto a vibraciones.
- Asegúrese de colocar las almohadillas a los altavoces (consultar página 6).

La salida de los auriculares es intermitente no no hay sonido.

- Asegúrese de que el cable no esté roto ni dañado. Además, limpie el conector de los auriculares. Consulte el manual de los auriculares para ver cómo se limpian.

Rendimiento del audio.

- El rendimiento del audio estará en su mejor nivel cuando el receptor de CD lleve entre 10 y 30 minutos o más funcionando y ya haya tenido tiempo de calentarse.
- Utilizar cables para unir los cables de audio con los cables de alimentación o de los altavoces puede degradar la calidad del sonido, no lo haga.

Reproducción de CD

El disco no se reproduce.

- Asegúrese de haber colocado correctamente el disco, con la parte de la etiqueta hacia arriba.
- Revise si hay suciedad en la superficie del disco (consultar página 12).
- Si sospecha de condensación, encienda el receptor CD y espere 2 o 3 horas antes de reproducir algún disco.
- Puede que no se reproduzcan algunos discos CD-R/RW (consultar página 12).

Tarda mucho tiempo en empezar la reproducción.

- El receptor CD puede tardar un rato en leer CDs que contienen muchas pistas o archivos.

La reproducción salta.

- El receptor CD recibe vibraciones o el disco está rayado o sucio (consultar página 13).
- El volumen puede estar demasiado alto. Baje el volumen (consultar página 17).

No puede reproducir discos MP3.

- Utilice únicamente discos compatibles con la norma ISO 9660 nivel 1/nivel 2 o el sistema de archivos Joliet.
- El disco no está finalizado (cerrado). Finalice (cierre) el disco.
- Compruebe si se admite el formato del archivo (consultar página 12).
- Los archivos MP3 sin extensión “.MP3” o “.mp3” no son reconocidos.

iPod/iPhone/iPad

No hay sonido.

- Compruebe si “iPod”, “iPhone” o “iPad” aparece en la pantalla del receptor CD. Si aparece “No USB”, desconecte y vuelva a conectar el iPod/iPhone/iPad.
- Asegúrese de que el receptor CD esté encendido, la fuente de entrada queda configurada a USB (USB/iPod) y el volumen no está demasiado bajo.
- Asegúrese de que su iPod/iPhone/iPad es compatible con el sistema (consultar página 22).

No puede controlar su iPod/iPhone/iPad con el mando a distancia del receptor CD.

- Su iPod/iPhone/iPad puede que no funcione justo después de conectarse al receptor CD con un cable USB. En este caso, espere un momento hasta que su iPod/iPhone/iPad se active.
- Dependiendo del modelo de su iPod/iPhone/iPad, la versión del software o el contenido que esté reproduciendo, habrá algunas funciones que no funcionen según lo esperado (consulta las página 22).
- El iPod/iPhone/iPad no se conectará si está apagado o si no tiene carga suficiente. Compruebe el estado de su iPod/iPhone/iPad.

Resolución de problemas—*Continúa*

Se muestra el mensaje “No USB”.

- Intente conectar de nuevo el iPod/iPhone/iPad.

No puede recargar el iPod/iPhone/iPad.

- Compruebe si “iPod”, “iPhone” o “iPad” aparece en la pantalla del receptor CD. Si aparece “No USB”, desconecte y vuelva a conectar el iPod/iPhone/iPad.
- Utilice el cable USB incluido en su paquete del iPod/iPhone/iPad para conectar el dispositivo. Asegúrese de que el cable no está dañado.
- Si su iPod/iPhone/iPad no se enciende debido a una batería completamente agotada, el mensaje “Charging” no aparecerá cuando conecte el dispositivo a un receptor de CD que esté en modo de espera. Sin embargo, la batería del iPod/iPhone/iPad se cargará. Espere unos momentos. Una vez que la batería esté suficientemente cargada para el funcionamiento básico, aparecerá el mensaje “Charging”.

Bluetooth

La vinculación Bluetooth falla.

- Si hay otros dispositivos compatibles con Bluetooth cerca de la unidad, apague la alimentación de dichos dispositivos y vuelva a realizar el proceso de vinculación.
- Elimine la información de registro para el Onkyo CR-265 en el dispositivo compatible con Bluetooth y vuelva a realizar el proceso de vinculación.

La vinculación/conexión de Bluetooth falla al tocar la marca NFC.

- Asegúrese de que la función NFC de su smartphone o tablet está activada.
- Asegúrese de tocar la zona adecuada del área de detección de NFC.

El sonido a través de la conexión Bluetooth se interrumpe.

- Puede que haya un dispositivo LAN inalámbrico o un horno microondas en las cercanías. Si es así, coloque el receptor de CD alejado de dichos dispositivos.
- Es posible que el dispositivo compatible con Bluetooth esté demasiado lejos del receptor de CD, o puede que haya una pared entre los dispositivos. Si es así, utilice el dispositivo compatible con Bluetooth más cerca del receptor de CD.

El sonido a través de la conexión Bluetooth sufre retrasos y no se sincroniza con el vídeo.

- Debido a las características de transferencia de Bluetooth, puede que se produzca un cierto grado de latencia de la señal. Por este motivo, puede que note un ligero retraso en la salida de audio desde el receptor de CD, en relación con la reproducción de vídeo en su dispositivo compatible con Bluetooth.

Reproducción de la unidad USB

No puede acceder a los archivos de música en una unidad USB.

- El receptor CD soporta unidades USB solamente. Sin embargo, esto no garantiza necesariamente el rendimiento de todas las unidades USB.
- Asegúrese de que la unidad USB tenga formato FAT16 o FAT32.
- No se admiten los concentradores USB. Asegúrese de conectar una unidad USB directamente al receptor de CD.
- Este receptor CD no puede reproducir archivos que no sean MP3.

Se muestra el mensaje “No USB”.

- Intente conectar de nuevo el memoria flash USB.

No puede reproducir archivos MP3.

- Los archivos MP3 sin extensión “.MP3” o “.mp3” no son reconocidos.
- Compruebe si se admite el formato MP3 (consultar página 12).
- La opción de derechos de propiedad intelectual de un archivo en MP3 está activada. No utilice la opción de derechos de propiedad intelectual.

Sintonizador

La recepción no es nítida, la radio FM tiene interrupciones, la función de preselección automática no preselecciona todas las emisoras o el indicador FM ST no se ilumina al sintonizar una emisora FM.

- Compruebe las conexiones de la antena (consultar página 14).
- Cambie la posición de la antena (consultar página 14).
- Mueva el receptor CD lejos de TVs u ordenadores.
- Los vehículos y los aviones pueden causar interferencias ruidosas.
- La señal de radio se debilita al pasar a través de una pared de hormigón antes de llegar a la antena.
- Cambie a modo Mono y escúchela en mono. El indicador FM ST se apagará (consultar página 26).
- Si ninguno de las anteriores acciones mejora la recepción, instale una antena exterior (consultar página 14).

No se puede ajustar la frecuencia de la radio.

- Utilice los botones de sintonización [◀TUNING]/[TUNING▶] del mando a distancia para cambiar la frecuencia de la radio (consultar página 26).

El RDS no funciona.

- La emisora FM sintonizada no admite RDS.
- La señal de la radio es débil. Cambie la posición de la antena. Si la situación no mejora, instale una antena FM exterior (consulte la página 14).

La recepción DAB es deficiente.

- Cambie la orientación y posición de la antena DAB/FM interior suministrada para obtener una recepción correcta, y después ejecute Escaneo automático.
- Utilice la antena exterior. Si cambia la antena, debe volver a ejecutar Escaneo automático.

Componentes externos

No se escucha sonido del lector.

- Asegúrese de que el lector tenga un ecualizador incorporado. Si no tiene ecualizador incorporado, debe proporcionarle uno.

Temporizador

El temporizador no funciona.

- Asegúrese de haber configurado el reloj correctamente (consultar página 31).
- La operación programada falla si el receptor CD está encendido a la Hora de encendido establecida, debe estar en modo Espera (consultar página 32).
- Si hay un corte de electricidad y el reloj se para, el temporizador se desactivará. Restablezca el reloj y vuelva a activar el temporizador según lo deseado.

Reloj

La pantalla indica “- - : - -” cuando presiona el botón [CLOCK CALL].

- Se ha producido un corte de alimentación y el reloj ha parado. Configure de nuevo el reloj (consultar página 31).

Otros

Consumo eléctrico en modo espera.

- La carga comenzará al conectar un iPod/iPhone/iPad, haciendo que aumente el consumo eléctrico. La carga tendrá lugar incluso cuando el receptor de CD entra en modo espera.

Onkyo no se hace responsable por los daños (tales como las tarifas de alquiler de Cds) por las grabaciones incorrectas causadas por el mal funcionamiento de la unidad. Antes de grabar datos importantes, asegúrese de que el material se grabará correctamente.

El receptor CD contiene un microordenador. En situaciones muy extremas, las interferencias graves, el ruido de una fuente externa o la electricidad estática pueden provocar que funcione mal o que se bloquee. En el caso poco probable de que esto sucediese, desenchufe el cable, espere al menos 5 minutos y vuelva a enchufarlo de nuevo. Si esto no resuelve el problema, restaure la unidad receptor CD a sus valores de fábrica (consultar página 33).

Especificaciones

Amplificador

Potencia de salida nominal (IEC)	2 canales × 20 W (6 Ω, 1 kHz, impulsado por canal 2)
THD + N (total de distorsión armónica + N)	10% (Potencia nominal) 0,1% (1 kHz 1W)

Sensibilidad e impedancia de entrada
1000 mV/10 kΩ (LÍNEA)

Respuesta de frecuencia	30 Hz - 22 kHz/+3 dB, -3 dB
Control de tono	+7 dB, -7 dB, 80 Hz (BASS) +7 dB, -7 dB, 10 kHz (TREBLE)

Señal al ratio de ruido 77 dB (LINE, IHF-A)

Impedancia del altavoz 6 - 16 Ω

Sintonizador

Rango de frecuencia de sintonización
FM: 87,50 MHz - 108,00 MHz
DAB/DAB+: BAND III (5A-13F)

Canales preseleccionados
FM: 40
DAB: 40

CD

Lectura de señal	Óptica sin contacto
Respuesta de frecuencia	30 Hz - 20 kHz
THD (distorsión armónica total)	0,1%
Fluctuación y trémolo	Por debajo del umbral medible
Medios que se pueden reproducir	CD y CD-R/CD-RW (CDs de música y CDs MP3)

USB

Medios que se pueden reproducir Unidad USB (MP3)
iPod/iPhone/iPad

Bluetooth

Sistema de comunicación	Especificación Bluetooth versión 4.0
Rango de comunicación máximo	Línea de visión de 10 m (*) aprox.
Banda de frecuencia	Banda de 2,4 GHz (2,400 GHz - 2,4835 GHz)
Método de modulación	FHSS (Espectro Ensanchado por Salto de Frecuencia)
Perfiles compatibles con Bluetooth	A2DP 1.2 (Perfil de Distribución de Audio Avanzado) AVRCP 1.5 (Perfil de Control Remoto de Audio y Vídeo)
Códec Compatible	SBC

Rango de Transmisión (A2DP) 20 Hz - 20.000 Hz (Frecuencia de muestreo 44,1 kHz)

* El rango real variará dependiendo de factores como los obstáculos entre los dispositivos, campos magnéticos alrededor de un horno de microondas, electricidad estática, teléfono inalámbrico, sensibilidad de recepción, rendimiento de la antena, sistema operativo, aplicación de software, etc.

Altavoces D-T25

Tipo	2 way bass-reflex
Impedancia	6 Ω
Potencia de entrada máxima	40 W
Nivel de presión del sonido de salida	82 dB/W/m
Respuesta de frecuencia	80 Hz - 20 kHz
Frecuencia cruzada	10,4 kHz
Capacidad de la carcasa	3,4 litros
Medidas (A × A × F)	130 × 210 × 176 mm (incl. rejilla y proyección)
Peso	1,7 kg
Unidades controlador	Woofers de cono de 10 cm Transductor domo equilibrado 2 cm
Terminal	Tipo resorte con código de color
Otro	Protección magnética

General

Fuente de alimentación	220 - 240 V CA, 50/60 Hz
Consumo de corriente	32 W
Consumo de energía sin sonido	5 W (cuando no está cargando el iPod/iPhone/iPad)
Consumo en modo espera	0,4 W (cuando no está cargando el iPod/iPhone/iPad)
Medidas (A × A × F)	215 × 99 × 273 mm
Peso	1,9 kg

■ Entrada de audio

Entrada analógica LINE IN

■ Salida de audio

Salidas de altavoces	2 (I/D)
Auriculares	1

Las especificaciones podrán ser cambiados sin previo aviso.

ONKYO

CD HiFi MINI SYSTEM

CS-265DAB

CD Receiver (CR-265DAB)

Speakers (D-T25)

Manuale di istruzioni

Grazie per l'acquisto del Sistema Ricevitore CD Onkyo. Si prega di leggere con attenzione questo manuale prima di eseguire i collegamenti e di accendere l'apparecchio.

Se si seguono le istruzioni di questo manuale sarà possibile ottenere il massimo delle prestazioni e del piacere di ascolto dal vostro nuovo Sistema Ricevitore CD.

Conservare questo manuale per riferimenti futuri.



MP3



Italiano

Procedure preliminarilt-2

Collegamentilt-14

Operazioni di base.....lt-17

Riproduzione di CDlt-19

Riproduzione con
l'iPod/iPhone/iPadlt-22

Riproduzione senza fili
via Bluetoothlt-23

Ascolto della radiolt-26

Riproduzione di una
chiavetta USBlt-30

Riproduzione di un
dispositivo esternolt-30

Orologio e timerlt-31

Varielt-33
(Reimpostazione del
Ricevitore CDlt-33)

ATTENZIONE:

PER RIDURRE IL RISCHIO DI INCENDI O SCOSSE ELETTRICHE, NON ESPORRE QUESTO APPARECCHIO ALLA PIOGGIA O ALL'UMIDITÀ.

ATTENZIONE:

PER RIDURRE IL RISCHIO DI SCOSSE ELETTRICHE, NON RIMUOVERE IL RIVESTIMENTO (O IL RETRO). ALL'INTERNO NON SONO PRESENTI PARTI RIPARABILI DALL'UTILIZZATORE. PER LE RIPARAZIONI RIVOLGERSI A PERSONALE DI ASSISTENZA QUALIFICATO.



CAUTION
RISK OF ELECTRIC SHOCK
DO NOT OPEN

AVIS
RISQUE DE CHOC ELECTRIQUE
NE PAS OUVRIR



Il simbolo del fulmine, racchiuso in un triangolo equilatero, serve ad avvisare l'utilizzatore della presenza di "tensioni pericolose" non isolate all'interno del rivestimento del prodotto che possono essere di intensità sufficiente da costituire un rischio di scosse elettriche alle persone.



Il punto esclamativo all'interno di un triangolo equilatero serve ad avvisare l'utilizzatore della presenza di importanti istruzioni per l'impiego e la manutenzione (riparazione) nei manuali allegati al prodotto.

Istruzioni importanti per la sicurezza

1. Leggere queste istruzioni.
2. Conservare queste istruzioni.
3. Prestare attenzione a tutti gli avvertimenti.
4. Seguire tutte le istruzioni.
5. Non utilizzare questo apparecchio vicino all'acqua.
6. Pulire solo con un panno asciutto.
7. Non ostruire qualsiasi apertura per la ventilazione. Installare seguendo le istruzioni del fabbricante.
8. Non installare vicino a qualsiasi fonte di calore, come ad esempio radiatori, convogliatori di calore, stufe, o altri apparati (inclusi gli amplificatori) che producono calore.
9. Non trascurare la funzione di sicurezza delle spine elettriche di tipo polarizzato o con presa di terra. Una spina polarizzata ha due lamelle, una più larga dell'altra. Una spina del tipo con presa di terra ha due lamelle più una terza punta per la messa a terra. La lamella larga o la terza punta vengono fornite per la vostra sicurezza. Se la spina fornita non corrisponde alla vostra presa di corrente, consultare un elettricista per la sostituzione della presa elettrica di vecchio tipo.
10. Proteggere il cavo di alimentazione dall'essere calpestato o schiacciato, in particolare modo le spine, le prese di corrente, e il punto dove i cavi escono dall'apparecchio.
11. Usare solo gli attacchi/accessori specificati dal fabbricante.
12. Usare solo con il carrello, supporto, treppiede, staffa, o tavolo specificato dal fabbricante, o venduto con l'apparecchio. Se viene utilizzato un carrello, fare attenzione quando si sposta l'insieme carrello/apparecchio, per evitare ferite a causa di rovesciamento.
13. Scollegare questo apparecchio durante i temporali o quando non viene utilizzato per lunghi periodi di tempo.
14. Per qualsiasi tipo di assistenza tecnica, riferirsi al personale tecnico di assistenza qualificato. L'assistenza tecnica si richiede quando l'apparecchio è danneggiato in qualsiasi modo, come ad esempio il cavo di alimentazione o la spina sono danneggiati, all'interno dell'apparecchio sono stati versati liquidi o sono caduti oggetti, l'apparato è stato esposto a pioggia o umidità, non funziona normalmente, oppure è caduto.
15. Danni che richiedono riparazioni
Scollegare l'apparecchio dalla presa di corrente e rivolgersi per riparazioni a personale tecnico qualificato nelle seguenti condizioni:
 - A. Quando il cavo di alimentazione o la sua spina sono danneggiati,
 - B. Se liquidi sono stati rovesciati o oggetti sono penetrati nell'apparecchio,
 - C. Se l'apparecchio è stato esposto alla pioggia o all'acqua,
 - D. Se l'apparecchio non funziona normalmente quando si seguono le istruzioni per l'uso. Usare solo i comandi indicati nelle istruzioni per l'uso perché regolazioni improprie di altri comandi possono causare danni e spesso richiedono riparazioni laboriose da parte di tecnici qualificati per riportare l'apparecchio al funzionamento normale,
 - E. Se l'apparecchio è caduto o è stato danneggiato in qualsiasi modo, e
 - F. Quando l'apparecchio mostra un netto cambiamento nelle prestazioni: questo indica la necessità di riparazioni.
16. Penetrazione di oggetti o liquidi
Non inserire oggetti di qualsiasi tipo nell'apparecchio attraverso le aperture, perché potrebbero toccare parti ad alta tensione o cortocircuitare parti, con il rischio di incendi o scosse elettriche.
L'apparecchio non deve essere esposto a sgocciolii o schizzi d'acqua, e sull'apparecchio non deve essere collocato nessun oggetto riempito con liquidi, come ad esempio vasi.
Non posizionare le candele o gli altri oggetti infiammabili sopra questo apparecchio.
17. Batterie
Per lo smaltimento delle batterie, considerare sempre i problemi di carattere ambientale e seguire i regolamenti locali.
18. Se si installa l'apparecchio all'interno di un mobile, come ad esempio una libreria o uno scaffale, assicurarsi che ci sia un'adeguata ventilazione.
Lasciare uno spazio libero di 20 cm sopra e ai lati dell'apparecchio, e 10 cm sul retro. Il lato posteriore dello scaffale o il ripiano sopra l'apparecchio devono essere regolati a 10 cm di distanza dal pannello posteriore o dal muro, creando un'apertura per la fuoriuscita dell'aria calda.

AVVERTIMENTO CARRELLI PORTATILI



S3125A

Precauzioni

1. Diritti d'autore delle registrazioni—A eccezione del solo uso per scopo personale, la copia del materiale protetto dal diritto d'autore è illegale senza il permesso del possessore del copyright.

2. Fusibile AC—Il fusibile AC presente all'interno dell'apparecchio non è riparabile dall'utente. Se non è possibile accendere l'apparecchio, contattare il vostro rivenditore Onkyo.

3. Cura—Spolverate di tanto in tanto l'apparecchio con un panno morbido. Per macchie più resistenti, utilizzate un panno morbido imbevuto in una soluzione di detergente neutro e acqua. Dopo la pulizia asciugate immediatamente l'apparecchio con un panno pulito. Non utilizzate panni abrasivi, solventi, alcool o altri solventi chimici poiché potrebbero danneggiare la finitura o rimuovere i caratteri sui pannelli.

4. Alimentazione
AVVERTENZA
PRIMA DI COLLEGARE L'APPARECCHIO PER LA PRIMA VOLTA, LEGGETE ATTENTAMENTE LA SEGUENTE SEZIONE. La tensione delle prese CA varia a seconda del paese. Assicuratevi che la tensione presente nella vostra zona corrisponda alla tensione richiesta e stampata sul pannello posteriore dell'apparecchio (per es. CA 230 V, 50 Hz o CA 120 V, 60 Hz).

La spina del cavo dell'alimentazione serve per scollegare l'apparecchio dalla sorgente CA. Accertatevi che la spina sia sempre facilmente accessibile.

Per modelli con il tasto [POWER] o con entrambi i tasti [POWER] e [ON/STANDBY]: Premendo il tasto [POWER] per selezionare il modo OFF non si disconnette completamente dai principali. Se non si intende utilizzare l'unità per un periodo prolungato, rimuovere il cavo di alimentazione dalla presa AC.

Per modelli con il solo tasto [ON/STANDBY]: Premendo il tasto [ON/STANDBY] per selezionare il modo Standby non si disconnette completamente dai principali. Se non si intende utilizzare l'unità per un periodo prolungato, rimuovere il cavo di alimentazione dalla presa AC.

5. Evitare la perdita dell'udito
Attenzione

Eccessiva pressione proveniente da auricolari e cuffie può provocare la perdita dell'udito.

6. Batterie ed esposizione al calore
Avvertenza

Le batterie (il gruppo batterie o le batterie installate) non devono essere esposte a un calore eccessivo quale luce solare, fuoco o altro.

7. Non toccate l'apparecchio con le mani bagnate—Non toccate l'apparecchio o il cavo dell'alimentazione con le mani bagnate o umide. Se nell'apparecchio dovesse penetrare acqua o altro liquido, fatelo controllare dal vostro rivenditore Onkyo.

8. Note sul montaggio

- Se dovete trasportare l'apparecchio, utilizzate l'imballo originale e confezionatelo come si presentava al momento dell'acquisto.
- Non lasciate per un lungo periodo di tempo oggetti di gomma o di plastica sull'apparecchio poiché potrebbero lasciare segni sull'involucro.
- Il pannello superiore e il pannello posteriore dell'apparecchio potrebbero scaldarsi dopo un uso prolungato. Ciò è normale.
- Se non utilizzate l'apparecchio per un lungo periodo di tempo, la volta successiva in cui lo accendete potrebbe non funzionare correttamente, quindi cercate di utilizzarlo di tanto in tanto.
- Quando avete terminato di utilizzare l'apparecchio, rimuovete tutti i dischi e spgnetelo.

9. Come installare l'apparecchio

- Installate l'apparecchio in un luogo ben ventilato.
- Accertatevi che intorno all'apparecchio ci sia un'adeguata ventilazione, specialmente se viene installato in un mobiletto per audio. Se la ventilazione è inadeguata, l'apparecchio potrebbe surriscaldarsi con conseguenti malfunzionamenti.

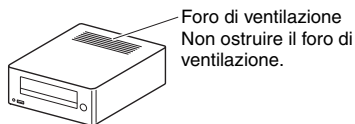

- Non esponete l'apparecchio alla luce diretta del sole o a sorgenti di calore poiché la temperatura interna potrebbe aumentare, riducendo la durata del pickup ottico.
- Evitate luoghi umidi e polverosi e luoghi soggetti a vibrazioni provenienti da altoparlanti. Non collocate mai l'apparecchio al di sopra di un altoparlante o direttamente su di esso.
- Installate l'apparecchio in modo orizzontale. Non utilizzatelo mai posizionato su un lato o su una superficie inclinata poiché in questo modo potreste causare malfunzionamenti.
- Se installate l'apparecchio vicino a una TV, a una radio o a un VCR, la qualità dell'immagine e del suono potrebbe risentirne. Se ciò dovesse accadere, allontanate l'apparecchio dalla TV, dalla radio o dal VCR.

10. Umidità di condensa

L'umidità di condensa può danneggiare l'apparecchio.

Leggete attentamente quanto segue:

Allo stesso modo l'umidità può condensarsi sulle lenti del pickup ottico, uno dei componenti più importanti presenti nell'apparecchio.

- L'umidità di condensa può verificarsi nelle seguenti situazioni:
 - L'apparecchio viene spostato da un luogo freddo a un luogo caldo.
 - Viene accesa una stufa oppure l'apparecchio viene investito da aria fredda proveniente da un condizionatore d'aria.
 - In estate, quando l'apparecchio viene spostato da una stanza con aria condizionata in un luogo caldo o umido.

- L'apparecchio viene utilizzato in un luogo umido.
 - Non utilizzate l'apparecchio quando è possibile che si formi dell'umidità di condensa. Facendolo potreste danneggiare i dischi e determinati componenti dell'apparecchio.
- Se si verifica presenza di condensa, scollegare il cavo di alimentazione e lasciare l'unità per due o tre ore a temperatura ambiente.

Questo apparecchio contiene un sistema laser a semiconduttori ed è classificato come "PRODOTTO LASER DI CLASSE 1". Pertanto, per un uso corretto dell'apparecchio, vi preghiamo di leggere attentamente questo manuale di istruzioni. Se riscontrate problemi, rivolgetevi al rivenditore presso cui avete acquistato l'apparecchio.

Per evitare pericolose esposizioni al raggio laser, non aprite il rivestimento.

ATTENZIONE:

ALL' APERTURA VENGONO EMESSE RADIAZIONI LASER VISIBILI E INVISIBILI DI CLASSE 1M. NON OSSERVATELE CON STRUMENTI OTTICI.

QUESTO APPARECCHIO UTILIZZA UN LASER. L'UTILIZZO DEI CONTROLLI O L'ESECUZIONE DI REGOLAZIONI E PROCEDURE DIVERSE DA QUANTO QUI SPECIFICATO PUÒ PROVOCARE PERICOLOSE ESPOSIZIONI A RADIAZIONI.

L'etichetta riportata a destra si trova sul pannello posteriore.



1. Questo apparecchio è un **PRODOTTO LASER DI CLASSE 1** e all'interno del cabinet utilizza un laser.
2. Per evitare l'esposizione al raggio laser, non rimuovete il pannello di copertura. Per assistenza rivolgetevi a personale qualificato.



AVVERTENZA

NON INGERIRE LA BATTERIA, RISCHIO DI USTIONE CHIMICA

Il telecomando del prodotto contiene una batteria a pastiglia che se ingerita, può causare gravi ustioni in sole 2 ore e può portare alla morte. Tenere le batterie sia nuove, sia usate, fuori dalla portata dei bambini. Se l'alloggiamento della batteria non dovesse chiudersi in maniera sicura, smettere di utilizzare il prodotto e tenerlo lontano dalla portata dei bambini.

Nel caso si ritenga che le batterie sono state inghiottite o comunque si trovino all'interno del corpo, rivolgersi immediatamente a un medico.



Il simbolo di avvertenza è sito sul retro del telecomando.

Per i modelli per l'Europa

WEEE

<http://www.onkyo.com/manual/weee/weee.pdf>



Dichiariamo, sotto la nostra esclusiva responsabilità, che questo prodotto è conforme agli standard:

- Sicurezza
- Limiti e metodi di misurazione delle caratteristiche di interferenze radio
- Limiti delle emissioni di corrente armonica
- Limite di variazioni di tensione, di fluttuazioni di tensione e di sfarfallio
- Direttiva RoHS, 2011/65/UE

Con la presente Onkyo Corporation dichiara che questo CR-265DAB è conforme ai requisiti essenziali ed alle altre disposizioni pertinenti stabilite dalla direttiva 1999/5/CE.

Prima di utilizzare i nuovi altoparlanti

- Collocare gli altoparlanti su superfici solide e piane. Metterli su superfici non piane o instabili pregiudica la qualità del suono, oltre che costituire rischio di caduta e danneggiamento.
- Non lasciare acqua o altri liquidi vicino agli altoparlanti. Eventuali spruzzi potrebbero danneggiare woofer (bassi) e tweeter (acuti).
- Non prendere gli altoparlanti con mani bagnate o umide.

Precauzioni d'uso con gli altoparlanti

Se utilizzati per la riproduzione di normale musica, gli speaker possono accettare la potenza in ingresso specificata. Se ricevono uno dei seguenti segnali, anche se la potenza di ingresso rientra nell'intervallo specificato, è possibile che nelle bobine degli altoparlanti passi troppa corrente, causandone la bruciatura o la rottura dei fili.

1. Rumore di inter-stazione di una radio FM non sintonizzata.
2. Segnale audio da una cassetta fatta avanzare velocemente.
3. Suoni acuti generati da un oscillatore, uno strumento musicale elettronico e così via.
4. L'oscillazione di un amplificatore.
5. Particolari tonalità di prova di CD per test audio e così via.
6. Colpi e clicchettii causati da collegamento e scollegamento di cavi audio (spegnere sempre l'amplificatore prima di collegare o scollegare cavi).
7. Risposta del microfono.

Gli altoparlanti contengono potenti magneti. Non collocare oggetti di metallo, quali cacciaviti, vicini agli altoparlanti, in quanto potrebbero essere attratti dal magnete, causando lesioni personali o danni al diaframma del tweeter.

Utilizzo in prossimità di TV a tubo catodico o computer

(Nella seguente spiegazione, "TV" indica una TV a tubo catodico.)

I monitor delle TV e dei computer sono dispositivi magneticamente sensibili e come tali possono essere soggetti a scolorimento o a distorsione dell'immagine se collocati vicino ad altoparlanti tradizionali. Per evitarlo, gli altoparlanti sono dotati di una schermatura magnetica interna. In alcune situazioni, tuttavia, lo scolorimento potrebbe verificarsi comunque. In questo caso, spegnere la TV o il monitor, aspettare dai 15 ai 30 minuti e quindi riaccendere. Questo normalmente attiva la funzione di smagnetizzazione, che neutralizza il campo magnetico, eliminando così ogni effetto di scolorimento. Se persistono problemi di scolorimento, cercare di spostare gli altoparlanti lontano dalla TV o dal monitor. Notare che lo scolorimento può essere causato anche da un magnete o da uno strumento smagnetizzante troppo vicino alla TV o al monitor.

Nota:

- Se gli altoparlanti vengono collocati vicini ad una TV o ad un monitor è possibile che, a causa delle onde elettromagnetiche irradiate da questi dispositivi, si senta del rumore proveniente dagli altoparlanti anche dopo lo spegnimento dell'amplificatore. Per evitarlo, collocare gli altoparlanti lontano dalla TV o dal monitor.

Contenuto della confezione

Accertarsi di aver ricevuto i seguenti articoli:

Ricevitore CD (CR-265DAB)

Telecomando (RC-892S)

Antenna DAB/FM per interni

Cavo di alimentazione

(Il tipo di connettore cambia da paese a paese)

Altoparlanti (D-T25)

Cavi degli altoparlanti

8 cuscinetti

* Nei cataloghi e sulle confezioni, la lettera aggiunta alla fine del nome del prodotto indica il colore. Le caratteristiche tecniche e le funzioni sono identiche a prescindere dal colore.

Uso dei cuscinetti in dotazione per gli altoparlanti

È possibile migliorare la qualità del suono fissando i cuscinetti in dotazione per sollevare gli altoparlanti dalla superficie e ridurre l'area di contatto. I cuscinetti rendono anche gli altoparlanti stabili impedendo loro di scivolare.

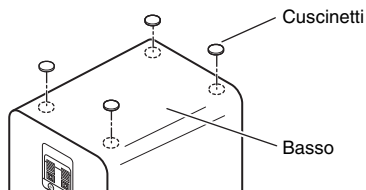

Utilizzo del telecomando

Prima di utilizzare il telecomando rimuovere la pellicola protettiva.

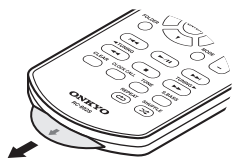

Per usare il telecomando, puntarlo verso il relativo sensore del Ricevitore CD, come illustrato qui di seguito.

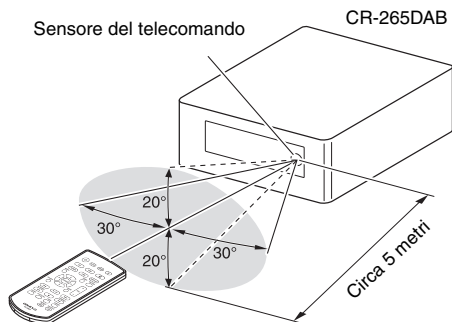

Luogo di installazione

L'unità e il telecomando potrebbero scolorirsi a causa dei raggi ultravioletti o altre luci, se esposti alla luce solare diretta o a illuminazione fluorescente oppure a lampade battericide.

Sostituzione della batteria

Utilizzare solamente una batteria dello stesso tipo (CR2025).

Tenere premuta la linguetta sul retro del telecomando nel verso della freccia ed estrarre il contenitore delle batterie.

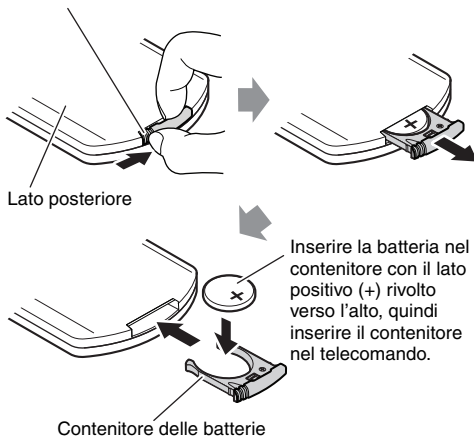

Nota:

- Se il telecomando non funziona correttamente, provare a sostituire le batterie.
- Se non si intende utilizzare il telecomando per un lungo periodo di tempo, rimuovere le batterie per evitare eventuali perdite o corrosione.
- Le batterie esaurite devono essere rimosse non appena possibile per evitare eventuali perdite o corrosione.
- Se il telecomando non funziona la prima volta, provare a eseguire le seguenti operazioni.
 1. Tenere premuto il pulsante VOLUME [-] del telecomando per almeno dieci secondi. Se il telecomando ancora non dovesse funzionare, ripetere l'operazione.
 2. Rimuovere la batteria a pastiglia, pulirla con un panno morbido asciutto e reinserirla.

Attenzione:

- La sostituzione in modo scorretto di una batteria può causare un'esplosione. Utilizzare solamente una batteria dello stesso tipo o una equivalente.

Caratteristiche

CD

- Per l'esecuzione di CD audio, CD MP3 (CD-R e CD-RW)
- Modalità di riproduzione RANDOM/REPEAT

Chiavetta USB

- Riproduzione di MP3 da chiavette USB
- Modalità di riproduzione RANDOM/REPEAT

iPod/iPhone/iPad^{*1}

- Collegamento digitale diretto iPod/iPhone/iPad
- Per controllare l'iPod/iPhone/iPad con il telecomando

Bluetooth^{*2}

- Funzioni Bluetooth che consentono la riproduzione senza fili da smartphone o altri dispositivi
- Supporto della funzione di standby Bluetooth
- Supporto della funzione NFC, che facilita l'accoppiamento e il collegamento

Radio

- Sintonizzatore DAB/DAB+, FM
- 40 preselezioni DAB/DAB+, 40 preselezioni FM
- Funzione FM Auto Preset
- RDS (Radio Data System)

Timer e orologio

- 4 timer programmabili
- Timer per spegnimento ritardato

Altoparlanti

- Involucro di classe
- Bass-reflex a due vie

Varie

- Funzione Super Bass (S.Bass) per bassi più profondi
- Comandi dei toni bassi e acuti
- Ingresso di linea per sorgente audio esterna
- Connettore cuffie

*1



iPad, iPhone, iPod, iPod classic, iPod nano, iPod shuffle e iPod touch sono marchi di fabbrica di Apple Inc., registrati negli Stati Uniti e in altri Paesi.

"Made for iPod", "Made for iPhone" e "Made for iPad" significano che un accessorio elettronico è stato progettato per collegarsi in modo specifico a iPod, iPhone o iPad, rispettivamente, ed è stato certificato dallo sviluppatore per rispondere alle esigenze di performance della Apple. Apple non è responsabile per il funzionamento del dispositivo o la sua conformità con gli standard normativi e di sicurezza. Notare che l'uso di questo accessorio con iPod o iPhone può interferire con la performance della trasmissione senza fili.

*2



La parola Bluetooth[®] e i loghi sono marchi di fabbrica registrati di proprietà di Bluetooth SIG, Inc. e sono utilizzati su licenza da Onkyo. Gli altri nomi e marchi di fabbrica sono dei rispettivi proprietari.

Onkyo non garantisce la compatibilità Bluetooth tra il sistema CR-265DAB e tutti i dispositivi Bluetooth. Per la compatibilità tra il sistema CR-265DAB e un altro dispositivo dotato di tecnologia Bluetooth, consultare la documentazione del dispositivo e rivolgersi al rivenditore. In alcuni Paesi, potrebbero esserci delle limitazioni all'uso dei dispositivi Bluetooth. Verificare con le autorità locali.

Per ulteriori informazioni sulla sicurezza, leggere l'apposita etichetta sul fondo o sul pannello posteriore del sistema.

Sommario

Procedure preliminari

Istruzioni importanti per la sicurezza	2
Precauzioni.....	3
Contenuto della confezione	6
Uso dei cuscinetti in dotazione per gli altoparlanti.....	6
Utilizzo del telecomando.....	6
Sostituzione della batteria	6
Caratteristiche.....	7
Per conoscere il Ricevitore CD.....	9
Pannelli superiore e anteriore.....	9
Display	10
Pannello posteriore.....	10
Telecomando.....	11
Note su dischi (CD e MP3 audio) e chiavette USB (MP3)	12

Collegamenti

Collegamento delle antenne.....	14
Collegamento dell'antenna DAB/FM per interni	14
Collegamento di un'antenna DAB o FM per esterni	14
Collegamento degli altoparlanti	15
Collegamento di altri dispositivi	16
Collegamento di un dispositivo di riproduzione audio.....	16
Collegamento del cavo di alimentazione ..	16

Operazioni di base

Operazioni di base.....	17
Accensione del Ricevitore CD	17
Impostazione della funzione di standby automatico.....	17
Selezione della sorgente d'ingresso	17
Regolazione del volume	17
Silenziamiento del Ricevitore CD	17
Uso delle cuffie	17
Regolazione dei bassi e degli acuti	17
Utilizzo della funzione Super Bass	18
Modifica della luminosità del display	18

Riproduzione di CD

Riproduzione di CD	19
Riproduzione di CD	19
Visualizzazione delle informazioni sul CD	19
Selezione di una cartella, file o disco MP3.....	20
Visualizzazione delle informazioni sugli MP3	20
Modalità 1-Folder.....	20
Riproduzione memorizzata	20
Ripetizione della riproduzione	21
Riproduzione casuale	21

Riproduzione con l'iPod/iPhone/iPad

Riproduzione con l'iPod/iPhone/iPad.....	22
Riproduzione con l'iPod/iPhone/iPad via USB	22
Navigazione tra i menu dell'iPod con il telecomando.....	22

Riproduzione senza fili via Bluetooth

Riproduzione senza fili via Bluetooth.....	23
Accoppiamento	23
Riprodurre musica sul dispositivo Bluetooth	23
Utilizzo della funzione di cambio automatico.....	23
Reimpostazione del Bluetooth.....	24
Collegamento Bluetooth tramite tocco (via NFC).....	24
Utilizzo della funzione di standby Bluetooth	25

Ascolto della radio

Ascolto della radio	26
Sintonizzazione su stazioni radio FM.....	26
Ascolto della radio digitale DAB.....	26
Preselezione manuale delle stazioni DAB/FM.....	28
Preselezione automatica di stazioni FM (Auto Preset)	28
Selezione di stazioni preimpostate	28
Ricezione di RDS.....	29
Cancellazione delle stazioni preselezionate	29

Riproduzione di una chiavetta USB

Riproduzione di una chiavetta USB.....	30
--	----

Riproduzione di un dispositivo esterno

Riproduzione di un dispositivo esterno	30
Riproduzione di un dispositivo esterno collegato alla presa LINE IN.....	30

Orologio e timer

Impostazione dell'orologio	31
Uso dei timer.....	31
Uso del timer di spegnimento ritardato	31
Programmazione dei timer.....	31
Attivare (abilitare) o disattivare (disabilitare) un timer.....	32

Varie

Risoluzione dei problemi.....	33
Caratteristiche tecniche	38

Per conoscere il Ricevitore CD

Pannelli superiore e anteriore

Pannello superiore

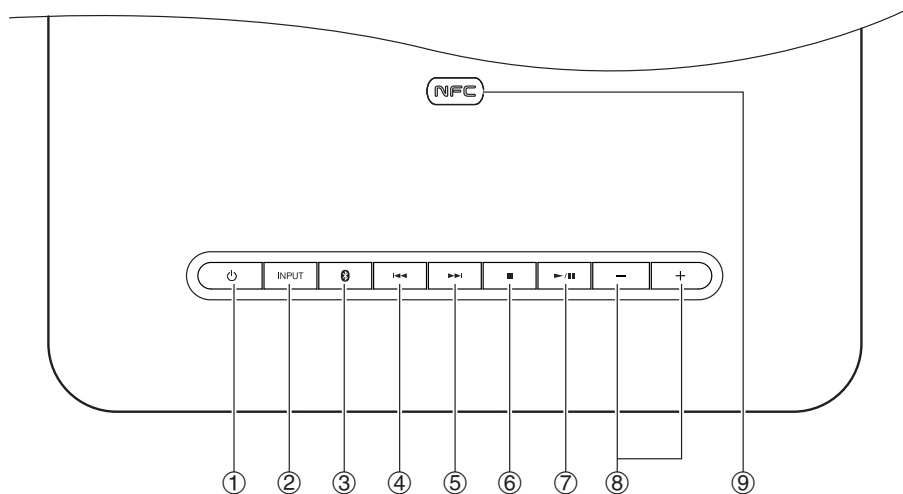

Pannello anteriore

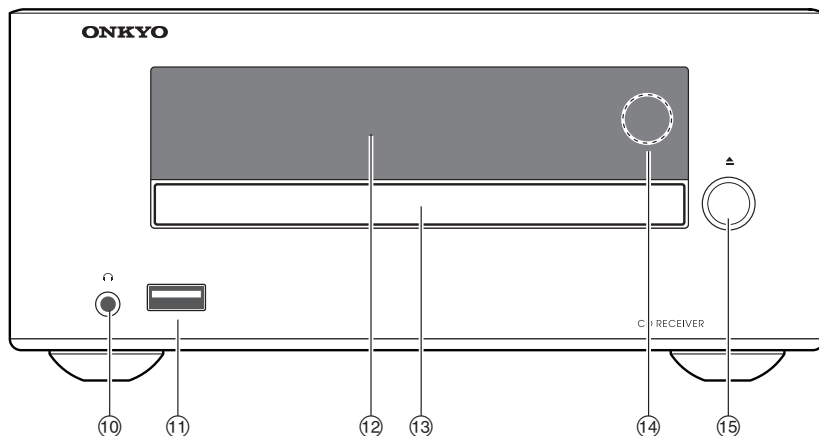

Per informazioni dettagliate, fare riferimento alle pagine indicate tra parentesi.

- | | |
|---|------------------------------------|
| ① Pulsante Alimentazione (17, 33) | ⑧ Pulsanti VOLUME [-]/[+] (17, 22) |
| ② Pulsante INPUT (17, 22) | ⑨ Indicatore NFC |
| ③ pulsante (23) | ⑩ Connettore cuffie [] (17) |
| ④ Pulsante Precedente [] (19, 22, 28) | ⑪ Porta USB (30) |
| ⑤ Pulsante Successivo [] (19, 22, 28) | ⑫ Display (10) |
| ⑥ Pulsante Arresto [] (19, 22, 33) | ⑬ Vassoio del disco (19) |
| ⑦ Pulsante Riproduzione/Pausa [] (19, 20, 30) | ⑭ Sensore del telecomando (6) |
| | ⑮ Pulsante Apri/Chiudi [] (19) |

Display

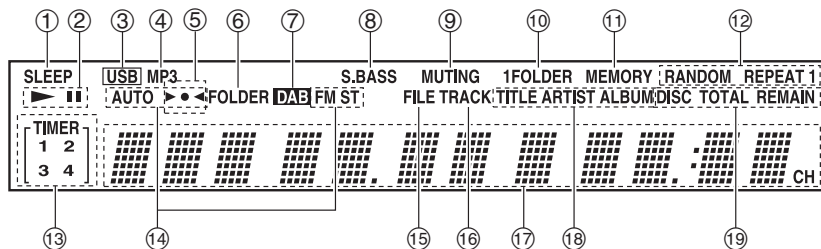

- | | |
|-------------------------------------|---|
| ① Indicatore SLEEP | ⑪ Indicatore MEMORY |
| ② Indicatori Riproduzione ▶ e Pausa | ⑫ Indicatori delle modalità di riproduzione |
| ③ Indicatore USB | ⑬ Indicatori TIMER |
| ④ Indicatore MP3 | ⑭ Indicatori di sintonizzazione FM |
| ⑤ ▶◀ indicatori | ⑮ Indicatore FILE |
| ⑥ Indicatore FOLDER | ⑯ Indicatore TRACK |
| ⑦ Indicatore DAB | ⑰ Area dei messaggi |
| ⑧ Indicatore S.BASS | ⑱ Indicatori TITLE, ARTIST e ALBUM |
| ⑨ Indicatore MUTING | ⑲ Indicatori DISC, TOTAL e REMAIN |
| ⑩ Indicatore 1FOLDER | |

Pannello posteriore

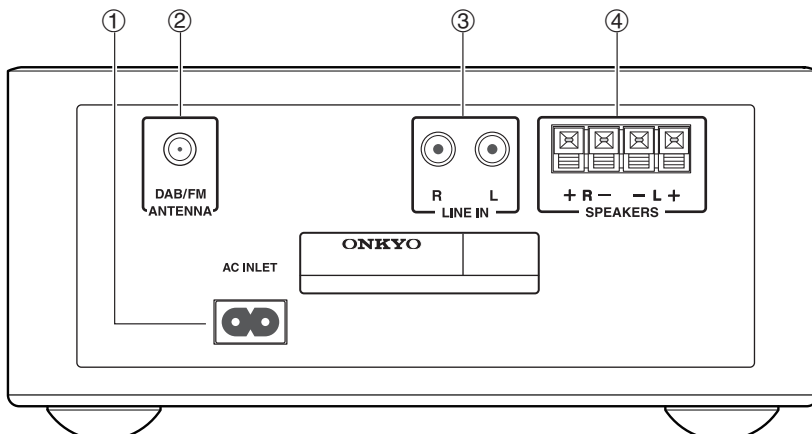

- ① AC INLET
- ② Presa DAB/FM ANTENNA
- ③ Prese LINE IN
- ④ Terminale SPEAKERS

Per informazioni sui collegamenti fare riferimento alle pagine 14–16.

Telecomando

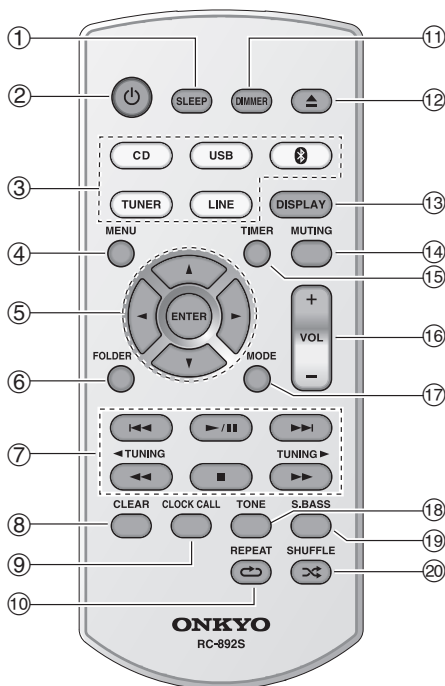

Per informazioni dettagliate, fare riferimento alle pagine indicate tra parentesi.

- | | |
|--|------------------------------------|
| ① Pulsante SLEEP (31) | ⑪ Pulsante DIMMER (18) |
| ② Pulsante [⏻] Alimentazione (17, 33) | ⑫ Pulsante Apri/Chiudi [▲] |
| ③ Pulsanti di selezione dell'ingresso (17, 22, 26, 28, 30) | ⑬ Pulsante DISPLAY (19, 20, 29) |
| ④ Pulsante MENU (22) | ⑭ Pulsante MUTING (17) |
| ⑤ Pulsanti Freccia [▲]/[▼]/[◀]/[▶] e ENTER | ⑮ Pulsante TIMER (31, 32) |
| ⑥ Pulsante FOLDER | ⑯ Pulsanti VOLUME [-]/[+] (17, 22) |
| ⑦ Pulsanti Arresto [■] (19, 22),
Riproduzione/Pausa [▶/] (19, 20, 22, 30),
[◀◀]/[▶▶] (19, 22, 28),
[◀◀]/[▶▶], TUNING [◀]/[▶] (19, 22, 26) | ⑰ Pulsante MODE (20, 28) |
| ⑧ Pulsante CLEAR (20, 21) | ⑱ Pulsante TONE (17) |
| ⑨ Pulsante CLOCK CALL (31, 36) | ⑲ Pulsante S.BASS (18) |
| ⑩ Pulsante REPEAT [↺] (21, 22) | ⑳ Pulsante SHUFFLE [↻] (21, 22) |

Note su dischi (CD e MP3 audio) e chiavette USB (MP3)

Norme precauzionali per la riproduzione

È possibile utilizzare i compact disc (CD) con il logo che segue sulla superficie dell'etichetta.

Non utilizzare dischi progettati per scopi diversi da quelli sonori, come i CD-ROM per l'uso con il PC. Il rumore anomalo potrebbe danneggiare il ricevitore CD e/o gli altoparlanti.



- * Il Ricevitore CD supporta dischi CD-R e CD-RW. Notare che potrebbe non essere possibile la riproduzione di alcuni dischi per le loro caratteristiche, a causa di graffi, sporco o per il tipo di registrazione. Un disco registrato con un masterizzatore CD audio potrebbe non essere riprodotto se non viene finalizzato.

Non utilizzare mai dischi che hanno una forma particolare (ad es., cuori o ottagoni). Questi tipi di dischi potrebbero inceppare e danneggiare il ricevitore CD.



Riproduzione di CD con la funzione di controllo della copia

Alcuni CD audio con la funzione di controllo della copia non sono conformi alle norme ufficiali per i CD. Questi sono dischi particolari e non possono essere riprodotti con il Ricevitore CD.

Riproduzione di dischi MP3

File MP3 registrati su un masterizzatore CD-R/CD-RW possono essere riprodotti con il Ricevitore CD.

- Usare dischi che sono stati registrati con il file system ISO 9660 Level 2 (la profondità della directory supportata è di otto livelli, lo stesso dell'ISO 9660 Level 1).
- I dischi devono essere chiusi (finalizzati).
- Sono supportati solo file MP3 con le estensioni “.mp3” o “.mp3”.
- Sono supportati file registrati con l'utilizzo dell'MPEG 1 audio layer 3 alle frequenze di campionamento di 32/44,1/48 kHz ad una velocità di trasmissione di bit di 32–320 kbps.
- Su un singolo CD è possibile il riconoscimento di un massimo di 255* cartelle (compresa la cartella radice) e di un massimo di 512 file. In una sola cartella è possibile il riconoscimento di un massimo di 512 file.

* Includere le cartelle che non contengono file MP3.

Riproduzione da chiavette USB

- Il ricevitore CD non supporta la riproduzione di lettori audio e smartphone che non siano dispositivi di archiviazione di massa USB.
 - Con il Ricevitore CD è possibile la riproduzione di file MP3 registrati su una chiavetta USB.
 - I file system supportati sono FAT16 e FAT32.
 - Sono supportati solo file MP3 con le estensioni “.MP3” o “.mp3”.
 - Sono supportati file registrati con l'utilizzo dell'MPEG 1 audio layer 3 alle frequenze di campionamento di 32/44,1/48 kHz ad una velocità di trasmissione di bit di 32–320 kbps.
 - Su una singola chiavetta USB è possibile il riconoscimento di un massimo di 999* cartelle (compresa la cartella radice) e di un massimo di 3000 file. In una sola cartella è possibile il riconoscimento di un massimo di 999 file.
 - Gli hub USB non sono supportati.
- * Includere le cartelle che non contengono file MP3.

Nota:

- Un disco registrato con un masterizzatore o un personal computer potrebbe in alcuni casi non essere riprodotto (cause: le caratteristiche del disco, disco danneggiato o sporco, sporco sulle lenti del lettore, condensa, ecc.).
- Un disco masterizzato da un personal computer potrebbe non essere riprodotto a causa delle impostazioni o dell'ambiente dell'applicazione. Registrare il disco in un formato supportato dal ricevitore CD.
- Un disco con una capacità di memorizzazione insufficiente potrebbe non essere riprodotto in modo corretto.
- I file vengono riprodotti nello stesso ordine in cui sono salvati sulla chiavetta USB. Ad ogni modo, la riproduzione può cambiare se i file o le cartelle sulla chiavetta USB vengono eliminati o rinominati su un computer, ecc.

Manipolazione dei dischi

Tenere i dischi dal bordo, oppure per il centro e il bordo. Evitare di toccare la superficie di riproduzione (quella senza nulla di stampato).

Superficie dell'etichetta (stampata)



Superficie di riproduzione

Non fissare carta o adesivi, né scrivere sulla superficie di riproduzione o dell'etichetta del disco. Prestare attenzione a non graffiare o danneggiare il disco.

Norme precauzionali per i dischi noleggiati

Non utilizzare dischi che presentano residui di nastro di cellophane, dischi a noleggio con etichette che si staccano o dischi con etichette decorative. Questo tipo di disco potrebbe incastrarsi nel Ricevitore CD, o danneggiare il Ricevitore CD.

Precauzioni per dischi stampabili a getto d'inchiostro

Non lasciare per molto tempo nel Ricevitore CD un disco CD-R/CR-RW con un'etichetta stampata a getto d'inchiostro. Il disco potrebbe incastrarsi nel Ricevitore CD, o danneggiarlo.

Rimuovere il disco dal Ricevitore CD quando non viene riprodotto, e riporlo in un astuccio. Un disco appena stampato è appiccicoso. Attendere che la superficie sia completamente asciutta prima di utilizzare il disco.

Cura dei dischi

Se il disco è sporco, il Ricevitore CD avrà difficoltà a leggerne i segnali e la qualità dell'audio potrebbe risentirne. In questo caso, passare delicatamente un panno morbido per eliminare impronte digitali e polvere. Passare delicatamente il panno dal centro verso l'esterno.

Per rimuovere polvere o sporco ostinati, passare sul disco un panno morbido inumidito con acqua e quindi asciugarlo con un panno pulito. Non utilizzare spray detergenti per dischi analogici o agenti antistatici, ecc.

Non utilizzare mai sostanze chimiche volatili, quali benzina o solvente per vernice perché potrebbero impregnare la superficie del disco.

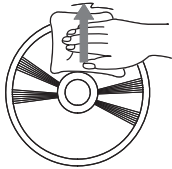

Collegamento delle antenne

Collegamento dell'antenna DAB/FM per interni

Questa sezione spiega come collegare l'antenna DAB/FM per interni fornita.

Il Ricevitore CD non riceve segnali radio se non vi è un'antenna collegata, quindi per utilizzare il sintonizzatore è necessario collegare l'antenna.

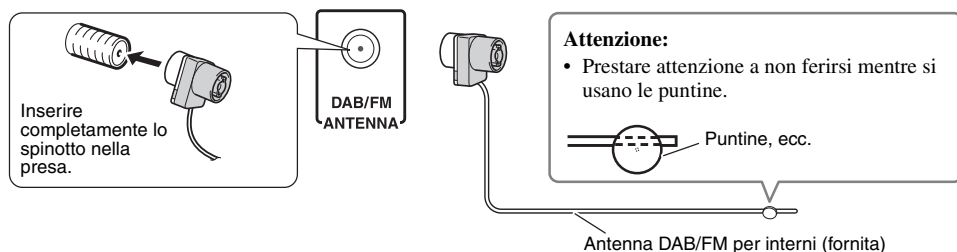

Nota:

- Quando il Ricevitore CD è pronto per l'uso, occorre sintonizzarsi su una stazione radio e regolare la posizione dell'antenna in modo da ottenere la migliore ricezione possibile.
- Fissare l'antenna DAB/FM in posizione tramite delle puntine in modo che non sia allentata e da ottenere la miglior ricezione possibile. In generale, si ottiene una ricezione migliore in prossimità delle finestre.

Consiglio:

- Se non è possibile ottenere una buona ricezione con l'antenna DAB/FM per interni fornita, provare a usare un'antenna DAB o FM per esterni reperibile in commercio.

Collegamento di un'antenna DAB o FM per esterni

Se non è possibile ottenere una buona ricezione con l'antenna DAB/FM per interni fornita, provare a usare un'antenna DAB o FM per esterni reperibile in commercio.

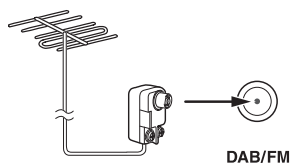

Nota:

- Consultare un tecnico qualificato per l'installazione dell'antenna esterna.
- Per risultati migliori, installare l'antenna per esterni ben lontana da edifici alti, preferibilmente senza ostacoli tra essa e il trasmettitore.
- L'antenna per esterni va collocata lontano da possibili fonti di rumore come insegne al neon, strade trafficate ecc.
- Per ragioni di sicurezza, l'antenna dovrebbe essere collocata lontano da linee elettriche e altre apparecchiature ad alta tensione.
- Effettuare la messa a terra dell'antenna secondo le norme locali onde prevenire il rischio di scossa elettrica.

Collegamento degli altoparlanti

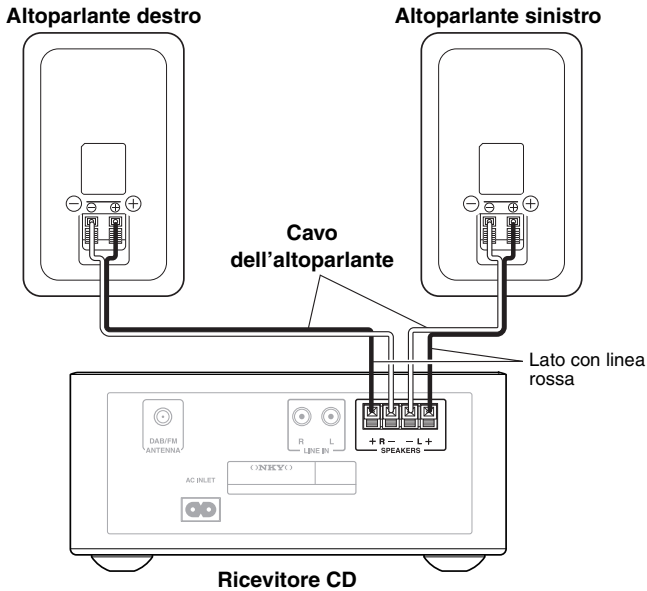

Rimuovere l'isolamento pre-tagliato dalle estremità dei cavi degli altoparlanti e attorcigliare bene i fili. Premere la levetta per aprire il foro, inserire il filo scoperto nel foro e quindi rilasciare la levetta. Verificare che i terminali degli altoparlanti stringano i fili scoperti, non l'isolamento.

- Non collegare i cavi di entrambi gli altoparlanti agli stessi terminali L o R (S o D). Non collegare più di due terminali di altoparlanti a ciascun altoparlante.

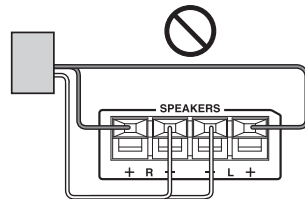
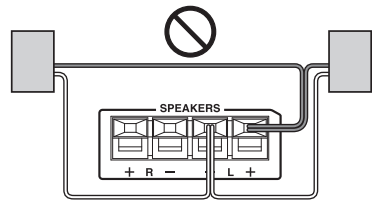
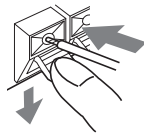
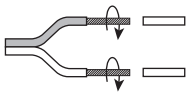

Nota:

- Collegare l'altoparlante destro ai terminali (R) SPEAKERS di destra dell'altoparlante destro del Ricevitore CD. Collegare l'altoparlante sinistro ai terminali (L) SPEAKERS di sinistra.
- Prestare particolare attenzione alla polarità dei cablaggi degli altoparlanti. Collegare i terminali positivi (+) solo ai terminali positivi (+) e i terminali negativi (-) solo ai terminali negativi (-). In caso di errori di collegamento, il suono risulta sfasato e innaturale.
- Usare i fili con linea rossa per collegare i terminali positivi (+).
- Non collegare nient'altro al di fuori degli altoparlanti inclusi (D-T25). Decliniamo qualsiasi responsabilità per cattivi funzionamenti o scarsa resa nel caso in cui questo Ricevitore CD venga utilizzato con altri altoparlanti.

- Prestare attenzione a non cortocircuitare i fili elettrici positivi e negativi. Farlo potrebbe danneggiare il Ricevitore CD e/o gli altoparlanti.



Collegamento di altri dispositivi

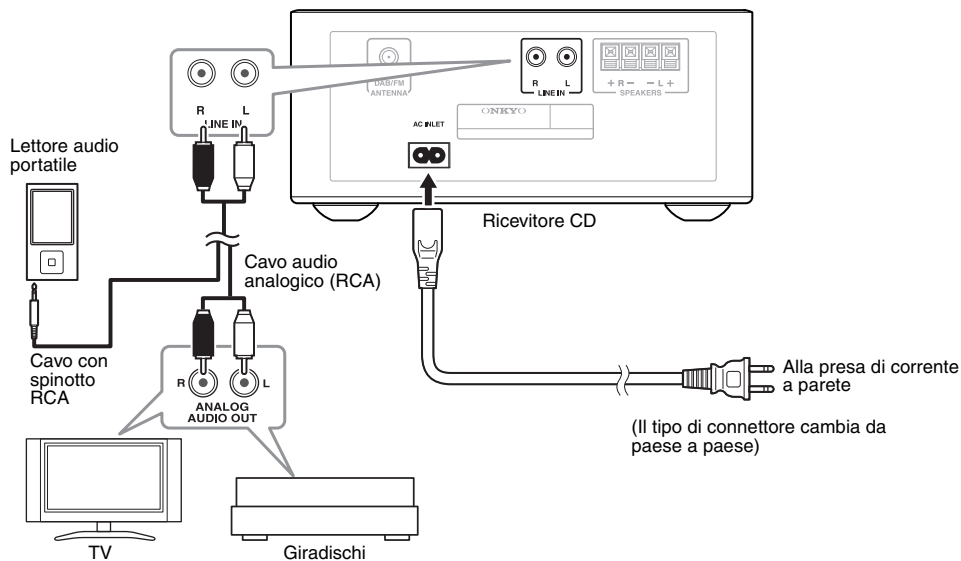

Informazioni sui collegamenti

- Prima di effettuare qualsiasi collegamento, leggere i manuali forniti in dotazione con gli altri componenti.
- Non collegare il cavo dell'alimentazione prima di aver eseguito e controllato bene tutti i collegamenti.

Per realizzare buoni collegamenti, inserire a fondo le spine (collegamenti allentati potrebbero causare rumore o malfunzionamenti).

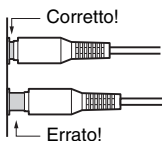

Nota:

- Non posizionare oggetti sopra il ricevitore CD per non ostacolare la ventilazione e causare surriscaldamento che potrebbe provocare malfunzionamenti.

Collegamento di un dispositivo di riproduzione audio

Utilizzando un cavo adatto, collegare gli spinotti LINE IN del ricevitore CD alle prese OUTPUT (PLAY) del dispositivo di riproduzione audio.

Per collegare un giradischi, potrebbe essere necessario un apposito equalizzatore (opzionale). Se il giradischi è dotato di un equalizzatore incorporato, è possibile collegarlo direttamente:

Collegamento del cavo di alimentazione

Collegare il cavo di alimentazione del Ricevitore CD a una presa di corrente a muro idonea.

Nota:

- Non utilizzare un cavo di alimentazione diverso da quello fornito.
Non collegare il cavo di alimentazione a un altro dispositivo. Farlo potrebbe causare malfunzionamenti o incidenti.
- Non togliere la spina del cavo di alimentazione dalla presa AC INLET mentre l'altro capo del cavo è ancora collegato ad una presa a c.a. Se si toccano accidentalmente i terminali interni del cavo di alimentazione è possibile ricevere una scossa elettrica.
- Prima di collegare il cavo di alimentazione, effettuare il collegamento di tutti gli altoparlanti e i dispositivi AV.
- L'accensione del Ricevitore CD può causare una sovratensione momentanea che potrebbe interferire con altre apparecchiature elettriche presenti sullo stesso circuito. Se ciò costituisce un problema, collegare il ricevitore a un altro circuito di diramazione.
- Inserire la spina in una presa di corrente alternata facilmente accessibile, in modo da poterla staccare rapidamente in caso di necessità.

Operazioni di base

Se non altrimenti specificato, il presente manuale descrive le procedure per l'utilizzo con il telecomando.

Accensione del Ricevitore CD

Premere il pulsante [⏻].

È anche possibile utilizzare il pulsante [⏻] sul ricevitore. Il ricevitore CD si accende e il display si illumina. Premere nuovamente il pulsante per spegnerlo (modalità standby).

Se l'iPod/iPhone/iPad è collegato al ricevitore CD in modalità standby, sul display del ricevitore apparirà il messaggio "Charging" e l'iPod/iPhone/iPad verrà caricato.

Impostazione della funzione di standby automatico

Con la funzione di standby automatico, è possibile impostare il ricevitore CD in modo che si spenga automaticamente ed entri in modalità standby se per 20 minuti non vengono eseguite operazioni o ricevuto audio in ingresso.

"Auto Standby" lampeggia per un minuto prima che la funzione metta in standby l'unità.

Nota:

- Se è selezionato FM Mono, la funzione di standby automatico verrà disabilitata.

1 Entrare in modalità standby

2 Premere il pulsante [MENU].

"Auto Standby>" apparirà sul display del ricevitore CD.

3 Premere [ENTER], quindi i pulsanti [▲]/[▼] per selezionare "On."

4 Premere il pulsante [ENTER].

Per disabilitare la funzione di standby automatico, selezionare "Off" al punto 3.

Selezione della sorgente d'ingresso

È possibile selezionare CD, USB, , DAB, FM o LINE, che può essere un componente esterno.

Per selezionare una sorgente di ingresso, utilizzare i pulsanti di selezione dell'ingresso del telecomando.

Sul Ricevitore CD, premere ripetutamente il pulsante [INPUT]. Le sorgenti di ingresso vengono selezionate nell'ordine che segue.



Regolazione del volume

Per regolare il volume, utilizzare i pulsanti VOLUME [+]/[-].

È anche possibile utilizzare i pulsanti [-]/[+] del Ricevitore CD.

È possibile regolare il livello del volume da 0 a 41 e Max.

Silenziamento del Ricevitore CD

Premere il pulsante [MUTING].

Sul display appare "Muting" per alcuni secondi. L'indicatore MUTING lampeggia in modo continuo mentre viene silenziato il Ricevitore CD. Premere il pulsante per ripristinare l'audio.

Consiglio:

- Lo stesso risultato è ottenibile regolando il volume.
- In alternativa, impostare l'unità in standby, quindi riaccenderla per annullare il silenziamento.

Uso delle cuffie

Per l'ascolto individuale è possibile collegare un paio di cuffie stereo (spinotto da ø3,5 mm) all'apposito connettore  del ricevitore.

Nota:

- Abbassare sempre il volume prima di collegare le cuffie.
- Quando lo spinotto delle cuffie è collegato al relativo connettore , gli altoparlanti vengono spenti.

Regolazione dei bassi e degli acuti

1 Premere ripetutamente il pulsante [TONE] per selezionare "Bass" o "Treble".

Se è selezionato S.Bass1 o S.Bass2, S.Bass sarà disattivato e Bass e Treble richiameranno i valori impostati più di recente.

2 Utilizzare i pulsanti [▲]/[▼] per regolare i bassi o gli acuti.

È possibile regolare i bassi e gli acuti da -4 a +4.

3 Premere il pulsante [ENTER] per tornare alla schermata precedente.

Nota:

- S.Bass non può essere abilitato contemporaneamente a Bass e Treble. Premendo il pulsante [TONE], S.Bass verrà disattivato e le impostazioni per Bass e Treble saranno effettive.

Utilizzo della funzione Super Bass

Premere il pulsante [S.BASS].

A ciascuna pressione del pulsante, l'impostazione cambierà come segue.

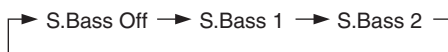

L'indicatore S.BASS si accende se S.Bass 1 o S.Bass 2 è selezionato.

Il componente super bass viene evidenziato all'aumentare del numero.

Nota:

- S.Bass non può essere abilitato contemporaneamente a Bass e Treble.

Le impostazioni per Bass e Treble sono effettive solo quanto S.Bass è disattivato. Se si seleziona S.Bass 1 o S.Bass 2, le impostazioni per Bass e Treble non saranno effettive.

Modifica della luminosità del display

Premere il pulsante [DIMMER].

A ciascuna pressione del pulsante, l'impostazione cambierà come segue.

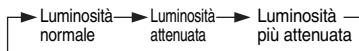

Riproduzione di CD

Se non altrimenti specificato, il presente manuale descrive le procedure per l'utilizzo con il telecomando.

Riproduzione di CD

1 Premere il pulsante [▲] del Ricevitore CD per aprire il vassoio del disco.

Consiglio:

- Premendo il pulsante [▲] mentre il Ricevitore CD è in Standby si accende il Ricevitore CD e si apre il vassoio del disco.

2 Collocare il CD sul vassoio con il lato dell'etichetta rivolto verso l'alto.

Collocare i CD da 8 cm al centro del vassoio.

3 Impostare la sorgente di ingresso su CD, quindi premere il pulsante [▶/||].

Per modificare la sorgente di ingresso su CD, premere il pulsante [CD] sul telecomando oppure premere ripetutamente il pulsante [INPUT] sul ricevitore CD.

Il vassoio del disco si chiude e inizia la riproduzione.

Quindi appare l'indicatore "▶".

Per arrestare la riproduzione:

Premere il pulsante [■].

Per sospendere la riproduzione:

Premere il pulsante [▶/||]. Appare l'indicatore di Pausa "||". Per riavviare la riproduzione, premere nuovamente il pulsante [▶/||].

Avanzamento o inversione veloce:

Durante la riproduzione, tenere premuto il pulsante Avanzamento rapido [▶▶] per avanzare velocemente oppure il pulsante Inversione rapida [◀◀] per arretrare velocemente.

Per rimuovere il CD:

Premere il pulsante [▲] del Ricevitore CD per aprire il vassoio del disco.

■ Informazioni visualizzate quando si arresta la riproduzione:

• Audio CD

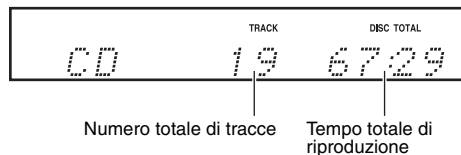

Disco MP3

Una volta caricato il disco, appare il nome del disco e le seguenti informazioni. Premere il pulsante [DISPLAY] per visualizzare il nome del disco.

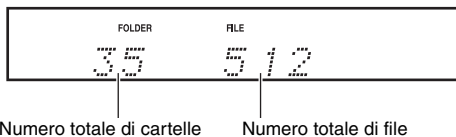

Selezione delle tracce

Per tornare all'inizio del brano che si sta ascoltando, premere il pulsante Precedente [◀◀].

Per selezionare brani precedenti, premere ripetutamente il pulsante Precedente [◀◀].

Per selezionare brani successivi, premere ripetutamente il pulsante Successivo [▶▶].

Visualizzazione delle informazioni sul CD

Durante la riproduzione o una pausa, premere ripetutamente il pulsante [DISPLAY] del telecomando per visualizzare le seguenti informazioni sul CD.

• Tempo trascorso

• "REMAIN"

Si accende quando viene visualizzato il tempo rimanente del brano.

• "TOTAL REMAIN"

Si accende quando viene visualizzato il tempo rimanente del disco.

Selezione di una cartella, file o disco MP3

1 A riproduzione arrestata, premere i pulsanti [▲]/[▼] per selezionare una cartella.

Apparirà il nome della cartella.

Premere il pulsante [▲] per selezionare la cartella precedente o il pulsante [▼] per quella successiva. Per tornare al primo brano della cartella, passare al punto 3

2 Utilizzare i pulsanti freccia [◀]/[▶] per selezionare i file MP3 contenuti nella cartella.

Viene visualizzato il nome del file MP3 all'interno della cartella.

Per selezionare un'altra cartella, premere i pulsanti [▲]/[▼] (Ripartire dal punto 1)

3 Premere il pulsante [ENTER] o [▶/||].

La riproduzione si avvia.

Durante la riproduzione, premere il pulsante [▲] per riprodurre il primo brano della cartella precedente.

In alternativa, premere il pulsante [▼] per riprodurre il primo brano della cartella successiva.

È anche possibile selezionare una cartella premendo il pulsante [FOLDER], i pulsanti [▲]/[▼], quindi [ENTER].

■ Sospensione della riproduzione

Per sospendere la riproduzione, premere il pulsante Riproduzione/Pausa [▶/||].

Per riprendere la riproduzione, premerlo nuovamente.

Visualizzazione delle informazioni sugli MP3

Mentre un MP3 viene riprodotto, è possibile visualizzare varie informazioni su di esso (titolo, artista e album).

Durante la riproduzione, premere ripetutamente il pulsante [DISPLAY] per visualizzare le seguenti informazioni MP3.

Le informazioni vengono mostrate nell'ordine che segue.

- Titolo del brano (o nome del file in assenza di tag ID3)
- Nome dell'artista
- Titolo dell'album (o nome della cartella in assenza di tag ID3)

Nota:

- Possono essere visualizzati unicamente caratteri alfanumerici a singolo byte.
- Sul display i caratteri non supportati sono sostituiti da “*”.

Modalità 1-Folder

In modalità 1-Folder, l'ambito di riproduzione sarà limitato alla cartella corrente.

A riproduzione arrestata, premere ripetutamente il pulsante [MODE] per visualizzare “1FOLDER”.

A riproduzione ferma durante la modalità 1-Folder, appare il nome della cartella selezionata.

La riproduzione normale verrà arrestata una volta riprodotto l'ultimo brano della cartella corrente. La riproduzione ripetuta e quella casuale saranno limitate alla cartella corrente.

Per riprodurre l'intero disco, premere ripetutamente il pulsante [MODE] per disattivare l'indicatore “1FOLDER”.

Riproduzione memorizzata

Con la funzione di riproduzione memorizzata, il ricevitore CD memorizza un elenco di massimo 25 brani e li riproduce dalla memoria.

1 A riproduzione arrestata, premere ripetutamente il pulsante [MODE] fino a quando non si accende l'indicatore “MEMORY”.

CD audio

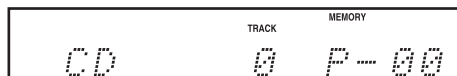

Disco MP3

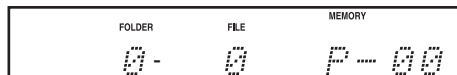

2 Utilizzare i pulsanti [◀]/[▶] per selezionare un brano da riprodurre, quindi premere il pulsante [ENTER].

Se si riproduce un disco MP3, utilizzare i pulsanti [▲]/[▼] per selezionare la cartella desiderata e i pulsanti [◀]/[▶] per selezionare un brano, quindi premere [ENTER].

Ripetere questo passaggio per memorizzare i brani desiderati (fino a P-25).

Premere ripetutamente il pulsante [CLEAR] per eliminare dalla memoria i brani a partire dall'ultimo salvato.

3 Premere il pulsante [▶/II].

La riproduzione memorizzata si avvia.
È anche possibile combinare la riproduzione memorizzata, quella ripetuta e quella casuale.

■ Visualizzazione dei brani in memoria

Mentre la riproduzione è interrotta, premere i pulsanti [◀◀]/[▶▶].

■ Eliminazione dei brani in memoria

Mentre la riproduzione è interrotta, premere il pulsante [CLEAR]. Premere ripetutamente il pulsante [CLEAR] per eliminare dalla memoria i brani a partire dall'ultimo salvato.

Annullando la riproduzione memorizzata, tutti i brani memorizzati saranno cancellati.

■ Annullamento della riproduzione memorizzata

Premere il pulsante [MODE] per spegnere l'indicatore "MEMORY".

In alternativa, è possibile premere il pulsante [▲] per aprire il vassoio del disco e annullare la riproduzione memorizzata.

Ripetizione della riproduzione

Premere il tasto [↺] ripetutamente finché non appare l'indicatore "REPEAT" o "REPEAT 1".

Con la riproduzione "REPEAT" tutti i brani saranno riprodotti ripetutamente.

Con la riproduzione "REPEAT 1" solo un brano sarà riprodotto ripetutamente.

Per annullare la riproduzione ripetuta, premere il pulsante [↺] più volte finché non scompaiono entrambi gli indicatori "REPEAT" e "REPEAT 1".

Nota:

- Durante la modalità 1Folder, i brani nella cartella corrente saranno riprodotti ripetutamente.
- Se si imposta la riproduzione casuale mentre è abilitata quella REPEAT 1, quest'ultima verrà annullata. Analogamente, se la riproduzione casuale è stata impostata, non è possibile eseguire la riproduzione REPEAT 1.

Riproduzione casuale

Premere il pulsante [⌘] per visualizzare "RANDOM".

Con la riproduzione casuale tutti i brani saranno ordinati in modo casuale e riprodotti una volta.

Per annullare la riproduzione casuale, premere il pulsante [⌘]. L'indicatore "RANDOM" si spegnerà.

Nota:

- Durante la modalità 1 Folder, i brani nella cartella corrente saranno riprodotti ripetutamente.

Consiglio:

- È anche possibile combinare la riproduzione ripetuta e quella casuale.

Riproduzione con l'iPod/iPhone/iPad

Se non altrimenti specificato, il presente manuale descrive le procedure per l'utilizzo con il telecomando.

- Prima di utilizzare il proprio iPod/iPhone/iPad con il ricevitore CD, aggiornare l'iPod/iPhone/iPad con la versione più recente del software.
- A seconda del proprio iPod/iPhone/iPad o del tipo di contenuto riprodotto, alcune funzioni potrebbero non rendere come previsto.

Riproduzione con l'iPod/iPhone/iPad via USB

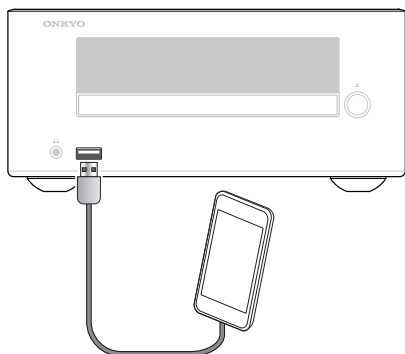

Modelli di iPod/iPhone/iPad compatibili

Prodotto per:

iPhone 5s, iPhone 5c, iPhone 5, iPhone 4s, iPhone 4, iPhone 3GS, iPhone 3G, iPhone

iPad Air, iPad mini con display Retina, iPad (4a generazione), iPad (3a generazione), iPad 2, iPad, iPad mini

iPod touch (1a, 2a, 3a, 4a e 5a generazione)

iPod nano (2a, 3a, 4a, 5a, 6a e 7a generazione)

(ad agosto 2014)

1 Premere il pulsante [USB] per impostare la sorgente di ingresso su "USB/iPod".

È anche possibile modificare la sorgente di ingresso premendo ripetutamente il pulsante [INPUT] sul Ricevitore CD.

2 Connettere il cavo USB in dotazione all'iPod/iPhone/iPad alla porta USB sul lato anteriore del ricevitore CD.

Durante il caricamento dell'iPod/iPhone/iPad, il ricevitore CD indica sul display "Connecting..."
Se l'iPod/iPhone/iPad non è collegato correttamente, appare "No USB".

3 Premere il pulsante Riproduzione/Pausa [▶/||].

La riproduzione si avvia.

È anche possibile utilizzare l'iPod/iPhone/iPad per riprodurre l'audio.

■ Sospensione della riproduzione

Per sospendere la riproduzione, premere il pulsante Riproduzione/Pausa [▶/||].

Per riprendere la riproduzione premere nuovamente il pulsante Riproduzione/Pausa [▶/||]. È anche possibile fare una pausa nella riproduzione premendo il pulsante [■].

■ Selezione delle tracce

Per tornare all'inizio del brano che si sta ascoltando o che è in pausa, premere il pulsante Precedente [◀◀].

Per selezionare brani precedenti, premere ripetutamente il pulsante Precedente [◀◀].

Per selezionare brani successivi, premere ripetutamente il pulsante Successivo [▶▶].

■ Avanzamento o inversione veloce

Durante la riproduzione, tenere premuto il pulsante Avanzamento rapido [▶▶▶] per avanzare velocemente oppure il pulsante Inversione rapida [◀◀◀] per arretrare velocemente.

■ Riproduzione casuale

Premere ripetutamente il pulsante SHUFFLE [⌘] per attivare la funzione di riproduzione casuale dell'iPod/iPhone/iPad.

■ Ripetizione della riproduzione

Premere ripetutamente il pulsante REPEAT [↺] per attivare la funzione di riproduzione ripetuta dell'iPod/iPhone/iPad.

Navigazione tra i menu dell'iPod con il telecomando

Non è possibile navigare tra i menu dell'iPod utilizzando il telecomando se il sistema operativo è iOS7 o versione successiva.

1 Premere il pulsante [MENU] per visualizzare il menu dell'iPod.

2 Con i pulsanti freccia [▲]/[▼] selezionare una voce del menu e quindi premere il pulsante [ENTER].

Nota:

- Il livello di volume viene regolato utilizzando i pulsanti VOLUME [-]/[+] sul Ricevitore CD.
- Alcune funzioni potrebbero non essere disponibili a seconda del contenuto da riprodurre o del modello o versione dell'iPod/iPhone/iPad.

Riproduzione senza fili via Bluetooth

Il ricevitore CD consente di ascoltare musica senza fili dal proprio smartphone, tablet, lettore portatile o personal computer via Bluetooth.

Per riprodurre musica via Bluetooth, è prima necessario eseguire l'accoppiamento del ricevitore CD con il dispositivo Bluetooth per registrare il ricevitore sul dispositivo.

Eseguito l'accoppiamento, le relative informazioni sono memorizzate in entrambi i dispositivi, non sarà quindi necessario ripetere la procedura. Tuttavia, se le informazioni di registrazione vengono eliminate da uno dei dispositivi, l'accoppiamento va rieseguito.

Accoppiamento

Se si utilizza uno smartphone o tablet con funzione NFC Bluetooth, consultare pagina 24.

1 Posizionare il dispositivo Bluetooth entro un metro dal ricevitore CD.

Attivare la funzione "Bluetooth" sul dispositivo.

2 Accendere il ricevitore CD, quindi tenere premuto il pulsante [⊗] per più di tre secondi.

"Pairing..." appare e ►◄ lampeggia sul display del ricevitore CD, che entrerà in modalità accoppiamento.

3 Registrare il ricevitore CD sul dispositivo Bluetooth.

Quando il dispositivo Bluetooth mostra un elenco dei dispositivi rilevati, scegliere "Onkyo CR-265". Se il dispositivo richiede una password, inserire "0000".

La procedura di registrazione (accoppiamento) potrebbe variare a seconda del dispositivo Bluetooth. Per ulteriori informazioni, consultare il manuale del dispositivo.

4 Una volta completato l'accoppiamento, il messaggio "Pairing..." scompare e si accende ►◄.

Completato l'accoppiamento, viene stabilito il collegamento Bluetooth. In caso contrario, provare a collegarsi dal dispositivo Bluetooth.

Nota:

- Se l'accoppiamento non va a buon fine, disattivare "Bluetooth" sul dispositivo, riattivarlo, quindi provare la procedura a partire dal punto 1.
- Per accoppiare altri dispositivi Bluetooth, eseguire i punti 1-4 per ciascun dispositivo. È possibile accoppiare il ricevitore CD fino a otto dispositivi. Se si accoppia un 9° dispositivo, il primo dispositivo connesso verrà eliminato.

Riprodurre musica sul dispositivo Bluetooth

Se si riproduce da uno smartphone o tablet con funzione NFC Bluetooth, consultare pagina 24.

1 Attivare la funzione "Bluetooth" sul dispositivo.

2 Accendere il ricevitore CD, quindi tenere premuto il pulsante [⊗] per impostare la sorgente di ingresso su "Bluetooth".

Se il collegamento Bluetooth viene stabilito automaticamente, passare al punto 4

3 Eseguire i passaggi per il collegamento Bluetooth al dispositivo connesso all'Onkyo CR-265.

4 Riprodurre audio sul dispositivo Bluetooth

Se il livello del volume sul dispositivo Bluetooth è basso, il volume di riproduzione relativo alle altre sorgenti di ingresso sarà basso.

Aumentare il volume sul dispositivo Bluetooth a un livello appropriato (se necessario, al massimo).

Nota:

- Premendo il pulsante [⊗] sul ricevitore CD per modificare la sorgente di ingresso su Bluetooth, il ricevitore si collegherà automaticamente al dispositivo connesso l'ultima volta. Se non viene stabilito un collegamento, provare a collegarsi dal dispositivo Bluetooth.
- Il collegamento verrà interrotto se si modifica la sorgente di ingresso su una sorgente non Bluetooth o se si imposta il ricevitore CD in modalità standby.
- Se il dispositivo Bluetooth dispone di un equalizzatore o del potenziamento dei bassi, disabilitare queste funzioni per evitare di distorcere il suono.

Utilizzo della funzione di cambio automatico

Se la funzione di cambio automatico è abilitata, collegando un dispositivo Bluetooth al ricevitore CD, la sorgente di ingresso sarà automaticamente impostata su Bluetooth.

1 Accendere il ricevitore CD, quindi tenere premuto il pulsante [⊗] per impostare la sorgente di ingresso su "Bluetooth".

2 Premere [MENU], quindi i pulsanti [▲]/[▼] per selezionare "Auto Change >" e premere [ENTER].

3 Utilizzare i pulsanti [▲]/[▼] per selezionare “On”, quindi premere il pulsante [ENTER].

Ora la funzione di cambio automatico è abilitata. Per disabilitarla, selezionare “Off”, quindi premere il pulsante [ENTER].

Nota:

- L'impostazione predefinita di fabbrica per la funzione di cambio automatico è “On”. Se non si desidera che il ricevitore CD cambi automaticamente la sorgente di ingresso su Bluetooth ogni volta che si accende un dispositivo Bluetooth, disabilitare la funzione di cambio automatico.
- Se si mette a contatto l'area di rilevamento NFC di uno smartphone o di un tablet sull'indicatore NFC del ricevitore, la sorgente di ingresso passerà automaticamente su Bluetooth, anche se la funzione di cambio automatico è disabilitata.

Reimpostazione del Bluetooth

Se l'accoppiamento non va a buon fine o se non è possibile stabilire un collegamento Bluetooth, provare a reimpostare il Bluetooth sul ricevitore CD.

Reimpostando il Bluetooth sull'unità, tutte le informazioni di accoppiamento saranno eliminate e sarà necessario rieseguire l'accoppiamento dei dispositivi.

1 Accendere il ricevitore CD, quindi tenere premuto il pulsante [⊗] per impostare la sorgente di ingresso su “Bluetooth”.

2 Premere [MENU], quindi i pulsanti [▲]/[▼] per selezionare “Reset BT?” e premere [ENTER].

3 Premere nuovamente il pulsante [ENTER]. Il Bluetooth è reimpostato e appare l'indicatore “Complete”.

Nota:

- Successivamente, eliminare la registrazione del dispositivo (informazioni di accoppiamento) sul dispositivo Bluetooth ed eseguire nuovamente la procedura di accoppiamento tra dispositivo e ricevitore CD.

Collegamento Bluetooth tramite tocco (via NFC)

Il ricevitore CD dispone della funzione NFC (Near Field Communication). È possibile eseguire un accoppiamento e un collegamento Bluetooth in una volta sola effettuando un contatto fisico tra il ricevitore CD e lo smartphone/ o il tablet NFC/Bluetooth.

1 Abilitare la funzione NFC sullo smartphone o sul tablet.

Per ulteriori informazioni, consultare il manuale del dispositivo NFC.

Se necessario, avviare l'app di collegamento NFC. Inoltre, se lo schermo del dispositivo è bloccato, sbloccarlo.

2 Mettere a contatto l'area di rilevamento NFC dello smartphone o del tablet sull'indicatore NFC (N) in cima al ricevitore CD.

Non spostare lo smartphone o il tablet fino a quando non reagisce all'operazione di tocco con un suono o altra indicazione.

3 Stabilire il collegamento seguendo le istruzioni sullo schermo dello smartphone o del tablet.

Ora l'accoppiamento è completato e viene stabilito il collegamento Bluetooth. L'indicatore ►●◀ si accende sul ricevitore CD.

4 Avviare la riproduzione sullo smartphone o sul tablet.

Se il livello del volume sullo smartphone o sul tablet è basso, il volume di riproduzione relativo alle altre sorgenti di ingresso sarà basso. Aumentare il volume sullo smartphone o sul tablet a un livello appropriato (se necessario, al massimo).

Consiglio:

- Quando si mette a contatto lo smartphone o tablet con funzione NFC con il ricevitore CD, il pulsante di alimentazione del ricevitore si accende, la sorgente di ingresso viene impostata su Bluetooth e viene stabilito un collegamento Bluetooth. Per interrompere il collegamento, mettere nuovamente a contatto il dispositivo con il ricevitore.
- Durante il collegamento Bluetooth, se si mette a contatto con il ricevitore CD un altro smartphone o tablet NFC, il collegamento con il dispositivo Bluetooth originario sarà interrotto e stabilito un collegamento con il nuovo smartphone o tablet NFC.

Nota:

- Se mettendo a contatto il dispositivo con il ricevitore non c'è alcuna reazione, le zone di contatto potrebbero non essere allineate. Spostare la zona di contatto muovendo il dispositivo sempre a contatto con il ricevitore.

- Alcuni dispositivi potrebbero non essere in grado di accoppiarsi o collegarsi via tocco (NFC). In questo caso, tentare di stabilire un collegamento manuale (vedere pagina 23).
- Non lasciare a contatto l'area di rilevamento NFC dello smartphone o del tablet sull'indicatore NFC in cima al ricevitore CD. La funzione NFC entra in conflitto con il funzionamento del ricevitore CD.

Utilizzo della funzione di standby Bluetooth

Se la funzione di standby Bluetooth è abilitata, stabilendo un collegamento tra un dispositivo Bluetooth, si accenderà automaticamente il ricevitore CD e Bluetooth sarà impostato come sorgente di ingresso.

- 1 Accendere il ricevitore CD, quindi tenere premuto il pulsante [0] per impostare la sorgente di ingresso su "Bluetooth".**
- 2 Premere [MENU], quindi i pulsanti [▲]/[▼] per selezionare "BT Standby >" e premere [ENTER].**
- 3 Utilizzare i pulsanti [▲]/[▼] per selezionare "On", quindi premere il pulsante [ENTER].**

Ora la funzione di standby Bluetooth è abilitata. Per disabilitarla, selezionare "Off", quindi premere il pulsante [ENTER].
- 4 Mettere il ricevitore CD in modalità standby.**

Ora il ricevitore CD in modalità standby Bluetooth.

Nota:

- Il consumo energetico durante la modalità standby Bluetooth è maggiore rispetto alla modalità standby normale.
- Alcuni dispositivi Bluetooth stabiliscono un collegamento una volta accesi. Questi dispositivi accenderanno automaticamente il ricevitore CD se la funzione standby Bluetooth è abilitata.
- Se si mette a contatto l'area di rilevamento NFC di uno smartphone o di un tablet sull'indicatore NFC del ricevitore, questo si accenderà automaticamente e la sorgente di ingresso passerà automaticamente su Bluetooth, anche se la funzione di standby Bluetooth è disabilitata.

Ascolto della radio

Se non altrimenti specificato, il presente manuale descrive le procedure per l'utilizzo con il telecomando.

Sintonizzazione su stazioni radio FM

1 Premere il pulsante [TUNER] per impostare la sorgente di ingresso su FM.

2 Osservando il display, premere i pulsanti [◀ TUNING]/[TUNING ▶] per sintonizzarsi su una stazione.

Ogni volta che si preme un pulsante TUNING la frequenza cambia a incrementi di 0,05 MHz. Se si tiene premuto un pulsante TUNING, la frequenza cambia continuamente. Quando si rilascia il pulsante, la sintonizzazione si arresta automaticamente se trova una stazione radio.

Quando si è sintonizzati su una stazione, appare l'indicatore Sintonizzato (▶●◀). Se si riceve un segnale FM stereo, appare anche l'indicatore FM ST.

Ascolto della radio digitale DAB

Premere ripetutamente il pulsante [TUNER] sul telecomando, o il pulsante [INPUT] sul pannello superiore per selezionare "DAB".



Una volta sintonizzati su una stazione DAB, l'indicatore Tuned (▶●◀) appare.

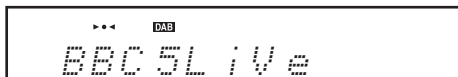

Prima selezione di DAB

La prima volta che si seleziona DAB, la funzione di sintonizzazione automatica effettua una ricerca automatica sulla banda III DAB dei multiplex (cioè le stazioni) disponibili in zona.

Una volta completata la ricerca, viene selezionata la prima stazione rilevata.

Utilizzo della ricerca manuale

Se viene introdotta una nuova stazione DAB o se ci si trasferisce in una nuova zona, si deve eseguire la funzione di sintonizzazione automatica manualmente. Utilizzo manuale della ricerca automatica.

Nota:

- Quando si esegue nuovamente la ricerca di stazioni DAB, quelle memorizzate in precedenza ed ogni preselezione esistente saranno cancellate.

1 Premere il pulsante [MENU].

2 Utilizzare i pulsanti [▲]/[▼] per selezionare "Scan >", quindi premere il pulsante [ENTER].

3 Utilizzare i pulsanti [▲]/[▼] per selezionare World, quindi premere il pulsante [ENTER] per avviare la funzione di sintonizzazione automatica.

Se dopo la ricerca non viene trovata alcuna stazione, appare il messaggio "No Station" sul display.

Selezione di stazioni DAB

Utilizzare i pulsanti [◀ TUNING]/[TUNING ▶] per selezionare le stazioni DAB.

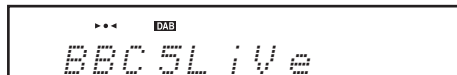

Visualizzazione delle informazioni sulle radio DAB

Premere ripetutamente il pulsante [DISPLAY] sul telecomando per visualizzare altre informazioni sulla stazione DAB selezionata.

1. DLS (Dynamic Label Segment)

Quando si è sintonizzati su una stazione che trasmette dati di testo DLS, il testo scorrerà lungo il display.



2. Tipo di programma

Visualizza il tipo di programma.



3. Bit rate e modalità audio

Visualizza il bit rate e la modalità audio della stazione (stereo, mono, o stereo congiunto).



64kbps Mono

4. Qualità del segnale

Visualizza la qualità del segnale.
0-59: Ricezione scarsa
60-79: Ricezione buona
80-100: Ricezione ottima



Quality: 86%

5. Nome del multiplex

Visualizza il nome del multiplex corrente.



DAB

6. Numero e frequenza del multiplex

Visualizza il numero e la frequenza del multiplex corrente.



12B 225.6MHz

Impostazione DAB

Utilizzare le seguenti funzioni e impostazioni per impostare la radio digitale DAB.

1 Premere il pulsante [MENU].

2 Utilizzare i pulsanti [▲]/[▼] per selezionare la voce da impostare, quindi premere il pulsante [ENTER].

Le voci sono spiegate di seguito.

■ Scan

Questa impostazione determina quali bande DAB vengono scandite dalla funzione di sintonizzazione automatica (vedere a pagina 26).

World (predefinito): Banda III (5A-13F).

■ DRC

Con l'impostazione DRC (Dynamic Range Control), è possibile ridurre la gamma dinamica della radio digitale DAB in modo da poter continuare a sentire le parti più silenziose durante l'ascolto a basso volume, ideale per ascoltare la radio di notte senza disturbare nessuno.

Utilizzare i pulsanti [▲]/[▼] per selezionare le seguenti opzioni, quindi premere il pulsante [ENTER].

0 (predefinito):	DRC disattivato.
1:	Vasta riduzione nella gamma dinamica.
1/2:	Piccola riduzione nella gamma dinamica.

■ Modalità di sintonizzazione

Con questa impostazione, è possibile ordinare le stazioni disponibili alfabeticamente, per multiplex o per stazione attiva.

Utilizzare i pulsanti [▲]/[▼] per selezionare le seguenti opzioni, quindi premere il pulsante [ENTER].

Alphabet (predefinito):	stazioni in ordine alfabetico.
Multiplex:	stazioni in ordine per multiplex.
Active ST:	stazioni in ordine di stazione attiva.
	Le stazioni ricevibili appaiono in cima alla lista, quelle che non è possibile ricevere correttamente, appaiono in fondo alla lista.

Preselezione manuale delle stazioni DAB/FM

È possibile impostare un massimo di 40 stazioni preselezionate DAB/FM contemporaneamente. Così facendo, è possibile sintonizzarsi su una stazione senza doverne impostare la frequenza.

1 Sintonizzarsi sulla stazione da memorizzare come preselezione (vedere a pagina 26).

2 Premere [MENU], quindi i pulsanti [▲]/[▼] per selezionare “PresetWrite”, quindi premere il pulsante [ENTER].



3 Utilizzare i pulsanti [▲]/[▼] per specificare il numero di preselezione desiderato, quindi premere il pulsante [ENTER].

Preselezione automatica di stazioni FM (Auto Preset)

Attenzione con l'Auto Preset

Se viene eseguita la funzione di Auto Preset, ogni preselezione esistente viene eliminata.

1 Premere il pulsante [TUNER] per impostare la sorgente di ingresso su FM. Regolare la posizione dell'antenna FM in modo da ottenere la ricezione migliore possibile (vedere pagina 14).

2 Premere [MENU], quindi i pulsanti [▲]/[▼] per selezionare “AutoPreset?”, quindi premere il pulsante [ENTER].

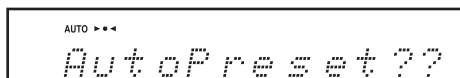

3 Premere nuovamente il pulsante [ENTER].

La funzione Auto Preset è attivata. È possibile preselezionare fino a 40 stazioni e queste vengono memorizzate in ordine di frequenza.

Se si vuole annullare il procedimento di Auto Preset premere il pulsante [■].

Nota:

A seconda della propria posizione una preselezione può essere memorizzata senza stazione, e quando viene selezionata si avverte solo del rumore. Eliminare i canali preselezionati inutili (vedere a pagina 29).

Sintonizzazione su stazioni stereo FM deboli

Se il segnale proveniente da una stazione FM stereo è debole, potrebbe essere impossibile ottenere una buona ricezione. In questo caso, premere il pulsante [MODE] per passare alla modalità Mono e ascoltare la stazione in mono.

Per tornare il modalità automatica, premere nuovamente il pulsante [MODE].

In generale, per la ricezione in stereo, impostare sulla modalità automatica.

Selezione di stazioni preimpostate

Prima di selezionare delle preselezioni è necessario memorizzarne (vedere da pagina 28).

1 Premere il pulsante [TUNER] per impostare la sorgente di ingresso su “FM” o “DAB”.

Verrà scelta la preselezione compiuta l'ultima volta che è stata ascoltata la radio.

2 Utilizzare i pulsanti [◀◀]/[▶▶] per scegliere una preselezione.

Consiglio:

- Se si preme il pulsante [TUNER] del telecomando mentre il ricevitore CD è in Standby, quest'ultimo si accende automaticamente ed è possibile ascoltare l'ultima stazione su cui ci si è sintonizzati.

Visualizzazione delle informazioni RDS

Quando l'unità viene sintonizzata su una stazione FM che supporta il sistema RDS sul display appaiono le relative informazioni.

Quando l'unità viene sintonizzata su una stazione FM che supporta il sistema RDS sul display appare il relativo indicatore.

Premere ripetutamente il pulsante [DISPLAY] per visualizzare le seguenti informazioni sul segnale RDS.

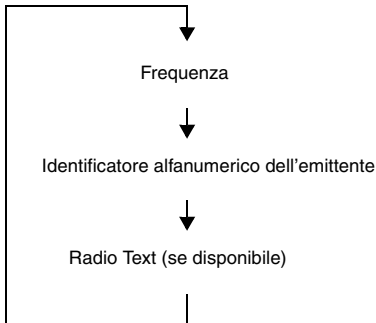

Che cos'è l'RDS?

RDS è l'acronimo di Radio Data System, un metodo di trasmissione di dati in segnali radio FM. È stato sviluppato all'interno della European Broadcasting Union (EBU) e oggi giorno lo usano molte stazioni FM europee.

L'unità supporta e visualizza i dati RDS del Program Service Name (PS) e del Radio Text (RT).

Nota:

- Se il segnale proveniente da una stazione RDS è debole, i dati RDS potrebbero venir visualizzati a intermittenza o non venire visualizzati affatto.
- Durante la ricezione dei dati RT è possibile che appaia il messaggio "Waiting...".

Cancellazione delle stazioni preselezionate

- 1** Premere i pulsanti [◀◀]/[▶▶] per scegliere la stazione preselezionata da cancellare.
- 2** Premere [MENU], quindi i pulsanti [▲]/[▼] per selezionare "PresetErase>", quindi premere il pulsante [ENTER].



- 3** Assicurarsi di cancellare un numero di preselezione corretto, quindi premere il pulsante [ENTER].
Per annullare la cancellazione, premere invece il pulsante [MENU].

Riproduzione di una chiavetta USB

Se non altrimenti specificato, il presente manuale descrive le procedure per l'utilizzo con il telecomando.

- 1 Premere il pulsante [USB] per impostare la sorgente di ingresso su "USB/iPod".**
- 2 Inserire una chiavetta USB nell'apposita porta USB.**

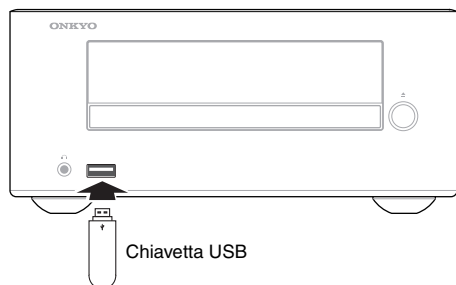

- 3 Per avviare la riproduzione, premere il pulsante [▶/||].**

La procedura per selezionare file e cartelle, utilizzare la modalità 1-Folder, la riproduzione ripetuta e quella casuale, è la stessa della riproduzione di dischi MP3 (vedere pagina 20).

Funzione Resume:

La funzione Resume è abilitata durante la riproduzione audio di una chiavetta USB collegata.

Durante la riproduzione, premere una volta il pulsante [■]. Appare il messaggio "Resume" e viene memorizzata la posizione in cui è stata interrotta la riproduzione.

Premere nuovamente il pulsante [▶/||] per riprendere la riproduzione dalla posizione di arresto.

In alternativa, per arrestare completamente la riproduzione, premere nuovamente il pulsante [■].

Nota:

- Non collegare la chiavetta USB attraverso un hub USB.
- Collegando e scollegando una chiavetta USB con una mano tenere fermo il Ricevitore CD in modo che non si sposti.
- Per i dettagli sui formati utilizzabili per una chiavetta USB, fare riferimento alla pagina 12 "Riproduzione da chiavette USB".
- Non collegare la porta USB del Ricevitore CD alla porta USB del proprio computer.

Riproduzione di un dispositivo esterno

Riproduzione di un dispositivo esterno collegato alla presa LINE IN

- 1 Premere il pulsante [LINE] per impostare la sorgente di ingresso su "LINE".**
- 2 Avviare la riproduzione sul dispositivo esterno.**

Se il livello del volume è significativamente diverso rispetto a quello delle altre sorgenti audio, regolare il livello di ingresso LINE.

Regolare il livello di ingresso LINE

Il livello di volume dell'uscita degli auricolari di alcuni lettori audio potrebbe essere significativamente più basso di quello di altre sorgenti audio. Pertanto, se si passa la sorgente di ingresso da tale lettore (connesso alla presa LINE IN) a un'altra sorgente, si potrebbe notare una differenza di livello. In questo caso, procedere come segue per regolare il livello di ingresso LINE.

- 1. Premere il pulsante [LINE] per impostare la sorgente di ingresso su "LINE".**
- 2. Premere [MENU] per visualizzare "Input Level >", quindi premere il pulsante [ENTER].**
- 3. Riprodurre musica mentre si regola il volume con i pulsanti [▲]/[▼].**

È possibile regolare il livello di ingresso da -6 a +12.
Premere il pulsante [ENTER] per tornare alla schermata precedente.

Nota:

- Questa modifica riguarda solo il volume dei diffusori, il volume degli auricolari non è regolabile.
- Se il livello del volume del lettore musicale è decisamente basso, questa regolazione potrebbe essere insufficiente. In questo caso, aumentare il livello del volume del lettore musicale.
- Se il livello di ingresso è eccessivo, il suono potrebbe risultare distorto. In questo caso, regolare di conseguenza il livello di ingresso.

Impostazione dell'orologio

Se non altrimenti specificato, il presente manuale descrive le procedure per l'utilizzo con il telecomando.

1 Premere ripetutamente il pulsante [TIMER] finché non appare la dicitura "Clock".

Se non è ancora stata impostata l'ora, apparirà solo "Clock".

2 Premere il pulsante [ENTER].

3 Utilizzare i pulsanti [▲]/[▼] per impostare il giorno della settimana, quindi premere il pulsante [ENTER].

Mon (Lun)	Tue (Mar)	Wed (Mer)	Thu (Gio)	Fri (Ven)	Sat (Sab)	Sun (Dom)
--------------	--------------	--------------	--------------	--------------	--------------	--------------

4 Utilizzare i pulsanti [▲]/[▼] per impostare l'ora, quindi premere il pulsante [ENTER].

Per cambiare la visualizzazione del formato dell'ora tra le 24 e le 12 ore, premere il pulsante [DISPLAY].

5 Utilizzare i pulsanti [▲]/[▼] per impostare i minuti, quindi premere il pulsante [ENTER].

Quando si preme il pulsante [ENTER], il conteggio dell'orologio parte da 00 secondi.

Visualizzazione dell'ora

Se il ricevitore CD è in modalità standby, premere il pulsante [CLOCK CALL]. L'ora appare sul display per circa 8 secondi. Con il ricevitore CD acceso, premere il pulsante [CLOCK CALL]. Viene visualizzata continuamente l'ora.

Nota:

- Se si verifica un'interruzione di corrente, l'orologio si arresterà e apparirà "-- : --". Inoltre, tutti i timer programmati saranno annullati. Impostare nuovamente l'ora e attivare i timer necessari.

Uso dei timer

Se non altrimenti specificato, il presente manuale descrive le procedure per l'utilizzo con il telecomando.

Il ricevitore CD dispone di un timer di spegnimento ritardato che mette l'unità in modalità standby dopo un periodo di tempo specificato. Esso dispone inoltre di timer programmabili che avviano la riproduzione di una

sorgente di ingresso specifica a un livello di volume specifico a un'ora specifica.

Uso del timer di spegnimento ritardato

Quando è attivato il timer di spegnimento ritardato, il ricevitore entrerà in modalità standby dopo un periodo di tempo specificato.

1 Con il ricevitore CD acceso, premere il pulsante [SLEEP].

"Sleep 90" appare per circa 8 secondi, quindi l'unità entra in modalità standby dopo 90 minuti. Quando il timer di spegnimento ritardato è attivato, appare sul display l'indicatore SLEEP.

2 Quando appare il tempo del timer, premere ripetutamente il pulsante [SLEEP] per impostare il tempo desiderato.

A ciascuna pressione del pulsante [SLEEP], il tempo si riduce di 10 minuti.

Controllo del tempo residuo prima dello spegnimento

Per controllare il tempo rimanente prima dello spegnimento, premere il pulsante [SLEEP]. È possibile accorciare il tempo del timer di spegnimento ritardato di 10 minuti alla volta premendo il pulsante [SLEEP] quando il tempo appare sul display.

Annullamento del timer di spegnimento ritardato

Per annullare il timer di spegnimento ritardato premere il pulsante [SLEEP] ripetutamente finché non appare "Sleep Off". Se si vuole spegnere immediatamente il ricevitore, premere il pulsante [⊕].

Programmazione dei timer

Prima di programmare un timer, impostare l'ora. (vedere pagina 31) Inoltre, se si intende programmare un timer per la radio DAB o FM, è prima necessario preselezionare la stazione DAB o FM desiderata (vedere pagina 28).

1 Premere ripetutamente il pulsante [TIMER] per selezionare un timer da 1 a 4.

Se appare solo "Clock", l'ora non è stata ancora impostata. Impostare prima l'orologio (vedere pagina 31).

2 Utilizzare i pulsanti [▲]/[▼] per selezionare "On", quindi premere il pulsante [ENTER].

3 Utilizzare i pulsanti [▲]/[▼] per selezionare un dispositivo di riproduzione, quindi premere il pulsante [ENTER].

Il dispositivo di riproduzione può essere selezionato tra CD, USB/iPad, DAB, FM e LINE. Se si seleziona un'opzione diversa da DAB e FM, passare al punto 5.

4 Utilizzare i pulsanti [▲]/[▼] per selezionare un numero di preselezione desiderato, quindi premere il pulsante [ENTER].

5 Con i pulsanti [▲]/[▼] impostare la frequenza del timer su ogni giorno, ogni giorno specificato della settimana oppure una volta. Premere quindi il pulsante [ENTER].

Everyday: il timer opera ogni giorno. → Saltare al punto 8.

Every: il timer opera ogni giorno (o giorni) specificato della settimana → Saltare al punto 6.

Once: il timer opera solo una volta. → Saltare al punto 7.

6 Premere i pulsanti [◀]/[▶] per spostare il cursore al giorno della settimana precedente o successivo, premere i pulsanti [▲]/[▼] per impostare il giorno della settimana su On oppure Off, quindi premere [ENTER].



Numero del timer

Il giorno della settimana della posizione corrente del cursore

Esempio: il timer funziona lunedì, mercoledì, venerdì e domenica.

..... : Off

M _ W _ F _ S

Saltare al punto 8

7 Utilizzare i pulsanti [▲]/[▼] per selezionare il giorno della settimana, quindi premere il pulsante [ENTER].

8 Utilizzare i pulsanti [▲]/[▼] per impostare l'ora d'inizio "On", quindi premere il pulsante [ENTER].

9 Utilizzare i pulsanti [▲]/[▼] per impostare i minuti d'inizio "On", quindi premere il pulsante [ENTER].

Quando si imposta l'ora iniziale, quella finale viene automaticamente impostata su un'ora più tardi.

10 Come per l'ora d'inizio "On", utilizzare i pulsanti [▲]/[▼] e il pulsante [ENTER] per impostare ora e minuti per l'ora di fine "Off".

11 Premere i pulsanti [▲]/[▼] per regolare il livello di volume di riproduzione, quindi premere il pulsante [ENTER].

Non è possibile impostare il volume a un livello "0". È possibile invece selezionare "Last" (il livello utilizzato l'ultima volta).

12 Impostare il ricevitore CD in modalità standby.

Se il ricevitore CD è acceso, il timer non funzionerà. Assicurarsi che il ricevitore sia in modalità standby almeno due minuti prima dell'avvio del timer.

Nota:

- Se le impostazioni di due timer coincidono, il secondo timer non funzionerà. Impostare i timer con attenzione in modo che la durata (tra "On" e "Off") non si sovrapponga.
- Se è attiva la funzione di spegnimento ritardato mentre è in corso la riproduzione di un timer programmabile, le impostazioni di spegnimento ritardato avranno la precedenza e il ricevitore CD non si arresterà all'ora finale.
- Se come dispositivo di riproduzione si è selezionato CD, chiavetta USB o iPod, preparare il dispositivo per la riproduzione e mettere il ricevitore in modalità standby.
- Se come dispositivo di riproduzione è stato selezionato LINE, LINE sarà anche la sorgente di ingresso dell'ora d'inizio e il livello di volume specificato sarà impostato ma non avverrà nulla di più. Per riprodurre audio da un dispositivo esterno collegato alla presa LINE IN, programmare un timer sul dispositivo esterno.

Attivare (abilitare) o disattivare (disabilitare) un timer

Dopo la programmazione, è possibile attivare e disattivare il timer quando necessario. Inoltre, se il timer è impostato su "On", è possibile visualizzare e modificare le impostazioni.

1 Premere ripetutamente il pulsante [TIMER] per selezionare il numero del timer.

Il timer è attivato se "On" lampeggia sul display.

2 Utilizzare i pulsanti [▲]/[▼] per selezionare "On" oppure "Off", quindi premere il pulsante [ENTER].

Se si seleziona "Off", il timer programmato viene disabilitato (l'impostazione viene comunque memorizzata) e il ricevitore CD torna alla schermata precedente.

Selezionare "On" per visualizzare e modificare le impostazioni del timer (se necessario) (vedere pagina 31).

Quando appare l'orologio, il numero del timer attualmente abilitato appare accanto al lato sinistro del display.

Risoluzione dei problemi

In caso di problemi nell'uso del ricevitore CD, cercare una soluzione in questa sezione.

Reimpostazione del Ricevitore CD

Se non si riesce a risolvere personalmente il problema, prima di rivolgersi al rivenditore Onkyo di fiducia, provare a resettare il ricevitore CD.

Per ripristinare le impostazioni di fabbrica del ricevitore, accenderlo e, tenendo premuto il tasto di [■] del ricevitore CD, premere il tasto [⏻] per più di 2 secondi.

Quando il display indica "Reset", rilasciare i tasti. Subito dopo, il ricevitore CD entra nella modalità di standby.

Si noti che effettuando il ripristino del ricevitore CD, le preselezioni radio e le impostazioni personalizzate vengono cancellate. Si noti che effettuando il ripristino del ricevitore CD, le preselezioni radio e le impostazioni personalizzate (a esclusione delle informazioni di accoppiamento Bluetooth) vengono cancellate.

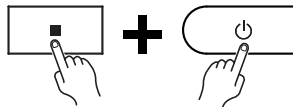

Alimentazione

Impossibile accendere il ricevitore CD.

- Accertarsi che il cavo di alimentazione sia collegato correttamente alla presa a muro (vedere a pagina 16).
- Accertarsi che il cavo di alimentazione sia collegato correttamente alla presa AC INLET del ricevitore CD (vedere a pagina 16).
- Estrarre la spina del cavo di alimentazione dalla presa a muro, attendere almeno 5 minuti e reinserirla.

Il ricevitore CD si spegne improvvisamente.

- Se il timer per spegnimento ritardato è stato impostato e il display visualizza l'indicatore SLEEP, il ricevitore CD si spegne automaticamente dopo un dato periodo specifico (vedere a pagina 31).
- Il ricevitore CD entrerà automaticamente in modo standby se è stato impostato e avviato Standby Automatico (vedere a pagina 17).

Telecomando

Il telecomando non funziona correttamente.

- Sostituire la batteria con una nuova.
- Il telecomando è troppo lontano dal ricevitore CD, o c'è un ostacolo tra di loro (vedere a pagina 6).
- Il sensore del telecomando del ricevitore CD è soggetto a luce violenta (luce fluorescente di inverter o luce solare diretta).
- Il ricevitore CD è collocato dietro alle porte atermiche in vetri di un rack audio o un armadietto.

Audio

L'audio è assente.

- Verificare che il volume del ricevitore CD non sia impostato troppo basso (vedere a pagina 17).
- Accertarsi che sia selezionata la sorgente d'ingresso corretta (vedere a pagina 17).
- Accertarsi che il ricevitore CD non sia stato silenziato (vedere a pagina 17).
- Controllare tutti i collegamenti e correggere se necessario (vedere da pagina 14 alla 16).
- Se le cuffie sono collegate non esce alcun suono dagli altoparlanti (vedere a pagina 17).
- Se non esce nessun suono da un dispositivo esterno collegato a LINE IN, controllare se il livello di uscita del suono (volume) del dispositivo esterno non è troppo basso.

La qualità del suono è scarsa.

- Accertarsi che i cavi degli altoparlanti siano collegati con la polarità corretta (vedere a pagina 15).
- Assicurarsi che tutti gli spinotti di collegamento audio siano inseriti a fondo (vedere a pagina 16).
- La qualità suono potrebbe essere influenzata da potenti campi magnetici, come quello generato da un televisore. Provare ad allontanare tali dispositivi dal ricevitore CD.
- Se vi sono dispositivi che emettono onde radio ad intensità elevata vicino al ricevitore CD, come un cellulare durante una telefonata, è possibile che il ricevitore CD emetta dei rumori.

Risoluzione dei problemi—*Continua*

- Durante la riproduzione o quando cerca i brani, il meccanismo di trasmissione di precisione del ricevitore CD può emettere un leggero sibilo mentre legge il disco. Può darsi che il rumore si avverta in ambienti estremamente silenziosi.

Se il ricevitore CD viene sottoposto a vibrazioni, il suono è intermittente.

- Il ricevitore CD non è un dispositivo portatile. Deve essere utilizzato in un luogo non soggetto a urti o a vibrazioni.
- Accertarsi che i cuscinetti di sughero in dotazione siano fissati agli altoparlanti (vedere a pagina 6).

Il suono in uscita dalle cuffie è intermittente o assente.

- Verificare che il cavo delle cuffie non sia rotto o danneggiato. Inoltre, pulire i tappi delle cuffie. Per le informazioni relative alla pulizia vedere il manuale di istruzioni delle cuffie.

Resa audio.

- La resa audio è ottimale a circa 10 - 30 minuti dall'accensione del ricevitore CD, che ha così avuto il tempo di scaldarsi.
- Non utilizzare fascette per unire i cavi audio con i cavi degli altoparlanti o di alimentazione perché ciò può degradare la qualità del suono.

Riproduzione di CD

Il disco non viene riprodotto.

- Accertarsi che il disco sia stato caricato correttamente, con il lato etichetta rivolto verso l'alto.
- Verificare che la superficie del disco non sia sporca (vedere a pagina 12).
- Se si sospetta la presenza di condensa, capovolgere il ricevitore CD e lasciarlo riposare per 2-3 ore prima di riprodurre dischi.
- Alcuni dischi CD-R/RW possono non essere riproducibili (vedere a pagina 12).

Prima che la riproduzione inizi ci vuole molto tempo.

- Può darsi che il ricevitore CD impieghi un po' di tempo per leggere i CD che contengono molte tracce o file.

La riproduzione salta.

- Il ricevitore CD viene sottoposto a vibrazioni o il disco è graffiato o sporco (vedere a pagina 13).
- Il volume potrebbe essere troppo alto. Abbassare il volume (vedere a pagina 17).

Impossibile riprodurre dischi MP3.

- Utilizzare soltanto dischi compatibili ISO-9660 Livello 1/Livello 2 o con il file system Joliet.
- Il disco non è stato finalizzato (chiuso). Finalizzare (chiudere) il disco.
- Controllare che il formato del file sia supportato (vedere a pagina 12).
- Non sono riconosciuti file MP3 senza l'estensione “.MP3” o “.mp3” del nome del file.

iPod/iPhone/iPad

L'audio è assente.

- Verificare che sul display del ricevitore CD venga visualizzato “iPod”, “iPhone” o “iPad”. Se appare il messaggio “No USB”, scollegare e ricollegare l'iPod/iPhone/iPad.
- Verificare che il ricevitore CD sia acceso, che la sorgente in ingresso sia impostata su USB (USB/iPod) e che il volume non sia impostato troppo basso.
- Accertarsi che il proprio iPod/iPhone/iPad sia compatibile con il sistema (vedere a pagina 22).

Impossibile controllare l'iPod/iPhone/iPad con il telecomando del ricevitore CD.

- È possibile che l'iPod/iPhone/iPad non funzioni immediatamente dopo essere stato collegato al ricevitore CD con un cavo USB. In tal caso, attendere qualche minuto per consentire all'iPod/iPhone/iPad di attivarsi.
- A seconda del modello di iPod/iPhone/iPad, della versione del software, o del contenuto che si sta riproducendo, alcune funzioni non rendono come previsto (vedere a pagina 22).
- L'iPod/iPhone/iPad potrebbe non essere collegato se l'alimentazione è disattivata, o se non è sufficientemente carico. Controllare lo stato dell'iPod/iPhone/iPad.

Viene visualizzato il messaggio “No USB”.

- Provare a ricollegare l'iPod/iPhone/iPad.

Impossibile ricaricare l'iPod/iPhone/iPad.

- Verificare che sul display del ricevitore CD venga visualizzato “iPod”, “iPhone” o “iPad”. Se appare il messaggio “No USB”, scollegare e ricollegare l'iPod/iPhone/iPad.
- Per collegare il dispositivo, utilizzare il cavo USB incluso nella confezione dell'iPod/iPhone/iPad. Verificare che il cavo delle cuffie non sia danneggiato.
- Se l'iPod/iPhone/iPad non si accende perché la batteria è completamente scarica, il messaggio “Charging” non apparirà quando si collega il dispositivo a un ricevitore CD in modalità standby. Tuttavia, la batteria dell'iPod/iPhone/iPad verrà comunque caricata. Attendere qualche istante. Una volta che la batteria è sufficientemente carica per un funzionamento di base, apparirà il messaggio “Charging”.

Bluetooth

L'accoppiamento Bluetooth non riesce.

- Se in prossimità dell'unità sono presenti altri dispositivi Bluetooth, spegnerli e rieseguire la procedura di accoppiamento.
- Eliminare i dati di registrazione per l'Onkyo CR-265 sul dispositivo Bluetooth, quindi eseguire nuovamente la procedura di accoppiamento.

Impossibile eseguire l'accoppiamento o il collegamento Bluetooth quando il dispositivo tocca l'indicatore NFC.

- Accertarsi che la funzione NFC sullo smartphone o sul tablet sia abilitata.
- Accertarsi di mettere a contatto il dispositivo sul punto corretto dell'area di rilevamento NFC del ricevitore.

L'audio via collegamento Bluetooth è interrotto.

- Potrebbe esserci un dispositivo wi-fi o un forno a microonde nelle vicinanze. In tal caso, allontanare il ricevitore CD da tali dispositivi.
- Il dispositivo Bluetooth-potrebbe essere troppo distante dal ricevitore CD o esserci una parete tra i due. In tal caso, avvicinare il dispositivo al ricevitore CD.

L'audio mediante collegamento Bluetooth è ritardato e fuori sincrono rispetto al video.

- Le caratteristiche del trasferimento via Bluetooth possono causare una certa latenza del segnale. Per questa ragione, potrebbe esserci un leggero ritardo nell'uscita dell'audio dal ricevitore CD relativamente alla riproduzione di video sul dispositivo Bluetooth.

Riproduzione con chiavetta USB

Impossibile accedere ai file musicali su una chiavetta USB.

- Il ricevitore CD supporta unicamente chiavette USB. Tuttavia, ciò non garantisce la prestazione di tutte le chiavette USB.
- Accertarsi che la chiavetta USB sia stata formattata come FAT16 o FAT32.
- Gli hub USB non sono supportati. Accertarsi di collegare una chiavetta USB direttamente sul ricevitore.
- Questo ricevitore CD non riproduce file diversi dagli MP3.

Viene visualizzato il messaggio “No USB”.

- Provare a ricollegare la chiavetta USB.

Impossibile riprodurre file MP3.

- Non sono riconosciuti file MP3 senza l'estensione “.MP3” o “.mp3” del nome del file.
- Controllare che il formato MP3 sia supportato (vedere a pagina 12).
- L'opzione di copyright del file MP3 è attivata. Non utilizzare l'opzione di copyright.

Sintonizzatore

La ricezione è disturbata, la ricezione stereo FM presenta un sibilo, la funzione di Auto Preset non preseleziona tutte le stazioni oppure l'indicatore FM ST non si accende quando viene sintonizzata una stazione FM stereo.

- Controllare i collegamenti dell'antenna (vedere a pagina 14).
- Modificare la posizione dell'antenna (vedere a pagina 14).
- Allontanare il ricevitore CD dal televisore o dal computer.
- Le auto o gli aerei possono creare rumorose interferenze.
- Se deve attraversare una parete di cemento prima di raggiungere l'antenna il segnale radio può indebolirsi.
- Passare alla modalità Mono e ascoltare in mono. L'indicatore di FM ST si spegne (vedere a pagina 26).
- Se nessuno dei tentativi precedenti migliora la ricezione, installare un'antenna per esterni (vedere a pagina 14).

Impossibile regolare la frequenza della radio.

- Servirsi dei tasti [◀TUNING]/[TUNING▶] del telecomando per modificare la frequenza della radio (vedere a pagina 26).

L'RDS non funziona.

- La stazione FM sintonizzata non supporta l'RDS.
- Il segnale radio è debole. Modificare la posizione dell'antenna. Se la situazione non migliora, installare un'antenna FM per esterni (vedere a pagina 14).

La ricezione DAB è scarsa.

- Cambiare l'orientamento e la posizione dell'antenna DAB/FM interna fornita in dotazione per ottenere una buona ricezione, quindi eseguire la ricerca automatica.
- Utilizzare l'antenna per esterni. Se si sostituisce l'antenna, si deve eseguire nuovamente la ricerca automatica.

Componenti esterni

Il giradischi non invia alcun suono.

- Accertarsi che il giradischi abbia un fonoequalizzatore integrato. In caso negativo, è necessario procurarsene uno.

Timer

Il timer non funziona.

- Accertarsi che l'orologio sia stato impostato correttamente (vedere a pagina 31).
- L'operazione fissata non si verifica se il ricevitore CD è acceso al tempo specificato, per cui verificare che sia impostato su Standby (vedere a pagina 32).
- Se si verifica un'interruzione di corrente e si arresta l'orologio, viene disabilitato il timer. Reimpostare l'orologio e quindi impostare il timer secondo necessità.

Orologio

Il display indica “- - : - -” quando si preme il tasto [CLOCK CALL].

- Si è verificata un'interruzione di corrente e l'orologio si è arrestato. Impostare nuovamente l'orologio (vedere a pagina 31).

Altro

Consumo energetico in standby.

- La carica inizia quando si collega un iPod/iPhone/iPad, provocando l'aumento del consumo energetico. La carica avviene anche quando il ricevitore CD entra nella modalità di standby.

Onkyo declina ogni responsabilità per gli eventuali danni (quali tariffe di noleggio di CD) dovuti a difetti di registrazione causati da malfunzionamenti dell'unità. Prima di registrare qualcosa di importante, fare una prova per accertarsi che tutto funzioni correttamente.

Il ricevitore CD contiene un microcomputer. In rarissime situazioni, una grave interferenza, rumore da una sorgente esterna o l'elettricità statica possono causare un malfunzionamento o un blocco. Se tale improbabile eventualità accadesse, estrarre la spina del cavo di alimentazione dalla presa a muro, attendere almeno 5 minuti e reinserirla. Se questo non risolve il problema, resettare il ricevitore CD sui valori predefiniti di fabbrica (vedere a pagina 33).

Caratteristiche tecniche

Amplificatore

Potenza nominale in uscita (IEC)	2 can × 20 W (6 Ω, 1 kHz, 2ch pilotato)
Distorsione armonica totale + rumore (THD + N)	10% (potenza nominale) 0,1% (1 kHz 1W)
Sensibilità e impedenza d'ingresso	1000 mV/10 kΩ (LINE)
Risposta in frequenza	30 Hz - 22 kHz/+3 dB, -3 dB
Controllo del tono	+7 dB, -7 dB, 80 Hz (BASS) +7 dB, -7 dB, 10 kHz (TREBLE)
Rapporto segnale-rumore	77 dB (LINE, IHF-A)
Impedenza degli altoparlanti	6 - 16 Ω

Sintonizzatore

Gamma di frequenza di sintonizzazione	FM: 87,50 MHz - 108,00 MHz DAB/DAB+: BAND III (5A-13F)
Preselezioni canali	FM: 40 DAB: 40

CD

Letture segnale	Mancato contatto ottico
Risposta in frequenza	Da 30 Hz a 20 kHz
Distorsione armonica totale (THD)	0,1 %
Wow and Flutter	Sotto la soglia di misurabilità
Supporti riproducibili	CD e CD-R/CD-RW (CD musicali e CD con MP3)

USB

Supporti riproducibili	Chiavetta USB (MP3) iPod/iPhone/iPad
------------------------	---

Bluetooth

Sistema di comunicazione	Versione specifica Bluetooth 4.0
Gamma massima di comunicazione	Linea di vista circa 10 m (*)
Banda di frequenza	Banda 2,4 GHz (2,4000 GHz - 2,4835 GHz)
Metodo di modulazione	FHSS (Freq Hopping Spread Spectrum)
Profili Bluetooth compatibili	A2DP 1.2 (Advanced Audio Distribution Profile) AVRCP 1.5 (Audio Video Remote Control Profile)
Codec supportato	SBC
Gamma di trasmissione (A2DP)	20 Hz - 20.000 Hz (frequenza di campionamento 44,1 kHz)

* La gamma reale varia a seconda di fattori quali ad esempio ostacoli tra i dispositivi, campi magnetici attorno a un forno a micro onde, elettricità statica, telefoni senza fili, sensibilità di ricezione, prestazioni dell'antenna, sistema operativo, applicazioni del software, ecc.

Speakers D-T25

Tipo	Bass-reflex a 2 vie
Impedenza	6 Ω
Potenza massima d'ingresso	40 W
Livello di pressione sonora	82 dB/W/m
Risposta in frequenza	80 Hz - 20 kHz
Frequenza di crossover	10,4 kHz
Capacità armadietto	3,4 litri
Dimensioni (La × H × P)	130 × 210 × 176 mm (compr. griglia e sporgenza)
Peso	1,7 kg
Driver	Woofers a cono 10 cm Tweeter a cupola bilanciata da 2 cm
Terminale	Tipo a molla codice a colori
Altro	Schermatura magnetica

Aspetti generali

Alimentazione	CA 220 - 240 V, 50/60 Hz
Consumo energetico	32 W
Consumo energetico in assenza di suono	5 W (quando non carica iPod/iPhone/iPad)
Consumo energetico in standby	0,4 W (quando non carica iPod/iPhone/iPad)
Dimensioni (La × H × P)	215 × 99 × 273 mm
Peso	1,9 kg

■ Ingresso audio

Ingressi analogici	LINE IN
--------------------	---------

■ Uscita audio

Uscite diffusori	2 (S/D)
Cuffie	1

Le specifiche tecniche e le caratteristiche sono soggette a modifiche senza preavviso.

ONKYO

CD HiFi MINI SYSTEM

CS-265DAB

CD Receiver (CR-265DAB)

Speakers (D-T25)

Bedienungsanleitung

Herzlichen Glückwunsch zum Kauf eines CD-
Receivers-Systems von Onkyo.

Bitte lesen Sie diese Bedienungsanleitung vor dem
Anschließen und der Inbetriebnahme dieses Geräts
durch.

Wenn Sie sich an die in dieser Anleitung aufgeführten
Tips halten, werden Sie schnell in der Lage sein, die
Qualität des CD-Receivers-Systems von Onkyo voll
auszukosten.

Bitte heben Sie diese Bedienungsanleitung für später
auf.



MP3



Deutsch

Erste SchritteDe-2

AnschlüsseDe-14

Grundlegende
BedienungDe-17

CD wiedergebenDe-19

iPod/iPhone/iPad
wiedergeben.....De-22

Drahtlose Wiedergabe
über BluetoothDe-23

Radio hören.....De-26

USB-Stick
wiedergebenDe-30

Externes Gerät
wiedergeben.....De-30

Uhr und TimerDe-31

SonstigesDe-33
(CD Receiver zurücksetzen... De-33)

VORSICHT:

UM FEUER UND STROMSCHLÄGE ZU VERMEIDEN, SOLLTE DAS GERÄT WEDER REGEN NOCH FEUCHTIGKEIT AUSGESETZT WERDEN.

VORSICHT:

UM STROMSCHLÄGE ZU VERMEIDEN, WEDER DAS GEHÄUSE (NOCH DIE RÜCKSEITE) ÖFFNEN. NICHTS IM GEHÄUSE DARF VOM BENUTZER GEWARTET WERDEN. WENDEN SIE SICH AN DEN QUALIFIZIERTEN KUNDENDIENST.



CAUTION
RISK OF ELECTRIC SHOCK
DO NOT OPEN

AVIS
RISQUE DE CHOC ELECTRIQUE
NE PAS OUVRIR



Das Blitzsymbol mit Pfeil innerhalb eines gleichseitigen Dreiecks soll den Anwender auf das Vorhandensein von "gefährlichen Spannungen" im Inneren des Gehäuses dieses Produktes aufmerksam machen. Derartige Spannungen sind hoch genug, um für Menschen gefährliche Schläge zu bewirken.



Das Ausrufungszeichen innerhalb eines gleichseitigen Dreiecks soll den Anwender auf das Vorhandensein von wichtigen Betriebs- oder Wartungshinweisen (Service) in der dem Produkt beiliegenden Dokumentation hinweisen.

Wichtige Sicherheitshinweise

1. Lesen Sie sich diese Hinweise durch.
2. Bewahren Sie diese Hinweise auf.
3. Beachten Sie alle Warnungen.
4. Befolgen Sie alle Anweisungen.
5. Verwenden Sie dieses Gerät niemals in der Nähe von Wasser.
6. Reinigen Sie das Gehäuse nur mit einem trockenen Tuch.
7. Versperren Sie niemals die vorhandenen Lüftungsschlitze. Stellen Sie das Gerät immer den Anweisungen des Herstellers entsprechend auf.
8. Stellen Sie das Gerät niemals in die Nähe einer Wärmequelle, z.B. eines Heizkörpers, Ofens bzw. anderen Gerätes, das viel Wärme erzeugt.
9. Versuchen Sie niemals, die Sicherheitsvorkehrung des polarisierten oder Erdungsstiftes zu umgehen. Ein polarisierter Stecker weist zwei Stifte mit unterschiedlicher Breite auf. Ein geerdeter Stecker weist zwei Stifte und einen Erdungsstift auf. Der breitere Stift bzw. der Erdungsstift dient Ihrer Sicherheit. Wenn der beiliegende Stecker nicht in Ihre Steckdose passt, müssen Sie einen Elektriker bitten, neue Steckdosen zu installieren.
10. Sorgen Sie dafür, dass niemand auf das Netzkabel treten kann und dass es nicht abgeklemmt wird. Diese Gefahr besteht insbesondere in der Nähe der Steckdose oder des Kabelaustritts am Gerät.
11. Verwenden Sie nur Halterungen/Zubehör, die/das vom Hersteller ausdrücklich empfohlen wird/werden.
12. Verwenden Sie nur Wagen, Ständer, Halterungen und Unterlagen, die entweder vom Hersteller empfohlen werden oder zum Lieferumfang des Gerätes gehören. Seien Sie bei Verwendung eines Wagens vorsichtig. Dieser darf beim Transport nicht umfallen, weil das zu schweren Verletzungen führen kann.
13. Lösen Sie im Falle eines Gewitters oder wenn Sie das Gerät längere Zeit nicht verwenden möchten, den Netzanschluss.
14. Überlassen Sie alle Wartungsarbeiten einer qualifizierten Kundendienststelle. Das Gerät muss zur Wartung eingereicht werden, wenn es Schäden aufweist, z.B. wenn das Netzkabel oder der Stecker beschädigt ist, wenn Wasser oder Fremdkörper in das Geräteinnere gelangt sind, wenn das Gerät Feuchtigkeit oder Regen ausgesetzt war bzw. wenn es sich nicht normal verhält oder wenn seine Funktionstüchtigkeit merklich nachgelassen hat.
15. Schäden, die eine Reparatur erfordern
Lösen Sie sofort den Netzanschluss und reichen Sie das Gerät bei einer qualifizierten Kundendienststelle ein, wenn:
 - A. Das Netzkabel bzw. dessen Stecker beschädigt ist;
 - B. Wenn Fremdkörper oder Flüssigkeiten ins Geräteinnere gelangt sind;
 - C. Wenn das Gerät nass geworden ist (z.B. durch Regen oder Wasser);
 - D. Das Gerät anhand der in dieser Anleitung gegebenen Hinweise nicht erwartungsgemäß funktioniert. Prinzipiell sollten Sie nur die Bedienelemente verwenden, die ausdrücklich erwähnt werden, weil andere Handlungsabläufe zu so schweren Schäden führen können, dass nur ein qualifizierter Wartungstechniker sie wieder beheben kann;
 - E. Das Gerät hingefallen ist bzw. das Gehäuse sichtbare Schäden aufweist;
 - F. Wenn die Leistung des Gerätes merklich nachgelassen hat—das sollte immer als Warnung gewertet werden, dass das Gerät überprüft werden muss.
16. Flüssigkeiten und Fremdkörper
Achten Sie darauf, dass weder Flüssigkeiten noch kleine Gegenstände über die Öffnungen in das Geräteinnere gelangen. Das könnte zu Stromschlägen oder sogar Brand führen. Sorgen Sie dafür, dass keine Flüssigkeit auf das Gerät tropft bzw. gespritzt wird und stellen Sie niemals Wasserbehälter (z.B. Vasen) darauf. Stellen Sie keine Kerzen oder andere brennenden Gegenstände auf dieses Gerät.
17. Batterien
Beachten Sie beim Entsorgen erschöpfter Batterien immer die in Ihrer Gegend geltenden Umweltvorschriften oder -empfehlungen.
18. Achten Sie bei Aufstellung des Gerätes in einem Schrank oder Bücherbord auf eine einwandfreie Lüftung. An der Oberseite und den Seiten muss ein Freiraum von 20 cm gelassen werden. An der Rückseite müssen mindestens 10 cm frei sein. Zwischen der Rückseite des Schrankes oder Bücherbords muss ein Freiraum von mindestens 10 cm gelassen werden, um die Abfuhr der Warmluft zu gewährleisten.

VORSICHT MIT SCHRÄNKEN



S3125A

Vorsichtsmaßnahmen

- 1. Urheberrechte**—Außer für private Zwecke ist das Aufnehmen urheberrechtlich geschützten Materials ohne die Zustimmung des Rechteinhabers strafbar.
- 2. Sicherung**—Die Sicherung im Inneren des Gerätes darf niemals vom Anwender gewartet werden. Wenn sich das Gerät nicht einschalten lässt, verständigen Sie bitte Ihren Onkyo-Händler.
- 3. Pflege**—Hin und wieder sollten Sie das Gerät mit einem weichen Tuch abstauben. Hartnäckige Flecken darf man mit einem weichen und Tuch und etwas milder Reinigungslauge abwischen. Wischen Sie das Gehäuse gleich im Anschluss mit einem sauberen Tuch trocken. Verwenden Sie niemals ätzende Produkte, Verdünnern, Waschbenzin oder chemische Lösungsmittel, da diese die Lackierung angreifen oder die Beschriftung ablösen können.

4. Stromversorgung

VORSICHT

LESEN SIE SICH FOLGENDE PUNKTE SORGFÄLTIG DURCH, BEVOR SIE DAS GERÄT ANS NETZ ANSCHLIESSEN.

Die Spannung der Steckdosen ist von Land zu Land unterschiedlich. Vergewissern Sie sich, dass die Netzspannung bei Ihnen den auf der Rückseite Ihres Gerätes aufgedruckten Angaben (z.B., AC 230 V, 50 Hz oder AC 120 V, 60 Hz).

Um die Stromversorgung des Geräts ganz zu unterbinden, müssen Sie die Verbindung des Netzkabels lösen. Sorgen Sie dafür, dass der Netzstecker im Bedarfsfall problemlos gezogen werden kann.

Bei den Modellen mit [POWER]-Taste oder mit sowohl [POWER] als auch [ON/STANDBY] Tasten: Das Drücken auf die [POWER]-Taste, um den OFF-Modus auszuwählen, unterbricht nicht vollständig die Stromversorgung. Wenn Sie beabsichtigen das Gerät längere Zeit nicht zu verwenden, ziehen Sie das Netzkabel aus der Steckdose.

Bei Modellen mit nur der [ON/STANDBY]-Taste: Das Drücken auf die [ON/STANDBY]-Taste, um den Standby-Modus auszuwählen, unterbricht nicht vollständig die Stromversorgung. Wenn Sie beabsichtigen das Gerät längere Zeit nicht zu verwenden, ziehen Sie das Netzkabel aus der Steckdose.

5. Vermeiden von Hörverlust

Vorsicht

Ein übertriebener Schalldruck eines Ohr- oder Kopfhörers kann zu Hörschwund führen.

6. Batterien und Hitze

Warnung

Batterien (in der Verpackung oder im Gerät) darf man niemals extremer Hitze aussetzen, also nie in die direkte Sonne legen, in ein Feuer werfen usw.

7. Berühren Sie das Gerät niemals mit nassen Händen

—Fassen Sie das Netzkabel dieses Gerätes niemals mit nassen oder feuchten Händen an. Wenn Wasser oder andere Flüssigkeiten in das Geräterinnere gelangen, müssen Sie es sofort zur Wartung bei Ihrem Onkyo-Händler einreichen.

8. Hinweise für die Handhabung

- Wenn Sie das Gerät transportieren müssen, packen Sie es am besten wieder in den Original-Lieferkarton.
- Lassen Sie niemals Gummi- oder Plastikgegenstände auf dem Gerät liegen, weil diese eventuell schwer entfernbare Ränder auf dem Gehäuse hinterlassen.
- Die Ober- und Rückseite dieses Gerätes werden bei längerer Verwendung warm. Das ist völlig normal.
- Wenn Sie das Gerät längere Zeit nicht verwendet haben, verhält es sich beim nächsten Einschalten eventuell nicht mehr erwartungsgemäß. Am besten schalten Sie es in regelmäßigen Zeitabständen kurz einmal ein.
- Nach Verwendung dieses Gerätes müssen alle Discs entnommen werden. Schalten Sie das Gerät erst danach aus.

9. Aufstellung des Geräts

- Stellen Sie dieses Gerät an einen gut gelüfteten Ort.
- Sorgen Sie für eine ausreichende Luftzirkulation. Das gilt insbesondere, wenn das Gerät in einen Audioschrank gestellt wird. Bei ungenügender Lüftung kann es zu Überhitzung und also schweren Schäden am Gerät kommen.



- Stellen Sie das Gerät niemals in das direkte Sonnenlicht und meiden Sie die Nähe von Wärmequellen, weil die dabei entstehende Hitze zu Schäden an der Laserlinse führen kann.
- Stellen Sie das Gerät niemals an einen feuchten oder staubigen Ort und sorgen Sie dafür, dass es niemals starken Erschütterungen (z.B. der Boxen) ausgesetzt wird. Stellen Sie das Gerät niemals auf bzw. direkt über eine Lautsprecherbox.
- Das Gerät muss waagrecht aufgestellt werden. Stellen Sie es niemals senkrecht auf bzw. auf eine geeignete Oberfläche, weil das zu Funktionsstörungen führen kann.
- Wenn Sie das Gerät neben ein Radio, einen Fernseher oder einen Videorecorder stellen, kann unter Umständen dessen Bild- und Klangqualität beeinträchtigt werden. Wenn das bei Ihnen der Fall ist, müssen Sie das Gerät weiter vom Fernseher oder Videorecorder entfernt aufstellen.

10. Kondensbildung

Kondensbildung kann zu schweren Schäden am Gerät führen.

Lesen Sie sich folgende Punkte sorgfältig durch: Diese Kondensbildung kann auch auf der Laserlinse vorkommen. Letztere ist eine der empfindlichsten Komponenten des Geräts.

- In folgenden Fällen kann es zu Kondensbildung kommen:
 - Wenn das Gerät von einem kühlen an einen warmen Ort gebracht wird.

- Wenn die Heizung angestellt wird bzw. wenn sich das Gerät in der Nähe einer Klimaanlage befindet.
- Wenn man das Gerät im Sommer von einem kühlen an einen warmen Ort bringt.
- Wenn das Gerät an einem feuchten Ort verwendet wird.
- Betreiben Sie das Gerät niemals, wenn Sie vermuten, dass es Kondenswasser enthält. Sonst können nämlich die Discs und wichtige Komponenten im Geräteinneren beschädigt werden. Wenn Kondenswasser entsteht, ziehen Sie das Netzkabel aus der Steckdose und lassen Sie das Gerät etwa zwei bis drei Stunden bei Raumtemperatur ruhen.

Dieses Gerät enthält ein Halbleiter-Laser-System und ist als Laserprodukt der Klasse 1 eingestuft. Lesen Sie sich diese Bedienungsanleitung sorgfältig, um bei der Bedienung alles richtig zu machen. Bei Problemen wenden Sie sich bitte an das Geschäft, wo Sie das Gerät erworben haben.

Vermeiden Sie den Kontakt mit dem Laserstrahl und öffnen Sie niemals das Gehäuse.

ACHTUNG:

SICHTBARE UND UNSICHTBARE LASERSTRAHLEN DER KLASSE 1M BEI GEÖFFNETEM GERÄT. NIEMALS DIREKT MIT OPTISCHEN INSTRUMENTEN HIERAUF SCHAUEN.

DIESES GERÄT ENTHÄLT EINEN LASER. DIE VERWENDUNG VON BEDIENELEMENTEN BZW. DAS ÄNDERN VON EINSTELLUNGEN, DIE NICHT AUSDRÜCKLICH ERWÄHNT WERDEN KÖNNEN ZUR EINER GEFÄHRLICHEN BESTRAHLUNG FÜHREN.

Das rechts gezeigte Etikett befindet sich auf der Rückseite.



1. Dieses Gerät ist ein Laserprodukt der Klasse 1 und enthält einen Laser.
2. Öffnen Sie niemals das Gehäuse, um sich nicht unnötig einer Laserbestrahlung auszusetzen. Überlassen Sie alle Wartungsarbeiten einer qualifizierten Kundendienststelle.



ACHTUNG

BATTERIE NICHT VERSCHLUCKEN – VERÄTZUNGSGEFAHR

Die Fernbedienung dieses Geräts enthält eine Knopfzelle. Wurde eine solche Knopfzelle versehentlich verschluckt, können innerhalb von zwei Stunden ernsthafte, sogar tödliche innere Verätzungen auftreten. Halten Sie neue und verbrauchte Batterien fern von Kindern. Falls der Batteriehalter nicht mehr fest verschlossen bleibt, benutzen Sie die Fernbedienung nicht mehr und halten Sie sie fern von Kindern. Falls der Verdacht besteht, dass eine Batterie verschluckt oder in eine andere Körperöffnung eingeführt wurde, suchen Sie umgehend ärztliche Hilfe auf.



Die Rückseite der Fernbedienung ist mit einem Warnzeichen versehen.

Modelle für Europa

WEEE

<http://www.onkyo.com/manual/weee/weee.pdf>



Wir erklären in alleiniger Verantwortung, dass dieses Produkt die Standards erfüllt:

- Sicherheit
- Grenzen und Methoden der Messung von Funkstöreigenschaften
- Grenzen für Oberschwingungsströme
- Begrenzung von Spannungsveränderung, Spannungsfuktuationen und Flackern
- RoHS Richtlinie, 2011/65/EU

Hiermit erklärt Onkyo Corporation, dass sich das Gerät CR-265DAB in Übereinstimmung mit den grundlegenden Anforderungen und den übrigen einschlägigen Bestimmungen der Richtlinie 1999/5/EG befindet.

Vor Inbetriebnahme Ihrer neuen Lautsprecher

- Platzieren Sie die Lautsprecher auf stabilen, flachen Oberflächen. Lautsprecher auf unebenen und instabilen Oberflächen können umfallen. Außerdem wird dadurch die Soundqualität beeinträchtigt.
- Halten Sie Wasser und andere Flüssigkeiten von den Lautsprechern fern. Wenn Flüssigkeit über die Lautsprecher verschüttet wird, können Tief- und Hochtöner im Inneren beschädigt werden.
- Fassen Sie die Lautsprecher nicht mit nassen oder feuchten Händen an.

Vorsichtsmaßnahmen für die Lautsprecher

Die Lautsprecher können die angegebene Eingangsleistung bei normaler Musikwiedergabe bewältigen. Wenn die Lautsprecher mit folgenden Signalen gespeist werden, kann übermäßiger Strom durch die Lautsprecherwindspulen fließen, was Verbrennungen oder Drahtbruch zur Folge haben kann, auch wenn die Eingangsleistung der Signale innerhalb der angegebenen Werte liegt:

1. Zwischenstationsrauschen von unabgestimmten FM-Radios.
2. Audio von einer vorgesputzten Kassette.
3. Von Tonfrequenzgenerator, elektronischem Musikinstrument usw. erzeugte schrille Hochtöne.
4. Verstärkeroszillierung.
5. Spezielle Testtöne von Audio-Test-CDs oder ähnlichem.
6. Schläge und Knackgeräusche, die durch das Anschließen oder Trennen von Audiokabeln verursacht werden. (Schalten Sie Ihren Verstärker immer aus, bevor Sie Kabel anschließen oder trennen.)
7. Mikrofon-Rückkopplung.

In den Lautsprechern sind leistungsstarke Magnete verbaut. Halten Sie Metallartikel, wie etwa Schraubendreher, von den Lautsprechern fern, da sie von dem Magneten angezogen werden können und Verletzungen hervorrufen oder zu Beschädigungen an der Hochtöner-Membran führen können.

Einsatz in der Nähe eines CRT-Fernsehers oder Computers

(Im Folgenden steht „Fernseher“ für „CRT-Fernseher“.) Fernseher und Computermonitore sind magnetisch empfindliche Geräte und lassen als solche Farbveränderungen oder Bildverzerrungen zu, wenn herkömmliche Boxen in der Nähe aufgestellt werden. Um dies zu vermeiden sind die Lautsprecher mit einer internen magnetischen Abschirmung ausgestattet. In einigen Fällen können jedoch weiterhin Farbveränderungen auftreten. In diesem Fall sollten Sie Ihren Fernseher oder Monitor ausschalten, 15-30 Minuten warten und ihn dann erneut einschalten. Normalerweise wird hierdurch die Entmagnetisierungsfunktion aktiviert, die das magnetische Feld neutralisiert und alle Farbveränderungen beseitigt. Sollten die Probleme mit der Farbveränderung fortbestehen, erhöhen Sie den Abstand der Boxen zu Ihrem Fernseher oder Monitor. Beachten Sie, dass Farbveränderungen auch von einem Magneten oder einem Demagnetisierungswerkzeug in der Nähe Ihres Fernsehers oder Monitors verursacht werden können.

Anmerkung:

- Wenn die Lautsprecher in der Nähe eines Fernsehers oder Monitors aufgestellt sind, können diese aufgrund der vom Fernseher oder Monitor ausgestrahlten elektromagnetischen Wellen möglicherweise immer noch Geräusche abgeben, obwohl der Verstärker bereits abgestellt wurde. Um dies zu vermeiden, erhöhen Sie den Abstand zwischen den Lautsprechern und Ihrem Fernseher oder Monitor.

Lieferumfang

Überprüfen Sie, ob Sie folgende Teile erhalten haben:

CD-Receiver (CR-265DAB)

Fernbedienung (RC-892S)

DAB/UKW-Zimmerantenne

Netzkabel

(Die Ausführung des Steckers hängt vom Auslieferungsland ab.)

Lautsprecher (D-T25)

Lautsprecherkabel

8 Ablagepolster

* In den Katalogen und auf der Verpackung verweist der Buchstabe am Ende des Produktnamens auf die Farbe. Die technischen Daten und die Bedienung sind jedoch für alle Geräte gleich.

Lautsprecher-Ablagepolster benutzen

Wenn Sie die im Lieferumfang enthaltenen Ablagepolster anbringen, trennen Sie die Lautsprecher von der Ablageoberfläche, was die Soundqualität verbessert. Die Ablagepolster erhöhen außerdem die Stabilität der Lautsprecher und verhindern, dass sie verrutschen.

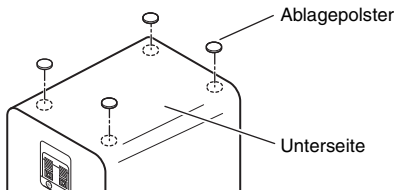

Fernbedienung benutzen

Entfernen Sie die Schutzfolie vor der Benutzung der Fernbedienung.

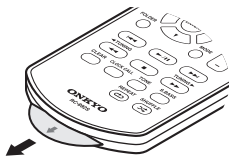

Richten Sie die Fernbedienung bei der Betätigung immer wie gezeigt auf den Sensor des CD receivers.

Fernbedienungssensor

CR-265DAB

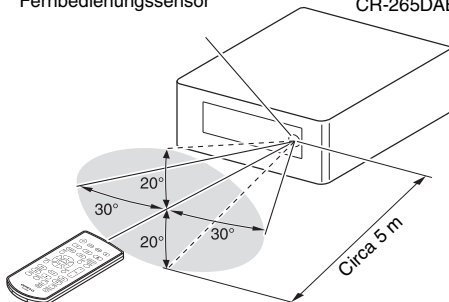

Aufstellungsort

Das Gerät und die Fernbedienung könnten sich verfärben, falls sie ultraviolettem oder anderen Licht, direktem Sonnenlicht, Leuchtstofflampen oder antibakteriellen Lampen ausgesetzt sind.

Batterie wechseln

Verwenden Sie ausschließlich Batterien des Typs CR2025.

Halten Sie die Lasche an der Rückseite der Fernbedienung in Pfeilrichtung gedrückt, und ziehen Sie dabei den Batteriehalter heraus.

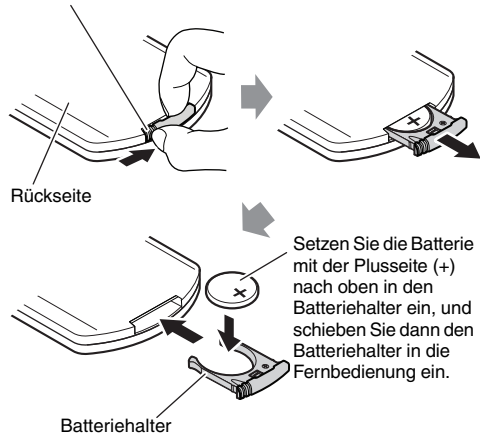

Anmerkung:

- Wenn sich die Fernbedienung nicht erwartungsgemäß verhält, muss die Batterie ausgewechselt werden.
- Um Korrosion zu vermeiden, sollten Sie die Batterie entnehmen, wenn Sie die Fernbedienung längere Zeit nicht verwenden möchten.
- Erschöpfte Batterien müssen so schnell wie möglich entnommen werden, um ein Auslaufen oder Korrosion zu vermeiden.
- Falls die Fernbedienung bei der ersten Benutzung nicht funktioniert, versuchen Sie Folgendes:
 1. Halten Sie die Taste VOLUME [-] der Fernbedienung (mindestens zehn Sekunden lang) gedrückt. Falls die Fernbedienung immer noch nicht funktioniert, wiederholen Sie Folgendes.
 2. Entfernen Sie die Batterie, wischen Sie sie mit einem trockenen Tuch ab, und setzen Sie sie dann wieder ein.

Vorsicht:

- Ein fehlerhaftes Austauschen der Batterie kann zur Explosion führen. Verwenden Sie ausschließlich Batterien desselben oder eines gleichwertigen Typs.

Merkmale

CD

- Wiedergabe von CDs und MP3-CDs (CD-R und CD-RW)
- Wiedergabemodi RANDOM/REPEAT

USB-Stick

- MP3-Wiedergabe von USB-Sticks
- Wiedergabemodi RANDOM/REPEAT

iPod/iPhone/iPad^{*1}

- Direkte Digitalverbindung zu iPod/iPhone/iPad
- iPod/iPhone/iPad-Steuerung über die Fernbedienung

Bluetooth^{*2}

- Bluetooth-Funktionen für die drahtlose Wiedergabe von Smartphones und anderen Geräten
- Unterstützt die Bluetooth Standby-Funktion
- Unterstützt die NFC-Funktion für einfaches Pairing und Verbindung

Radio

- DAB/DAB+, UKW-Tuner
- Bis zu 40 DAB/DAB+-, 40 UKW-Festsender
- Automatische UKW-Festsenderspeicherung
- RDS (Radiodatensystem)

Timer und Uhr

- Vier programmierbare Timer
- EinschlafTIMER

Lautsprecher

- Elegantes Gehäuse
- 2-Wege-Bassreflex

Verschiedenes

- Superbass-Funktion (S.Bass) für tiefere Basstöne
- Tiefen- und Höhenregler
- Line-Eingang für externe Audioquellen
- Kopfhörerbuchse

*1



iPad, iPhone, iPod, iPod classic, iPod nano, iPod shuffle und iPod touch sind (in den USA und anderen Ländern eingetragene) Warenzeichen von Apple Inc. „Made for iPod“, „Made for iPhone“ bzw. „Made for iPad“ bedeutet, dass ein elektronisches Zubehör speziell für die Anbindung an ein iPod, iPhone bzw. iPad entwickelt und vom Entwickler dahingehend zertifiziert wurde, dass es den Apple-Leistungsstandards entspricht. Apple ist nicht verantwortlich für die Betriebsfähigkeit des Geräts und dessen Übereinstimmung mit Sicherheits- und anderen Vorschriften.

Bitte beachten Sie, dass der Einsatz solchen Zubehörs in Verbindung mit einem iPod, iPhone oder iPad Drahtlosverbindungen beeinträchtigen kann.

*2



Der Begriff Bluetooth® und die dazugehörigen Logos sind eingetragene Warenzeichen von Bluetooth SIG, Inc. und werden von Onkyo unter Lizenz benutzt. Andere Warenzeichen und Marken sind das Eigentum deren Inhaber.

Onkyo garantiert nicht, dass der CR-265DAB alle Bluetooth-fähigen Geräte unterstützt. Für Einzelheiten zur Kompatibilität zwischen dem CR-265DAB und anderen Bluetooth-Geräten, ziehen Sie deren Anleitungen und Händler zu Rate. In gewissen Ländern mag die Benutzung von Bluetooth-Geräten eingeschränkt sein. Fragen Sie bei Ihren örtlichen Behörden nach.

Bitte lesen Sie das Typenschild an der Unter- oder Hinterseite des Geräts für zusätzliche Sicherheitsinformationen

Erste Schritte

Wichtige Sicherheitshinweise	2
Vorsichtsmaßnahmen	3
Lieferumfang	6
Lautsprecher-Ablagepolster benutzen	6
Fernbedienung benutzen	6
Batterie wechseln	6
Merkmale	7
CD-Receiver kennenlernen	9
Ober- und Vorderseite	9
Display	10
Rückseite	10
Fernbedienung	11
Hinweise zu Discs (Audio-CD und MP3) und USB-Sticks (MP3)	12

Anschlüsse

Antennen anschließen	14
DAB/UKW-Zimmerantenne anschließen ..	14
DAB- oder UKW-Außenantenne anschließen	14
Lautsprecher anschließen	15
Andere Geräte anschließen	16
Audiowiedergabegerät anschließen	16
Netzkabel verbinden	16

Grundlegende Bedienung

Grundlegende Bedienung	17
Einschalten des CD-Receiver	17
Automatische Standby-Funktion einstellen	17
Eingangswahl auswählen	17
Lautstärke regeln	17
CD-Receiver stummschalten	17
Kopfhörer benutzen	17
Bässe und Höhen einstellen	17
Superbass-Funktion benutzen	18
Display-Helligkeit einstellen	18

CD wiedergeben

CD wiedergeben	19
CD wiedergeben	19
CD-Informationen anzeigen	19
Ordner oder Datei auf einer MP3-Disc auswählen	20
MP3-Informationen anzeigen	20
1-Ordner-Modus	20
Speicherwiedergabe	20
Wiederholte Wiedergabe	21
Zufällige Wiedergabe	21

iPod/iPhone/iPad wiedergeben

iPod/iPhone/iPad wiedergeben	22
iPod/iPhone/iPad über USB wiedergeben	22
iPod-Menüs mit der Fernbedienung navigieren	22

Drahtlose Wiedergabe über Bluetooth

Drahtlose Wiedergabe über Bluetooth	23
Pairing	23
Musik von einem Bluetooth-fähigen Gerät wiedergeben	23
Auto Change-Funktion verwenden	23
Bluetooth zurücksetzen	24
Bluetooth-Verbindung durch Berührung (über NFC)	24
Bluetooth Standby-Funktion verwenden ..	25

Radio hören

Radio hören	26
UKW-Radiosender einstellen	26
Anhören von DAB-Digitalradio	26
DAB-/UKW-Festsender manuell speichern	28
UKW-Festsender automatisch speichern (Auto Preset)	28
Festsender auswählen	28
RDS empfangen	29
Festsender löschen	29

USB-Stick wiedergeben

USB-Stick wiedergeben	30
-----------------------------	----

Externes Gerät wiedergeben

Externes Gerät wiedergeben	30
An der Buchse LINE IN angeschlossenes externes Gerät wiedergeben	30

Uhr und Timer

Uhr stellen	31
Timer einsetzen	31
Einschlaf-timer einsetzen	31
Timer programmieren	31
Timer aktivieren (On) oder deaktivieren (Off)	32

Sonstiges

Fehlerbehebung	33
Technische Daten	38

CD-Receiver kennenlernen

Ober- und Vorderseite

Oberseite

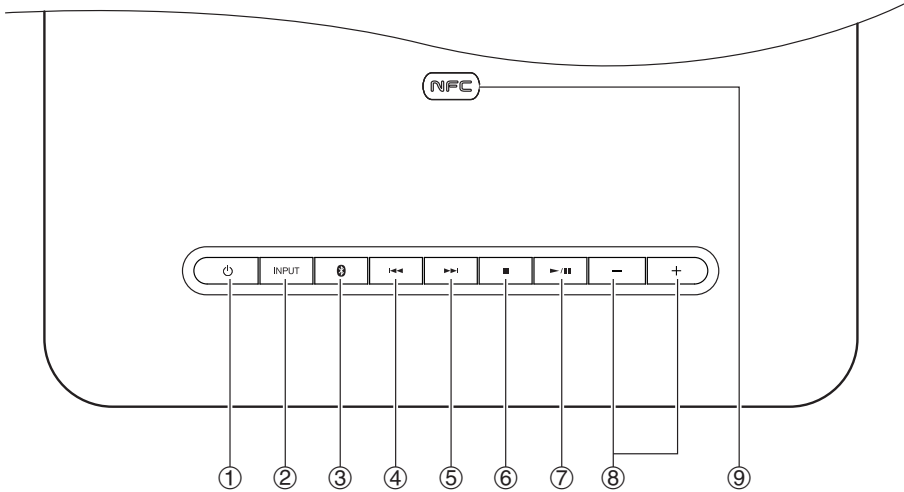

Vorderseite

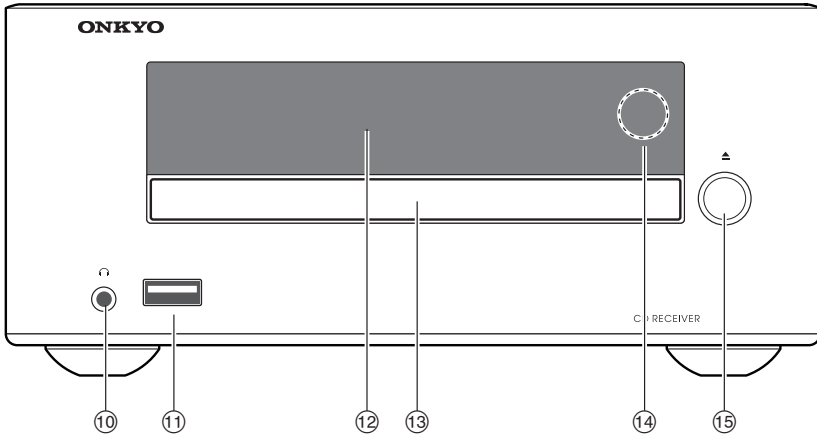

Weitere Einzelheiten finden Sie auf den in Klammern angegebenen Seiten.

- | | |
|---|---|
| ① Taste $\text{\textcircled{P}}$ Netz (17, 33) | ⑨ NFC-Marke |
| ② Taste INPUT (17, 22) | ⑩ Kopfhörerbuchse [$\text{\textcircled{H}}$] (17) |
| ③ $\text{\textcircled{D}}$ -Taste (23) | ⑪ Buchse USB (30) |
| ④ Rückwärtstaste [$\text{\textleftarrow\textleftarrow}$] (19, 22, 28) | ⑫ Display (10) |
| ⑤ Vorwärtstaste [$\text{\textrightarrow\textrightarrow}$] (19, 22, 28) | ⑬ Disc-Schublade (19) |
| ⑥ Stoptaste [$\text{\text{■}}$] (19, 22, 33) | ⑭ Fernbedienungssensor (6) |
| ⑦ Wiedergabe-/Pausetaste [$\text{\textrightarrow\text{ }}$] (19, 20, 30) | ⑮ Taste Öffnen/Schließen [$\text{\text{▲}}$] (19) |
| ⑧ Tasten VOLUME [+]/[-] (17, 22) | |

Display

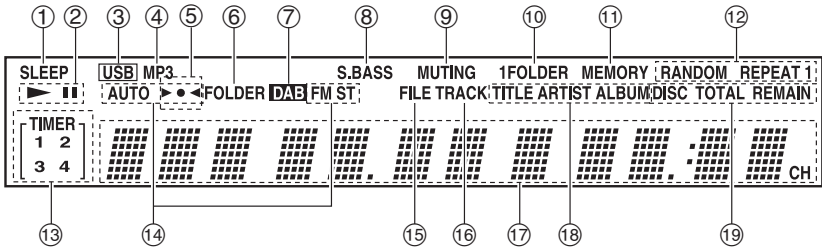

- | | |
|--------------------------------------|------------------------------------|
| ① Anzeige SLEEP | ⑪ Anzeige MEMORY |
| ② Wiedergabe- und Pausenzeigen ► und | ⑫ Wiedergabemodus-Anzeigen |
| ③ Anzeige USB | ⑬ Anzeigen TIMER |
| ④ Anzeige MP3 | ⑭ UKW-Empfangsanzeigen |
| ⑤ ►●◀ -Anzeigen | ⑮ Anzeige FILE |
| ⑥ Anzeige FOLDER | ⑯ Anzeige TRACK |
| ⑦ Anzeige DAB | ⑰ Meldungsbereich |
| ⑧ Anzeige S.BASS | ⑱ Anzeigen TITLE, ARTIST und ALBUM |
| ⑨ Anzeige MUTING | ⑲ Anzeigen DISC, TOTAL und REMAIN |
| ⑩ Anzeige 1FOLDER | |

Rückseite

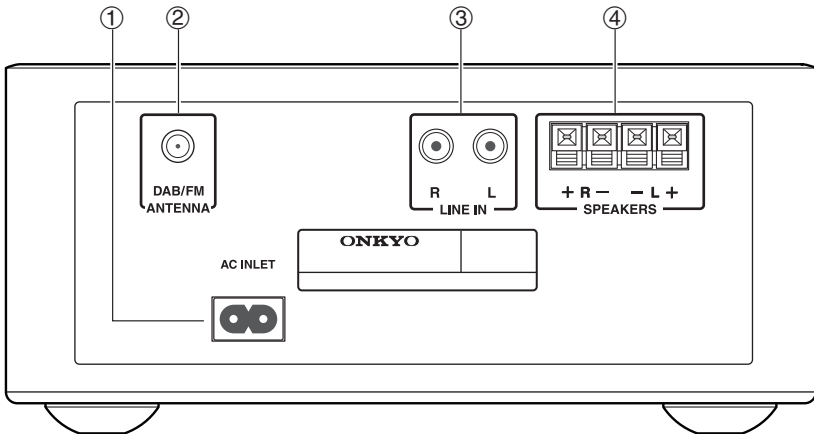

- | |
|-------------------------|
| ① AC INLET |
| ② Buchse DAB/FM ANTENNA |
| ③ Buchsen LINE IN |
| ④ Klemmen SPEAKERS |

Siehe Seite 14 bis 16 für Einzelheiten zu den Anschlüssen.

Fernbedienung

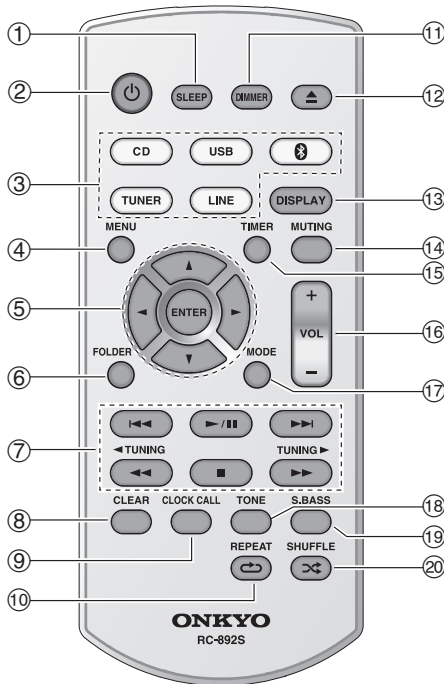

Weitere Einzelheiten finden Sie auf den in Klammern angegebenen Seiten.

- | | |
|--|---------------------------------|
| ① Taste SLEEP (31) | ⑪ Taste DIMMER (18) |
| ② Netztaaste [⏻] (17, 33) | ⑫ Taste Öffnen/Schließen [▲] |
| ③ Quellenauswahltaaste (17, 22, 26, 28, 30) | ⑬ Taste DISPLAY (19, 20, 29) |
| ④ Taste MENU (22) | ⑭ Taste MUTING (17) |
| ⑤ Pfeiltaste [▲]/[▼]/[◀]/[▶] und Taste ENTER | ⑮ Taste TIMER (31, 32) |
| ⑥ Taste FOLDER | ⑯ Taste VOLUME [+]/[-] (17, 22) |
| ⑦ Stopptaste [■] (19, 22),
Wiedergabe-/Pausetaaste [▶/] (19, 20, 22, 30),
Taste [◀◀]/[▶▶] (19, 22, 28), [◀◀]/[▶▶]
Taste TUNING [◀]/[▶] (19, 22, 26) | ⑰ Taste MODE (20, 28) |
| ⑧ Taste CLEAR (20, 21) | ⑱ Taste TONE (17) |
| ⑨ Taste CLOCK CALL (31, 36) | ⑲ Taste S.BASS (18) |
| ⑩ Taste REPEAT [↺] (21, 22) | ⑳ Taste SHUFFLE [↻] (21, 22) |

Hinweise zu Discs (Audio-CD und MP3) und USB-Sticks (MP3)

Vorsichtsmaßnahmen zur Wiedergabe

Mit folgenden Logos bezeichnete Compact Discs (CDs) können wiedergegeben werden.

Spielen Sie ausschließlich Audio-CDs ab – nicht etwa auf die Verwendung in PCs ausgelegte CD-ROMs. Ungewöhnliche Geräusche könnten den CD-Receiver und/oder die Lautsprecher beschädigen.



* Der CD-Receiver unterstützt Discs der Art CD-R und CD-RW. Beachten Sie, dass gewisse Discs aufgrund deren Merkmale, Zustand (Kratzer, Schmutz) oder Dateninhalt möglicherweise nicht wiedergegeben werden können. Eine mit einem Audio-CD-Recorder aufgenommene CD kann nicht wiedergegeben werden, wenn sie nicht finalisiert wurde.

Verwenden Sie nie andere als runde (z.B. herzförmige oder achteckige) Discs. Die Verwendung solcher Discs könnte den CD-Receiver beschädigen.



Wiedergabe von kopiergeschützten CDs

Gewisse kopiergeschützte Audio-CDs entsprechen nicht den offiziellen CD-Normen. Solche Spezial-Discs können nicht mit dem CD-Receiver wiedergegeben werden.

Wiedergabe von MP3-Discs

Auf CD-R/CD-RW aufgenommene MP3-Dateien können mit dem CD-Receiver wiedergegeben werden.

- Verwenden Sie Discs, die gemäß dem Datensystem-Standard ISO 9660 Level 2 aufgenommen wurden. (Es werden entsprechend ISO 9660 Level 1 acht Verzeichnisebenen unterstützt).
- Discs müssen finalisiert werden.
- Nur MP3-Dateien mit der Endung „.mp3“ oder „.mp3“ werden unterstützt.
- Mit MPEG 1 Audio Layer 3 bei Abtastfrequenzen von 32/44,1/48 kHz und einer Bitrate von 32–320 kbps aufgenommene Daten werden nicht unterstützt.
- Auf einer CD werden maximal 255* Ordner (einschl. Stammverzeichnis) und maximal 512 Dateien erkannt. In einem Ordner werden maximal 512 Dateien erkannt.

* Dies schließt Ordner ein, die keine MP3-Dateien enthalten.

Wiedergabe von USB-Sticks

- Der CD-Receiver unterstützt nicht die Wiedergabe von Audioplayern und Smartphones, die keine USB-Massenspeichergeräte sind.
- Auf einem USB-Stick gespeicherte MP3-Dateien können mit dem CD-Receiver wiedergegeben werden.
- Die Dateisysteme FAT16 und FAT32 werden unterstützt.
- Nur MP3-Dateien mit der Endung „.mp3“ oder „.mp3“ werden unterstützt.
- Mit MPEG 1 Audio Layer 3 bei Abtastfrequenzen von 32/44,1/48 kHz und einer Bitrate von 32–320 kbps aufgenommene Daten werden nicht unterstützt.
- Auf einem USB-Stick werden maximal 999* Ordner (einschl. Stammverzeichnis) und maximal 3000 Dateien erkannt. In einem Ordner werden maximal 999 Dateien erkannt.
- USB-Hubs werden nicht unterstützt.
- * Dies schließt Ordner ein, die keine MP3-Dateien enthalten.

Anmerkung:

- Es kann vorkommen, dass eine mit einem Recorder oder PC aufgenommene Disc nicht wiedergegeben werden kann. (Mögliche Ursachen: Merkmale oder Zustand [Kratzer, Verschmutzung] der Disc, Verschmutzung der Player-Linse, Kondenswasser usw.)
- Es kann vorkommen, dass eine mit einem PC aufgenommene Disc in Abhängigkeit der Einstellungen oder Umgebung der benutzten Anwendung nicht wiedergegeben werden kann. Nehmen Sie die Disc in einem vom CD-Receiver unterstützten Format auf.
- Eine Disc mit unzureichender Speicherkapazität kann möglicherweise nicht korrekt wiedergegeben werden.
- Die Wiedergabereihenfolge der Dateien entspricht deren Speicherreihenfolge auf dem USB-Stick. Falls Dateien und Ordner auf dem USB-Stick am PC usw. gelöscht oder umbenannt werden, kann die Wiedergabereihenfolge sich allerdings ändern.

Handhabung von Discs

Fassen Sie Discs nur an deren Außen- und Lochrand an. Vermeiden Sie es, die Datenseite (d.h. unbedruckte Seite) zu berühren.

Labelseite
(bedruckte
Oberfläche)



Datenseite

Bringen Sie keine Aufkleber oder Beschriftungen auf die Label- und Datenseiten einer Disc an. Vermeiden Sie Kratzer und Beschädigungen.

Vorsichtsmaßnahmen bei Leih-Discs

Legen Sie keine Discs ein, die mit sich lösenden Aufklebern oder Klebstoffrückständen versehen sind. Solche Discs könnten im CD-Receiver stecken bleiben oder den CD-Receiver beschädigen.

Vorsichtsmaßnahmen bei bedruckbaren Discs

Lassen Sie eine CD-R/CD-RW, deren Label mit einem Tintenstrahldrucker gedruckt wurde, nicht im CD-Receiver liegen. Die Disc könnte im CD-Receiver stecken bleiben oder den CD-Receiver beschädigen. Entfernen Sie die Disc nach der Wiedergabe aus dem CD-Receiver und bewahren Sie sie in einer Hülle auf. Eine frisch bedruckte Disc ist klebrig. Lassen Sie die Disc vor dem Abspielen gründlich trocknen.

Pflege von Discs

Eine verschmutzte Disc kann vom CD-Receiver nicht richtig gelesen werden. Außerdem kann dies die Audioqualität beeinträchtigen. Wenn die Disc verschmutzt ist, wischen Sie Fingerabdrücke, Staub etc. mit einem weichen Tuch vorsichtig ab. Wischen Sie von der Mitte nach Außen.

Entfernen Sie hartnäckigen Schmutz und Staub mithilfe eines mit Wasser angefeuchteten Tuchs. Wischen Sie die Disc anschließend mit einem trockenen Tuch ab. Verwenden Sie keine Reinigungssprays für Schallplatten, antistatische Mittel usw. Vermeiden Sie flüchtige Chemikalien wie Waschbenzin oder Lackverdünner, da diese in die Disc-Oberfläche eindringen können.

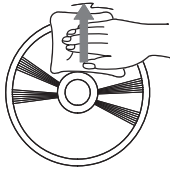

Antennen anschließen

DAB/UKW-Zimmerantenne anschließen

Dieser Abschnitt erläutert, wie Sie die beiliegende DAB/UKW-Zimmerantenne anschließen.

Der CD-Receiver kann Radiosignale nur dann empfangen, wenn eine Antenne angeschlossen ist. Vor der Benutzung des Tuners müssen Sie deshalb die Antenne anschließen.

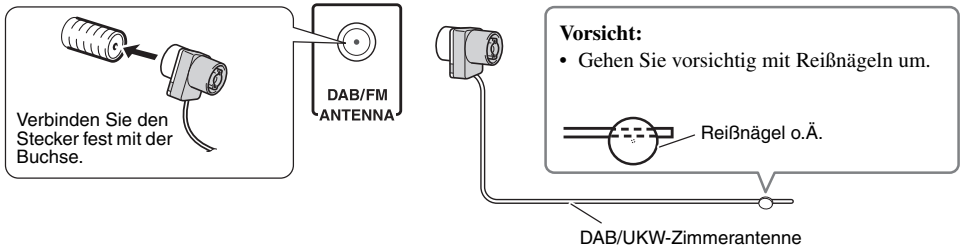

Anmerkung:

- Wenn ihr CD-Receiver einsatzbereit ist, stellen Sie einen Sender ein und richten Sie die Antenne so aus, dass Sie den bestmöglichen Empfang erhalten.
- Befestigen Sie die im Lieferumfang enthaltene DAB/UKW-Zimmerantenne mit Reibnägeln, so dass sie straff ist und den bestmöglichen Empfang gewährt. Gewöhnlich ist der Empfang in der Nähe von Fenstern besser.

Hinweis:

- Wenn Sie mit der beiliegenden DAB/UKW-Zimmerantenne keinen ausreichenden Empfang erhalten, sollten Sie stattdessen eine handelsübliche DAB- oder UKW-Außenantenne verwenden.

DAB- oder UKW-Außenantenne anschließen

Wenn Sie mit der beiliegenden DAB/UKW-Zimmerantenne keinen ausreichenden Empfang erhalten, sollten Sie stattdessen eine handelsübliche DAB- oder UKW-Außenantenne verwenden.

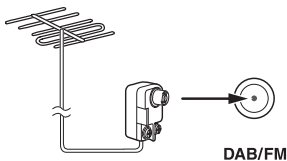

Anmerkung:

- Ziehen Sie für die Installation der Außenantenne einen Fachmann zu Rate.
- Für bestmögliche Ergebnisse muss die Außenantenne fern von hohen Gebäuden und mit klarer Sicht auf den Sender aufgestellt werden.
- Die Außenantenne sollte fern von möglichen Störquellen wie Leuchtschildern und stark befahrenen Straßen aufgestellt werden.
- Aus Sicherheitsgründen sollte die UKW-Außenantenne fern von Freileitungen und anderen Hochspannungsanlagen aufgestellt werden.
- Die UKW-Außenantenne muss vorschriftsmäßig geerdet werden, um Stromschlaggefahr zur vermeiden.

Lautsprecher anschließen

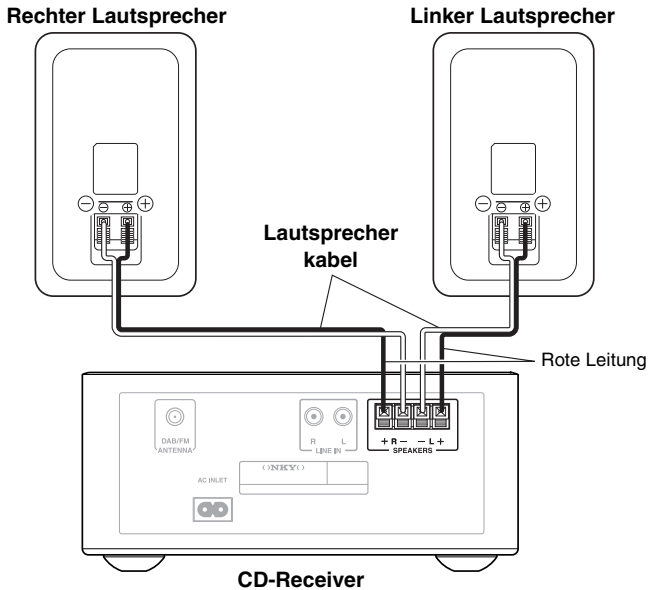

Entfernen Sie die Isolierung an den Enden der Lautsprecherkabel und verdrehen Sie die blanken Drähte so fest wie möglich.

Betätigen Sie den Drücker, um die Klemme zu öffnen. Stecken Sie die blanken Kabelenden in die Öffnung und geben Sie den Drücker frei.

Vergewissern Sie sich, dass die Lautsprecherklemmen die blanken Kabelenden greifen, nicht die Isolierung.



- Schließen Sie nicht beide Lautsprecherkabel an denselben L- oder R-Klemmen an. Verbinden Sie nicht mehr als zwei Lautsprecherklemmen mit je einem Lautsprecher.

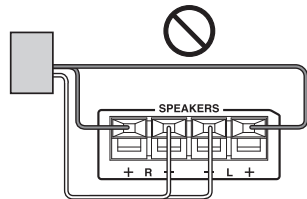
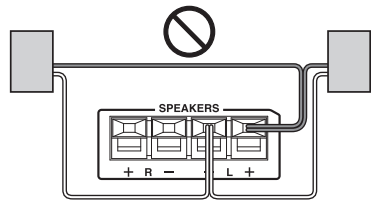

Anmerkung:

- Verbinden Sie den rechten Lautsprecher mit den Klemmen SPEAKERS (R) des CD-Repeaters. Verbinden Sie den linken Lautsprecher mit den Klemmen SPEAKERS (L).
- Beachten Sie die Polarität der Lautsprecherkabel. Verbinden Sie positive Klemmen (+) nur mit positiven Klemmen (+) und negative Klemmen (-) nur mit negativen Klemmen (-). Ein Vertauschen der Polarität bewirkt eine Phasenverschiebung und beeinträchtigt die Klangqualität.
- Verbinden Sie die roten Leitungen mit den positiven Klemmen (+).
- Verwenden Sie ausschließlich die im Lieferumfang enthaltenen Lautsprecher (D-T25). Wir übernehmen keine Verantwortung für Fehlfunktionen oder unzufriedenstellende Ergebnisse, wenn andere Lautsprecher mit dem CD-Receiver eingesetzt werden.

- Vermeiden Sie eine Kurzschließen der Plus- und Minusleitungen. Dies könnte den CD-Receiver und/oder die Lautsprecher beschädigen.



Andere Geräte anschließen

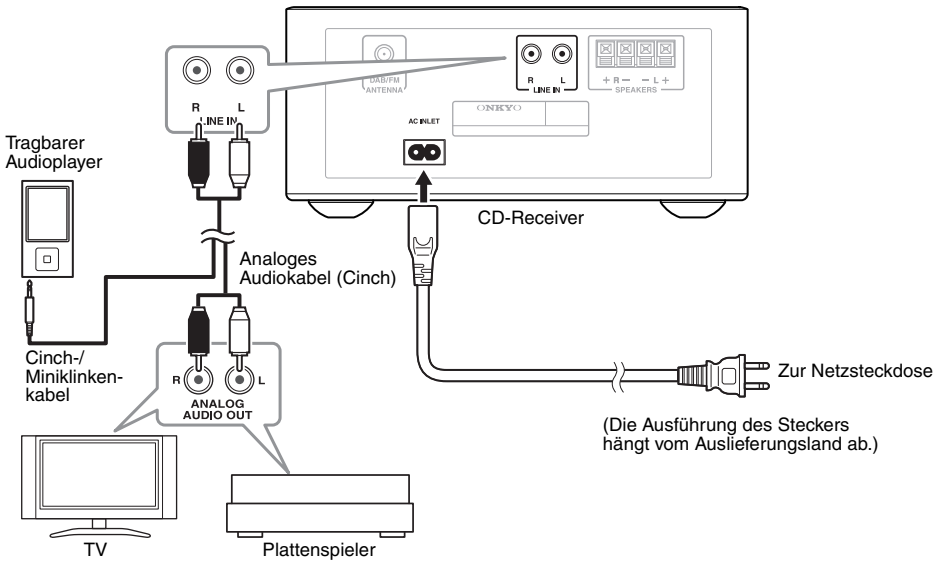

Hinweise zu den Verbindungen

- Lesen Sie vor dem Anschließen anderer Geräte in deren Bedienungsanleitungen nach.
- Schließen Sie das Netzkabel erst an, nachdem Sie alle Verbindungen hergestellt und überprüft haben.

Verbinden Sie die Stecker fest, um einen guten Kontakt zu gewährleisten. (Lose Verbindungen können Störgeräusche oder Fehlfunktionen bewirken).

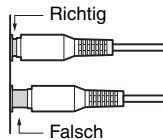

Anmerkung:

- Stellen Sie keinerlei Gegenstände auf den CD-Receiver ab. Andernfalls könnten die Belüftung und Kühlung behindert und Störungen verursacht werden.

Audiowiedergabegerät anschließen

Verbinden Sie die Buchsen LINE IN des CD-Receivers mit den Buchsen OUTPUT (PLAY) Ihres Audiowiedergabegeräts.

Verwenden Sie ein zu Ihrem Wiedergabegerät passendes Audiokabel.

Für den Anschluss eines Plattenspielers ist ein optionaler Entzerrvorverstärker notwendig. Ein Plattenspieler mit eingebautem Entzerrvorverstärker kann direkt angeschlossen werden.

Netzkabel verbinden

Verbinden Sie das Netzkabel des CD-Receivers mit einer entsprechenden Netzsteckdose.

Anmerkung:

- Verwenden Sie ausschließlich das im Lieferumfang enthaltene Netzkabel. Setzen Sie das im Lieferumfang enthaltene Netzkabel nicht mit anderen Geräten ein. Andernfalls könnten Fehlfunktionen oder Unfälle erfolgen.
- Lösen Sie das Netzkabel nicht von der Buchse AC INLET, solange das andere Ende noch mit der Netzsteckdose verbunden ist. Sie könnten einen Stromschlag erleiden, wenn Sie versehentlich die Steckerkontakte des Netzkabels berühren.
- Schließen Sie alle Lautsprecher und AV-Geräte an, bevor Sie das Netzkabel verbinden.
- Beim Einschalten des CD-Receivers kann eine vorübergehende Spannungsspitze erfolgen, die andere elektrische Geräte stören könnte. In solchem Fall können Sie den Receiver an einen anderen Stromkreis anschließen.
- Verbinden Sie das Netzkabel mit einer leicht zugänglichen Netzsteckdose, damit Sie es bei Bedarf schnell lösen können.

Grundlegende Bedienung

Sofern nicht anders vermerkt, erfolgen die in der Anleitung beschriebenen Bedienungsvorgänge über die Fernbedienung.

Einschalten des CD-Receiver

Drücken Sie die Taste [⏻].

Sie können auch die Taste [⏻] des CD-Receiver benutzen. Der CD-Receiver wird eingeschaltet, und das Display leuchtet auf. Drücken Sie zum Ausschalten (Standby-Modus) erneut dieselbe Taste.

Falls ein iPod/iPhone/iPad mit dem CD-Receiver verbunden ist, wenn sich dieser im Standby-Modus befindet, wird „Charging“ im Display des CD-Receiver eingblendet und das/der iPod/iPhone/iPad geladen.

Automatische Standby-Funktion einstellen

Mit der automatischen Standby-Funktion kann der CD-Receiver automatisch in den Standby-Modus geschaltet werden, sobald 20 Minuten lang keine Betätigung oder Audioeingabe erfolgt.

Bevor die automatische Standby-Funktion das Gerät in den Standby-Modus schaltet, blinkt „Auto Standby“ eine Minute lang.

Anmerkung:

- Wenn Sie FM Mono auswählen, wird die automatische Standby-Funktion deaktiviert.

1 Schalten Sie das Gerät in den Standby-Modus.

2 Drücken Sie die Taste [MENU].

„Auto Standby“ wird im Display des CD-Receiver eingblendet.

3 Drücken Sie die Taste [ENTER], und wählen Sie dann „On“ mit den Tasten [▲]/[▼].

4 Drücken Sie die Taste [ENTER].

Um die automatische Standby-Funktion auszuschalten, wählen Sie in Schritt 3 „Off“ aus.

Eingangswahl auswählen

Sie haben die Wahl zwischen CD, USB, , DAB, FM oder LINE (ein externes Gerät).

Sie können mit den Quellenauswahl-tasten eine Eingangsquelle wählen.

Drücken Sie wiederholt die Taste [INPUT] des CD-Receiver. Die Eingangsquellen werden in der folgenden Reihenfolge ausgewählt.



Lautstärke regeln

Sie können mit den Tasten VOLUME [+]/[-] die Lautstärke regeln.

Sie können auch die Tasten [+]/[-] des CD-Receiver benutzen.

Sie können die Lautstärke zwischen 0 und 41 bis Max. einstellen.

CD-Receiver stummschalten

Drücken Sie die Taste [MUTING].

„Muting“ wird einige Sekunden lang im Display eingblendet. Die Anzeige MUTING blinkt, solange der CD-Receiver stummschaltet ist. Drücken Sie dieselbe Taste, um die Stummschaltung aufzuheben.

Hinweis:

- Die Stummschaltung wird ebenfalls aufgehoben, wenn Sie die Lautstärke einstellen.
- Sie können die Stummschaltung ferner aufheben, indem Sie das Gerät in den Standby-Modus schalten und dann wieder einschalten.

Kopfhörer benutzen

Für ungestörten Hörgenuss können Sie an der Kopfhörerbuchse [🔌] des Receiver ein Paar Stereo-Kopfhörer (mit Klinenstecker mit 3,5 mm Durchmesser) anschließen.

Anmerkung:

- Stellen Sie vor dem Anschließen von Kopfhörern die Lautstärke herab.
- Solange der Kopfhörerstecker mit der Kopfhörerbuchse [🔌] verbunden ist, bleiben die Lautsprecher stummschaltet.

Bässe und Höhen einstellen

1 Drücken Sie wiederholt die Taste [TONE], um „Bass“ oder „Treble“ auszuwählen. Wird S.Bass1 oder S.Bass2 ausgewählt, wird S.Bass deaktiviert, und für Bass und Treble werden die letzten Einstellungen aufgerufen.

2 Stellen Sie die Bässe bzw. Höhen mit den Tasten [▲]/[▼] ein.

Sie können die Bässe und Höhen zwischen -4 und +4 einstellen.

3 Drücken Sie die Taste [ENTER], um zur vorherigen Anzeige zurückzukehren.

Anmerkung:

- S.Bass kann nicht gleichzeitig mit Bass und Treble aktiviert werden.
Wenn Sie die Taste [TONE] drücken, werden S.Bass deaktiviert und die Einstellungen für Bass und Treble aktiviert.

Superbass-Funktion benutzen

Drücken Sie die Taste [S.BASS].

Mit jedem Tastendruck ändert die Einstellung wie folgt.

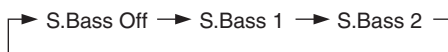

Die Anzeige S.BASS leuchtet bei den Einstellungen S.Bass 1 und S.Bass 2.

Je höher die Einstellung umso größer der Superbassanteil.

Anmerkung:

- S.Bass kann nicht gleichzeitig mit Bass und Treble aktiviert werden.
Die Einstellungen für Bass und Treble sind nur aktiv, wenn S.Bass deaktiviert ist. Wird S.Bass1 oder S.Bass2 ausgewählt, werden die Einstellungen für Bass und Treble deaktiviert.

Display-Helligkeit einstellen

Drücken Sie die Taste [DIMMER].

Mit jedem Tastendruck ändert die Einstellung wie folgt.

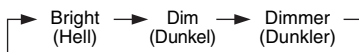

CD wiedergeben

Sofern nicht anders vermerkt, erfolgen die in der Anleitung beschriebenen Bedienungsvorgänge über die Fernbedienung.

CD wiedergeben

- 1 Drücken Sie die Taste [▲] des CD-Receiver, um die Disc-Schublade zu öffnen.

Hinweis:

- Wird die Taste [▲] gedrückt, während sich der CD-Receiver im Standby-Modus befindet, wird der CD-Receiver eingeschaltet und die Disc-Schublade geöffnet.

- 2 Legen Sie die CD mit der Labelseite nach oben auf die Schublade ab.

Legen Sie eine Mini-CD (8 cm Durchmesser) in der Mitte der Schublade ab.

- 3 Wählen Sie die Eingangsquelle CD aus und drücken Sie dann die Taste [▶/||].

Zum Auswählen der Eingangsquelle CD drücken Sie die Taste [CD] der Fernbedienung oder drücken Sie wiederholt die Taste [INPUT] des CD-Receiver.

Die Disc-Schublade wird geschlossen und die Wiedergabe gestartet.

Die Anzeige „▶“ wird im Display eingeblendet.

Um die Wiedergabe zu stoppen:

Drücken Sie die Taste [■].

Um die Wiedergabe anzuhalten:

Drücken Sie die Taste [▶/||]. Die Pauseanzeige „||“ wird im Display eingeblendet. Um die Wiedergabe fortzusetzen, drücken Sie erneut die Taste [▶/||].

Für Schnellvorlauf oder -rücklauf:

Halten Sie während der Wiedergabe die Schnellvorlaufaste [▶▶] bzw. die Schnellrücklaufaste [◀◀] gedrückt.

Um die CD herauszunehmen:

Drücken Sie die Taste [▲] des CD-Receiver, um die Disc-Schublade zu öffnen.

■ Angezeigte Informationen bei gestoppter Wiedergabe:

- Audio-CD

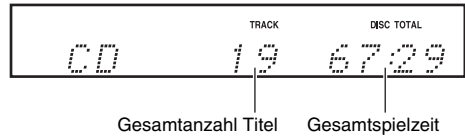

MP3-Disc

Nach dem Einlegen der Disc wird deren Name und dann folgende Information eingeblendet. Drücken Sie die Taste [DISPLAY], um den Disc-Namen anzuzeigen.

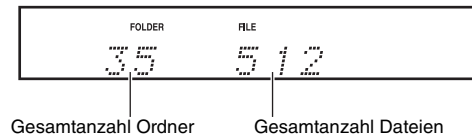

Titel auswählen

Um zum Anfang des gegenwärtig wiedergegebenen Titels zurückzukehren, drücken Sie die Rückwärtstaste [◀◀].

Um vorangehende Titel auszuwählen, drücken Sie die Rückwärtstaste [◀◀] wiederholt.

Um nachfolgende Titel auszuwählen, drücken Sie die Vorwärtstaste [▶▶] wiederholt.

CD-Informationen anzeigen

Um folgende CD-Informationen anzuzeigen, drücken Sie während der Wiedergabe oder Wiedergabepause wiederholt die Taste [DISPLAY].

- **Abgelaufene Zeit**
- **„REMAIN“**
leuchtet, während die verbleibende Titel-Zeit angegeben wird.
- **„TOTAL REMAIN“**
leuchtet, während die verbleibende Disc-Zeit angegeben wird.

Ordner oder Datei auf einer MP3-Disc auswählen

1 Um einen Ordner auszuwählen, drücken Sie bei gestoppter Wiedergabe die Tasten [▲]/[▼].

Der Name des Ordners wird eingeblendet. Um den vorangehenden Ordner auszuwählen, drücken Sie die Taste [▲]; um den nachfolgenden Ordner auszuwählen, drücken Sie die Taste [▼]. Um die Wiedergabe ab dem ersten Titel im Ordner zu beginnen, fahren Sie mit Schritt 3 weiter.

2 Wählen Sie mit den Pfeiltasten [◀]/[▶] MP3-Dateien im Ordner aus.

Der Name der MP3-Datei im Ordner wird eingeblendet. Um einen anderen Ordner auszuwählen, drücken Sie die Tasten [▲]/[▼]. (Wiederholen Sie ab Schritt 1.)

3 Drücken Sie die Taste [ENTER] oder [▶/||].

Die Wiedergabe startet. Um den ersten Titel im vorangehenden Ordner wiederzugeben, drücken Sie während der Wiedergabe die Taste [▲]. Um den ersten Titel im nachfolgenden Ordner wiederzugeben, drücken Sie die Taste [▼]. Zum Auswählen eines Ordners können Sie ebenfalls die Taste [FOLDER], dann die Tasten [▲]/[▼] und anschließend die Taste [ENTER] drücken.

■ Wiedergabe anhalten

Um die Wiedergabe anzuhalten, drücken Sie die Wiedergabe-/Pausetaste [▶/||].

Um die Wiedergabe fortzusetzen, drücken Sie erneut dieselbe Taste.

MP3-Informationen anzeigen

Sie können verschiedene Informationen wie Titel, Interpret und Album der gegenwärtig wiedergegebenen MP3-Datei anzeigen.

Um folgende MP3-Informationen anzuzeigen, drücken Sie während der Wiedergabe wiederholt die Taste [DISPLAY].

Die Informationen werden in folgender Reihenfolge angezeigt:

- Titel (bzw. Dateiname, falls kein ID3-Tag vorliegt)
- Interpret
- Album (bzw. Ordnername, falls kein ID3-Tag vorliegt)

Anmerkung:

- Nur alphanumerische Single-Byte-Zeichen können dargestellt werden.
- Nicht unterstützte Zeichen erscheinen im Display als „•“.

1-Ordner-Modus

Im 1-Ordner-Modus ist der Wiedergabebereich auf den gegenwärtigen Ordner beschränkt.

Drücken Sie bei gestoppter Wiedergabe des CD-Receivers wiederholt die Taste [MODE], bis „1FOLDER“ angezeigt wird.

Bei gestoppter Wiedergabe im 1-Ordner-Modus wird der ausgewählte Ordnername eingeblendet.

Die Wiedergabe stoppt, nachdem der letzte Titel im gegenwärtigen Ordner abgespielt wurde. Wiederholte und zufällige Wiedergabe ist auf den gegenwärtigen Ordner beschränkt.

Um die gesamte Disc wiederzugeben, drücken Sie wiederholt die Taste [MODE], bis die Anzeige „1FOLDER“ ausgeblendet wird.

Speicherwiedergabe

Dank der Speicherwiedergabe-Funktion kann der CD-Receiver bis zu 25 Titel speichern und zu einem späteren Zeitpunkt wiedergeben.

1 Drücken Sie bei gestoppter Wiedergabe des CD-Receivers wiederholt die Taste [MODE], bis „MEMORY“ angezeigt wird.

Musik-CD

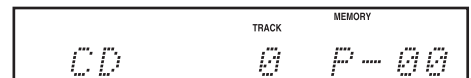

MP3-Disc

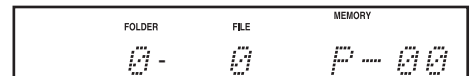

2 Wählen Sie einen wiederzugebenden Titel mit den Tasten [◀]/[▶], und drücken Sie dann die Taste [ENTER].

Wenn Sie eine MP3-Disc wiedergeben, wählen Sie einen Ordner mit den Tasten [▲]/[▼], wählen Sie dann einen Titel mit den Tasten [◀]/[▶], und drücken Sie anschließend die Taste [ENTER]. Wiederholen Sie diese Schritte, um weitere Titel zu speichern (bis P-25).

Drücken Sie wiederholt die Taste [CLEAR], um Titel vom Speicher zu löschen, beginnend mit dem zuletzt gespeicherten Titel.

3 Drücken Sie die Taste [▶/||].

Die Speicherwiedergabe startet.

Sie können die Modi gespeicherte, wiederholte und zufällige Wiedergabe kombinieren.

■ Gespeicherte Titel einsehen

Drücken Sie bei gestoppter Wiedergabe die Tasten [◀◀]/[▶▶].

■ Gespeicherte Titel löschen

Drücken Sie bei gestoppter Wiedergabe die Taste [CLEAR]. Drücken Sie wiederholt die Taste [CLEAR], um Titel vom Speicher zu löschen, beginnend mit dem zuletzt gespeicherten Titel.

Wenn Sie die Speicherwiedergabe deaktivieren, werden alle Titel vom Speicher gelöscht.

■ Speicherwiedergabe deaktivieren

Drücken Sie die Taste [MODE], so dass die Anzeige „MEMORY“ ausgeblendet wird.

Zum Deaktivieren der Speicherwiedergabe können Sie ebenfalls die Taste [▲] drücken, so dass die Disc-Schublade geöffnet wird.

Wiederholte Wiedergabe

Drücken Sie wiederholt die Taste [↺], bis die Anzeige „REPEAT“ oder „REPEAT 1“ eingeblendet wird.

Bei „REPEAT“ werden alle Titel wiederholt wiedergegeben.

Bei „REPEAT 1“ wird ein Titel wiederholt wiedergegeben.

Um die wiederholte Wiedergabe aufzuheben, drücken Sie wiederholt die Taste [↺], bis die Anzeigen „REPEAT“ und „REPEAT 1“ ausgeblendet werden.

Anmerkung:

- Im 1-Ordner-Modus werden die Titel im gegenwärtigen Ordner wiederholt wiedergegeben.
- Wird während im Modus REPEAT 1 der Modus zufällige Wiedergabe aufgerufen, wird REPEAT 1 aufgehoben. Ähnlich kann im Modus zufällige Wiedergabe der Modus REPEAT 1 nicht aufgerufen werden.

Zufällige Wiedergabe

Drücken Sie die Taste [↻], bis „RANDOM“ eingeblendet wird.

Im Modus zufällige Wiedergabe werden alle Titel in zufälliger Reihenfolge wiedergegeben.

Um die zufällige Wiedergabe aufzuheben, drücken Sie die Taste [↻]. Die Anzeige „RANDOM“ wird ausgeblendet.

Anmerkung:

- Im 1-Ordner-Modus werden die Titel im gegenwärtigen Ordner in zufälliger Reihenfolge wiedergegeben.

Hinweis:

- Sie können die Modi wiederholte und zufällige Wiedergabe kombinieren.

iPod/iPhone/iPad wiedergeben

Sofern nicht anders vermerkt, erfolgen die in der Anleitung beschriebenen Bedienungsvorgänge über die Fernbedienung.

- Bevor Sie Ihr(en) iPod/iPhone/iPad in Verbindung mit dem CD-Receiver einsetzen, sollten Sie ihn/es mit der neuesten Software aktualisieren.
- Je nach iPod/iPhone/iPad oder Art des abzuspielenden Inhalts kann es vorkommen, dass gewisse Funktionen nicht erwartungsgemäß ausgeführt werden.

iPod/iPhone/iPad über USB wiedergeben

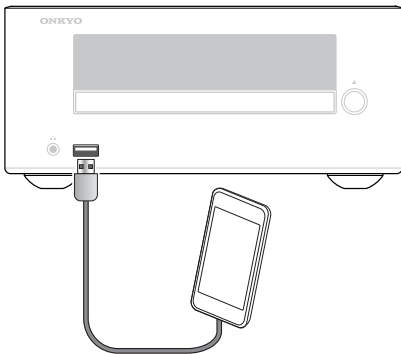

Unterstützte iPod/iPhone/iPad-Modelle „Made for“:

iPhone 5s, iPhone 5c, iPhone 5, iPhone 4s, iPhone 4, iPhone 3GS, iPhone 3G, iPhone iPad Air, iPad mini mit Retina-Display, iPad (4. Generation), iPad (3. Generation), iPad 2, iPad, iPad mini iPod touch (1., 2., 3., 4. und 5. Generation) iPod nano (2., 3., 4., 5., 6. und 7. Generation)
(Stand: August 2014)

1 Drücken Sie die Taste [USB], um die Eingangsquelle „USB/iPod“ auszuwählen.

Sie können zum Ändern der Eingangsquelle ebenfalls wiederholt die Taste [INPUT] des CD-Receiver drücken.

2 Schließen Sie das USB-Kabel, das mit dem iPod/iPhone/iPad geliefert wird, an den USB-Anschluss vorne am CD-Receiver an.

Beim Laden des iPods/iPhones/iPads wird „Connecting...“ im Display des CD-Receiver einblendet.

Falls der/das iPod/iPhone/iPad nicht korrekt angeschlossen ist, wird „No USB“ einblendet.

3 Drücken Sie die Wiedergabe-/Pausetaste [▶/||].

Die Wiedergabe startet.

Die Audiowiedergabe kann ebenfalls über den/das iPod/iPhone/iPad gesteuert werden.

■ Wiedergabe anhalten

Um die Wiedergabe anzuhalten, drücken Sie die Wiedergabe-/Pausetaste [▶/||].

Um die Wiedergabe fortzusetzen, drücken Sie erneut die Wiedergabe-/Pausetaste [▶/||]. Sie können zum Anhalten der Wiedergabe ebenfalls die Taste [■] drücken.

■ Titel auswählen

Um zum Anfang des gegenwärtig wiedergegebenen oder angehaltenen Titels zu gelangen, drücken Sie die Rückwärtstaste [◀◀].

Um vorangehende Titel auszuwählen, drücken Sie wiederholt die Rückwärtstaste [◀◀].

Um nachfolgende Titel auszuwählen, drücken Sie wiederholt die Vorwärtstaste [▶▶].

■ Schnellvorlauf oder -rücklauf

Halten Sie während der Wiedergabe die Schnellvorlaufstaste [▶▶] bzw. die Schnellrücklaufstaste [◀◀] gedrückt.

■ Zufällige Wiedergabe

Drücken Sie wiederholt die Taste SHUFFLE [↔], um die zufällige Wiedergabe Ihres iPods/iPhones/iPads umzuschalten.

■ Wiederholte Wiedergabe

Drücken Sie wiederholt die Taste REPEAT [↺], um die wiederholte Wiedergabe Ihres iPods/iPhones/iPads umzuschalten.

iPod-Menüs mit der Fernbedienung navigieren

Mit iOS7 oder neuer können die iPod-Menüs nicht mit der Fernbedienung navigiert werden.

1 Drücken Sie die Taste [MENU], bis das iPod-Menü einblendet wird.

2 Wählen Sie mit den Pfeiltasten [▲]/[▼] einen Menüeintrag und drücken Sie dann die Taste [ENTER].

Anmerkung:

- Regeln Sie die Lautstärke mit den Tasten VOLUME [+]/[-] des CD-Receiver.
- Je nach iPod/iPhone/iPad oder Art des abzuspielenden Inhalts kann es vorkommen, dass gewisse Funktionen nicht verfügbar sind.

Drahtlose Wiedergabe über Bluetooth

Mit Bluetooth können Sie Musik drahtlos von einem Bluetooth-fähigen Smartphone, Tablet, tragbarem Audioplayer oder PC auf dem CD-Receiver wiedergeben. Bevor Sie Musik über Bluetooth wiedergeben können, müssen Sie allerdings den CD-Receiver mit dem Bluetooth-fähigen Gerät „pairen“, um ihn zu registrieren. Beim Pairing werden Informationen in beiden Geräten gespeichert, sodass dieser Vorgang nicht mehr wiederholt werden muss. Falls die Geräteregistrierung oder Pairinginformationen jedoch von einem der Geräte gelöscht werden, müssen die Geräte erneut gepairt werden.

Pairing

Für den Einsatz eines NFC-fähigen Bluetooth-Smartphones oder -Tablets siehe Seite 24.

1 Platzieren Sie das Bluetooth-fähige Gerät innerhalb einem Meter des CD-Receivers.

Aktivieren Sie Bluetooth auf dem Bluetooth-fähigen Gerät.

2 Schalten Sie den CD-Receiver ein und drücken Sie dann die Taste [⊗] mindestens drei Sekunden lang gedrückt.

Im Display des CD-Receivers wird „Pairing...“ eingeblendet und ►◂◃ blinkt; der CD-Receiver beginnt mit dem Pairing.

3 Registrieren Sie den CD-Receiver auf dem Bluetooth-fähigen Gerät.

Wenn das Bluetooth-fähige Gerät eine Liste erkannter Geräte anzeigt, wählen Sie „Onkyo CR-265“ aus. Falls das Gerät ein Passwort anfordert, geben Sie „0000“ ein. Bitte beachten Sie, dass der Vorgang für die Registrierung (bzw. das Pairing) vom Bluetooth-fähigen Gerät abhängt. Näheres erfahren Sie in der Bedienungsanleitung des Geräts.

4 Nach Abschluss des Pairings wird die Meldung „Pairing...“ ausgeblendet und ►◂◃ eingeblendet.

Nach Abschluss des Pairings sollte eine Bluetooth-Verbindung zustande gekommen sein. Falls keine Verbindung vorliegt, versuchen Sie vom Bluetooth-fähigen Gerät aus eine herzustellen.

Anmerkung:

- Falls das Pairing scheitert, deaktivieren Sie Bluetooth auf dem Bluetooth-fähigen Gerät, aktivieren Sie es dann erneut und wiederholen Sie den Vorgang ab Schritt 1.
- Um weitere Bluetooth-fähige Geräte zu pairen, führen Sie für jedes Gerät die Schritte 1 bis 4 aus. Der CD-Receiver kann mit bis zu acht Geräten gepairt werden. Beim Pairing eines neunten Geräts wird das älteste Geräte-Pairing gelöscht.

Musik von einem Bluetooth-fähigen Gerät wiedergeben

Für die Wiedergabe von einem NFC-fähigen Bluetooth-Smartphone oder -Tablet siehe Seite 24.

1 Aktivieren Sie Bluetooth auf dem Bluetooth-fähigen Gerät.

2 Schalten Sie den CD-Receiver ein und drücken Sie dann die Taste [⊗], um die Eingangsquelle „Bluetooth“ auszuwählen.

Kommt automatisch eine Bluetooth-Verbindung zustande, fahren Sie mit Schritt 4 weiter.

3 Erstellen Sie auf dem Bluetooth-fähigen Gerät eine Bluetooth-Verbindung mit dem Onkyo CR-265.

4 Starten Sie die Audiowiedergabe des Bluetooth-fähigen Geräts.

Ist der Lautstärkepegel des Bluetooth-fähigen Geräts niedrig, wird dessen Wiedergabelautstärke im Vergleich zu anderen Eingangsquellen niedrig sein. Stellen Sie den Lautstärkepegel des Bluetooth-fähigen Geräts auf einen angemessenen Pegel (ggf. Maximum) ein.

Anmerkung:

- Wenn Sie die Taste [⊗] des CD-Receivers drücken, um die Eingangsquelle „Bluetooth“ auszuwählen, nimmt der CD-Receiver automatisch eine Verbindung mit dem Bluetooth-fähigen Gerät auf, mit dem er zuletzt verbunden war. Falls keine Verbindung automatisch zustandekommt, versuchen Sie vom Bluetooth-fähigen Gerät aus eine herzustellen.
- Die Bluetooth-Verbindung wird abgebrochen, wenn Sie auf eine andere Eingangsquelle als Bluetooth umschalten oder den CD-Receiver in den Standby-Modus bringen.
- Falls das Bluetooth-fähige Gerät eine Bass Boost- oder Equalizer-Funktion aufweist, deaktivieren Sie diese. Anderenfalls könnte der Wiedergabesound verzerrt werden.

Auto Change-Funktion verwenden

Wenn die automatische Umschaltfunktion (Auto Change) aktiviert ist, schaltet der CD-Receiver automatisch auf die Eingangsquelle Bluetooth um, sobald ein Bluetooth-fähiges Gerät angeschlossen wird.

1 Schalten Sie den CD-Receiver ein und drücken Sie dann die Taste [⊗], um die Eingangsquelle „Bluetooth“ auszuwählen.

2 Drücken Sie die Taste [MENU], wählen Sie dann „Auto Change>“ mit den Tasten [▲]/[▼], und drücken Sie anschließend die Taste [ENTER].

3 Wählen Sie „On“ mit den Tasten [▲]/[▼], und drücken Sie dann die Taste [ENTER].

Die Auto Change-Funktion ist nun aktiviert. Zum Deaktivieren der Auto Change-Funktion wählen Sie „Off“, und drücken Sie dann die Taste [ENTER].

Anmerkung:

- Die Werkseinstellung für die Auto Change-Funktion ist „On“. Soll der CD-Receiver nicht automatisch auf die Eingangsquelle Bluetooth umschalten, sobald ein Bluetooth-fähiges Gerät angeschlossen wird, deaktivieren Sie die Auto Change-Funktion.
- Wenn Sie den NFC-Erkennungsbereich eines Smartphones oder Tablets mit der Marke NFC an der Oberseite des CD-Receiver in Berührung bringen, schaltet dieser automatisch auf die Eingangsquelle Bluetooth um, auch wenn die Change-Funktion deaktiviert ist.

Bluetooth zurücksetzen

Falls das Pairing scheitert, keine Bluetooth-Verbindung zustande kommt oder sonstige Bluetooth-Probleme vorliegen, versuchen Sie Bluetooth auf dem CD-Receiver zurückzusetzen.

Wird Bluetooth zurückgesetzt, werden alle Pairinginformationen gelöscht, sodass Sie die Geräte erneut pairen müssen.

1 Schalten Sie den CD-Receiver ein und drücken Sie dann die Taste [⊙], um die Eingangsquelle „Bluetooth“ auszuwählen.

2 Drücken Sie die Taste [MENU], wählen Sie dann „Reset BT?“ mit den Tasten [▲]/[▼], und drücken Sie anschließend die Taste [ENTER].

3 Drücken Sie erneut die Taste [ENTER].

Bluetooth wurde zurückgesetzt, und die Meldung „Complete“ wird eingeblendet.

Anmerkung:

- Nachdem Bluetooth zurückgesetzt wurde, löschen Sie die Geräteregistrierung (Pairinginformationen) vom Bluetooth-fähigen Gerät, und führen Sie erneut ein Pairing des CD-Receiver und Geräts aus.

Bluetooth-Verbindung durch Berührung (über NFC)

Der CD-Receiver unterstützt NFC (Near Field Communication). Durch physischen Kontakt zwischen dem CD-Receiver und einem NFC/Bluetooth-fähigen Smartphone oder Tablet können Bluetooth-Pairing und -Verbindung in einem Zug ausgeführt werden.

1 Aktivieren Sie die NFC-Funktion auf dem NFC-fähigen Smartphone oder Tablet.

Näheres erfahren Sie in der Bedienungsanleitung des NFC-fähigen Smartphones oder Tablets. Starten Sie nach Bedarf die NFC-App zum Herstellen einer Verbindung. Entsperren Sie gegebenenfalls den Bildschirm des Geräts.

2 Bringen Sie den NFC-Erkennungsbereich des Smartphones oder Tablets mit der Marke NFC an der Oberseite des CD-Receiver in Berührung.

Bewegen Sie das Smartphone oder Tablet nicht mehr, bis es mit einem akustischen oder anderen Signal auf Berührung reagiert.

3 Erstellen Sie eine Verbindung, indem Sie die Anweisungen auf dem Bildschirm des Smartphones oder Tablets befolgen.

Das Pairing ist nun abgeschlossen, und es besteht eine Bluetooth-Verbindung. Die Anzeige ►●◀ des CD-Receiver wird eingeblendet.

4 Starten Sie die Wiedergabe des Smartphones oder Tablets.

Ist der Lautstärkepegel des Smartphones oder Tablets niedrig, wird dessen Wiedergabelautstärke im Vergleich zu anderen Eingangsquellen niedrig sein. Stellen Sie in solchem Fall den Lautstärkepegel des Smartphones oder Tablets auf einen angemessenen Pegel (ggf. Maximum) ein.

Hinweis:

- Bei Berührung des NFC-fähigen Smartphones oder Tablets mit dem CD-Receiver wird der Receiver eingeschaltet, die Eingangsquelle auf Bluetooth geschaltet und eine Bluetooth-Verbindung hergestellt. Zum Abbrechen der Verbindung bringen Sie das Gerät erneut in Berührung mit dem Receiver.
- Wird während der Bluetooth-Verbindung mit einem NFC-fähigen Smartphone oder Tablet ein anderes NFC-fähiges Smartphone oder Tablet mit dem CD-Receiver in Berührung gebracht, wird die Verbindung mit dem ursprünglichen Gerät abgebrochen und eine Verbindung mit dem neuen Gerät hergestellt.

Anmerkung:

- Bei verstelltem Kontaktbereich kann es vorkommen, dass die Berührung zwischen Gerät und CD-Receiver wirkungslos bleibt. Verschieben Sie in solchem Fall den Kontaktbereich des Geräts, ohne die Berührung zum Receiver zu unterbrechen.
 - Pairing oder Verbindung durch Berühren (NFC) mag mit gewissen Geräten nicht möglich sein. Stellen Sie in solchem Fall die Verbindung manuell her (siehe Seite 23).
 - Belassen Sie das NFC/Bluetooth-fähige Smartphone oder Tablet nicht auf der Marke NFC des CD-Receiver. Anderenfalls stört die NFC-Funktion den Betrieb des CD-Receiver.
- Wenn Sie den NFC-Erkennungsbereich eines Smartphones oder Tablets mit der Marke NFC an der Oberseite des CD-Receiver in Berührung bringen, wird dieser automatisch eingeschaltet und auf die Eingangsquelle Bluetooth umgeschaltet, auch wenn die Change-Funktion deaktiviert ist.

Bluetooth Standby-Funktion verwenden

Bei aktivierter Bluetooth Standby-Funktion wird durch Erstellen einer Bluetooth-Verbindung auf einem Bluetooth-fähigen Gerät der CD-Receiver automatisch eingeschaltet und die Eingangsquelle auf Bluetooth geschaltet.

- 1 Schalten Sie den CD-Receiver ein und drücken Sie dann die Taste [0], um die Eingangsquelle „Bluetooth“ auszuwählen.**
- 2 Drücken Sie die Taste [MENU], und wählen Sie dann „BT Standby >“ mit den Tasten [▲]/[▼], und drücken Sie anschließend die Taste [ENTER].**
- 3 Wählen Sie „On“ mit den Tasten [▲]/[▼], und drücken Sie dann die Taste [ENTER].**

Die Bluetooth Standby-Funktion ist nun aktiviert. Zum Deaktivieren der Bluetooth Standby-Funktion wählen Sie „Off“, und drücken Sie dann die Taste [ENTER].
- 4 Bringen Sie den CD-Receiver in den Standby-Modus.**

Der CD-Receiver befindet sich nun im Standby-Modus.

Anmerkung:

- Die Leistungsaufnahme im Bluetooth Standby-Modus ist höher als im einfachen Standby-Modus.
- Gewisse Bluetooth-fähige Geräte erstellen beim Einschalten eine Bluetooth-Verbindung. Ist die Bluetooth Standby-Funktion des CD-Receiver aktiviert, schalten solche Geräte automatisch den Receiver ein.

Radio hören

Sofern nicht anders vermerkt, erfolgen die in der Anleitung beschriebenen Bedienungsvorgänge über die Fernbedienung.

UKW-Radiosender einstellen

1 Drücken Sie die Taste [TUNER], um die Eingangsquelle „FM“ auszuwählen.

2 Drücken Sie die Tasten [◀ TUNING]/[TUNING ▶] und betrachten Sie das Display, um einen Radiosender abzustimmen.

Mit jedem Druck einer der Tasten TUNING ändert sich die Frequenz um 0,05 MHz. Wenn Sie einer der Tasten TUNING gedrückt halten, ändert sich die Frequenz laufend. Wenn Sie die Taste freigeben, stoppt der Sendersuchlauf automatisch, sobald ein Radiosender gefunden wird.

Wenn ein Sender eingestellt ist, wird die Anzeige Tuned (▶●◀) eingeblendet. Wird ein Stereo-UKW-Signal empfangen, wird außerdem die Anzeige FM ST eingeblendet.

Anhören von DAB-Digitalradio

Drücken Sie die [TUNER]-Taste auf der Fernbedienung oder die [INPUT]-Taste auf der Oberseite wiederholt, um „DAB“ auszuwählen.



Bei Anwahl eines DAB-Senders erscheint die Empfangsanzeige (▶●◀).

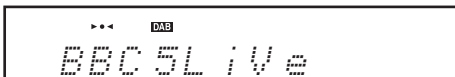

Erste Anwahl von DAB

Wenn Sie die DAB-Einstellung das erste Mal wählen, durchläuft die automatische Sendersuche das DAB-Band III und sucht nach allen in Ihrem Gebiet verfügbaren Multiplexern (d. h. Sender).

Sobald die Suche beendet ist, wird der erste gefundene Sender gewählt.

Manuelle Verwendung der Scan-Funktion

Wenn ein neuer DAB-Sender eingeführt wird oder Sie umziehen, müssen Sie die Auto Scan-Function manuell ausführen.

Anmerkung:

- Wenn Sie erneut nach DAB-Sendern suchen, werden die vorher gespeicherten Sender und Alle breits gespeicherten Festsender gelöscht.

1 Drücken Sie die [MENU]-Taste.

2 Verwenden Sie die [▲]/[▼]-Tasten, um „Scan >“ zu wählen. Drücken Sie danach die [ENTER]-Taste.

3 Verwenden Sie die [▲]/[▼]-Tasten, um „World“ zu wählen. Drücken Sie danach die [ENTER]-Taste.

Wenn nach dem Scan kein Sender erkannt wird, erscheint „No Station“ auf dem Display.

Auswählen von DAB-Sendern

Mithilfe der [◀ TUNING]/[TUNING ▶]-Tasten können Sie die DAB-Sender auswählen.

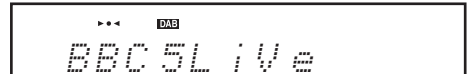

Anzeigen von DAB-Senderinformationen

Drücken Sie die [DISPLAY]-Taste auf der Fernbedienung wiederholt, um mehr Infos über den gewählten DAB-Sender anzuzeigen.

1. DLS (Dynamic Label Segment)

Wenn ein Sender mit DLS-Informationen gewählt wird, läuft der empfangene Text durch das Display.



2. Programmtyp

Zeigt den Programmtyp an.

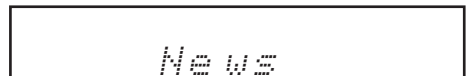

3. Bitrate und Audiomodus

Zeigt die Bitrate und den Audiomodus („Stereo“, „Mono“ oder „Joint Stereo“) an.

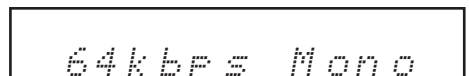

4. Signalqualität

Zeigt die Signalqualität an.
0-59: Mangelhafter Empfang
60-79: Guter Empfang
80-100: Ausgezeichneter Empfang



Quality: 86%

5. Multiplexer-Name

Zeigt den Namen des aktuellen Multiplexers an.



DAB

6. Nummer und Frequenz des Multiplexers

Zeigt die Nummer und Frequenz des aktuellen Multiplexers an.



12B 225.6MHz

DAB-Einstellungen

Mit folgenden Funktionen können Sie die Parameter des DAB-Digitalradios einstellen.

1 Drücken Sie die [MENU]-Taste.

2 Verwenden Sie die [▲]/[▼]-Tasten, um den gewünschten Menüpunkt zu wählen. Drücken Sie danach die [ENTER]-Taste.

Die Menüpunkte haben folgende Bedeutung.

■ Scan

Hiermit bestimmen Sie, welche DAB-Sender automatisch gesucht werden (siehe Seite 26).

World (Standardeinstellung):

Band III (5 A-13 F).

■ DRC

Mit der DRC-Funktion (Dynamic Range Control) kann der Dynamikumfang von DAB-Digitalsendern reduziert werden, sodass leise Passagen auch bei niedriger Lautstärke hörbar sind. So können Sie zum Beispiel auch spät abends noch Radio hören, ohne andere zu stören.

Verwenden Sie die [▲]/[▼]-Tasten, um die folgenden Optionen zu wählen. Drücken Sie danach die [ENTER]-Taste.

0 (Standardeinstellung):

DRC aus.

1: Der Dynamikumfang wird stark reduziert.

1/2: Der Dynamikumfang wird geringfügig reduziert.

■ Tuning-Modus

Mit dieser Funktion können Sie die verfügbaren Sender alphabetisch, nach Multiplexer oder nach aktiven Sendern ordnen.

Verwenden Sie die [▲]/[▼]-Tasten, um die folgenden Optionen zu wählen. Drücken Sie danach die [ENTER]-Taste.

Alphabet (Standardeinstellung):

Alphabetische Sortierung der Sender.

Multiplex: Sortierung der Sender nach Multiplexer.

Active ST: Sortierung nach aktiven Sendern. Empfangbare Sender erscheinen ganz oben in der Liste. Sender, die nicht empfangen werden können, stehen am Ende der Liste.

DAB-/UKW-Festsender manuell speichern

Sie können bis zu 40 DAB-/40 UKW-Sender einzeln als Festsender speichern.

Festsender können ohne Abstimmen der Frequenz eingestellt werden.

1 Stimmen Sie einen Sender ab, den Sie als Festsender speichern möchten (siehe Seite 26).

2 Drücken Sie die Taste [MENU], wählen Sie dann „PresetWrite“ mit den Tasten [▲]/[▼], und drücken Sie anschließend die Taste [ENTER].



3 Wählen Sie mit den Tasten [▲]/[▼] ein Speichernummer für den Festsender aus, und drücken Sie dann die Taste [ENTER].

UKW-Festsender automatisch speichern (Auto Preset)

Hinweis zu Auto Preset

Alle bereits gespeicherten Festsender werden gelöscht, wenn Sie die Auto Preset-Funktion ausführen.

1 Drücken Sie die Taste [TUNER], um die Eingangsquelle „FM“ auszuwählen.

Richten Sie die UKW-Antenne so aus, dass sie den bestmöglichen Empfang gewährt (siehe Seite 14.).

2 Drücken Sie die Taste [MENU], wählen Sie dann „AutoPreset“ mit den Tasten [▲]/[▼], und drücken Sie anschließend die Taste [ENTER].

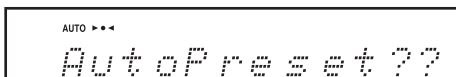

3 Drücken Sie erneut die Taste [ENTER].

Die Auto Preset-Funktion ist aktiviert. Sie können bis zu 40 Festsender speichern; die Reihenfolge richtet sich nach der Frequenz. Zum Abbrechen des Auto Preset-Vorgangs drücken Sie die Taste [■].

Anmerkung:

Es kann vorkommen, dass kein Sender gespeichert wurde und Sie nur Rauschen hören, wenn der Festsender ausgewählt wird. Löschen Sie unnötige Festsender (siehe Seite 29).

Schwache Stereo-UKW-Sender einstellen

Wenn das Signal eines Stereo-UKW-Senders zu schwach ist, kann es vorkommen, dass kein guter Empfang erreicht wird. Drücken Sie in diesem Fall die Taste [MODE], um auf den Monomodus umzuschalten und den Sender in Mono zu empfangen.

Um zum Auto-Modus zurückzukehren, drücken Sie erneut die Taste [MODE].

Schalten Sie für normalen Stereoempfang den Auto-Modus ein.

Festsender auswählen

Um einen Festsender auswählen zu können, müssen Festsender gespeichert worden sein (siehe Seite 28).

1 Drücken Sie die Taste [TUNER], um die Eingangsquelle „FM“ oder „DAB“ auszuwählen.

Der zuletzt ausgewählte Festsender wird eingestellt.

2 wählen Sie mit den Tasten [◀◀]/[▶▶] einen Festsender aus.

Hinweis:

- Wenn Sie die Taste [TUNER] der Fernbedienung drücken, während sich der CD-Receiver im Standby-Modus befindet, wird der Receiver automatisch eingeschaltet und der zuletzt gehörte Sender eingestellt.

Anzeigen von RDS-Informationen

Die RDS-Informationen werden im Display eingeblendet, wenn das Gerät einen UKW-Sender empfängt, der RDS unterstützt.

Die Anzeige RDS wird im Display eingeblendet, wenn das Gerät einen UKW-Sender empfängt, der RDS unterstützt.

Drücken Sie wiederholt die Taste [DISPLAY], um die folgenden RDS-Informationen anzuzeigen.

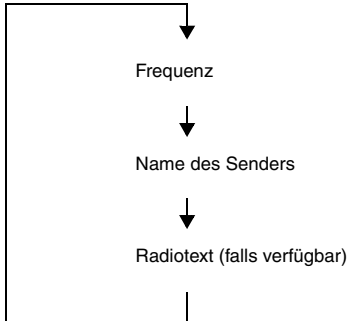

Was ist RDS?

Die Abkürzung RDS steht für das Radiodaten-system, bei dem UKW-Radiosignalen bei der Übertragung zusätzliche Daten einverleibt werden. Es wurde von der Europäischen Rundfunkunion (EBU) entwickelt und wird heutzutage von zahlreichen europäischen UKW-Sendern verwendet.

Das Gerät unterstützt und zeigt folgende RDS-Daten an: Sendernamen (PS) und Radiotext (RT).

Anmerkung:

- Wenn das Signal eines RDS-Senders schwach ist, kann es vorkommen, dass die RDS-Daten sporadisch oder nicht angezeigt werden.
- Es kann vorkommen, dass die Meldung „Waiting...“ eingeblendet wird, während RDS-Daten empfangen werden.

Festsender löschen

1 Drücken Sie die Tasten [◀◀]/[▶▶], um einen zu löschenden Festsender auszuwählen.

2 Drücken Sie die Taste [MENU], wählen Sie dann „PresetErase“ mit den Tasten [▲]/[▼], und drücken Sie anschließend die Taste [ENTER].



3 Vergewissern Sie sich, dass ein zu löschender Festsender ausgewählt wurde, und drücken Sie dann die Taste [ENTER]. Um den Löschvorgang abzubrechen, drücken Sie stattdessen die Taste [MENU].

USB-Stick wiedergeben

Sofern nicht anders vermerkt, erfolgen die in der Anleitung beschriebenen Bedienungsvorgänge über die Fernbedienung.

- 1 Drücken Sie die Taste [USB], um die Eingangsquelle „USB/iPod“ auszuwählen.**
- 2 Stecken Sie den USB-Stick an der Buchse USB an.**

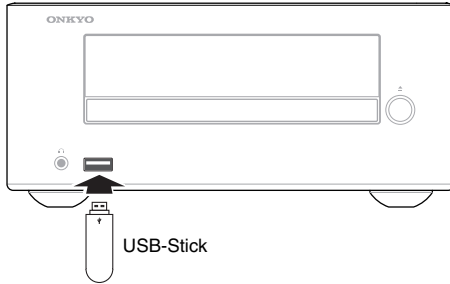

- 3 Drücken Sie die Taste [▶/||], um die Wiedergabe zu starten.**

Die Vorgänge zum Auswählen von Ordnern und Dateien sowie zum Ausführen des 1-Ordner-Modus und der Wiederholungen sowie zufälligen Wiedergabe sind dieselben wie für MP3-Discs (siehe Seite 20).

Über die Fortsetzungsfunktion:

Die Fortsetzungsfunktion ist während der Wiedergabe von einem angeschlossenen USB-Stick aktiviert.

Drücken Sie während der Wiedergabe einmal die Taste [■]. Die Meldung „Resume“ wird eingeblendet und der Stoppunkt gespeichert.

Drücken Sie erneut die Taste [▶/||], um die Wiedergabe ab dem Stoppunkt fortzusetzen.

Um hingegen die Wiedergabe endgültig zu stoppen, drücken Sie erneut die Taste [■].

Anmerkung:

- Schließen Sie den USB-Stick nicht über einen USB-Hub an.
- Halten Sie den CD-Receiver beim Anstecken und Abziehen des USB-Sticks fest, damit er sich nicht verschiebt.
- Einzelheiten zu den unterstützten Formaten für USB-Sticks siehe Seite 12 „Wiedergabe von USB-Sticks“.
- Stellen Sie keine Verbindung zwischen einer USB-Buchse Ihres Computers und der Buchse USB des CD-Receivers.

Externes Gerät wiedergeben

An der Buchse LINE IN angeschlossenes externes Gerät wiedergeben

- 1 Drücken Sie die Taste [LINE], um die Eingangsquelle „LINE“ auszuwählen.**
- 2 Starten Sie die Wiedergabe des externen Geräts.**

Ist der Lautstärkepegel im Vergleich zu anderen Audioquellen wesentlich niedriger, stellen Sie den LINE-Eingangspegel ein.

LINE-Eingangspegel einstellen

Der Lautstärkepegel des Kopfhörerausgangs gewisser Audioplayer kann wesentlich niedriger als bei anderen Audioquellen sein. Der Unterschied im Lautstärkepegel wird deutlich, wenn Sie die Eingangsquelle umschalten zwischen einem solchen (an der Buchse LINE IN angeschlossenen) Audioplayer und einer anderen Audioquelle. Stellen Sie in solchem Fall den LINE-Eingangspegel wie folgt ein.

- 1. Drücken Sie die Taste [LINE], um die Eingangsquelle „LINE“ auszuwählen.**
- 2. Drücken Sie die Taste [MENU], sodass „Input Level >“ eingeblendet wird, und drücken Sie dann die Taste [ENTER].**
- 3. Geben Sie Musik wieder, und stellen Sie die Lautstärke mit den Tasten [▲]/[▼] ein. Sie können den Eingangspegel zwischen -6 und +12 einstellen.**

Drücken Sie die Taste [ENTER], um zur vorherigen Anzeige zurückzukehren.

Anmerkung:

- Diese Einstellung wirkt sich nur auf die Lautsprecher aus, nicht auf die Kopfhörer.
- Bei einem tragbaren Audioplayer mit äußerst niedrigem Lautstärkepegel reicht diese Einstellung womöglich nicht aus. Stellen Sie in solchem Fall den Lautstärkepegel des tragbaren Audiplayers höher ein.
- Wird der Eingangspegel übermäßig angehoben, kann der Sound verzerrt werden. Passen Sie in solchem Fall den Eingangspegel entsprechend an.

Uhr stellen

Sofern nicht anders vermerkt, erfolgen die in der Anleitung beschriebenen Bedienungsvorgänge über die Fernbedienung.

1 Drücken Sie wiederholt die Taste [TIMER], bis „Clock“ eingeblendet wird.

Solange die Uhr nicht gestellt wurde, wird nur „Clock“ eingeblendet.

2 Drücken Sie die Taste [ENTER].

3 Wählen Sie den Wochentag mit den Tasten [▲]/[▼], und drücken Sie dann die Taste [ENTER].

Mon	Tue	Wed	Thu	Fri	Sat	Sun
-----	-----	-----	-----	-----	-----	-----

4 Stellen Sie die Stunden mit den Tasten [▲]/[▼] ein, und drücken Sie dann die Taste [ENTER].

Zum Umschalten zwischen dem 24- und 12-Stunden-Format drücken Sie die Taste [DISPLAY].

5 Stellen Sie die Minuten mit den Tasten [▲]/[▼] ein, und drücken Sie dann die Taste [ENTER].

Sobald Sie die Taste [ENTER] drücken, läuft die Uhr ab 00 Sekunden.

Uhrzeit einblenden

Wenn sich der CD-Receiver im Standby-Modus befindet, drücken Sie die Taste [CLOCK CALL]. Die Uhrzeit wird acht Sekunden lang im Display eingeblendet. Wenn der CD-Receiver eingeschaltet ist, drücken Sie die Taste [CLOCK CALL]. Die Uhrzeit wird durchgehend eingeblendet.

Anmerkung:

- Bei einem Stromausfall bleibt die Uhr stehen und „-- : --“ wird eingeblendet. Außerdem werden alle programmierten Timer deaktiviert. Stellen Sie die Uhr neu ein, und aktivieren Sie notwendige Timer.

Timer einsetzen

Sofern nicht anders vermerkt, erfolgen die in der Anleitung beschriebenen Bedienungsvorgänge über die Fernbedienung.

Der CD-Receiver weist einen EinschlafTIMER auf, der das Gerät nach Ablauf der voreingestellten Zeit in den Standby-Modus schaltet. Außerdem stehen vier programmierbare Timer zur Verfügung, mit denen die Wiedergabe einer bestimmten Quelle mit einer bestimmten Lautstärke zu einer bestimmten Zeit gestartet werden kann.

EinschlafTIMER einsetzen

Bei aktiviertem EinschlafTIMER wird der CD-Receiver nach Ablauf der voreingestellten Zeit in den Standby-Modus geschaltet.

1 Drücken Sie bei eingeschaltetem CD-Receiver die Taste [SLEEP].

„Sleep 90“ wird ca. 8 Sekunden lang eingeblendet; das Gerät wird dann in 90 Minuten in den Standby-Modus geschaltet. Wurde der EinschlafTIMER aktiviert, wird die Anzeige SLEEP im Display eingeblendet.

2 Drücken Sie bei eingeblendeter Einschlafzeit wiederholt die Taste [SLEEP], um die gewünschte Zeit einzustellen.

Mit jedem Druck der Taste [SLEEP] wird die Einschlafzeit um 10 Minuten verkürzt.

Verbleibende Einschlafzeit prüfen

Zum Prüfen der verbleibenden Einschlafzeit drücken Sie die Taste [SLEEP]. Sie können bei eingeblendeter Einschlafzeit die Taste [SLEEP] drücken, um die Einschlafzeit um jeweils 10 Minuten zu verkürzen.

EinschlafTIMER deaktivieren

Zum Deaktivieren des EinschlafTIMERS drücken Sie wiederholt die Taste [SLEEP], bis „Sleep Off“ eingeblendet wird. Um den CD-Receiver sofortig auszuschalten, drücken Sie die Taste [⏻].

Timer programmieren

Bevor ein Timer programmiert werden kann, muss die Uhr gestellt werden. (siehe Seite 31.) Ebenso muss, bevor ein Timer für die Quelle DAB oder FM programmiert werden kann, ein DAB- oder UKW-Festsender gespeichert werden (siehe Seite 28.).

1 Drücken Sie wiederholt die Taste [TIMER], um eine Timernummer (1–4) auszuwählen.

Falls nur „Clock“ eingeblendet wird, ist die Uhr nicht gestellt. Stellen Sie zunächst die Uhrzeit ein (siehe Seite 31.).

2 Wählen Sie „On“ mit den Tasten [▲]/[▼], und drücken Sie dann die Taste [ENTER].

3 Wählen Sie eine Wiedergabequelle mit den Tasten [▲]/[▼], und drücken Sie dann die Taste [ENTER].

Die verfügbaren Wiedergabequellen sind CD, USB/iPad, DAB, FM und LINE. Falls Sie nicht DAB und FM wählen, fahren Sie mit Schritt 5 weiter.

4 Wählen Sie eine Festsendernummer mit den Tasten [▲]/[▼], und drücken Sie dann die Taste [ENTER].

- 5 Stellen Sie mit den Tasten [▲]/[▼] ein, ob der Timer jeden Tag, jeden bestimmten Wochentag oder nur einmal ausgelöst werden soll. Drücken Sie dann die Taste [ENTER].**
Everyday: Der Timer wird jeden Tag ausgelöst.
→Fahren Sie mit Schritt 8 weiter.
Every: Der Timer wird an jedem eingestellten Wochentag ausgelöst. →Fahren Sie mit Schritt 6 weiter.
Once: Der Timer wird nur einmal ausgelöst.
→Fahren Sie mit Schritt 7 weiter.

- 6 Drücken Sie die Tasten [◀]/[▶], um den Cursor auf den folgenden oder vorangehenden Wochentag zu bewegen, drücken Sie dann die Tasten [▲]/[▼], um den Timer für den ausgewählten Wochentag ein- oder auszuschalten, und drücken Sie anschließend die Taste [ENTER].**



Timernummer

Mit dem Cursor ausgewählter Wochentag

Beispiel: Der Timer wird am Montag, Mittwoch, Freitag und Sonntag ausgelöst.

..... : Aus

M _ _ W _ F _ S

Fahren Sie mit Schritt 8 weiter.

- 7 Wählen Sie den Wochentag mit den Tasten [▲]/[▼], und drücken Sie dann die Taste [ENTER].**
- 8 Wählen Sie die Stunde der Einschaltzeit „On“ mit den Tasten [▲]/[▼], und drücken Sie dann die Taste [ENTER].**
- 9 Wählen Sie die Minute der Einschaltzeit „On“ mit den Tasten [▲]/[▼], und drücken Sie dann die Taste [ENTER].**
Wenn Sie die Einschaltzeit „On“ ändern, wird die Ausschaltzeit „Off“ automatisch um eine Stunde verlängert.
- 10 Wählen Sie wie für der Einschaltzeit „On“ die Ausschaltzeit „Off“ mit den Tasten [▲]/[▼] und [ENTER].**

- 11 Stellen Sie den Wiedergabelautstärkepegel für den Timer mit den Tasten [▲]/[▼] ein, und drücken Sie dann die Taste [ENTER].**
Der Lautstärkepegel kann nicht auf „0“ eingestellt werden. Die Einstellung „Last“ verwendet den zuletzt eingestellten Lautstärkepegel.

- 12 Bringen Sie den CD-Receiver in den Standby-Modus.**

Bei eingeschaltetem CD-Receiver wird der Timer nicht ausgelöst. Bringen Sie den CD-Receiver mindestens zwei Minuten vor der Timer-Einschaltzeit „On“ in den Standby-Modus.

Anmerkung:

- Falls zwei Timer sich überdecken, wird der zweite Timer nicht ausgelöst. Stellen Sie die Timer vorsichtig ein, so dass die Timer-Laufzeiten (zwischen „On“ und „Off“) sich nicht überdecken.
- Falls der Einschlaf timer während der von einem programmierbaren Timer ausgelösten Wiedergabe des CD-Receivers ausgelöst wird, erhält der Einschlaf timer Vorrang; d.h. der CD-Receiver wird nicht zur Ausschaltzeit „Off“ ausgeschaltet.
- Wenn die ausgewählte Eingangsquelle CD, USB oder iPod ist, bereiten Sie das Gerät für die Wiedergabe vor und bringen Sie den CD-Receiver in den Standby-Modus.
- Wenn die ausgewählte Eingangsquelle LINE ist, wird zwar zur Einschaltzeit „On“ die Eingangsquelle LINE auf den vorgegebenen Lautstärkepegel eingestellt, jedoch nichts wiedergegeben. Für die Wiedergabe eines an der Buchse LINE IN angeschlossenen externen Geräts müssen Sie einen Timer am externen Gerät programmieren.

Timer aktivieren (On) oder deaktivieren (Off)

Wenn ein Timer programmiert wurde, können Sie ihn nach Bedarf aktivieren oder deaktivieren. Wenn ein Timer aktiviert ist (On) können dessen Einstellungen eingesehen und geändert werden.

- 1 Drücken Sie wiederholt die Taste [TIMER], um eine Timernummer auszuwählen.**
Ein Timer ist aktiviert, wenn „On“ im Display blinkt.
- 2 Wählen Sie „On“ oder „Off“ mit den Tasten [▲]/[▼], und drücken Sie dann die Taste [ENTER].**
Wenn Sie „Off“ wählen, wird der programmierte Timer deaktiviert (die Einstellung wird gespeichert), und der CD-Receiver kehrt zur vorherigen Anzeige zurück.
Wählen Sie „On“, um die Timer-Einstellungen einzusehen und (nach Bedarf) zu ändern (siehe Seite 31.).

Die Nummer des gegenwärtig aktivierten Timers wird bei eingblendeter Uhrzeit im linken Endbereich des Displays eing blendet.

Fehlerbehebung

Sollten Sie bei der Verwendung des CD-Receiver Probleme feststellen, suchen Sie in diesem Abschnitt nach einer Lösung.

CD Receiver zurücksetzen

Wenn Sie ein Problem nicht selbst beheben können, sollten Sie den CD-Receiver zunächst zurücksetzen, bevor Sie sich an Ihren Onkyo-Händler wenden.

Um den Receiver auf die Werkseinstellungen zurückzusetzen, schalten Sie ihn ein. Halten Sie die [■]-Taste des CD-Receiver gedrückt und drücken Sie die [⏻]-Taste mindestens 2 Sekunden lange.

Lassen Sie die Tasten los, wenn „Reset“ auf dem Display angezeigt wird. Nach einer Weile geht der CD-Receiver in den Bereitschaftsmodus über.

Durch Zurücksetzen des CD-Receiver werden die Sendervoreinstellungen und Ihre individuellen Einstellungen gelöscht. Bitte beachten Sie, dass durch Zurücksetzen des CD-Receiver s die gespeicherten Festsender und Benutzereinstellungen (außer die Bluetooth-Pairinginformationen) gelöscht werden.

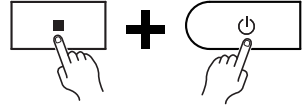

Stromversorgung

Der CD-Receiver kann nicht eingeschaltet werden.

- Prüfen Sie, dass das Netzkabel korrekt in der Steckdose steckt (siehe Seite 16).
- Prüfen Sie, dass das Netzkabel korrekt im AC INLET des CD-Receiver steckt (siehe Seite 16).
- Trennen Sie das Netzkabel von der Steckdose, warten Sie mindestens 5 Minuten und stecken Sie das Netzkabel dann wieder in die Steckdose.

Der CD-Receiver schaltet sich plötzlich aus.

- Wenn der Sleep-Timer eingestellt ist, und die SLEEP-Anzeige auf dem Display angezeigt wird, wird der CD-Receiver nach einer bestimmten Zeit automatisch ausgeschaltet (siehe Seite 31).
- Der CD-Receiver geht automatisch in den Standby-Modus, wenn Auto-Standby eingestellt wurde und startet (siehe Seite 17).

Fernbedienung

Die Fernbedienung funktioniert nicht richtig.

- Tauschen Sie die Batterie aus.
- Die Fernbedienung ist zu weit vom CD-Receiver entfernt, oder es befindet sich ein Hindernis zwischen ihnen (siehe Seite 6).
- Der Sensor der Fernbedienung des CD-Receiver wurde hellem Licht ausgesetzt (Neonlicht oder Sonnenlicht).
- Der CD-Receiver befindet sich hinter Buntglastüren eines Audio-Gestells oder -Schranks.

Audio

Es ist kein Ton zu hören.

- Stellen Sie sicher, dass die Lautstärke des CD-Receiver nicht zu niedrig eingestellt ist (siehe Seite 17).
- Stellen Sie sicher, dass die richtige Eingangsquelle gewählt ist (siehe Seite 17).
- Stellen Sie sicher, dass der CD-Receiver nicht stummgeschaltet ist (siehe Seite 17).
- Überprüfen Sie alle Verbindungen und korrigieren Sie diese gegebenenfalls (siehe Seiten 14 bis 16).
- Wenn Kopfhörer angeschlossen sind, sind die Lautsprecher stummgeschaltet (siehe Seite 17).
- Wenn kein Ton von einem an die LINE IN-Buchse angeschlossenen externen Gerät zu hören ist, stellen Sie sicher, dass der Audioausgangspegel (die Lautstärke) des externen Geräts nicht zu niedrig ist.

Die Tonqualität ist schlecht.

- Stellen Sie sicher, dass die Lautsprecherkabel mit der richtigen Polarität angeschlossen sind (siehe Seite 15).
- Stellen Sie sicher, dass alle Audioanschlussstecker komplett aufgesteckt sind (siehe Seite 16).
- Die Tonqualität kann von starken magnetischen Feldern, wie etwa dem eines Fernsehgeräts, beeinträchtigt werden. Versuchen Sie, die Entfernung solcher Geräte zum CD-Receiver zu erhöhen.
- Geräte mit einer hohen Radiowellenstrahlung (wie etwa Mobiltelefone) in der Nähe des CD-Receiver können dazu führen, dass der CD-Receiver Rauschen von sich gibt.
- Der Präzisionsantriebsmechanismus des CD-Receiver kann einen schwachen Zischton erzeugen, wenn er während der Wiedergabe Discs liest oder nach Titeln sucht. In sehr stillen Umgebungen können Sie diesen Ton möglicherweise wahrnehmen.

Die Audioausgabe setzt aus, wenn der CD-Receiver Erschütterungen ausgesetzt ist.

- Der CD-Receiver ist kein tragbares Gerät. Platzieren Sie ihn an einem stoß- und erschütterungsfreien Ort.
- Stellen Sie sicher, dass die mitgelieferten Kork-Bodenpads an den Lautsprechern angebracht sind (siehe Seite 6).

Die Audioausgabe der Lautsprecher ist unterbrochen oder es ist kein Ton zu hören.

- Stellen Sie sicher, dass die Lautsprecherkabel nicht gebrochen oder beschädigt sind. Reinigen Sie außerdem gegebenenfalls die Lautsprecherstecker. Reinigungsinformationen dazu finden Sie in der Bedienungsanleitung Ihrer Lautsprecher.

Audioleistung.

- Die Audioleistung ist nach einer Aufwärmzeit von mindestens 10 bis 30 Minuten nach Einschalten des CD-Receivers optimal.
- Die Verwendung von Kabelbindern zum Bündeln von Audiokabeln mit Lautsprecher- oder Stromkabeln kann die Soundqualität beeinträchtigen. Vermeiden Sie dies.

CD-Wiedergabe

Die Disc wird nicht wiedergegeben.

- Stellen Sie sicher, dass die Disc mit der Etikettenseite nach oben korrekt eingelegt wurde.
- Stellen Sie sicher, dass die Oberfläche der Disc nicht verschmutzt ist (siehe Seite 12).
- Wenn Sie Kondenswasser vermuten, schalten Sie den CD-Receiver ein und warten Sie 2 bis 3 Stunden, bevor Sie eine Disc wiedergeben.
- Einige CD-R/RW-Discs können eventuell nicht wiedergegeben werden (siehe Seite 12).

Es vergeht viel Zeit, bis die Wiedergabe beginnt.

- Der CD-Receiver benötigt in manchen Fällen eine Weile, um CDs mit vielen Titeln oder Dateien zu lesen.

Sprünge während der Wiedergabe

- Der CD-Receiver ist Erschütterungen ausgesetzt oder die Disc ist verkratzt oder verschmutzt (siehe Seite 13).
- Die Lautstärke kann zu hoch sein. Verringern Sie die Lautstärke (siehe Seite 17).

MP3-Discs können nicht abgespielt werden.

- Verwenden Sie nur Discs, die den Dateisystemen ISO 9660 Level 1/Level 2 oder Joliet entsprechen.
- Die Disc wurde nicht finalisiert (geschlossen). Finalisieren (schließen) Sie die Disc.
- Prüfen Sie, ob das Dateiformat unterstützt wird (siehe Seite 12).
- MP3-Dateien ohne die Dateinamenerweiterung „.MP3“ oder „.mp3“ werden nicht erkannt.

iPod/iPhone/iPad

Es ist kein Ton zu hören.

- Prüfen Sie, ob „iPod“, „iPhone“ und „iPad“ im Display des CD-Receivers angezeigt wird. Wird „No USB“ eingeblendet, den/das iPod/iPhone/iPad trennen und dann wieder anschließen.
- Stellen Sie sicher, dass der CD-Receiver eingeschaltet ist, die Eingabequelle auf USB (USB/iPod) gestellt ist und die Lautstärke nicht zu niedrig ist.
- Stellen Sie sicher, dass Ihr iPod/iPhone/iPad kompatibel mit dem System ist (siehe Seite 22).

Ihr iPod/iPhone/iPad kann nicht mit der Fernbedienung des CD-Receiver gesteuert werden.

- Es kann sein, dass Ihr iPod/iPhone/iPad nicht sofort funktioniert, nachdem es mit einem USB-Kabel an den CD-Receiver angeschlossen wurde. In diesem Fall warten Sie ein paar Minuten, bis Ihr iPod/iPhone/iPad aufgewacht ist.
- Je nach iPod/iPhone/iPad-Modell, der Softwareversion oder dem abzuspielenden Inhalt können einige Funktionen nicht verfügbar sein (siehe Seite 22).
- Der/Das iPod/iPhone/iPad kann möglicherweise nicht erkannt, wenn es ausgeschaltet ist oder die Batterieladung zu schwach ist. Überprüfen Sie den Zustand Ihres iPod/iPhone/iPad.

Es wird die Nachricht „No USB“ angezeigt.

- Versuchen Sie, Ihr(en) iPod/iPhone/iPad neu anzustecken.

Der/das iPod/iPhone/iPad kann nicht aufgeladen werden.

- Prüfen Sie, ob „iPod“, „iPhone“ und „iPad“ im Display des CD-Receivers angezeigt wird. Wird „No USB“ eingeblendet, den/das iPod/iPhone/iPad trennen und dann wieder anschließen.
- Schließen Sie das/den iPod/iPhone/iPad mit dessen USB-Kabel an. Stellen Sie sicher, dass das Kabel nicht beschädigt ist.
- Kann der/das iPod/iPhone/iPad aufgrund eines völlig entladenen Akkus nicht eingeschaltet werden, wird die Meldung „Charging“ nicht eingeblendet, wenn sie das Gerät mit dem CD-Receiver verbinden, während dieser sich im Standby-Modus befindet.
Der iPod-/iPhone-/iPad-Akku wird trotzdem geladen. Eine Weile abwarten. Sobald der Akku für eine Grundbedienung ausreichend geladen ist, wird die Meldung „Charging“ eingeblendet.

Bluetooth

Das Bluetooth-Pairing scheitert.

- Falls sich andere Bluetooth-fähige Geräte in der Nähe des Geräts befinden, schalten Sie diese aus und führen Sie dann erneut das Pairing aus.
- Löschen Sie die Registrierungsinformationen für den Onkyo CR-265 auf dem Bluetooth-fähigen Gerät und führen Sie dann erneut das Pairing aus.

Das/Die Bluetooth-Pairing-/Verbindung scheitert bei Berühren der Marke NFC.

- Stellen Sie sicher, dass die NFC-Funktion auf dem Smartphone oder Tablet aktiviert ist.
- Stellen Sie sicher, dass Sie die richtige Stelle des NFC-Erkennungsbereichs berühren.

Der Ton über Bluetooth wird unterbrochen.

- Es befindet sich möglicherweise ein W-LAN-Gerät oder Mikrowellenherd in der Nähe. Stellen Sie in diesem Fall den CD-Receiver ferner von diesen Geräten auf.
- Das Bluetooth-fähige Gerät befindet sich möglicherweise zu weit entfernt vom CD-Receiver, oder es befindet sich eine Wand zwischen den Geräten. Bringen Sie in diesem Fall das Bluetooth-fähige Gerät näher an den CD-Receiver.

Der Ton über Bluetooth ist verzögert und nicht synchron mit dem Videobild.

- Aufgrund der Bluetooth-Übertragungseigenschaften kann eine gewisse Signalverzögerung auftreten. Daher kann die Audioausgabe des CD-Receivers im Vergleich zur Videowiedergabe des Bluetooth-fähigen Geräts etwas verzögert erscheinen.

Wiedergabe des USB-Flash-Laufwerks

Der Zugriff auf Musikdateien auf einem USB-Flash-Laufwerk ist nicht möglich.

- Der CD-Receiver unterstützt nur USB-Flash-Laufwerke. Trotzdem kann die Leistungsfähigkeit aller USB-Sticks nicht gewährt werden.
- Stellen Sie sicher, dass das USB-Flash-Laufwerk als FAT16 oder FAT32 formatiert ist.
- USB-Hubs werden nicht unterstützt. Ein USB-Stick muss direkt mit dem CD-Receiver verbunden werden.
- Dieser CD-Receiver kann ausschließlich MP3-Dateien wiedergeben.

Es wird die Nachricht „No USB“ angezeigt.

- Versuchen Sie Ihren USB-Flash-Laufwerk erneut anzustecken.

MP3-Dateien können nicht wiedergegeben werden.

- MP3-Dateien ohne die Dateinamenerweiterung „.MP3“ oder „.mp3“ werden nicht erkannt.
- Prüfen Sie, ob das MP3-Format unterstützt wird (siehe Seite 12).
- Die Schreibschutz-Option der MP3-Datei ist aktiviert. Vermeiden Sie die Verwendung der Schreibschutz-Option.

Tuner

Der Empfang ist gestört, der Stereo-FM-Empfang zischt, die Auto Preset-Funktion stellt nicht alle Sender ein oder die FM ST-Anzeige leuchtet nicht auf, wenn ein Stereo-FM-Sender eingestellt ist.

- Überprüfen Sie die Antennenanschlüsse (siehe Seite 14).
- Ändern Sie die Antennenposition (siehe Seite 14).
- Erhöhen Sie den Abstand zwischen dem CD-Receiver und einem Fernseher oder Monitor in der Nähe.
- Autos oder Flugzeuge können lautstarke Interferenzen verursachen.
- Das Radiosignal wird geschwächt, wenn es auf dem Weg zur Antenne eine Betonwand passieren muss.
- Schalten Sie in den Mono-Modus und hören Sie den Sender in Mono. Die FM ST-Anzeige erlischt (siehe Seite 26).
- Wenn keine der obengenannten Maßnahmen zur Verbesserung des Empfangs führt, installieren Sie eine Außenantenne (siehe Seite 14).

Die Frequenz des Radios kann nicht eingestellt werden.

- Ändern Sie die Frequenz des Radios mithilfe der [◀TUNING]/[TUNING▶]-Tasten auf der Fernbedienung (siehe Seite 26).

RDS funktioniert nicht.

- Der eingestellte FM-Sender unterstützt kein RDS.
- Das Radiosignal ist zu schwach. Ändern Sie die Antennenposition. Falls keine Verbesserung erzielt wird, installieren Sie eine Außenantenne (siehe Seite 14).

DAB-Empfang ist schlecht.

- Ändern Sie die Ausrichtung und Position der beiliegenden DAB/FM-Zimmerantenne, bis der Empfang gut ist, und führen Sie dann die Auto Scan-Funktion aus.
- Verwenden Sie die Außenantenne. Wenn Sie die Antenne wechseln, müssen Sie erneut die Auto Scan-Funktion ausführen.

Externe Geräte

Es ist kein Ton von Ihrem Plattenspieler zu hören.

- Stellen Sie sicher, dass der Plattenspieler über einen integrierten Phono-Equalizer verfügt. Wenn der Plattenspieler über keinen integrierten Phono-Equalizer verfügt, müssen Sie einen externen Equalizer bereitstellen.

Timer

Der Timer funktioniert nicht.

- Stellen Sie sicher, dass die Uhr richtig eingestellt ist (siehe Seite 31).
- Die zeitgesteuerte Wiedergabe funktioniert nicht, wenn der CD-Receiver zu der festgelegten Startzeit eingeschaltet ist. Stellen Sie also sicher, dass er im Bereitschaftsmodus ist (siehe Seite 32).
- Wenn bei einem Stromausfall die Uhr stehen bleibt, wird der Timer deaktiviert. Stellen Sie erneut die Uhr und aktivieren Sie dann gegebenenfalls den Timer.

Uhr

Auf dem Display wird „- : -“ angezeigt, wenn Sie die [CLOCK CALL]-Taste drücken.

- Die Uhr geführt wurde aufgrund eines Stromausfalls angehalten. Stellen Sie die Uhr erneut ein (siehe Seite 31).

Vermischtes

Leistungsaufnahme im Bereitschaftsmodus.

- Das Aufladen beginnt, wenn Sie Ihren/Ihr iPod/iPhone/iPad anschließen. Dies führt zu einem höheren Stromverbrauch. Auch wenn sich der CD-Receiver im Bereitschaftsmodus befindet, wird Ihr iPod/iPhone/iPad aufgeladen.

Onkyo haftet nicht für Schäden (z.B. die CD-Ausleihkosten), wenn die Überspielung aufgrund einer Funktionsstörung des Geräts missglückt. Stellen Sie vor der Aufnahme wichtiger Daten immer sicher, dass die gewünschten Daten tatsächlich aufgenommen werden.

Der CD-Receiver verfügt über einen Mikrocomputer. In sehr seltenen Fällen können schwere Interferenzen, Rauschen von einer externen Quelle oder statische Elektrizität zu einer Funktionsstörung oder Absturz führen. Ziehen Sie in diesem äußerst unwahrscheinlichen Fall das Netzkabel, warten Sie mindestens 5 Minuten und stecken Sie das Kabel dann wieder in die Steckdose. Wenn sich das Problem dadurch nicht beheben lässt, setzen Sie den CD-Receiver auf die Werkseinstellungen zurück (siehe Seite 33).

Technische Daten

Verstärker

Nennausgangsleistung 2 Kanäle × 20 W
(IEC) (6 Ω, 1 kHz, 2 Kanäle angesteuert)

THD + N (Klirrfaktor + N)

10% (Nennleistung)
0,1% (1 kHz, 1 W)

Eingangsempfindlichkeit und Impedanz

1000 mV/10 kΩ (LINE)

Frequenzgang 30 Hz - 22 kHz/+3 dB, -3 dB

Klangregelung +7 dB, -7 dB, 80 Hz (BASS)
+7 dB, -7 dB, 10 kHz (TIEFEN)

Signal-Rausch-
Abstand 77 dB (LINE, IHF-A)

Lautsprecherimpedanz 6 - 16 Ω

Tuner

Empfangsbereich FM: 87.50 MHz - 108.00 MHz
DAB/DAB+: BAND III (5A-13F)

Kanalvoreinstellungen FM: 40
DAB: 40

CD

Signalabtastung Optisch, kontaktlos

Frequenzgang 30 Hz - 20 kHz

THD (Klirrfaktor) 0,1 %

Gleichlaufschwankungen Unter der
Messbarkeitsschwelle

Unterstützte Medien CD und CD-R/CD-RW
(Musik-CDs und MP3-CDs)

USB

Unterstützte Medien USB-Flash-Laufwerk (MP3)
iPod/iPhone/iPad

Bluetooth

Datenübertragungssystem Bluetooth-Spezifikation
Version 4.0

Maximale Übertragungreichweite Sichtlinie ca. 10 m (*)

Frequenzband 2,4 GHz Band (2,4000 GHz -
2,4835 GHz)

Modulationsverfahren FHSS (Freq Hopping Spread
Spectrum)

Kompatible Bluetooth-
Profile A2DP 1.2 (Advanced Audio
Distribution Profile)
AVRCP 1.5 (Audio Video
Remote Control Profile)

Unterstützt Codec SBC

Übertragungsbereich (A2DP) 20 Hz - 20.000 Hz (Sampling-
Frequenz 44,1 kHz)

* Die tatsächliche Reichweite hängt von solchen Faktoren ab wie Hindernissen zwischen den Geräten, Magnetfelder um einen Mikrowellenherd, statische Elektrizität, schnurlosen Telefonen, Empfangsempfindlichkeit, Leistung der Antenne, Betriebssystem, Softwareanwendung usw.

Lautsprecher D-T25

Typ 2-Wege-Bassreflex

Impedanz 6 Ω

Maximale Eingangsleistung 40 W

Ausgangsschalldruckpegel 82 dB/W/m

Frequenzgang 80 Hz - 20 kHz

Überschneidungsfrequenz 10,4 kHz

Schrankkapazität 3,4 Liter

Abmessungen (W × H × D) 130 × 210 × 176 mm
(einschl. Blende und Projektion)

Gewicht 1,7 kg

Steuereinheiten 10 cm Konus-Tieftöner
2 cm Symmetrischer
Kalottenhochtöner

Anschlüsse Farbcodierte
Federzugklemmen

Sonstiges Magnetische Abschirmung

Allgemein

Stromversorgung AC 220 - 240 V, 50/60 Hz

Leistungsaufnahme 32 W

Kein Ton Stromverbrauch 5 W
(wenn kein iPod/iPhone/iPad
aufgeladen wird)

Leistungsaufnahme im
Bereitschaftsmodus 0,4 W
(wenn kein iPod/iPhone/iPad
aufgeladen wird)

Abmessungen (W × H × D) 215 × 99 × 273 mm

Gewicht 1,9 kg

■ Audio-Eingänge

Analog-Eingänge LINE IN

■ Audio-Ausgänge

Lautsprecherausgänge 2 (L/R)

Kopfhörer 1

Änderungen der technischen Daten und Funktionen
ohne vorherige Ankündigung vorbehalten.

ONKYO

CD HiFi MINI SYSTEM

CS-265DAB

CD Receiver (CR-265DAB)

Speakers (D-T25)

Gebruiksaanwijzing

Wij danken u voor de aanschaf van deze Onkyo CD-receiver systeem.

Lees deze gebruiksaanwijzing aandachtig door alvorens het apparaat aan te sluiten en de stekker in de contactdoos te steken.

Als u de instructies uit deze handleiding opvolgt, kunt u de beste prestaties uit uw nieuwe CD-receiver systeem halen en optimaal van uw muziek genieten.

Bewaar deze gebruiksaanwijzing voor raadpleging in de toekomst.



MP3



Nederlands

Aan de slagNI-2

Aansluitingen.....NI-14

BasishandelingenNI-17

CD's afspelenNI-19

Uw iPod/iPhone/iPad
afspelenNI-22

Draadloos afspelen via
BluetoothNI-23

Naar de radio
luisteren.....NI-26

Een USB-flashstation
afspelenNI-30

Een extern
apparaat afspelenNI-30

Klok en timer.....NI-31

DiversenNI-33
(De CD-receiver opnieuw
instellen NI-33)

OPGELET:

OM BRAND OF ELEKTRISCHE SCHOKKEN TE VOORKOMEN MAG DIT APPARAAT NIET AAN VOCHTIGHEID OF REGEN BLOOTGESTELD WORDEN.

OPGELET:

OM ELEKTRISCHE SCHOKKEN TE VOORKOMEN MAG NOCH DE BEHUIZING NOCH HET ACHTERPANEEL WORDEN GEOPEND. LAAT ONDERHOUD AAN PROFESSIONELE ONDERHOUDSMONTEURS OVER.



CAUTION
RISK OF ELECTRIC SHOCK
DO NOT OPEN

AVIS
RISQUE DE CHOC ELECTRIQUE
NE PAS OUVRIR



Deze lichtflits met pijlpunt in een gelijkzijdige driehoek dient de gebruiker er op attent te maken dat er niet-geïsoleerde "gevaarlijke spanning" in de behuizing van het toestel is en personen bij een verkeerde behandeling een elektrische schok op zouden kunnen lopen.



Het uitroepteken in een gelijkzijdige driehoek dient de gebruiker er op attent te maken dat er belangrijke aanwijzingen voor bediening en onderhoud (reparatie) in de bij het toestel geleverde gebruiksaanwijzing aanwezig zijn.

Belangrijke veiligheidsvoorschriften

1. Lees de gebruiksaanwijzing.
2. Bewaar de gebruiksaanwijzing.
3. Neem alle waarschuwingen in acht.
4. Volg alle aanwijzingen op.
5. Gebruik dit apparaat niet in de buurt van water.
6. Gebruik een droge doek om het apparaat schoon te maken.
7. Zorg dat de ventilatie-openingen niet worden afgesloten. Stel het apparaat op overeenkomstig de aanwijzingen van de fabrikant.
8. Plaats het apparaat niet in de buurt van een warmtebron zoals een verwarmingsradiator, kachel, gasfornuis of ander apparaat (inclusief een versterker) dat warmte afgeeft.
9. Zorg dat u niet de veiligheidsvoorziening van de gepolariseerde netstekker of de geaarde netstekker teniet doet. Een gepolariseerde stekker heeft twee ongelijke pennen. Een geaarde stekker heeft twee pennen en tevens een derde aardingspen. De brede pen of de derde aardingspen is aangebracht voor uw veiligheid. Als de bijgeleverde stekker niet in uw stopcontact past, moet u contact opnemen met een elektricien om het oude stopcontact te laten vervangen.
10. Leid het netsnoer zodanig dat er niet over gelopen wordt of dat het snoer klemgedrukt wordt. Voer op de plaats van de stekker, het stopcontact of het punt waar het snoer uit het apparaat komt, moet u voorzichtig zijn.
11. Gebruik alleen hulpstukken/accessoires die door de fabrikant worden aanbevolen.
12. Gebruik alleen een vrijdbaar onderstel, standaard, steun of tafel die door de fabrikant wordt aanbevolen of die bij het apparaat wordt verkocht. Wanneer het apparaat op een vrijdbaar onderstel staat, moet u dit bijzonder voorzichtig bewegen om te voorkomen dat het apparaat valt.
13. Trek de stekker uit het stopcontact bij bliksem of wanneer u het apparaat geruime tijd niet denkt te gebruiken.
14. Laat alle onderhoudswerkzaamheden over aan bevoegd onderhoudspersoneel. Laat het apparaat nakijken wanneer er beschadigingen worden vastgesteld, zoals een beschadigd netsnoer of netstekker, wanneer er vloeistof of voorwerpen in het apparaat terecht zijn gekomen, wanneer het apparaat blootgesteld heeft gestaan aan regen of vocht, wanneer het apparaat niet normaal werkt of als het apparaat is gevallen.
15. Storingen die reparatie vereisen
In de volgende gevallen moet u de stekker uit het stopcontact trekken en het apparaat door een bevoegd onderhoudsmonteur laten nakijken:
 - A. Wanneer het netsnoer of de stekker beschadigd is;
 - B. Wanneer er vloeistof of een voorwerp in het apparaat is terechtgekomen;
 - C. Wanneer het apparaat in de regen heeft gestaan;
 - D. Wanneer het apparaat niet normaal werkt terwijl u de bedieningsaanwijzingen juist uitvoert. Gebruik alleen de regelaars die in de gebruiksaanwijzing worden beschreven om het apparaat te bedienen. Het maken van ongeoorloofde afstellingen e.d. kan resulteren in ernstige beschadiging en vereist in veel gevallen een uitgebreide reparatie door een bevoegd onderhoudsmonteur om het apparaat weer in de oorspronkelijke toestand terug te brengen;
 - E. Wanneer het apparaat gevallen is of de ombouw beschadigd is;
 - F. Wanneer het apparaat niet naar behoren functioneert of wanneer de prestaties afnemen.
16. Voorwerpen en vloeistoffen
Duw nooit voorwerpen via de openingen in het apparaat, want deze kunnen in contact komen met gevaarlijke spanningspunten of kortsluiting veroorzaken, wat kan resulteren in brand of een elektrische schok. Stel het apparaat niet bloot aan waterdruppels of opspattend water en plaats ook geen voorwerpen met een vloeistof erin, zoals een bloemenvaas, op het apparaat. Plaats geen kaarsen of andere brandende voorwerpen op het apparaat.
17. Batterijen
Neem alle plaatselijke en landelijke voorschriften in acht wanneer u gebruikte batterijen weggooit.
18. Als u het apparaat in een omsloten ruimte opstelt, zoals een audiokastje of boekenrek, moet u er ook op letten dat er voldoende ventilatie is. Zorg ervoor dat er minstens 20 cm ruimte openblijft aan de bovenkant en de zijkanten en 10 cm aan de achterkant. De achterrand van een plank of plaat die boven het apparaat is, moet 10 cm verwijderd zijn van de wand of muur zodat er een soort schoorsteenpijp-opening is waardoor de warme lucht kan ontsnappen.

WAARSCHUWING
VRIJDBAAR ONDERSTEL



S3125A

Voorzorgsmaatregelen

- 1. Door auteursrecht beschermde opnamen**—Uitgezonderd voor strikt persoonlijk gebruik, is het opnemen van door auteursrecht beschermd beelden geluidsmateriaal bij de wet verboden, tenzij na uitdrukkelijke toestemming van de auteursrechthouder.
- 2. Netstroomzekering**—De netstroomzekering bevindt zich binnenin dit apparaat en kan niet door de gebruiker worden vervangen. Als u dit apparaat niet kunt inschakelen, moet u contact opnemen met een Onkyo-dealer.
- 3. Onderhoud**—Het is aanbevolen dit apparaat regelmatig af te stoffen met een zachte doek. Aanklevend vuil kunt u verwijderen met een zachte doek die u licht bevochtigt met wat mild zeepop. Droog het apparaat daarna onmiddellijk na met een schone droge doek. Gebruik voor het schoonmaken nooit een schuurspons of chemische middelen zoals spiritus of thinner, aangezien dergelijke middelen de afwerking kunnen aantasten of de opschriften van het voorpaneel kunnen verwijderen.

4. Stroomvoorziening WAARSCHUWING

VOORDAT U DIT APPARAAT VOOR HET EERST OP HET STOPCONTACT AANSLUIT, DIENT U VOORAL DE ONDERSTAANDE PARAGRAFEN AANDACHTIG DOOR TE LEZEN.

De spanning van het lichtnet kan van land tot land verschillen. Overtuig u ervan dat de plaatselijke netspanning overeenkomt met de spanningsvereiste die staat vermeld op het achterpaneel van dit apparaat (bijv. 230 V wisselstroom, 50 Hz of 120 V wisselstroom, 60 Hz).

Met de stekker van het netsnoer koppelt u het apparaat los van de netspanning. Zorg dat de stekker altijd gemakkelijk uitgetrokken kan worden (d.w.z. goed bereikbaar is).

Voor modellen met de toets [POWER] of met de toetsen [POWER] en [ON/STANDBY]: Als u op de toets [POWER] drukt om de OFF-modus te selecteren, wordt het apparaat niet volledig losgekoppeld van het elektriciteitsnet. Trek de stekker uit het stopcontact als u van plan bent het apparaat gedurende langere tijd niet te gebruiken.

Voor modellen met alleen de toets [ON/STANDBY]: Als u op de toets [ON/STANDBY] drukt om de standby-modus te selecteren, wordt het apparaat niet volledig losgekoppeld van het elektriciteitsnet. Trek de stekker uit het stopcontact als u van plan bent het apparaat gedurende langere tijd niet te gebruiken.

5. Denk om uw oren

Voorzichtig:

Aanhoudend hard geluid via oortelefoons of een hoofdtelefoon kan uw gehoor aantasten.

6. Batterijen niet verhitten

Waarschuwing:

Batterijen (zowel herlaadbare accu's als losse batterijen) kunnen bij verhitting gevaar opleveren, dus stel ze niet bloot aan directe zonnestraling, vuur en dergelijke.

7. Raak dit apparaat nooit met natte handen aan

Raak dit apparaat en het netsnoer niet aan wanneer uw handen nat op vochtig zijn. Mocht er water of een andere vloeistof in het inwendige van het apparaat terechtkomen, laat u het dan inspecteren door uw plaatselijke Onkyo handelaar.

8. Omgang met het apparaat

- Als u het apparaat moet vervoeren, verpakt u het dan zo goed mogelijk in de oorspronkelijke verpakking, zoals u het bij aflevering hebt aangetroffen.
- Laat geen plastic of rubber voorwerpen lang achteren op het apparaat liggen, want dat kan lelijke plekken op de ombouw achterlaten.
- Wanneer het apparaat lang achteren in gebruik is, kunnen de bovenkant en het achterpaneel erg warm worden. Dit is normaal en vormt geen probleem.
- Als het apparaat lang achteren niet gebruikt wordt, kan het de eerstvolgende keer niet altijd goed werken, dus we raden u aan het af en toe eens in te schakelen en even te gebruiken.
- Na afloop van het gebruik dient u alle discs te verwijderen en het apparaat uit te schakelen.

9. Opstelling van dit apparaat

- Installeer dit apparaat in een goed geventileerde ruimte.
- Zorg dat er rondom het apparaat voldoende luchtdoorstroming is, vooral als u het opstelt in een audiorek. Bij onvoldoende ventilatie kan het apparaat oververhit raken, hetgeen tot storingen en defecten kan leiden.

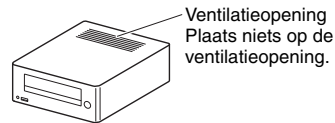

- Zorg dat dit apparaat niet wordt blootgesteld aan directe zonnestraling of warmtebronnen, want als de temperatuur in het inwendige te hoog oploopt, zal dit de levensduur van de optische leeskop beperken.
- Vermijd vochtige en stoffige plaatsen, evenals plaatsen die onderhevig zijn aan de trillingen van luidsprekers en dergelijke. Plaats dit apparaat nooit direct bovenop of vlak boven een luidspreker.
- Installeer dit apparaat uitsluitend horizontaal. Zet het nooit op zijn kant of op een hellend oppervlak, want dat kan storing in de werking veroorzaken.
- Als u dit apparaat opstelt in de buurt van een TV-toestel, een radio of een videorecorder, kan dat een nadelige invloed hebben op de beeld- en geluidskwaliteit. In dat geval zult u het apparaat iets verder van het TV-toestel, de radio of de videorecorder moeten plaatsen.

10. Vermijd condensvocht

Condensatie van vocht in het inwendige kan schade aan het apparaat toebrengen.

Lees de volgende opmerkingen aandachtig door: Op dezelfde wijze kan er zich ook vocht afzetten op de optische pickuuplens van het apparaat. De pickuuplens is een van de belangrijkste onderdelen van het apparaat.

- Vochtcondensatie kan zich bijvoorbeeld voordoen onder de volgende omstandigheden:
 - Als het apparaat van een koude opslagruimte naar een warme kamer wordt gebracht.
 - Als er een kachel aan gaat, of als het apparaat wordt gekoeld door de luchtstroom van een airconditioning.
 - Als het apparaat bij warm zomerweer van een koude kamer met airconditioning naar een warme en vochtige omgeving wordt verplaatst.
 - Als het apparaat wordt gebruikt in een erg vochtige omgeving.
 - Gebruik dit apparaat niet als er een grote kans bestaat op vochtcondensatie. Anders zouden uw discs en bepaalde onderdelen binnenin dit apparaat beschadigd kunnen raken.
- Als er condensvorming optreedt, trek dan de stekker van het stroomsnoer uit het stopcontact en laat het apparaat gedurende twee tot drie uur op kamertemperatuur komen.

Dit apparaat werkt met een halfgeleider-lasersysteem en is geclassificeerd als een "KLASSE 1 LASER PRODUCT". Voor een juist gebruik dient u deze gebruiksaanwijzing aandachtig door te lezen. Als er iets niet in orde is, kunt u het best contact opnemen met de winkel waar u het apparaat hebt gekocht. Probeer niet de ombouw van het apparaat te openen, om blootstelling aan de laserstralen te vermijden.

VOORZICHTIG:

KLASSE 1M ZICHTBARE EN ONZICHTBARE LASERSTRALING INDIEN GEOPEND. NIET RECHTSTREEKS MET OPTISCHE INSTRUMENTEN IN DE STRAAL KIJKEN. DIT PRODUCT WERKT MET EEN LASER. HET MAKEN VAN AFSTELLINGEN OF INGREPEN DIE NIET IN DEZE GEBRUIKSAANWIJZING STAAN VERMELD KAN RESULTEREN IN HET VRIJKOMEN VAN GEVAARLIJKE STRALING.

Het rechts getoonde label is bevestigd op het achterpaneel.



1. Dit apparaat is een KLASSE 1 LASER PRODUCT en in het inwendige is een laser toegepast.
2. Probeer niet de ombouw van het apparaat te openen, om blootstelling aan de laserstralen te vermijden. Laat inwendig onderhoud over aan bevoegd vakpersoneel.



WAARSCHUWING SLIK GEEN BATTERIJ DOOR, GEVAAR VOOR CHEMISCHE BRANDWONDEN

De afstandsbediening van dit product heeft een knooppcelbatterij. Als de knooppcelbatterij wordt doorgeslikt, kan hij binnen maar 2 uur ernstige interne brandwonden veroorzaken en de dood tot gevolg hebben. Houd nieuwe en gebruikte batterijen uit de buurt van kinderen. Als het batterijvakje niet goed sluit, moet u het product niet meer gebruiken en hem uit de buurt van kinderen houden.

Als u denkt dat de batterijen misschien zijn doorgeslikt of in een deel van het lichaam zijn geplaatst, raadpleeg dan onmiddellijk een arts.



De waarschuwingsmarkering bevindt zich op de achterkant van de afstandsbediening.

Voor de Europese modellen WEEE

<http://www.onkyo.com/manual/weee/weee.pdf>



Wij verklaren onder eigen verantwoordelijkheid dat dit product voldoet aan de normen voor:

- Veiligheid
- Beperkingen en methodes van het meten van eigenschappen van radiostoringen
- Beperkingen voor harmonische stroomemissies
- Beperkingen van spanningswijzigingen, spanningsfluctuatie en flikkering
- RoHS Richtlijn, 2011/65/EU

Hierbij verklaart Onkyo Corporation dat het toestel I CR-265DAB in overeenstemming is met de essentiële eisen en de andere relevante bepalingen van richtlijn 1999/5/EG.

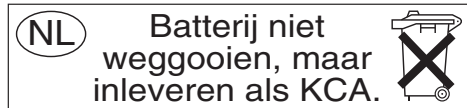

NL

Batterij niet
weggoien, maar
inleveren als KCA.



Voordat u uw nieuwe luidsprekers gebruikt

- Plaats de luidsprekers op stevige, vlakke oppervlakten. Door ze op oneffen, of onstabiele oppervlakten te plaatsen waar zij kunnen vallen en schade veroorzaken, beïnvloedt de geluidskwaliteit.
- Hou geen water of andere vloeistoffen in de buurt van de luidsprekers. Als vloeistof over ze wordt gemorst, kunnen binnen de woofer en tweeter worden beschadigd.
- Behandel de luidsprekers niet met natte of vochtige handen.

Voorzorgsmaatregelen luidspreker

De luidsprekers kunnen het aangegeven invoervermogen vermogen als zij voor normale muziekreproductie worden gebruikt. Als zij enige van de volgende signalen krijgen toegevoerd, zelfs als het invoervermogen binnen het aangegeven nominaal vermogen is, kan overmatige stroom de luidsprekerspoelen instromen en brand of gebroken kabels veroorzaken.

1. Interstation-ruis van een niet-afgestemde FM-radio.
2. Audio van een cassette die snel vooruit wordt gedraaid.
3. Schelle geluiden gegenereerd door een oscillator, elektronische muziekinstrumenten, enzovoorts.
4. Oscillatie versterker.
5. Speciale testtonen van audio-test-cd's enzovoorts.
6. Dreunen en klikken veroorzaakt door het aansluiten en verwijderen van audiokabels (schakel altijd uw versterker uit voordat u kabels aansluit of verwijdert).
7. Feedback microfoon

De luidsprekers bevatten krachtige magneten. Plaats geen metalen items, zoals schroevendraaiers, in de buurt van de luidsprekers. Zij kunnen tot de magneet worden aangetrokken, letsel veroorzaken of het diafragma van de tweeter beschadigen.

Gebruik in de buurt van een CRT-tv of -computer

(In de volgende uitleg verwijst “tv” naar een CRT-tv.) TV's en computerschermen zijn magnetisch gevoelige apparaten en wanneer conventionele luidsprekers in hun buurt worden geplaatst, kunnen zij dus mogelijk verkleuring of beeldvervorming ondervinden. Om dit te voorkomen bevatten de luidsprekers intern magnetische afscherming. In sommige gevallen kan zich echter nog steeds verkleuring voordoen. In dit geval dient u uw tv of scherm uitschakelen, 15 tot 30 minuten wachten en het daarna opnieuw inschakelen. Dit activeert meestal de demagnetiserende functie waardoor het magnetische veld neutraal wordt gesteld, waardoor enige effecten van verkleuring worden verwijderd. Als het probleem van verkleuring aanhoudt, dient u te proberen om de luidsprekers verder van uw tv of scherm af te plaatsen. Let op dat verkleuring ook door een ander magnetisch of demagnetiserend hulpmiddel kan worden veroorzaakt, die te dicht bij uw tv of scherm is geplaatst.

Opmerking:

- Als de luidsprekers dicht bij een tv of scherm zijn geplaatst, kunt u wegens elektromagnetische golven die door de tv of het scherm worden uitgestraald, zelfs als uw versterker is uitgeschakeld, ruis van de luidsprekers horen. Om dit te voorkomen, dient u de luidsprekers van uw tv of scherm af te plaatsen.

Pakketinhoud

Zorg dat u de volgende accessoires hebt:

Cd-receiver (CR-265DAB)

Afstandsbediening (RC-892S)

DAB/FM-binnenantenne

Netsnoer

(Stekertype varieert van land tot land.)

Luidsprekers (D-T25)

Luidsprekerkabels

8 vloerkussentjes

* In de catalogus en op de verpakking geeft de letter aan het einde van de productnaam de kleur aan. Specificaties en handelingen zijn, ongeacht de kleur, hetzelfde.

Gebruik de meegeleverde vloerkussentjes voor de luidsprekers

U kunt de geluidskwaliteit verbeteren door de meegeleverde vloerkussentjes aan te brengen, zodat de luidsprekers van het oppervlak worden gefild en het contactvlak dus wordt verminderd. Door de vloerkussentjes worden de luidsprekers ook stabiel waardoor wordt vermeden dat ze wegglijden.

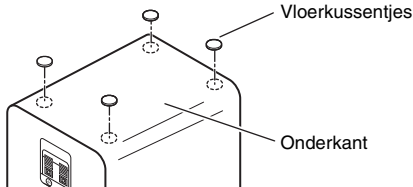

De afstandsbediening gebruiken

Verwijder de isolatiestrip voordat u de afstandsbediening gebruikt.

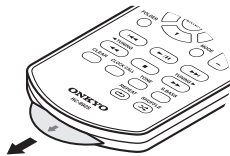

Als u de afstandsbediening gebruikt, richt u deze richting de sensor van de CD receiver voor de afstandsbediening, zoals hieronder wordt getoond.

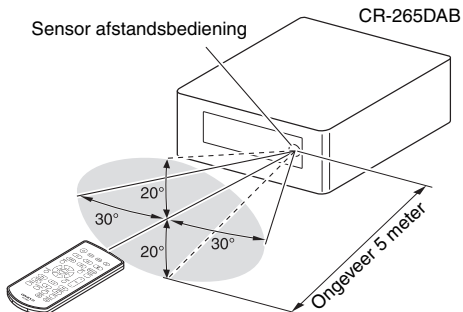

Installatielocatie

Deze eenheid en zijn afstandsbediening kunnen verkleuren door ultraviolet of andere lichtcomponenten als u ze in rechtstreeks zonlicht, onder fluorescente verlichting of een bacteriedodende lamp gebruikt.

De batterij vervangen

Gebruik alleen een batterij van hetzelfde type (CR2025).

Terwijl u een uitsteeksel op de achterkant van de afstandsbediening in de richting van de pijl drukt, trekt u de batterijhouder naar buiten.

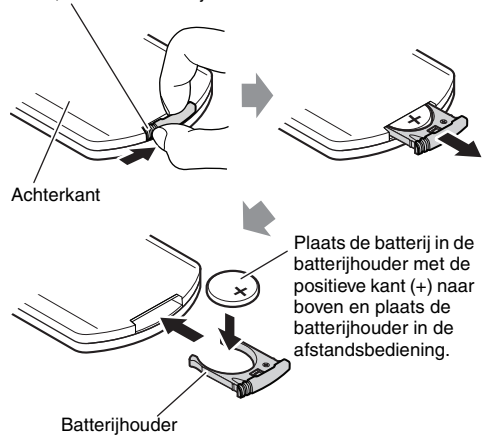

Opmerking:

- Als de afstandsbediening niet meer goed werkt, moet u batterijen door nieuwe vervangen.
- Als u de afstandsbediening langere tijd niet denkt te gebruiken, moet u de batterijen eruit verwijderen om lekkage en corrosie te voorkomen.
- Neem verlopen batterijen zo snel mogelijk uit de afstandsbediening om lekkage en corrosie te voorkomen.
- Als de afstandsbediening niet werkt als hij voor de eerste keer wordt gebruikt, probeer dan de volgende handelingen uit te voeren.
 1. Houd de VOLUME [-]-toets van de afstandsbediening ingedrukt (gedurende ten minste tien seconden). Als de afstandsbediening nog steeds niet werkt, herhaalt u deze handeling.
 2. Verwijder de knoopcelbatterij, wrijf erover met een droge doek en plaats hem weer terug.

Voorzichtig:

- Door de batterij onjuist te vervangen, kan een explosie worden veroorzaakt. Gebruik alleen een batterij van hetzelfde of een gelijkwaardig type.

Kenmerken

Cd

- Speel audio-cd's, MP3-cd's (cd-r en cd-rw)
- RANDOM-/REPEAT-afspeelmodus (willekeurig/herhalen)

USB-flashstation

- MP3's van USB-flashstations afspelen
- RANDOM-/REPEAT-afspeelmodus (willekeurig/herhalen)

iPod/iPhone/iPad*¹

- Directe, digitale iPod/iPhone/iPad-verbinding
- Bestuur uw iPod/iPhone/iPad met de afstandsbediening

Bluetooth*²

- Bluetooth-functies waarmee draadloos afspelen via smartphones of andere apparaten mogelijk is
- Ondersteuning voor de Bluetooth-stand-byfunctie
- Ondersteuning voor de NFC-functie, waarmee makkelijk een koppeling en een verbinding opgezet kan worden

Radio

- DAB/DAB+, FM-tuner
- 40 DAB/DAB+-, 40 FM-voorkeuzezenders
- FM Auto Preset-functie
- RDS (Radio Data System, radiogegevenssysteem)

Timer en klok

- Vier programmeerbare timers
- Sluimertimer

Luidsprekers

- Stijlvolle kast
- 2-weg basreflex

Diversen

- Super Bass-functie (S.Bass) voor diepere basgeluiden
- Bas- en trebletoonregelingselementen
- Lijningang voor externe audiobron
- Bus voor hoofdtelefoon

*1



iPad, iPhone, iPod, iPod classic, iPod nano, iPod shuffle en iPod touch zijn handelsmerken van Apple Inc., geregistreerd in de VS en andere landen. "Made for iPod", "Made for iPhone" en "Made for iPad" betekenen dat elektronische accessoires specifiek voor aansluiting op respectievelijk iPod, iPhone of iPad zijn ontworpen en door de ontwikkelaar zijn gecertificeerd aan Apple-prestatiestandaarden te voldoen. Apple is niet verantwoordelijk voor de werking van dit apparaat of de naleving van de normen voor veiligheid en wetgeving. Merk op dat het gebruik van dit accessoire met iPod, iPhone of iPad de draadloze prestaties kan beïnvloeden.

*2



Het Bluetooth®-woordmerk en logo's zijn geregistreerde handelsmerken die eigendom zijn van Bluetooth SIG, Inc. en elk gebruik van dergelijke merken door Onkyo is onder licentie. Overige handelsmerken en handelsnamen zijn van hun respectievelijke eigenaars.

Onkyo garandeert de Bluetooth-compatibiliteit tussen het CR-265DAB-systeem en alle Bluetooth-apparaten niet. Raadpleeg de documentatie en dealer van het apparaat voor compatibiliteit tussen het CR-265DAB-systeem en een ander apparaat met Bluetooth-technologie. In bepaalde landen kunnen er beperkingen zijn voor het gebruik van Bluetooth-apparaten. Raadpleeg uw lokale autoriteiten.

Gelieve de classificatielabel te lezen aan de onderkant of op het achterpaneel van het systeem voor overige veiligheidsinformatie.

Inhoudsopgave

Aan de slag

Belangrijke veiligheidsvoorschriften	2
Voorzorgsmaatregelen	3
Pakketinhoud.....	6
Gebruik de meegeleverde vloerkussentjes voor de luidsprekers	6
De afstandsbediening gebruiken	6
De batterij vervangen	6
Kenmerken	7
Eerste kennismaking met de CD-receiver	9
Boven- en voorpanelen	9
Display	10
Achterpaneel	10
Afstandsbediening	11
Opmerkingen over schijven (audio-cd en MP3) en USB-flashstations (MP3)	12

Aansluitingen

Aansluiting van de antennes	14
Aansluiting van de DAB/FM-binnenantenne.....	14
Aansluiting van een DAB- of FM-buitenantenne	14
Aansluiting van luidsprekers.....	15
Aansluiting van andere componenten	16
Aansluiting van audio-afspeelapparaat ...	16
Aansluiting van het netsnoer	16

Basishandelingen

Basishandelingen	17
De CD-receiver inschakelen.....	17
De Auto Standby-functie instellen	17
De invoerbron selecteren	17
Het volume afstellen	17
De CD-receiver dempen.....	17
Een hoofdtelefoon gebruiken.....	17
De bas en treble afstellen	17
Super Bass gebruiken	18
De helderheid van de display wijzigen	18

CD's afspelen

CD's afspelen	19
CD's afspelen	19
CD-informatie weergeven.....	19
Een map of bestand op een MP3-schijf selecteren.....	20
MP3-informatie weergeven.....	20
1-Folder-modus	20
Geheugen afspelen	20
Herhaald afspelen	21
Willekeurig afspelen	21

Uw iPod/iPhone/iPad afspelen

Uw iPod/iPhone/iPad afspelen	22
Een iPod/iPhone/iPad via USB afspelen.....	22
Met de afstandsbediening door de iPod-menu's navigeren	22

Draadloos afspelen via Bluetooth

Draadloos afspelen via Bluetooth	23
Koppelen.....	23
Muziek op uw Bluetooth-apparaat afspelen.....	23
De Auto Change-functie gebruiken.....	23
Bluetooth opnieuw instellen	24
Een Bluetooth-verbinding tot stand brengen met aanraking (via NFC).....	24
De Bluetooth Standby-functie gebruiken.....	25

Naar de radio luisteren

Naar de radio luisteren	26
Op FM-radiozenders afstemmen	26
Naar digitale DAB-radio luisteren.....	26
DAB-/FM-zenders handmatig vooraf instellen	28
FM-zenders automatisch vooraf instellen (Auto Preset)	28
Vooraf ingestelde zenders selecteren.....	28
RDS ontvangen.....	29
De voorkeuzezenders verwijderen.....	29

Een USB-flashstation afspelen

Een USB-flashstation afspelen	30
-------------------------------------	----

Een extern apparaat afspelen

Een extern apparaat afspelen.....	30
Afspelen van een extern apparaat aangesloten op de LINE IN-bus	30

Klok en timer

De klok instellen.....	31
De timer gebruiken	31
De Sleep Timer (sluimertimer) gebruiken...31	
Een timer programmeren	31
Een timer op On (inschakelen) of Off (uitschakelen) zetten	32

Diversen

Probleemoplossen	33
Technische gegevens.....	38

Eerste kennismaking met de CD-receiver

Boven- en voorpanelen

Bovenpaneel

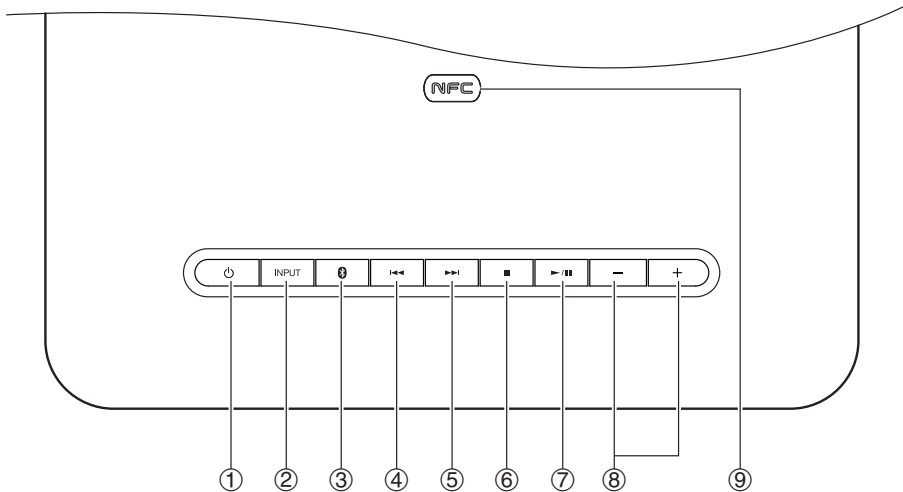

Voorpaneel

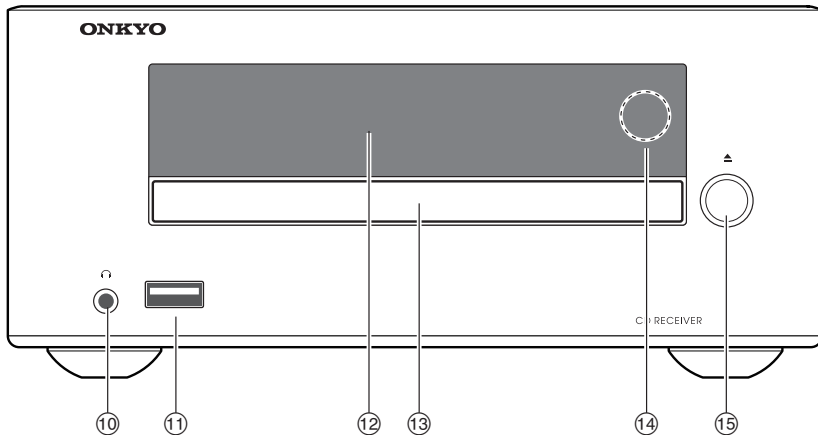

Zie de pagina's tussen haakjes voor meer gedetailleerde informatie.

- | | |
|--|--|
| ① aan/uit-toets (17, 33) | ⑨ NFC-markering |
| ② INPUT-toets (17, 22) | ⑩ Hoofdtelefoon [🎧]-bus (17) |
| ③ disc-toets (23) | ⑪ USB-poort (30) |
| ④ Vorige [◀◀]-toets (19, 22, 28) | ⑫ Display (10) |
| ⑤ Volgende [▶▶]-toets (19, 22, 28) | ⑬ Schijflade (19) |
| ⑥ Stoppen [■]-toets (19, 22, 33) | ⑭ Sensor afstandsbediening (6) |
| ⑦ Afspelen/pauzeren [▶/]-toets (19, 20, 30) | ⑮ Openen/sluiten [▲]-toets (19) |
| ⑧ VOLUME [+]- en [-]-toets (17, 22) | |

Display

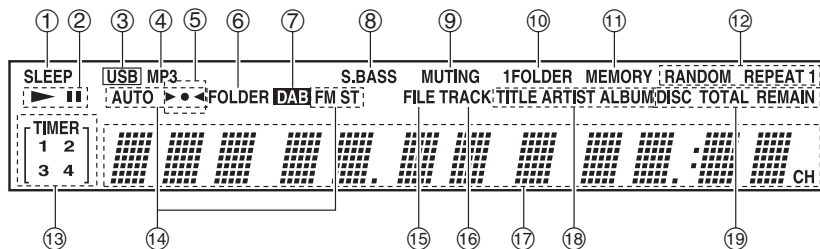

- | | |
|---|--------------------------------------|
| ① SLEEP-indicator | ⑪ MEMORY-indicator |
| ② Afspelen ► - en Pauzeren -indicator | ⑫ Afspeelmodus-indicatoren |
| ③ USB-indicator | ⑬ TIMER-indicatoren |
| ④ MP3-indicator | ⑭ FM-afstemmings-indicatoren |
| ⑤ ►◀ -indicatoren | ⑮ FILE-indicator |
| ⑥ FOLDER-indicator | ⑯ TRACK-indicator |
| ⑦ DAB-indicator | ⑰ Berichtengebied |
| ⑧ S.BASS-indicator | ⑱ TITLE-, ARTIST- en ALBUM-indicator |
| ⑨ MUTING-indicator | ⑲ DISC-, TOTAL- en REMAIN-indicator |
| ⑩ 1FOLDER -indicator | |

Achterpaneel

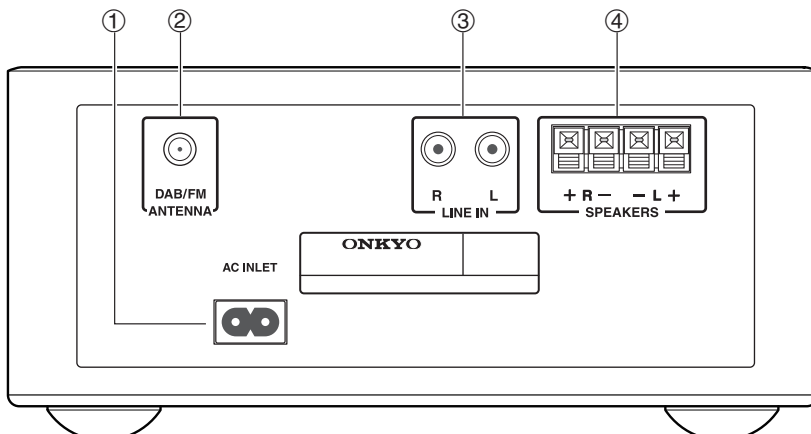

- | |
|--------------------------|
| ① AC INLET |
| ② DAB/FM ANTENNA-bus |
| ③ LINE IN-bussen |
| ④ SPEAKERS-aansluitingen |

Zie pagina 14 tot 16 voor informatie betreffende aansluitingen.

Afstandsbediening

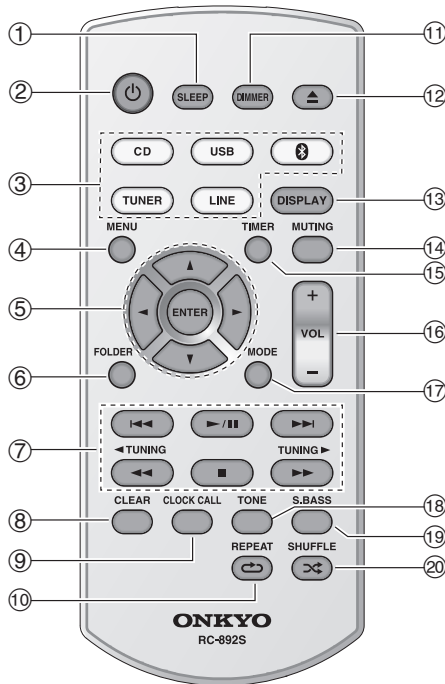

Zie de pagina's tussen haakjes voor meer gedetailleerde informatie.

- | | |
|---|--|
| <ul style="list-style-type: none"> ① SLEEP-toets (31) ② Aan/uit [⏻]-toets (17, 33) ③ Ingangselectietoetsen (17, 22, 26, 28, 30) ④ MENU-toets (22) ⑤ Pijltoetsen [▲], [▼], [◀] en [▶] en ENTER-toets ⑥ FOLDER-toets ⑦ Stoppen [■]- (19, 22),
Afspelen/pauzeren [▶/]- (19, 20, 22, 30),
[◀◀]/[▶▶]- (19, 22, 28),
[◀◀]/[▶▶]-, TUNING [◀]/[▶]-toets (19, 22, 26) ⑧ CLEAR-toets (20, 21) ⑨ CLOCK CALL-toets (31, 36) ⑩ REPEAT [↺]-toets (21, 22) | <ul style="list-style-type: none"> ⑪ DIMMER-toets (18) ⑫ Openen/sluiten [▲]-toets ⑬ DISPLAY-toets (19, 20, 29) ⑭ MUTING-toets (17) ⑮ TIMER-toets (31, 32) ⑯ VOLUME [+]- en [-]-toets (17, 22) ⑰ MODE-toets (20, 28) ⑱ TONE-toets (17) ⑲ S.BASS-toets (18) ⑳ SHUFFLE [↻]-toets (21, 22) |
|---|--|

Opmerkingen over schijven (audio-cd en MP3) en USB-flashstations (MP3)

Voorzorgsmaatregelen voor afspelen

Compact discs (cd's) met het volgende logo op het labeloppervlak kunnen worden gebruikt.

Gebruik geen schijven die voor andere doeleinden dan audio, zoals cd-roms voor pc-gebruik, zijn ontworpen. Door abnormale ruis kan de CD-receiver en/of kunnen de luidsprekers worden beschadigd.



- * De CD-receiver ondersteunt cd-r- en cd-rw-schijven. Let op dat sommige schijven mogelijk niet worden afgespeeld vanwege de schijf-eigenschappen, krassen, vuil of de opnamestatus. Een schijf die met een audio-cd-recorder is opgenomen, kan niet worden afgespeeld als deze niet is afgewerkt.

Gebruik nooit schijven met een speciale vorm (zoals hartjes of achthoeken). Deze types schijven kunnen de cd-receiver beschadigen.



Cd's afspelen met Copy-control-functie (kopieerbeveiligingsfunctie)

Sommige audio-cd's met kopieerbeveiligingsfunctie voldoen niet aan de officiële cd-standaarden. Dit zijn speciale schijven en kunnen niet met de CD-receiver worden afgespeeld.

Afspelen van MP3-schijven

MP3-bestanden die op een cd-r/cd-rw zijn opgenomen, kunnen met de CD-receiver worden afgespeeld.

- Gebruik schijven die volgens het ISO 9660 niveau 2-bestandstelsel zijn opgenomen. (De ondersteunde mapdiepte is acht niveaus, hetzelfde als ISO 9660 niveau 1)
- Schijven moeten worden afgesloten (afgewerkt).
- Alleen MP3-bestanden met de extensie “.MP3” of “.mp3” worden ondersteund.
- Bestanden die met MPEG 1-audiolaag 3 met bemonsteringsfrequenties 32/44,1/48 kHz en een bitsnelheid van 32–320 kbps zijn opgenomen, worden ondersteund.
- Maximaal 255* mappen (waaronder de hoofdmap) en maximaal 512 bestanden kunnen op een enkele cd worden herkend. In een enkele map kunnen een maximum van 512 bestanden worden herkend.

* Dit omvat mappen zonder MP3-bestanden.

Afspelen van USB-flashstations

- De cd-receiver ondersteunt niet het afspelen van audiospelerunits en smartphones die geen USB-apparaten voor massaopslag zijn.
- MP3-bestanden die op een USB-flashstation zijn opgenomen, kunnen met de CD-receiver worden afgespeeld.
- Ondersteunde bestandssystemen zijn FAT16 en FAT32.
- Alleen MP3-bestanden met de extensie “.MP3” of “.mp3” worden ondersteund.
- Bestanden die met MPEG 1-audiolaag 3 met bemonsteringsfrequenties 32/44,1/48 kHz en een bitsnelheid van 32–320 kbps zijn opgenomen, worden ondersteund.
- Maximaal 999* mappen (waaronder de hoofdmap) en maximaal 3000 bestanden kunnen op een enkel USB-flashstation worden herkend. In een enkele map kunnen een maximum van 999 bestanden worden herkend.
- USB-hubs worden niet ondersteund.

* Dit omvat mappen zonder MP3-bestanden.

Opmerking:

- Een schijf die met een recorder of persoonlijke computer is opgenomen, kan in sommige gevallen mogelijk niet worden afgespeeld. (Oorzaak: schijf-eigenschappen, beschadigde of vuile schijf, vuil op lens van speler, dauwcondensatie, enz.)
- Een schijf die op een persoonlijke computer is opgenomen, kan mogelijk afhankelijk van de applicatie-instellingen of omgeving niet worden afgespeeld. Neem op de schijf op in een formaat dat wordt ondersteund door de cd-receiver.
- Een schijf met onvoldoende opslagcapaciteit kan niet goed worden afgespeeld.
- Bestanden worden afgespeeld in dezelfde volgorde als die waarin ze zijn opgeslagen op het USB-flashstation. Het afspelen kan echter veranderen als de bestanden of mappen op het USB-flashstation worden verwijderd of hernoemd op een computer enz.

Schijven behandelen

Houd schijven bij de rand, of via het gat in het midden en de rand vast. Vermijd aanraking van het afspelopervlak (oppervlak zonder afdruk).

Labeloppervlak
(bedrukt oppervlak)

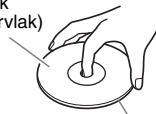

Afspelopervlak

Bevestig geen papier of stickers en schrijf niet op het afspeel- of labeloppervlak van de schijf. Zorg dat de schijf niet wordt bekrast of beschadigd.

Opmerkingen over schijven (audio-cd en MP3) en USB-flashstations (MP3)—*Vervolg*

Vorzorgsmaatregelen voor gehuurde schijven

Gebruik geen schijven met restanten van cellofaantape, gehuurde schijven waarvan de labels loskomen of schijven met decoratielabels. Dit type schijf kan in de CD-receiver vast komen te zitten, of kan de CD-receiver beschadigen.

Vorzorgsmaatregelen voor met inkjet bedrukbare schijven

Laat geen cd-r/cd-rw voor lange tijd in de CD-receiver achter als het label ervan met een inkjet-printer is afgedrukt. De schijf kan in de CD-receiver vast komen te zitten, of kan de CD-receiver beschadigen.

Verwijder de schijf uit de CD-receiver als hij niet wordt afgespeeld en sla hem in een doosje op. Een pas bedrukte schijf is plakkerig. Gebruik de schijf alleen nadat het oppervlak helemaal droog is.

Zorg voor schijven

Als de schijf vies is, heeft de CD-receiver het moeilijk om signalen te lezen en kan de audiokwaliteit verminderen. Als de schijf vies is, dient u voorzichtig met een zachte doek vingerafdrukken en stof af te vegen. Veeg licht van het midden naar buiten toe.

Om hardnekkig stof of vuil te verwijderen, veegt u de schijf af met een zachte doek die met water is bevochtigd en daarna maakt u hem met een droge doek droog. Gebruik geen reinigingspray voor analoge opnamen of antistatische middelen, enz. Gebruik nooit vluchtige chemicaliën zoals benzine of verfverdunner omdat zij het schijfoppervlak kunnen impregneren.

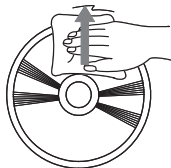

Aansluiting van de antennes

Aansluiting van de DAB/FM-binnenantenne

Deze paragraaf legt uit hoe u de meegeleverde DAB/FM-binnenantenne kunt aansluiten.

De CD-receiver kan geen radiosignalen ontvangen wanneer er geen antenne is aangesloten, dus zorg dat u voor gebruik van de tuner de antenne aansluit.

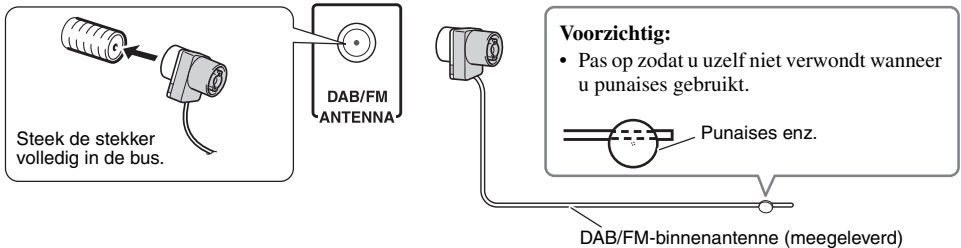

Opmerking:

- Zodra uw CD-receiver klaar is voor gebruik, moet u op een radiozender afstemmen en de antenne voor de best mogelijke ontvangst plaatsen.
- Gebruik punaises om de positie van de meegeleverde DAB/FM-antenne vast te zetten zodat hij niet slap hangt en de best mogelijke ontvangst wordt bereikt. Over het algemeen zijn locaties bij ramen beter voor ontvangst.

Tip:

- Als bij gebruik van de meegeleverde DAB/FM-binnenantenne geen goede ontvangst wordt verkregen, kunt u een los verkrijgbare DAB- of FM-buitenantenne installeren.

Aansluiting van een DAB- of FM-buitenantenne

Als bij gebruik van de meegeleverde DAB/FM-binnenantenne geen goede ontvangst wordt verkregen, kunt u een los verkrijgbare DAB of FM-buitenantenne installeren.

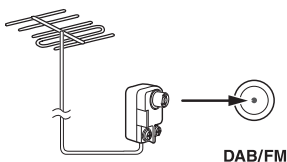

Opmerking:

- Raadpleeg een erkende vakman voor de installatie van de buitenantenne.
- Installeer voor de beste resultaten de buitenantenne ver weg van hoge gebouwen, het liefste zonder voorwerpen tussen deze antenne en uw lokale zender.
- Buitenantennes moeten zich zo ver mogelijk van mogelijke ruisbronnen bevinden, zoals neonborden, drukke wegen enz.
- Om veiligheidsredenen moeten buitenantennes zich ver verwijderd van elektrische leidingen en ander hoogspanningsmateriaal bevinden.
- Buitenantennes moeten geaard zijn in overeenstemming met lokale regelgeving om elektrische schokken te voorkomen.

Aansluiting van luidsprekers

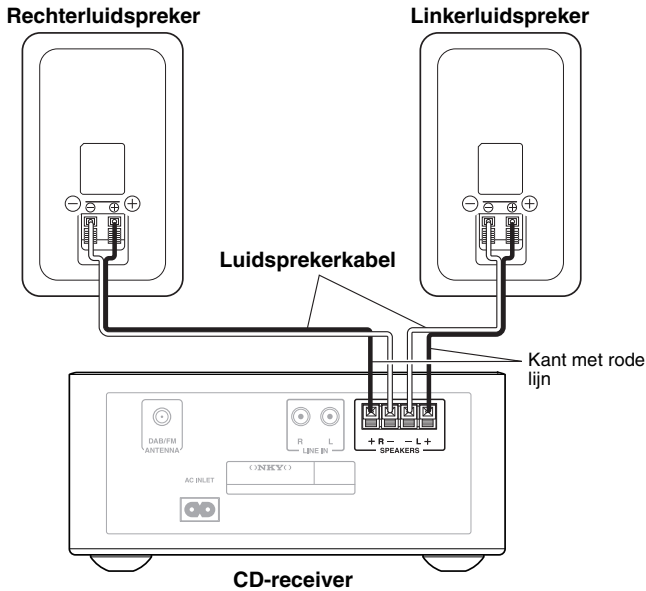

Verwijder de voorgesneden isolatie van de uiteinden van de luidsprekerkabels en draai de blootliggende draden strak rond.

Duw op het lipje om het gat te openen, steek het blootliggende draad in de opening en laat het lipje los. Zorg dat de luidsprekeraansluitingen de blootliggende draden en niet de isolatie vastgrijpt.



- Sluit niet beide luidsprekerkabels op dezelfde L- of R-aansluitingen aan. Sluit op elke luidspreker niet meer dan twee luidsprekeraansluitingen aan.

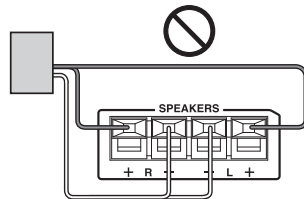
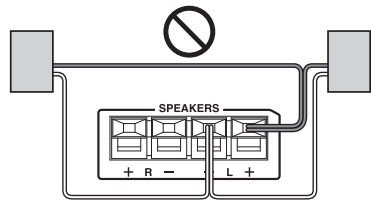

Opmerking:

- Sluit de rechterluidspreker op de rechter (R) SPEAKERS-aansluitingen van de CD-receiver aan. Sluit de linkerluidspreker op de linker (L) SPEAKERS-aansluitingen aan.
- Let goed op de polariteit van de luidsprekerkabels. Positieve (+) aansluitingen mogen alleen worden aangesloten op positieve (+) aansluitingen en negatieve (-) aansluitingen mogen alleen worden aangesloten op negatieve (-) aansluitingen. Als u de draden verwisselt, zal het geluid niet in fase zijn en wordt een onnatuurlijke weergave verkregen.
- Gebruik de draden met rode lijn om de positieve (+) aansluitingen te verbinden.
- Sluit niks anders dan de meegeleverde luidsprekers (D-T25) aan. Wij kunnen niet aansprakelijk worden gesteld voor storingen of slechte resultaten als deze CD-receiver met andere luidsprekers wordt gebruikt.

- Wees voorzichtig dat u de positieve en negatieve draden niet kortsluit. Door dit wel te doen, kan de CD-receiver en/of kunnen de luidsprekers worden beschadigd.



Aansluiting van andere componenten

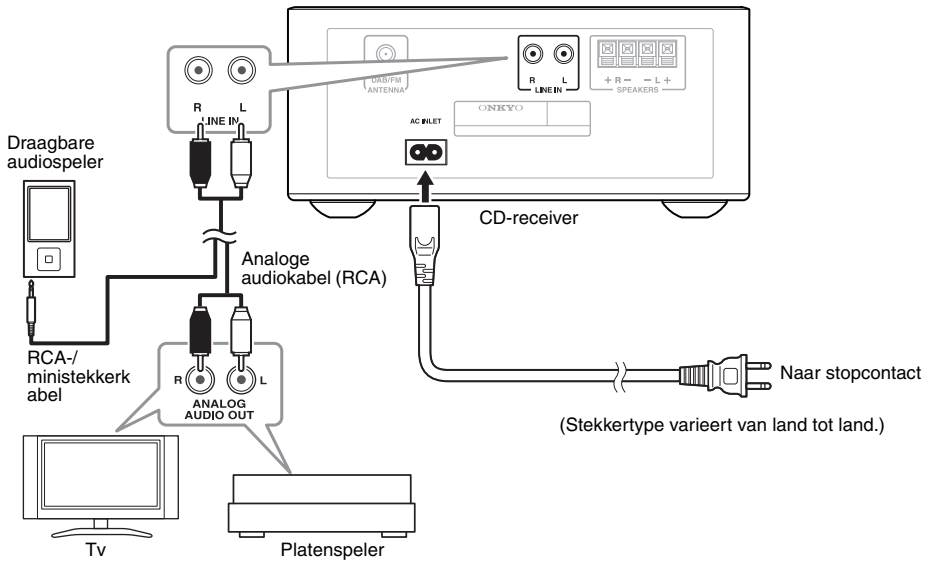

Info over aansluitingen

- Lees de handleidingen die bij uw andere componenten worden geleverd voordat u enige aansluitingen maakt.
- Steek de stekker van het netsnoer pas in het stopcontact nadat u alle aansluitingen hebt voltooid en deze dubbel hebt gecontroleerd.

Druk de stekkers helemaal erin om goede verbindingen te maken (losse verbindingen kunnen ruis of storingen veroorzaken).

Opmerking:

- Plaats niets boven op de cd-receiver Anders kan de ventilatie worden geblokkeerd en kan warmte worden ontwikkeld, wat zorgt voor een storing.

Aansluiting van audio-afspeelapparaat

Sluit de LINE IN-bussen van de cd-receiver aan op de OUTPUT (PLAY)-bussen van uw audio-afspeelapparaat. Gebruik een audiokabel die geschikt is voor uw afspeelapparaat.

U hebt een fono-equalizer (optioneel) nodig om een platenspeler aan te sluiten. Als uw platenspeler een ingebouwde fono-equalizer heeft, kunt u hem rechtstreeks aansluiten.

Aansluiting van het netsnoer

Sluit het netsnoer van de CD-receiver aan op een geschikt stopcontact.

Opmerking:

- Sluit geen andere kabel aan dan het meegeleverde netsnoer.
Sluit het meegeleverde netsnoer niet aan op een ander apparaat. Dit kan storingen of ongelukken veroorzaken.
- Trek het netsnoer niet uit de AC INLET terwijl het andere uiteinde van het snoer nog op een AC-stopcontact is aangesloten. U kunt een elektrische schok krijgen als u de interne aansluitingen van het netsnoer per ongeluk aanraakt.
- Sluit uw luidsprekers en AV-componenten aan voordat u de stekker van het netsnoer in het stopcontact steekt.
- Bij het inschakelen van de CD-receiver kan een tijdelijke spanningspiek worden veroorzaakt die andere elektrische apparatuur op hetzelfde circuit kan verstoren. Als dit problemen veroorzaakt, moet u de receiver op een ander stroomcircuit aansluiten.
- Steek het netsnoer in een AC-stopcontact dat eenvoudig toegankelijk is zodat u het, indien nodig, snel kunt uittrekken.

Basishandelingen

Deze handleiding beschrijft de procedure voor het gebruik van de afstandsbediening, tenzij anders vermeld.

De CD-receiver inschakelen

Druk op de [⏻]-toets.

U kunt ook de [⏻]-toets op de cd-receiver gebruiken. De cd-receiver wordt ingeschakeld en de display brandt. Druk nogmaals op de toets om hem uit te schakelen (stand-bymodus).

Als uw iPod/iPhone/iPad is aangesloten op de cd-receiver in de stand-bymodus, zal “Charging” (“Bezig met opladen”) verschijnen op de display van de cd-receiver en de iPod/iPhone/iPad wordt opgeladen.

De Auto Standby-functie instellen

Met de automatische stand-byfunctie kunt u de cd-receiver instellen zodat hij automatisch wordt uitgeschakeld en in de stand-bymodus gaat als hij niet wordt gebruikt of er geen audio-invoer is gedurende 20 minuten.

“Auto Standby” knippert een minuut voordat de Auto Standby-functie ervoor zorgt dat de eenheid in de stand-bymodus gaat.

Opmerking:

- Als FM Mono wordt geselecteerd, wordt de Auto Standby-functie uitgeschakeld.

1 Ga in de stand-bymodus

2 Druk op de [MENU]-toets.

“Auto Standby>” verschijnt op de display van de cd-receiver.

3 Druk op de [ENTER]-toets en gebruik vervolgens de toetsen [▲] en [▼] om “On” te selecteren.

4 Druk op de [ENTER]-toets.

Om de automatische stand-byfunctie uit te schakelen, selecteert u “Off” in stap 3.

De invoerbron selecteren

U kunt CD, USB, , DAB, FM of LINE als externe component selecteren.

Om de invoerbron te selecteren gebruikt u de ingangselectietoetsen van de afstandsbediening. Druk op de CD-receiver herhaaldelijk op de [INPUT]-toets. De invoerbronnen worden in de volgende volgorde geselecteerd.



Het volume afstellen

Gebruik de toetsen VOLUME [+] en [-] om het volume aan te passen.

U kunt ook de toetsen [-] en [+] van de CD-receiver gebruiken.

U kunt het volumeniveau binnen een bereik van 0 tot 41 en max. afstellen.

De CD-receiver dempen

Druk op de [MUTING]-toets.

Op de display verschijnt gedurende enkele seconden “Muting” (“Aan het dempen”). Terwijl de CD-receiver wordt gedempt, knippert de MUTING-indicator continu. Druk op de toets om het dempen ongedaan te maken.

Tip:

- U kunt het dempen van de eenheid ook ongedaan maken door het volume aan te passen.
- Zet als alternatief de eenheid op stand-by en schakel hem weer in om dempen te annuleren.

Een hoofdtelefoon gebruiken

U kunt een stereoheadset (met $\varnothing 3,5\text{mm}$ -klinkstekker) op de Hoofdtelefoon [📞]-bus van de receiver aansluiten om te luisteren zonder anderen te storen.

Opmerking:

- Verlaag altijd het volume voordat u de hoofdtelefoon aansluit.
- Bij het aansluiten van een hoofdtelefoon op de Hoofdtelefoon [📞]-bus, worden de luidsprekers uitgeschakeld.

De bas en treble afstellen

1 Druk herhaaldelijk op de [TONE]-toets om “Bass” of “Treble” te selecteren.

Als S.Bass1 of S.Bass2 is geselecteerd, wordt S.Bass uitgeschakeld en zullen Bass en Treble de kenmerken terugroepen die u het meest recentelijk hebt ingesteld.

2 Gebruik de toetsen [▲] en [▼] om de bas of treble af te stellen.

U kunt de bas en treble binnen een bereik van -4 tot +4 afstellen.

3 Druk op de [ENTER]-toets om terug te keren naar de vorige weergave.

Opmerking:

- S.Bass kan niet tegelijkertijd met Bass en Treble zijn ingeschakeld.
Als u op de [TONE]-toets drukt, wordt S.Bass uitgeschakeld en worden de instellingen voor Bass en Treble van kracht.

Super Bass gebruiken

Druk op de [S.BASS]-toets.

De instelling zal als volgt wisselen iedere keer dat u op de toets drukt.

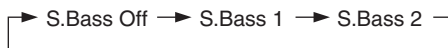

De S.BASS-indicator brandt als S.Bass 1 of S.Bass 2 wordt geselecteerd.

Met het toenemen van het nummer wordt de superbascomponent meer benadrukt.

Opmerking:

- S.Bass kan niet tegelijkertijd met Bass en Treble zijn ingeschakeld.
De instellingen voor Bass en Treble zijn alleen van kracht als S.Bass is uitgeschakeld. Als u S.Bass1 of S.Bass2 selecteert, zijn de instellingen voor Bass en Treble niet langer van kracht.

De helderheid van de display wijzigen

Druk op de [DIMMER]-toets.

De instelling zal als volgt wisselen iedere keer dat u op de toets drukt.

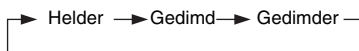

CD's afspelen

Deze handleiding beschrijft de procedure voor het gebruik van de afstandsbediening, tenzij anders vermeld.

CD's afspelen

- 1 Druk op de [▲]-toets van de CD-receiver om de schijflade te openen.

Tip:

- Door op de [▲]-toets te drukken terwijl de CD-receiver op stand-by staat, schakelt de CD-receiver in en opent de schijflade.

- 2 Plaats de cd op de lade met de labelzijde opwaarts gekeerd.

Plaats cd's van 8 cm in het midden van de lade.

- 3 Wijzig de invoerbron in CD, druk vervolgens op de [▶/||]-toets.

Om de invoerbron te wijzigen naar CD, drukt u op de [CD]-toets van de afstandsbediening of drukt u herhaaldelijk op de [INPUT]-toets van de cd-receiver.

De schijflade wordt gesloten en het afspelen start. Daarna verschijnt de "▶"-indicator.

Om het afspelen te stoppen:

Druk op de [■]-toets.

Om het afspelen te pauzeren:

Druk op de [▶/||]-toets. De Pauzeren "||"-indicator verschijnt. Druk opnieuw op de [▶/||]-toets om het afspelen te hervatten.

Om vooruit te spoelen of achteruit te spoelen:

Druk tijdens het afspelen onophoudelijk op de Vooruitspoelen [▶▶]-toets om vooruit te spoelen of op de Achteruitspoelen [◀◀]-toets om achteruit te spoelen.

Om de cd te verwijderen:

Druk op de [▲]-toets van de CD-receiver om de schijflade te openen.

■ Informatie weergegeven terwijl afspelen wordt gestopt:

- Audio-cd

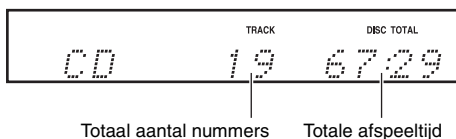

MP3-schijf

Nadat de schijf is geladen, verschijnt de schijfnaam, vervolgens verschijnt de volgende informatie. Druk op de [DISPLAY]-toets om de schijfnaam weer te geven.

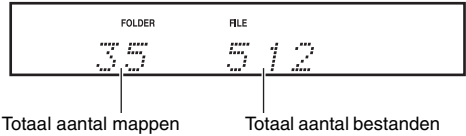

Nummers selecteren

Om naar het begin van het nummer dat momenteel wordt afgespeeld, terug te keren, drukt u op de Vorige [◀◀]-toets.

Druk herhaaldelijk op de Vorige [◀◀]-toets om eerdere nummers te selecteren.

Druk herhaaldelijk op de Volgende [▶▶]-toets om volgende nummers te selecteren.

CD-informatie weergeven

Tijdens het afspelen, of terwijl het afspelen wordt gepauzeerd, drukt u herhaaldelijk op de [DISPLAY]-toets om de volgende cd-informatie weer te geven.

- Verstreken tijd

- "REMAIN"

Brandt als de resterende tijd van het nummer wordt weergegeven.

- "TOTAL REMAIN"

Brandt als de resterende tijd van de schijf wordt weergegeven.

Een map of bestand op een MP3-schijf selecteren

1 Terwijl het afspelen wordt gestopt, drukt u op de toetsen [▲] en [▼] om een map te selecteren.

De naam van de map verschijnt.

Druk op de [▲]-toets om de vorige map te selecteren en druk op de [▼]-toets om de volgende map te selecteren. Om vanaf het eerste nummer van de map af te spelen, gaat u verder met stap 3.

2 Gebruik de Pijltoetsen [◀] en [▶] om de MP3-bestanden in de map te selecteren.

De naam van het MP3-bestand in de map wordt weergegeven.

Om een andere map te selecteren, drukt u op de toetsen [▲] en [▼]. (Begin opnieuw vanaf stap 1.)

3 Druk op de [ENTER]-toets of [▶/||]-toets.

Het afspelen start.

Druk tijdens het afspelen op de [▲]-toets om het eerste nummer van de vorige map af te spelen.

Druk als alternatief op de [▼]-toets om het eerste nummer van de volgende map af te spelen.

U kunt ook een map selecteren door op de [FOLDER]-toets, op de toetsen [▲] en [▼] en vervolgens op de [ENTER]-toets te drukken.

■ Afspelen pauzeren

Druk op de Afspelen/pauzeren [▶/||]-toets om het afspelen te pauzeren.

Om het afspelen te hervatten, drukt u opnieuw op die toets.

MP3-informatie weergeven

Over het momenteel afgespeelde MP3-bestand kunt u diverse informatie, zoals titel, artiest en album, weergeven.

Druk tijdens het afspelen herhaaldelijk op de [DISPLAY]-toets om de volgende MP3-informatie weer te geven.

De informatie wordt in de volgende volgorde weergegeven.

- Titel van het nummer (of bestandsnaam, als er geen ID3-tag is)
- Naam van de artiest
- Titel van het album (of mapnaam, als er geen ID3-tag is)

Opmerking:

- Alleen alfanumerieke tekens van één byte kunnen worden weergegeven.
- Niet-ondersteunde tekens op de display worden vervangen door “•”.

1-Folder-modus

Tijdens de 1-Folder-modus wordt het bereik van het afspelen beperkt tot de huidige map.

Terwijl de cd-receiver wordt gestopt, drukt u herhaaldelijk op de [MODE]-toets om “1FOLDER” weer te geven.

Terwijl het afspelen wordt gestopt tijdens de 1-Folder-modus, wordt de naam van de geselecteerde map weergegeven.

Normaal afspelen zal stoppen nadat het laatste nummer in de huidige map is afgespeeld. Herhaald afspelen en willekeurig afspelen zijn beperkt tot de huidige map.

Om de hele schijf af te spelen, drukt u herhaaldelijk op de [MODE]-toets om de “1FOLDER”-indicator uit te schakelen.

Geheugen afspelen

Met de geheugenafspeelfunctie slaat de cd-receiver een lijst van maximaal 25 nummers op en speelt ze af uit het geheugen.

1 Terwijl de eenheid wordt gestopt, drukt u herhaaldelijk op de [MODE]-toets tot de “MEMORY”-indicator brandt.

Muziek-cd



MP3-schijf

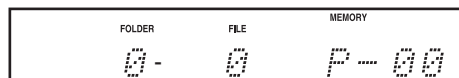

2 Gebruik de toetsen [◀] en [▶] om een af te spelen nummer te selecteren en druk vervolgens op de [ENTER]-toets.

Gebruik als u een MP3-schijf afspeelt de toetsen [▲] en [▼] om de gewenste map te selecteren, gebruik de toetsen [◀] en [▶] om een nummer te selecteren en druk vervolgens op de [ENTER]-toets.

Herhaal deze stap om de gewenste nummers (tot P-25) op te slaan in het geheugen.

Druk herhaaldelijk op de [CLEAR]-toets om nummers in het geheugen te verwijderen beginnend met het nummer dat het meest recent is opgeslagen.

3 Druk op de [▶/||]-toets.

Het afspelen uit het geheugen start.
U kunt het afspelen uit het geheugen, herhaald afspelen en willekeurig afspelen ook combineren.

■ Nummers in het geheugen bekijken

Druk, terwijl de eenheid wordt gestopt, op de toetsen [◀◀] en [▶▶].

■ Nummers in het geheugen verwijderen

Druk, terwijl de eenheid wordt gestopt, op de [CLEAR]-toets. Druk herhaaldelijk op de [CLEAR]-toets om nummers in het geheugen te verwijderen beginnend vanaf het nummer dat het meest recent is opgeslagen.

Als u afspelen uit het geheugen annuleert, worden alle nummers opgeslagen in het geheugen verwijderd.

■ Geheugen afspelen annuleren

Druk op de [MODE]-toets om de “MEMORY”-indicator uit te schakelen.

Als alternatief kunt u op de [▲]-toets drukken om de schijfvlade te openen om het afspelen uit het geheugen te annuleren.

Herhaald afspelen

Druk herhaaldelijk op de [↻]-toets om “REPEAT” of “REPEAT 1” weer te geven.

Met de afspeelmodus “REPEAT” worden alle nummers herhaaldelijk afgespeeld.

Met de afspeelmodus “REPEAT 1” wordt maar een nummer herhaaldelijk afgespeeld.

Om herhaald afspelen te annuleren, drukt u herhaaldelijk op de [↻]-toets, totdat de indicatoren “REPEAT” en “REPEAT 1” verschijnen.

Opmerking:

- Tijdens 1 Folder-modus worden nummers in de huidige map herhaaldelijk afgespeeld.
- Als u willekeurig afspelen instelt terwijl de afspeelmodus REPEAT 1 is ingeschakeld, wordt REPEAT 1 geannuleerd. Zo kunt u ook de afspeelmodus REPEAT 1 niet instellen als willekeurig afspelen is ingesteld.

Willekeurig afspelen

Druk op de [✂]-toets om “RANDOM” weer te geven.

Met willekeurig afspelen worden alle nummers willekeurig gesorteerd en een keer afgespeeld. Druk om het willekeurig afspelen te annuleren op de toets [✂]. De “RANDOM”-indicator wordt uitgeschakeld.

Opmerking:

- Tijdens 1 Folder-modus worden nummers in de huidige map willekeurig afgespeeld.

Tip:

- U kunt herhaald afspelen en willekeurig afspelen ook combineren.

Uw iPod/iPhone/iPad afspelen

Deze handleiding beschrijft de procedure voor het gebruik van de afstandsbediening, tenzij anders vermeld.

- Voordat u uw iPod/iPhone/iPad met de CD-receiver gebruikt, dient u te verzekeren dat uw iPod/iPhone/iPad met de nieuwste software wordt bijgewerkt.
- Afhankelijk van uw iPod/iPhone/iPad, of het type inhoud dat wordt afgespeeld, werken sommige functies mogelijk niet zoals verwacht.

Een iPod/iPhone/iPad via USB afspelen

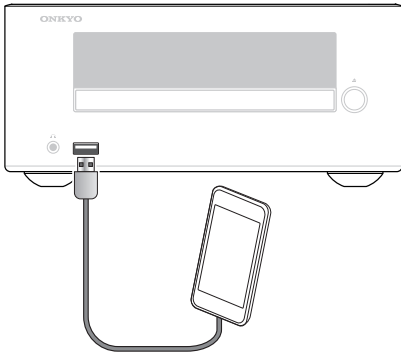

Compatibele iPod/iPhone/iPad-modellen
Gemaakt voor:

iPhone 5s, iPhone 5c, iPhone 5, iPhone 4s, iPhone 4, iPhone 3GS, iPhone 3G, iPhone iPad Air, iPad mini met Retina-display, iPad (4de generatie), iPad (3de generatie), iPad 2, iPad, iPad mini iPod touch (1ste, 2de, 3de, 4de en 5de generatie) iPod nano (2de, 3de, 4de, 5de, 6de en 7de generatie) (vanaf augustus 2014)

1 Druk op de [USB]-toets om de invoerbron te wijzigen in "USB/iPod".

U kunt ook de invoerbron wijzigen door herhaaldelijk te drukken op de [INPUT]-toets op de CD-receiver.

2 Sluit de USB-kabel die wordt meegeleverd met de iPod/iPhone/iPad aan op de USB-poort op de voorkant van de CD-receiver.

Terwijl uw iPod/iPhone/iPad geladen wordt, geeft de cd-receiver "Connecting..." ("Verbinding maken") op de display aan. "No USB" ("Geen USB") verschijnt als uw iPod/iPhone/iPad niet juist is aangesloten.

3 Druk op de Afspelen/pauzeren [▶/||]-toets.

Het afspelen start.

U kunt uw iPod/iPhone/iPad ook bedienen om audio af te spelen.

■ Afspelen pauzeren

Druk op de Afspelen/pauzeren [▶/||]-toets om het afspelen te pauzeren.

Druk opnieuw op de Afspelen/pauzeren [▶/||]-toets om het afspelen te hervatten. U kunt het afspelen ook pauzeren door op de [■]-toets te drukken.

■ Nummers selecteren

Om naar het begin van het nummer dat momenteel wordt afgespeeld of gepauzeerd, terug te keren, drukt u op de Vorige [◀◀]-toets.

Druk herhaaldelijk op de Vorige [◀◀]-toets om eerdere nummers te selecteren.

Druk herhaaldelijk op de Volgende [▶▶]-toets om volgende nummers te selecteren.

■ Vooruitspoelen of achteruitspoelen

Druk tijdens het afspelen onophoudelijk op de Vooruitspoelen [▶▶]-toets om vooruit te spoelen of op de Achteruitspoelen [◀◀]-toets om achteruit te spoelen.

■ Willekeurig afspelen

Druk herhaaldelijk op de SHUFFLE [⌘]-toets om de willekeurige functie van uw iPod/iPhone/iPad te schakelen.

■ Herhaald afspelen

Druk herhaaldelijk op de REPEAT [↺]-toets om de herhaalfunctie van uw iPod/iPhone/iPad te schakelen.

Met de afstandsbediening door de iPod-menu's navigeren

U kunt niet door de iPod-menu's navigeren met de afstandsbediening als het OS iOS7 of nieuwer is.

1 Druk op de [MENU]-toets om het iPod-menu weer te geven.

2 Gebruik de Pijltoetsen [▲] en [▼] om een item van het menu te selecteren en druk vervolgens op de [ENTER]-toets.

Opmerking:

- Het volumeniveau wordt met de toetsen VOLUME [+] en [-] op de CD-receiver afgesteld.
- Sommige functies zijn misschien niet beschikbaar afhankelijk van de afspeelinhoud of het model of de versie van de iPod/iPhone/iPad.

Draadloos afspelen via Bluetooth

Met de cd-receiver kunt u draadloos muziek afspelen van uw Bluetooth-smartphone, -tablet, -pc of mobiele Bluetooth-muziekspeler via Bluetooth.

Om muziek via Bluetooth af te spelen, moet u eerst de cd-receiver koppelen met uw Bluetooth-apparaat om de cd-receiver op het apparaat te registreren.

Zodra het koppelen is voltooid, wordt de koppelingsinformatie op beide apparaten opgeslagen en hoeft u het koppelproces niet te herhalen. Als u echter de apparaatregistratie van een van de apparaten verwijdert en de koppelingsinformatie wordt verwijderd, moet u de apparaten opnieuw koppelen.

Koppelen

Als u een Bluetooth-smartphone of -tablet met NFC-functionaliteit gebruikt, raadpleegt u pagina 24.

1 Plaats uw Bluetooth-apparaat binnen een meter van de cd-receiver.

Schakel "Bluetooth" in op uw Bluetooth-apparaat.

2 Schakel de cd-receiver in, druk op de [0]-toets en houd deze langer dan drie seconden ingedrukt.

"Pairing..." ("Aan het koppelen...") verschijnt en ►◀ knippert op de display van de cd-receiver en de cd-receiver gaat in de koppelmodus.

3 Registreer de cd-receiver op uw Bluetooth-apparaat

Als uw Bluetooth-apparaat een lijst met gedetecteerde apparaten weergeeft, selecteert u "Onkyo CR-265".

Als het apparaat om een wachtwoord vraagt, voert u "0000" in.

Let erop dat het registratieproces (koppelen) kan variëren afhankelijk van het Bluetooth-apparaat. Raadpleeg voor meer informatie de gebruikershandleiding voor het apparaat.

4 Als het koppelen is voltooid, verdwijnt het "Pairing..."-bericht ("Aan het koppelen...") en brandt ►◀.

Als het koppelen voltooid is, is een Bluetooth-verbinding tot stand gebracht. Als de verbinding niet tot stand is gebracht, probeer dan verbinding te maken vanaf het Bluetooth-apparaat.

Opmerking:

- Als het koppelen mislukt, schakelt u "Bluetooth" uit op het Bluetooth-apparaat, schakelt u dit weer in en probeert u vervolgens de procedure vanaf stap 1.
- Als u andere Bluetooth-apparaten wilt koppelen, voert u stappen 1-4 uit voor ieder apparaat. U kunt de cd-receiver koppelen met maximaal acht apparaten. Als u een negende apparaat koppelt, wordt het apparaat dat u het eerst verbond verwijderd.

Muziek op uw Bluetooth-apparaat afspelen

Als u afspelt van een Bluetooth-smartphone of -tablet met NFC-functionaliteit, raadpleegt u pagina 24.

1 Schakel "Bluetooth" in op uw Bluetooth-apparaat.

2 Schakel de cd-receiver in, druk vervolgens op de [0]-toets om de invoerbron te wijzigen in "Bluetooth".

Als een Bluetooth-verbinding automatisch tot stand is gebracht, gaat u verder met stap 4.

3 Voer de Bluetooth-verbingsstappen op het Bluetooth-apparaat uit om verbinding te maken met de Onkyo CR-265.

4 Speel audio op uw Bluetooth-apparaat af.

Als het volumeniveau op het Bluetooth-apparaat laag is, is het afspeelvolumen ten opzichte van andere invoerbronnen relatief laag.

Verhoog het volumeniveau op het Bluetooth-apparaat tot een juist niveau (indien nodig tot het maximum).

Opmerking:

- Als u op de [0]-toets drukt op de cd-receiver om de invoerbron te wijzigen in Bluetooth, zal de cd-receiver automatisch verbinding maken met het Bluetooth-apparaat dat de laatste keer was verbonden. Als een verbinding niet automatisch tot stand is gebracht, probeer dan verbinding te maken vanaf het Bluetooth-apparaat.
- De Bluetooth-verbinding wordt verbroken als u de invoer naar een andere bron dan Bluetooth wijzigt of de cd-receiver instelt op de stand-bymodus.
- Als uw Bluetooth-apparaat een basboost- of equalizerfunctie heeft, schakel deze functies dan uit. Anders kan het afspeelgeluid worden vervormd.

De Auto Change-functie gebruiken

Als de Auto Change-functie is ingeschakeld, wordt de invoerbron van de eenheid op Bluetooth ingesteld als u een Bluetooth-apparaat verbindt met de cd-receiver.

1 Schakel de cd-receiver in, druk vervolgens op de [0]-toets om de invoerbron te wijzigen in "Bluetooth".

2 Druk op de [MENU]-toets en gebruik de toetsen [▲] en [▼] om "Auto Change>" te selecteren en druk vervolgens op de [ENTER]-toets.

3 Gebruik de toetsen [▲] en [▼] om “On” te selecteren en druk vervolgens op de [ENTER]-toets.

De Auto Change-functie is nu ingeschakeld. Om de Auto Change-functie uit te schakelen, selecteert u “Off” en drukt u vervolgens op de [ENTER]-toets.

Opmerking:

- De fabrieksinstelling voor de Auto Change-functie is “On”. Als u niet wilt dat de cd-receiver automatisch de invoerbron in Bluetooth wijzigt iedere keer dat u de stroom inschakelt naar een Bluetooth-apparaat, schakelt u de Auto Change-functie uit.
- Als u met het NFC-detectiegedeelte van uw smartphone of tablet de NFC-markering op de cd-receiver aanraakt, zal de invoerbron automatisch overschakelen naar Bluetooth, zelfs als de Auto Change-functie is uitgeschakeld.

Bluetooth opnieuw instellen

Als het koppelen mislukt, als een Bluetooth-verbinding niet tot stand kan worden gebracht of als u andere Bluetooth-gerelateerde problemen hebt, probeer dan Bluetooth opnieuw in te stellen op de cd-receiver.

Als u Bluetooth op de eenheid opnieuw instelt, wordt alle koppelingsinformatie verwijderd en moet u de apparaten opnieuw koppelen.

1 Schakel de cd-receiver in, druk vervolgens op de [⊗]-toets om de invoerbron te wijzigen in “Bluetooth”.

2 Druk op de [MENU]-toets en gebruik de toetsen [▲] en [▼] om “Reset BT?” te selecteren en druk vervolgens op de [ENTER]-toets.

3 Druk weer op de [ENTER]-toets.

Bluetooth is opnieuw ingesteld en het “Complete”-bericht verschijnt.

Opmerking:

- Verwijder, nadat u Bluetooth opnieuw hebt ingesteld, de registratie van het apparaat (koppelingsinformatie) op het Bluetooth-apparaat en voer het koppelproces voor de cd-receiver en het apparaat opnieuw uit.

Een Bluetooth-verbinding tot stand brengen met aanraking (via NFC)

De cd-receiver heeft een NFC-functie (Near Field Communication). U kunt tegelijkertijd een Bluetooth-koppeling en -verbinding tot stand brengen door fysiek contact te maken tussen de cd-receiver en uw smartphone of tablet met NFC-/Bluetooth-functionaliteit.

1 Schakel de NFC-functie op uw NFC-smartphone of -tablet in.

Raadpleeg voor meer informatie de gebruikershandleiding voor uw NFC-smartphone of -tablet.

Start indien nodig de NFC-verbindingapp. Als het scherm van uw apparaat vergrendeld is, moet u het scherm ontgrendelen.

2 Raak met het NFC-detectiegedeelte van uw smartphone of tablet de NFC-markering aan boven op de cd-receiver.

Verplaats uw smartphone of tablet niet tot hij reageert op een aanraakhandeling met een geluid of een andere indicatie.

3 Breng de verbinding tot stand door de instructies op het scherm van de smartphone of tablet te volgen.

Het koppelen is nu voltooid en een Bluetooth-verbinding is tot stand gebracht. De ►●◀-indicator brandt op de cd-receiver.

4 Start het afspelen op de smartphone of tablet.

Als het volumeniveau op de smartphone of tablet laag is, is het afspeelvolumen ten opzichte van andere invoerbronnen relatief laag. Verhoog in dat geval het volumeniveau op de smartphone of telefoon tot een juist niveau (indien nodig tot het maximum).

Tip:

- Als u met de NFC-smartphone of -tablet de cd-receiver aanraakt, wordt de stroom naar de receiver ingeschakeld, de invoerbron ingesteld op Bluetooth en wordt een Bluetooth-verbinding tot stand gebracht. Om de verbinding te verbreken, raakt u met het apparaat de receiver weer aan.
- Als u tijdens de Bluetooth-verbinding met een andere NFC-smartphone of -tablet de cd-receiver aanraakt, wordt de verbinding met het oorspronkelijke Bluetooth-apparaat verbroken en wordt een nieuwe NFC-smartphone of -tablet verbonden.

Opmerking:

- Als er geen reactie is als u de cd-receiver met het apparaat aanraakt, kan de locatie van het contact verschoven zijn. Verplaats de aanrakingslocatie door het apparaat te schuiven terwijl het contact met de receiver behouden blijft.

- Sommige apparaten kunnen misschien niet koppelen of verbinding maken met aanraking (NFC). Probeer in zo'n geval de verbinding handmatig tot stand te brengen (zie pagina 23).
- Laat de met smartphone of tablet met NFC/Bluetooth niet op de NFC-markering op de cd-receiver. De NFC-functie zal in conflict raken met de werking van de cd-receiver.

De Bluetooth Standby-functie gebruiken

Als de Bluetooth-stand-byfunctie is ingeschakeld, zal het tot stand brengen van een Bluetooth-verbinding vanaf uw Bluetooth-apparaat automatisch de stroom naar de cd-receiver inschakelen en zal Bluetooth worden geselecteerd als de invoerbron.

1 Schakel de cd-receiver in, druk vervolgens op de [0]-toets om de invoerbron te wijzigen in “Bluetooth”.

2 Druk op de [MENU]-toets en gebruik de toetsen [▲] en [▼] om “BT Standby >” te selecteren en druk vervolgens op de [ENTER]-toets.

3 Gebruik de toetsen [▲] en [▼] om “On” te selecteren en druk vervolgens op de [ENTER]-toets.

De Bluetooth-stand-byfunctie is nu ingeschakeld. Om de Bluetooth-stand-byfunctie uit te schakelen, selecteert u “Off” en drukt u vervolgens op de [ENTER]-toets.

4 Plaats de cd-receiver in de stand-bymodus.

Nu bevindt de cd-receiver zich in de Bluetooth-stand-bymodus.

Opmerking:

- Het stroomverbruik tijdens de Bluetooth-stand-byfunctie neemt toe vergeleken met de normale stand-bymodus.
- Sommige Bluetooth-apparaten brengen een Bluetooth-verbinding tot stand zodra de stroom naar deze apparaten is ingeschakeld. Deze apparaten schakelen automatisch de stroom naar de cd-receiver in als de Bluetooth-stand-byfunctie op de cd-receiver is ingeschakeld.
- Als u met het NFC-detectiegedeelte van uw smartphone of tablet de NFC-markering op de cd-receiver aanraakt, wordt de stroom naar de cd-receiver automatisch ingeschakeld en wordt de invoerbron overgeschakeld naar Bluetooth, zelfs als de Bluetooth Standby-functie is uitgeschakeld.

Naar de radio luisteren

Deze handleiding beschrijft de procedure voor het gebruik van de afstandsbediening, tenzij anders vermeld.

Op FM-radiozenders afstemmen

- 1 Druk op de [TUNER]-toets om de invoerbron te wijzigen in FM.
- 2 Druk terwijl u de display bekijkt op de toetsen [◀ TUNING] en [TUNING ▶] om af te stemmen op een zender.

Elke keer dat u op een TUNING-toets drukt, verandert de frequentie met stappen van 0,05 MHz. Als u een TUNING-toets ingedrukt houdt, verandert de frequentie continu. Zodra u de toets loslaat, stopt de afstemming automatisch als een radiozender wordt gevonden.

Wanneer op een zender is afgestemd, verschijnt de Tuned (▶●◀)-indicator. Wanneer een stereo FM-signaal wordt ontvangen, verschijnt ook de FM ST-indicator.

Naar digitale DAB-radio luisteren

Druk herhaaldelijk op de [TUNER]-toets op de afstandsbediening of op de [INPUT]-toets op het bovenpaneel om “DAB” te selecteren.



Als op een DAB-zender is afgestemd, verschijnen de Tuned (▶●◀)-indicator.

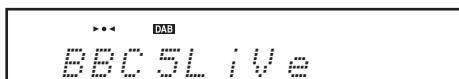

De eerste keer DAB selecteren

De allereerste keer dat u DAB selecteert, scant de Auto Tuning-functie automatisch de DAB-band III voor de multiplexen (d.w.z. zenders) die beschikbaar zijn in uw gebied.

Zodra het scanproces is voltooid, wordt de eerst gedetecteerde zender geselecteerd.

De scanfunctie handmatig gebruiken

Als er een nieuwe DAB-zender wordt geïntroduceerd, of als u naar een nieuw gebied gaat, moet u de automatische scanfunctie handmatig uitvoeren.

Opmerking:

- Als u opnieuw scant naar DAB-zenders, worden de eerder in het geheugen opgeslagen zenders en alle bestaande voorkeuzezenders gewist.

- 1 Druk op de [MENU]-toets.
- 2 Gebruik de toetsen [▲] en [▼] om “Scan >” te selecteren en druk vervolgens op de [ENTER]-toets.
- 3 Gebruik de toetsen [▲] en [▼] om World te selecteren en druk vervolgens op de [ENTER]-toets om de Auto Tuning-functie te starten.

Als na het scannen geen zender is gedetecteerd, verschijnt “No Station” op de display.

DAB-zenders selecteren

Gebruik de toetsen [◀ TUNING]/[TUNING ▶] om de DAB-zenders te selecteren.

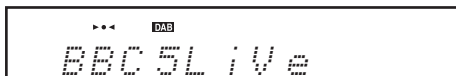

DAB-radio-informatie weergeven

Druk herhaaldelijk op de [DISPLAY]-toets van de afstandsbediening om meer informatie weer te geven over de geselecteerde DAB-zender.

1. DLS (Dynamic Label Segment)

Als er is afgestemd op een zender die DLS-tekstgegevens uitzendt, scrollt de tekst over de display.



2. Programmatype

Geeft het type programma weer.

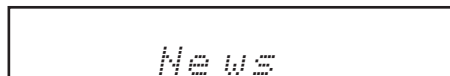

3. Bitrate en audiomodus

Geeft de bitrate en audiomodus (stereo, mono of joint stereo) van de zender weer.

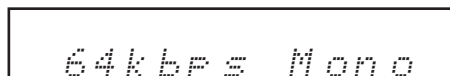

4. Signaalkwaliteit

Geeft de signaalkwaliteit weer.
0–59: slechte ontvangst
60–79: goede ontvangst
80–100: uitstekende ontvangst



5. Multiplexnaam

Geeft de naam van de huidige multiplex weer.



6. Multiplexnummer en -frequentie

Geeft het nummer en de frequentie van de huidige multiplex weer.

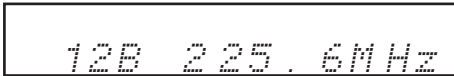

DAB instellen

Gebruik de volgende functies en instellingen om digitale DAB-radio in te stellen.

1 Druk op de [MENU]-toets.

2 Gebruik de toetsen [▲] en [▼] om het item te selecteren dat u wilt instellen en druk vervolgens op de [ENTER]-toets.

De items worden hieronder uitgelegd.

■ Scan

Deze instelling bepaalt welke DAB-banden worden gescand door de Auto Tuning-functie (zie pagina 26).

World (standaard): Band III (5A–13F).

■ DRC

Met de DRC-instelling (Dynamic Range Control) kunt u het dynamische bereik van digitale DAB-radio verminderen zodat u zelfs bij laag volume nog steeds zachte delen kunt horen — ideaal als u 's avonds naar de radio luistert en niemand wilt storen.

Gebruik de toetsen [▲] en [▼] om de volgende opties te selecteren en druk vervolgens op de [ENTER]-toets.

0 (standaard): DRC uit.

1: Grote vermindering van het dynamische bereik.

1/2: Kleine vermindering van dynamische bereik.

■ Tuning-modus

Met deze instelling kunt u de beschikbare zenders alfabetisch, op multiplex of op actieve zenders sorteren.

Gebruik de toetsen [▲] en [▼] om de volgende opties te selecteren en druk vervolgens op de [ENTER]-toets.

Alphabet (standaard):

Zenders alfabetisch sorteren.

Multiplex: Zenders op multiplex sorteren.

Active ST: Op actieve zenders sorteren.

Ontvangbare zenders verschijnen boven aan de lijst. Zenders die niet goed kunnen worden ontvangen, verschijnen onder aan de lijst.

DAB-/FM-zenders handmatig vooraf instellen

U kunt één voor één maximaal 40 DAB-/40 FM-zenders vooraf instellen.

Op deze manier kunt u afstemmen op een voorkeuzezender zonder de frequentie aan te passen.

1 Stem af op de zender die u als voorkeuzezender wilt opslaan (zie pagina 26).

2 Druk op de [MENU]-toets en gebruik de toetsen [▲] en [▼] om “PresetWrite>” te selecteren en druk vervolgens op de [ENTER]-toets.



3 Gebruik de toetsen [▲] en [▼] om het voorkeuzezendernummer te specificeren waaronder u de zender vooraf wilt instellen en druk vervolgens op de [ENTER]-toets.

FM-zenders automatisch vooraf instellen (Auto Preset)

Auto Preset-waarschuwing

Als de functie voor automatisch vooraf instellen actief is, worden alle bestaande voorkeuzezenders verwijderd.

1 Druk op de [TUNER]-toets om de invoerbron te wijzigen in FM.

Pas de positie van de FM-antenne aan zodat de best mogelijke FM-ontvangst wordt bereikt (zie pagina 14).

2 Druk op de [MENU]-toets en gebruik de toetsen [▲] en [▼] om “AutoPreset?” te selecteren en druk vervolgens op de [ENTER]-toets.

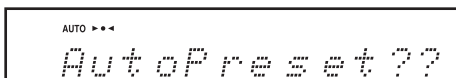

3 Druk weer op de [ENTER]-toets.

De functie voor automatisch vooraf instellen is geactiveerd.

Er kunnen tot 40 zenders vooraf worden ingesteld en voorkeuzezenders worden op volgorde van de frequenties opgeslagen.

Als u het Auto Preset-proces wilt annuleren, drukt u op de [■]-toets.

Opmerking:

Afhankelijk van uw locatie, wordt een voorkeuzezender mogelijk zonder zender opgeslagen en hoort u alleen maar ruis als u deze selecteert. Verwijder onnodige voorkeuzekanalen (zie pagina 29).

Op zwakke stereo FM-zenders afstemmen

Als het signaal van een stereo FM-zender erg zwak is, kan de uitzending soms met veel ruis doorkomen. In dit geval drukt u op de [MODE]-toets om naar de monomodus te schakelen en in mono naar de zender te luisteren.

Om terug te keren naar de Auto-modus, drukt u opnieuw op de [MODE]-toets.

In het algemeen wordt voor stereo-ontvangst de Auto-modus ingesteld.

Vooraf ingestelde zenders selecteren

U moet enkele voorkeuzezenders opslaan voordat u ze kunt selecteren (zie pagina 28).

1 Druk op de [TUNER]-toets om de invoerbron te wijzigen in “FM” of “DAB”.

De voorkeuzezender die u de laatste keer dat u naar de radio luisterde, hebt geselecteerd, wordt ook nu geselecteerd.

2 Gebruik de toetsen [◀◀] en [▶▶] om een voorkeuzezender te selecteren.

Tip:

- Als u op de afstandsbediening op de [TUNER]-toets drukt terwijl de cd-receiver zich in de stand-bymodus bevindt, wordt de stroom naar de cd-receiver automatisch ingeschakeld en wordt er afgestemd op de zender waarnaar u de laatste keer hebt geluisterd.

RDS-informatie weergeven

De RDS-informatie wordt weergegeven als de eenheid op een FM-zender is afgestemd die RDS ondersteunt. De RDS-indicator verschijnt op de display als de eenheid op een FM-zender is afgestemd die RDS ondersteunt.

Druk herhaaldelijk op de [DISPLAY]-toets om de volgende RDS-informatie weer te geven.

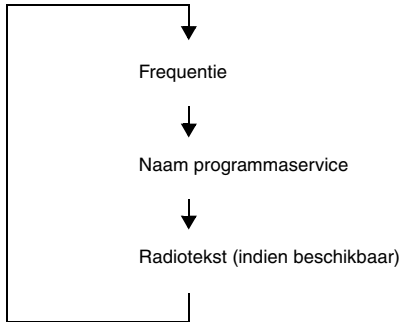

Wat is RDS?

RDS is de afkorting voor Radio Data System en dit is een methode om gegevens in FM-radiosignalen uit te zenden. Het werd binnen de European Broadcasting Union (EBU) ontwikkeld en vandaag de dag wordt het door vele Europese FM-radiozenders gebruikt.

De eenheid ondersteunt en geeft Program Service Name (PS) en Radio Text (RT) RDS-gegevens weer.

Opmerking:

- Als het signaal van de RDS-zender erg zwak is, kunnen de RDS-gegevens soms met tussenpozen, of helemaal niet worden weergegeven.
- Het bericht “Waiting...” (“Wachten”) kan verschijnen terwijl de RT-gegevens worden ontvangen.

De voorkeuzezenders verwijderen

1 Druk op de toetsen [◀◀] en [▶▶] om de voorkeuzezender te selecteren die u wilt verwijderen.

2 Druk op de [MENU]-toets en gebruik de toetsen [▲] en [▼] om “PresetErase>” te selecteren en druk vervolgens op de [ENTER]-toets.



3 Controleer dat u een juist voorkeuzezendernummer gaat verwijderen, druk vervolgens op de [ENTER]-toets.

Om het verwijderen te annuleren, drukt u in plaats daarvan op de [MENU]-toets.

Een USB-flashstation afspelen

Deze handleiding beschrijft de procedure voor het gebruik van de afstandsbediening, tenzij anders vermeld.

- 1 Druk op de [USB]-toets om de invoerbron te wijzigen in "USB/iPod".
- 2 Plaats uw USB-flashstation in de USB-poort.

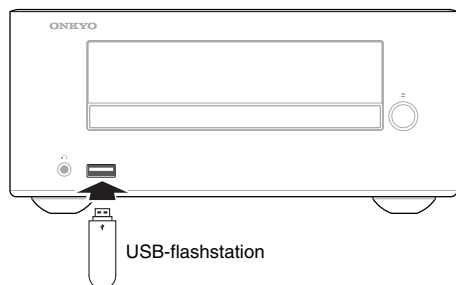

- 3 Druk op de [▶/||]-toets om het afspelen te starten.

De procedure voor het selecteren van mappen en bestanden en het gebruiken de 1-mapmodus, herhaald afspelen en willekeurig afspelen is hetzelfde als voor het afspelen van MP3-schijven (zie pagina 20).

Over de Resume-functie:

De Resume-functie is ingeschakeld tijdens het afspelen van audio van een aangesloten USB-flashstation.

Druk tijdens het afspelen een keer op de [■]-toets. Het bericht "Resume" verschijnt en de stoppositie wordt opgeslagen.

Druk nogmaals op de [▶/||]-toets om het afspelen vanaf de stoppositie te hervatten.

Druk als alternatief nogmaals op de [■]-toets om het afspelen helemaal te stoppen.

Opmerking:

- Sluit uw USB-flashstation niet via een USB-hub aan.
- Als u een USB-flashstation aansluit of verwijdert, dient u uw hand te gebruiken om de CD-receiver te ondersteunen zodat deze niet beweegt.
- Raadpleeg pagina 12 "Afspelen van USB-flashstations" voor details betreffende bruikbare indelingen voor een USB-flashstation.
- U mag de USB-poort van de CD-receiver niet op een USB-poort op uw computer aansluiten.

Een extern apparaat afspelen

Afspelen van een extern apparaat aangesloten op de LINE IN-bus

- 1 Druk op de [LINE]-toets om de invoerbron te wijzigen in "LINE".
- 2 Speel het externe apparaat af.
Als het volumeniveau substantieel verschilt van het niveau van andere audiobronnen, past u het LINE-ingangsniveau aan.

Het LINE-ingangsniveau aanpassen

Het volumeniveau van de hoofdtelefoonuitgang op sommige mobiele muziekspelers kan substantieel lager zijn dan het niveau van andere audiobronnen. Als u de invoerbron van zo'n speler (aangesloten op de LINE IN-bus) dus wijzigt naar een andere invoerbron, kunt u het niveauverschil opmerken. Volg in zo'n geval de stappen hieronder om het LINE-ingangsniveau aan te passen.

1. Druk op de [LINE]-toets om de invoerbron te wijzigen in "LINE."
2. Druk op de [MENU]-toets om "Input Level >" weer te geven en druk vervolgens op de [ENTER]-toets.
3. Speel muziek af terwijl u het volumeniveau aanpast met de toetsen [▲] en [▼].
U kunt het ingangsniveau binnen een bereik van -6 tot +12 afstellen.
Druk op de [ENTER]-toets om terug te keren naar de vorige weergave.

Opmerking:

- Deze aanpassing heeft alleen invloed op het luidsprekervolume; het hoofdtelefoonvolume kan niet worden aangepast.
- Als het volumeniveau van uw mobiele muziekspeler substantieel laag is, is deze aanpassing misschien niet voldoende. Verhoog in zo'n geval het volumeniveau op de mobiele muziekspeler.
- Als het ingangsniveau buitensporig wordt verhoogd, kan het geluid worden vervormd. Pas als dit gebeurt het ingangsniveau op passende wijze aan.

De klok instellen

Deze handleiding beschrijft de procedure voor het gebruik van de afstandsbediening, tenzij anders vermeld.

1 Druk herhaaldelijk op de [TIMER]-toets om "Clock" weer te geven.

Als de klok nog niet is ingesteld, verschijnt alleen "Clock".

2 Druk op de [ENTER]-toets.

3 Druk op de toetsen [▲] en [▼] om de dag van de week in te stellen en druk vervolgens op de [ENTER]-toets.

Mon (ma)	Tue (di)	Wed (wo)	Thu (do)	Fri (vr)	Sat (za)	Sun (zo)
-------------	-------------	-------------	-------------	-------------	-------------	-------------

4 Druk op de toetsen [▲] en [▼] om het uur in te stellen en druk vervolgens op de [ENTER]-toets.

Om te wisselen tussen 24-uurs- en 12-uursweergave, drukt u op de [DISPLAY]-toets.

5 Druk op de toetsen [▲] en [▼] om de minuten in te stellen en druk vervolgens op de [ENTER]-toets.

Als u op de [ENTER]-toets drukt, begint de klok te tellen vanaf 00 seconden.

De kloktijd weergeven

Als de cd-receiver zich in de stand-bymodus bevindt, drukt u op de [CLOCK CALL]-toets. De kloktijd wordt ongeveer 8 seconden op de display weergegeven. Terwijl de CD-receiver is ingeschakeld, drukt u op de [CLOCK CALL]-toets. De kloktijd wordt continu weergegeven.

Opmerking:

- Als zich een stroomuitval voordoet, stopt de klok en verschijnt "-- : --". Alle geprogrammeerde timers worden geannuleerd. Stel de klok weer in en schakel de noodzakelijke timers in.

De timer gebruiken

Deze handleiding beschrijft de procedure voor het gebruik van de afstandsbediening, tenzij anders vermeld.

De cd-receiver heeft een sluimertimer die de eenheid na een bepaalde periode in de stroomstand-bymodus plaatst. Hij heeft ook vier programmeerbare timers die het afspelen van een bepaalde bron starten met een bepaald volumeniveau op een bepaald moment.

De Sleep Timer (sluimertimer) gebruiken

Als de sluimertimer is ingeschakeld, gaat de cd-receiver in de stroomstand-bymodus na een bepaalde periode.

1 Terwijl de stroom naar de cd-receiver is ingeschakeld, drukt u op de [SLEEP]-toets.

"Sleep 90" verschijnt gedurende ongeveer 8 seconden, daarna gaat de eenheid in 90 minuten naar de stroomstand-bymodus. Terwijl de sluimertimer is ingeschakeld, verschijnt op de display de SLEEP-indicator.

2 Terwijl de sluimertijd wordt weergegeven, drukt u herhaaldelijk op de [SLEEP]-toets om de gewenste tijd in te stellen.

Iedere druk op de [SLEEP]-toets verkort de sluimertijd met stappen van 10 minuten.

De resterende sluimertijd controleren

Om de resterende sluimertijd te controleren, drukt u op de [SLEEP]-toets. U kunt de sluimertijd verkorten met stappen van 10 minuten door te drukken op de [SLEEP]-toets terwijl de sluimertijd wordt weergegeven.

De Sleep Timer (sluimertimer) annuleren

Om de sluitertimer te annuleren, drukt u herhaaldelijk op de [SLEEP]-toets totdat "Sleep Off" verschijnt. Als u de cd-receiver meteen wilt uitschakelen, drukt u op de [⏻]-toets.

Een timer programmeren

U moet de klok instellen voordat u een timer programmeert. (zie pagina 31) Als u een timer voor DAB- of FM wilt programmeren, moet u eerst de gewenste DAB- of FM-radiozenders vooraf instellen (zie pagina 28).

1 Druk herhaaldelijk op de [TIMER]-toets om een timernummer (1-4) te selecteren.

Als alleen "Clock" verschijnt, is de klok nog niet ingesteld. Stel de klok eerst in (zie pagina 31).

2 Gebruik de toetsen [▲] en [▼] om "On" te selecteren en druk vervolgens op de [ENTER]-toets.

3 Gebruik de toetsen [▲] en [▼] om een afspeelapparaat te selecteren en druk vervolgens op de [ENTER]-toets.

Als afspeelapparaat kunt u kiezen uit CD, USB/iPad, DAB, FM en LINE. Als u een andere optie dan DAB en FM selecteert, kunt u verdergaan met stap 5.

4 Gebruik de toetsen [▲] en [▼] om het gewenste voorkeuzezendernummer te selecteren en druk vervolgens op de [ENTER]-toets.

5 Gebruik de toetsen [▲] en [▼] om de timerfrequentie in te stellen op dagelijks, bepaalde dag(en) van de week of eenmalig. Druk vervolgens op de [ENTER]-toets.

Everyday: De timer werkt iedere dag.

→Ga verder met stap 8.

Every: De timer werkt bepaalde dag(en) van de week. →Ga verder met stap 6.

Once: De timer werkt maar eenmalig.

→Ga verder met stap 7.

6 Druk op de toetsen [◀] en [▶] om de cursor naar de volgende of vorige dag van de week te verplaatsen, druk op de toetsen [▲] en [▼] om die dag van de week op On of Off in te stellen, druk vervolgens op de [ENTER]-toets.



Timernummer

Dag van de week van de huidige cursorpositie

Voorbeeld: De timer werkt op maandag, woensdag, vrijdag en zondag.

.... : Off

M...W...F...S

Ga verder met stap 8.

7 Gebruik de toetsen [▲] en [▼] om de dag van de week te selecteren en druk vervolgens op de [ENTER]-toets.

8 Gebruik de toetsen [▲] en [▼] om het uur voor de “On”-tijd (start) in te stellen en druk vervolgens op de [ENTER]-toets.

9 Gebruik de toetsen [▲] en [▼] om de minuten voor de “On”-tijd (start) in te stellen en druk vervolgens op de [ENTER]-toets.

Als u de “On”-tijd wijzigt, wordt de “Of”-tijd automatisch op een uur later ingesteld.

10 Gebruik net zoals voor de “On”-tijd de toetsen [▲] en [▼] en de [ENTER]-toets om het uur en de minuten voor de “Off”-tijd (einde) in te stellen.

11 Druk op de toetsen [▲] en [▼] om het volumeniveau voor het afspelen van de timer aan te passen en druk vervolgens op de [ENTER]-toets.

U kunt het volumeniveau niet instellen op “0”. U kunt in plaats daarvan “Last” selecteren (het volumeniveau dat de laatste keer werd gebruikt).

12 Stel de cd-receiver in op de stand-bymodus.

Als de cd-receiver is ingeschakeld, werkt de timer niet. Stel de CD-receiver ten minste twee minuten voor de “On”-tijd van de timer in op de stand-bymodus.

Opmerking:

- Als twee timerinstellingen overlappen, werkt de tweede timer niet. Stel de timers zorgvuldig in zodat de timerduur (tussen “On” en “Of”) niet overlapt.
- Als de sluimertimer is geactiveerd terwijl de cd-receiver speelt vanwege een van de programmeerbare timers, krijgt de sluimertimerinstelling voorrang en stopt de cd-receiver niet op de “Off”-tijd.
- Als u een cd, USB-flashstation of iPod hebt geselecteerd als het afspeelapparaat, zorgt u ervoor dat het apparaat klaar is voor het afspelen en plaatst u de cd-receiver in de stand-bymodus.
- Als u LINE hebt geselecteerd als het afspeelapparaat, wordt LINE geselecteerd als de invoerbron bij de “On”-tijd en het gespecificeerde volumeniveau zal worden ingesteld, maar er zal niets anders gebeuren. Als u een extern apparaat dat is aangesloten op de LINE IN-bus wilt afspelen, moet u een timer op het externe apparaat programmeren.

Een timer op On (inschakelen) of Off (uitschakelen) zetten

Zodra een timer is geprogrammeerd, kunt u deze naar behoefte uit- of weer inschakelen. Als een timer is ingesteld op “On”, kunt u de timerinstelling bekijken en wijzigen.

1 Druk herhaaldelijk op de [TIMER]-toets om een timernummer te selecteren.

De timer is geactiveerd als “On” knippert op de display.

2 Gebruik de toetsen [▲] en [▼] om “On” of “Off” te selecteren en druk vervolgens op de [ENTER]-toets.

Als u “Off” selecteert, wordt de geprogrammeerde timer uitgeschakeld (de instelling zelf wordt opgeslagen) en keert de cd-receiver terug naar de vorige weergave. Selecteer “On” om de timerinstelling (indien nodig) te bekijken en te wijzigen (zie pagina 31).

Als de klok wordt weergegeven, verschijnt het nummer van de momenteel ingeschakelde timer vlak bij het linkeruiteinde van de display.

Probleemoplossen

Raadpleeg dit hoofdstuk voor oplossingen als u een probleem hebt met uw CD-receiver.

De CD-receiver opnieuw instellen

Als u het probleem niet zelf kunt oplossen, dient u te proberen de CD-receiver opnieuw in te stellen voordat u contact opneemt met uw Onkyo-dealer.

Om de ontvanger naar zijn fabrieksstandaarden terug in te stellen, schakelt u het in terwijl u de [■]-toets van de CD-receiver ingedrukt houdt en drukt u op de [⏻]-toets langer dan 2 seconden.

Als de display "Reset" aangeeft, laat u de toetsen los. Na een tijdje gaat de CD-receiver in standby-modus.

Let op dat het opnieuw instellen van de CD-receiver de vooraf gemaakte radio-instellingen en aangepaste instellingen verwijdert. Let op dat het opnieuw instellen van de cd-receiver uw radiovoorkeuzezenders en aangepaste instellingen verwijdert (met uitzondering van Bluetooth-koppelinginformatie).

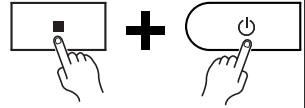

Stroom

Het is onmogelijk om de CD-receiver in te schakelen.

- Controleer of het netsnoer stevig op een stopcontact is aangesloten (zie pagina 16).
- Controleer of het netsnoer stevig in de AC INLET (ac-ingang) van de CD-receiver is aangesloten (zie pagina 16).
- Trek de stekker uit het stopcontact, wacht 5 minuten en steek de stekker dan weer in.

De CD-receiver schakelt onverwachts uit.

- Als de sluimertimer is ingesteld en op de display wordt de SLEEP-indicator weergegeven, wordt de CD-receiver na een aangegeven periode automatisch uitgeschakeld (zie pagina 31).
- De CD-receiver gaat automatisch in standby als de Auto Stand-by is ingesteld en opstart (zie pagina 17).

Afstandsbediening

De afstandsbediening werkt niet goed.

- Vervang de batterij met een nieuwe.
- De afstandsbediening is te ver van de CD-receiver af, of er is een obstakel tussen de twee (zie pagina 6).
- De sensor van de afstandsbediening van de CD-receiver wordt aan fel licht onderworpen (inventer-type fluorescentielamp of zonlicht).
- De CD-receiver is achter deuren met getint glas van een audiorek of kast geplaatst.

Geluid

Er is geen geluid.

- Controleer of het volume van de CD-receiver niet te laag is ingesteld (zie pagina 17).
- Controleer of de juiste invoerbron is geselecteerd (zie pagina 17).
- Controleer of de CD-receiver niet wordt gedempt (zie pagina 17).
- Controleer alle aansluitingen en corrigeer deze indien nodig (zie pagina's 14 tot 16).
- Terwijl de hoofdtelefoon is aangesloten, komt er geen geluid uit de luidsprekers-uitvoer (zie pagina 17).
- Als van een extern apparaat die op LINE IN is aangesloten, geen geluid komt, dient u te controleren of het audio-uitvoerniveau (volume) van dat externe apparaat te laag is ingesteld.

De geluidskwaliteit is niet goed.

- Zorg dat de luidsprekerkabels met de juiste polariteit zijn aangesloten (zie pagina 15).
- Controleer of alle audiostekkers stevig in de aansluitbussen zijn gestoken (zie pagina 16).
- De geluidskwaliteit kan door sterke magnetische velden, zoals van een tv, worden beïnvloed. Probeer dergelijke apparaten van de CD-receiver af te verplaatsen.
- Als u enige apparaten hebt die zeer intensieve radiogolven naar de CD-receiver uitstralen, zoals een mobiele telefoon die wordt gebruikt om te bellen, kan de CD-receiver ruis uitvoeren.
- Het nauwkeurige aandrijfmechanisme van de CD-receiver kan een licht sissend geluid uitstoten als het tijdens het afspelen schijven leest of nummers zoekt. U kunt deze ruis mogelijk in extreem stille omgevingen horen.

Als de CD-receiver aan trillingen wordt onderworpen, kan de audio-uitvoer worden verstoort.

- De CD-receiver is geen draagbaar apparaat. Gebruik het op een locatie die niet aan schokken of trillingen wordt onderworpen.
- Zorg dat de meegeleverde kurk-vloerkussentjes op de luidsprekers zijn aangebracht (zie pagina 6).

De uitvoer van de hoofdtelefoon wordt verstoort of er is geen geluid.

- Controleer of de kabel van de hoofdtelefoon niet is gebroken of beschadigd. Maak ook de plug van de hoofdtelefoon schoon. Zie de instructiehandleiding van uw hoofdtelefoon voor reinigingsinformatie.

Audioprestatie.

- Ongeveer 10 tot 30 minuten of langer nadat de CD-receiver is ingeschakeld en hij de tijd had om op te warmen, zal de audioprestatie het beste zijn.
- Gebruik van kabelhouders om audiokabels met luidspreker- of netsnoeren te bundelen, kan de geluidskwaliteit verslechteren. Gebruik deze dus niet.

CD afspelen

De schijf wordt niet afgespeeld.

- Controleer of de schijf juist is geladen, met de labelzijde opwaarts gericht.
- Controleer of het oppervlak van de schijf vuil is (zie pagina 12).
- Als condensatie wordt vermoed, dient u de CD-receiver in te schakelen en deze 2 tot 3 uur zo te laten voordat u enige schijven afspeelt.
- Sommige CD-R/RW-schijven zijn mogelijk niet afspeelbaar (zie pagina 12).

Het duurt erg lang voordat het afspelen start.

- Het kan de CD-receiver enige tijd kosten om de cd's te lezen die veel nummers of bestanden bevatten.

Het afspelen springt.

- De CD-receiver is aan trillingen onderworpen, of de schijf is bekrast of vuil (zie pagina 13).
- Het volume is mogelijk te hard. Draai het volume omlaag (zie pagina 17).

Kan MP3-schijven niet afspelen.

- Gebruik alleen schijven conform ISO 9660 niveau 1/niveau 2 of het Joliet-bestandssysteem.
- De schijf is niet afgewerkt (afgesloten). Werk (sluit) de schijf af.
- Controleer of de bestandsindeling wordt ondersteund (zie pagina 12).
- MP3-bestanden zonder een bestandsnaam met “.MP3” of “.mp3” extensie wordt niet herkend.

iPod/iPhone/iPad

Er is geen geluid.

- Controleer of “iPod”, “iPhone” of “iPad” verschijnt op het scherm van de CD-receiver. Als “No USB” verschijnt, verbreekt u de verbinding en maakt u dan weer opnieuw verbinding met uw iPod/iPhone/iPad.
- Zorg dat de CD-receiver is ingeschakeld, dat de invoerbron op USB (USB/iPod) is ingesteld en dat het volume niet te laag is ingesteld.
- Controleer of uw iPod/iPhone/iPad compatibel is met het systeem (zie pagina 22).

U kunt uw iPod/iPhone/iPad niet met de afstandsbediening van de CD-receiver bedienen.

- Het kan zijn dat uw iPod/iPhone/iPad niet meteen functioneert wanneer deze via een USB-kabel op de CD-receiver is aangesloten. Wacht in dergelijke situaties een moment totdat uw iPod/iPhone/iPad ontwaakt.
- Afhankelijk van uw iPod/iPhone/iPad-model, de softwareversie, of de inhoud die u afspeelt, werken mogelijk enkele functies niet naar verwachting (zie pagina 22).
- De iPod/iPhone/iPad mag niet worden aangesloten als het is uitgeschakeld of als het onvoldoende is opgeladen. Controleer de status van uw iPod/iPhone/iPad.

De melding “No USB” wordt weergegeven.

- Probeer uw iPod/iPhone/iPad opnieuw aan te sluiten.

Het is onmogelijk om de iPod/iPhone/iPad opnieuw op te laden.

- Controleer of “iPod”, “iPhone” of “iPad” verschijnt op het scherm van de CD-receiver. Als “No USB” verschijnt, verbreekt u de verbinding en maakt u dan weer opnieuw verbinding met uw iPod/iPhone/iPad.
- Gebruik de USB-kabel die wordt meegeleverd bij uw iPod-/iPhone-/iPad-pakket, om uw apparaat aan te sluiten. Zorg ervoor dat de kabel niet is beschadigd.
- Als uw iPod/iPhone/iPad niet kan worden ingeschakeld door een volledig lege batterij, verschijnt het “Charging”-bericht niet als u het apparaat aansluit op een CD-receiver die zich in de stand-bymodus bevindt. De iPod-/iPhone-/iPad-batterij wordt echter wel opgeladen. Wacht even. Zodra de batterij voldoende is opgeladen voor basiswerking, verschijnt het “Charging”-bericht.

Bluetooth

Bluetooth-koppeling mislukt.

- Als er andere Bluetooth-apparaten in de buurt van de eenheid zijn, schakelt u de stroom naar die apparaten uit en voert u vervolgens het koppelproces opnieuw uit.
- Verwijder de registratie-informatie voor de Onkyo CR-265 op het Bluetooth-apparaat en voer vervolgens het koppelproces opnieuw uit.

Bluetooth-koppeling-/verbinding mislukt wanneer u de NFC-markering aanraakt.

- Zorg ervoor dat de NFC-functie op uw smartphone of tablet is ingeschakeld.
- Zorg ervoor dat u met het juiste gedeelte het NFC-detectiegedeelte aanraakt.

Geluid via Bluetooth-verbinding wordt onderbroken.

- Er kan een draadloos LAN-apparaat of een magnetron in de buurt zijn. Plaats in dit geval de CD-receiver uit de buurt van die apparaten.
- Het Bluetooth-apparaat is misschien te ver verwijderd van de CD-receiver of misschien is er een muur tussen de apparaten. Gebruik in dit geval uw Bluetooth-apparaat dichterbij de CD-receiver.

Geluid via Bluetooth-verbinding is vertraagd en wordt niet gesynchroniseerd met de video.

- Vanwege kenmerken van de Bluetooth-overdracht, kan er een zekere mate van signaallatentie zijn. Hierdoor kunt u een kleine vertraging opmerken in de audio-uitvoer van de CD-receiver, in verhouding tot het afspelen van video op uw Bluetooth-apparaat.

USB Flash-station afspelen

Het is onmogelijk toegang te krijgen tot de muziekbestanden op een USB Flash-station.

- De CD-receiver ondersteunt alleen USB Flash-stations. Dit garandeert echter niet de prestaties van alle USB-flashstations.
- Controleer of het USB Flash-station als FAT16 of FAT32 is geformatteerd.
- USB-hubs worden niet ondersteund. Sluit een USB-flashstation rechtstreeks aan op de CD-receiver.
- Deze CD-receiver kan geen andere bestanden dan MP3-bestanden afspelen.

De melding “No USB” wordt weergegeven.

- Probeer uw USB Flash-station opnieuw aan te sluiten.

Kan MP3-bestanden niet afspelen.

- MP3-bestanden zonder een bestandsnaam met “.MP3” of “.mp3” extensie worden niet herkend.
- Controleer of de MP3 indeling wordt ondersteund (zie pagina 12).
- De copyright-optie van het MP3-bestand is aan. Gebruik niet de copyright-optie.

Tuner

Ontvangst is met veel ruis, stereo FM-ontvangst lijdt van gesis, de Auto Preset-functie stelt niet alle zenders vooraf in, of de FM ST-indicator brandt niet wanneer op een stereo FM-zender afgestemd.

- Controleer de antenne-aansluitingen (zie pagina 14).
- Verander de positie van de antenne (zie pagina 14).
- Plaats de CD-receiver uit de buurt van uw tv of computer.
- Auto's of vliegtuigen kunnen ruisstoringen veroorzaken.
- Het radiosignaal wordt verzwakt als het door een betonnen muur moet passeren voordat het de antenne bereikt.
- Schakel over op Mono-modus en luister in mono. De FM ST-indicator gaat uit (zie pagina 26).
- Als geen van de punten hierboven de ontvangst verbeteren, dient u een buitenantenne te installeren (zie pagina 14).

Het is onmogelijk om de frequentie van de radio af te stellen.

- Gebruik de [◀TUNING]/[TUNING▶]-toetsen (afstemtoetsen) van de afstandsbediening om de frequentie van de radio te wijzigen (zie pagina 26).

RDS werkt niet.

- De FM-zender waarop u bent afgestemd, ondersteunt geen RDS.
- Het radiosignaal is zwak. Verander de positie van de antenne. Als de situatie niet beter wordt, dient u een FM-buitenantenne te installeren (zie pagina 14).

De DAB-ontvangst is slecht.

- Verander de richting en de plaatsing van de meegeleverde DAB/FM-binnenantenne om de ontvangst te verbeteren en voer vervolgens de automatische scanfunctie uit.
- Gebruik de buitenantenne. Als u de antenne verandert, moet u de automatische scanfunctie opnieuw uitvoeren.

Externe componenten

Van uw platenspeler wordt geen geluid gehoord.

- Controleer of de platenspeler een ingebouwde phono-equalizer heeft. Als de platenspeler geen ingebouwde phono-equalizer heeft, moet u er één installeren.

Timer

De timer werkt niet.

- Controleer of de klok niet goed is ingesteld (zie pagina 31).
- Getimedede handelingen falen als de CD-receiver op de aangegeven On-tijd is, zorg dus dat het op Stand-by is (zie pagina 32).
- Als zich een stroomuitval voordoet en de klok stopt, wordt de timer uitgeschakeld. Stel de klok opnieuw in en schakel dan naar wens de timer in.

Klok

De display geeft "-- : --" aan als u op de [CLOCK CALL]-toets (klok oproeptoets) drukt.

- Er heeft zich een stroomuitval voorgedaan en de klok is gestopt. Stel de klok opnieuw in (zie pagina 31).

Andere

Stroomverbruik in stand-by.

- Opladen begint als u een iPod/iPhone/iPad aansluit en hierdoor zal het stroomverbruik worden verhoogd. Zelfs als de CD-receiver in stand-bymodus gaat, wordt het opladen uitgevoerd.

Onkyo kan niet aansprakelijk worden gesteld voor schade (bijv. extra uitgaven voor gehuurde CD's) als gevolg van mislukte opnamen die door een defecte werking van de eenheid zijn veroorzaakt. Voordat u belangrijke gegevens gaat opnemen, dient u te verzekeren dat het materiaal juist zal worden opgenomen.

De CD-receiver bevat een microcomputer. In zeer zeldzame situaties, kunnen ernstige storingen, ruis van een externe bron of statische elektriciteit schade of vergrendeling veroorzaken. Mocht deze onwaarschijnlijke gebeurtenis zich voordoet, dient u de stekker uit het stopcontact te trekken. Wacht minstens 5 minuten en steek de stekker weer in het stopcontact. Als dit het probleem niet oplost, dient u de standaardfabrieksinstellingen van de CD-receiver te herstellen (zie pagina 33).

Technische gegevens

Versterker

Nominaal uitgangsvermogen (IEC)	2 kan. × 20 W (6 Ω, 1 kHz, 2 kan.-aangedreven)
THD + N (totale harmonische vervorming + ruis)	10% (nominaal vermogen) 0,1% (1 kHz 1W)
Gevoeligheid en impedantie van ingang	1000 mV/10 kΩ (LINE)
Frequentierespons	30 Hz - 22 kHz/+3 dB, -3 dB
Klankkleurbesturing	+7 dB, -7 dB, 80 Hz (BAS) +7 dB, -7 dB, 10 kHz (TREBLE)
Signaal naar ruis-verhouding	77 dB (LINE, IHF-A)
Impedantie luidspreker	6 - 16 Ω

Tuner

Frequentiebereik afstemming	FM: 87,50 MHz - 108,00 MHz DAB/DAB+: BAND III (5A-13F)
Kanaal-presets	FM: 40 DAB: 40

CD

Uitlezen signaal	Optisch zonder contact
Frequentierespons	30 Hz - 20 kHz
THD (totale harmonische vervorming)	0,1%
Wow en flutter	Onder drempel van meetbaarheid
Af speelbare media	CD en CD-R/CD-RW (muziek-cd's en MP3-cd's)

USB

Af speelbare media	USB Flash-station (MP3) iPod/iPhone/iPad
--------------------	---

Bluetooth

Communicatie-systeem	Bluetooth-specificatie versie 4.0
Maximum communicatiebereik	Vizierlijn ca. 10 m (*)
Frequentieband	2.4 GHz band (2.400 GHz - 2.4835 GHz)
Modulatiemethode	FHSS (Freq Hopping Spread Spectrum)
Compatibele Bluetooth-profielen	A2DP 1.2 (Advanced Audio Distribution Profile) AVRCP 1.5 (Audio Video Remote Control Profile)
Ondersteunde codecs	SBC

Zendbereik (A2DP)	20 Hz - 20.000 Hz (Bemonsteringsfrequentie 44,1 kHz)
-------------------	---

* Het werkelijke bereik zal variëren afhankelijk van factoren zoals obstakels tussen apparaten, magnetische velden rondom een magnetron, statische elektriciteit, draadloze telefoon, ontvangstgevoeligheid, prestaties van antennes, besturingssysteem, softwaretoepassing, enz.

Luidsprekers D-T25

Type	2-zijdig bas-reflex
Impedantie	6 Ω
Maximum invoervermogen	40 W
Drukniveau geluidsuitvoer	82 dB/W/m
Frequentierespons	80 Hz - 20 kHz
Frequentie-overgang	10,4 kHz
Kastcapaciteit	3,4 liter
Afmetingen (B × H × D)	130 × 210 × 176 mm (incl. rooster en projectie)
Gewicht	1,7 kg
Besturingsprogramma-eenheden	10 cm Cone Woofer 2 cm Balanced Dome Tweeter
Aansluiting	Veertype met kleur gecodeerd
Overige	Magnetische bescherming

Algemeen

Netvoeding	AC 220 - 240 V, 50/60 Hz
Stroomverbruik	32 W
Geen-geluid stroomverbruik	5 W (als geen iPod/iPhone/iPad wordt geladen)
Stroomverbruik in stand-by	0,4 W (als geen iPod/iPhone/iPad wordt geladen)
Afmetingen (B × H × D)	215 × 99 × 273 mm
Gewicht	1,9 kg

■ Audio-ingang

Analoge ingang	LINE IN
----------------	---------

■ Audio-uitgang

Luidsprekeruitgangen	2 (L/R)
Hoofdtelefoon	1

Specificaties en eigenschappen kunnen, zonder verdere kennisgeving, aan verandering worden onderworpen.

ONKYO

CD HiFi MINI SYSTEM

CS-265DAB

CD Receiver (CR-265DAB)

Speakers (D-T25)

Bruksanvisning

Tack för att ha köpt en CD-receivernsystem från Onkyo. Läs bruksanvisningen noga innan du utför anslutningarna och kopplar in enheten. Följer du instruktionerna i denna bruksanvisning kommer din nya CD-receivernsystem att ge dig bästa möjliga resultat och ljudupplevelse. Spara manualen så du kan gå tillbaka till den i framtiden.



MP3



Svenska

Procedure preliminari ... Sv-2

Collegamenti Sv-14

Grundläggande funktioner Sv-17

Spela upp CD-skivor.... Sv-19

Uppspelning av iPod/iPhone/iPad Sv-22

Trådlös Uppspelning via Bluetooth Sv-23

Lyssna på radio Sv-26

Spela upp från USB-minne Sv-30

Att spela upp en extern enhet Sv-30

Orologio e timer Sv-31

Varie Sv-33
(Återställa CD-mottagare... Sv-33)

OBSERVERA:

FÖR ATT MINSKA RISKEN FÖR ELDSVÅDA OCH ELEKTRISKA STÖTAR FÅR DEN HÄR APPARATEN INTE UTSÄTTAS FÖR REGN ELLER FUKT.

OBSERVERA:

PÅ GRUND AV RISK FÖR ELEKTRISKA STÖTAR FÅR HÖLJET (ELLER BAKPANELEN) INTE AVLÄGSNAS. DET FINNS INGA DELAR INUTI APPARATEN SOM KAN REPARERAS AV KONSUMENTEN. ÖVERLÅT ALLT REPARATIONSARBETE TILL KVALIFICERAD PERSONAL.



CAUTION
RISK OF ELECTRIC SHOCK
DO NOT OPEN

AVIS
RISQUE DE CHOC ELECTRIQUE
NE PAS OUVRIR



Blixtpilen inom en liksidig triangel är avsedd att varna användaren om att det finns oisolerad "farlig spänning" inuti apparaten som kan vara tillräckligt stark för att ge elektriska stötar med personskador som följd.



Utrostrecknet inom en liksidig triangel är avsedd att påminna användaren om att det finns viktiga användnings- och underhållsanvisningar i litteraturen som medföljer apparaten.

Viktiga säkerhetsföreskrifter

1. Läs dessa anvisningar.
2. Spara dessa anvisningar.
3. Uppmärksamma alla varningar.
4. Följ alla anvisningar.
5. Använd inte apparaten i närheten av vatten.
6. Rengör endast med en torr trasa.
7. Blockera inga ventilationsöppningar.
Installera apparaten i enlighet med tillverkarens anvisningar.
8. Placera inte apparaten i närheten av någon värmekälla, såsom ett element, ett värmeregister, en spis eller någon annan värmestrålande apparat (t.ex. en förstärkare).
9. Upphäv inga säkerhetssyften med en polariserad eller jordningsanpassad stickkontakt. En polariserad stickkontakt har två blad, varav det ena är bredare än det andra. En jordningsanpassad stickkontakt har två blad och ett tredje jordningsstift. Det bredare bladet eller jordningsstiftet utgör säkerhetsdetaljer. Om den medföljande stickkontakten inte passar i etnätuttag, så kontakta en elektriker för byte av defekta nätuttag.
10. Se till att skydda nätkabeln från att bli trampad på eller klämd, särskilt vid kontaktarna, vid nätuttaget och vid nätintaget på apparaten.
11. Använd endast monteringsdelar/tillbehör i enlighet med tillverkarens specifikationer.
12. Använd endast en vagn, TRANSPORTVAGNSVARNING ett stativ, ett fäste eller ett bord till apparaten i enlighet med tillverkarens specifikationer eller som säljs tillsammans med apparaten. Var försiktig vid förflyttning av apparaten på en vagn för att undvika personskada på grund av att vagnen tipsar.
13. Koppla loss nätkabeln vid åskväder eller när apparaten inte ska användas under en längre tidsperiod.
14. Överlåt all service till en kvalificerad reparatör. Service krävs efter att apparaten har skadats på något sätt, t.ex. genom att nätkabeln eller någon kontakt har skadats, vätska eller något fast föremål har trängt in i apparaten, apparaten har utsatts för röreg eller fukt, inte fungerar normalt eller hartappats i golvet.
15. Skador som kräver reparation
Koppla loss apparaten från nätuttaget och överlåt reparation till en kvalificerad reparatör vid följande omständigheter:
 - A. När nätkabeln eller stickkontakten skadats.
 - B. Om vätska spillts eller föremål fallit in i apparaten.
 - C. Om apparaten utsatts för regn eller vatten.
 - D. Om apparaten inte fungerar som den ska, trots att anvisningarna i bruksanvisningen följs. Andra ändringar i inställningen av de regler som beskrivs i bruksanvisningen. Felaktig inställning av andra regler kan resultera i skador som ofta kräver omfattande arbete av en kvalificerad tekniker för återställning av apparaten till normal driftstillstånd.
 - E. Om apparaten tappats eller på annat sätt skadats.
 - F. När apparaten uppvisar en tydlig förändring av prestanda - detta tyder på ett behov av reparation.
16. Intrång av föremål och vätska
Tryck aldrig in några föremål av något slag genom öppningarna i apparaten, eftersom de kan komma i kontakt med delar som avger farlig spänning eller kortsluta delar och på så sätt orsaka eldsvåda eller elektriska stötar.
Se till att apparaten inte utsätts för droppande eller tänkande vätskor. Placera ingen blomvas eller något annat vätskefyllt föremål ovan på apparaten.
Placera inte levande ljus eller något annat brännande föremål ovan på apparaten.
17. Batterier
Tänk alltid på miljön och följ gällande lokalföreskrifter vid kassering av batterier.
18. Om apparaten placeras i en möbel, till exempel i en bokhylla eller i en stereobänk, så se till att tillräcklig ventilation tillgodoses.
Se till att lämna ett utrymme på minst 20 cm ovanför och på sidorna av apparaten och på minst 10 cm bakom apparaten. Den bakre kanten på hyllan eller skivan ovanför apparaten bör varar placerad minst 10 cm från apparatens baksida eller väggen för att skapa ett mellanrum genom vilket varmluft kan strömma ut.



SS125A

Försiktighetsåtgärder

- 1. Angående upphovsrätt**—Så länge det inte endast är för privat bruk är det förbjudet att kopiera upphovsrättskyddat material utan upphovsrättsinnehavarens tillstånd.
- 2. Nätströmssäkring**—Nätströmssäkringen i apparaten ska inte bytas ut av användaren. Kontakta en Onkyohandlare, om strömmen till apparaten inte kan slås på.
- 3. Vård**—Torka då och då av utsidan på apparaten med en mjuk trasa. Använd en mjuk trasa fuktad i en svag blandning av ett mildt rengöringsmedel och vatten till att torka bort svår borttagna fläckar med. Torka därefter genast av apparaten med en ren och torr trasa. Använd inte slipande trasor, förtunningsmedel, alkohol eller andra kemiska lösningar som kan skada ytbehandlingen eller skapa bort text från höljet.

4. Ström

VARNING!

LÄS NOGA IGENOM FÖLJANDE INFORMATION INNAN APPARATEN ANSLUTS TILL ETT NÄTUTTAG FÖRSTA GÅNGEN.

Lokal nätspänning varierar i olika länder. Kontrollera nogga att den lokala nätspänningen där apparaten ska användas överensstämmer med den spänning som står tryckt på apparaten baksida (t.ex. AC 230 V, 50 Hz eller AC 120 V, 60 Hz).

Nätkabelns stickkontakt är till för att koppla loss apparaten från nätuttaget (strömkällan). Se till att stickkontakten alltid är lättillgänglig (snabbt kan kommas åt).

För modeller med [POWER]-knapp eller med både [POWER]- och [ON/STANDBY]-knappar: Genom att trycka på knappen [POWER] för att välja OFF-läge kopplar inerte bort huvudenheten helt. Om du inte avser att använda enheten under en längre tid, koppla bort nätkabeln från nätuttaget.

För modeller med endast [ON/STANDBY]-knapp: Genom att trycka på knappen [ON/STANDBY] för att välja standby-läge kopplar inerte bort huvudenheten helt. Om du inte avser att använda enheten under en längre tid, koppla bort nätkabeln från nätuttaget.

BEMÆRK:

För modeller med [POWER]-knap eller med både [POWER]- och [ON/STANDBY]-knappar: Med [POWER]-knappen i stilling OFF er denne enhed stadig forbundet med lysnettet. Hvis du ikke vil anvende denne enhed i længere tid, skal du tage netledningen ud af stikkontakten.

För modeller som kun har [ON/STANDBY]-knap: Med [ON/STANDBY]-knappen i stilling STANDBY er denne enhed stadig forbundet med lysnettet. Hvis du ikke vil anvende denne enhed i længere tid, skal du tage netledningen ud af stikkontakten.

NB:

För modeller med [POWER]-knapp, eller med både [POWER]- og [ON/STANDBY]-knapper: Med [POWER]-knappen i stilling OFF er denne enheten stadig tilsluttet lysnettet. Hvis du ikke vil bruke denne enheten i lengere tid, skal ledningen dras ut av stikkontakten.

För modeller som kun har [ON/STANDBY]-knapp: Med [ON/STANDBY]-knappen i stilling STANDBY er denne enheten stadig tilsluttet lysnettet. Hvis du ikke vil bruke denne enheten i lengere tid, skal ledningen dras ut av stikkontakten.

HUOM!

Malleissa, joissa on [POWER]-painike tai sekä [POWER]- että [ON/STANDBY]-painikkeet: Kytkimen [POWER] asettaminen asentoon OFF ei katkaise kokonaan virtaa laitteesta: stä. Jos laitteesta ei aiota käyttää pitkähköön aikaan, irrota verkkojohto pistorasiasta.

Malleissa, joissa on vain [ON/STANDBY]-painike: Kytkimen [ON/STANDBY] asettaminen asentoon STANDBY ei katkaise kokonaan virtaa laitteesta: stä. Jos laitteesta ei aiota käyttää pitkähköön aikaan, irrota verkkojohto pistorasiasta.

5. Förebyggande av hörselskador

Observera

För högt ljudtryck från öronsnäckor eller hörlurar kan orsaka hörsselförlust.

6. Batterier och värmeexponering

Warning!

Batterier (batteripaket eller isatta batterier) får inte utsättas för hög värme från sol, eld eller liknande.

7. Vidrör aldrig apparaten med våta händer

Hantera aldrig apparaten eller dess nätkabel med våta eller fuktiga händer. Låt en Onkyohandlare kontrollera apparaten innan den används igen, om vatten eller någon annan vätska har trängt in i apparaten.

8. Angående hantering

- Om apparaten behöver transporteras, så packa in den i den ursprungliga förpackningen, på samma sätt som den var förpackad när den först köptes.
- Lämna inte gummi- eller plastföremål ovanpå apparaten under lång tid, eftersom det kan resultera i att märken uppstår på höljet.
- apparaten ovasida och baksida kan bli varma under långvarig användning. Detta är helt normalt.
- Om apparaten lämnas oanvänd under alltför lång tid kan det hända att den inte fungerar ordentligt nästa gång den ska användas. Se därför till att använda apparaten då och då.
- Töm skivfacket och stäng av apparaten efter avslutad användning.

9. Installation av apparaten

- Installera apparaten på en välventilerad plats.
- Se till att tillförsäkra god ventilation runt om hela apparaten, särskilt om den placeras i en stereomöbel. Otillräcklig ventilation kan leda till att apparaten överhettas och orsaka funktionsfel.

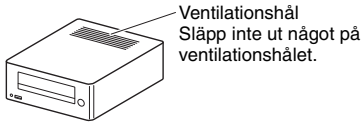

- Utsätt inte apparaten för direkt solljus eller hög värme från en värmekälla, eftersom det kan leda till att temperaturen inuti apparaten blir så hög att den optiska pickupens livslängd förkortas.
- Undvik fuktiga eller dammiga platser och platser som utsätts för vibrationer från högtalarna. Placera aldrig apparaten på eller direkt ovanför en högtalare.
- Placera apparaten i horisontellt läge. Använd den aldrig stående på högkant eller på ett lutande underlag, eftersom det kan orsaka funktionsfel.
- Om apparaten placeras för nära en teve, en radio eller en videobandspelare, så kan det påverka ljudkvaliteten. Flytta i så fall apparaten bort från den aktuella storkällan.

10. Fuktbildning

Fuktbildning kan skada apparaten.

Läs noga följande information:

På samma sätt kan fukt bildas på den optiska pickuplinsen, en av de viktigaste delarna inuti apparaten.

- Fuktbildning kan uppstå i följande situationer:
 - när apparaten flyttas från en kall till en varm plats,
 - när ett värmeaggregat slås på eller när kall luft från en luftkonditionerare blåser på apparaten,
 - på sommaren, när apparaten flyttas från ett luftkonditionerat rum till en varm och fuktig plats,
 - när apparaten används på en fuktig plats.
- Använd inte apparaten, när det finns risk för att fuktbildning uppstår. Fuktbildning kan orsaka skador på skivor och vissa delar inuti apparaten. Om kondens uppstår, koppla ur nätkabeln och lämna enheten i rumstemperatur under två till tre timmar.

Apparaten innehåller ett halvlederlasersystem och är klassificerad som en laserprodukt av klass 1. Följ därför noga anvisningarna i denna bruksanvisning för att garantera korrekt användning. Kontakta återförsäljaren av apparaten i händelse av att något problem uppstår.

Försök aldrig öppna höljet, eftersom det medför risk för farlig strålning från laserstrålen.

FÖRSIKTIGT!

SYNLIG OCH OSYNLIG LASERSTRÅLNING AV KLASS 1M NÄR DENNA DEL ÄR ÖPPEN. TITTA INTE DIREKT MOT STRÅLEN MED OPTISKA INSTRUMENT.

DENNA PRODUKT ANVÄNDER EN LASER. ANVÄNDNING AV REGLAGE, JUSTERINGAR ELLER UTFÖRANDE AV ÅTGÄRDER UTÖVER VAD SOM ANGES I DENNA BRUKSANVISNING KAN RESULTERA I FARLIG BESTRÅLNING.

Etiketten till höger sitter på apparatens baksida.

**CLASS 1 LASER
PRODUCT**

1. Denna apparat är en LASERPRODUKT KLASS 1 och har således en laser innanför höljet.
2. Förhindra att lasern blottas genom att aldrig öppna höljet. Överlåt reparationer och underhåll åt en fackman.

**CLASS 1 LASER
PRODUCT**

Dette märke på bagpladen anger, att:

1. Denne enhed er et KLASSE 1 LASER PRODUKT, hvor der anvendes en laser, der er placeret inde i kabinette.
2. For at undgå at laseren afdækkes må afskærmningen aldrig fjernes. Overlad al servicering til kvalificeret personale.

FARE:

KLASSE 1M SYNLIG OG USYNLIG LASERSTRÅLING NÅR ÅBEN. SE IKKE DIREKTE MED OPTISKE INSTRUMENTER.

Denne etiketten som er å finne på baksidepanelet erklærer at:

1. Denne enheten er et KLASSE 1 LASER PRODUKT og benytter laser inni kabinettet.
2. For å forhindre eksponering av laser, må dekslet ikke fjernes. Overlat alt servicearbeid til kvalifisert fagpersonell.

FARE:

KLASSE 1M SYNLIG OG OSYNLIG LASERBESTRÅLING NÅR ÅPEN. SE IKKE DIREKTE MED OPTISKE INSTRUMENTER.

Takaseinässä oleva tarra ilmoittaa, että:

1. Tämä laite on LUOKAN 1 LASERLAITE ja sen sisällä on laser.
2. Jotta et joutu alttiiksi säteele, älä irrota laitteen kantta. Huoltotoimet on jätettävä ammattihenkilön suoritettavaksi.

VAARA:

SÄTEILEE LUOKAN 1M NÄKYVÄÄ JA NÄKYMÄTÖNTÄ LASERSÄTEILYÄ AVATTUNA. ÄLÄ KATSO SÄTEESEEN OPTISILLA LAITTEILLA.



VARNING

HÅLL BATTERIET BORTA FRÅN BARN, KEMISKA BRÄNSKADOR

Fjärrkontrollen för denna produkt innehåller ett mynt/knappcells batteri. Om myntet/knappcells batteri sväljs, kan det orsaka svåra inre brännskador på bara 2 timmar och kan leda till döden. Förvara nya och begagnade batterier borta från barn. Om batterifacket är svårt att stänga ordentligt, sluta använda produkten och håll det borta från barn.

Försiktighetsåtgärder—Fortsättning

Om du tror att batterierna kan ha svalt eller finns i någon del av kroppen, sök läkarvård omedelbart.



Märkning "Var försiktig" finns på baksidan av fjärrkontrollen.

Gäller modeller till Europa

WEEE

<http://www.onkyo.com/manual/weee/weee.pdf>



Härmed deklarerar vi, under vårt fulla ansvar, att denna produkt efterlever standarderna:

- Säkerhet
- Begränsningar och metoder för mätning av radiostörningskaraktäristika
- Begränsningar av emission av övertonsström
- Begränsning av spänningsändringar, spänningsfluktuationer och flimmer
- RoHS-direktivet, 2011/65/EU

Härmed förklarar Onkyo Corporation att denna CR-265DAB följer de väsentliga kraven och andra relevanta stadgar i Direktiv 1999/5/EC.

Undertegnede Onkyo Corporation erklærer herved, at følgende udstyr CR-265DAB overholder de væsentlige krav og øvrige relevante krav i direktiv 1999/5/EF.

Onkyo Corporation erklærer herved at denne CR-265DAB er i overensstemmelse med vesentlige krav og andre relevante bestemmelser i direktiv 1999/5/EC.

Onkyo Corporation vakuuttaa täten että CR-265DAB tyyppinen laite on direktiivin 1999/5/EY oleellisten vaatimusten ja sitä koskevien direktiivin muiden ehtojen mukainen.

Innan du använder dina nya högtalare

- Placera högtalarna på stadiga, plana ytor. Att placera dem på ojämna eller instabila ytor där de kan välta och orsaka skada påverkar ljudkvaliteten.
- Förvara ej vatten eller andra vätskor i närheten av högtalarna. Om du spillar vätska över dem kan woofern och tweetern inuti skadas.
- Hantera ej högtalarna med våta eller fuktiga händer.

Försiktighetsåtgärder för högtalare

Högtalarna kan hantera specificerad ingångseffekt när de används för normal uppspelning av musik. Om de matas med någon av följande signaler, även om ingångseffekten ligger inom det specificerade värdet, kan överflödigt ström gå ut i högtalarspolarna och orsaka brännskador eller skador på kablarna:

1. Bruset mellan stationerna från en oinställd FM-radio.
2. Ljudet från ett kassetband som snabbspolas.
3. Ljud i höga tonlägen som genereras av en oscillator, elektroniskt musikinstrument, och så vidare.
4. Förstärkaroscillation.
5. Vissa testtoner från CD-skivor för ljudtest och så vidare.
6. Smällar och klickningar när ljudkablar ansluts eller kopplas från (stäng alltid av din förstärkare innan du ansluter eller kopplar ifrån kablar).
7. Rundgång från mikrofon.

Högtalarna innehåller kraftfulla magneter. Förvara ej metallföremål, såsom skruvmejslar, i närheten av högtalarna, då dessa kan attraheras av magneten och orsaka skador på tweetermembranet.

Använda nära en CRT-typ TV eller dator

(I den följande beskrivningen, "TV" hänvisar till en CRT-typ av TV.)

TV- och datorskärmar är magnetiskt känsliga enheter som kan få störningar i form av missfärgning eller bilddistorsion när konventionella högtalare placeras i närheten. För att förhindra detta är högtalarna försedda med intern magnetisk avskärmning. I vissa situationer kan dock missfärgning fortfarande förekomma. I sådana fall bör du stänga av din TV eller skärm och vänta 15 till 30 minuter innan du sätter igång den igen. Detta aktiverar vanligtvis funktionen för avmagnetisering som neutraliserar det magnetiska fältet och därmed avlägsnar eventuell missfärgning. Om problem med missfärgning kvarstår, prova att flytta högtalarna längre ifrån din TV eller skärm. Observera att missfärgning också kan orsakas av en magnet eller ett avmagnetiserande verktyg som placerats för nära din TV eller skärm.

Observera:

- Om högtalarna placeras i närheten av en TV eller skärm kan du på grund av de elektromagnetiska vågor som strömmar ur TV:n eller skärmen höra ljud från högtalarna även efter att du har stängt av förstärkaren. För att förhindra detta bör du rikta högtalarna från din TV eller skärm.

Paketets innehåll

Kontrollera att du har följande komponenter:

CD-mottagare (CR-265DAB)

Fjärrkontroll (RC-892S)

DAB/FM-inomhusantenn

Nätsladd

(Typen av kontakt varierar från land till land.)

Högtalare (D-T25)

Högtalarkablar

8 rondeller

* I kataloger och på förpackning, anger bokstaven i slutet av produktnamnet färgen. Specifikationer och funktioner är desamma oavsett färg.

Använd de medföljande golvskydden till högtalarna

Du kan förbättra ljudkvaliteten genom att fästa de medföljande golvskydden på högtalarna för att höja upp dem och reducera kontaktytan. Golvskydden gör också högtalarna mer stabila och förhindrar att de glider omkring.

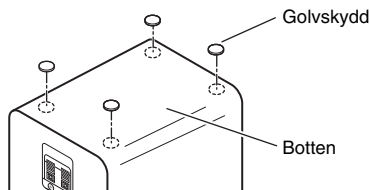

Användning av fjärrkontrollen

Ta bort isoleringsarket innan du använder fjärrkontrollen.

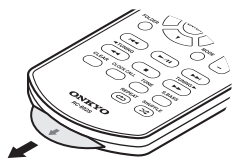

För att använda fjärrkontrollen, rikta den mot CD-mottagarens fjärrsignalssensor, som visas nedan.

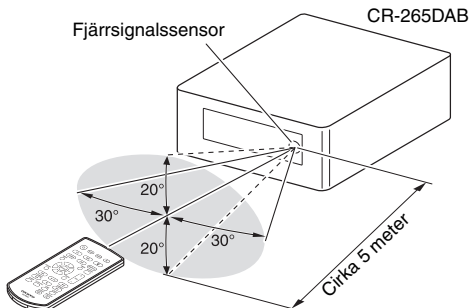

Plats för installation

Denna enhet och dess fjärrkontroll kan bli missfärgade av ultraviolett eller andra lätta komponenter, om du använder dem i direkt solljus, eller under fluorescerande belysning eller bakterielampa.

Byta batteri

Använd enbart batteri av samma typ (CR2025).

Medan du trycker på en flik på baksidan av fjärrkontrollen i pilens riktning, dra ut batterihållaren.

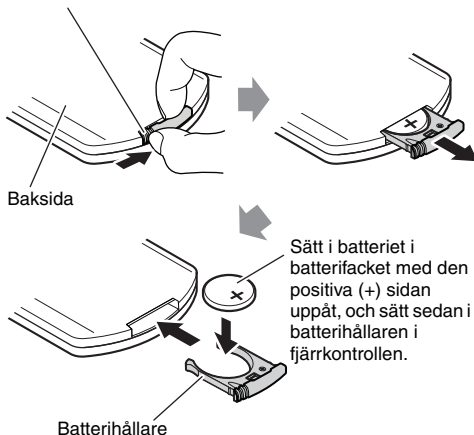

Observera:

- Om fjärrkontrollen inte fungerar på ett tillförlitligt sätt kan du försöka byta ut batterierna.
- Om fjärrkontrollen inte ska användas under en längre tid bör du ta ut batterierna för att undvika risken för batteriläckage och korrosion i batterifacket.
- Utgångna batterier bör avlägsnas så fort som möjligt för att undvika risken för batteriläckage och korrosion.
- Om fjärrkontrollen inte fungerar när den används för första gången, försök med följande operationer.
 1. Håll ner fjärrkontrollens VOLUME [-] -knapp (i minst tio sekunder). Om fjärrkontrollen ändå inte fungerar, upprepa denna operation.
 2. Ta ut knappbatteriet, torka av det med en torr trasa och sätt sedan in den igen.

Varning:

- Inkorrekt byte av batteri kan orsaka explosion. Använd enbart batteri av motsvarande eller samma typ.

Egenskaper

CD

- Spela upp ljud-CD, MP3-CD (CD-R och CD-RW)
- RANDOM/REPEAT (SLUMPARTAT/UPPREPANDE) uppspelningsläge

USB-sticka

- MP3-uppspelning från USB-stickor
- RANDOM/REPEAT (SLUMPARTAT/UPPREPANDE) uppspelningsläge

iPod/iPhone/iPad^{*1}

- iPod/iPhone/iPad direkt digital anslutning
- Kontrollera iPod/iPhone/iPad med fjärrkontrollen

Bluetooth^{*2}

- Bluetooth-funktioner som möjliggör trådlös uppspelning via smart telefoner och andra enheter
- Stöd för Bluetooth standby-funktionen
- Stöd för NFC-funktionen, som gör det möjligt för enkel ihopparning och anslutning

Radio

- DAB/DAB+, FM-tuner
- 40 DAB/DAB+, 40 FM-förinställningar
- Funktion för automatisk FM-förinställning
- RDS (Radio Data System)

Timer och klocka

- Fyra programmerbara timers
- Insomningstimer

Högtalare

- Stilrent kabinett
- 2-vägs basreflex

Diverse

- Super Bass (S.Bass)-funktion för djupare basljud
- Tonkontroll för bas och diskant
- Linjeingång för extern ljudkälla
- Uttag för hörlurar

*1



iPad, iPhone, iPod, iPod classic, iPod nano, iPod shuffle, och iPod touch är varumärken som tillhör Apple Inc., registrerade i USA och andra länder. "Gjord för iPod", "Gjord för iPhone" och "Gjord för iPad" betyder att ett elektroniskt tillbehör har utformats särskilt för anslutning till iPod, iPhone, eller iPad respektive, och har certifierats av utvecklaren för att uppfylla Apples krav på prestanda. Apple ansvarar inte för driften av denna enhet eller dess överensstämmelse med säkerhets- och regleringsstandarder. Observera att användningen av det här tillbehöret med iPod, iPhone eller iPad kan påverka den trådlösa prestandan.

*2



Bluetooth® -märket och logotyperna är registrerade varumärken som ägs av Bluetooth SIG, Inc. och all användning av sådana märken av Onkyo är under licens. Andra varumärken och varunamn tillhör respektive ägare.

Onkyo garanterar inte Bluetooth-kompatibilitet mellan CR-265DAB system och alla Bluetooth-aktiverade enheter.

För kompatibilitet mellan CR-265DAB system och en annan enhet med Bluetooth teknik, se enhetens dokumentation och rådfråga återförsäljare. I vissa länder kan det finnas begränsningar för användandet av Bluetooth-enheter. Kontrollera hos de lokala myndigheterna.

Läs märketiketten i botten eller bakre panelen av systemet för annan säkerhetsinformation.

Sommario

Procedure preliminari

Viktiga säkerhetsföreskrifter	2
Försiktighetsåtgärder	3
Paketets innehåll	6
Använd de medföljande golvskydden till högtalarna	6
Användning av fjärrkontrollen	6
Byta batteri	6
Egenskaper	7
Lär känna CD-mottagare	9
Topp- och frontpanelen	9
Display	10
Bakpanel	10
Fjärrkontroll	11
Information om skivor (ljud-CD och MP3) och USB-stickor (MP3)	12

Collegamenti

Anslutning av antenner	14
Anslutning av DAB/FM-inomhusantenn	14
Anslutning av en DAB eller FM-antenn utomhus	14
Anslutning av högtalare	15
Anslut andra komponenter	16
Anslut en enhet för ljuduppspelning	16
Anslutning av nätkabeln	16

Grundläggande funktioner

Grundläggande funktioner	17
Slå på CD-mottagaren	17
Inställning av den automatiska standby-funktionen	17
Val av ingångskälla	17
Justera volymen	17
Dämpning av CD-mottagare	17
Använda hörlurar	17
Justera bas och diskant	17
Använda Super Bass	18
Ändra displayens ljusstyrka	18

Spela upp CD-skivor

Spela upp CD-skivor	19
Spela upp CD-skivor	19
Visa CD-information	19
Välja en mapp eller fil på en MP3-skiva	20
Visa MP3-information	20
1-mappläge	20
Uppspelning från minnet	20
Upprepad uppspelning	21
Slumpmässig uppspelning	21

Uppspelning av iPod/iPhone/iPad

Uppspelning av iPod/iPhone/iPad	22
Spelning med en iPod/iPhone/iPad via USB	22
Navigera i iPod-menyererna med fjärrkontrollen	22

Trådlös Uppspelning via Bluetooth

Trådlös Uppspelning via Bluetooth	23
Ihoppning	23
Spela upp musik på din Bluetooth-aktiverad enhet	23
Användning av Bluetooth standby-funktionen	23
Återställa Bluetooth	24
Upprätta Bluetooth-anslutning med Touch (via NFC)	24
Användning av Bluetooth standby-funktionen	25

Lyssna på radio

Lyssna på radio	26
Inställning av FM-stationer	26
Lyssna på digitalradio (DAB)	26
Manuell förinställning av DAB/FM-stationer	28
Automatisk förinställning av FM-stationer (Auto Preset)	28
Val av förvalsstationer	28
Mottagning av RDS	29
Radering av förinställda stationer	29

Spela upp från USB-minne

Spela upp från USB-minne	30
--------------------------------	----

Att spela upp en extern enhet

Att spela upp en extern enhet	30
Spela upp från en extern enhet ansluten till LINE IN-uttaget	30

Orologio e timer

Ställa klockan	31
Användning av timern	31
Användning av insomningstimern	31
Programmera en timer	31
Slå på en Timer (Aktivera) eller stänga av (Avaktivera)	32

Varie

Felsökning	33
Specifikationer	38

Lär känna CD-mottagare

Topp- och frontpanelen

Toppanel

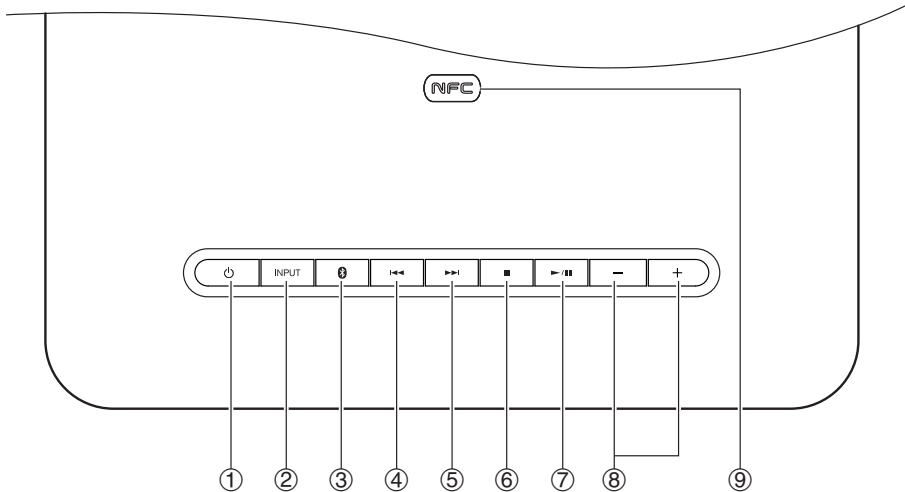

Frontpanel

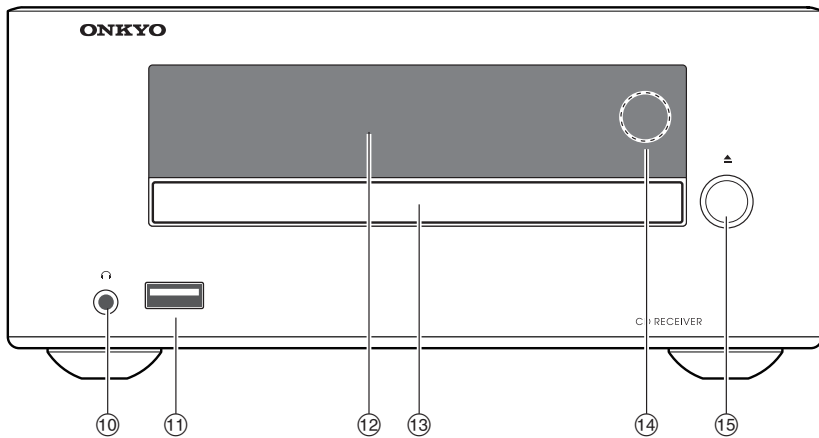

Se sidorna inom parentes för vidare information.

- | | |
|--|-----------------------------------|
| ① Ström knappen (17, 33) | ⑧ VOLUME [+]/[-] knappar (17, 22) |
| ② INPUT knappen (17, 22) | ⑨ NFC-märke |
| ③ knappen (23) | ⑩ Hörlurar uttag (17) |
| ④ Föregående [] knapp (19, 22, 28) | ⑪ USB port (30) |
| ⑤ Nästa [] knapp (19, 22, 28) | ⑫ Visningsfönster (10) |
| ⑥ Stopp [] knapp (19, 22, 33) | ⑬ Skivfack (19) |
| ⑦ Spela upp/pausa [] -knappen (19, 20, 30) | ⑭ Fjärrsignalssensor (6) |
| | ⑮ Öppna/Stäng [] knappen (19) |

Display

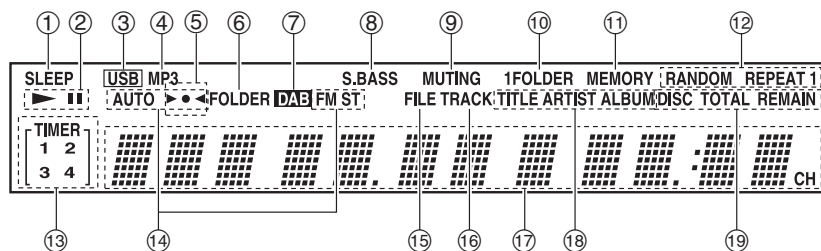

- | | |
|---------------------------------------|--|
| ① SLEEP indikator | ⑪ MEMORY indikator |
| ② Spela upp ► och paus indikatorer | ⑫ Indikatorer för uppspelningsläge |
| ③ USB indikator | ⑬ TIMER indikatorer |
| ④ MP3 indikator | ⑭ FM-inställningsindikatorer |
| ⑤ ►◀ indikatorer | ⑮ FILE indikator |
| ⑥ FOLDER indikator | ⑯ TRACK indikator |
| ⑦ DAB indikator | ⑰ Meddelandefält |
| ⑧ S.BASS indikator | ⑱ TITLE, ARTIST, och ALBUM indikatorer |
| ⑨ MUTING indikator | ⑲ DISC, TOTAL, och REMAIN indikatorer |
| ⑩ 1FOLDER indikator | |

Bakpanel

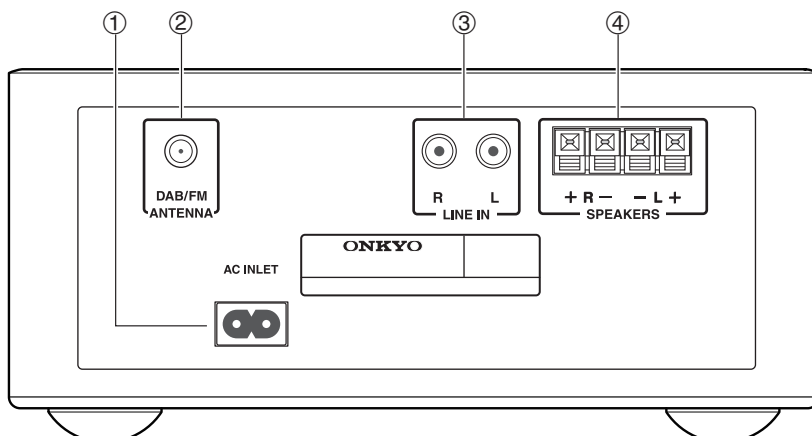

- | |
|------------------------|
| ① AC INLET |
| ② DAB/FM ANTENNA uttag |
| ③ LINE IN uttagen |
| ④ SPEAKERS uttagen |

Se sidorna 14–16 för information om anslutningar.

Fjärrkontroll

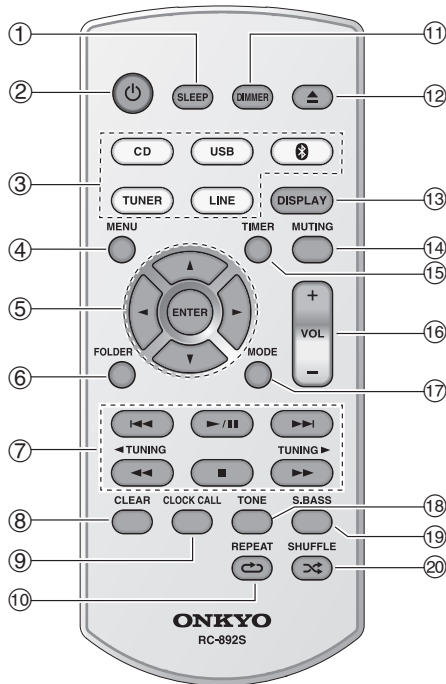

Se sidorna inom parentes för vidare information.

- | | |
|---|-------------------------------------|
| ① SLEEP knappen (31) | ⑪ DIMMER knappen (18) |
| ② Ström [⏻] -knappen (17, 33) | ⑫ Öppna/Stäng [⏮] knappen |
| ③ Väljarknappar för innång (17, 22, 26, 28, 30) | ⑬ DISPLAY-knappen (19, 20, 29) |
| ④ MENU knappen (22) | ⑭ MUTING knappen (17) |
| ⑤ Pil [▲]/[▼]/[◀]/[▶] -tangenterna och ENTER knappen | ⑮ TIMER knappen (31, 32) |
| ⑥ FOLDER knappen | ⑯ VOLUME [+]/[-] knapparna (17, 22) |
| ⑦ Stopp [■] (19, 22),
Uppspelning/Paus [▶/] (19, 20, 22, 30),
[◀◀]/[▶▶] (19, 22, 28),
[◀◀]/[▶▶], TUNING[◀]/[▶] (19, 22, 26) -
knapparna | ⑰ MODE knappen (20, 28) |
| ⑧ CLEAR knappen (20, 21) | ⑱ TONE knappen (17) |
| ⑨ CLOCK CALL knappen (31, 36) | ⑲ S.BASS knappen (18) |
| ⑩ REPEAT [↺] knappen (21, 22) | ⑳ SHUFFLE [↻] knappen (21, 22) |

Information om skivor (ljud-CD och MP3) och USB-stickor (MP3)

Försiktighetsåtgärder för uppspelning

CD-skivor med följande logga på etikettytan kan användas.

Använd ej skivor som är designade för andra användningsområden än ljud, t.ex. CD-ROM för datoranvändning. Onormalt ljud kan skada CD-mottagaren och/eller högtalarna.



* CD-mottagare stöder CD-R- och CD-RW-skivor. Observera att vissa skivor kanske inte går att spela upp på grund av skivans egenskaper, repor, förorening eller inspelningsskick. En skiva som spelats in med en inspelningsapparat för ljud-CD kan ej spelas upp förrän den slutförda.

Använd aldrig skivor med en annorlunda form (såsom hjärtformade eller oktagoner). Dessa typer av skivor kan skada mottagaren för CD.



Uppspelning av CD-skivor med kopieringsskydd

Vissa ljud-CD med kopieringsskydd överensstämmer ej med officiella CD-standarder. Dessa specialskivor kan ej spelas med CD-mottagare.

Uppspelning av MP3-skivor

MP3-filer som spelats in på en CD-R/CD-RW kan spelas upp med CD-mottagare.

- Använd skivor som spelats in med filsystemet ISO 9660 Nivå 2. (Det stödda katalog-djupet är åtta nivåer, samma som ISO 9660 Nivå 1)
- Skivor måste vara stängda (slutförda).
- Endast MP3-filer med tillägget ".MP3" eller ".mp3" stöds.
- Filer som spelats in med MPEG 1 ljudlager 3 med samplingsfrekvensen 32/44,1/48 kHz och bithastighet på 32–320 kbps stöds.
- Maximalt 255* mappar (inklusive rotmappen) och högst 512 filer kan kännas igen på en enda CD. Max 512 filer kan läsas i en separat mapp.
- * Detta inkluderar mappar som inte innehåller MP3-filer.

Uppspelning från USB-sticka

- CD-mottagare stöder inte uppspelning av ljudspelarenheter och smarta telefoner som inte är USB-masslagringsenheter.
- MP3-filer som lagrats på ett USB-minne kan spelas upp med CD-mottagare.
- Filsystem som stöds är FAT16 och FAT32.
- Endast MP3-filer med tillägget ".MP3" eller ".mp3" stöds.
- Filer som spelats in med MPEG 1 ljudlager 3 med samplingsfrekvensen 32/44,1/48 kHz och bithastighet på 32–320 kbps stöds.
- Maximalt 999* mappar (inklusive rotmappen) och högst 3000 filer kan kännas igen på en enda USB-minne. Max 999 filer kan läsas i en separat mapp.
- USB-hubbar stöds inte.
- * Detta inkluderar mappar som inte innehåller MP3-filer.

Observera:

- I vissa fall kan skivor som spelats in med en recorder eller dator inte spelas upp. (Orsak: Skivans karaktär, skadad eller smutsig skiva, damm på spelarens lens, kondens m.m.)
- En skiva som är inspelad på en dator kanske inte kan spelas, beroende på programinställningarna eller miljö. Spela in skivan i ett format som stöds av CD-mottagaren.
- Om skivan inte spelas upp korrekt kan detta bero på otillräckligt lagringsutrymme på skivan.
- Filerna spelas tillbaka i samma följdordning som de sparas i USB-minnet. Emellertid kan uppspelningen ändras om filerna eller mapparna i USB-minnet raderas eller byter namn på en dator, etc.

Hantera skivor

Håll skivor i kanten, eller i mitthålet och kanten. Undvik att röra vid uppspelningssytan (ytan utan tryck på).

Etikettyta (yta med tryck)



Uppspelningssyta

Fäst ej papper eller klistermärken eller skriv på skivans uppspelnings- eller etikettyta. Var försiktig så att du inte repar eller skadar skivan.

Försiktighetsåtgärder för hyrskivor

Använd ej skivor med rester av cellofantejp, hyrskivor med etiketter som börjat lossna eller skivor med utsmyckande etiketter. Dessa typer av skivor kan fastna i CD-mottagare, eller skada CD-mottagare.

Försiktighetsåtgärder för skivor med datorutskrivna etiketter

Låt ej en CD-R/CD-RW med datorutskrivna etikett ligga i CD-mottagare en längre tid. Skivan kan fastna i CD-mottagare, eller skada CD-mottagare.

Ta ut skivan ur CD-mottagare när den inte spelas och förvara i ett fodral. En nytryckt skiva blir klabbigt. Använd skivan endast efter att ytan är helt torr.

Skötselråd för skivor

Om skivan är smutsig kan CD-mottagare ha svårt att läsa signalerna och ljudkvaliteten försämras. Torka försiktigt bort fingeravtryck och damm med en mjuk trasa. Torka med lätt hand från mitten och ut.

För att avlägsna envisa smutsfläckar eller damm kan du torka skivan med en mjuk, fuktad trasa och sedan torka av den med en torr trasa. Använd ej rengöringsvätska för vinylskivor eller antistatiska medel m.m.

Använd aldrig flyktiga kemikalier såsom tvättbensin eller thinner då dessa kan tränga in i skivans yta.

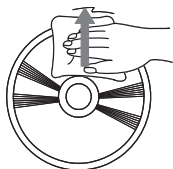

Anslutning av antenner

Anslutning av DAB/FM-inomhusantenn

Detta avsnitt beskriver hur du ansluter den medföljande DAB/FM-antennen för inomhusbruk.

CD-mottagare kan inte ta emot någon radiosignal om ingen antenn är ansluten. För att använda radiomottagaren måste du alltså ansluta en antenn.

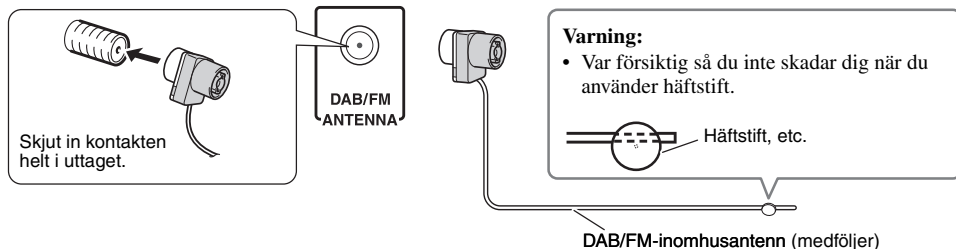

Observera:

- När din CD-mottagare är redo att användas behöver du ställa in en radiostation och rikta antennen för att uppnå bästa möjliga mottagning.
- Använd häftstift för att fixera läget av den medföljande DAB/FM-antennen, så att den inte kommer att vara slak och uppnå bästa möjliga mottagning. I allmänhet är lägen nära fönster bättre för mottagning.

Tips:

- Om den medföljande DAB/FM-inomhusantennen inte ger någon god mottagning, kan du i stället försöka med en separat inköpt DAB- eller FM-utomhusantenn.

Anslutning av en DAB eller FM-antenn utomhus

Om den medföljande DAB/FM-inomhusantennen inte ger någon god mottagning, kan du i stället försöka med en separat inköpt DAB eller FM-utomhusantenn.

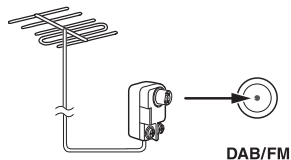

Observera:

- För installation av utomhusantenn, rådgör med en lämplig expert.
- För bästa resultat, installera utomhusantennen bort från höga byggnader, helst med en fri sikt till din lokala sändare.
- Utomhusantennen bör placeras bort från möjliga störningskällor, till exempel neonskyltar, trafikerade vägar, etc.
- Av säkerhetsskäl bör utomhusantennen vara placerad långt från kraftledningar och annan högspänningsutrustning.
- Utomhusantennen måste jordas i enlighet med lokala föreskrifter för att undvika elektriska stötar.

Anslutning av högtalare

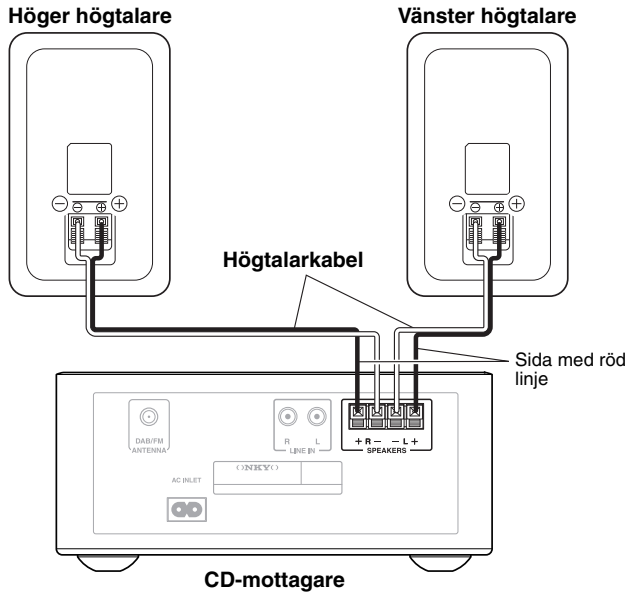

Avlägsna den förskrurna isoleringen från ändarna på högtalarkablarna och tvinna de blottlagda trådarna hårt. Tryck ner spaken för att öppna hålet och infoga trådarna i hålet. Släpp därefter spaken. Se till att högtalarterminalerna griper fast de blanka trådarna, och inte isoleringen.

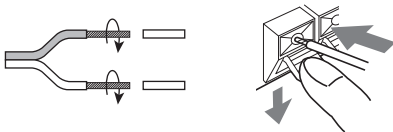

Observera:

- Anslut den högra högtalaren till CD-mottagarens högra (R) SPEAKERS-utgångar. Anslut den vänstra högtalaren till de vänstra (L) SPEAKERS-utgångarna.
- Se noga till att högtalarpolerna ansluts rätt. Anslut alltid en positiv pol (+) till en positiv pol (+), och en negativ pol (-) till en negativ pol (-). Om anslutningen kastas om kommer ljudet att vara ur fas och låta onaturligt.
- Använd trådarna med röd linje för att koppla samman de positiva (+) utgångarna.
- Anslut inte något annat än de medföljande högtalarna (D-T25). Vi ansvarar ej för tekniska fel eller dåliga resultat om denna CD-mottagare används med andra högtalare.
- Koppla ej båda högtalarkablarna till samma L- eller R-utgångar. Anslut inte fler än två högtalarruttag till varje högtalare.

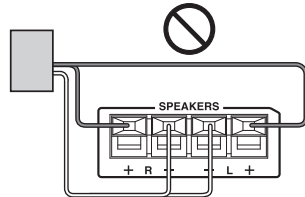
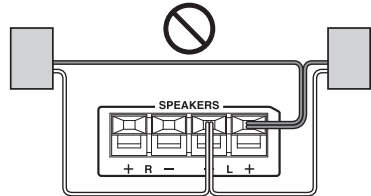

- Var noga med att inte kortsluta plus- och minusledningarna. Om du gör det kan det skada CD-mottagare och/eller högtalare.



Ansluta andra komponenter

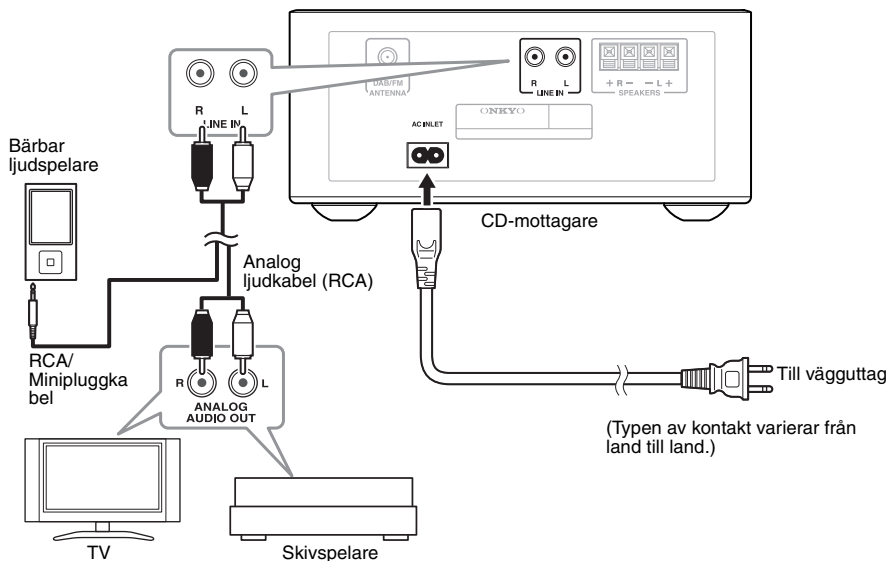

Om anslutningar

- Läs bruksanvisningarna till dina andra komponenter innan du kopplar in dem.
- Anslut inte strömkabeln förrän du har slutfört och dubbelkontrollerat alla anslutningar.

Skjut in kontakterna så långt som möjligt för korrekt anslutning (lösa anslutningar kan orsaka brus eller funktionsfel).

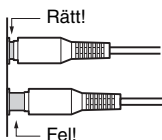

Observera:

- Placera ingenting ovanpå CD-mottagaren. Annars kan ventilationen blockeras och värme kan bygga upp vilket kan orsaka en felfunktion.

Anslut en enhet för ljuduppspelning

Anslut CD-mottagarens LINE IN-uttag till OUTPUT (PLAY) -uttagen på ljuduppspelningsenheten. Använd en ljudkabel som är lämplig för uppspelningsenheten.

Du behöver en phonosteg (tillval) för att ansluta en skivspelare. Om din skivspelare har en inbyggd phonosteg, kan du ansluta den direkt.

Anslutning av nätkabeln

Koppla CD-mottagarens nätkabel till lämpligt vägguttag.

Observera:

- Använd inte någon annan sladd än den medföljande nätsladden.
- Anslut inte den medföljande strömsladden till någon annan enhet. Detta kan orsaka tekniska fel eller olyckor.
- Dra inte ut nätsladden från AC INLET medan den andra änden fortfarande är ansluten till AC eluttag. Du kan riskera elektrisk stöt om du skulle råka nudda vid nätkabelns inre kontakter.
- Anslut alla högtalare och AV-komponenter innan nätsladden ansluts.
- Inkoppling av CD-mottagaren kan orsaka en tillfällig strömrusning som kan påverka andra elkomponenter anslutna till samma krets. Anslut mottagaren till ett annat vägguttag om detta orsakar problem.
- Koppla in nätkabeln i ett lättåtkomligt nätuttag så att du enkelt kan dra ur sladden vid behov.

Grundläggande funktioner

Denna manual beskriver förfarandet för användning av fjärrkontrollen, såvida inte annat anges.

Slå på CD-mottagaren

Tryck på [⏻] -knappen.

Du kan också använda [⏻] knappen på CD-mottagaren. CD-mottagaren slås på och displayen tänds. Tryck på knappen igen för att stänga av den (standby-läge). Om din iPod/iPhone/iPad är ansluten till CD-mottagaren i standby-läge, visas ”Charging” på displayen på CD-mottagaren och iPod/iPhone/iPad kommer att laddas.

Inställning av den automatiska standby-funktionen

Med den automatiska standby-funktionen kan du ställa in CD-mottagaren så att den automatiskt stängs av och går in i standby-läge, om det inte finns någon funktion eller ljudingång i 20 minuter.

”Auto Standby” blinkar i en minut innan Auto Standby-funktionen får enheten att gå in i standby-läge.

Observera:

- Om FM Mono väljs, kommer den automatiska standby-funktionen avaktiveras.

1 Ange standby-läge

2 Tryck på [MENU] -knappen.

”Auto Standby>” visas på CD-mottagarens display.

3 Tryck på [ENTER] -knappen, använd sedan [▲]/[▼] knapparna för att välja ”On.”

4 Tryck på [ENTER] -knappen.

För att avaktivera den automatiska standby-funktionen, välj ”Off” i steg 3.

Val av ingångskälla

Du kan välja mellan CD, USB, , DAB, FM, eller LINE som kan vara en extern komponent.

För att välja ingångskälla kan du använda fjärrkontrollens knappar för ingångsväljaren.

På CD-mottagare, tryck upprepade gånger på [INPUT] -knappen. Ingångskällorna väljs i följande ordning.



Justera volymen

Om du vill justera volymen använder du VOLUME [+]/[-] -knapparna.

Du kan också använda CD-mottagares [+]/[-] knapparna.

Du kan justera volymnivån i ett område från 0 till 41, och maximal.

Dämpning av CD-mottagare

Tryck på [MUTING] -knappen.

”Muting” visas på displayen i några sekunder.

MUTING -indikator blinkar kontinuerligt när CD-mottagare är dämpat. Tryck på knappen för att sätta på ljudet.

Tips:

- Du kan också sätta på ljudet för enheten genom att justera volymen.
- Alternativt kan du ställa in enheten i standby-läge, slå sedan på den igen för att sätta på ljudet.

Använda hörlurar

Du kan ansluta ett par stereohörlurar (ø3,5 mm, 1/8-tum kontakt) på mottagarens hörlursuttag  när du vill lyssna utan att störa omgivningen.

Observera:

- Sänk alltid volymen innan du ansluter hörlurarna.
- Medan hörlurarnas kontakt förs in i hörlurarna  uttag, slås högtalarna av.

Justera bas och diskant

1 Tryck upprepade gånger på [TONE] -knappen för att välja ”Bass” eller ”Treble.”

Om S.Bass 1 eller S.Bass 2 är vald, stängs S.Bass av, och bas och diskant hämtar de egenskaper som du angav senast.

2 Använd [▲]/[▼] knapparna för att justera bas eller diskant.

Du kan justera basen och diskanten inom ett område från -4 till +4.

3 Tryck på [ENTER] -knappen för att återgå till föregående visning.

Observera:

- S.Bass kan inte aktiveras samtidigt med bas och diskant. Om du trycker på [TONE] -knappen, kommer S.Bass att ställas till av och inställningarna för bas och diskant aktiveras.

Använda Super Bass

Tryck på [S.BASS] -knappen.

Inställningen växlar enligt följande varje gång du trycker på knappen.

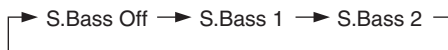

S.BASS-indikatorn tänds om S.Bass 1 eller S.Bass 2 är vald.

Super bas-komponenten kommer att betonas allt eftersom numret ökar.

Observera:

- S.Bass kan inte aktiveras samtidigt med bas och diskant.
Inställningarna för bas och diskant fungerar endast när S.Bass är avstängd. Om du väljer S.Bass 1 eller S.Bass 2, kommer inställningarna för bas och diskant inte vara aktiva.

Ändra displayens ljusstyrka

Tryck på [DIMMER] -knappen.

Inställningen växlar enligt följande varje gång du trycker på knappen.



Spela upp CD-skivor

Denna manual beskriver hur man använder fjärrkontrollen, om inte annat anges.

Spela upp CD-skivor

1 Tryck på CD-mottagares [▲] -knappen för att öppna skivfacket.

Tips:

- När du trycker på [▲] -knappen medan CD-mottagare är i standby-läge slår på att CD-mottagare och öppnar skivfacket.

2 Lägg CD-skivan i facket med etikettens sida vänd uppåt .

Lägg 8 cm-cd i fackets mitt.

3 Ändra ingångskällan till CD-skivan, tryck sedan på [▶/||] -knappen.

För att ändra ingångskällan till CD, tryck på fjärrkontrollens [CD] -knapp, eller tryck upprepade gånger på [INPUT]-knappen på CD-mottagaren.

Skivfacket stängs och uppspelningen påbörjas. Indikatorn "▶" visas sedan.

För att stoppa uppspelning:

Tryck på [■] -knappen.

För att pausa uppspelning:

Tryck på [▶/||] -knappen. Indikatorn Paus "||" visas. För att återuppta uppspelningen, tryck på [▶/||] -knappen igen.

Snabbspolning framåt eller bakåt:

När uppspelning pågår, tryck och håll in Framspolningsknappen [▶▶] för att spola framåt, eller Återspolningsknappen [◀◀] för att spola tillbaka..

För att ta ut CD-skivan:

Tryck på CD-mottagares [▲] -knappen för att öppna skivfacket.

■ Information som visas när uppspelningen är stoppad:

- Ljud-CD

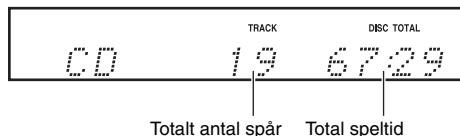

MP3-skiva

När skivan är laddad, visas namnet på skivan, och sedan visas följande information. Tryck på [DISPLAY] -knappen för att visa skivnamnet.

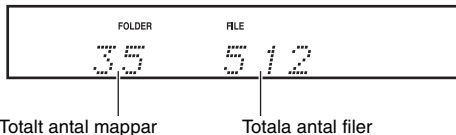

Välja spår

För att återgå till början av det spår som spelas, tryck på Föregående [◀◀] -knappen.

Tryck upprepade gånger på Föregående [◀◀] -knappen för att välja tidigare spår.

Tryck upprepade gånger på Nästa [▶▶] -knappen för att välja efterföljande spår.

Visa CD-information

Under uppspelningen eller när uppspelningen är i pausläge, tryck upprepade gånger på [DISPLAY] -knappen för att visa följande CD-information.

- Spelad tid**
- "REMAIN"**
Lyser när återstående spårtid visas.
- "TOTAL REMAIN"**
Lyser när skivans återstående speltid visas.

Välja en mapp eller fil på en MP3-skiva

1 När uppspelningen är stoppad, tryck på [▲]/[▼]-knapparna för att välja en mapp.

Namnet på mappen kommer att visas.

Tryck på [▲]-knappen för att välja föregående mapp, och tryck på [▼]-knappen för att välja nästa mapp.

För att spela upp från den första låten i mappen, gå till steg 3.

2 Använd pilknapparna [◀]/[▶] för att välja MP3-filer i mappen.

Namnet på MP3-filen i mappen visas.

För att välja en annan mapp, tryck på [▲]/[▼]-knapparna. (Starta om från steg 1.)

3 Tryck på [ENTER]-knappen eller [▶/||]-knappen.

Uppspelning påbörjas.

Under uppspelning, tryck på knappen [▲] för att spela upp den första låten i föregående mapp.

Eller, tryck på [▼]-knappen för att spela upp den första låten i nästa mapp.

Du kan också välja en mapp genom att trycka på [FOLDER]-knappen, [▲]/[▼]-knapparna, och därefter [ENTER]-knappen.

■ Pausa uppspelning

För att pausa uppspelningen, tryck på Uppspelning/Paus [▶/||]-knappen.

För att återuppta uppspelningen, tryck en gång till på samma knapp.

Visa MP3-information

Du kan visa diverse information om den MP3-fil som spelas, såsom titel, artist och album.

Under uppspelning, tryck upprepade gånger på knappen [DISPLAY] för att visa följande MP3 informationen.

Informationen visas i följande ordning.

- Låttitel (eller filnamn, om det inte finns någon ID3-etikett)
- Artistnamn
- Albumtitel (eller namn på mappen, om det inte finns någon ID3-etikett)

Observera:

- Denna enhet kan endast visa enbets alfanumeriska tecken.
- Tecken som inte stöds i displayen ersätts med ”•”.

1-mappläge

Under 1-mappläge, kommer intervallet för uppspelning begränsas till den aktuella mappen.

Medan CD-mottagaren stoppas, tryck upprepade gånger på [MODE]-knappen för att visa ”1FOLDER.”

När uppspelningen är stoppad under 1-mappläge, visas namnet på den valda mappen.

Normal uppspelning stoppas efter att ha spelat den sista låten i den aktuella mappen. Upprepa uppspelning och slumpvis uppspelning kommer att begränsas till den aktuella mappen.

För att spela upp hela skivan, tryck upprepade gånger på [MODE]-knappen för att slå av ”1FOLDER” indikatorn.

Uppspelning från minnet

Med funktionen uppspelning från minnet, lagrar CD-mottagaren en lista med upp till 25 låtar och spelar dem tillbaka från minnet.

1 När enheten är stoppad, tryck upprepade gånger på [MODE]-knappen tills indikatorn ”MEMORY” tänds.

Musik-CD



MP3-skiva

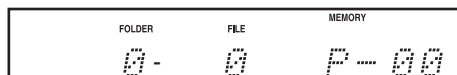

2 Använd [◀]/[▶]-knapparna för att välja en låt att spela upp, tryck sedan på [ENTER]-knappen.

Om du spelar en MP3-skiva, använd [▲]/[▼]-knapparna för att välja önskad mapp, använd sedan [◀]/[▶]-knapparna för att välja en låt, och tryck sedan på [ENTER]-knappen.

Upprepa det här steget för att lagra de önskade låtarna (upp till P-25) i minnet.

Tryck upprepade gånger på [CLEAR]-knappen för att ta bort låtar i minnet som börjar med den senaste sparad.

3 Tryck på [▶/||] -knappen.

Uppspelningen från minnet startar.
Du kan också kombinera uppspelning från minnet, repeterad uppspelning och slumpvis uppspelning.

■ Visa låtar i minnet

När enheten är stoppad, tryck på [◀◀/[▶▶]] -knapparna.

■ Radera låtar i minnet

När enheten är stoppad, tryck på [CLEAR] -knappen. Tryck upprepade gånger på [CLEAR] -knappen för att ta bort låtar i minnet som börjar med den senaste sparade. Om du avbryter uppspelning från minnet, kommer alla låtar som finns sparade i minnet raderas.

■ Avbryta uppspelning från minnet

Tryck på [MODE] -knappen för att stänga av indikatorn "MEMORY".

Alternativt kan du trycka på [▲] -knappen för att öppna skivfacket för att avbryta uppspelning från minnet.

Upprepad uppspelning

Tryck upprepade gånger på [↺] -knappen för att visa "REPEAT" eller "REPEAT 1."

Med "REPEAT" uppspelning, kommer alla låtar att spelas upp upprepade gånger.

Med "REPEAT 1" uppspelning, kommer endast en låt att spelas upp upprepade gånger.

För att avbryta upprepad uppspelning, tryck upprepade gånger på [↺] -knappen tills både "REPEAT" och "REPEAT 1" indikatorerna slocknar.

Observera:

- Under 1 Mappläge, kommer låtar i den aktuella mappen att spelas upp upprepade gånger.
- Om du ställer in slumpvis uppspelning när REPEAT 1 uppspelning är aktiverad, avbryts REPEAT 1. På samma sätt, om slumpvis uppspelning har ställts in kan du inte ställa in REPEAT 1 uppspelning.

Slumpmässig uppspelning

Tryck på [↻] -knappen för att visa "RANDOM."

Med slumpmässig uppspelning sorteras alla låtar slumpvis och spelas upp en gång.

För att avbryta slumpmässig uppspelning, tryck på [↻] -knappen. Indikatorn "RANDOM" stängs av.

Observera:

- Under 1 Mappläge, spelas låtar i den aktuella mappen upp slumpvis.

Tips:

- Du kan också kombinera upprepade uppspelning och slumpvis uppspelning.

Uppspelning av iPod/iPhone/iPad

Denna manual beskriver förfarandet för användning av fjärrkontrollen, såvida inte annat anges.

- Se till att uppdatera din iPod/iPhone/iPad med den senaste mjukvaran, innan du använder iPod/iPhone med CD-mottagaren.
- Det kan hända att vissa funktioner inte fungerar som förväntat beroende på vilken iPod/iPhone/iPad du har eller vilket slags innehåll du spelar upp.

Spelning med en iPod/iPhone/iPad via USB

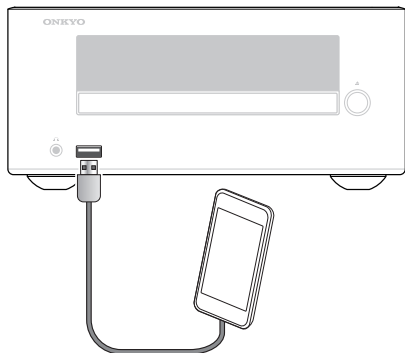

Kompatibla iPod/iPhone/iPad-modeller
Gjorda för:

iPhone 5s, iPhone 5c, iPhone 5, iPhone 4s, iPhone 4, iPhone 3GS, iPhone 3G, iPhone iPad Air, iPad mini med Retina-display, iPad (4:e generationen), iPad (3:e generationen), iPad 2, iPad, iPad-mini iPod touch (1:a, 2:a, 3:e, 4:e och 5:e generationer) iPod nano (2:a, 3:e, 4:e, 5:e, 6:e och 7:e generationer) (från och med augusti 2014)

1 Tryck på [USB] knappen för att ändra ingångskälla till "USB/iPod."

Du kan också ändra ingångskälla genom att trycka på [INPUT] -knappen på CD-mottagare upprepade gånger.

2 Anslut USB-kabeln som medföljer iPod/iPhone/iPad till USB-porten på framsidan av CD-receivern.

Samtidigt som du laddar iPod/iPhone/iPad, anger CD-mottagaren "Connecting..." på displayen. Om din iPod/iPhone/iPad inte är ansluten korrekt, visas "No USB".

3 Tryck på Uppspelning/Paus [▶/||] knappen.

Uppspelning påbörjas.

Du kan också använda iPod/iPhone/iPad för att spela upp ljud.

■ Pausa uppspelning

För att pausa uppspelningen, tryck på Uppspelning/Paus [▶/||] -knappen.

Tryck på Uppspelning/Paus [▶/||] -knappen igen för att fortsätta uppspelningen. Du kan även pausa uppspelningen genom att trycka på [■] -knappen.

■ Välja spår

För att återgå till början av det spår som spelas, tryck in Föregående [◀◀] -knappen.

Tryck upprepade gånger på Föregående [◀◀] -knappen för att välja tidigare spår.

Tryck upprepade gånger på Nästa [▶▶] -knappen för att välja de följande spårerna.

■ Snabbspolning framåt eller bakåt

När uppspelning pågår, tryck och håll in Framspolningsknappen [▶▶] för att spola framåt, eller Återspolningsknappen [◀◀] att snabbspola bakåt.

■ Slumpmässig uppspelning

Tryck upprepade gånger på SHUFFLE [🔀] -knappen för att växla slumpfunktionen på iPod/iPhone/iPad.

■ Upprepad uppspelning

Tryck upprepade gånger på REPEAT [🔄] -knappen för att växla upprepningfunktionen på din iPod / iPhone / iPad.

Navigera i iPod-menyerna med fjärrkontrollen

Du kan inte navigera i iPod-menyerna med fjärrkontrollen om OS är iOS7 eller senare.

1 Tryck på [MENU] -knappen för att visa iPod-menyen.

2 Använd pilknapparna [▲]/[▼] för att välja en post på menyn, och tryck sedan på [ENTER] -knappen.

Observera:

- Ljudnivån justeras med VOLUME [-]/[+] -knapparna på CD-mottagare.
- Vissa funktioner kanske inte är tillgängliga beroende på innehållet i uppspelningen eller modell eller version av iPod/iPhone/iPad.

Trådlös Uppspelning via Bluetooth

Med CD-mottagare gör att du trådlöst kan spela upp musik från din Bluetooth-aktiverade smarta telefon, surfplatta, mobila musikspelare eller dator via Bluetooth.

För att spela upp musik via Bluetooth måste du först koppla ihop CD-mottagaren med din Bluetooth-aktiverade enheten för att registrera CD-mottagaren på enheten.

Efter att ihopparningen är klar, lagras parningsinformationen på båda enheterna och du behöver inte upprepa förfarandet för ihopparning. Men om du tar bort registreringsenhet antingen från enheten och att parningsinformationen raderas, måste du koppla ihop enheterna igen.

Ihopparning

Om du använder en NFC-aktiverad Bluetooth smart telefon eller surfplatta, se sida 24.

1 Placera din Bluetooth-aktiverade enhet inom en meter från CD-mottagaren.

Aktivera "Bluetooth" på din Bluetooth-aktiverad enhet.

2 Slå på strömmen till CD-mottagaren, tryck sedan på och håll [⏻] -knappen i mer än tre sekunder.

"Pairing..." visas och ▶◀◀ blinkar på CD-mottagarens display, och CD-mottagaren aktiverar läget för ihopparningen .

3 Registrera CD-mottagaren på din Bluetooth-aktiverad enhet

När din Bluetooth-aktiverad enhet visas en lista över upptäckta enheter välj "Onkyo CR-265." Om enheten begär ett lösenord, ange "0000." Observera att registrering (ihopparning) förfarande kan variera beroende på den Bluetooth-aktiverade enheten. För mer information, se användarmanualen för enheten.

4 När ihopparningen är klar, "Pairing..." slocknar meddelandet och ▶◀◀ tänds.

När ihopparningen är klar, har en Bluetooth-anslutning etablerats. Om en anslutning inte är etablerad, försök att ansluta från den Bluetooth-aktiverade enheten.

Observera:

- Om ihopparningen misslyckas, stäng av "Bluetooth" på den Bluetooth-aktiverade enheten, slå på den igen, och försök sedan igen med förfarandet från steg 1.
- Om du vill koppla ihop andra Bluetooth-aktiverade enheter, utför steg 1-4 för varje enhet. Du kan koppla ihop CD-mottagaren med upp till åtta enheter. Om du parar ihop en nionde enhet, kommer informationen vid ihopparning av den första anslutna enheten raderas.

Spela upp musik på din Bluetooth-aktiverad enhet

Om du spelar upp från en NFC-aktiverad Bluetooth-smart telefon eller surfplatta, se sidan 24.

1 Aktivera "Bluetooth" på din Bluetooth-aktiverad enhet.

2 Slå på strömmen till CD-mottagaren, tryck sedan på [⏻] -knappen för att ändra ingångskällan till "Bluetooth."

Om en Bluetooth-anslutning upprättas automatiskt, gå till steg 4.

3 Utför stegen för anslutningen av Bluetooth på den Bluetooth-aktiverade enheten för att ansluta till Onkyo CR-265.

4 Spela upp ljud på den Bluetooth-aktiverade enheten.

Om volymnivån på den Bluetooth-aktiverade enheten är låg, kommer uppspelningsvolymen i förhållande till andra ingångskällor vara låg. Höj volymnivån på den Bluetooth-aktiverade enheten till en lämplig nivå (om det behövs, till den högsta).

Observera:

- När du trycker på [⏻] -knappen på CD-mottagaren för att ändra ingångskällan till Bluetooth, kommer CD-mottagaren automatiskt ansluta till den Bluetooth-aktiverade enheten som den var ansluten till sista gången. Om en anslutning inte upprättas automatiskt, försök att ansluta från den Bluetooth-aktiverade enheten.
- Bluetooth-anslutningen kommer att avbrytas om du ändrar ingången till någon annan än Bluetooth-källan eller ställ in CD-mottagaren till standby-läge.
- Om din Bluetooth-aktiverade enhet har en basförstärkning eller funktionen frekvenskorrigering, avaktivera dessa funktioner. Annars kan uppspelningsljudet förvrängs.

Användning av Bluetooth standby-funktionen

Om funktionen Auto Change (automatisk ändring) är aktiverad, kommer anslutning av en Bluetooth-aktiverad enhet till CD-mottagaren automatiskt ställa in enhetens ingångskälla till Bluetooth.

1 Slå på strömmen till CD-mottagaren, tryck sedan på [⏻] -knappen för att ändra ingångskällan till "Bluetooth."

2 Tryck på [MENU] -knappen, använd [▲]/[▼] -knapparna för att välja ”Auto Change>”, tryck sedan på [ENTER] -knappen.

3 Använd [▲]/[▼] knapparna för att välja ”On”, tryck sedan på [ENTER] -knappen. Funktionen Auto Change är nu aktiverad. För att avaktivera Auto Change-funktionen, välj ”Off,” tryck sedan på [ENTER] -knappen.

Observera:

- Fabriksinställningen för Auto Change-funktionen är ”On (På).” Om du inte vill att CD-mottagaren ska automatiskt ändra ingångskälla till Bluetooth varje gång du slår på strömmen till en Bluetooth-aktiverad enhet, avaktivera Auto Change-funktionen.
- Om du trycker på NFC-avkänningsområde på din smarta telefon eller surfplatta till NFC märket på CD-mottagaren, kommer ingångskällan automatiskt växla till Bluetooth, även om Auto Change-funktionen är avaktiverad.

Återställa Bluetooth

Om ihopparringen misslyckas, då en Bluetooth-anslutning inte kunde etableras, eller om du har några andra problem i samband med Bluetooth, försök att återställa Bluetooth på CD-mottagaren.

Om du återställer Bluetooth på enheten, kommer all information för ihopparring raderas och du kommer att behöva para ihop enheterna igen.

1 Slå på strömmen till CD-mottagaren, tryck sedan på [0] -knappen för att ändra ingångskällan till ”Bluetooth.”

2 Tryck på [MENU] -knappen, använd [▲]/[▼] -knappen för att välja ”Reset BT?”, tryck sedan på [ENTER] -knappen.

3 Tryck på [ENTER] -knappen en gång till. Bluetooth återställs och meddelandet ”Complete” visas.

Observera:

- Efter återställning av Bluetooth, ta bort registreringsenheten (parningsinformation) på Bluetooth-aktiverad enhet och utför förfarandet för ihopparringen av CD-mottagaren och enheten igen.

Upprätta Bluetooth-anslutning med Touch (via NFC)

CD-mottagaren har en NFC-funktion (Närfältskommunikation). Du kan skapa en Bluetooth-ihopparring och anslutning omedelbart genom fysisk kontakt mellan CD-mottagaren och NFC/Bluetooth-aktiverade smarta telefonen eller surfplatta.

1 Aktivera NFC-funktionen på din NFC-aktiverad smarta telefon eller surfplatta. Mer information finns i användarmanualen för din NFC-aktiverad smarta telefon eller surfplatta. Om så behövs, starta NFC anslutningsapplikationen. Dessutom, om skärmen på enheten är låst, läs upp den.

2 Peka på NFC-avkänningsområde på din smarta telefon eller surfplatta till NFC (N) märket på toppen av CD-mottagaren. Flytta inte din smarta telefon eller surfplatta tills den reagerar på en pekanvändning med ett ljud eller annan indikation.

3 Upprätta anslutningen genom att följa instruktionerna på skärmen på smarta telefonen eller surfplattan. Ihopparringen är nu klar och Bluetooth-anslutning har upprättats. Indikatorn ►●◄ tänds på CD-mottagaren.

4 Starta uppspelningen på den smarta telefonen eller surfplattan. Om volymnivån på den smarta telefonen eller surfplattan är låg, kommer uppspelningsvolymen i förhållande till andra ingångskällor vara låg. Om detta är fallet, höj volymnivån på den smarta telefonen eller surfplattan till en lämplig nivå (om det behövs, till den högsta).

Tips:

- När du trycker på NFC-aktiverade smarta telefon eller surfplatta till CD-mottagaren, slås strömmen till mottagaren på, ingångskällan är inställd på Bluetooth, och en Bluetooth-anslutning är etablerad. För att avbryta anslutningen, tryck på enheten till mottagaren igen.
- Under anslutningen av Bluetooth, om du rör någon annan NFC-aktiverad smart telefon eller surfplatta till CD-mottagaren, kommer anslutningen till den ursprungliga Bluetooth-aktiverade enheten att avbrytas, och en ny NFC-aktiverade smart telefon eller surfplatta ansluts.

Observera:

- Om du inte får någon respons när du pekar på enheten till CD-mottagaren, kan placeringen av kontakten vara offset. Flytta pekläget genom att skjuta på enheten under bibehållande av kontakt med mottagaren.
- Vissa enheter kanske inte kan para ihop eller ansluta genom pekande (NFC). I sådana fall, försök att upprätta anslutningen manuellt. (se sid. 23).
- Lämna inte den NFC/Bluetooth-aktiverade smarta telefonen eller surfplattan på NFC-märket på CD-mottagaren. NFC-funktionen kommer i konflikt med CD-mottagarens drift .

Användning av Bluetooth standby-funktionen

Om Bluetooth Standby-funktionen är aktiverad, kommer upprättande av en Bluetooth-anslutning från din Bluetooth-aktiverade enhet automatiskt att slå på strömmen till CD-mottagaren och Bluetooth väljs som ingångskälla.

- 1 Slå på strömmen till CD-mottagaren, tryck sedan på [⏻] -knappen för att ändra ingångskällan till "Bluetooth."**
- 2 Tryck på [MENU] -knappen, använd [▲]/[▼] -knapparna för att välja "BT Standby >", tryck sedan på [ENTER] -knappen.**
- 3 Använd [▲]/[▼] knapparna för att välja "On", tryck sedan på [ENTER] -knappen.**

Standby-funktionen för Bluetooth är nu aktiverad. För att avaktivera Standby-funktionen för Bluetooth, välj "Off", tryck sedan på [ENTER] -knappen.
- 4 Sätt CD-mottagaren i standby-läge.**

Nu befinner sig CD-mottagaren i standby-läge för Bluetooth.

Observera:

- Strömförbrukning under Bluetooth standby-läge ökar jämfört med normalt standby-läge.
- Vissa Bluetooth-aktiverade enheter upprättar en Bluetooth-anslutning när strömmen till dessa enheter är på. Dessa enheter slår automatiskt på strömmen till CD-mottagaren, om Bluetooth standby-funktionen på CD-mottagaren är aktiverad.
- Om du pekar på NFC-avkänningsområde på din smarta telefon eller surfplatta till NFC märket på CD-mottagaren, slår strömmen till CD-mottagaren automatiskt på, och ingångskällan kommer att byta till Bluetooth, även om Bluetooth Standby-funktionen är avaktiverad.

Lyssna på radio

Denna manual beskriver förfarandet för användning av fjärrkontrollen, såvida inte annat anges.

Inställning av FM-stationer

1 Tryck på [TUNER] -knappen för att ändra ingångskälla till FM.

2 Samtidigt som displayen visas, tryck på [◀ TUNING]/[TUNING ▶] knapparna för att ställa in en station.

Varje gång du trycker på en TUNING-knapp, ändras frekvensen stegvis med 0.05 MHz. Om du trycker in och håller inne TUNING fortsätter frekvensen att ändras tills du släpper knappen. När du släpper upp knappen, stannar inställningen automatiskt när en radiostation hittas.

När en station är inställd visas indikatorn Tuned (▶●◀). När en stereo FM-signal tas in, visas också FM ST-indikatorn.

Lyssna på digitalradio (DAB)

Tryck på [TUNER]-knappen eller [INPUT]-knappen på topppanelen upprepade gånger för att välja "DAB".



När du får in en DAB-station visas Tuned (▶●◀)-indikatorn.

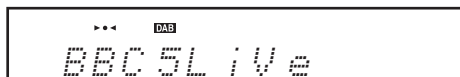

Första gången du ställer in DAB

Första gången du väljer DAB scannar Auto Tuning-funktionen automatiskt DAB Band III efter tillgängliga multiplexer (dvs stationer) i ditt område.

När scanningprocessen är avslutad spelas den första stationen som hittades upp.

Manuell scanning

Om en ny DAB-station införs, eller att du flyttar till ett nytt område, måste du köra den automatiska sökfunktionen manuellt.

Observera:

- När du scannar på nytt efter DAB-stationer kommer tidigare sparade stationer och alla existerande förinställningar att raderas.

- Tryck på [MENU].
- Använd knapparna [▲]/[▼] för att välja "Scan >" och tryck sedan på [ENTER]-knappen.
- Använd knapparna [▲]/[▼] för att välja World och tryck sedan på [ENTER]-knappen för att starta Auto Tuning.

Om ingen station hittas visas "No Station" på displayen.

Val av DAB-stationer

Använd [◀ TUNING]/[TUNING ▶]-knapparna för att ställa in en DAB-station.

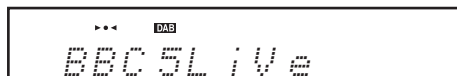

Visa information för DAB-radio

Tryck upprepade gånger på fjärrkontrollens [DISPLAY]-knapp för att visa mer information om den valda DAB-stationen.

1. DLS (Dynamic Label Segment)

När en station som sänder ut DLS-textdata är vald rullar texten förbi på displayen.



2. Programtyp

Visar typ av program.

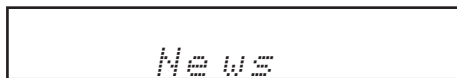

3. Bit Rate och Audio Mode

Visar stationens bithastighet och läge (stereo, mono eller joint stereo).



4. Signal Quality

Visar signalkvaliteten.

0–59: Dålig mottagning

60–79: Bra mottagning

80–100: Utmärkt mottagning

A rectangular LCD display showing the text "Quality: 86%" in a pixelated font.

5. Multiplex Name

Visar namnet på den valda multiplexen.

A rectangular LCD display showing the text "DAB" in a pixelated font.

6. Multiplex Number och Frequency

Visar nummer och frekvens för den valda multiplexen.

A rectangular LCD display showing the text "12B 225.6MHz" in a pixelated font.

DAB-inställningar

Använd följande funktioner och inställningar för att ställa in digitalradio (DAB).

1 Tryck på [MENU].

2 Använd knapparna [▲]/[▼] för att välja det alternativ du vill ställa in och tryck sedan på [ENTER]-knappen.

De olika alternativen beskrivs nedan.

■ Scan

Ställer in vilka DAB-band som scannas av Auto Tuning-funktionen (se sid. 26).

World (förvald): Band III (5A–13F).

■ DRC

Med DRC (Dynamic Range Control)-inställningen kan du minska digitalradions dynamiska omfång så att du kan höra tystare partier även när du lyssnar på låg volym - idealiskt när du vill lyssna på radio sent på kvällen utan att störa någon annan.

Använd knapparna [▲]/[▼] för att välja något av följande alternativ och tryck sedan på [ENTER]-knappen.

0 (förvald): DRC av.

1: Stor minskning av det dynamiska omfånget.

1/2: Liten minskning av det dynamiska omfånget.

■ Läge för Tuning

Med denna inställning kan du ordna tillgängliga stationer alfabetiskt, efter multiplex eller efter aktiva stationer.

Använd knapparna [▲]/[▼] för att välja något av följande alternativ och tryck sedan på [ENTER]-knappen.

Alphabet (förvald):

Visar stationerna i alfabetisk ordning.

Multiplex:

Visar stationerna i multiplex-ordning.

Active ST:

Visar aktiva stationer. Tillgängliga stationer visas högst i listan.

Stationer med sämre mottagning

visas längst ner.

Manuell förinställning av DAB-/FM-stationer

Du kan förinställa en station i taget upp med upp till 40 DAB/40 FM stationer.

På så sätt kan du ställa in en förinställd station utan att justera frekvensen.

1 Ställ in den station du vill spara som förvalsstation (se sid. 26).

2 Tryck på [MENU] -knappen, välj [▲]/[▼] knapparna för att välja "PresetWrite>", tryck sedan på [ENTER] -knappen.

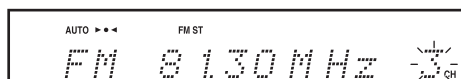

3 Använd [▲]/[▼] knapparna för att ange det förinställda numret som du vill förinställa stationen med, tryck sedan på [ENTER] -knappen.

Automatisk förinställning av FM-stationer (Auto Preset)

Försiktighet för Auto Preset!

Tänk på att alla existerande förinställningar raderas när du använder Auto Preset-funktionen.

1 Tryck på [TUNER] -knappen för att ändra ingångskälla till FM.

Justera läget för FM-antennen, så att bästa FM-mottagning uppnås (se sid. 14).

2 Tryck på [MENU] -knappen, använd [▲]/[▼] knapparna för att välja "AutoPreset?", tryck sedan på [ENTER] -knappen.

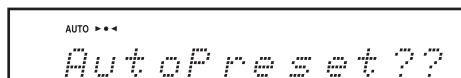

3 Tryck på [ENTER] -knappen en gång till.

Funktionen Auto Preset aktiveras.

Upp till 40 stationer kan sparas och lagras i frekvensordning.

Om du vill avbryta Auto Preset, tryck på [■] knappen.

Observera:

Beroende på var du befinner dig kan en förinställning sparas utan någon sändning. När du spelar upp den hörs endast brus. Ta bort överflödiga förinställda kanaler (se sid. 29).

Inställning av svaga FM-stereostationer

Om signalen från en FM-stereostation är svag, kan det vara omöjligt att erhålla bra mottagning. Om så är fallet kan du trycka på [MODE] -knappen för att växla till Mono-läge och lyssna i mono.

För att återgå till automatiskt läge, tryck på [MODE] -knappen igen.

Generellt för stereomottagning ska du ställa in på automatiskt-läge.

Val av förvalsstationer

Du måste spara några förval innan du kan välja dem (se sid. 28).

1 Tryck på [TUNER] -knappen för att ändra ingångskälla till "FM" eller "DAB".

Det förval du lyssnat på sist kommer att spelas.

2 Använd [◀◀]/[▶▶] för att göra en förinställning.

Tips:

- Om du trycker på fjärrkontrollens [TUNER] knapp medan CD-mottagaren är i standby-läge, kommer strömmen till CD-mottagaren slås på automatiskt, och den station som du lyssnade på senast ställs in.

Visa RDS-information

RDS information visas när enheten är inställd på en FM-station som stöder RDS.

RDS-indikatorn visas på displayen när enheten är inställd på en FM-station som stödjer RDS.

Tryck på [DISPLAY] -knappen upprepade gånger för att visa följande RDS-information.

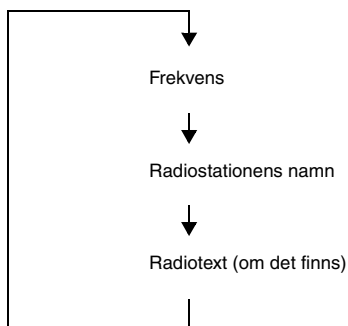

Vad är RDS?

RDS står för Radio Data System och är en teknik för sändning av data tillsammans med vanliga FM-radiosignaler. Det har utvecklats inom European Broadcasting Union (EBU) och används av flertalet europeiska FM-radiostationer.

Enheten stödjer och visar Program Service Name (PS) och Radio Text (RT).

Observera:

- Om signalen från en RDS-station är svag kan det hända att RDS-informationen visas endast sporadiskt eller inte alls.
- Meddelandet "Waiting..." kan visas medan RT-datan tas emot.

Radering av förinställda stationer

1 Tryck på [◀◀]/[▶▶] knapparna för att välja den förinställda stationen som du vill radera.

2 Tryck på [MENU] -knappen, använd [▲]/[▼] knapparna för att välja "PresetErase>", tryck sedan på [ENTER]-knappen.



3 Se till att du raderar ett korrekt förinställt nummer, tryck sedan på [ENTER] -knappen.

För att avbryta radering, tryck på [MENU] knappen istället.

Spela upp från USB-minne

Denna handbok beskriver förfarandet för användning av fjärrkontrollen, såvida inte annat anges.

- 1 Tryck på [USB]-knappen för att ändra ingångskälla till "USB/iPod."
- 2 Sätt i ditt USB-minne i USB-porten.

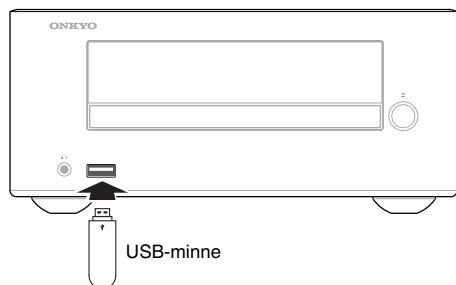

3 För att påbörja uppspelning, tryck [▶/||] knappen.

Proceduren för att välja mappar och filer, och med hjälp av läget för 1-mapp, upprepa uppspelning och slumpartad uppspelning är densamma som för uppspelning av MP3-skivor (se sid. 20).

Om funktionen Återuppta:

Funktionen Återuppta är aktiverad under ljuduppspelning från ett anslutet USB-minne. Under uppspelningen, tryck på [■] -knappen en gång. Meddelandet "Återuppta" visas och stoppläget lagras. Tryck på [▶/||] -knappen en gång till för att återuppta uppspelningen från stoppläge. För att stoppa uppspelningen helt, tryck på [■] -knappen åter.

Observera:

- Anslut ej ditt USB-minne via en USB-hub.
- När du ansluter eller kopplar från ett USB-minne bör du använda handen för att stödja CD-receivern så den inte flyttar sig.
- För information om användbara format som kan användas för USB-minnen, se sidan 12 "Uppspelning från USB-sticka".
- Anslut ej CD-receiverns USB-port till en USB-port på din dator.

Att spela upp en extern enhet

Spela upp från en extern enhet ansluten till LINE IN-uttaget

- 1 Tryck på [LINE] knappen för att ändra ingångskälla till "LINE."
- 2 Spela upp den externa enheten.
Om volymnivån är väsentligt annorlunda än från andra ljudkällor, justera LINE-ingångsnivå.

Justering av LINE-ingångsnivå

Volymnivån för hörlursutgången på vissa mobila musikspelare kan vara betydligt lägre än för andra ljudkällor. Således, om du växlar ingångskälla från en sådan spelare (kopplad till LINE IN-uttaget) till en annan ingångskälla, kan du notera nivåkillnaden. I så fall följer du stegen nedan för att justera ingångsnivån för LINE.

1. Tryck på [LINE] knappen för att ändra ingångskälla till "LINE."
2. Tryck på [MENU] -knappen för att visa "Input Level >", tryck sedan på [ENTER] -knappen.
3. Spela upp musik, medan du justerar volymnivån med hjälp av [▲]/[▼] knapparna.
Du kan justera ingångsnivån från -6 till +12. Tryck på [ENTER] -knappen för att återgå till föregående display.

Observera:

- Denna justering påverkar endast högtalarvolymen; volymen i hörlurarna kan inte justeras.
- Om volymnivån för din mobila musikspelare är allt för låg, kan denna justering inte vara tillräcklig. I ett sådant fall, höj volymnivån på den mobila musikspelaren.
- Om ingångsnivån höjs alltför mycket, kan ljudet förvrängas. Om detta inträffar, justera ingångsnivån på ett lämpligt sätt.

Ställa klockan

Denna handbok beskriver förfarandet för användning av fjärrkontrollen, såvida inte annat anges.

1 Tryck på [TIMER]-knappen upprepade gånger tills "Clock" visas.

Om klockan inte har ställts in ännu, kommer endast "Clock" visas.

2 Tryck på [ENTER] -knappen.

3 Tryck på [▲]/[▼] knapparna för att ställa in veckodag, tryck sedan på knappen [ENTER].

Mon (Mån)	Tue (Tis)	Wed (Ons)	Thu (Tors)	Fri (Fre)	Sat (Lör)	Sun (Sön)
--------------	--------------	--------------	---------------	--------------	--------------	--------------

4 Tryck på [▲]/[▼] knapparna för att ställa in timme och tryck sedan på [ENTER] knappen.

För att växla mellan 24-timmars och 12-timmars visning, tryck på [DISPLAY] knappen.

5 Tryck på [▲]/[▼] för att ställa in minuter och tryck sedan på [ENTER] knappen.

När du trycker på [ENTER] knappen, startar klockräkningen från 00 sekunder.

Visning av klockan

Om CD-mottagaren är i standby-läge, tryck på [CLOCK CALL] knappen. Klocktiden visas på displayen i cirka 8 sekunder. Samtidigt som CD-mottagaren slås på, tryck på [CLOCK CALL] -knappen. Klocktiden visas kontinuerligt.

Observera:

- Om ett strömavbrott inträffar, stannar klockan och "-- : --" visas. Dessutom avbryts alla programmerade timers. Ställ om klockan, och slår på de relevanta timers.

Användning av timern

Denna handbok beskriver förfarandet för användning av fjärrkontrollen, såvida inte annat anges.

CD-mottagaren har en insomningstimer som ställs enheten i standby-läge efter en viss tidsperiod. Den har även fyra programmerbara timers som initierar uppspelning av en specificerad källa vid en angiven volymnivå vid en specificerad tidpunkt.

Användning av insomningstimern

När insomningstimern är aktiverad, går CD-mottagaren in i standby-läge efter en specificerad tidsperiod.

1 Medan strömmen till CD-mottagaren på, tryck på [SLEEP] knappen.

"Sleep 90" visas i ungefär 8 sekunder, sedan går enheten in i standby-läge i 90 minuter. Medan insomningstimern är aktiverad, visas SLEEP indikatorn på displayen.

2 Medan insomningstiden visas, tryck på [SLEEP] knappen upprepade gånger för att ställa in önskad tid.

Varje tryck på [SLEEP] knappen förkortar insomningstiden i steg om 10 minuter.

Kontrollera återstående insomningstid

För att kontrollera återstående insomningstid: tryck en gång på [SLEEP]-knappen. Du kan förkorta insomningstiden i steg om 10 minuter genom att trycka på [SLEEP] knappen medan insomningstiden visas.

Avaktivera insomningstimern

För att avaktivera insomningstimern: tryck flera gånger på [SLEEP]-knappen tills "Sleep Off" visas. Om du vill stänga av CD-mottagaren omedelbart, tryck på [⏻] knappen.

Programmera en timer

Innan programmering av timern, måste du ställa klockan. (se sidan 31) Dessutom, om du planerar att programmera en timer för DAB eller FM, måste du först förinställa de önskade DAB- eller FM-stationerna (se sidan 28).

1 Tryck på [TIMER] knappen gånger för att välja en siffra för timer (1–4).

Om endast "Clock" visas, är klockan inte satt ännu. Ställ in klockan först (se sidan 31).

2 Använd [▲]/[▼] knapparna för att välja "På", tryck sedan på [ENTER] knappen.

3 Använd [▲]/[▼] för att välja en uppspelningsenhet, tryck sedan på [ENTER] knappen.

För en uppspelningsenhet, kan du välja mellan CD, USB/iPad, DAB, FM, och LINE. Om du väljer ett annat alternativ än DAB och FM alternativet, gå till steg 5.

4 Använd [▲]/[▼] knapparna för att välja önskad siffra och tryck på [ENTER] knappen.

5 Använd [▲]/[▼] för att ställa in timer-frekvensen för varje dag, varje angiven dag (ar) i veckan eller en gång. Tryck sedan på [ENTER] knappen.

Every day: Timern fungerar varje dag. →Gå vidare till steg 8.

Every: Timern fungerar varje angiven dag (ar) i veckan. →Gå vidare till steg 6.

Once: Timern fungerar bara en gång. →Gå vidare till steg 7.

6 Tryck på [◀]/[▶] knapparna för att flytta markören till nästa eller föregående dag i veckan, tryck på [▲]/[▼] knapparna för att ställa in den veckodagen till På eller Av, tryck sedan på [ENTER] knappen.



Timer-siffra

Veckodagen för den aktuella markörpositionen

Exempel: Timern fungerar på måndag, onsdag, fredag och söndag.

..... : Av

M _ W _ F _ S

Gå vidare till steg 8.

7 Använd [▲]/[▼] -knapparna för att välja veckodag, tryck sedan på [ENTER] knappen.

8 Använd [▲]/[▼] för att ställa in timme för "On" (start) tid, tryck sedan på [ENTER] knappen.

9 Använd [▲]/[▼] för att ställa in minuter för "On" (start) tid, tryck sedan på [ENTER] knappen.

När du ändrar tiden "On", ställs tiden "Off" automatiskt till en timme senare.

10 På samma sätt som för "On" tid, använd [▲]/[▼] knapparna och [ENTER] knappen för att ställa in timme och minuter för "Off" (slut) tid.

11 Tryck på [▲]/[▼] knapparna för att justera timer för nivån på uppspelningsvolymen och tryck sedan på [ENTER] knappen.

Du kan inte ställa in volymnivån på "0." Istället kan du välja "Last" (volymnivån du använde sista gången).

12 Ställ in CD-mottagaren till standby-läge.

Om CD-mottagaren är på, kommer timern inte att fungera. Var noga med att ställa in CD-mottagaren till standby-läge åtminstone två minuter innan timern "På" för tid.

Observera:

- Om två timerinställningar överlappar varandra, kommer den andra timern inte att fungera. Ställ in timers noggrant så att tiden för timer (mellan "På" och "Av") inte överlappar varandra.
- Om insomningstimern är aktiverad medan CD-mottagaren spelar på grund av någon av de programmerbara timers, kommer insomningstimern ha företräde, och CD-mottagaren kommer inte stanna vid "Av" tiden.
- Om du har valt en CD-skiva, USB-minne eller iPod som uppspelningsenhet, ställ då in enheten klar för uppspelning, och placera CD-mottagaren i standby-läge.
- Om du har valt LINE som uppspelningsenhet, kommer LINE väljas som ingångskälla på "På" tid, och den angivna volymnivån kommer att ställas in, men inget annat sker. Om du vill spela upp en extern enhet som är ansluten till LINE IN-jack, programmera en timer på den externa enheten.

Slå på en Timer (Aktivera) eller stänga av (Avaktivera)

När en timer har programmerats, kan du stänga av eller på den igen efter önskemål. Dessutom, om en timer sätts till "På," kan du visa och ändra inställningen av timern.

1 Tryck på [TIMER] knappen gånger för att välja en siffra för timer.

Timern aktiveras om "På" blinkar i displayen.

2 Använd [▲]/[▼] knapparna för att välja "On" eller "Off", tryck sedan [ENTER] knappen.

Om du väljer "Off", avaktiveras den programmerade timern (inställningen i sig lagras), och CD-mottagaren återgår till föregående visning på displayen.

Välj "On" för att visa och ändra inställningen på timern (om så är nödvändigt) (se sidan 31).

När klockan visas, visas den för tillfället aktiverade siffran för timern nära den vänstra änden av displayen.

Felsökning

Om det uppstår ett problem vid bruk av CD-receiver kan du felsöka med hjälp av detta avsnitt.

Återställa CD-mottagare

Om du inte kan lösa problemet själv, kan du försöka återställa CD-receivern innan du kontaktar din Onkyo-återförsäljare.

Återställ mottagaren till fabriksinställningarna genom att sätta igång den och sedan, medan du håller CD-receiverns [■]-knapp intryckt, trycka på [⏻]-knappen i mer än 2 sekunder.

Släpp knapparna när displayen visar "Reset". Efter en stund övergår CD-receivern i standbyläge.

Observera att återställning av CD-receivern raderar lagrade förvalsstationer och egna inställningar. Märk att återställning av CD-mottagaren kommer att radera dina förinställningar för radio och anpassade inställningar (med undantag för Bluetooth ihopparningsinformation).

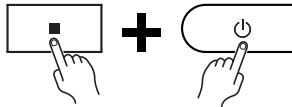

Ström

CD-receivern startar ej.

- Kontrollera att nätkabeln är ordentligt ansluten till vägguttaget (se sid. 16).
- Kontrollera att nätkabeln är ordentligt ansluten till CD-receiverns AC INLET (se sid. 16).
- Dra ut elsladden ur vägguttaget, vänta i 5 minuter eller mer och sätt sedan i den igen.

CD-receivern stängs oväntat av.

- Om insomningstimern är inställd och SLEEP-indikatorn visas på displayen kommer CD-receivern att stängas av automatiskt efter utsatt tid (se sid. 31).
- CD-receivern kommer automatiskt att övergå till standbyläget när Auto standby har ställts in och startats. (se sid. 17)

Fjärrkontroll

Fjärrkontrollen fungerar ej korrekt.

- Byt ut batteriet.
- Fjärrkontrollen är för långt från CD-receivern, eller något hinder är i vägen (se sid. 6).
- CD-receiverns sensor är utsatt för skarpt ljus (fluorescerande ljus eller solljus).
- CD-receivern är placerad bakom tonade glasörrar.

Ljud

Inget ljud återges.

- Försäkra dig om att CD-receiverns volym inte är för lågt inställd (se sid. 17).
- Kontrollera att rätt källa har valts (se sid. 17).
- Kontrollera att CD-receivern inte är tystad (se sid. 17).
- Kontrollera alla anslutningar och korrigerar vid behov (se sidorna 14 till 16).
- När hörlurar är anslutna kommer inget ljud ur högtalarna (se sid. 17).
- Om det inte återges ljud från en extern enhet ansluten till LINE IN, kontrollera om den externa enhetens volym är för låg.

Dålig ljudkvalitet.

- Kontrollera om högtalarkablarna kopplats till korrekt polaritet (se sid. 15).
- Kontrollera att alla anslutningskontakter är ordentligt inskjutna (se sid. 16).
- Ljudkvaliteten kan påverkas av starka magnetfält, som t.ex. från en TV. Försök att öka avståndet mellan sådana enheter och CD-receivern.
- Om du har en enhet som ger ifrån sig högtintensiva radiovågor nära CD-receivern, såsom en mobiltelefon som används för att ringa, kan CD-receivern ge ifrån sig oljud.
- CD-receiverns precisionsmekanism kan avge ett svagt väsende ljud när den läser skivor under uppspelning eller vid spårökning. Du kan höra detta ljud i extremt tysta miljöer.

Ljudet kan vara ojämnt om CD-receivern utsätts för vibrationer.

- CD-receivern är inte en bärbar enhet. Placera den så att den inte utsätts för stötar eller vibrationer.
- Försäkra dig om att de medföljande golvskyddena fästs på högtalarna (se sid. 6).

Det kommer inget eller ojämnt ljud ur hörlurarna.

- Kontrollera att kabeln till hörlurarna inte är trasig eller skadad. Torka även av kontakten till hörlurarna. Se instruktionsboken för dina hörlurar för skötselråd.

Ljudprestanda.

- Ljudupplevelsen kommer att vara som bäst ca 10 till 30 minuter eller mer efter att CD-mottagaren har slagits på och haft tid att värma upp.
- Undvik att använda buntband för att bunta ihop ljudkablar med högtalar- eller strömsladdar då detta kan försämra ljudkvaliteten.

CD-uppspelning

Skivan kan ej spelas upp.

- Försäkra dig om att skivan har lagts i rätt, med etikettsidan uppåt.
- Kontrollera om skivans yta är nersmutsad (se sid. 12).
- Om du misstänker kondens, slå på CD-receivern och lämna den igång i 2 till 3 timmar innan du använder den.
- Vissa CD-R/RW kan ej spelas (se sid. 12).

Det tar lång tid innan uppspelningen påbörjas.

- Det kan ta en stund för CD-receivern att läsa CD-skivor med många spår eller filer.

Uppspelningen är hackig.

- CD-receivern kan vara utsatt för vibrationer, alternativt att skivan kan vara repad eller nersmutsad (se sid. 13).
- Volymen kan vara för hög. Sänk volymen (se sid. 17).

Kan ej spela MP3-skivor.

- Använd endast skivor som följer ISO 9660 Nivå 1/Nivå 2 eller Joliet filsystem.
- Skivan har inte slutförts (stängd). Slutför (stäng) skivan.
- Kontrollera om filformatet stöds (se sid. 12).
- Mottagaren kan ej läsa MP3-filer utan filtilläggen ".MP3" eller ".mp3".

iPod/iPhone/iPad

Inget ljud återges.

- Kontrollera om "iPod", "iPhone" och "iPad" visas på CD-receivers display. Om "Ingen USB" visas, koppla ur och anslut sedan iPod/iPhone/iPad.
- Kontrollera att CD-receiver är påslagen, att ingångskällan är inställd på USB (USB/iPod) samt att volymen inte är för låg.
- Kontrollera att din iPod/iPhone/iPad är kompatibel med systemet (se sid. 22).

Det går ej att styra din iPod/iPhone/iPad med CD-receivers fjärrkontroll.

- Din iPod/iPhone/iPad kanske inte fungerar direkt efter det att den ansluts till CD-receivern med en USB-kabel. I detta fall så väntar du ett liten stund tills det att din iPod/iPhone/iPad vaknar till liv.
- Beroende på din iPod/iPhone/iPad-modell, mjukvarversionen eller det innehåll du spelar upp kan det hända att vissa funktioner ej fungerar som förväntat (se sid. 22).
- iPod/iPhone/iPad kanske inte är ansluten om den stängs av eller är otillräckligt laddad. Kontrollera din iPod/iPhone/iPads status.

Meddelandet "No USB" visas.

- Försök ansluta din iPod/iPhone/iPad igen.

Det går ej att ladda din iPod/iPhone/iPad.

- Kontrollera om ”iPod”, ”iPhone” och ”iPad” visas på CD-receivers display. Om ”Ingen USB” visas, koppla ur och anslut sedan iPod/iPhone/iPad.
- Använd USB-kabeln som medföljde iPod/iPhone/iPad-paketet för att ansluta enheten. Se till att kabeln inte är skadad.
- Om din iPod/iPhone/iPad inte slås på, på grund av urladdat batteri, visas inte meddelandet ”Laddning” när du ansluter enheten till en CD-mottagare som är i standby-läge. Emellertid så laddas iPod/iPhone/iPad-batteriet fortfarande. Vänta en stund. När batteriet är tillräckligt laddat för grundläggande användning, visas meddelandet ”Laddning”.

Bluetooth

Bluetooth-ihopparring misslyckas.

- Om det finns några andra Bluetooth-aktiverade enheter i närheten av enheten, slå av strömmen till dessa enheter och utför sedan ihopparringsprocessen en gång till.
- Radera registreringsinformationen för Onkyo CR-265 på den aktiverade Bluetooth-enheten, för att sedan utföra ihopparringen en gång till.

Ihopparring/anslutning av Bluetooth fungerar inte när du trycker på NFC-märket.

- Kontrollera att NFC-funktionen på din smarta telefon eller surfplatta är aktiverad.
- Se till att du pekar på lämpligt område på NFC detektionsområdet.

Ljud via Bluetooth anslutning har avbrutits.

- Det kan finnas en trådlös LAN-enhet eller mikrovågsugn i närheten. Om så är fallet, placera CD-mottagaren bort från dessa enheter.
- Den aktiverade Bluetooth-enheten kan vara allt för långt från CD-mottagaren, eller så kan det finnas en vägg mellan enheterna. Om så är fallet, flytta den aktiverade Bluetooth-enheten närmare CD-mottagaren.

Ljud via Bluetooth-anslutningen är försenad och kan inte synkroniseras till videon.

- På grund av överföringsegenskaper för Bluetooth, kan det finnas en viss väntetid för signalen. Av denna anledning kan du kanske märka en viss fördröjning i ljudet från CD-mottagaren i samband med uppspelning av video på den aktiverade Bluetooth-enheten.

Uppspelning från USB-minne

Det går ej att få tillgång till musikfilerna på USB-minnet.

- CD-receivern stödjer endast USB-minnen. Emellertid garanterar detta inte nödvändigtvis prestandan för alla USB-minnen.
- Försäkra dig om att USB-minnet formaterats som FAT16 eller FAT32.
- USB-hubbar stöds inte. Var noga med att ansluta en USB-flashminne direkt till CD-mottagaren.
- CD-receivern kan ej spela upp andra filer än MP3-filer.

Meddelandet ”No USB” visas.

- Försök ansluta din USB-minne.

Kan ej spela MP3-filer.

- Mottagaren kan ej läsa MP3-filer utan filtilläggen ”.MP3” eller ”.mp3”.
- Kontrollera om MP3-formatet stöds (se sid. 12).
- MP3-filens copyrightalternativ är påslaget. Använd ej copyrightalternativ.

Inställning av radion

Mottagningen brusar, mottagning av stereo FM väser, Auto Preset-funktionen hittar inte alla stationer eller FM ST-indikatorn lyser ej för en stereo FM-station.

- Kontrollera anslutningarna till antennen (se sid. 14).

Felsökning—Fortsättning

- Ändra antennens riktning/position (se sid. 14).
- Placera CD-receivern längre bort från en TV eller dator.
- Bilar eller flygplan kan orsaka kraftiga störningar.
- Radiosignalen försvagas om den måste passera genom en betongvägg för att nå antennen.
- Byt till Mono-läge och lyssna i mono. FM ST-indikatorn släcks (se sid. 26).
- Om inget av ovanstående förbättrar mottagningen bör du installera en utomhusantenn (se sid. 14).

Det går ej att justera radions frekvens.

- Använd fjärrkontrollens [◀TUNING]/[TUNING▶]-knappar för att ställa in radions frekvens (se sid. 26).

RDS fungerar ej.

- Den aktuella FM-stationen stödjer ej RDS.
- Radiosignalen är för svag. Ändra antennens riktning/position. Om situationen inte förbättras, installera en utomhusantenn för FM-mottagning (se sid. 14).

DAB-mottagningen är svag.

- Ändra orienteringen och position för den medföljande DAB/FM-antennen för inomhusbruk för att få bra mottagning, och verkställ sedan automatisk sökning.
- Använd utomhusantenn. Om du flyttar på antennen, måste du verkställa automatisk sökning än en gång.

Externa komponenter

Inget ljud hörs från din skivspelare.

- Kontrollera att skivspelaren har en inbyggd phono equalizer. Om skivspelaren ej har en inbyggd phono equalizer måste du ansluta en sådan.

Timern

Timern fungerar inte.

- Kontrollera att klockan är rätt inställd (se sid. 31).
- Timern fungerar ej om CD-receivern är påslagen vid den utsatta tiden. Därför bör du försäkra dig om att den står i standbyläge (se sid. 32).
- Om det blir strömavbrott och klockan stannar, kommer timern inaktiveras. Återställ klockan, och därefter aktivera timern efter eget önskemål.

Klockan

Displayen visar ”- : - -” när du trycker på [CLOCK CALL]-knappen.

- Klockan har stannat vid strömavbrott. Ställ in klockan igen (se sid. 31).

Övrigt

Elförbrukning vid standby.

- Laddningen påbörjas när du ansluter en iPod/iPhone/iPad, vilket gör att elförbrukningen ökar. Laddningen fortsätter även om CD-receivern går in i standbyläge.

Onkyo ansvarar ej för skador (såsom avgifter för hyr-CD) till följd av misslyckad inspelning orsakad av funktionsfel på produkten. Innan du spelar in viktig data bör du se till att materialet kommer att spelas in korrekt.

CD-receivern innehåller en mikrodata. I sällsynta fall kan grava störningar, ljud från en extern källa eller statisk elektricitet orsaka tekniskt fel eller att enheten låser sig. Om detta mot förmodan skulle inträffa bör du koppla ur nätkabeln från nätuttaget, vänta i minst 5 minuter och sedan ansluta nätkabeln på nytt. Om detta inte löser problemet bör du återställa CD-receiverns fabriksinställningar (se sid. 33).

Specifikationer

Förstärkare

Nominell uteffekt 2 k × 20 W
(IEC) (6 Ω, 1 kHz, 2-kanalsdriven)

THD + N (övergångsdistorion + N)
10% (nominell effekt)
0,1% (1 kHz 1W)

Ingångskänslighet och impedans
1 000 mV/10 kΩ (LINE)

Frekvensomfång 30 Hz - 22 kHz/+3 dB, -3 dB

Tonkontroll +7 dB, -7 dB, 80 Hz (BASS)
+7 dB, -7 dB, 10 kHz (TREBLE)

Signal-
brusförhållande 77 dB (LINE, IHF-A)

Högtalarimpedans 6 - 16 Ω

Tuner

Frekvensområde för stationsinställning
FM: 87,50 MHz - 108,00 MHz
DAB/DAB+: BAND III (5A-13F)

Förinställda kanaler FM: 40
DAB: 40

CD

Signalavläsning Optiskt beröringsfri

Frekvensrespons 30 Hz - 20 kHz

THD 0,1 %
(Total harmonisk distorsion)

Svajmätare Under tröskeln för mätbarhet

Uppspelningsbara media CD och CD-R/CD-RW
(ljudskivor och MP3-skivor)

USB

Uppspelningsbara media USB-minne (MP3)
iPod/iPhone/iPad

Bluetooth

Kommunikationssystem Bluetooth-specifikation
version 4.0

Max rackvidd Fri sikt ungefär 10 m (*)

Frekvensområde 2,4 GHz-bandet (2,4000 GHz -
2,4835 GHz)

Moduleringsmetod FHSS (Freq Hopping Spread
Spectrum)

Kompatibla Bluetooth-
profiler A2DP 1.2 (Advanced Audio
Distribution Profile)
AVRCP 1.5 (Audio Video
Remote Control Profile)

Komprimeringsformat som SBC
stods

Överföringsområde (A2DP) 20 Hz - 20 000 Hz
(samplingfrekvens 44,1 kHz)

* Det faktiska området kan variera beroende på olika faktorer så som hinder mellan enheterna, magnetiska fält i närheten (exempelvis från en mikroovsugn), statisk elektricitet, trådlösa telefoner, mottagningskansligheten, antennernas prestanda, operativsystemet, mjukvaruapplikationer m.m.

Högtalare D-T25

Typ 2-vägs basreflex

Impedans 6 Ω

Maximal ineffekt 40 W

Ljudtrycksnivå ut 82 dB/W/m

Frekvensomfång 80 Hz - 20 kHz

Övergångsfrekvens 10,4 kHz

Kabinettets kapacitet 3,4 liter

Ytermått (B × H × D) 130 × 210 × 176 mm
(inkl. galler och utskjutande delar)

Vikt 1,7 kg

Drivenheter 10 cm baskon
2 cm balanserad diskantkupa

Kabelfäste Fjäder-typ färgkodad

Annat Magnetisk avskärmning

Allmänt

Strömförsörjning AC 220 - 240 V, 50/60 Hz

Strömförbrukning 32 W

Strömförbrukning med
ljudet avstängt 5 W
(laddning av iPod/iPhone/iPad
ej inräknat)

Elförbrukning vid standby 0,4 W
(laddning av iPod/iPhone/iPad
ej inräknat)

Ytermått (B × H × D) 215 × 99 × 273 mm

Vikt 1,9 kg

■ Ljudingångar

Analog ingångar LINE IN

■ Ljudutgångar

Högtalarutgångar 2 (V/H)

Hörlurar 1

Specifikationer och funktioner kan ändras utan föregående meddelande.

ONKYO

Onkyo Corporation

Kitahama Chuo Bldg, 2-2-22 Kitahama, Chuo-ku, OSAKA 541-0041, JAPAN

<http://www.onkyo.com/>

The Americas

Onkyo U.S.A. Corporation

18 Park Way, Upper Saddle River, N.J. 07458, U.S.A.

For Dealer, Service, Order and all other Business Inquiries:

Tel: 201-785-2600 Fax: 201-785-2650

<http://www.us.onkyo.com/>

For Product Support Team Only:

1-800-229-1687

Europe

Onkyo Europe Electronics GmbH

Liegnitzerstrasse 6, 82194 Groebenzell, GERMANY

Tel: +49-8142-4401-0 Fax: +49-8142-4208-213

<http://www.eu.onkyo.com/>

Onkyo Europe Electronics GmbH (UK Branch)

Meridien House, Ground floor, 69 - 71 Clarendon Road, Watford, Hertfordshire, WD17 1DS,
United Kingdom

Tel: +44 (0)8712-00-19-96 Fax: +44 (0)8712-00-19-95

China

Onkyo China Limited (Hong Kong)

Unit 1033, 10/F, Star House, No 3, Salisbury Road, Tsim Sha Tsui Kowloon, Hong Kong.

Tel: 852-2429-3118 Fax: 852-2428-9039

<http://www.hk.onkyo.com/>

Onkyo China PRC (Mainland)

1301, 555 Tower, No.555 West NanJing Road, Jing'an District, Shanghai, China 200041,

Tel: 86-21-52131366 Fax: 86-21-52130396

<http://www.cn.onkyo.com/>

Asia, Oceania, Middle East, Africa

Please contact an Onkyo distributor referring to Onkyo SUPPORT site.

<http://www.intl.onkyo.com/support/>

The above-mentioned information is subject to change without prior notice.

Visit the Onkyo web site for the latest update.

I1410-2

SN 29401828A

(C) Copyright 2014 Onkyo Corporation Japan. All rights reserved.



* 2 9 4 0 1 8 2 8 A *