



## **USER'S MANUAL**

# **PowerLocus Multi-function / 4in1 Wireless Stereo Headphones**

**Facebook :** @PowerLocus

**Email:** powerdirect155@gmail.com



**Whatsapp:** +31 633242189

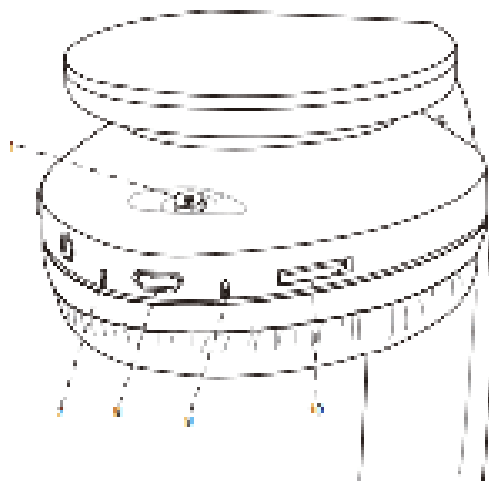
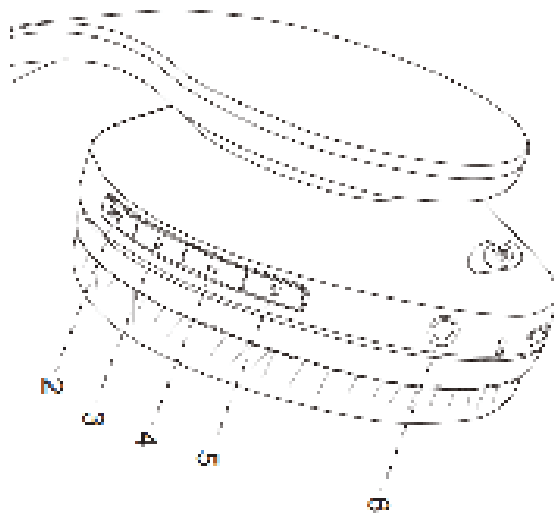

**US Phone Support:** 646-844-2665

**UK Phone Support:** +44 203608580

## (1) Product indication



- 1-  Power on /off
- 2-  play/pause,answer/end calls,reject call,last number redial
- 3-  Volume up(Long Press)/Next song(Short Press)

- 4-  Volume down(Long Press)/Last song(Short Press)
- 5-  Multi-function button(pairing,auto search radio)
- 6- Headset jack
- 7- LED indicator
- 8- Micro USB charging port
- 9- Microphone
- 10- Micro SD/TF card slot

1/4 pages

## **(2) Power on/off the headset**

- Power on:Slide the switch right and the blue and red indicator light will flash(the headset said:the wireless is ready to pair ).
- Power off:Slide the switch left and blue indicator light will go off.

## **(3) Pair to your mobile phone or other products**

- Slide the switch right and the blue and red indicator light will flash(the headset said:the wireless is ready to pair ).
- Turn on the bluetooth function of your phone or other products.
- Search for the bluetooth devices and select'JH-812'.(Enter the code '0000' if needed)
- If paring is successful,the blue light indicator starts flashing(the headset said:the wireless is connected successfully).
- Please make sure the headphone is working before pairing.
- It will connect to the pre-set phone automatically when turns on(Please make sure the bluetooth function of your phone is working)

- If the pairing is not successful, please switch off headset firstly, and then re-pair again.

#### **(4) MP3/FM**

- In power-on mode,insert the TF card,short press **M** button,MP3 will play automatically.
- If have not TF card,short press **M** button,FM radio will play automatically.

2/4 pages

- In power-on mode, short press **M** button , FM radio will play automatically.Long press the **M/C** button to auto search all radio station,wait for a moment,then short press **+** or **-**,you will listening to any radio station you like..
- If you are listening to FM radio,short press **M** button,it will be converted to the bluetooth mode.And auto connected to your phone or other products.

#### **(5) answer/end calls,reject call,last number redial(In the bluetooth mode)**

- When there is a call,short press **M/C** button can answer the call. After the call,press **M/C** button can hang up.If the other side hang up,no need to press the **M/C** button.
- reject call: long press **M/C** button about 2-3seconds
- last number redial: press fast **M/C** button 2 times
- When the phone call out or answer the call,if the bluetooth headphone are playing the music,the music will pause automatically and enter the waiting state.After hang up,the music will continue to play automatically.

## **(6) Charging the headset**

- Insert USB charging cable into USB port which have support 5V power (such as AC/DC USB adapter or PC USB port). When the red light is on, the headset is in charging. When the red light will be off, the headset is fully charged. It takes about 2-2.5 hours to charge the headset fully.
- The battery is rechargeable.Low-Voltage alert:When the alert tone ‘low battery’ sounds and the indicator turns into red indicate that the battery has run out,need to be charged as soon as possible.First time charging : please be sure the battery has been charged fully before use.

3/4 pages

## **(7) Wired headphone function**

For any mode of headphone,you can connect one side of 3.5 stereo sound supply extension line to headphone audio jack,the another side connect to Audio jack(such as mobile phone,computer,Ipad etc).Then you will hear songs from other devices.

## **(8)Precautions**

1)Please be gentle when using headphone.The Maximum tolerance of the button is 250g.Excessive force or be stroked by something all will damage buttons.

2)Please do align the USB port when plug or pull USB cable in case that damages the USB cable fail to charge the headphone.

3)When encounter something similar to interference.please first delete the Bluetooth devices that connected with headphone before,then restart your phone,at last please repair with the Bluetooth headphone.

4)If long time without using headset,it is recommended to turn off the headset,in case that the battery is in a low voltage state,causing the charging problems.

5)Please don't put the headset in hot temperature area.

6)Please don't vibrate or shock the headset violently,and do not let it fall down from high place.

7)If there is no response of the headset,Pls insert headphone plug hole to reset by tool.

4/4 pages



**Manuel De l'utilisateur**

**PowerLocus Pour 4in1 Wireless Stéréo Multi  
– Fonction**

**Facebook :** @PowerLocus



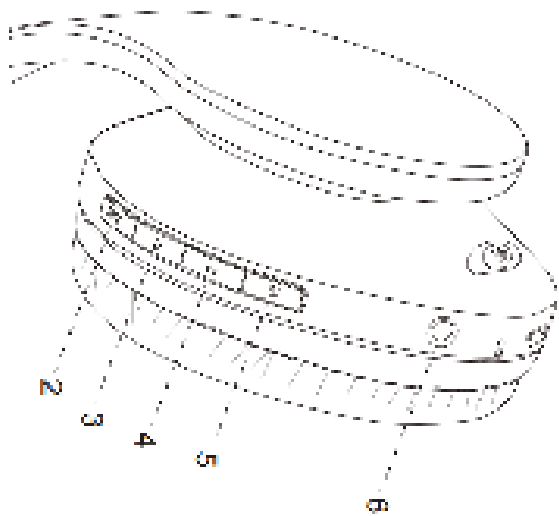

**Email:** powerdirect155@gmail.com

**Whatsapp:** +31 633242189

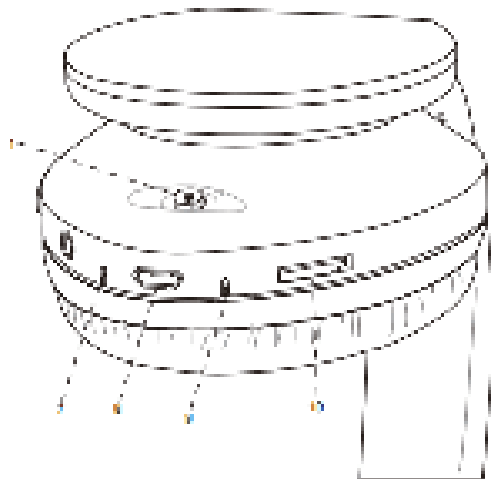
## (1) Indication du produit





- 1-  Power on /off
- 2-  jouer / pause, réponse / fin des appels, rejeter l'appel, dernier numéro
- 3-  L'augmentation de volume (le long de la presse) / la prochaine chanson (presse)
- 4-  De volume réduit(Le long de la presse)/Une chanson(Presse)
- 5-  Bouton multifonction (appariés, la recherche automatique de radio)
- 6-La prise d'écouteur
- 7-LED indicateur
- 9- Micro USB charging port
- 10- Microphone
- 11- Micro SD/TF card slot

1/4 pages

## (2) Chaussure/Arrêt

- Chaussure:Le commutateur de coulissement, indicateur de flash bleu et rouge de lanterne(Casque d'écoute sans fil est prêt à dire: ).



- Arrêt:Un commutateur coulissant vers la gauche, l'indicateur de lumière bleue s'éteindra.

### (3) L'appariement de ton téléphone ou d'autres produits

- Le commutateur de coulissement, indicateur de flash bleu et rouge de lanterne(Casque d'écoute sans fil est prêt à dire: ).
- La fonction Bluetooth ouvre ton téléphone ou d'autres produits
- La recherche de dispositifs Bluetooth et de sélectionner des JH-812(la saisie d'un mot de passe" 0000 "si nécessaire)
- Si l'appariement de succès, l'indicateur de lumière bleue clignote, (casque Bluetooth suggère: connexion réussie)
- Assurez - vous que l'écouteur dans l'appariement de fermeture avant
- Lorsqu'il est connecté au téléphone mobile préconfiguré ouvre automatiquement (veiller à ce que la fonction Bluetooth du téléphone mobile ouvert)
- Si l'appariement n'est pas réussi, éteignez les écouteurs, puis à l'appariement.

### (4) MP3/FM

- Dans un mode de démarrage, d'insérer la carte TF,press **M** Bouton,Mp3 de diffusion automatiquement.  
S'il n'y a pas de TF,press **M** Bouton,La radio FM à Lecture automatique.

2/4 pages

- De mode de démarrage, Peu de touches ,La radio FM à Lecture automatique,Le long de la presse **HI/C** bouton recherche automatique de toutes les stations de radio,Attends un peu,Plus de presse **+** ou **-**,Tu vas écouter toute la radio vous aime.

- Si vous écoutez la radio FM, Presse **M** bouton, Il est converti en mode Bluetooth. Et la connexion automatique à votre téléphone ou d'autres produits.

## **(5) Recevoir / de fin d'appel, l'appel est refusé, le dernier numéro de rappel (en mode Bluetooth)**

- Lorsque l'appel, press **H/C** bouton Peut répondre à l'appel. Au téléphone, press **H/C** bouton Peuvent être suspendus. Si l'appelant raccroche, Sans selon **H/C** bouton.
- Refuser de téléphone: Le long de la presse **H/C** button environ 2 secondes
- Rappel: La rapide par **H/C** bouton 2 fois.
- Lorsqu'un appel téléphonique ou d'un téléphone, si l'écouteur Bluetooth est en train de jouer de la musique, des concerts de suspendre automatiquement et entrer dans un état d'attente, après pendaison, musique continuera de jouer automatiquement.

## **(6) Charger le casque**

- L'insertion d'un câble de charge insérée dans le port USB, USB, un support d'alimentation 5 V (par exemple, AC / DC de l'adaptateur usb ou un PC de ports USB). Le port de câble de charge est relié à la charge des écouteurs. Lorsque de la lumière rouge, un casque en charge. Lorsqu'un feu rouge va fermer, casque de fin de charge. Le besoin d'environ 2 - 2,5 heures pour casque de pleine charge

3/4 pages

- La batterie peut être de cycle de charge. De faible puissance: quand la tonalité d'alerte "bidon" sonne et l'indicateur devient rouge indiquant que la batterie est épuisée, à charge de la première batterie rechargeable. Dès que possible, de veiller à ce que la batterie complète après utilisation

## **(7) Casque filaire de fonction**

Tout ce casque, est reliée à un côté de 3,5 de casque audio stéréo de ligne d'extension à l'interface de casque d'écoute, la connexion de l'autre côté de l'interface audio (tels que des téléphones mobiles, des ordinateurs, iPad, etc.). Chanson tu vas entendre d'autres dispositifs

## **(8) Spécial**

1) s'il vous plaît, doux lors de l'utilisation d'écouteurs, une tolérance maximale de ce bouton pour 250g. Force excessive ou être touché quelque chose d'endommager le bouton.

2) Le port USB, si la fiche ou un câble USB, d'un câble USB n'est pas responsable de l'indemnisation.

3) Lorsque interference.please similaires d'abord supprimer la connexion de casque d'écoute dans un dispositif Bluetooth, et ensuite redémarrer votre téléphone, s'il vous plaît, affiner et de réparation headp Bluetooth.

4) si longtemps sans casque, casque de fermeture, afin d'empêcher la batterie est dans un état de charge basse tension, entraînant des problèmes.

5) pas de casque La température de la zone de chaleur est placé.

6) Veuillez ne pas des vibrations ou des vibrations de l'écouteur, ne le laissez pas les chutes de hauteur.

7) Si l'écouteur sans réponse, Veuillez insérer la fiche de casque d'écoute de trous, avec un outil de remise à zéro.



## **- Leitfaden Für Den Benutzer**

### **PowerLocus Multi - funktions - / 4 - in - 1 drahtlose stereo - kopfhörer.**

*Facebook : @PowerLocus*



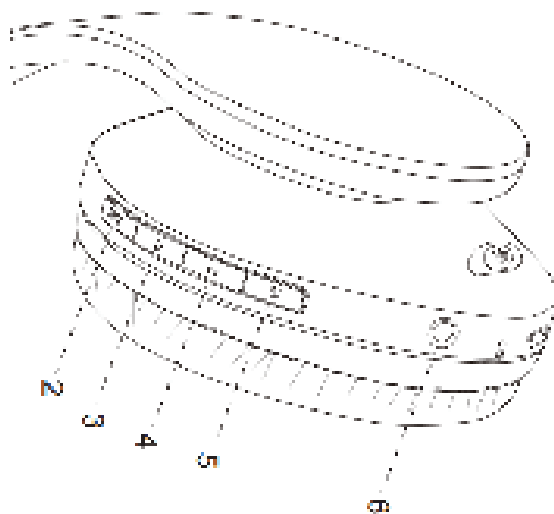

*Email: powerdirect155@gmail.com*

*Whatsapp: +31 633242189*

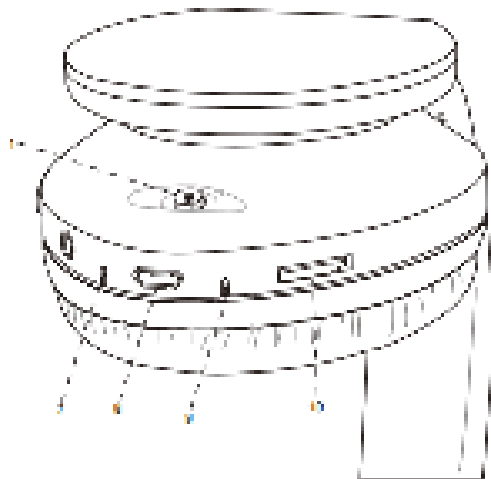
#### **(1) Beschreibung der Produkte**





- 1-  **Booten /Abschalten**
- 2-  **Play / pause - Taste, die antwort / ende der call, ablehnen, die Zahl der wiederholungen**
- 3-  **Die lautstärke steigen (Lange nach) / der nächste Song (Kurz nach)**
- 4-  **Lautstärke verringert (Lange nach) / ein IIED (Kurz nach)**
- 5-  **Multi - funktions - tasten (gepaart, automatische suche radio)**
- 6-Kopfhörer
- 10-7-Led - ANZEIGE
- 8--micro USB - Port
- 9- Das mikrofon
- 10- Micro - SD - karte / MicroSD slots

1/4 pages

## **(2)Boot/Abschalten**

- Boot:einfach den schalter gleich und der blauen und roten licht blinkt.(das headset sagte: die drahtlose bereit ist, ein paar ).
- Abschalten:schieben sie den schalter links und blauen indikator licht gehen ab.

### (3) MIT ihrem Handy Oder andere Produkte

- einfach den schalter gleich und der blauen und roten licht blinkt.(das headset sagte: die drahtlose bereit ist, ein paar).
- schalte die bluetooth - funktion ihres telefons oder sonstige erzeugnisse.
- suchen sie die bluetooth - geräte und select'JH-812 ".(geben sie den code "0000" wenn nötig)
- wenn einsparungen erfolgreich,das blaue licht blinkt indikator beginnt(das headset sagte: der wireless verbindung erfolgreich).
- bitte stellen sie sicher, dass der kopfhörer ist vor der paarung.
- es wird eine verbindung zu den voreingestellten telefon automatisch, wenn schaltet sich ein(bitte stellen sie sicher, dass die bluetooth - funktion ihres handy funktioniert)
- wenn die paarung ist nicht erfolgreich, bitte schalten sie kopfhörer zunächst, und dann wieder neu.





### (4) MP3/FM

- im power - modus,legen sie die tf card,kurze presse **M** button,mp3 - spiele automatisch.  
wenn nicht tf card,kurze presse **M** button,fm - radio spielt automatisch.

2/4 pages

- im power - modus, kurze presse - knopf, fm - radio spielt automatisch.fm - radio spielt automatisch **H/C** button to auto suche alle radiosender,warte einen moment,dann kurze presse **+** oder **-** ,sie hören keine radiosender, wie sie.
- wenn sie hören radio,kurze presse **M** button,es wird in der bluetooth - modus.- und mit dem handy oder andere produkte.

## **(5) Die antwort / ende der call, ablehnen, die Zahl der wiederholungen (in bluetooth - modus)**

- wenn es einen anruf, kurze presse  button den anruf beantworten kann.  
nach der call, press  button kannst aufhängen. wenn die andere seite auflegen, das an der  button.
- ablehnung nennen: lange drücken  button über 2-3seconds
- letzte zahl wahlwiederholung: presse schnell  button 2 - mal
- als der anruf aus und folgen dem ruf, if die bluetooth - kopfhörer spielt die musik, die musik wird automatisch in die pause und auf staat. nach dem auflegen, die musik wird weiterhin automatisch.

## **(6) Durch Die Kopfhörer**

- ein usb - kabel aufgeladen in den usb - port, die unterstützung von 5v macht (wie ac / dc - usb - adapter oder pc usb - port). wann steht die ampel auf rot, das headset ist in der erhebung. das rote licht wird ab, t das headset ist voll aufgeladen. es dauert etwa 2 - 2,5 stunden zum aufladen des headset voll.
- T der akku ist rechargeable. low-voltage alarm: wenn die alarm - ton "mit einer" klingt und der indikator verwandelt sich in rot zeigen, dass die batterie ausgehen, müssen so bald wie möglich - berechnet. nicht mal aufladen: bitte stellen sie sicher, dass die batterie vollständig vor der anwendung beauftragt worden.

3/4 pages

## **(7) Kopfhörer - Kabel - funktion**

Auf der einen Seite eine diese kopfhörer MIT 3,5 - stereo - kopfhörer - netzteil, Kabel an die kopfhörer - schnittstelle, mit der anderen Seite audio - schnittstelle (Wie handys, computer, iPad). Hören sie die Lieder von anderen geräten

## (8)Vorsichtsmaßnahmen

1)bitte vorsichtig sein, wenn sie kopfhörer. die maximale toleranz der knopf ist 2. exzessive gewalt oder durch einen schaden haben " .

2)bitte an den usb - port usb - kabel oder als plug - in - fall zu lasten des usb - kabel nicht für die kopfhörer.

3)bei der begegnung ähnlich interference.please löschen sie zunächst die bluetooth - geräte, die im zusammenhang mit kopfhörer vor, dann starten sie ihr telefon endlich reparieren sie bitte mit der bluetooth headpho ne.

4)wenn lange zeit ohne headset wird empfohlen, sich den kopfhörer ab, für den fall, dass die batterie in niederspannung staat, wodurch die erhebung probleme.

5)bitte mach das headset - temperatur - bereich.

6)bitte nicht vibrieren oder schock das headset heftig, und lassen sie ihn nicht fallen von oben.

7)wenn es keine reaktion der headset, pls einfügen kopfhörer bach zurücksetzen von werkzeug.

4/4 pages





# IL Manuale dell'utente

## PowerLocus Multi - Funzione / 4in1 Radio Stereo Della

**Facebook :** @PowerLocus



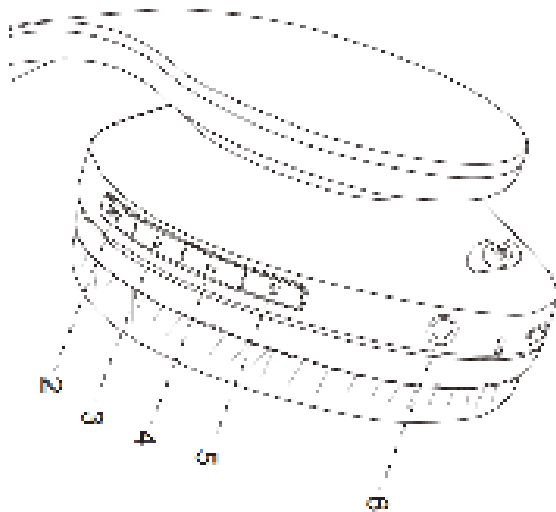

**Email:** powerdirect155@gmail.com

**Whatsapp:** +31 633242189

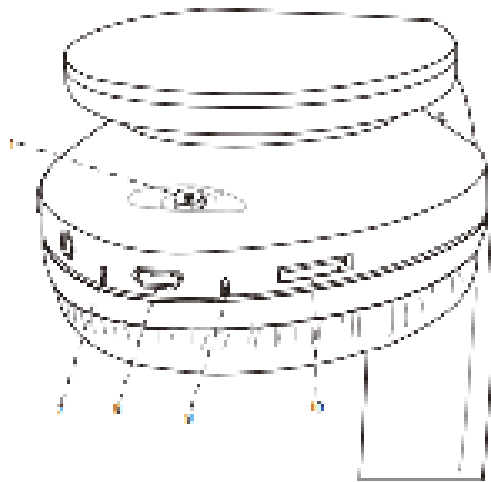
### (1)La descrizione del prodotto





- 1-  Avviamento/La chiusura
- 2-  play / pausa, risposta / fine chiamate, respingere, ultimo numero che richiama
- 3-  volume (stampa) / canzone (a stampa)
- 4-  abbassate il volume (stampa) / l'ultima canzone (a stampa)
- 5-  multi - funzione pulsante (coppia, auto - radio)
- 6-IL telefono di Jack
- 7-led indicatore
- 8-micro - usb - port
- 9- microfono
- 10- micro sd / tf card slot

1/4 pages

## (2) Boot / La chiusura

- Boot:fai scorrere l'interruttore e rosso e blu della luce flash(la cuffia ha detto: la radio è pronta a coppia ).
- La chiusura:spostare l'interruttore e blu della luce si spegnera .

### (3) - il tuo telefono cellulare o di altri prodotti

- Boot:fai scorrere l'interruttore e rosso e blu della luce flash(la cuffia ha detto: la radio è pronta a coppia ).
- sulla funzione bluetooth del telefono o di altri prodotti.
- cerca i dispositivi bluetooth e select'JH-812 ".(inserisci il codice "0000" se necessario)
- se confronto di successo, la luce blu indicatore inizia con(la cuffia ha detto: la radio è collegato con successo).
- per favore, assicurati che la cuffia è prima possibile.
- It collegherà al telefono prestabiliti automaticamente quando si(per favore, assicurati che il bluetooth funzioni del suo telefono funziona)
- se la coppia non è successo, per favore spegnete cuffie in primo luogo, e poi di nuovo insieme.





### (4) MP3/FM

- al potere in modalità, inserisci il tf card, breve press **M** pulsante, mp3 avrà automaticamente.  
se non la tf card, breve press **M** pulsante, radio fm avrà automaticamente.

2/4 pages

- al potere in modalità, breve press **M** pulsante , radio fm avrà automaticamente. stampa il tempo **M/C** pulsante auto - ricerca tutti radio, aspetta un momento, allora breve press **+ 0 -**, you la ascoltando ogni stazione radio che ti piace.
- se stai ascoltando la radio fm, breve press **M** pulsante, sarà convertito nella modalità bluetooth.e auto collegato al tuo telefono o altri prodotti.

## **(5) Alla Fine Si rifiuta di rispondere Al / chiama, chiama, E, infine, il numero chiamato (in modalità di Bluetooth)**

- quando c'è una chiamata, breve press  pulsante può rispondere alla chiamata. dopo la chiamata, press  pulsante puoi appendere. se il nemico attacca, non c'è bisogno di stampa  pulsante.
- respingere chiamata: tempo di stampa  pulsante di 2-3 seconds last
- numero di ricomporre: stampa veloce  pulsante 2 volte
- quando la telefonata o rispondere alla chiamata, se la cuffia bluetooth, suonare la musica, la musica pausa automaticamente e inserisci il aspettando stato. dopo riattacca, la musica continuerà a svolgere automaticamente.

## **(6) Carica Le Cuffie**

- inserire usb - cavo usb che hanno supporto sv potere (come ac / dc, adattatore usb o pc porta usb). quando si accende la luce rossa, la cuffia è in carica. quando la luce rossa sarà la cuffia è completamente carica. ci vogliono circa 2 - 2,5 ore per caricare le cuffie pienamente.
- la batteria è rechargeable. low-voltage allerta: quando il segnale basso batteria "suoni e l'indicatore si trasforma in rosso indica che la batteria è esaurito, devono essere applicati nel più breve tempo possibile, per la prima volta carica: per favore che la batteria è stato accusato ben prima dell'uso.

3/4 pages

## **(7) La funzione di una Cuffia**

Questo da un lato qualsiasi connessione cuffie Stereo, 3,5 cuffie Audio per cuffie di estendere la linea di alimentazione con l'altra interfaccia, interfaccia Audio (Come I Telefoni cellulari, Computer, iPad, ecc.). Hai sentito di altri dispositivi di canzoni

## **(8)Precauzioni**

- 1) essere gentile quando utilizzando cuffia. la tolleranza massima del pulsante è 250g. forza eccessiva o essere accarezzato da qualcosa che danneggia i bottoni.
- 2) per allineare la porta usb quando spina o tirare cavo usb in caso che danneggia il cavo usb non accusa la cuffia.
- 3) quando incontra qualcosa di simile a interference.please prima cancellare i dispositivi bluetooth e collegato con cuffia, riavvia il tuo telefono, finalmente ti prego riparare con la cuffia bluetooth.
- 4) se il tempo senza usare la cuffia, si raccomanda di spegnere il microfono, nel caso che la batteria è in uno stato a bassa tensione, causando problemi di caricamento.
- 5) per favore, non mettere le cuffie in caldo la temperatura.
- 6) per favore, non vibra o shock cuffie violentemente, e non lascia cadere dall'alto.
- 7) se non c'è risposta di cuffie, pls inserire della fognia per resettare da strumento.





## **Manual De Usuario**

### **PowerLocus Multi - function / 4in1 Wireless Stereo Headphones**





**Facebook :** @PowerLocus

**Email:** powerdirect155@gmail.com

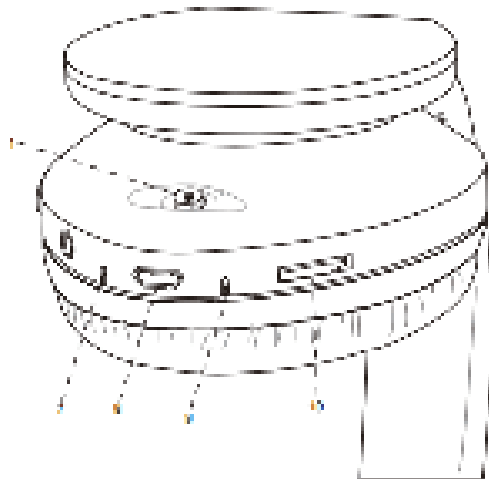
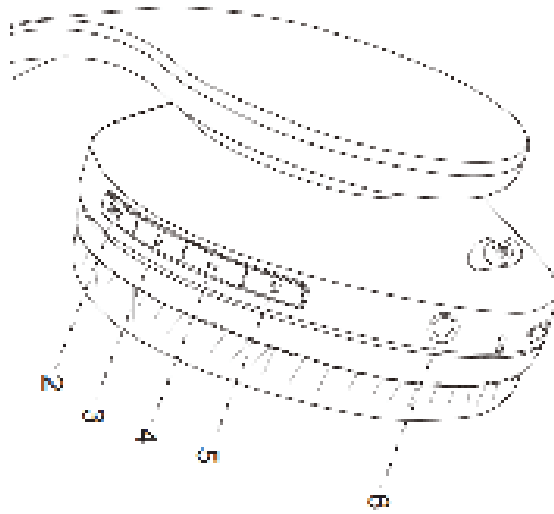
**Whatsapp:** +31 633242189

## (1) Descripción del producto



- 1-  Encendido / apagado
- 2-  Reproducir / pausa, responder / finalizar llamadas, rechazar llamada, rellamada del último número
- 3-  Volumen (pulsación larga) / siguiente canción (Short Press)
- 4-  Bajar volumen (pulsación larga) / Last Song (Short Press)
- 5-  Multi - función de botón (maridaje, búsqueda automática radio)
- 6- El conector de auriculares

## **7-Indicador LED**

## **8-Micro puerto de carga USB**

## **9- Microfono**

## **10- Micro SD / TF ranura de la tarjeta**

1/4 pages

## **(2) Encendido / Apagado**

- Encendido:Deslice el interruptor de la derecha y la azul y rojo indicador de luz de Flash (el auricular dijo: el Wireless es listo par).
- Apagado:Deslice el interruptor izquierda y luz azul del indicador se apagará.

## **(3)Con tu teléfono móvil o de otros productos**

- Deslice el interruptor de la derecha y la azul y rojo indicador de luz de Flash (el auricular dijo: el Wireless es listo par).
- Activar la funcion Bluetooth de tu teléfono o de otros productos.
- Buscar los dispositivos Bluetooth y select'jh-812 '. (introduzca el Código de' 0000 'si es necesario)
- Si se tiene éxito, la luz azul indicador comience a parpadear (el auricular dijo: el Wireless es conectado con éxito).
- Por favor, asegúrese de que el auricular está trabajando antes de emparejamiento.
- Se conectará a la pre diferente automáticamente cuando se enciende (por favor, asegúrese de que la función Bluetooth de tu teléfono está trabajando)
- Si el emparejamiento no es satisfactoria, por favor apague headset en primer lugar, y luego re - par de nuevo.

## **(4) MP3/FM**



- En modo encendido, Inserte la tarjeta del TF, Resumen de prensa **M** botón, MP3 jugará automáticamente.

Si no tiene la tarjeta del TF, Resumen de prensa **M** botón, Radio FM jugará automáticamente.

2/4 pages

- En modo encendido, Resumen de prensa **M** button , FM radio prensa larga el jugar automáticamente. **H/C** Botón para auto busqueda toda la estación de radio, Espera un momento, Luego corta la prensa **+ 0 -**, Usted va a escuchar cualquier emisora de radio te gusta.
- Si usted esta escuchando la radio FM, Resumen de prensa **M** botón, Será convertida en el modo Bluetooth. Y auto conectado a su teléfono o de otros productos.

## **(5) Contesta/Al final, Rechazar la llamada, El último número de remarcar(en modo Bluetooth)**

- Cuando hay una llamada, Resumen de prensa **H/C** botón. puede responder a la call. Después de la llamada, Prensa **H/C** botón. puede colgar. Si el otro lado cuelga, sin necesidad de pulsar el **H/C** botón.
- Rechazar la llamada: Long Press **H/C** botón de 2-3seconds
- Remarcación del último número: Prensa rapido **H/C** botón 2 veces
- Cuando la llamada de teléfono o responder a la llamada, si el auricular Bluetooth estan jugando la musica, la musica se pausa automáticamente y entrar en el Estado de espera. Después de colgar, la música seguirá desempeñando Automáticamente.

## **(6) La Carga De Los Auriculares**

- Inserte el cable de carga USB en el puerto USB que tiene de apoyo (tales como alimentación 5V AC / DC adaptador USB o puerto USB del PC). Cuando está encendida la luz roja, el auricular es en la carga. Cuando la luz roja será apagado, THE Headset está completamente cargada. Se tarda aproximadamente 2 - 2,5 horas para cargar el auricular totalmente.

3/4 pages

- La batería es rechargeable. low-voltage alerta: cuando el tono de alerta "batería baja" suena y el indicador se convierte en rojo indican que la batería se ha agotado, necesita ser acusado de abeto tan pronto como sea posible. ST tiempo de carga: por favor, asegúrese de que la batería ha sido cargada completamente antes de usar.

## **(7)El cable de los auriculares**

Cualquier conexión de auriculares de este lado, auriculares estéreo de 3,5 de poder ampliar la línea de auriculares de audio a otro y conecta la interfaz de audio (como teléfonos móviles, ordenadores, iPads, etc.) Vas a escuchar canciones de otros equipos.

## **(8)Precauciones**

- 1) por favor, ser suave cuando se utilizan auriculares. La tolerancia máxima del botón es 250g. De fuerza excesiva o ser acariciado por algo todo se daño botones.
- 2) por favor, alinear el puerto USB cuando enchufe o tirar de cable USB en caso de que no se dañe el cable USB para cargar el auricular.
- 3) cuando encuentre algo similar a interference. please primero eliminar los dispositivos Bluetooth que se conecto con auriculares antes, luego reinicie su teléfono, en fin por favor reparar con el Bluetooth headp Hone.
- 4) si mucho tiempo sin usar auriculares, es recomendable apagar el auricular, en caso de que la batería está en un Estado de baja tensión, provocando que los problemas de carga.
- 5) por favor no poner el auricular en temperatura caliente.
- 6) por favor no vibre o shock el auricular violentamente, y no dejarla caer desde alto.
- 7) si no hay respuesta de los auriculares, pls insertar Headphone Plug agujero a \* reset por herramienta.

4/4 pages



## **GEBRUIKERSHANDLEIDING**

**De multifunctionele / 4 in 1 draadloze stereo-hoofdtelefoon van PowerLocus**

*Facebook: @ PowerLocus*

*E-mailadres: [powerdirect155@gmail.com](mailto:powerdirect155@gmail.com)*





*Whatsapp: +31 633242189*

*Telefonische ondersteuning in de VS: 646-844-2665*

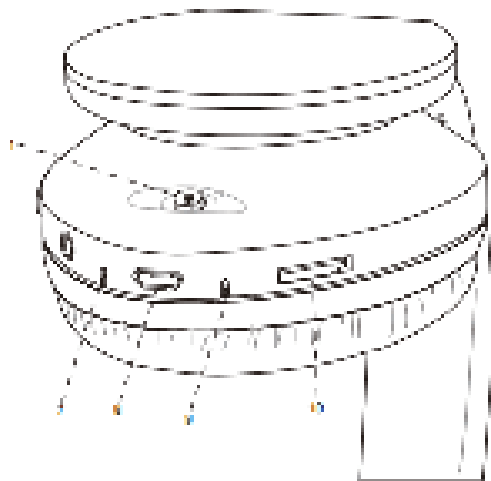
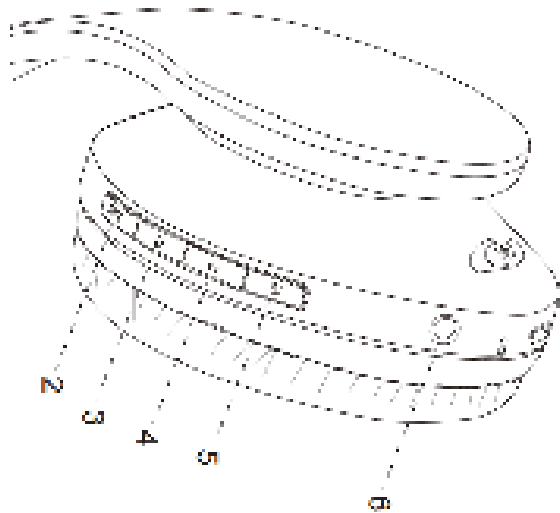
*Telefonische ondersteuning in het VK: +44 203608580*

## (1) Productindicatie



1.  **Inschakelen/uitschakelen**
2.  **afspelen/pauzeren, oproepen beantwoorden/beëindigen, oproep weigeren, nummer opnieuw kiezen**
3.  **Volume hoger (lang drukken)/volgend nummer (kort drukken)**
4.  **Volume lager (lang drukken)/laatste nummer (kort drukken)**
5.  **Multifunctionele knop (koppelen, radio automatisch zoeken)**
6. **Aansluiting voor de hoofdtelefoon**
7. **LED-indicator**
8. **Micro USB-oplaadpoort**
9. **Microfoon**

## 10. Micro SD/TF-kaartsleuf

### (2) De hoofdtelefoon in-/uitschakelen

- Inschakelen: schuif de schakelaar naar rechts en wacht totdat het blauwe en rode indicatielampje gaan knipperen (de hoofdtelefoon geeft dan aan dat het draadloze netwerk klaar is om te koppelen).
- Uitschakelen: schuif de schakelaar naar links en wacht totdat het blauwe indicatielampje uitgaat.

### (3) Je mobiele telefoon of andere apparaten koppelen

- Schuif de schakelaar naar rechts en wacht totdat het blauwe en rode indicatielampje gaan knipperen (de hoofdtelefoon geeft dan aan dat het draadloze netwerk kan worden gekoppeld).
- Schakel de Bluetooth-functie van je telefoon of van de andere apparaten in.
- Zoek naar de Bluetooth-apparaten en selecteer 'JH-812'. (Voer indien nodig de code '0000' in).
- Als het koppelen is gelukt, begint het blauwe lampje te knipperen (de hoofdtelefoon geeft dan aan dat de draadloze verbinding actief is).
- Zorg ervoor dat de hoofdtelefoon, voordat je hem koppelt, werkt.
- Het maakt wanneer deze wordt ingeschakeld automatisch verbinding met de vooraf ingestelde telefoon (zorg ervoor dat de Bluetooth-functie van je telefoon werkt).
- Als het koppelen niet lukt, schakel je eerst de hoofdtelefoon uit en vervolgens probeer je het dan opnieuw.





### (4) MP3/FM

- In de opstartmodus plaats je de TF-kaart, druk je kort op de knop en zal de MP3 automatisch gaan spelen. Als er geen TF-kaart is, druk dan kort op de **M** knop, de FM-radio wordt dan automatisch afgespeeld.
- In de opstartmodus, druk je kort op de knop en dan wordt de FM-radio automatisch afgespeeld. Druk lang op de knop  knop om automatisch naar

alle radiostations te zoeken, wacht een moment en druk kort op de knop  om naar elk gewenst radiostation te kunnen luisteren.

- Als je naar de FM-radio luistert, druk je kort op de knop  om naar de Bluetooth-modus te converteren. Het wordt dan automatisch verbonden met je telefoon of met de andere apparaten.

#### **(5) Oproepen beantwoorden/beëindigen, oproep weigeren, laatste nummer opnieuw kiezen (in de Bluetooth-modus)**

- Als er een oproep binnenkomt, druk je kort op de knop  om de oproep te beantwoorden. Na het gesprek kun je op de knop  drukken om op te hangen. Als de andere kant ophangt hoef je niet op de knop  te drukken.
- Oproep afwijzen: houd de knop  ongeveer twee à drie seconden lang ingedrukt
- Laatste nummer opnieuw kiezen: druk twee keer op de snelkies-knop
- Wanneer de telefoon belt of de oproep beantwoordt is en de Bluetooth-koptelefoon muziek afspeelt, wordt de muziek automatisch onderbroken en wordt de wachtmodus geopend. Na het ophangen zal de muziek weer automatisch gaan spelen.

#### **(6) De hoofdtelefoon opladen**

- Steek de USB-oplaadkabel in de USB-poort, die ondersteuning biedt voor 5V-vermogen (zoals AC/DC USB-adapter of PC USB-poort). Als het rode lampje brandt, is de hoofdtelefoon aan het opladen. Als het rode lampje uitgaat, is de hoofdtelefoon volledig opgeladen. Het duurt ongeveer 2 - 2,5 uur om de hoofdtelefoon volledig op te laden.
- De batterij is oplaadbaar. Laagspanningswaarschuwing: wanneer de waarschuwingstoon voor een 'lege batterij' klinkt en de indicator rood wordt, betekent dit dat de batterij leeg is en dat hij zo snel mogelijk moet worden opgeladen. Eerste keer opladen: zorg ervoor dat de batterij volledig is opgeladen voor gebruik.

### **(7) Bedrade hoofdtelefoonfunctie**

Voor elke hoofdtelefoonmodus kun je één kant van de 3,5-stereogeluidsstekker aansluiten op de hoofdtelefoonaansluiting, de andere kant kun je verbinden met de audio-aansluiting (zoals mobiele telefoon, computer, iPad enz.). Dan hoor je ook muziek van andere apparaten.

### **(8) Voorzorgsmaatregelen**

1. Wees voorzichtig als je een hoofdtelefoon gebruikt want hij kan beschadigen.
2. Lijn de USB-poort uit als je de stekker aansluit of een USB-kabel gebruikt voor het geval dat de USB-kabel beschadigd raakt en de hoofdtelefoon niet kan worden opgeladen.
3. In het geval van interferentie verwijder je eerst de Bluetooth-apparaten die eerder met de hoofdtelefoon waren verbonden en start je vervolgens je telefoon opnieuw op. Herstel dan vervolgens de verbinding met de Bluetooth-hoofdtelefoon.
4. Als je de hoofdtelefoon langere tijd niet gaat gebruiken, is het aanbevolen om de hoofdtelefoon uit te zetten, omdat de batterij daarom in een lage spanningstoestand kan komen. Zo kun je problemen bij het opladen voorkomen.
5. Plaats de hoofdtelefoon niet in een warme omgeving.
6. Gelieve de hoofdtelefoon niet door elkaar te schudden en niet van een hoge plaats naar beneden te laten vallen.
7. Als de hoofdtelefoon niet reageert, kun je deze met behulp van tools resetten.