

SPIN

Bioethanol Windlicht | Tischfeuer | Gartenfackel

Bioethanol Lantern | table fire | garden torch

Art.-No.: 00017, 00019, 00021, 00024, 00036, 00041, 00043, 00046, 090101



5 EURO GESCHENKT
5 EURO FOR FREE

Lesen Sie bitte aufmerksam und vollständig die folgenden Hinweise durch, bevor Sie SPIN benutzen. Bitte bewahren Sie die Bedienungsanleitung an einem geschützten Ort auf, damit Sie die Details zur Bedienungsanleitung jederzeit nachlesen können.

Please read the following instructions carefully and completely, before using SPIN. Please keep the instructions in a safe place so that you can refer to them in detail at any time.

Merci de lire attentivement et intégralement cette notice explicative avant d'utiliser votre SPIN. Conservez ces instructions d'utilisation dans un endroit sûr afin de pouvoir vous y référer en cas de besoin.

Lees de volgende instructies aandachtig en volledig voor u gebruik maakt van SPIN. Bewaar de gebruikershandleiding op een afgeschermd plaats zodat u de details in de gebruikershandleiding te allen tijde kunt nalezen.

Antes de utilizar SPIN, por favor, lea atenta e íntegramente las siguientes advertencias y conserve las instrucciones de uso en un lugar seguro, de manera que en cualquier momento pueda leer detalles sobre las instrucciones.

La preghiamo di leggere attentamente e integralmente le seguenti istruzioni prima di utilizzare SPIN. Conservi le istruzioni per l'uso in un luogo sicuro, in modo da poter consultare i dettagli in ogni momento.

Läs igenom följande anvisningar noggrant och helt och hållet innan du använder SPIN. Förvara manualen på ett säkert ställe så att du kan läsa informationen i manualen när som helst.

Les vennligst hele bruksanvisningen nøye før du tar SPIN i bruk. Oppbevar bruksanvisningen på et trygt sted, slik at du til enhver tid kan lese detaljer i bruksanvisningen dersom det er behov for dette.

Læs følgende anvisninger opmærksomt og fuldstændigt igennem, før du anvender SPIN. Gem brugsanvisningen et sikkert sted, så du til enhver tid kan læse de specifikke oplysninger i brugsanvisningen igennem.

Než budete přístroj SPIN používat, přečtěte si pozorně a kompletně následující pokyny. Návod k obsluze uchovávejte na chráněném místě, abyste do něj kdykoli mohli nahlédnout, pokud budete potřebovat znát podrobnosti.

Перед началом использования SPIN внимательно и полностью прочтите следующую инструкцию. Храните руководство по эксплуатации в надёжном месте, чтобы иметь возможность в любой момент обратиться к нему при возникновении вопросов.

SPINをご使用になる前に、以下の注意をすべてよくお読みください。取扱説明書の詳細をいつでも読むことができるように、本取扱説明書は安全な場所に保管してください。



DEUTSCH:	2	SVENSKA:	50
ENGLISH:	10	NORSK:	58
FRANÇAIS:	18	DANSK:	66
NEDERLANDS:	26	ČESKÝ:	74
ESPAÑOL:	34	РУССКИЙ:	82
ITALIANO:	42	日本の:	90

- Lieferumfang:**
- Scope of delivery:**
- Éléments inclus dans la livraison:**
- Inhoud van de levering:**
- Volumen de entrega:**
- Dotazione:**
- Leveransomfång:**
- Leveringsomfang:**
- Leveringsomfang:**
- Rozsah dodávky:**
- Комплект поставки:**
- 同梱品

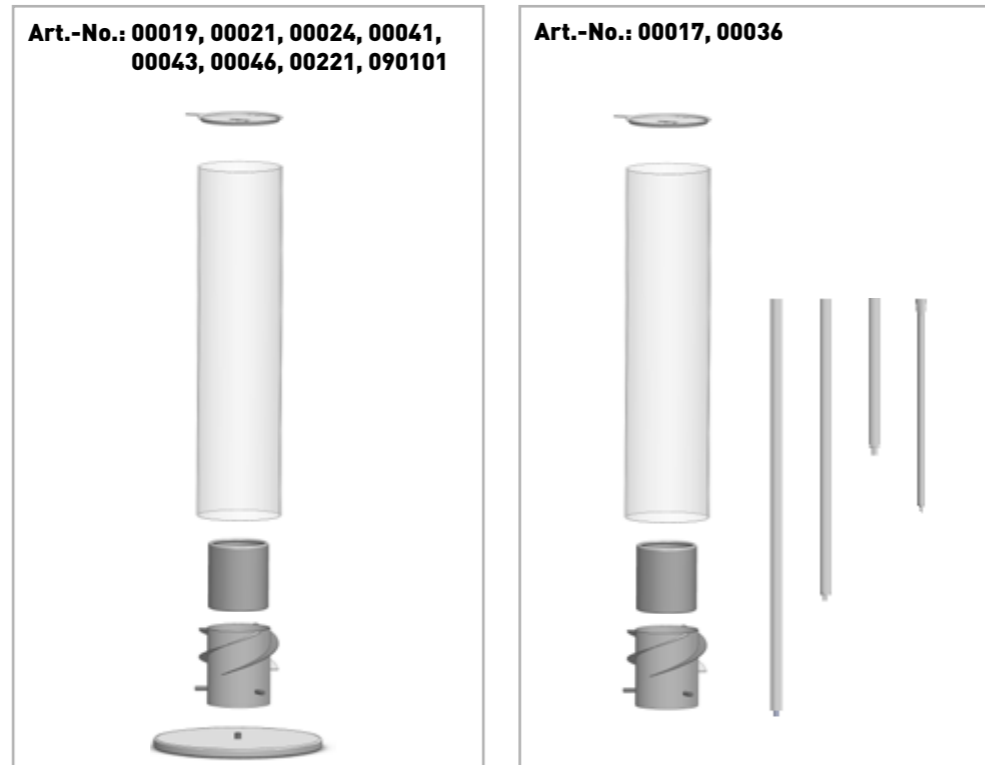

INHALT:

Wichtige Sicherheitshinweise	3
1. SPIN Bioethanol Windlicht Tischfeuer Gartenfackel	5
1.1 Lieferumfang	6
1.2 Brenngel	6
1.3 Hinweise zur Raumgröße	6
1.4 Hinweise zum Standort	6
1.5 Hinweise zur Verwendung Indoor und Outdoor	7
1.6 Beschreibung der Sicherheitshinweise auf dem Produkt	7
1.7 Gebrauch	7
2. Wartung, Reinigung und Aufbewahrung	8
3. SPIN auf Erhöhung	8
4. SPIN auf Erdspieß	8
5. Garantie	9
6. Entsorgung	9
7. Technische Daten	9

Lieber höfats-Kunde,



vielen Dank, dass Sie sich für SPIN entschieden haben. Eine gute Wahl – eine Entscheidung für ein hochfunktionales und langlebiges Qualitätsprodukt. Damit Sie über viele Jahre Freude an SPIN haben, lesen Sie bitte die folgenden Produktinformationen, Hinweise zur optimalen Handhabung und Pflege sowie Sicherheitsempfehlungen.

Mit den besten Grüßen aus dem Allgäu!
Ihr höfats-Team

WICHTIGE SICHERHEITSHINWEISE

Mit dem Kauf dieses Produkts erhalten Sie die Bedienungsanleitung für das Tischfeuer SPIN und erklären sich bereit, das Produkt gemäß den darin enthaltenen Sicherheits- & Bedienungsanweisungen zu verwenden. Dieses Dokument ist Teil des Gerätes. Lesen Sie bitte aufmerksam und vollständig die folgenden Hinweise durch, bevor Sie SPIN benutzen. Bitte bewahren Sie die Bedienungsanleitung an einem geschützten Ort auf, damit Sie die Details zur Bedienungsanleitung jederzeit nachlesen können.

Alle Vorgaben dieser Bedienungsanleitung sind unverändert einzuhalten.



-  Achtung Gefahr! Wenn Sie dieses Zeichen in der Bedienungsanleitung finden, bitten und fordern wir Sie auf, besondere Sorgfalt walten zu lassen.
-  Warnung vor heißer Oberfläche! Verbrennungsgefahr durch heiße Oberfläche. Immer Schutzhandschuhe tragen!

SPIN wurde geprüft nach DIN EN 16647. Trotzdem kann das Nichtbeachten dieser Sicherheitshinweise und Vorsichtsmaßnahmen zu ernsthaften Verletzungen oder zu Sachschäden durch Brand oder Explosion führen.

Achtung! Bestimmungsgemäße Verwendung:

Das Gerät ist als dekoratives Bioethanol-Windlicht | Tischfeuer | Gartenfackel nur auf ebenen und tragfesten Untergründen geeignet und nur für den privaten Gebrauch bestimmt. SPIN ist in Kombination mit Erhöhung oder Erdspieß ausschließlich für den Gebrauch im Freien geeignet. Ohne zusätzliches Zubehör (Erhöhung oder Erdspieß) kann SPIN auch in gut belüfteten Räumen verwendet werden.



 gut belüftete Räume (wie unter 1.3, S. 6 definiert)	✓	✗	✗
 im Freien	✓	✓	✓
 im Auto/Wohnmobil/Zelt	✗	✗	✗

Verwenden Sie den Artikel nur, wie in dieser Bedienungsanleitung beschrieben. Jede andere Verwendung gilt als nicht bestimmungsgemäß und kann zu Sachschäden oder sogar zu Personenschäden führen.

Der Hersteller übernimmt keine Haftung für Schäden, die durch nicht bestimmungsgemäßen Gebrauch entstanden sind.

VORSICHT! BIOETHANOL WINDLICHT | TISCHFEUER | GARTENFACKEL IMMER VON KINDERN FERNHALTEN!







DIE BIOETHANOL WINDLICHT | TISCHFEUER | GARTENFACKEL BEI VERWENDUNG IMMER ÜBERWACHEN – NIE UNBEAUF SICHTIGT LASSEN!











LEBENSGEFAHR! FÜLLEN SIE NIEMALS BRENNSTOFF IN DIE OFFENE FLAMME

LEBENSGEFAHR! BRENNSTOFF NICHT IN DIE HEISSE BRENNKAMMER EINFÜLLEN



Verwenden Sie SPIN Bioethanol Windlicht | Tischfeuer | Gartenfackel nur wie beschrieben.

-  Bei Benutzung des dekorativen Bioethanol Windlicht | Tischfeuer | Gartenfackel besteht erhöhte Brandgefahr. Halten Sie für den Fall eines Unfalls oder Missgeschicks einen Feuerlöscher bereit. Flamme niemals mit Wasser löschen, es kann zu einer Dampfexplosion führen und schwere Verbrennungen verursachen.
-  Zum Betrieb des Bioethanol Windlicht | Tischfeuer | Gartenfackel, darf ausschließlich das Brenngel von höfats verwendet werden. Verwenden Sie hierzu die Brenngeldosen von höfats oder füllen Sie das Brenngel in den höfats-Nachfüllbehälter.
-  Sie können das Brenngel auch in eine bereits benutzte Brenngeldose füllen. Wir empfehlen allerdings, diese nach jedem Gebrauch zu wechseln, da eine bereits benutzte Dose zu Rosten neigt und somit nicht mehr sicher ist.
-  Sind Schäden, wie Rost oder Verformungen, an der Brenngeldose oder am Nachfüllbehälter festzustellen, sind diese sofort zu entsorgen.

-  Sollte SPIN ein unnatürliches, unkontrollierbares Brennverhalten aufzeigen, löschen Sie das Feuer mit dem Löschdeckel, bzw. löschen Sie das Feuer unverzüglich mit einer Löschdecke oder einem Feuerlöscher.
-  Verwenden Sie kein flüssiges Bioethanol, oder andere brennbare Flüssigkeiten, wie Spiritus oder Petroleum.
-  Füllen Sie niemals Brennstoff oder Brenngel direkt in das Bioethanol Windlicht | Tischfeuer | Gartenfackel, da Brennstoff oder Brenngel sonst aus dem Gehäuse auslaufen kann und es zu unkontrolliertem Brand kommt. Verwenden Sie stets eine original höfats Brenngeldose.
-  **VORSICHT LEBENSGEFAHR!** Niemals Brennstoff in ein noch warmes, heißes oder gar brennendes Gerät gießen! Das Brenngel kann verpuffen und es besteht erhöhte Explosionsgefahr.
-  Füllen Sie niemals Brenngel in einen noch warmen Behälter oder eine warme Dose. Das Brenngel kann verpuffen und es besteht erhöhte Explosionsgefahr.
-  Niemals einen warmen Behälter oder eine warme Dose entzünden, da das Brenngel im warmen Zustand sehr leicht verpufft.
-  **ACHTUNG!** Kinder und Haustiere sollten niemals in der Nähe des heißen Bioethanol Windlicht | Tischfeuer | Gartenfackel ohne Aufsicht sein. Besondere Vorsicht beim Anzünden, während des Betriebs und beim Abkühlen.
-  **ACHTUNG!** Der Glaszylinder des Bioethanol Windlicht | Tischfeuer | Gartenfackel wird extrem heiß und das Bioethanol Windlicht | Tischfeuer | Gartenfackel darf während des Betriebs nicht bewegt werden.
-  Verwenden Sie SPIN nur in gut belüfteten Räumen – Bioethanol verbrennt nicht komplett geruchs- und rückstandsfrei, dennoch entsteht CO² und Wasser d. h. Luft wird feuchter und schneller verbraucht. Außer SPIN darf deshalb kein weiteres Feuer im gleichen Raum in Betrieb genommen werden.
-  SPIN dient nur dem dekorativen Gebrauch und nicht als Heizung und ist nicht zum Dauerbetrieb geeignet.

WEITERE WICHTIGE GEFAHRENHINWEISE

- Lagern Sie die Brenngeldosen stets gut verschlossen in Räumen, in denen kein offenes Feuer stattfindet – Bioethanol ist ein Brennstoff, der offenstehend verdampft. Bei Temperaturen über 21 Grad Celsius bildet er zusammen mit Luft ein leicht entzündliches, sogar explosionsfähiges Gemisch. Lagern Sie nicht mehr als 5 Liter leicht brennbarer Flüssigkeiten in Ihrer Wohnung. Beachten Sie nationale und regionale Regulierungen, Vorschriften, Gesetze und andere rechtlich bindende Vorgaben Ihres Wohnortes zur Lagerung und Handhabung von leicht brennbaren Flüssigkeiten. Die Vorgaben können je nach Wohnort variieren.
- Jeglicher Brennstoff außerhalb der Brennstoffdose muss vor dem Anzünden entfernt werden.
- SPIN nicht bei starker Zugluft verwenden.
- Halten Sie einen Mindestabstand von 60 cm zu entflammaren Oberflächen und Wänden.

- Unmittelbar über SPIN sollten sich keine brennbaren Gegenstände befinden – Mindestabstand 60 cm.

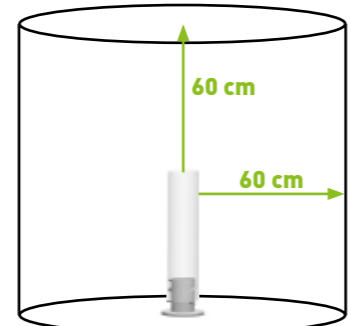

- Achten Sie beim Betrieb von SPIN auf einen stabilen Stand des Bioethanol Windlicht | Tischfeuer | Gartenfackel.
- Warten Sie mit dem Transport des Bioethanol Windlicht | Tischfeuer | Gartenfackel, bis sie komplett abgekühlt ist.
- Stellen Sie keine Gegenstände auf das Gerät
- Brenngel wird mit Verdickungsmitteln versetzt und verbrennt daher nicht komplett geruchs- und rückstandsfrei.
- Achten Sie auf Flammen aus der Öffnung des Bioethanol Windlicht | Tischfeuer | Gartenfackel.
- Nehmen Sie keine Änderungen am Produkt vor.
- Beschädigte Geräte bzw. beschädigte Zubehörteile dürfen nicht mehr verwendet werden.
- Der Hersteller kann nicht für Schäden haftbar gemacht werden, die durch unsachgemäßen, leichtsinnigen oder nicht bestimmungsgemäßen Gebrauch entstehen.
- Der Hersteller übernimmt keine Haftung für Schäden jeglicher Art, die durch die unsachgemäße Bedienung von SPIN entstehen; dieser Haftungsausschluss gilt ebenfalls gegenüber Drittparteien.
- Die Bedienungsanleitung basiert auf den in der Europäischen Union gültigen Normen und Regeln. Beachten Sie im Ausland auch landesspezifische Richtlinien und Gesetze!
- Immer die gültigen nationalen und internationalen Sicherheits-, Gesundheits- und Arbeitsvorschriften beachten.
- Die unmittelbare Umgebung muss frei von leichtentzündlichen oder explosiven Stoffen sein.
- Wir empfehlen, dass Personen unter 18 Jahre dieses Produkt nicht verwenden
- Immer mit Umsicht und nur in guter körperlicher und klarer geistiger Verfassung arbeiten: Müdigkeit, Krankheit, Alkoholgenuß, Medikamente und Drogeneinfluss sind unverantwortlich, da Sie das Gerät nicht mehr sicher benutzen können.
- Bioethanol Windlicht | Tischfeuer | Gartenfackel erst reinigen, wenn das Gerät vollständig erkaltet ist.
- Tragen Sie während des Anzündens oder der Verwendung des Bioethanol Windlicht | Tischfeuer | Gartenfackel keine Kleidung mit locker fliegenden Ärmeln.
- Halten Sie Elektrokabel fern von den heißen Flächen des Bioethanol Windlicht | Tischfeuer | Gartenfackel und von stark frequentierten Bereichen.
- Dieses Gerät ist nicht dafür bestimmt, durch Personen (einschließlich Kinder) mit eingeschränkten physischen, sensorischen oder geistigen Fähigkeiten oder mangels Erfahrung und/oder mangels Wissen benutzt zu werden, es sei denn, sie werden durch eine für ihre Sicherheit zuständige Person beaufsichtigt oder erhielten von ihr Anweisungen, wie das Gerät zu benutzen ist.



1. SPIN Bioethanol Windlicht | Tischfeuer | Gartenfackel

Feuer zieht die Menschen seit jeher in seinen Bann. War das heiße Element früher überlebenswichtig, so genießen wir heute vor allem seine wohlige Wärme, das gemütliche Knistern und das einmalige Spiel der Flammen. höfats liebt das Spiel mit dem Feuer und hat nun sein Sortiment um ein weiteres Accessoire erweitert: SPIN ist ein faszinierender Flammenwirbel in einem dekorativen Glaszylinder, der Lagerfeueratmosphäre auf Balkon und Terrasse zaubert. Wie alle anderen, mit zahlreichen Designpreisen ausgezeichneten höfats Produkte, besticht auch SPIN durch erstklassige Ästhetik und ausgeklügelte Funktionalität.

Das eindrucksvolle Flammenspiel basiert auf Bioethanol, das in einer Dose verbrannt wird. Einfach die Dose in den Edelstahl-Fuß einsetzen und entzünden. Im Anschluss daran wird der Glaszylinder aus hochwertigem Borosilikatglas aufgesetzt und schon kann der leuchtende Feuerwirbel genossen werden. Wer das Spektakel früher beenden möchte, legt den beigefügten Löschdeckel auf den Glaszylinder und wartet, bis die Flamme vollständig erloschen ist.

Als Zubehör erhältlich ist ein Erdspieß, mit dem sich SPIN auch problemlos im Boden befestigen lässt. Einfach in den Rasen gesteckt, verzaubert er die Gäste auf der nächsten Gartenparty und wird zum Blickfang des Abends. Dank Erhöhung macht SPIN auch am Boden eine gute Figur.



1.1 Lieferumfang

Entnehmen Sie SPIN sorgfältig aus der Verpackung und überprüfen Sie den Inhalt auf Vollständigkeit oder Beschädigung. Sollten Einzelteile Schäden aufweisen oder die Lieferung unvollständig sein, nehmen Sie SPIN nicht in Betrieb, sondern kontaktieren Sie bitte Ihren Händler. Entfernen Sie vor dem Zusammenbauen alle Verpackungsmaterialien.

höfats Brenngel ist im Standard-Lieferumfang nicht enthalten.

1.2 Brenngel

- Zum Betrieb des Bioethanol Windlicht | Tischfeuer | Gartenfackel, darf ausschließlich das Brenngel von höfats verwendet werden. Verwenden Sie hierzu die Brenngelflaschen von höfats (Art. Nr. 090801-6) und füllen Sie das Brenngel in den höfats Nachfüllbehälter. (Art. Nr. 090901)
- Der Hersteller übernimmt keine Haftung für andere Brennstoffe.
- Füllen Sie niemals Brenngel in einen noch warmen Behälter oder eine warme Dose. Das Brenngel kann verpuffen und es besteht erhöhte Explosionsgefahr.
- Füllen Sie niemals Brenngel direkt in das Bioethanol Windlicht | Tischfeuer | Gartenfackel, da Brenngel sonst aus dem Gehäuse auslaufen kann und es zu unkontrolliertem Brand kommt.
- Verwenden Sie kein flüssiges Bioethanol, oder andere brennbare Flüssigkeiten, wie Spiritus oder Petroleum.
- Lagern Sie Brenngel stets gut verschlossen in Räumen, in denen kein offenes Feuer stattfindet - Bioethanol ist ein Brennstoff, der offenstehend verdampft. Bei Temperaturen über 21 Grad Celsius bildet er zusammen mit Luft ein leicht entzündliches, sogar explosionsfähiges Gemisch.
- Benutzte Brenngeldosen komplett verschließen (sofern sie nicht vollständig ausgebrannt sind). Qualität von geöffnetem Brenngel kann nach längerer Lagerung nachlassen und lässt sich nicht mehr so leicht entzünden.
- Lagern Sie nicht mehr als 5 Liter leicht brennbarer Flüssigkeiten in ihrer Wohnung. Beachten Sie nationale und regionale Regulierungen, Vorschriften, Gesetze und andere rechtlich bindende Vorgaben Ihres Wohnortes zur Lagerung und Handhabung von leicht brennbaren Flüssigkeiten. Die Vorgaben können je nach Wohnort variieren.

1.3 Hinweise zur Raumgröße

- Sorgen Sie während des Betriebs von SPIN in geschlossenen Räumen immer für eine ausreichende Belüftung.
- Brenngel wird mit Verdickungsmitteln versetzt und verbrennt daher nicht komplett geruchs- und rückstandsfrei. Dennoch entsteht CO² und Wasser d.h. die Luft wird feuchter und schneller verbraucht.
- Außer SPIN darf deshalb kein weiteres Feuer innerhalb des gleichen Raumes in Betrieb genommen werden.
- Damit keine gefährlichen CO² Konzentrationen im Falle des Betriebs in geschlossenen Räumen entstehen, darf das folgende Raumvolumen nicht unterschritten werden.

Raumgröße

Luftwechsel pro Stunde	Mindestraumvolumen
0/Stunde	23 m ³ , das entspricht z.B. bei 2,5 m Raumhöhe einer Fläche von 3 x 3 m
0,2/Stunde	18 m ³ , das entspricht z.B. bei 2,5 m Raumhöhe einer Fläche von 3 x 2,4 m
0,5/Stunde	11 m ³ , das entspricht z.B. bei 2,5 m Raumhöhe einer Fläche von 2 x 2,2 m

Die Luftwechselrate gibt an, wie oft ein Raumvolumen in einer Stunde mit Außenluft ausgetauscht wird. Mit einer Fensterlüftung können beispielsweise folgende Luftwechsel erreicht werden:

Fensterstellung	Luftwechsel pro Stunde
Fenster und Türen geschlossen	0 – 0,2
Fenster gekippt	0,3 – 3
Fenster ganz offen	5 – 15
Gegenüberliegende Fenster geöffnet	bis zu 40

Fensteröffnung entsprechend der Raumgröße

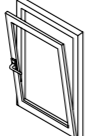
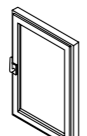
	Raumgröße bei Raumhöhe 2 m	Raumgröße bei Raumhöhe 2,5 m
	min 8 m ²	min. 7 m ²
	min 12 m ²	min 10 m ²

1.4 Hinweise zum Standort

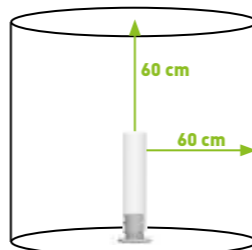

- Beachten Sie die jeweils aktuell gültigen örtlichen und nationalen Vorschriften zur Aufstellung von Bioethanol Windlicht | Tischfeuer | Gartenfackeln
- Stellen Sie SPIN auf einen stabilen, ebenen und tragfesten Untergrund. Bitte stellen Sie sicher, dass der Tisch oder der Boden, auf den Sie das Gerät platzieren, das Gewicht tragen kann (Gewicht, siehe Tabelle Punkt 7)
- Achten Sie dabei auf einen Sicherheitsabstand von 0,6m zu brennbaren Materialien wie Wohntextilien, Polstermöbeln, Regalen oder Schränken. Achten Sie gesondert auf Vorhänge und Lampen in der unmittelbaren Umgebung von SPIN. Zur Raumdecke sollte ein Mindestabstand von 0,6 m eingehalten werden.
- Verwenden Sie SPIN nicht bei starker Zugluft oder Wind. Stellen Sie SPIN nur in einen gegen Querbelüftung geschützten Bereich.
- Betreiben Sie SPIN nicht bei Regen.



1.5 Hinweise zur Verwendung Indoor und Outdoor

SPIN ist in Kombination mit Erhöhung oder Erdspieß ausschließlich für den Gebrauch im Freien geeignet. Ohne zusätzliches Zubehör (Erhöhung oder Erdspieß) kann SPIN auch in gut belüfteten Räumen verwendet werden.



 gut belüftete Räume (wie unter 1.3 definiert)	✓	✗	✗
 im Freien	✓	✓	✓
 im Auto/Wohnmobil/Zelt	✗	✗	✗

1.6 Beschreibung der Sicherheitshinweise auf dem Produkt



Füllen Sie keinesfalls im warmen Zustand Brennstoff ein.



Füllen Sie keinesfalls während des Betriebs Brennstoff ein.

1.7 Gebrauch

- SPIN ist ein dekoratives Bioethanol Windlicht | Tischfeuer | Gartenfackel für den privaten Gebrauch im Freien oder in der Wohnung, hier jedoch nur ohne zusätzliches Zubehör (Erhöhung oder Erdspieß).
- SPIN darf nicht für Heizzwecke eingesetzt werden.
- Überprüfen Sie SPIN vor jedem Gebrauch auf Beschädigung.
- Überprüfen Sie den Sicherheitsbehälter (Hauptkörper der auf den Standfuß geschraubt wird) und die Nachfülldose vor jedem Gebrauch auf Leckagen und andere Beschädigungen. Sollten Beschädigungen an diesen Bauteilen sichtbar sein ist das Inbetriebnehmen von SPIN ausdrücklich untersagt, ein sicherer Betrieb kann nicht gewährleistet werden.
- Defekte oder beschädigte Teile dürfen nur durch original höfats Ersatzteile ausgetauscht werden. Bei Verwendung von nicht original höfats Ersatzteilen kann ein sicherer Betrieb der Feuerstelle nicht gewährleistet werden und ist daher ausdrücklich untersagt.
- Überprüfen Sie vor jedem Gebrauch ob sich Brennstoff in dem Sicherheitsbehälter befindet. Wenn Brennstoff in dem Sicherheitsbehälter ist muss dieser vor Inbetriebnahme entfernt werden um einen sicheren Betrieb gewährleisten zu können.

Montage

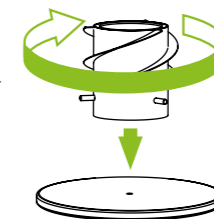

Entfernen Sie vor der Montage alle Verpackungsmaterialien. Schrauben Sie den Gewindestift des Hauptkörpers auf das Gewinde im Fuß. Wenn der Hauptkörper auf dem Fuß anliegt, muss noch eine volle Umdrehung geschraubt werden, dann ist die Verbindung hergestellt. Den Glaszylinder können Sie vor dem Anzünden noch neben SPIN platzieren.

Befüllen der Nachfülldose

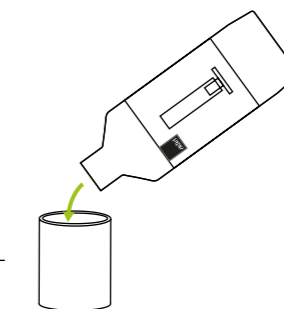

Befüllen Sie den kalten Nachfüllbehälter ausschließlich mit dem Brenngel von höfats. Nur so können wir eine sichere Verwendung garantieren. Befüllen Sie den Nachfüllbehälter maximal bis zur Unterkante des umgeschlagenen Randes. Füllen Sie niemals Brenngel direkt in die Feuerstelle, da Brenngel sonst aus dem Gehäuse auslaufen kann und es zu einem unkontrollierten Brand kommt.

Anzünden

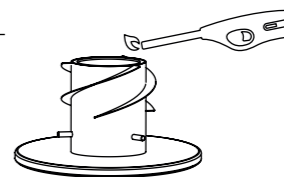

Achten Sie auf genügend Abstand beim Entzünden des Brenngels. Verwenden Sie deshalb ein Stabfeuerzeug oder ein langes Streichholz.

VORSICHT: nach dem Entzünden sind die Flammen des Brenngels kaum sichtbar.

Aufsetzen des Glaszylinders

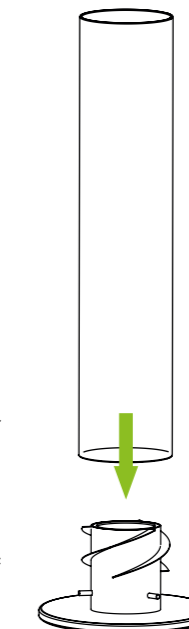

Setzen Sie nach kurzer Wartezeit (ca. 2 min.), um sicherzugehen, dass das Brenngel erfolgreich entzündet wurde, den Glaszylinder auf die überstehenden Stifte des Hauptkörpers. Halten Sie den Glaszylinder dabei mittig. Verwenden Sie stets feuerfeste Handschuhe (z. B. höfats Grillhandschuhe). Da sich die Flammenhöhe erst allmählich entwickelt, besteht dabei keinerlei Gefahr. Am Anfang bildet sich etwas Wasserdampf und das Glas beschlägt – dieser Wasserdampf verschwindet aber nach kurzer Zeit.

Während des Betriebs

Durch den Kamineffekt und die Flügel am SPIN ergibt sich eine schöne, hohe und rotierende Flamme.

Das Bioethanol Windlicht | Tischfeuer | Gartenfackel, vor allem der Glaszylinder, wird während der Benutzung extrem heiß, so dass jeder Kontakt damit zu schwersten Verbrennungen führen kann.

Deshalb darf SPIN während der Benutzung nicht bewegt werden. Außerdem kann der Transport dazu führen, dass das brennende Brenngel überschwappt und es zu einem unkontrollierten Brand kommt.

Übergießen Sie den Glaszylinder während oder unmittelbar nach dem Betrieb nicht mit Wasser. Dies kann zu Schäden am Produkt führen

Löschen

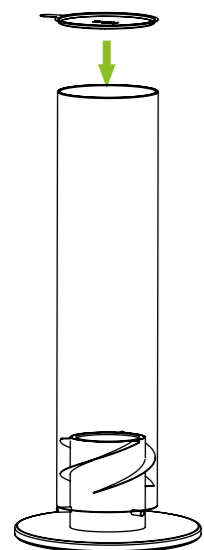

Bewahren Sie den Löschdeckel immer in der Nähe des Gerätes auf.

Wir empfehlen grundsätzlich die Dose komplett leer brennen zu lassen, bis sie von selbst erlischt.

Ansonsten Deckel auf den Glaszylinder auflegen und warten, bis die Flamme vollständig erloschen ist. Verwenden Sie zum Löschen der Flamme grundsätzlich nur den mitgelieferten Löschdeckel. Halten Sie diesen an der kleinen Lasche.

Achtung: In der Brennkammer können noch lange Zeit kleine Flammen lodern, die von außen nicht sichtbar sind. Selbst wenn das Feuer komplett erloschen ist, kann sich die noch heiße Dose Brenngel wieder entzünden.

Niemals die Flamme mit Wasser löschen, dies kann zu einer Dampfexplosion führen und schwere Verbrennungen verursachen

Wiederanzünden

! Wenn die Flammen erloschen sind, lassen Sie SPIN vollständig auskühlen, bevor Sie sie wiederanzünden.

! Achten Sie beim Befüllen darauf, dass sie niemals einen warmen Nachfüllbehälter oder eine warme Brenngeldose befüllen. Das Brenngel kann verpuffen und es besteht erhöht Explosionsgefahr.

Möchten Sie doch unmittelbar wiederanzünden, achten Sie unbedingt auf folgende Punkte:

- Glaszylinder ist extrem heiß, tragen Sie feuerfeste Handschuhe (z. B. höfats Grillhandschuhe) um das Glas abzunehmen
- Auf keinen Fall die heiße Brenngeldose erneut anzünden, das heiße Bioethanol bildet zusammen mit Luft ein leicht entzündliches, sogar explosionsfähiges Gemisch.
- Entnehmen Sie die heiße Brenngeldose. Tragen Sie dabei feuerfeste Handschuhe (z. B. Grillhandschuhe).
- Setzen Sie nun eine neue Brenngeldose, einen gefüllten Nachfüllbehälter oder eine wieder befüllte Brenngeldose ein. Folgen Sie nun den vorherigen Hinweisen "Öffnen der Brenngeldose", "Anzünden", "Aufsetzen des Glaszylinders", "Während des Betriebs", "Löschen".

2. Wartung, Reinigung und Aufbewahrung

SPIN ist aus hochwertigen Materialien gefertigt. Um die Oberflächen zu reinigen und zu pflegen, beachten Sie bitte die folgenden Hinweise:

! Wenn die Flammen erloschen sind, lassen Sie SPIN vollständig auskühlen, bevor Sie sie reinigen.

Der Glaszylinder besteht aus hochwertigem Borosilikatglas und lässt sich einfach mit einem weichen Tuch und Seife reinigen. Gründlich spülen um alle Seifenreste zu entfernen, bevor das Glas getrocknet wird. Seifenreste können das Risiko erhöhen, dass sich Ruß auf dem Glas absetzt.

Für den Hauptkörper dürfen keine starken oder schleifenden Löse- mittel oder Scheuerpads verwendet werden, da diese die Oberflächen angreifen und Scheuerspuren hinterlassen.

Ein feuchtes, weiches Tuch mit einem pH-neutralen Reinigungsmittel genügt für die Reinigung des Hauptkörpers.

Bewahren Sie SPIN stets gut geschützt auf und setzen Sie SPIN niemals der vollen Witterung aus.

3. SPIN auf Erhöhung

Es gibt die Möglichkeit SPIN mit einer Erhöhung zu verwenden. In dieser Anwendung kann SPIN erhöht auf dem Boden verwendet werden. Die Erhöhung wird einfach zwischen Fuß und Hauptkörper geschraubt.

Wichtig, es ist maximal ein Erhöhung erlaubt. SPIN auf Erhöhung darf ausschließlich im Freien verwendet werden.

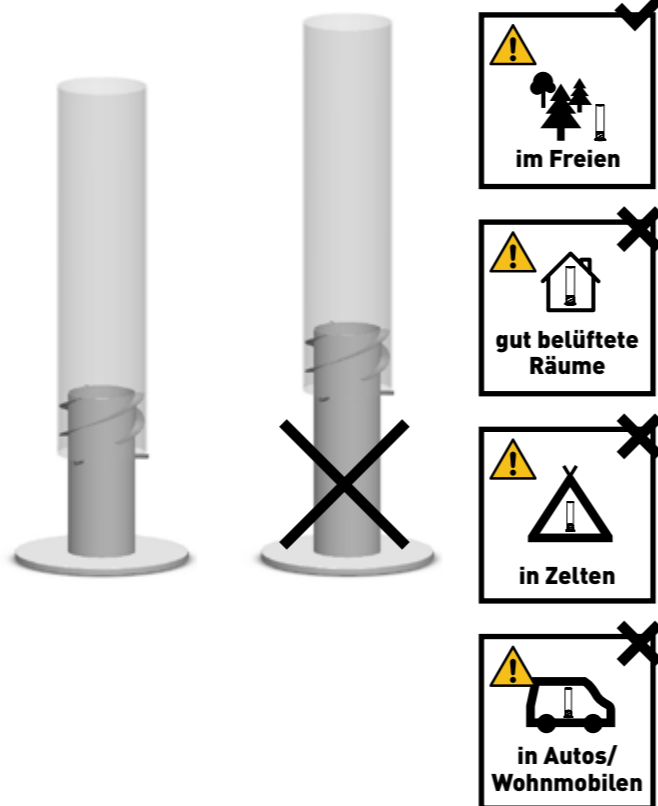

4. SPIN auf Erdspieß

• SPIN kann außerdem auf einem Erdspieß verwendet werden. So eignet sich SPIN beispielsweise für ein anschauliches Feuer im Garten. Hierzu den Hauptkörper ohne das Fußteil und ohne zusätzlichen Erhöhungsfuß auf den Erdspieß schrauben. Kurzanleitung beachten.

• Der 3-teilige Erspieß erlaubt vielfältige Möglichkeiten die Spin Fackel in Szene zu setzen. Durch die unterschiedlichen Stablängen von 48 cm, 34 cm, 17 cm, können durch die entsprechende Kombination folgende Gesamtlängen erreicht werden: 99 cm, 82 cm, 65 cm, 48 cm, 34 cm, 17cm

• SPIN ist in Kombination mit dem Erdspieß ausschließlich für den Gebrauch im Freien geeignet.

• Es ist wichtig, den Erdspieß ausreichend tief in den Boden zu stecken - wir empfehlen, den dafür vorgesehen Nagel min. 25cm tief in den Boden zu stecken. Versichern Sie sich, dass der Erdspieß einen sicheren Stand hat, je nach Bodenbeschaffenheit kann die Einstecktiefe des Nagels variieren. Bei sehr weichen, lockeren Böden besteht die Möglichkeit, dass der Erdspieß nicht sicher aufgestellt werden kann. Kann ein sicherer Stand nicht gewährleistet werden darf die Spin Fackel (Erdspieß) nicht in Betrieb genommen werden. Beachten Sie die notwendigen Sicherheitsabstände zu brennbaren Materialien, siehe Punkt 1.4.

• Alternativ kann SPIN Erdspieß / SPIN Fackel auch mit dem separat erhältlichen Standfuß (Ø 230 mm, Art. Nr. 0007) aufgestellt werden. Der Standfuß der Tischvariante (Ø 190 mm) ist für die Verwendung mit dem Erdspieß/Fackel ausdrücklich nicht geeignet. Bei der Verwendung des Standfußes muss sichergestellt werden, dass dieser auf einem festen Untergrund, wie z. B. Terrassenböden oder Pflaster aufgestellt wird.

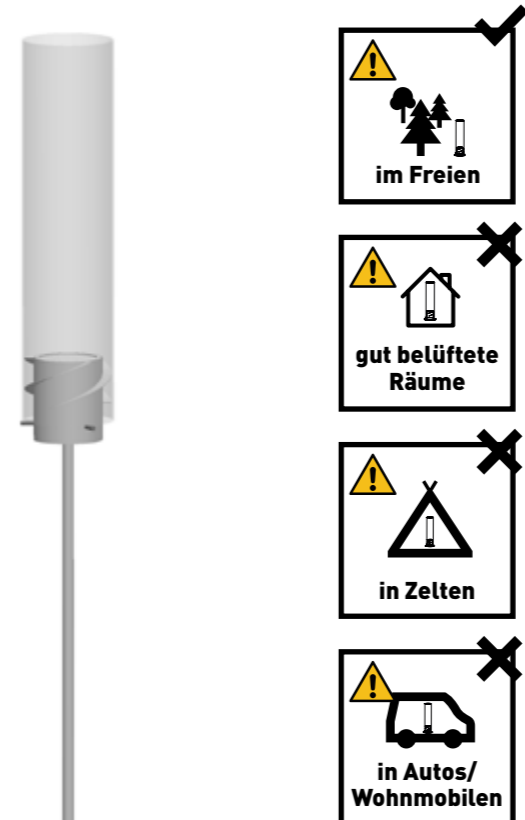

5. Garantie

Alle höfats-Produkte durchlaufen von der Entwicklung bis zur Serienreife viele Stufen der Planung und Erprobung. In der Fertigung und Montage werden ausschließlich hochwertige Materialien und Rohstoffe sowie modernste Methoden der Qualitätssicherung eingesetzt. Nur so können wir sichergehen, dass höfats Kunden die erwartete Qualität erhalten und die Produkte ihnen über viele Jahre hinweg Freude bereiten. Sollte ein Artikel wider Erwarten nicht diese Anforderungen einhalten, gelten folgende Garantiezeiträume:

2 Jahre

Voraussetzung dafür ist, dass der Artikel gemäß der beiliegenden Anleitung zusammengebaut und verwendet wird. höfats steht es frei, einen Kaufnachweis zu verlangen (Bitte bewahren Sie den Original-Kaufbeleg bzw. die Originalrechnung gut auf.).

Die Garantie ist nur unter Vorlage eines Kaufnachweises in Form einer Rechnung oder Zahlungsbelegs, wo das Kaufdatum, der Name des Händlers, Artikelbeschreibung, sowie Seriennummer, klar zu erkennen sind, gültig. Die Firma behält sich ausdrücklich vor, die Garantie bzw. den Garantieanspruch zu verweigern, falls diese Informationen nach dem ursprünglichen Kauf des Produkts entweder entfernt oder verändert wurden. Die beschränkte Garantie gilt nur für die Reparatur oder den Ersatz von Bestandteilen, die sich bei normalem Gebrauch als schadhaft erweisen. Falls höfats den schadhafte Zustand bestätigt und die Reklamation akzeptiert, wird höfats den/die betroffenen Teil/e kostenlos entweder reparieren oder ersetzen. Wenn Sie ein schadhaftes Teil einsenden müssen, sind die Gebühren für den Versand an höfats im Voraus zu bezahlen, damit höfats das reparierte bzw. neue Teil kostenlos an Sie zurücksendet. Die Garantie gilt nicht, wenn der Mangel am Produkt durch

7. Technische Daten

	SPIN 120	SPIN 120 FACKEL	SPIN 90	SPIN 90 FACKEL
Art. Nr.	00019, 00021, 00024, 090101	00017	00041, 00043, 00046, 00221	00036
Brennstoff	höfats Brenngel	höfats Brenngel	höfats Brenngel	höfats Brenngel
max. Füllmenge	500 ml	500 ml	225 ml	225 ml
Brenndauer	ca. 80 min	ca. 80 min	ca. 60 min	ca. 60 min
Abmessungen	23 x 23 x 54 cm	12 x 12 x 153 cm	19,5 x 19,5 x 40 cm	9 x 9 x 140 cm
Gewicht	4,6 kg	1,9 kg	3 kg	1,35 kg
Mindestsicherheitsabstand	60 cm	60 cm	60 cm	60 cm

den vom Fachpersonal der Firma bestimmten, unsachgemäßen Gebrauch des Produkts hervorgerufen wurde, bzw. entstanden ist. Die Garantie gilt nicht im Falle jeglicher Änderung bzw. Veränderung an der physischen und / oder äußerlichen Form des Produkts.

Diese beschränkte Garantie erstreckt sich nicht auf Versagen oder Betriebsschwierigkeiten aufgrund von Unfall, Missbrauch, falschem Gebrauch, Veränderung, falscher Anwendung, höherer Gewalt, willkürlicher Beschädigung, falschem Zusammenbau oder falscher Wartung bzw. falschem Service. Darüber hinaus ist die Garantie nichtig, wenn die normalen Wartungs- und Reinigungsarbeiten nicht regelmäßig durchgeführt werden. Eine Zustandsverschlechterung oder Beschädigung aufgrund extremer Wetterbedingungen wie Hagel, Erdbeben oder Wirbelstürme sowie Farbveränderungen aufgrund von direkter Sonneneinstrahlung oder Kontakt mit Chemikalien ist ebenfalls nicht durch diese Garantie gedeckt. Zutreffende implizierte Gewährleistungen der Marktgängigkeit und Eignung sind auf die in dieser ausdrücklich beschränkten Garantie genannten Garantiezeiträume beschränkt. In manchen Gerichtsbezirken sind derartige Beschränkungen bezüglich der Geltungsdauer einer implizierten Garantie nicht zulässig, so dass diese Beschränkung gegebenenfalls nicht auf Sie zutrifft. höfats übernimmt keine Haftung für irgendwelche besonderen, indirekten oder Folgeschäden. In manchen Gerichtsbezirken ist ein Ausschluss oder eine Beschränkung bezüglich Begleit- oder Folgeschäden nicht zulässig, so dass diese Beschränkung oder dieser Ausschluss gegebenenfalls nicht auf Sie zutrifft.

Für Schäden, die durch den Einsatz und Gebrauch von höfats-Produkten an anderen Fremdprodukten wegen unsachgemäßer Bedienung, Montage oder z.B. durch ein Missgeschick entstehen, kann keine Haftung übernommen werden.

höfats ermächtigt keine Personen oder Firmen, in seinem Namen irgendwelche Verpflichtungen oder Haftungen in Verbindung mit dem Verkauf, Einbau, Gebrauch, Abbau, der Rückgabe oder dem Einsatz seiner Produkte zu übernehmen. Derartige Darstellungen sind für höfats nicht verpflichtend.

6. Entsorgung

Ihr neues Gerät wurde auf dem Weg zu Ihnen durch die Verpackung geschützt. Alle eingesetzten Materialien sind umweltverträglich und wiederverwertbar. Bitte helfen Sie mit und entsorgen Sie die Verpackung umweltgerecht. Über aktuelle Entsorgungswege informieren Sie sich bei Ihrem Händler oder über Ihre kommunale Entsorgungseinrichtung.

- ! Verpackung und deren Teile nicht Kindern überlassen.
- ! Erstickungsgefahr durch Folien und andere Verpackungsmaterialien.

Altgeräte sind kein wertloser Abfall. Durch umweltgerechte Entsorgung können wertvolle Rohstoffe wieder gewonnen werden. Erkundigen Sie sich in Ihrer Stadt- oder Gemeindeverwaltung nach Möglichkeiten einer umwelt- und sachgerechten Entsorgung des Gerätes.

Brenngel und Brenngelrückstände dürfen nicht über das Abwasser entsorgt werden

Entsorgen Sie die leeren und benutzten Brenngeldosen über Ihre örtliche Schadstoffsammelstelle, z.B. Wertstoffhof.

Dear höfats customer,

many thanks for having decided to buy the high quality SPIN table-top fireplace from höfats. A good choice - a decision for a high functional and long-lasting quality product. So that you can enjoy it for many years to come, please read the following product information, tips for best use and recommendations regarding care and safety.

We wish you long lasting service with your new SPIN table-top fireplace.

All the best from southern Germany!

Your höfats team.

CONTENTS:

Important safety instructions	11
1. SPIN fireplace	13
1.1 Scope of delivery	14
1.2 Combustion gel	14
1.3 Instructions as to room size	14
1.4 Instructions as to location	14
1.5 Indoor and outdoor operating instructions	15
1.6 Description of safety instructions on the product	15
1.7 Operation	15
2. Maintenance, cleaning and storage	16
3. SPIN on an increasing element	16
4. SPIN on a ground spike	16
5. Warranty	17
6. Disposal	17
7 Technical Specifications	17

IMPORTANT SAFETY INSTRUCTIONS

By purchasing this product you are in receipt of the SPIN manual and you agree to follow the safety procedures and proper use outlined in the rest of the manual. This document is part of the device. Please read through the following instructions carefully and completely before using the fireplace. Please keep the manual at a protected place in order to have the instructions at hand at any time.

All provisions in this manual have to be absolutely complied with.







 Attention danger! Whenever you find this sign in the manual, we ask you to observe particular prudence.

 Warning of hot surface! There is the danger of burning yourself due to hot surface. Always wear protective gloves!

SPIN was tested and checked according to DIN EN 16647. Nevertheless, non-observance of these safety instructions and precautionary measures can lead to serious injuries or damage to property through fire or explosion.

Attention! Intended and proper use:

The device must only be operated as a decorative fireplace on even and solid undergrounds and is only intended for private use. In combination with the increasing element or the ground spike, SPIN is only destined for outdoor use. Without additional accessories (increasing element or ground spike), SPIN can also be used in well-ventilated rooms.

			
 well-ventilated rooms (as laid down under 1.3.)	✓	✗	✗
 outdoors	✓	✓	✓
 in a car / motorhome / tent	✗	✗	✗

Only use this article according to the instructions laid down in this manual. Any other operation of SPIN is regarded improper use and can lead to material or personal damage.

The manufacturer assumes no liability for damage caused by improper use.

ATTENTION! ALWAYS KEEP THE FIREPLACE DISTANT FROM CHILDREN!



ALWAYS SUPERVISE THE FIREPLACE WHEN IN OPERATION – NEVER LEAVE THE FIREPLACE UNATTENDED!

DANGER OF LIFE! NEVER POUR COMBUSTIBLES INTO THE OPEN FLAME

DANGER OF LIFE! DO NOT FILL COMBUSTIBLES INTO THE HOT FIRING CHAMBER





Only use the SPIN fireplace as described.

 When operating a decorative fireplace, an increased fire risk is given. Always hold ready a fire extinguisher in case of an accident or a mishap. Never extinguish the flame with water for this might lead to a steam explosion and can cause severe burns.

 For the use of SPIN, you must only use the höfats fire gel. You can use the höfats combustion gel can or fill the fire gel into the refill cup.

 You can also refill a used combustion gel can. Nevertheless, we recommend you to change the can after every use. An already used can tends to rust and is thus no longer safe.







 Immediately discard damaged cups (e.g. rust or deformation) and replace with new ones.

 In case SPIN shows an unnatural, uncontrolled burning behavior, extinguish the fire with the extinguishing lid resp. extinguish the fire immediately with a fire blanket or a fire extinguisher.

 Do not use liquid bioethanol or other flammable liquids such as spirit or petroleum.

 Never fill combustibles or combustion gel directly into the fireplace as combustibles or combustion gel can leak from the housing and thus lead to uncontrolled fire. Always use an original höfats combustion gel can.

 ATTENTION! DANGER OF LIFE! Never pour combustibles into a still warm, hot or even burning device! The combustibles can deflagrate and cause an increased danger of explosion.

-  Never refill hot and / or warm cups or cans with combustible fire gel
-  Never relight a hot cup. The hot bioethanol forms – together with air – a highly flammable, even explosive mixture.
-  ATTENTION! Never leave children or pets unattended near the hot fireplace. Pay special attention when lighting, operating and cooling off the fireplace.
-  ATTENTION! The glass cylinder of this fireplace becomes extremely hot and the fireplace itself must not be moved during operation.
-  Indoor use of SPIN is only possible in well ventilated rooms; does not burn completely odorless and residue-free, it nevertheless produces carbon dioxide and water, i.e. the air gets more humid and is consumed more quickly. Except for SPIN, no other fire must be operated in the same room.
-  SPIN is only destined for decorative use and must not be used for heating purposes or permanent operation.

ADDITIONAL IMPORTANT SAFETY INSTRUCTIONS AND HAZARD WARNINGS

- Always store the combustion gel cans in rooms where no open fire exists – bioethanol is a combustible which evaporates when open. With temperatures higher than 21° C (70° F) and in combination with air, it forms a highly flammable, even explosive mixture. Do not store more than 5 litres (1,3 gallons) of highly flammable liquids in your home. Observe national and regional regulations, rules, laws and other legally binding requirements of your place of residence regarding the storage and handling of highly flammable liquids. The requirements may vary depending on your location.
- Any combustible outside the combustion gel can has to be removed prior to lighting.
- Never operate SPIN under conditions of strong air draught.
- Observe a minimum distance of 60 cm (23,6") to flammable surfaces, objects and walls.
- There should not be any flammable objects above SPIN, minimum distance 60 cm (23,6").

- Wait until SPIN has completely cooled off before transporting the fireplace.
- When operating SPIN, make sure that a secure and solid stand for the fireplace is given.
- Do not put any objects onto the device.
- Combustion gel is mixed with thickening agents and thus does not burn completely odorless and residue-free.
- Watch out for flames out of the opening of the fireplace.
- Do not modify or change the product in any kind.
- Damaged products resp. accessories must no longer be used.
- The manufacturer cannot be held liable for damages caused by incorrect, careless or improper use.
- The manufacturer does not assume any liability for damages caused due to operating the device in an improper way; the same is true for any claim of third parties.
- The manual is based on the regulations and provisions of the European Union. Please also observe country-specific regulations and laws when using SPIN abroad!
- Always observe the national and international safety, health and work specifications.
- The immediate surroundings have to be free from highly flammable or explosive substances.
- It is not recommended that individuals under 18 years of age handle the SPIN device.
- Always operate SPIN carefully in good physical and mental condition: fatigue, illness, alcohol consumption, medicaments and the influence of drugs are irresponsible as you can no longer use the device safely.
- Only clean the fireplace when the device has cooled off completely.
- Do not wear clothing with long and / or loose sleeves when lighting or operating the device.
- Keep distant electronic cables from the hot surfaces of the fireplace and from strongly frequented areas.
- This device is not destined for operation by persons (including children) with limited physical, sensory or mental abilities and functions or persons with a lack of experience and / or knowledge unless supervised by another person being responsible for their safety or having been instructed by such a person on how to operate the device.

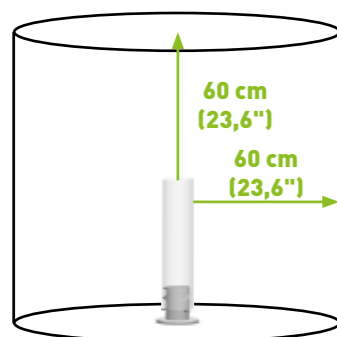

1. SPIN bioethanol lantern | table fire | garden troch

Fire has been attracting people for ages. However, this hot element was essential for survival in the past and today we enjoy its pleasant warmth, its cozy crackling and the unique and fascinating dance of the flames. höfats loves playing with fire and has now enlarged its product range by another accessory: SPIN is a fascinating whirl of flames in a decorative glass cylinder, bringing campfire atmosphere onto your balcony or terrace. As any other höfats product – awarded with numerous design prizes – SPIN enthuses with its first-class aesthetics and ingenious functionality.

The impressive dance of the flames is due to bioethanol burnt in a can. Simply place the can into the stainless steel footing and light it. Then put on the glass cylinder made of high-quality borosilicate glass and enjoy the luminous vortex of flames. Those who want to end this spectacle at an earlier point of time can simply put down the annexed extinguisher onto the glass cylinder and wait until the flames are completely extinct.

A ground spike with which SPIN can be easily pinched into the ground is also available. Just pinch the spike into your lawn, and SPIN will become the eye-catcher of any garden party and enchant your guests. Due to its elevation, SPIN also looks great on the ground.



1.1 Scope of delivery

Carefully remove SPIN from the packaging and check the content as to completeness or damages. In case any component is defect, we ask you to please not to use SPIN, but to contact your distributor. Please remove all packing material prior to assembly. höfats firegel is not included in the delivery.

1.2 Combustion gel

- For the use of SPIN, you must only use the höfats fire gel. You can use the höfats combustion gel bottle (art.-nr. 090801-6) and fill the fire gel into the refill cup. (art.-nr. 090901)
- The manufacturer accepts no liability for other combustibles.
- Never refill hot and / or warm cups or cans with combustible fire gel. The hot gel forms – together with air – a highly flammable, even explosive mixture.
- Never pour combustion gel directly into the fireplace, for otherwise the combustion gel can pour out and an uncontrolled fire can be caused.
- Do not use liquid bioethanol or other flammable liquids such as spirit or petroleum
- Always store the combustion gel securely closed in rooms where no open fire exists – bioethanol is a combustible which evaporates when open. With temperatures higher than 21° C (70° F), bioethanol – together with air – forms a highly flammable, even explosive mixture
- Completely and securely close used combustion gel cans (as far as not burnt out fully). The quality of open combustion gel can deteriorate when stored for a longer period and cannot be lit as easily as before
- Do not store more than 5 litres (1,3 gallons) of highly flammable liquids in your home. Observe national and regional regulations, rules, laws and other legally binding requirements of your place of residence regarding the storage and handling of highly flammable liquids. The requirements may vary depending on your location.

1.3 Instructions as to room size

- When operating SPIN in closed rooms, always make sure that there is sufficient ventilation
- Combustion gel is mixed with thickening agents and thus does not burn completely odorless and residue-free. The air gets moister and is consumed faster
- Therefore, no other fire must be lit in the same room except for SPIN
- In order to prevent dangerous carbon dioxide concentrations when operating SPIN in closed rooms, the following minimum room volume must be observed.

Room size

Air exchange per hour	Minimum room volume
0/hour	23 m ³ (812 cu. ft), equaling e.g. an area of 3 x 3 meters with a ceiling height of 2.5 meters
0,2/hour	18 m ³ (636 cu. ft), equaling e.g. an area of 3 x 2.4 meters with a ceiling height of 2.5 meters
0,5/hour	11 m ³ (388 cu. ft), equaling e.g. an area of 2 x 2.2 meters with a ceiling height of 2.5 meters

The air exchange rate indicates how often the room volume is exchanged by outside air within one hour. With window ventilation, the following air exchange can be reached, for example:

Window position	Air exchange per hour
Window and doors closed	0 – 0,2
Window tilted	0,3 – 3
Window fully open	5 – 15
Opposite window fully open	up to 40

Window opening according to room size

	Room size with ceiling height 2 meters	Room size with ceiling height 2.5 meters
	minimum 8 m ² (86 ft ²)	minimum 7 m ² (75 ft ²)
	minimum 12 m ² (130 ft ²)	minimum 10 m ² (107 ft ²)

1.4 Instructions as to location

- Please observe the respective, current local and national regulations concerning the location of bioethanol fireplaces
- Place SPIN on a solid, even and non-slip underground. Please ensure that the table or floor on which you place the device can support the weight (for weight see Technical Data, point 7)
- Pay attention to a safety distance of 0,6 m (23,6") to flammable materials such as home textiles, upholstered furniture, shelves or wardrobes Pay special attention to curtains and lamps in the immediate surroundings of SPIN. A safety distance of at least 0,6 meter (23,6") to the room ceiling should be observed
- Do not operate SPIN under conditions of strong draught or wind. Only place SPIN in an area protected against cross ventilation.
- Do not operate SPIN under conditions of rain

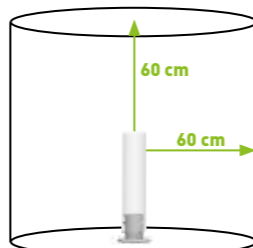

1.5 Indoor and outdoor operating instructions

In combination with the increasing element or ground spike, SPIN must only be operated outdoors. Without additional accessories (increasing element or ground spike), SPIN can also be used in well-ventilated rooms.



 well-ventilated rooms (as laid down under 1.3.)	✓	✗	✗
 outdoors	✓	✓	✓
 in a car / motorhome / tent	✗	✗	✗

1.6 Description of safety instructions on the product



In no case, fill in combustibles in warm condition.



In no case, fill in combustibles during operation.

1.7 Operation

- SPIN is a decorative fireplace for private use indoors and outdoors
- SPIN must not be used for heating purposes
- Remove all packaging materials prior to operation.
- Check the safety container (main body that screws onto the stand) and refill can for leaks and other damage before each use. If any damage to these components is visible, the use of SPIN is expressly prohibited, safe operation cannot be guaranteed.
- Defective or damaged parts may only be replaced with original höfats spare parts. If non-original höfats spare parts are used, safe operation of the fireplace cannot be guaranteed and is therefore expressly prohibited.
- Before each use, check whether there is fuel in the safety container. If there is fuel in the safety container, it must be removed before use to ensure safe operation.

Assembly

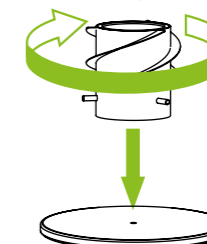

Prior to every use, check SPIN as to damages. Screw the threaded pin of the main unit onto the threads in the footing. When the main unit lies on the footing, one full turn has to be effected in order to establish the connection. You can place the glass cylinder next to SPIN before lighting the device.

Refill

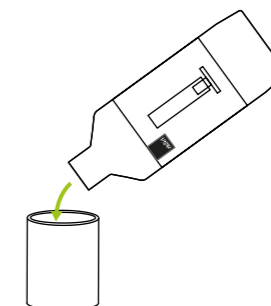

Let the refill cup cool off before refilling it. Only fill the cup with höfats fire gel. We can only guarantee SPIN's safe usage if you exclusively use höfats fire gel. Do not fill the cup beyond the lower edge of the opening. Never pour combustion gel directly into the fireplace, for otherwise the combustion gel can pour out and an uncontrolled fire can be caused. Therefore, always use the standard cans supplied.

Lighting

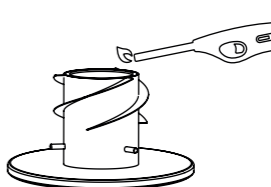

When lighting the combustion gel, make sure to observe sufficient safety clearance. Therefore, only use a long-handled lighter or a long match.

ATTENTION: After lighting SPIN, the flames of the combustion gel are hardly visible.

Putting on the glass cylinder

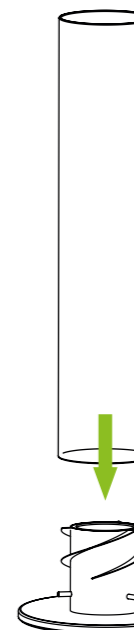

To make sure that the burning gel has been successfully ignited, set the glass cylinder onto the protruding pins of the main unit after approx. 2 min. Hold the glass cylinder in centered position. Always use fireproof gloves (e.g. barbecue gloves). As the height of the flames develops only gradually, no danger is given. In the beginning, some water vapor arises and the glass becomes foggy – however, this water vapor vanishes soon

During operation

Due to the chimney effect and the wings of SPIN, a high, beautiful and rotating flame is created.

The fireplace and above all the glass cylinder get extremely hot during operation so that every contact can cause severe burns.

For this reason, SPIN must not be moved during operation. Any movement can

moreover cause the combustion gel to be spilt and thus lead to an uncontrolled fire.

Do not pour water over SPIN during or immediately after operation. This can lead to damage of the product.

Extinguishing

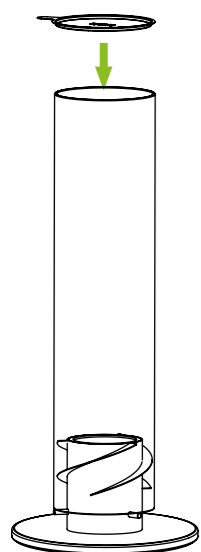

Always keep the extinguishing lid near the device.

We generally recommend to let the can burn down completely until it is extinct.

Otherwise, put the lid onto the glass cylinder and wait until the flame is completely extinct. For extinguishing the flame, only use the lid supplied. Hold the lid at the small flap.

Attention: in the combustion chamber, small flames – which are not visible from the outside – can blaze for a long time. Even if the fire is completely extinct, the still hot can might inflame refilled combustion gel.

Never extinguish the flame with water – this can lead to a steam explosion and cause severe burns.

Re-lighting

⚠ When the flames are extinct, let SPIN cool off completely before cleaning.

⚠ Take care that you never refill a hot or warm refill cup or can. The hot gel forms – together with air – a highly flammable, even explosive mixture.

If you nevertheless want to immediately relight SPIN, it is essential to observe the following points:

- The glass cylinder is extremely hot; always wear fireproof gloves (e.g. barbecue gloves) in order to remove the glass.
- In no case relight a hot combustion gel can; the hot bioethanol forms – together with air – a highly flammable, even explosive mixture.
- Remove the hot combustion gel can; always wear fireproof gloves (e.g. barbecue gloves).
- Carefully insert a new combustion gel can, a filled refill cup or a filled combustion gel can into SPIN. Observe the previous instructions "Opening of the combustion gel can", "Lighting", "Putting on the glass cylinder", "During operation", "Extinguishing".

2. Maintenance, cleaning and storage

SPIN is made of high-quality materials. In order to clean and care the surfaces, please observe the following instructions:

⚠ When the flames are extinct, let SPIN cool off completely before cleaning.

The glass cylinder is made of high-quality borosilicate glass and can easily be cleaned with a soft cloth and some soap. Rinse thoroughly and remove all soap residues before drying the glass. Soap residues can increase the risk that soot particles set down on the glass.

For the main unit, neither strong or abrasive solvents nor scrub pads must be used. These would attack the surface and leave scrape marks.

A wet, soft cloth with a pH-neutral cleaning agent is sufficient in order to clean the main unit.

Always keep SPIN at a well-protected place and never expose SPIN to harsh weather conditions.

3. SPIN on an increasing element

It is also possible to use SPIN with an increasing element. With this application, SPIN can be used in increased position on the ground. The increasing element is simply screwed between footing and main

unit.

Important: a maximum of one increasing element is allowed. SPIN in increased position must only be operated outdoors.

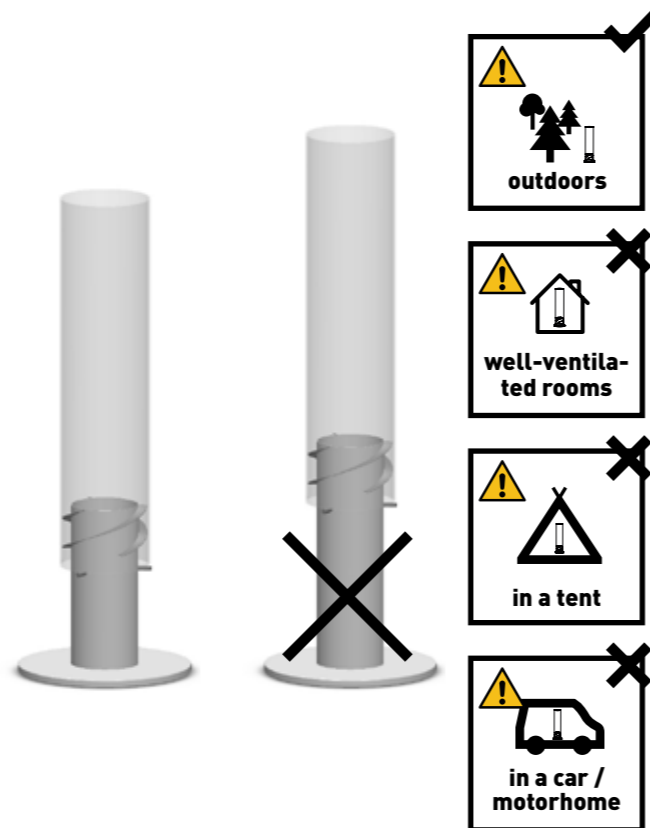

4. SPIN on a ground spike

- You can also use SPIN in combination with a ground spike. This turns SPIN into an exciting fire display for your outdoor areas. Simply unscrew the main component from the stand and screw it onto the ground spike (without elevation mount). Please refer to the quick guide.
- The three-part ground spike makes SPIN a versatile garden torch. The different lengths of the three pole components (48 cm / 34 cm / 17 cm) can be used individually or in combination to create the following overall lengths: 99 cm, 82 cm, 65 cm, 48 cm, 34 cm, 17cm.
- When paired with the ground spike, SPIN is only suitable for outdoor use.
- It is essential to drive the ground spike deeply into the ground – we recommend driving the spear point at least 25cm into the ground. Make sure that the ground spike is firm and stable. The insertion depth can vary depending on soil texture. If the soil is particularly soft & loose, you may not be able to safely insert the ground spike. If you cannot ensure that the ground spike will stand securely SPIN may not be used. Always maintain the necessary safety distances from flammable materials (see point 1.4)
- Alternatively, SPIN ground spike / SPIN torch can also be set up with the separately available stand (Ø 230 mm, Art. No. 0007). The base of the table variant (Ø 190 mm) is expressly not suitable for use with the ground spike / torch. When using the stand, it must be ensured that it is placed on a firm surface, such as a B. terrace floor or pavement is placed.

5. Warranty

All höfats products undergo – from their conception to their series production – many phases of planning and testing. In manufacturing and assembly, only high-quality materials as well as most modern methods as regards quality control and assurance are applied. Only thus we can make sure that höfats customers get the quality expected and can take pleasure in our products for years. In case one article

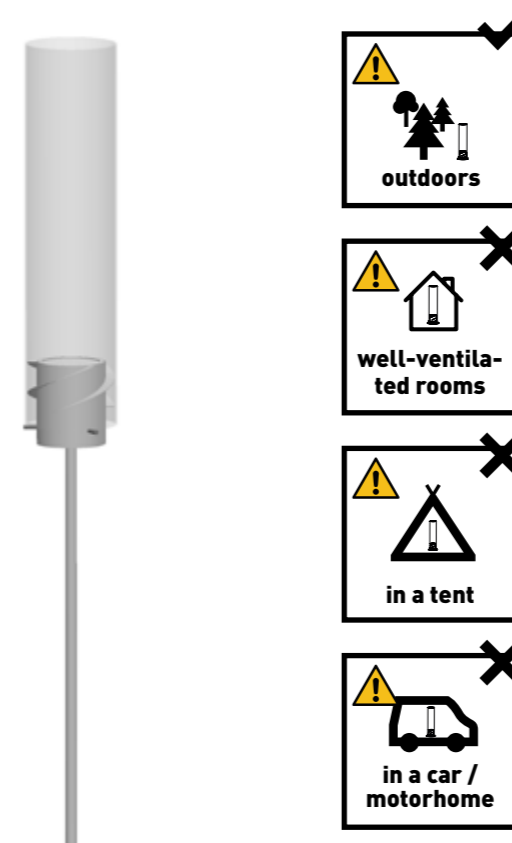

should – contrary to expectations – not meet these requirements, the following warranty periods are applicable:

2 years

Precondition therefore is that the article was assembled and used according to the instructions annexed. höfats reserves the right to demand a proof of purchase (Please keep the original proof of purchase or the original invoice in a safe place).

The warranty is valid only upon presentation of the proof of purchase consisting of original invoice or sales slip indicating the date of purchase, dealer's name, model and serial no. of the product. Company reserves the right to refuse warranty if this information has been removed or changed after the original purchase of the product. The limited warranty is only applicable for repair works or replacement of integral parts that prove to be defective under normal conditions of use. If höfats confirms the defective condition and accepts the reclamation, höfats will either repair the defective part(s) free of charge or replace it / them. In case you have to send in a defective part, the shipping fees to höfats have to be paid in advance so that höfats can return the repaired resp. new part to you free of charge. The Warranty is not applicable when the defect is caused by improper use as determined by the company personnel." The Warranty is not applicable when there is modification or alteration of any nature made to the electrical circuitry or any part that is physically constructing or surrounding the set.

This limited warranty does not cover malfunction or operating difficulties due to accident, misuse, modification, misapplication,

7. Technical specifications

	SPIN 120	SPIN 120 TORCH	SPIN 90	SPIN 90 TORCH
Art. No.	00019, 00021, 00024, 090101	00017	00041, 00043, 00046, 00221	00036
fuel	höfats Combustion gel	höfats Combustion gel	höfats Combustion gel	höfats Combustion gel
Max. capacity	500 ml	500 ml	225 ml	225 ml
burning time	about 80 minutes	about 80 minutes	about 60 minutes	about 60 minutes
Dimensions	23 x 23 x 54 cm	12 x 12 x 153 cm	19,5 x 19,5 x 40 cm	9 x 9 x 140 cm
mass	4,6 kg	1,9 kg	3 kg	1,35 kg
minimum safety distance	60 cm	60 cm	60 cm	60 cm

force majeure, willful damage, false assembly resp. maintenance or false service. Moreover, this warranty becomes void in case normal maintenance and cleaning works are not carried out regularly. Any deterioration of condition or damage due to extreme weather conditions such as hail, earthquakes or hurricanes as well as changes in color due to direct sunlight or contact with chemicals is also not covered by this warranty. Applicable and implied warranties as to marketability and suitability are restricted to the periods explicitly stated in this warranty. In some judicial districts, such restrictions as to warranty periods of an implied warranty are not permitted so that these restrictions as to validity might not affect you. However, höfats does not assume liability for any particular, indirect or consequential damage. In some judicial districts, an exclusion or restriction regarding collateral or consequential damage is not permissible. In such case, this restriction or exclusion might not apply to you.

No liability can be assumed for damages caused by the use and operation of höfats products as regards third-party products in case of improper handling, assembly or – for example – mishaps.

höfats does not entitle any persons or companies to assume any liabilities or warranties in the company's name as regards the sale, assembly, use, deconstruction, return or operation of its products. Such representations are not binding for höfats.

6. Disposal

Your new device has been protected by its packaging on the way to you. All materials used are environmentally compatible and recyclable. Please assist in disposing the materials in an environment-friendly way. Both your distributor and your local disposal facility will inform you about environment-friendly disposal channels.

⚠ Do not hand over packaging material and parts thereof to children.

⚠ Risk of suffocation due to foils and other packaging material. Old devices are no worthless waste. By means of an environment-friendly disposal, valuable raw materials can be regained. Find out with your municipal or local administrations about possibilities of an environmentally compatible and proper disposal of your old device.

Combustion gel and combustion gel remains must not be disposed by wastewater.

Dispose of the empty and used combustion gel cans at your local special waste collection point (recycling center).

Cher client,

Vous avez choisi SPIN et nous vous en remercions. Avec SPIN, vous optez pour un produit très performant et durable. Afin de profiter de nombreuses années de votre brasero SPIN, merci de lire les informations suivantes sur le produit, les instructions pour une manipulation et un entretien optimaux ainsi que les recommandations en matière de sécurité.

Nous vous souhaitons beaucoup de bons moments avec votre SPIN!

Meilleures salutations de Bavière !

Votre équipe höfats

SOMMAIRE :

Consignes de sécurité importantes	19
1. Feu de table SPIN	21
1.1 Éléments inclus dans la livraison	22
1.2 Gel combustible	22
1.3 Indications relatives à la taille des pièces	22
1.4 Indications relatives à l'emplacement	22
1.5 Instructions pour l'utilisation à l'intérieur et à l'extérieur	23
1.6 Description des instructions de sécurité sur le produit	23
1.7 Utilisation	24
2. Entretien, nettoyage et conservation	24
3. SPIN en hauteur	24
4. SPIN sur un piquet	24
5. Garantie	25
6. Élimination	25
7. Données techniques	25

CONSIGNES DE SÉCURITÉ IMPORTANTES

En achetant ce produit, vous recevez automatiquement le mode d'emploi de SPIN et acceptez d'utiliser le produit conformément aux règles de sécurité et d'utilisation mentionnés dans le mode d'emploi, de façon conforme et sûre. Ce document fait partie de l'appareil. Veuillez lire attentivement l'ensemble des consignes suivantes avant d'utiliser le brasero. Veuillez conserver le mode d'emploi dans un endroit protégé pour pouvoir vous y référer en cas de besoin.

Toutes les directives de ce mode d'emploi doivent être respectées telles quelles.







 Attention danger ! Lorsque vous trouvez ce signe dans le mode d'emploi, nous vous prions de faire preuve d'une attention toute particulière.

 Attention, surface chaude ! Danger de brûlure à cause d'une surface chaude. Portez toujours des gants de protection !

SPIN a été testé selon la norme DIN EN 16647. Le non-respect de cette consigne de sécurité et des mesures de précaution peut malgré tout entraîner des blessures sérieuses ou des dommages matériels liés à un incendie ou à une explosion.

Attention ! Utilisation conforme :

L'appareil est prévu uniquement pour être utilisé comme brasero décoratif sur un support plat et résistant. Convient uniquement à une utilisation domestique. En combinaison avec un pied de surélévation ou avec un pieu, SPIN est adapté uniquement à une utilisation en plein air. Sans accessoire supplémentaire (pied de surélévation ou pieu), SPIN peut aussi être utilisé dans des locaux bien aérés.

			
	✓	✗	✗
Locaux bien aérés (comme définis au point 1.3)			
	✓	✓	✓
à l'air libre			
	✗	✗	✗
dans une voiture / un camping-car / une tente			

N'utilisez l'article que de la façon décrite dans ce mode d'emploi. Toute autre utilisation est considérée non conforme et peut entraîner des dommages matériels, voire des blessures.

Le fabricant n'assume aucune responsabilité pour des dommages causés par une utilisation non conforme.

ATTENTION ! MAINTENEZ TOUJOURS LE BRASERO HORS DE PORTÉE DES ENFANTS !



SURVEILLEZ TOUJOURS LE BRASERO LORSQU'IL EST ALLUMÉ - NE LE LAISSEZ PAS SANS SURVEILLANCE !

DANGER DE MORT ! NE VERSEZ PAS DE COMBUSTIBLE SUR LA FLAMME OUVERTE

DANGER DE MORT ! NE REMPLISSEZ PAS LE RÉSERVOIR DE COMBUSTIBLE LORSQU'IL EST CHAUD





N'utilisez la cheminée SPIN que de la façon décrite.

 L'utilisation d'un brasero décoratif entraîne un fort risque d'incendie. Gardez un extincteur à portée de main en cas d'accident ou d'incident. N'éteignez jamais la flamme avec de l'eau, ce qui pourrait provoquer une explosion de vapeur et entraîner d'importantes brûlures.

 Seule le gel combustible höfats peut être utilisée pour SPIN. Vous pouvez utiliser les boîtes de gel combustible ou remplir el gel combustible dans le réservoir de recharge.

 Vous pouvez remplir le gel de combustion dans une boîte déjà entamée. Mais nous vous recommandons de le changer après chaque utilisation. Une boîte déjà entamée a tendance à rouiller et n'est donc plus sûre.

 Si vous remarquez que la boîte ou le réservoir est endommagé, comme la rouille ou la déformation, éliminez-le immédiatement et utilisez-en un nouveau.

 Si SPIN démontre un comportement de combustion non naturel, non contrôlable, éteignez le feu avec l'éteignoir ou éteignez-le immédiatement avec une couverture d'extinction ou un extincteur.

 N'utilisez pas de bioéthanol liquide ni aucun autre liquide inflammable, comme de l'alcool ou du pétrole.

 N'ajoutez jamais de matière combustible ou de gel combustible directement dans le brasero. La matière combustible ou le gel combustible pourrait fuir de sa boîte et causer un incendie incontrôlable. Utilisez toujours une boîte de gel combustible höfats originale.

 ATTENTION DANGER DE MORT ! Ne versez jamais de combustible dans un appareil encore chaud, brûlant ou en combustion ! Le gel combustible peut déflagrer. Le risque d'explosion est élevé.

 N'ajoutez jamais de gel combustible dans un réservoir encore chaude. Le gel combustible peut déflagrer. Le risque d'explosion est élevé.

N'allumez jamais un réservoir chaud, car le gel combustible s'échappe très facilement lorsqu'il est chaud.

 ATTENTION ! Les enfants et les animaux domestiques ne doivent jamais se trouver sans surveillance à proximité du brasero chaud. Faites particulièrement attention lors de l'allumage, de l'utilisation et du refroidissement.

 ATTENTION ! Le cylindre en verre du brasero chauffe fortement et le brasero ne doit pas être déplacé lorsqu'il est allumé.

 N'utilisez SPIN à l'intérieur que dans des espaces bien ventilés - Le bioéthanol dégage donc une légère odeur lors de la combustion et laisse un léger résidu mais crée du CO2 et de l'eau, c'est-à-dire que l'air devient plus humide et se consomme plus rapidement. Aucun autre feu ne doit donc être allumé dans la même pièce que SPIN.

 SPIN est prévu uniquement à des fins décoratives, et non pour servir de chauffage. Il n'est donc pas adapté à une utilisation sur une longue durée.

• Attendez que le carburant soit complètement refroidi avant de transporter SPIN

• Lors de l'utilisation de SPIN, veillez à ce que le brasero soit bien stable

• Ne posez aucun objet sur l'appareil

• Le gel combustible est mélangé avec un agent épaississant et dégage donc une légère odeur lors de la combustion et laisse un léger résidu

• Surveillez l'ouverture du brasero pour que des flammes ne s'échappent pas

• Ne modifiez pas le produit

• Les appareils ou les accessoires endommagés ne doivent plus être utilisés

• Le fabricant ne peut pas être rendu responsable des dommages liés à une utilisation incorrecte, imprudente ou non conforme.

• Le fabricant n'accepte aucune responsabilité pour des dommages liés à une utilisation non conforme du produit ; cette exclusion de responsabilité s'applique également aux tiers.

• Le mode d'emploi se base sur les normes et les règles en vigueur dans l'Union européenne. Respectez les directives et lois spécifiques en cas d'utilisation à l'étranger.

• Respectez toujours les règles relatives à la sécurité, à la santé et au travail en vigueur sur le plan national et international.

• L'environnement immédiat doit être exempt de substances facilement inflammables ou explosives.

• Nous recommandons d'éviter que des personnes de moins de 18 ans n'utilisent ce produit.

• Travaillez avec les précautions nécessaires et veillez à être en bon état de santé physique et mentale : la fatigue, la maladie, l'usage d'alcool, les médicaments et l'influence des drogues entraînent une baisse de la conscience du danger et ne permettent pas d'utiliser l'appareil de façon sûre.

• Nettoyez le brasero uniquement une fois que l'appareil est complètement refroidi.

• Lors de l'allumage ou de l'utilisation du brasero, ne portez pas de vêtements aux manches larges.

• Maintenez les câbles électriques à distance des surfaces chaudes du brasero et de zones à forte fréquentation.

• Cet appareil n'est pas prévu pour être utilisé par des personnes (y compris des enfants) aux capacités physiques, sensorielles ou mentales limitées, ou manquant d'expérience et/ou de connaissance, à moins qu'elles ne soient accompagnées durant l'utilisation par une personne responsable de leur sécurité ou que cette dernière ne leur donne des instructions à ce sujet.

AUTRES CONSIGNES DE SÉCURITÉ IMPORTANTES

• Stockez toujours les boîtes de gel combustible dans des espaces bien fermés, sans feu ouvert. Le bioéthanol est un carburant qui s'évapore lorsqu'il est à l'air. À des températures supérieures à 21 °C, il forme avec l'air un mélange facilement inflammable, voire explosif. Ne stockez pas plus de 5 litres de liquides hautement inflammables dans votre maison. Respectez les réglementations, règles, lois et autres exigences nationales et régionales contraignantes de votre lieu de résidence concernant le stockage et la manipulation de liquides hautement inflammables. Les exigences peuvent varier en fonction de votre lieu de résidence.

• Il faut nettoyer toute matière combustible hors de la boîte de gel combustible avant l'allumage.

• N'utilisez pas SPIN en cas de fort courant d'air

• Veillez à respecter une distance minimum de 60 cm par rapport aux surfaces inflammables et aux parois

• Aucun objet inflammable ne devrait être posé directement sur SPIN. Respectez une distance minimum de 60 cm.

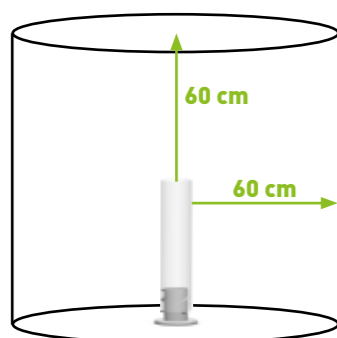

1. Feu de table SPIN

Depuis toujours, le feu attire l'homme. Il était autrefois vital, car il permettait de se chauffer. Aujourd'hui, nous apprécions surtout sa chaleur confortable, son crépitement agréable et le jeu unique des flammes. höfats aime jouer avec le feu et a élargi sa gamme à un nouvel accessoire : SPIN est un tourbillon de flammes fascinant dans un cylindre en verre qui donne comme par magie une atmosphère de feu de camp à vos soirées sur le balcon ou en terrasse. Comme tous les autres produits höfats récompensés par de nombreux prix de design, SPIN est parfaitement esthétique et dispose de fonctionnalités sophistiquées.

Le jeu impressionnant des flammes est à base de bioéthanol, que l'on brûle dans une boîte. Il suffit de placer la boîte dans le pied en acier et d'allumer le brasero. On installe ensuite le cylindre en verre borosilicate de haute qualité par-dessus, et on profite de la danse des flammes. Si l'on souhaite arrêter le spectacle plus tôt, il suffit de mettre le couvercle fourni sur le cylindre de verre jusqu'à ce que la flamme soit complètement éteinte.

On peut également commander une pieu permettant de planter facilement Spin dans le sol. De quoi surprendre vos invités lors de votre prochaine fête en extérieur, et de faire parler de lui ! Grâce au élevation, SPIN a bon aspect même posé au sol.



1.1 Éléments inclus dans la livraison

Sortez délicatement SPIN de son emballage et vérifiez que le contenu soit complet et ne soit pas endommagé. Si des éléments sont endommagés ou que la livraison est incomplète, n'utilisez pas SPIN et contactez votre revendeur. Avant le montage, retirez tout l'emballage. höfats gel combustible n'est pas fournie avec l'appareil.

1.2 Gel combustible

- Seule le gel combustible höfats peut être utilisée pour SPIN. Vous pouvez utiliser les bouteilles de gel combustible (n° 090801-6) et remplir el gel combustible dans le réservoir de recharge. (n° 090901)
- Le fabricant décline toute responsabilité pour d'autres combustibles.
- N'ajoutez jamais de gel combustible dans un réservoir encore chaude Le gel combustible peut déflagrer. Le risque d'explosion est élevé.
- N'ajoutez jamais de gel combustible directement dans le brasero. Le gel combustible pourrait fuir du boîtier et causer un incendie incontrôlable.
- N'utilisez pas de bioéthanol liquide ni aucun autre liquide inflammable, comme de l'alcool ou du pétrole
- Stockez toujours le gel combustible bien refermé dans des pièces sans feu ouvert - le bioéthanol est un carburant qui s'évapore lorsqu'il est à l'air. À des températures supérieures à 21 °C, il forme avec l'air un mélange facilement inflammable, voire explosif
- Refermez correctement les boîtes de gel combustible entamées (si le gel n'est pas entièrement consommé). Un gel combustible stocké pendant longtemps perd en qualité et risque de ne plus s'enflammer aussi facilement.
- Ne stockez pas plus de 5 litres de liquides hautement inflammables dans votre maison. Respectez les réglementations, règles, lois et autres exigences nationales et régionales contraignantes de votre lieu de résidence concernant le stockage et la manipulation de liquides hautement inflammables. Les exigences peuvent varier en fonction de votre lieu de résidence.

1.3 Indications relatives à la taille des pièces

- Durant l'utilisation de SPIN dans des espaces fermés, veillez à ce que la ventilation soit suffisante
- Le gel combustible est mélangé avec un agent épaississant et dégage donc une légère odeur lors de la combustion et laisse un léger résidu. L'air devient plus humide et se consomme plus rapidement
- Aucun autre feu ne doit donc être allumé dans la même pièce que SPIN
- Pour éviter une concentration de CO2 dans le cas d'une utilisation dans des locaux fermés, la pièce ne doit pas être plus petite que le volume suivant :

Taille de la pièce

Changement d'air par heure	Volume minimal de la pièce
0/heure	23 m³, ce qui correspond par exemple à une surface de 3 x 3 m pour une hauteur de pièce de 2,5 m
0,2/heure	18 m³, ce qui correspond par exemple à une surface de 3 x 2,4 m pour une hauteur de pièce de 2,5 m
0,5/heure	11 m³, ce qui correspond par exemple à une surface de 3 x 2,2 m pour une hauteur de pièce de 2,5 m

Le taux de changement d'air indique à quelle fréquence un volume d'air dans une pièce est échangé par de l'air frais. En ouvrant une fenêtre, on peut par exemple atteindre le taux de changement d'air suivant :

Position de la fenêtre	Changement d'air par heure
Portes et fenêtres fermées	0 - 0,2
Fenêtre en imposte	0,3 - 3
Fenêtre grande ouverte	5 - 15

Fenêtres l'une en face de l'autre jusqu'à 40 ouvertes

Ouverture de fenêtre en fonction de la taille de la pièce

	Taille de la pièce pour une hauteur de pièce de 2 m	Taille de la pièce pour une hauteur de pièce de 2,5 m
	au moins 8 m²	au moins 7 m²
	au moins 12 m²	au moins 10 m²

1.4 Indications relatives à l'emplacement

- Respectez toujours les directives locales et nationales en vigueur pour ce qui est de l'installation de braseros à l'éthanol
- Placez SPIN sur un sol stable, plat et solide. Assurez-vous que la table ou le sol sur lequel vous posez l'appareil peut supporter le poids (voir Poids, voir Caractéristiques techniques, point 7).
- Veillez à maintenir une distance de sécurité de 60 cm par rapport aux matériaux inflammables tels que les textiles d'ameublement, les meubles capitonnés, les étagères ou les armoires. Faites particulièrement attention aux rideaux et lampes dans les alentours immédiats de SPIN. Respectez une distance minimum de 60 cm par rapport au plafond de la pièce
- N'utilisez pas SPIN en cas de fort courant d'air ou vent. Posez SPIN uniquement dans un endroit à l'abri des courants d'air.
- N'utilisez pas SPIN sous la pluie

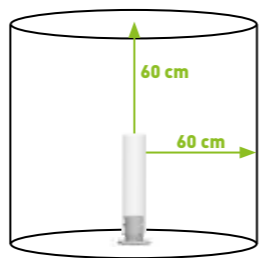

1.5. Instructions pour l'utilisation à l'intérieur et à l'extérieur

En combinaison avec un pied de surélévation ou avec un pieu, SPIN est adapté uniquement à une utilisation en plein air. Sans accessoire supplémentaire (pied de surélévation ou pieu), SPIN peut aussi être utilisé dans des locaux bien aérés.

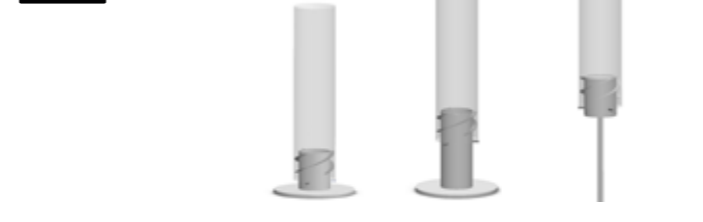

	✓	✗	✗
Locaux bien aérés (comme définis au point 1.3)	✓	✗	✗
à l'air libre	✓	✓	✓
dans une voiture / un camping-car / une tente	✗	✗	✗

1.6. Description des instructions de sécurité sur le produit

1.7 Utilisation



Ne faites jamais le plein de combustible quand l'appareil est chaud.



Ne faites jamais le plein de combustible quand l'appareil est en cours d'utilisation.

- SPIN est un brasero décoratif prévu pour une utilisation domestique à la maison ou en plein air
- SPIN ne doit pas être utilisé à des fins de chauffage.
- Avant le montage, retirez tout l'emballage.
- Avant chaque utilisation, vérifiez l'étanchéité du récipient de sécurité (corps principal qui se visse sur le support) et remplissez le bidon pour détecter les fuites et autres dommages. Si un dommage quelconque de ces composants est visible, l'utilisation de SPIN est expressément interdite, un fonctionnement sûr ne peut être garanti.
- Les pièces défectueuses ou endommagées ne peuvent être remplacées que par des pièces de rechange d'origine höfats. En cas d'utilisation de pièces de rechange höfats non originales, le fonctionnement sûr du foyer ne peut être garanti et est donc expressément interdit.
- Avant chaque utilisation, vérifiez s'il y a du carburant dans le conteneur de sécurité. S'il y a du carburant dans le conteneur de sécurité, il doit être retiré avant utilisation pour garantir la sécurité de l'exploitation.

Montage

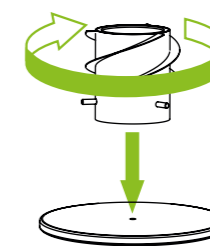

Vérifiez avant chaque utilisation que SPIN ne présente aucun dommage. Vissez la vis sans tête de l'élément principal sur le socle. Quand la partie principale est posée sur le pied, il faut encore serrer la vis d'un tour pour établir la connexion. Avant d'allumer SPIN, vous pouvez placer le cylindre de verre à côté de l'appareil

Remplissage

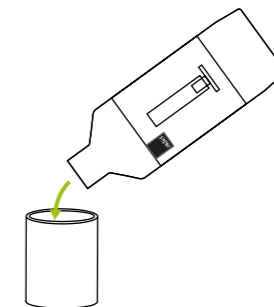

Ne remplissez le réservoir froid qu'avec du gel combustible de höfats. C'est à cette seule condition que nous pouvons vous garantir une utilisation sûre. Remplissez le réservoir au maximum jusqu'au niveau inférieur du bord rabattu. N'ajoutez jamais de gel combustible directement dans le brasero. Le gel combustible pourrait fuir du boîtier et causer un incendie incontrôlable.

Allumage

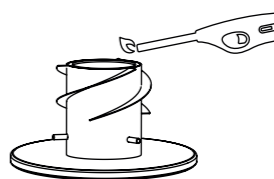

Lors de l'allumage du gel combustible, veillez à garder une distance suffisante par rapport à l'appareil. Utilisez pour cela un briquet à longue tige ou une longue allumette

ATTENTION : au début, les flammes du gel combustible sont à peine visibles

Placement du cylindre en verre

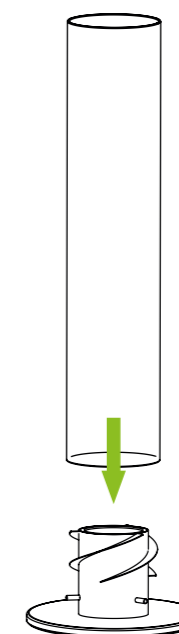

Pour vous assurer que le gel en combustion a bien pris feu, réglez le cylindre en verre sur les tiges dépassant de l'élément principal en tenant le cylindre en verre au milieu (environ 2 min.). Utilisez toujours des gants ignifuges (par ex. gants pour grillades). La flamme monte progressivement, il n'y a donc aucun danger. Au début, un peu de vapeur se forme et le verre se recouvre de buée - cette vapeur disparaît toutefois rapidement

Durant l'utilisation

L'effet cheminée et les ailes sur SPIN donnent une belle flamme haute rotative.

Le brasero, en particulier le cylindre en verre, chauffe énormément durant l'utilisation, et tout contact avec sa surface peut entraîner de graves blessures.

SPIN ne doit donc pas être déplacé durant l'utilisation. Le transport pourrait également faire déborder le gel combustible et causer un incendie incontrôlable.

Ne versez pas d'eau sur le cylindre en verre pendant ou juste après l'utilisation. Cela pourrait endommager le produit

Extinction du feu

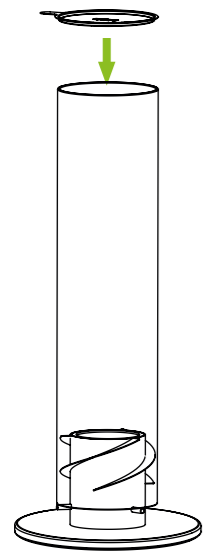

Gardez le couvercle d'extinction toujours à proximité de l'appareil.

Nous recommandons en principe de laisser brûler toute la boîte jusqu'à ce qu'elle s'éteigne d'elle-même. Si vous devez arrêter le feu avant que la boîte ait fini de brûler, placez le couvercle sur le cylindre en verre et attendez que la flamme s'arrête complètement. Pour éteindre la

flamme, utilisez uniquement le couvercle fourni. Tenez-le par la petite languette.

Attention : de petites flammes invisibles depuis l'extérieur peuvent continuer à brûler pendant un long moment dans la chambre de combustion. Même si le feu est complètement éteint, le gel combustible rempli dans une boîte chaude peut s'embraser.

N'éteignez jamais la flamme avec de l'eau, ce qui pourrait provoquer une explosion de vapeur et entraîner d'importantes brûlures.

Rallumage



Une fois que les flammes sont éteintes, laissez refroidir complètement SPIN avant de le rallumer.



N'ajoutez jamais de gel combustible dans un réservoir encore chaud. Le gel combustible peut déflagrer. Le risque d'explosion est élevé.

- Si vous souhaitez quand même le rallumer tout de suite, veillez absolument à respecter les points suivants :
- Le cylindre en verre est extrêmement chaud, portez des gants ignifuges (par ex. gants pour grillades) pour le retirer.
- Ne rallumez en aucun cas la boîte de gel combustible chaude. Le bioéthanol chaud forme avec l'air un mélange facilement inflammable, voire explosif.
- Ôtez la boîte de gel combustible chaude en utilisant des gants ignifuges (par ex. gants pour grillades).
- Installez maintenant une nouvelle boîte de gel combustible, le réservoir de recharge ou une boîte déjà entamée. Puis suivez les indications ci-dessus pour l'ouverture de la boîte de gel combustible, l'allumage, le placement du cylindre en verre, l'utilisation et l'extinction.

2. Entretien, nettoyage et conservation

SPIN est fabriqué à partir de matériaux de qualité. Afin de nettoyer et d'entretenir les surfaces, veillez à ce qui suit :



Une fois que les flammes sont éteintes, laissez refroidir complètement SPIN avant de le nettoyer

Le cylindre est fabriqué en verre borosilicate de qualité et peut être nettoyé très simplement à l'aide d'un chiffon humide et de savon. Rincez-le soigneusement afin de supprimer tous les résidus de savon avant de le faire sécher. Les résidus de savon peuvent augmenter le risque de dépôts de suie sur le verre.

Pour nettoyer l'élément principal, n'utilisez pas de solvants ni de tampons puissants ou abrasifs, car ils attaquent les surfaces et laissent des marques de frottement.

Un chiffon doux humide imbibé d'un détergent au pH neutre suffit largement pour nettoyer l'élément principal.

Conservez toujours SPIN à l'abri et ne l'exposez jamais aux intempéries.

3. SPIN en hauteur

Il est possible d'utiliser SPIN en hauteur en le plaçant sur un socle. SPIN peut alors être utilisé en hauteur sur le sol. Le socle est simplement vissé entre le pied et le corps de l'appareil.

Attention, la hauteur maximum permise est celle d'un socle. Placé sur un socle, SPIN peut uniquement être utilisé à l'air libre.

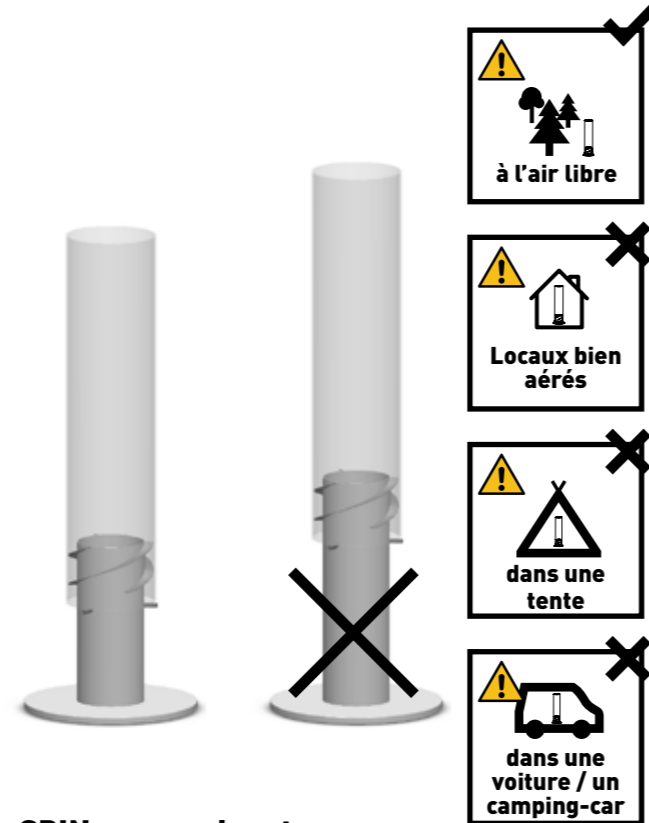

4. SPIN sur un piquet

- SPIN peut également être utilisé sur une pointe au sol. Par exemple, SPIN convient pour un feu vif dans le jardin. Pour ce faire, vissez le corps principal sur la pointe au sol sans le pied et sans pied de levage supplémentaire. Suivez les courtes instructions.
- La brochette en 3 parties permet différentes possibilités pour mettre en scène la torche d'essorage. Par les différentes longueurs de barre de 48 cm / 34 cm / 17 cm, les longueurs totales suivantes peuvent être atteintes par la combinaison appropriée : 99 cm, 82 cm, 65 cm, 48 cm, 34 cm, 17 cm
- En combinaison avec la pointe de terre, SPIN ne convient qu'à une utilisation en extérieur.
- Il est important d'enfoncer la pointe suffisamment profondément dans le sol - nous recommandons d'enfoncer le clou d'au moins 25 cm dans le sol. S'assurer que la pointe de terre a une base solide, la profondeur d'insertion du clou peut varier en fonction de l'état du sol. Si le sol est très mou et meuble, il est possible que le piquet de terre ne puisse pas être installé de façon sécuritaire. S'il n'est pas possible de garantir une position sûre, il est interdit d'utiliser la torche d'essorage (piquet de terre). Respectez les distances de sécurité nécessaires par rapport aux matériaux combustibles, voir point 1.4.
- Vous pouvez également installer la torche à pique de sol SPIN / SPIN à l'aide du support disponible séparément (Ø 230 mm, réf. 0007). La base de la variante de table (Ø 190 mm) est expressément déconseillée pour une utilisation avec le piquet ou la torche. Lorsque vous utilisez le support, vous devez vous assurer qu'il est placé sur une surface ferme, telle qu'un B. le sol ou le trottoir de la terrasse est placé.

5. Garantie

De la conception à la production en série, tous les produits höfats passent par plusieurs étapes de planification et de test. Lors de la fabrication et du montage, seuls des matériaux et des matières

premières de qualité sont utilisés, ainsi que des méthodes modernes de contrôle qualité. C'est la seule façon de garantir que les clients höfats obtiennent la qualité attendue et que les produits leur apportent pendant plusieurs années la satisfaction souhaitée. Si, malgré ces précautions, un article ne respecte pas ces exigences, les périodes de garantie suivante s'appliquent :

2 ans

La condition est que l'article ait été monté et utilisé conformément au mode d'emploi fourni. höfats se réserve le droit d'exiger une preuve d'achat (Veuillez conserver l'original de la preuve d'achat ou de la facture originale dans un endroit sûr).

La garantie n'est valable que sur présentation d'un justificatif d'achat (facture ou preuve de paiement) mentionnant clairement la date d'achat, le nom du revendeur, la description de l'article ainsi que son numéro de série. L'entreprise se réserve expressément le droit de refuser la garantie ou la réclamation au titre de cette dernière si ces informations ont été supprimées ou modifiées après l'achat du produit. La garantie limitée ne s'applique qu'à la réparation ou au remplacement de pièces détachées s'étant avérées défectueuses lors de l'utilisation normale. Si höfats confirme qu'elles sont défectueuses et accepte la réclamation, l'entreprise réparera ou remplacera gratuitement la ou les pièces concernées. Si vous devez retourner une pièce défectueuse, les frais d'envoi à höfats doivent être payés à l'avance pour que l'entreprise vous renvoie gratuitement la pièce réparée ou son remplacement. La garantie ne s'applique pas si le défaut du produit est lié à une utilisation du produit non conforme comme indiquée par le personnel spécialisé de l'entreprise. La garantie ne s'applique pas en cas de modification de la structure ou de la forme physiques et/ou externes du produit.

Cette garantie limitée ne couvre pas le dysfonctionnement ou les difficultés de fonctionnement liés à un accident, à une utilisation

7. Données techniques

	SPIN 120	SPIN 120 TORCHE	SPIN 90	SPIN 90 TORCHE
Art. Nr.	00019, 00021, 00024, 090101	00017	00041, 00043, 00046, 00221	00036
carburant	höfats Gel combustible	höfats Gel combustible	höfats Gel combustible	höfats Gel combustible
max. capacité	500 ml	500 ml	225 ml	225 ml
temps de combustion	environ 80 minutes	environ 80 minutes	environ 60 minutes	environ 60 minutes
dimensions	23 x 23 x 54 cm	12 x 12 x 153 cm	19,5 x 19,5 x 40 cm	9 x 9 x 140 cm
poids	4,6 kg	1,9 kg	3 kg	1,35 kg
distance de sécurité minimale	60 cm	60 cm	60 cm	60 cm



à l'air libre



Locaux bien aérés



dans une tente



dans une voiture / un camping-car

abusive, à une utilisation erronée, à une modification, à une mauvaise utilisation, à un cas de force majeure, à des dégâts volontaires, à un mauvais montage ou à un mauvais entretien ou service. De plus, la garantie est nulle si les travaux normaux d'entretien et de nettoyage ne sont pas effectués régulièrement. Une détérioration de l'état ou des dégâts liés à des conditions climatiques extrêmes telles que la grêle, un tremblement de terre ou un ouragan, ainsi qu'un changement de couleur lié à un rayonnement direct du soleil ou à un contact avec des produits chimiques ne sont pas non plus couverts par cette garantie. Les garanties implicites exactes de garantie marchande et d'adéquation sont limitées aux périodes mentionnées explicitement dans cette garantie limitée. Dans certaines juridictions, ces limitations relatives à la durée de validité d'une garantie implicite ne sont pas autorisées, si bien que ces limitations ne s'appliquent pas dans ce cas. höfats n'assume aucune responsabilité pour les éventuels dommages consécutifs spéciaux, indirects ou directs. Dans certaines juridictions, une exclusion ou une limitation relative aux dommages collatéraux ou consécutifs ne sont pas autorisées, si bien que cette limitation ou exclusion ne s'applique pas dans ce cas.

Aucune responsabilité ne peut être engagée pour des dommages liés à l'utilisation des produits höfats en lien avec des produits de tiers en cas d'utilisation ou de montage non conformes, ou d'accident. höfats n'autorise aucune personne ni aucune entreprise à assumer en son nom des obligations ou des responsabilités relatives à la vente, au montage, à l'utilisation, au démontage, au retour ou à l'usage de ses produits. Ces prétentions n'engagent pas höfats.

6. Élimination

Votre nouvel appareil a été protégé par son emballage pendant son trajet jusqu'à votre domicile. Tous les matériaux utilisés sont écologiques et recyclables. Merci de participer à cet effort et d'éliminer l'emballage de façon respectueuse de l'environnement. Votre distributeur ou le dispositif d'élimination de votre commune peuvent vous renseigner sur la marche à suivre pour l'élimination.



Ne laissez pas les enfants jouer avec l'emballage.



Le film et les autres matériaux d'emballage pourraient entraîner un étouffement.

Les appareils usagés ne sont pas des déchets sans valeur. Une élimination respectueuse de l'environnement permet de recycler des matières premières précieuses. Renseignez-vous auprès de l'administration de votre ville ou de votre commune pour connaître les possibilités d'élimination respectueuse de l'environnement et conforme de l'appareil.

Le gel combustible et ses résidus ne doivent pas être éliminés dans les égouts.

Éliminez les boîtes de gel combustible vides auprès de votre point de collecte des produits polluants local, par ex. centre de recyclage.

Beste höfats-klant,

Hartelijk dank dat u voor SPIN hebt gekozen. Een goede keuze - een keuze voor een uiterst functioneel kwaliteitsproduct met een lange levensduur. Om jarenlang plezier te kunnen beleven aan SPIN leest u de volgende productinformatie, instructies voor optimale hantering en zorg, alsook de veiligheidsinstructies.

Met vriendelijke groeten uit het Allgäu!
Uw höfats-team

INHOUD:

BELANGRIJKE VEILIGHEIDSINSTRUCTIES	27
1. SPIN-tafelvuur	29
1.1 Inhoud van de levering	30
1.2 Brandgel	30
1.3 Opmerkingen over de grootte van de ruimte	30
1.4 Opmerkingen over de locatie	30
1.5 Opmerkingen over het gebruik binnenshuis en in open lucht	31
1.6 Beschrijving van de veiligheidsinstructies op het product	31
1.7 Gebruik	32
2. Onderhoud, reiniging en bewaring	32
3. SPIN op verhoging	32
4. SPIN op grondpen	32
5. Garantie	33
6. Afvalverwerking	33
7. Technische gegevens	33

BELANGRIJKE VEILIGHEIDSINSTRUCTIES

Bij de aankoop van de product ontvangt u de gebruikershandleiding voor het Bio-ethanol windlicht | Tafelvuur | Tuinfakkel SPIN en verklaart u zich akkoord om het product volgens de veiligheids- & bedieningsinstructies in de handleiding te gebruiken. Dit document is een deel van het apparaat. Lees de volgende instructies aandachtig en volledig voor u gebruik maakt van SPIN. Bewaar de gebruikershandleiding op een veilige plaats zodat u de details in de gebruikershandleiding altijd kunt nalezen.

Alle instructies van de gebruikershandleiding moeten ongewijzigd in acht worden genomen.







 **Opgelet gevaar!** Als u dit teken in de gebruikershandleiding aantreft, vragen en moedigen we u aan om heel voorzichtig te zijn.

 **Waarschuwing voor heet oppervlak!** Verbrandingsgevaar door heet oppervlak. Altijd handschoenen dragen!

SPIN werd gecontroleerd volgens DIN EN 16647. Bovendien kan het niet in acht nemen van deze veiligheidsinstructies en voorzorgsmaatregelen ernstige verwondingen of materiële schade door brand of explosie tot gevolg hebben.

Opgelet! Beoogd gebruik:

Het apparaat is als decoratief Bio-ethanol windlicht | Tafelvuur | Tuinfakkel alleen voor vlakke en dragende ondergronden geschikt en enkel bedoeld voor privégebruik. SPIN is in combinatie met een verhoging of grondpen alleen geschikt voor gebruik in open lucht. Zonder bijkomende accessoires (verhoging of grondpen) kan SPIN ook in goed geventileerde ruimtes worden gebruikt.

			
 goed geventileerde ruimtes (zoals bepaald in 1.3)	✓	✗	✗
 in open lucht	✓	✓	✓
 in de auto/woon-wagen/tent	✗	✗	✗

Gebruik het artikel alleen zoals beschreven in deze gebruikershandleiding. Elk ander gebruik geldt als niet beoogd gebruik en kan materiële of zelfs verwondingen tot gevolg hebben.

De producent is niet aansprakelijk voor schade die door niet-beoogd gebruik is ontstaan.

VOORZICHTIG! BIO-ETHANOL WINDLICHT | TAFELVUUR | TUINFAKKEL ALTIJD VAN KINDEREN VERWIJDERD HOUDEN!



BIO-ETHANOL WINDLICHT | TAFELVUUR | TUINFAKKEL BIJ GEBRUIK ALTIJD BEWAKEN - NOOIT ZONDER TOEZICHT ACHTERLATEN!

LEVENSGEVAAR! GIET DE BRANDSTOF NIET IN DE OPEN VLAM!

LEVENSGEVAAR! BRANDSTOF NIET IN DE HETE VERBRANDINGSKAMER GIETEN





Gebruik SPIN Bio-ethanol windlicht | Tafelvuur | Tuinfakkel enkel zoals beschreven.

 Bij gebruik van het decoratieve Bio-ethanol windlicht | Tafelvuur | Tuinfakkel bestaat verhoogd brandgevaar. Houd een brandblusser bij de hand voor ongevallen of problemen. De vlam nooit met water blussen, dit kan een dampexplosie tot gevolg hebben en zware brandwonden veroorzaken.

 Voor de werking van het Bio-ethanol windlicht | Tafelvuur | Tuinfakkel mag uitsluitend de brandgel van höfats worden gebruikt. Gebruik hiervoor de brandgelblikken van höfats of giet de brandgel in de höfats-navulcontainer.

 U kunt de brandgel ook in een reeds gebruikt brandgelblik gieten. We raden echter aan om dit na elk gebruik te vervangen aangezien een reeds gebruikt blik tot roesten neigt en dus niet meer veilig is.





 Als er schade zoals roest of vervormingen aan het brandgelblik of aan de navulcontainer merkbaar is, moeten deze onmiddellijk bij het afval worden gegooid.

 Indien SPIN een onnatuurlijk, oncontroleerbaar brandgedrag vertoont, blust u het vuur met het blusdeken, resp. blust u het vuur onmiddellijk met een blusdeken of een brandblusser.

 Gebruik geen vloeibare bio-ethanol of andere brandbare vloeistoffen, zoals spiritus of petroleum.

 Giet nooit direct brandstof of brandgel in het Bio-ethanol windlicht | Tafelvuur | Tuinfakkel aangezien brandstof of brandgel uit de behuizing kan lopen en er een ongecontroleerde brand kan ontstaan. Gebruik altijd een origineel höfats-brandgelblik.

 **VOORZICHTIG LEVENSGEVAAR!** Nooit brandstof in een nog warm, heet of zelf brandend apparaat gieten! De brandgel kan uiteen spatten en er bestaat verhoogd explosiegevaar.

-  Giet nooit brandstof in een nog warme container of een warm blik. De brandgel kan uiteen spatten en er bestaat verhoogd explosiegevaar.
-  Een warme container of een warm blik nooit in brand steken aangezien de brandgel in warme toestand heel gemakkelijk uiteen spat.
-  OPGELET! Kinderen en huisdieren mogen nooit zonder toezicht in de nabijheid van het hete Bio-ethanol windlicht | Tafelvuur | Tuinfakkel blijven. Wees heel voorzichtig bij het aansteking, tijdens de werking en bij het afkoelen.
-  OPGELET! De glazen cilinder van het Bio-ethanol windlicht | Tafelvuur | Tuinfakkel wordt extreem heet en het Bio-ethanol windlicht | Tafelvuur | Tuinfakkel mag tijdens de werking niet verplaatst worden.
-  Gebruik SPIN alleen in goed geventileerde ruimtes - Brandgel wordt met verdikkingsmiddelen vermengd en verbrandt daardoor niet volledig geurvrij, er ontstaat echter CO2 en water, d.w.z. dat de lucht vochtiger wordt en sneller wordt opgebruikt. Naast SPIN mag daarom geen ander vuur in dezelfde ruimte in gebruik worden genomen.
-  SPIN dient alleen voor decoratief gebruik en niet als verwarming en is niet geschikt voor continu gebruik.

VERDERE BELANGRIJKE VEILIGHEIDSINSTRUCTIES

- Bewaar brandgelblikken altijd in goed geventileerde ruimtes waarin er geen open vuur is - bio-ethanol is een brandstof die verdampt als ze blootgesteld wordt aan lucht. Bij temperaturen van meer dan 21 graden Celsius vormt het samen met lucht een licht ontvlambaar, zelfs explosief mengsel. Bewaar niet meer dan 5 liter licht ontvlambare vloeistoffen in uw huis. Neem de nationale en regionale voorschriften, regels, wetten en andere wettelijke vereisten van uw woonplaats met betrekking tot de opslag en behandeling van licht ontvlambare vloeistoffen in acht. De eisen kunnen variëren afhankelijk van uw locatie.
- Alle brandstof aan de buitenkant van het brandstofblik moet voor het aansteken worden verwijderd.
- SPIN mag niet gebruikt worden bij sterke tocht.
- Houd minimaal 60 cm afstand van ontvlambare oppervlakken en wanden.
- Onmiddellijk boven SPIN mogen zich geen brandbare voorwerpen bevinden - minimale afstand 60 cm.

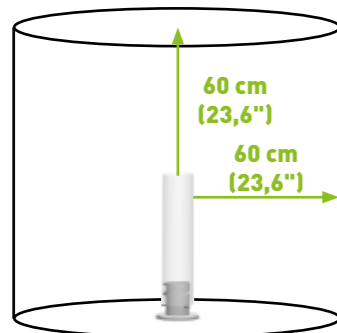

- Let bij de werking van SPIN op een stabiele stand van het Bio-ethanol windlicht | Tafelvuur | Tuinfakkel.
- Wacht tot het Bio-ethanol windlicht | Tafelvuur | Tuinfakkel volledig is afgekoeld voor u het vervoerd.
- Plaats geen voorwerpen op het apparaat
- Brandgel wordt met verdikkingsmiddelen vermengd en verbrandt daardoor niet volledig geurvrij.
- Let op vlammen uit de opening van het Bio-ethanol windlicht | Tafelvuur | Tuinfakkel.
- Breng geen wijzigingen aan het product aan.
- Beschadigde apparaten resp. beschadigde accessoires mogen niet meer worden gebruikt.
- De producent kan niet aansprakelijk worden gesteld voor schade die door onjuist, lichtzinnig of niet-beoogd gebruik ontstaat.
- De fabrikant is niet aansprakelijk voor alle soorten schade die door onjuist gebruik van SPIN ontstaan; deze uitsluiting van aansprakelijkheid geldt eveneens tegenover derde partijen.
- De gebruikershandleiding is gebaseerd op de normen en regels die in de Europese Uni van kracht zijn. Neem in het buitenland ook de landspecifieke richtlijnen en wetten in acht!
- Altijd de geldige nationale en internationale veiligheids-, gezondheids- en arbeidsvoorschriften in acht nemen.
- De onmiddellijke omgeving moet vrij zijn van licht ontvlambare of explosieve stoffen.
- We raden aan om dit product niet te laten gebruiken door personen onder 18 jaar.
- Altijd met omzichtigheid en in goede lichamelijke en heldere geestelijke toestand werken: Vermoeidheid, ziekte, alcoholgebruik, medicijnen en invloed van drugs zijn onverantwoord aangezien u het apparaat niet meer veilig kunt gebruiken.
- Het Bio-ethanol windlicht | Tafelvuur | Tuinfakkel pas reinigen als het apparaat volledig is afgekoeld.
- Draag bij het aansteken of het gebruik van het Bio-ethanol windlicht | Tafelvuur | Tuinfakkel geen kleding met losse mouwen.
- Houd elektrische kabels weg van hete oppervlakken van het Bio-ethanol windlicht | Tafelvuur | Tuinfakkel.
- Dit apparaat is niet bedoeld voor gebruik door personen (met inbegrip van kinderen) met beperkte fysieke, sensorische of geestelijke capaciteiten of met een gebrek aan ervaring en/of met gebrek aan kennis, tenzij dat ze onder toezicht staan van een persoon die voor hun veiligheid verantwoordelijk is of instructies hebben gekregen hoe het apparaat gebruikt moet worden.

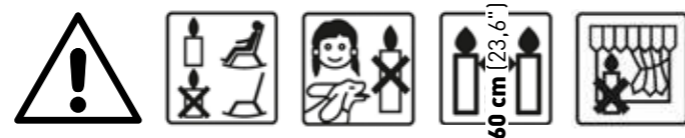

1. SPIN-tafelvuur

Vuur fascineert mensen sinds mensenheugenis. Vroeger was het hete element belangrijk om te kunnen overleven, nu genieten we vooral van de deugdooende warmte, het gezellige knetteren en het unieke spel van de vlammen. hōfats houdt van het spel met het vuur en heeft zijn assortiment nu met een extra accessoire uitgebreid: SPIN is een fascinerende vlammenwervel in een decoratieve, glazen cilinder die een kampsfeer of het balkon of terras tovert. Net zoals alle andere, met talrijke designprijzen bekroonde hōfats-producten bekoort SPIN ook door zijn uitstekende esthetiek en doordachte functionaliteit.

Het indrukwekkende vlammen spel is gebaseerd op bio-ethanol dat in een blik wordt verbrand. Gewoon het blik in de roestvrijstalen voet plaatsen en aansteken. Daarna wordt de glazen cilinder van hoogwaardig borosilicaatglas geplaatst en kunt u gedurende van de lichtende vuurwervel genieten. Als u het spektakel vroeger wilt afsluiten, legt u het meegeleverde blusdeksel op de glazen cilinder en wacht u tot de vlam volledig gedoofd is.

Er is een grondpen verkrijgbaar als accessoire. Hiermee kunt u SPIN ook probleemloos in de grond bevestigen. Gewoon in het gazon gestoken betovert het uw gasten op de volgende tuinparty en wordt het de blikvanger van de avond. Dankzij de verhoging slaat SPIN ook op de grond een goed figuur.



1.1 Inhoud van de levering

Neem SPIN zorgvuldig uit de verpakking en controleer de inhoud op volledigheid of beschadiging. Indien er onderdelen beschadigd zijn of de inhoud onvolledig is, neemt u SPIN niet in gebruik, maar neemt u contact op met uw verkoper. Verwijder alle verpakkingsmaterialen voor de montage.

Het brandgelblik wordt standaard niet meegeleverd.

1.2 Brandgel

- Voor de werking van het Bio-ethanol windlicht | Tafelvuur | Tuinfakkel mag uitsluitend de brandgel van hofats worden gebruikt. Gebruik hiervoor de brandstof fles van hofats (art.-nr. 090801-6) en giet de brandgel in de hofats-navulcontainer (art.-nr. 090901)
- De producent is niet aansprakelijk voor andere brandstoffen.
- Giet nooit brandstof in een nog warme container of een warm blik. De brandgel kan uiteen spatten en er bestaat verhoogd explosiegevaar.
- Giet nooit brandgel in het Bio-ethanol windlicht | Tafelvuur | Tuinfakkel aangezien brandgel uit de behuizing kan lopen en er een ongecontroleerde brand kan ontstaan.
- Gebruik geen vloeibare bio-ethanol of andere brandbare vloeistoffen, zoals spiritus of petroleum.
- Bewaar de brandgel altijd in goed geventileerde ruimtes waarin er geen open vuur is - bio-ethanol is een brandstof die verdampt als ze blootgesteld wordt aan lucht. Bij temperaturen van meer dan 21 graden Celsius vormt het samen met lucht een licht ontvlambaar, zelfs explosief mengsel.
- Gebruikte brandgelblikken volledig sluiten (voor zover ze niet volledig uitgebrand zijn). De kwaliteit van geopende brandgel kan na langere bewaring slechter worden en niet meer zo makkelijk aangestoken worden.
- Bewaar niet meer dan 5 liter licht ontvlambare vloeistoffen in uw huis. Neem de nationale en regionale voorschriften, regels, wetten en andere wettelijke vereisten van uw woonplaats met betrekking tot de opslag en behandeling van licht ontvlambare vloeistoffen in acht. De eisen kunnen variëren afhankelijk van uw locatie.

1.3 Opmerkingen over de grootte van de ruimte

- Zorg tijdens de werking van SPIN in gesloten ruimtes altijd voor voldoende ventilatie.
- Brandgel wordt met verdikkingsmiddelen vermengd en verbrandt daardoor niet volledig geurvrij. De lucht vochtiger wordt en sneller wordt opgebruikt.
- Naast SPIN mag daarom geen ander vuur in dezelfde ruimte in gebruik worden genomen.
- Zodat er geen gevaarlijke CO2-concentraties ontstaan bij werking in gesloten ruimtes, mag het volgende ruimtevolumen niet worden overschreden.

Grootte van de ruimte

Luchtverversing per uur	Minimaal volume van de ruimte
0/uur	23 m ³ , dat komt bijv. bij een hoogte van de ruimte van 2,5 m overeen met een oppervlak van 3 x 3 m
0,2/uur	18 m ³ , dat komt bijv. bij een hoogte van de ruimte van 2,5 m overeen met een oppervlak van 3 x 2,4 m
0,5/uur	11 m ³ , dat komt bijv. bij een hoogte van de ruimte van 2,5 m overeen met een oppervlak van 2 x 2,2 m

De luchtverversingssnelheid geeft aan hoe vaak een uur ruimtevolumen in één wordt ververs met buitenlucht. Met raamventilatie kan bijvoorbeeld de volgende luchtverversing worden bereikt:

Raampositie	Luchtverversing per uur
Ramen en deuren gesloten	0 - 0,2
Raam gekanteld	0,3 - 3
Raam volledig geopend	5 - 15
Tegenoverliggend raam geopend	tot 40

Raamopening overeenkomstig de grootte van de ruimte

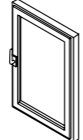
	Grootte van de ruimte bij Ruimtehoogte 2 m	Grootte van de ruimte bij Ruimtehoogte 2,5 m
	min. 8 m ²	min. 7 m ²
	min. 12 m ²	min. 10 m ²

1.4 Opmerkingen over de locatie

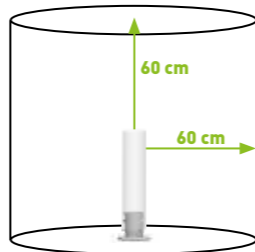

- Neem steeds de geldende plaatselijke en nationale voorschriften voor de opstelling van het Bio-ethanol windlicht | Tafelvuur | Tuinfakkel in acht
- Plaats SPIN op een stabiele, vlakke en dragende ondergrond. Zorg ervoor dat de tafel of de vloer waarop het apparaat wordt geplaatst, het gewicht kan dragen (zie voor technische gegevens punt 7)
- Neem daarbij een veiligheidsafstand van 0,6 m tot brandbare materialen zoals woontextiel, beklede meubels, rekken of kasten in acht. Let vooral op gordijnen en lampen in de onmiddellijke omgeving van SPIN. Tot het plafond in de ruimte moet een minimale afstand van 0,6 m. worden aangehouden.
- SPIN mag niet gebruikt worden bij sterke tocht of wind. Plaats SPIN alleen op een plaats die beschermd is tegen dwarsverluchting.
- Gebruik SPIN niet als het regent..



1.5 Opmerkingen over het gebruik binnenshuis en in open lucht

SPIN is in combinatie met een verhoging of grondpen alleen geschikt voor gebruik in open lucht. Zonder bijkomende accessoires (verhoging of grondpen) kan SPIN ook in goed geventileerde ruimtes worden gebruikt.



 goed geventileerde ruimtes (zoals bepaald in 1.3)	✓	✗	✗
 in open lucht	✓	✓	✓
 in de auto/woon-wagen/tent	✗	✗	✗

1.6 Beschrijving van de veiligheidsinstructies op het product



Vul in geen geval brandstof in warme toestand bij.



Vul in geen geval brandstof bij als het apparaat in werking is.

1.7 Gebruik

- SPIN is een decoratief Bio-ethanol windlicht | Tafelvuur | Tuinfakkel voor privaat gebruik in open lucht of in de woning, hier echter zonder bijkomende accessoires (verhoging of grondpen).
- SPIN mag niet gebruikt worden als verwarming.
- Controleer SPIN voor elk gebruik op beschadiging.
- Controleer de veiligheidscontainer (hoofdbehuizing die op de standaard wordt geschroefd) en vul deze voor elk gebruik bij op lekken en andere beschadigingen. Als er schade aan deze componenten zichtbaar is, is het gebruik van SPIN uitdrukkelijk verboden, een veilige werking kan niet worden gegarandeerd.
- Defecte of beschadigde onderdelen mogen alleen worden vervangen door originele hofats onderdelen. Bij gebruik van niet-originele hofats onderdelen kan de veilige werking van de haard niet worden gegarandeerd en is daarom uitdrukkelijk verboden.
- Controleer voor elk gebruik of er brandstof in de veiligheidscontainer zit. Als er brandstof in de veiligheidscontainer zit, moet deze voor gebruik worden verwijderd om een veilige werking te garanderen.

Montage

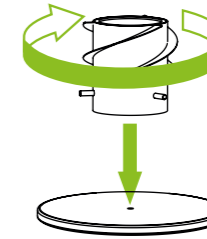

Verwijder alle verpakkingsmaterialen voor de montage. Schroef de schroefdraadpen van het hoofdgedeelte op de schroefdraad in de voet. Als het hoofdgedeelte op de voet aansluit, moet u alleen nog een volle omwenteling aanhalen. Zo is de verbinding gemaakt. De glascilinder kunt voor het aansteken nog naast SPIN plaatsen.

Hervullen

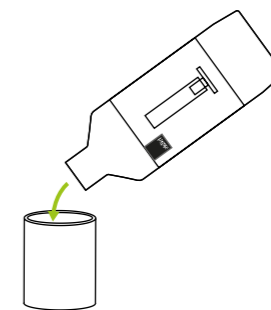

Vul de koude navulcontainer alleen met de tankgel van hofats. Alleen dan kunnen we veilig gebruik garanderen. Vul de navulcontainer maximaal tot de onderste rand van de gevouwen rand. Vul de brandende gel nooit rechtstreeks in de open haard, anders kan deze uit de behuizing lekken en een ongecontroleerde brand veroorzaken.

Aansteken

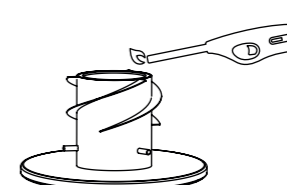

Houd voldoende afstand bij het aansteken van de brandgel. Gebruik daarom een staafaansteker of een lange lucifer.

VOORZICHTIG: na het aansteken zijn de vlammen van de brandgel nauwelijks zichtbaar.

De glazen cilinder plaatsen

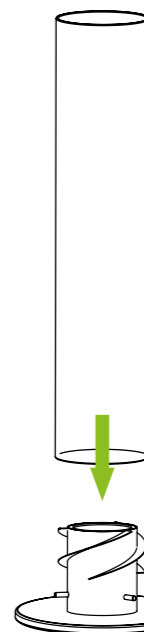

Plaats de nu de glazen cilinder op de uitstekende penen van het hoofdgedeelte (ongeveer 2 minuten). Houd de glazen cilinder daarbij in het midden. Gebruik altijd vuurvaste handschoenen (bijv. hofats-barbecuehandschoenen). Aangezien de vlamhoogte gaandeweg wordt bereikt, bestaat er daarbij geen gevaar. In het begin wordt er een beetje waterdamp gevormd en beslaat het glas - deze waterdamp verdwijnt echter na korte tijd.

Tijdens de werking

Door het schoorsteeneffect en de vleugels aan de SPIN wordt er een mooie, hoge en draaiende vlam ontwikkeld.

Het Bio-ethanol windlicht | Tafelvuur | Tuinfakkel en dan vooral de glazen cilinder wordt tijdens de werking extreem heet. Elk contact kan heel zware brandwonden tot gevolg hebben.

Daarom mag SPIN tijdens de werking niet worden verplaatst. Bovendien kan het vervoer ertoe leiden dat de brandende brandgel wordt gemorst en er een ongecontroleerde brand ontstaat.

Giet geen water over de glazen cilinder tijdens of onmiddellijk na de werking. Dit kan schade aan het product tot gevolg hebben

Doven

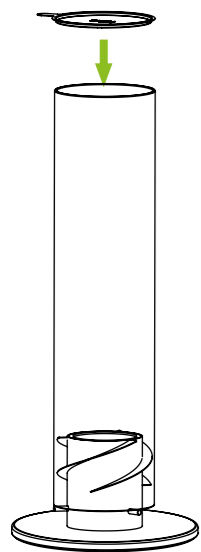

Bewaar het blusdeksel altijd in de nabijheid van het apparaat.

We raden principieel aan om het blik altijd volledig leeg te laten branden tot het uit zichzelf dooft.

Indien u de vlam voortijdig wenst te doven plaatst u het deksel op de glazen cilinder en wacht u tot de vlam volledig gedoofd is. Gebruik voor het doven van de vlam principieel alleen het meegeleverde blusdeksel. Houd dit vast aan de kleine lip.

Opgelet: In de verbrandingskamer kunnen lange tijd kleine vlammen laaien die van buitenaf niet te zien zijn. Zelfs als het vuur volledig is gedoofd, kan het nog hete blik brandgel opnieuw vuur vatten.

De vlam nooit met water blussen, dit kan een dampexplosie tot gevolg hebben en zware brandwonden veroorzaken.

Opnieuw aansteken

Als de vlammen gedoofd zijn, laat u SPIN volledig afkoelen voor u hem opnieuw aansteekt.

Let er bij het vullen op dat u nooit een warme navulcontainer of een warm brandgelblik vult. De brandgel kan uiteen spatten en er bestaat verhoogd explosiegevaar.

Als u toch opnieuw onmiddellijk wilt aansteken, let u op de volgende punten:

- De glazen cilinder is extreem heet, draag vuurvaste handschoenen (bij hōfats-barbecuehandschoenen) om het glas te verwijderen.
- Steek het hete brandgelblik in geen geval opnieuw aan, de hete bio-ethanol vormt samen met lucht een licht ontvlambaar, zelfs explosief mengsel.
- Verwijder het hete brandgelblik. Draag daarbij vuurvaste handschoenen (bijv. hōfats-barbecuehandschoenen).
- Plaats nu een nieuw brandgelblik, een gevulde navulcontainer of een opnieuw gevuld brandgelblik. Volg nu de voorgaande instructies "het brandgelblik openen", "Aansteken", "De glazen cilinder plaatsen", "Tijdens de werking", "Doven".

2. Onderhoud, reiniging en bewaring

SPIN is van hoogwaardige materialen gemaakt. Om de oppervlakken te reinigen en te onderhouden neemt u de volgende instructies in acht:

Als de vlammen gedoofd zijn, laat u SPIN volledig afkoelen voor u hem reinigt.

De glazen cilinder bestaat uit hoogwaardig borosilicaatglas en kan gewoon met een zachte doek en zeep worden gereinigd. Grondig spoelen om alle zeepresten te verwijderen voor het glas wordt gedroogd. Zeepresten kunnen het risico verhogen dat er roet op het glas wordt afgezet.

Voor het hoofdgedeelte mogen geen sterke of schurende oplosmiddelen of schuurblokken worden gebruikt aangezien deze de oppervlakken aantasten en schuursporen achterlaten.

Een vochtige, zachte doek met een pH-neutraal reinigingsmiddel volstaat voor het reinigen van het hoofdgedeelte.

Bewaar SPIN altijd goed beschermd en stel SPIN nooit bloot aan weersinvloeden.

3. SPIN op verhoging

U hebt de mogelijkheid om SPIN met een verhoging te gebruiken.

In deze toepassing kan SPIN verhoogd op de vloer worden gebruikt. De verhoging wordt eveneens tussen de voet en het hoofdgedeelte geschroefd.

Belangrijk, er is maar één verhoging toegelaten. SPIN op verhoging mag uitsluitend in open lucht worden gebruikt.

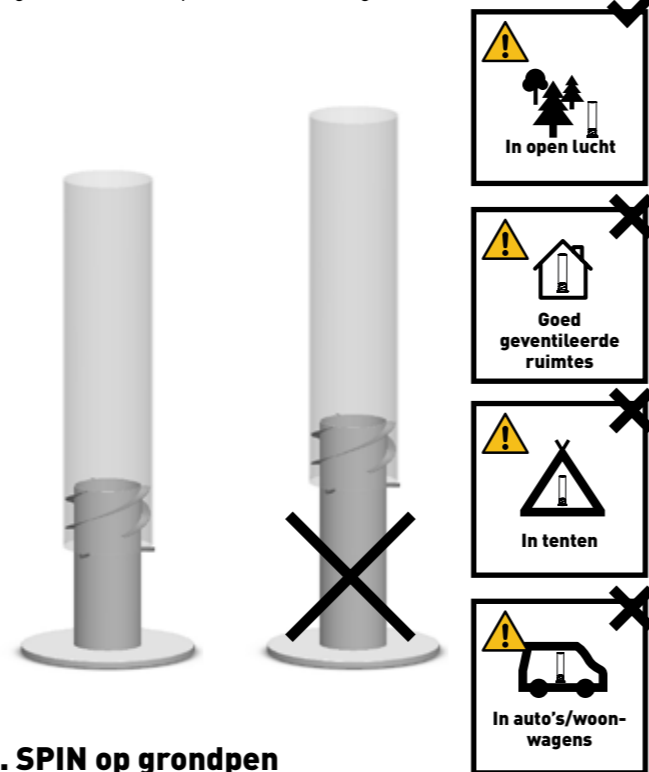

4. SPIN op grondpen

- SPIN kan bovendien op een grondpen worden gebruikt. Zo is SPIN bijvoorbeeld geschikt voor een levendig vuur in de tuin. Hiervoor schroeft u het hoofdgedeelte zonder het voetgedeelte en zonder bijkomende verhogingsvoet op de grondpen. Korte handleiding in acht nemen.
- De 3-delige grondpen biedt veelzijdige mogelijkheden om de Spin-fakkels te benadrukken. Door de verschillende staflengten van 48 cm/ 34 cm/ 17 cm kunnen door de overeenkomstige combinaties de volgende totale lengtes worden bereikt: 99 cm, 82 cm, 65 cm, 48 cm, 34 cm, 17cm
- SPIN is in combinatie met de grondpen alleen geschikt voor gebruik in open lucht.
- Het is van belang om de grondpen voldoende diep in de bodem te steken - we raden aan om de voorziene spijker min. 25 cm diep in de grond te steken. Zorg ervoor dat de grondpen veilig staat, afhankelijk van de gesteldheid van de bodem kan de insteekdiepte van de spijker variëren. Bij heel zachte, losse bodems is het mogelijk dat de grondpen niet veilig opgesteld kan worden. Als een veilige stand niet gegarandeerd kan worden, mag de Spin-fakkel (grondpen) niet in werking worden genomen. Neem de noodzakelijke veiligheidsafstanden tot brandbare materialen in acht, zie punt 1.4.
- Als alternatief kan de SPIN grondpen / SPIN toorts ook worden opgezet met de afzonderlijk verkrijgbare standaard (Ø 230 mm, art. Nr. 0007). De basis van de tafelvariant (Ø 190 mm) is uitdrukkelijk niet geschikt voor gebruik met de grondpen / toorts. Bij gebruik van de standaard moet ervoor worden gezorgd dat deze op een stevige ondergrond wordt geplaatst, zoals een B. Terrasvloer of bestrating is geplaatst.

5. Garantie

Alle hōfats-producten doorlopen voor de ontwikkeling tot de serieproductie vele plannings- en teststappen. Bij de productie en montage worden uitsluitend hoogwaardige materialen en grondstoffen alsook uiterst moderne methodes voor kwaliteitswaarborg gebruikt. Enkel zo kunnen we zeker zijn dat hōfats-klanten de verwachte kwaliteit ontvangen en de producten hen jarenlang vreugde schenken. Indien een artikel tegen de verwachtingen in niet aan deze vereisten voldoet, gelden de volgende

garantieperiodes:

2 jaar

De voorwaarde hiervoor is dat het artikel volgens de meegeleverde handleiding gemonteerd en gebruikt wordt. hōfats heeft het recht om een aankoopbewijs te vragen (Bewaar het oorspronkelijke aankoopbewijs resp. de oorspronkelijke factuur goed).

De garantie is geldig enkel op vertoon van een aankoopbewijs in de vorm van een factuur of een betalingsbewijs waarop de aankoopdatum, de naam van de verkoper, de artikelbeschrijving alsook het serienummer duidelijk herkenbaar is. De firma behoudt zich het uitdrukkelijke recht voor om de garantie resp. de garantievordering te weigeren indien deze informatie na de oorspronkelijk aankoop van het product werd verwijderd of gewijzigd. De beperkte garantie geldt enkel voor de reparatie of de vervanging van bestanddelen die bij normaal gebruik schade vertonen. Indien hōfats de beschadigde toestand bevestigt en aanvaardt, zal hōfats het/de betreffende onderdeel/onderdelen gratis repareren of vervangen. Als u een beschadigd onderdeel moet opsturen, moeten de kosten voor de verzending aan hōfats vooraf worden betaald, zodat hōfats het gerepareerde resp. nieuwe onderdeel gratis naar u kan terugsturen. De garantie geldt niet als het gebrek aan het product te wijten is aan of ontstaan is door gebruik dat door het gespecialiseerde personeel van de firma hōfats als onjuist wordt beschouwd. De garantie geldt niet in het geval van wijziging resp. wijzigingen aan de fysieke en/of uiterlijke vorm van het product.

Deze beperkte garantie is niet van toepassing bij storingen of werkingsproblemen door een ongeval, misbruik, foutief gebruik, wijziging, foutieve toepassing, overmacht, willekeurige beschadiging, onjuiste montage of onjuist onderhoud resp. onjuiste service. Bovendien is de garantie nietig wanneer de normale onderhouds- en reinigingswerkzaamheden niet regelmatig worden uitgevoerd. Een verslechtering of beschadiging op basis van extreme

7. Technische gegevens

	SPIN 120	SPIN 120 FAKKEL	SPIN 90	SPIN 90 FAKKEL
Art. Nr.	00019, 00021, 00024, 090101	00017	00041, 00043, 00046, 00221	00036
brandstof	hōfats Brandgel	hōfats Brandgel	hōfats Brandgel	hōfats Brandgel
max. hoedanigheid	500 ml	500 ml	225 ml	225 ml
brandduur	ongeveer 80 minuten	ongeveer 80 minuten	ongeveer 60 minuten	ongeveer 60 minuten
afmeting	23 x 23 x 54 cm	12 x 12 x 153 cm	19,5 x 19,5 x 40 cm	9 x 9 x 140 cm
gewicht	4,6 kg	1,9 kg	3 kg	1,35 kg
minimale veiligheidsafstand	60 cm	60 cm	60 cm	60 cm



weersomstandigheden zoals hagel, aardbeving of wervelstormen alsook kleurveranderingen door directe zonnestralen of contact met chemicaliën is eveneens niet gedekt door deze garantie. Van toepassing zijnde, geïmpliceerde garanties van verkoopbaarheid en geschiktheid zijn beperkt tot de garantieperiodes die in deze uitdrukkelijk beperkte garantie worden vermeld. In sommige rechtsgebieden zijn dergelijke beperkingen inzake de geldigheidsduur van een geïmpliceerde garantie niet toegelaten. Daardoor is deze beperking eventueel niet van toepassing voor u. hōfats is niet aansprakelijk voor bijzondere, indirecte of gevolgschade. In sommige rechtsgebieden is een uitsluiting of een beperking inzake bijkomende of gevolgschade niet toegelaten. Daardoor is deze beperking of deze uitsluiting eventueel niet van toepassing voor u.

Voor schade die door het gebruik van hōfats-producten met andere externe producten, door onjuist gebruik, onjuiste montage of bijv. door een ongeluk ontstaat, kunnen we niet aansprakelijk worden gesteld.

hōfats machtigt geen personen of firma's om in zijn naam verplichtingen of aansprakelijkheden in verband met de verkoop, de montage, het gebruik, de demontage, de teruggave of het gebruik van zijn producten op zich te nemen. Dergelijke voorstellingen zijn voor hōfats niet bindend.

6. Afvalverwerking

Uw nieuwe apparaat werd onderweg naar u door de verpakking beschermd. Alle gebruikte materialen zijn milieuvriendelijk en recyclebaar. Help ons en voer de verpakking op milieuvriendelijke wijze af. Over actuele afvoermethoden kunt u zich informeren bij uw verkoper of uw gemeentelijke afvalinstelling.

De verpakking of onderdelen ervan niet in de handen van kinderen laten.

Verstikkingsgevaar door folies en andere verpakkingsmaterialen.

Oude apparaten zijn geen waardeloos afval. Door milieuvriendelijke afvalverwerking kunnen waardevolle grondstoffen opnieuw worden gewonnen. Informeer bij uw stads- of gemeentebestuur naar de mogelijkheden van milieuvriendelijke en correcte afvoer van het apparaat.

Brandgel en brandgelresten mogen niet via de riolering worden afgevoerd.

Voer de lege en gebruikte brandgelblikken af via uw plaatselijk inzamelpunt voor schadelijke stoffen, bijv. recyclingcentrum.

Voer nu de garantieregistratie uit en ontvang een tegoedbon van 5 euro in de hōfats-online shop.

Estimado cliente de höfats,

Muchas gracias por elegir SPIN. Una buena elección es la elección de un producto de gran calidad, altamente funcional y de larga vida útil. Para disfrutar de SPIN durante muchos años, lea por favor toda la información y las advertencias sobre un manejo y cuidado óptimos así como las recomendaciones de seguridad.

Le deseamos que disfrute de SPIN.

¡Reciba un cordial saludo desde la región de Algovia!

El equipo de höfats

ÍNDICE:

Instrucciones importantes de seguridad	35
1. Fuego de mesa SPIN	37
1.1 Volumen de entrega	38
1.2 Gel combustible	38
1.3 Consejos sobre el tamaño de la habitación	38
1.4 Consejos sobre la ubicación	38
1.5 Advertencias para uso en interiores y exteriores	39
1.6 Descripción de las instrucciones de seguridad del producto	39
1.7 Uso	40
2. Mantenimiento, limpieza y almacenaje	40
3. SPIN en elevación	40
4. SPIN en espiga	40
5. Garantía	41
6. Eliminación	41
7. Datos técnicos	41

INSTRUCCIONES IMPORTANTES DE SEGURIDAD

Al comprar este producto, recibe automáticamente las instrucciones de funcionamiento de SPIN y acepta operar, usar y mantener el producto de acuerdo con las instrucciones de seguridad y funcionamiento aquí contenidas. Este documento forma parte del dispositivo. Lea atentamente y por completo las siguientes notas antes de usar el fogón. Conserve el manual en un lugar seguro para que pueda leer los detalles del mismo en cualquier momento.

Todas las especificaciones de estas instrucciones de funcionamiento deben cumplirse a rajatabla.







 ¡Atención peligro! Si encuentra este signo en el manual, le pedimos que tenga especial cuidado.

 ¡Advertencia de superficie caliente! Riesgo de quemaduras por superficie caliente. ¡Utilice siempre guantes protectores!

SPIN ha sido probado de acuerdo con la norma DIN EN 16647. No obstante, el incumplimiento de estas instrucciones y precauciones de seguridad puede provocar lesiones graves o daños materiales debido a un incendio o una explosión.

¡Atención! Uso previsto:

Este dispositivo es adecuado como chimenea decorativa solo en superficies planas y sólidas y está diseñado solo para uso privado. SPIN solo es adecuado para uso en exteriores combinado con un pie de elevación o una espiga. En caso de utilizarse sin equipo adicional (pie de elevación o espiga) el SPIN también se puede usar en habitaciones bien ventiladas.

			
	✓	✗	✗
habitaciones bien ventiladas (como se define en el punto 1.3)			
	✓	✓	✓
al aire libre			
	✗	✗	✗
en coche/autocaravana /tienda			

Use el producto solo como se describe en este manual. Cualquier otro uso se considera inadecuado y puede provocar daños a la propiedad o incluso lesiones personales.

El fabricante no asume ninguna responsabilidad por los daños provocados por un uso inadecuado.

¡PRECAUCIÓN! ¡MANTENGA SIEMPRE LA CHIMENEA ALEJADA DE LOS NIÑOS!



SIEMPRE VIGILE LA CHIMENEA CUANDO SE UTILICE, ¡NUNCA LA DEJE SIN VIGILANCIA!

¡PELIGRO DE MUERTE! NUNCA ECHE SUSTANCIAS COMBUSTIBLES EN FUEGO ABIERTO

¡PELIGRO DE MUERTE! NO ECHAR COMBUSTIBLE EN LA CÁMARA DE ENCENDIDO





Solo use la chimenea SPIN para su uso descrito.

 Cuando se usa una chimenea decorativa, existe un mayor riesgo de incendio. En caso de accidente o percance, tenga preparado un extintor de incendios. Nunca apague la llama con agua, puede causar una explosión de vapor y provocar quemaduras graves.

 SPIN solo puede funcionar con el gel combustible the höfats. Utilice las latas de gel combustible de höfats o rellene el gel en el contenedor de llenada de höfats.

 También puede llenar el gel de combustión en una lata usada. Sin embargo, recomendamos cambiarlos después de cada uso. Una lata que ya haya sido utilizado se puede oxidar y ya no resulta seguro.







 Si encuentra algún daño, como el óxido o la deformación, en el contenedor, deséchelo de inmediato y use uno nuevo

 Si SPIN muestra un comportamiento de combustión no natural e incontrolable, apague el fuego con la cubierta de extinción, o apague el fuego de inmediato con una manta de extinción o un extintor de incendios.

 No utilice bioetanol líquido u otros líquidos inflamables como el alcohol o el petróleo.

 Nunca vierta combustible o combustible en gel directamente en la chimenea. De lo contrario, el gel o el combustible puede escaparse de la carcasa y provocar un incendio incontrolado. Use siempre latas de combustible originales de höfats.

 ATENCIÓN, ¡PELIGRO DE MUERTE! ¡Nunca vierta combustible en un dispositivo aún caliente, caliente o incluso ardiente! El gel de combustión puede inflamarse y existe un tremendo riesgo de explosión.

-  Nunca vierta el gel combustible en un contenedor todavía caliente. El gel de combustión puede inflamarse y existe un riesgo de explosión muy alto.
-  Nunca encienda un recipiente caliente, ya que el gel combustible se evapora muy fácilmente cuando está caliente.
-  ¡ATENCIÓN! Los niños y las mascotas nunca deben estar cerca de la chimenea sin supervisión de un adulto. Tenga especial cuidado durante el encendido, durante el funcionamiento y el enfriamiento.
-  ¡ATENCIÓN! El cilindro de vidrio de esta chimenea se calienta mucho y no se debe mover durante su funcionamiento.
-  Al utilizar SPIN en interiores hágalo solo en áreas bien ventiladas: El gel combustible se mezcla con agentes espesantes y, por lo tanto, no se quema completamente inodoro y sin residuos, pero produce CO2 y agua, es decir, el aire se consume más rápido y de manera más húmeda. Por lo tanto, aparte del SPIN, no podrá haber más fuegos en la misma sala.
-  El SPIN es solo para uso decorativo, no sirve como calefacción y no es adecuado para uso continuo.

- Al transportar la chimenea, espere hasta que se haya enfriado completamente.
- Cuando SPIN esté en funcionamiento asegúrese que esté en una superficie estable.
- No coloque ningún objeto en el dispositivo.
- El gel combustible se mezcla con agentes espesantes y, por lo tanto, no se quema completamente inodoro y sin residuos.
- Esté atento a las llamas que salen de la apertura de la chimenea.
- No realice modificaciones del producto.
- Los dispositivos dañados o los accesorios dañados ya no se pueden usar.
- El fabricante no puede responsabilizarse por los daños causados por un uso inadecuado o imprudente.
- El fabricante no asume ninguna responsabilidad por los daños de cualquier tipo que resulten del uso inadecuado del producto; esta exención de responsabilidad también se aplica a terceros.
- Las instrucciones de funcionamiento se basan en las normas y reglamentos vigentes en la Unión Europea. ¡Observe también las directrices y leyes específicas de cada país en el extranjero!
- Respete siempre las normativas nacionales e internacionales aplicables en materia de seguridad, salud y trabajo.
- El entorno inmediato de la chimenea debe estar libre de sustancias altamente inflamables o explosivas.
- Recomendamos que las personas menores de 18 años no usen este producto.
- Trabaje siempre con prudencia y solo en buenas condiciones físicas y mentales: La fatiga, la enfermedad, el consumo de alcohol, los medicamentos y la influencia de las drogas son desencadenantes para que ya no pueda utilizar el dispositivo con normalidad.
- Solo limpie la chimenea cuando la misma esté completamente fría.
- No use ropa de manga suelta durante el encendido o el uso de la chimenea.
- Mantenga los cables eléctricos alejados de las áreas calientes de la chimenea y las áreas de alto tráfico de personas y objetos.
- Este dispositivo no está destinado a ser utilizado por personas (incluidos niños) con capacidades físicas, sensoriales o mentales limitadas, o con falta de experiencia y/o conocimientos, a menos que sea supervisado por una persona responsable de la seguridad o que le instruya en el uso y el funcionamiento del dispositivo.

OTROS AVISOS DE PELIGRO IMPORTANTES

- Almacene siempre estas latas bien cerradas en habitaciones donde no haya fuego abierto. El bioetanol es un combustible que se evapora cuando se deja abierto. A temperaturas superiores a 21 grados centígrados, se mezcla con el aire formando una mezcla inflamable e incluso explosiva. No almacene más de 5 litros de líquidos altamente inflamables en su casa. Observe los reglamentos, normas, leyes y otros requisitos jurídicamente vinculantes nacionales y regionales de su lugar de residencia en relación con el almacenamiento y la manipulación de líquidos altamente inflamables. Los requisitos pueden variar dependiendo de su ubicación.
- Cualquier combustible que quede fuera de la lata deberá eliminarse antes de encenderlo.
- No use SPIN si hay corrientes fuertes de aire.
- Mantenga una distancia mínima de 60 cm a superficies y paredes inflamables.
- Por encima de SPIN nunca debe haber objetos combustibles, distancia mínima 60 cm.

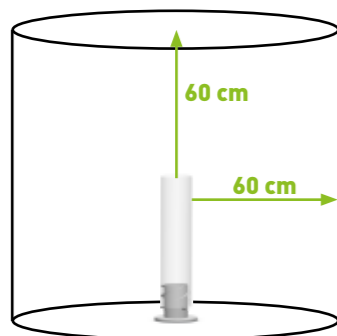

1. Fuego de mesa SPIN

El fuego siempre ha fascinado a las personas. Si el fuego y el calor solía ser vital antiguamente, entonces hoy disfrutamos especialmente de su calidez acogedora, el crujido acogedor de la madera y el juego único que bailan las llamas, höfats es un gran amante de todas esas características y ahora ha ampliado su gama con otro accesorio: SPIN es una fascinante ráfaga de llamas en un cilindro de vidrio decorativo que evoca una atmósfera de fogata en el balcón y la terraza. Al igual que todos los demás productos höfats, que han recibido numerosos premios de diseño, SPIN también nos impresiona con una estética de primera categoría y una funcionalidad muy sofisticada.

El impresionante juego de las llamas se basa en el bioetanol, que se quema en una lata. Simplemente inserte la lata en el pie de acero inoxidable y enciéndala. Luego, el cilindro de vidrio está hecho de vidrio de borosilicato de alta calidad pudiendo disfrutar del vórtice de fuego luminoso. En caso de que desee que el espectáculo de fuego termine antes, coloque el extintor cerrado en el cilindro de vidrio y espere hasta que la llama se haya extinguido por completo.

Hay una varilla disponible como accesorio con la que el SPIN también se puede fijar fácilmente en el suelo. Simplemente puesto en el césped, encandilará a los invitados en la próxima fiesta en el jardín y se convertirá en el centro de atención de cualquier noche festiva. Gracias al pie de elevación la figura del SPIN en el suelo queda muy elegante.



1.1 Volumen de entrega

Retire cuidadosamente el SPIN del embalaje y compruebe que el contenido no esté incompleto o dañado. Si algún artículo o pieza está dañado o la entrega está incompleta, no encienda el SPIN y contacte a su distribuidor. Retire todos los materiales de embalaje antes de montar el dispositivo. höfats gel combustible no se incluye en el envío estándar.

1.2 Gel combustible

- SPIN solo puede funcionar con el gel combustible the höfats. Utilice las botella de gel combustible de höfats (n° 090801-6) y rellene el gel en el contenedor de llenada de höfats. (n° 090901)
- El fabricante no asume ninguna responsabilidad por el uso de otros combustibles.
- Nunca vierta el gel combustible en un contenedor todavía caliente. El gel de combustión puede inflamarse y existe un riesgo de explosión muy alto.
- Nunca vierta combustible directamente en la chimenea. De lo contrario, el gel puede escaparse de la carcasa y se provocar un incendio incontrolado.
- No utilice bioetanol líquido u otros líquidos inflamables como el alcohol o el petróleo
- El bioetanol es un combustible que se evapora cuando se deja abierto, almacene siempre el gel de combustible bien cerrado en habitaciones donde no haya fuego abierto. A temperaturas superiores a 21 grados centígrados, se mezcla con el aire formando una mezcla inflamable e incluso explosiva
- Cierre a conciencia las latas de combustible usadas (si no se han quemado completamente). La calidad de la lata de gel combustible abierta puede disminuir después de un almacenamiento prolongado y no se podrá encender fácilmente.
- No almacene más de 5 litros de líquidos altamente inflamables en su casa. Observe los reglamentos, normas, leyes y otros requisitos jurídicamente vinculantes nacionales y regionales de su lugar de residencia en relación con el almacenamiento y la manipulación de líquidos altamente inflamables. Los requisitos pueden variar dependiendo de su ubicación.

1.3 Consejos sobre el tamaño de la habitación

- Siempre asegure una ventilación adecuada cuando el SPIN funciona en interiores
- El gel combustible se mezcla con agentes espesantes y, por lo tanto, no se quema completamente inodoro y sin residuos. El aire se consume más rápido y de manera más húmeda
- Por lo tanto, aparte del SPIN, no podrá haber más fuegos en la misma sala
- Para evitar concentraciones peligrosas de CO2 en caso de funcionamiento en habitaciones cerradas, no debe utilizarse en habitaciones con un volumen menor al siguiente.

Tamaño de habitación

Intercambio de aire por hora	Volumen mínimo de la habitación
0/horas	23 m³, que corresponde por ejemplo, a un área de 3 x 3 m, con una altura de habitación de 2,5 m
0,2/horas	18 m³, que corresponde por ejemplo, a un área de 3 x 2,4 m, con una altura de habitación de 2,5 m
0,5/horas	11 m³, que corresponde por ejemplo, a un área de 2 x 2,2 m, con una altura de habitación de 2,5 m

La tasa de intercambio de aire indica con qué frecuencia se intercambia el volumen de aire de una habitación con el aire exterior en una hora. Por ejemplo si es una ventilación con ventana, se pueden lograr los siguientes cambios de aire:

Estado de la ventana	Intercambio de aire por hora
Puerta y ventana cerrada	0 – 0,2
Ventana inclinada	0,3 – 3
Ventana abierta completamente	5 – 15
Ventanas opuestas abiertas	hasta 40

Abertura de la ventana en relación al tamaño de la habitación

	Tamaño de la habitación en Altura de la habitación 2 m	Tamaño de la habitación en Altura de la habitación 2,5 m
	mín 8 m²	mín 7 m²
	mín 12 m²	mín 10 m²

1.4 Consejos sobre la ubicación

- Cumpla las regulaciones locales y nacionales vigentes para la instalación de chimeneas de etanol.
- Coloque el SPIN en un terreno estable, nivelado y firme. (para el peso, consulte los datos técnicos, punto 7)
- Mantenga una distancia de seguridad de 60 cm a materiales inflamables tales como textiles para el hogar, muebles tapizados, estantes o armarios. Preste especial atención a las cortinas y lámparas en el área circundante del SPIN. El techo de la habitación deberá mantenerse a una distancia mínima de 60 cm.
- No use el SPIN si hay corrientes fuertes de aire o viento. El SPIN únicamente deberá colocarse en un área protegida contra la ventilación cruzada.
- No utilice el SPIN en condiciones de lluvia.

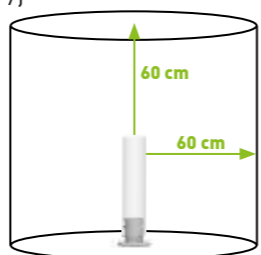

1.5. Advertencias para uso en interiores y exteriores

SPIN solo es adecuado para uso en exteriores combinado con un pie de elevación o una espiga. En caso de utilizarse sin equipo adicional (pie de elevación o espiga) el SPIN también se puede usar en habitaciones bien ventiladas.

	✓	✗	✗
habitaciones bien ventiladas (como se define en el punto 1.3)			
	✓	✓	✓
al aire libre			
	✗	✗	✗
en coche/autocaravana /tienda			

1.6. Descripción de las instrucciones de seguridad del producto

Nunca llene el dispositivo con combustible mientras está caliente.

Nunca llene el dispositivo con combustible mientras está en funcionamiento.

1.7 Uso

- SPIN es una chimenea decorativa para uso privado en casa o al aire libre
- SPIN no debe utilizarse para fines de calefacción
- Compruebe que el SPIN no presente daños antes de cada uso.
- Compruebe el contenedor de seguridad (cuerpo principal que se atornilla al soporte) y la lata de recambio para detectar fugas y otros daños antes de cada uso. Si algún daño a estos componentes es visible, el uso de SPIN está expresamente prohibido, no se puede garantizar un funcionamiento seguro.
- Las piezas defectuosas o dañadas sólo pueden ser reemplazadas con repuestos originales de höfats. Si se utilizan piezas de repuesto no originales de höfats, no se puede garantizar el funcionamiento seguro de la chimenea y, por lo tanto, está expresamente prohibido.
- Antes de cada uso, compruebe si hay combustible en el contenedor de seguridad. Si hay combustible en el contenedor de seguridad, éste debe ser retirado antes de su uso para garantizar la seguridad de la operación.

Montaje

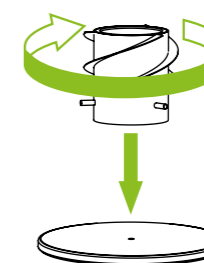

Retire todos los materiales de embalaje antes de montar el componente. Atornille el tornillo de fijación del cuerpo principal en la rosca del soporte. Si el cuerpo principal descansa sobre la base deberá atornillarse una vuelta completa, para que la conexión sea segura y completa. El cilindro de vidrio se puede colocar al lado de SPIN antes de realizar el encendido

Llenado

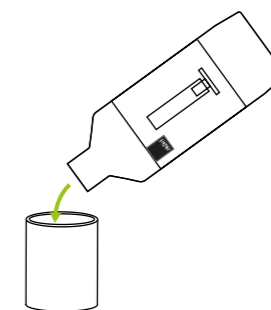

Llene el contenedor de llenado en frío únicamente con el gel combustible höfats. Solo así podemos garantizar un uso seguro. Llene el contenedor llenado como máximo hasta el borde inferior del borde doblado. Nunca vierta combustible directamente en la chimenea. De lo contrario, el gel puede escaparse de la carcasa y se provocar un incendio incontrolado

Encendido

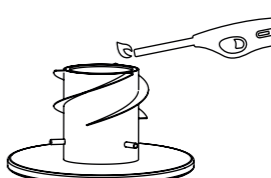

Asegúrese de que haya suficiente espacio al encender el gel combustible. Para ello utilice un encendedor o una cerilla larga

PRECAUCIÓN: después de la ignición, las llamas del gel combustible apenas son visibles

Colocación del cilindro de vidrio

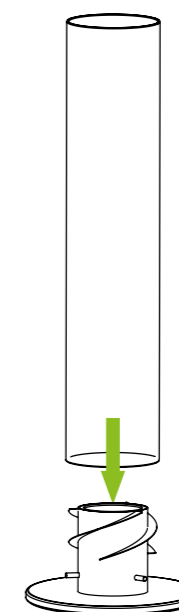

Para asegurarse de que el gel ardiente se ha encendido con éxito, ajuste el cilindro de vidrio en los pasadores que sobresalen del cuerpo (aprox.2 min.). mantenga el cilindro de vidrio centrado. Use siempre guantes ignífugos (por ejemplo, guantes de barbacoa). Como la altura de la llama se va desplegando de forma gradual, no existe peligro alguno. Al principio, se forma un poco de vapor de agua y el vidrio se empañará, pero dicho vapor de agua desaparece al cabo:

de un rato

El efecto de la chimenea y las alas del SPIN dan como resultado una llama preciosa, alta y giratoria.

La chimenea en general y el cilindro de vidrio en especial, se calienta mucho durante su uso, por lo que cualquier contacto con el mismo puede provocar quemaduras graves.

Por lo tanto, el SPIN no se debe mover durante su uso, ya que dicho movimiento

puede provocar que el gel de combustible quemado se derrame y provoque un incendio incontrolado.

No vierta agua sobre el cilindro de vidrio durante o inmediatamente después de su uso. Esto puede provocar daños al producto

Apagado

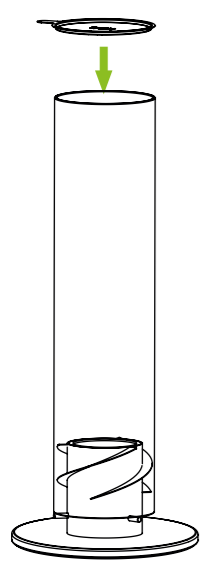

Mantenga siempre la cubierta de extinción cerca del dispositivo.

Le recomendamos encarecidamente que deje que la lata se quemé completamente y se vacíe hasta que el dispositivo se apague solo.

De lo contrario, coloque la tapa en el cilindro de vidrio y espere hasta que la llama se haya extinguido por completo. Para extinguir la llama,

utilice siempre la cubierta de extinción que se incluye. Sujétela por la pestaña pequeña.

Atención: En la cámara de encendido, las llamas pequeñas aún pueden arder durante mucho tiempo, y pueden no ser visibles desde el exterior. Incluso si el fuego se extingue por completo, una lata caliente puede encender el combustible relleno.

Nunca apague la llama con agua, puede provocar una explosión de vapor y provocar quemaduras graves

Volver a encender

Una vez se hayan extinguido las llamas, deje que el SPIN se enfríe por completo, antes de volver a encender.

Nunca vierta el gel combustible en un contenedor todavía caliente. El gel de combustión puede inflamarse y existe un riesgo de explosión muy alto.

- En caso de que desee volver a encender inmediatamente asegúrese de prestar atención a los siguientes puntos:
- El cilindro de vidrio está extremadamente caliente, use guantes ignífugos (por ejemplo, guantes de barbacoa) para retirar el cristal
- En ningún caso vuelva a encender la lata de combustible en gel caliente, el bioetanol caliente junto con el aire forma una mezcla inflamable e incluso explosiva.
- Retire la lata de combustible en gel caliente, para ello use guantes ignífugos (por ejemplo, guantes de barbacoa).
- Ahora inserte una nueva lata de combustible en gel, una lata usada de combustible en gel o el contenedor de llenada. Siga las instrucciones anteriores «Abertura de la lata de combustible líquido», «Encendido», «Colocación del cilindro de vidrio», «Durante el funcionamiento», «Extinción».

2. Mantenimiento, limpieza y almacenaje

Su SPIN está hecho de materiales de alta calidad. Para limpiar y mantener las superficies, tenga en cuenta las siguientes instrucciones:

Una vez se hayan extinguido las llamas, deje que el SPIN se enfríe por completo, antes de proceder a su limpieza

El cilindro de vidrio está hecho de borosilicato de vidrio de alta calidad y se puede limpiar fácilmente con un paño suave y jabón. Enjuague bien para eliminar cualquier residuo de jabón antes de que se seque el vidrio. Los residuos de jabón pueden aumentar el riesgo de que el hollín se asiente sobre el vidrio.

No utilice disolventes fuertes o abrasivos o estropajos en el cuerpo principal, ya que atacarán las superficies y dejarán arañazos.

Un paño suave y húmedo con un detergente de pH neutro es suficiente para limpiar el cuerpo principal.

Almacene el SPIN bien protegido y nunca lo utilice en caso de inclemencias del tiempo adversas.

3. SPIN en elevación

Cabe la posibilidad de utilizar el SPIN con una base de elevación. En este uso en concreto, el SPIN se puede utilizar elevado en el suelo. La elevación se atornilla de manera sencilla entre el pie y el cuerpo principal.

Cabe señalar y es importante recalcar que se permite un máximo de un pie de elevación. El SPIN con la base de elevación sólo se puede usar al aire libre.



4. SPIN en espiga

SPIN también se puede utilizar en un pico de tierra. Por ejemplo, SPIN es adecuado para un fuego vivo en el jardín. Para ello, atornille el cuerpo principal en la espiga de tierra sin la sección del pie y sin un pie de elevación adicional. Siga las instrucciones breves.

El pincho de 3 partes permite varias posibilidades para poner la antorcha en escena. Por las diferentes longitudes de varilla de 48 cm / 34 cm / 17 cm, se pueden alcanzar las siguientes longitudes totales mediante la combinación apropiada: 99 cm, 82 cm, 65 cm, 48 cm, 34 cm, 17cm

En combinación con la espiga de tierra, SPIN sólo es adecuado para uso en exteriores. Es importante poner el clavo lo suficientemente profundo en el suelo - recomendamos poner el clavo por lo menos a 25 cm de profundidad en el suelo.

Asegúrese de que la punta del suelo tiene una base segura, la profundidad de inserción del clavo puede variar dependiendo de la condición del suelo. Si el terreno es muy blando y suelto, es posible que la espiga de tierra no se pueda colocar de forma segura. Si no se puede garantizar un soporte seguro, no se debe utilizar el soplete (estaca de tierra). Observar las distancias de seguridad necesarias con respecto a los materiales combustibles, véase el punto 1.4.

Alternativamente, la antorcha SPIN Ground Spike / SPIN también se puede configurar con el soporte disponible por separado (Ø 230 mm, Art. No. 0007). La base de la variante de mesa (Ø 190 mm) no es expresamente adecuada para su uso con la punta / antorcha de tierra. Al utilizar el soporte, debe asegurarse de que se coloca sobre una superficie firme, como un B. se coloca el piso de la terraza o el pavimento.

5. Garantía

Todos los productos de höfats pasan por muchas etapas de planificación y pruebas desde su desarrollo hasta su producción en serie. En la fabricación y el montaje, solo se utilizan materiales y materias primas de alta calidad, así como métodos para garantizar una calidad de vanguardia. Solo de esta manera podemos garantizar que los clientes reciban la calidad esperada y que los productos les den muchos años de disfrute. Si, contrariamente a lo esperado, un artículo no cumple con los requisitos antes mencionados, se aplican los siguientes períodos de garantía:

2 años

El requisito previo para esto es que el artículo sea montado y utilizado de acuerdo con las instrucciones adjuntas. höfats puede solicitar si así lo desea un comprobante o recibo de compra (Guarde el comprobante de compra original o la factura original en un lugar seguro).

La garantía sólo es válida si se presenta un comprobante de compra en forma de factura o comprobante de pago, en el que se indiquen claramente la fecha de compra, el nombre del distribuidor, la descripción del artículo y el número de serie. La empresa se reserva expresamente el derecho de rechazar la garantía si la información de la compra original del producto es eliminada o alterada. La garantía limitada se aplica solo a la reparación o reemplazo de componentes que se encuentren defectuosos debido al uso normal. En caso de que höfats confirme que el estado es defectuoso y acepta la reclamación, reparará o reemplazará la pieza o piezas afectadas de forma gratuita. En caso de tener que enviar una pieza defectuosa los cargos por envío a höfats deberán abonarse por adelantado, permitiendo así que höfats le devuelva la pieza reparada o nueva sin

7. Datos técnicos

	SPIN 120	SPIN 120 ANTORCHA	SPIN 90	SPIN 90 ANTORCHA
Art. Nr.	00019, 00021, 00024, 090101	00017	00041, 00043, 00046, 00221	00036
combustible	höfats Gel combustible	höfats Gel combustible	höfats Gel combustible	höfats Gel combustible
máx. capacidad	500 ml	500 ml	225 ml	225 ml
tiempo de combustión	unos 80 minutos	unos 80 minutos	unos 60 minutos	unos 60 minutos
dimensiones	23 x 23 x 54 cm	12 x 12 x 153 cm	19,5 x 19,5 x 40 cm	9 x 9 x 140 cm
peso	4,6 kg	1,9 kg	3 kg	1,35 kg
distancia mínima de seguridad	60 cm	60 cm	60 cm	60 cm



cargo alguno. La garantía no se aplica si el personal experto de la empresa considera que el defecto en el producto ha sido causado por el uso inadecuado del producto. La garantía no se aplica en caso de modificación o alteración de la estructura física y/o externa y de la forma del producto.

Esta garantía limitada no cubre fallas ni errores de funcionamiento derivadas de un accidente, uso incorrecto, mal uso, alteración, mala aplicación del dispositivo, fuerza mayor, daños intencionados, montaje incorrecto, o en caso de un mantenimiento o servicio que pudiera resultar inadecuado. Además, la garantía quedará anulada si no se realiza con regularidad los trabajos normal de mantenimiento y limpieza. Tampoco está cubierto por la presente garantía el deterioro del dispositivo o los daños debidos a condiciones climáticas extremas, como granizo, terremotos o tormentas, así como a los cambios de color provocados por la exposición a la luz solar directa o al contacto con productos químicos. Las garantías implícitas y aplicables de comercialización y adecuación se limitan a los períodos de garantía establecidos en la presente garantía expresamente limitada. Algunas jurisdicciones no permiten tales limitaciones en la duración de una garantía implícita, por lo que es posible que dicha limitación no se aplique a su persona. höfats no asume ninguna responsabilidad por daños especiales, indirectos o consecuentes. Algunas jurisdicciones no se permite la exclusión o limitación de daños incidentales o consecuentes, por lo que esta limitación o exclusión puede no aplicarse a usted.

No se puede asumir ninguna responsabilidad por los daños causados por el uso de productos höfats en productos de terceros debido a un uso o montaje incorrecto o un contratiempo.

höfats no autoriza a ninguna persona o empresa a asumir en su nombre ninguna obligación o responsabilidad relativa a la venta, instalación, uso, desmantelamiento, devolución o uso de sus productos. Tales descripciones no son obligatorias para höfats.

6. Eliminación

Su nuevo dispositivo quedó protegido por el embalaje cuando se le envió. Todos los materiales utilizados son respetuosos con el medio ambiente y reciclables. Por favor deseche el embalaje de una manera respetuosa con el medio ambiente. Puede obtener información sobre las actuales medidas de eliminación en su distribuidor local o a través de su instalación de eliminación de desechos municipales.

No deje el embalaje y sus respectivas partes al alcance de los niños.

Peligro de asfixia por láminas y otros materiales de embalaje.

Un dispositivo viejo no es un desperdicio sin valor. Mediante una eliminación ambientalmente racional, se pueden recuperar valiosas materias primas. Pregunte sobre las posibilidades de una eliminación adecuada y respetuosa con el medio ambiente del dispositivo en la administración de su ciudad o municipio.

El gel combustible y los residuos de combustible no deben eliminarse en aguas residuales

Deseche las latas de gel combustible vacías y usadas a través de su punto de recolección de contaminantes local, como un centro de reciclaje.

Caro cliente höfats,

grazie per aver scelto SPIN. Un'ottima scelta - un prodotto di qualità altamente funzionale e durevole. Per essere certo/a di usufruire di SPIN a lungo, la preghiamo di leggere le seguenti informazioni sul prodotto, le indicazioni per l'uso e la cura ottimali e le raccomandazioni di sicurezza.

Cari saluti dall'Algovia!
Il suo team höfats

CONTENUTO:

Istruzioni di sicurezza importanti	43
1. Camino da tavolo SPIN	45
1.1 Dotazione	46
1.2 Gel combustibile	46
1.3 Indicazioni sulle dimensioni del locale	46
1.4 Indicazioni sulla posizione	46
1.5 Indicazioni per l'uso interno ed esterno	47
1.6 Descrizione delle istruzioni di sicurezza del prodotto	47
1.7 Utilizzo	48
2. Manutenzione, pulizia e stoccaggio	48
3. SPIN su base rialzata	48
4. SPIN su puntale a terra	48
5. Garanzia	49
6. Smaltimento	49
7. Dati tecnici	49

ISTRUZIONI DI SICUREZZA IMPORTANTI

Acquistando questo prodotto riceve le istruzioni per l'uso della lanterna a bioetanolo | camino da tavolo | torcia da giardino e accetta di utilizzare il prodotto in conformità con le istruzioni per la sicurezza e l'uso qui contenute. Questo documento è parte integrante del prodotto. La preghiamo di leggere attentamente e integralmente le seguenti istruzioni prima di utilizzare SPIN. Conservi le istruzioni per l'uso in un luogo sicuro, in modo da poter consultare i dettagli in ogni momento.

Tutte le indicazioni contenute nelle presenti istruzioni per l'uso devono essere rispettate senza variazioni.

 **Attenzione Pericolo!** Se trova questo simbolo all'interno delle istruzioni per l'uso, la preghiamo e la invitiamo a prestare particolare attenzione.





 **Attenzione alle superfici calde!** Pericolo di ustioni da contatto con superfici calde. Indossare sempre guanti protettivi!

SPIN è stato testato secondo la norma DIN EN 16647. Tuttavia, la mancata osservanza delle presenti istruzioni di sicurezza e delle misure precauzionali può provocare gravi lesioni o danni materiali causati da incendi o esplosioni.

Attenzione! Uso previsto:

L'apparecchio è adatto per essere utilizzato come lanterna a bioetanolo | camino da tavolo | torcia da giardino solo su superfici piane e stabili e solo per uso privato. SPIN, in combinazione con la base rialzata o il puntale a terra, è adatto solo per l'uso all'aperto. Senza accessori aggiuntivi (base rialzata o puntale a terra), SPIN può essere utilizzato anche in ambienti chiusi ben aerati.



			
	✓	✗	✗
Locali ben aerati (definiti al punto 1.3)			
	✓	✓	✓
all'aperto			
	✗	✗	✗
in auto/camper/tenda da campeggio			

Utilizzi il prodotto solo come descritto in questo manuale d'uso. Qualsiasi altro uso è considerato improprio e può causare danni materiali o persino lesioni personali.

Il produttore non si assume alcuna responsabilità per danni causati da un uso improprio.

ATTENZIONE! TENERE LA LANTERNA A BIOETANOLO | CAMINO DA TAVOLO | TORCIA DA GIARDINO SEMPRE LONTANA DALLA PORTATA DEI BAMBINI



SORVEGLIARE SEMPRE LA LANTERNA A BIOETANOLO | CAMINO DA TAVOLO | TORCIA DA GIARDINO DURANTE L'USO - NON LASCIARLA MAI INCUSTODITA!

PERICOLO DI MORTE! NON VERSARE MAI IL COMBUSTIBILE SULLA FIAMMA APERTA

PERICOLO DI MORTE! NON VERSARE IL COMBUSTIBILE NELLA CAMERA DI COMBUSTIONE CALDA





Utilizzi la lanterna a bioetanolo | camino da tavolo | torcia da giardino SPIN solo come descritto.

 L'uso della lanterna a bioetanolo | camino da tavolo | torcia da giardino decorativa aumenta il rischio di incendio. Tenere a portata di mano un estintore, qualora dovesse verificarsi un incidente. Non spegnere mai la fiamma con acqua, può causare un'esplosione di vapore e gravi ustioni.

 Per il funzionamento della lanterna a bioetanolo | camino da tavolo | torcia da giardino può essere utilizzato esclusivamente il gel combustibile höfats. Utilizzi i barattoli di gel combustibile höfats o riempi il contenitore di ricarica höfats con il gel combustibile.

 Può versare il gel combustibile anche in un barattolo di gel combustibile già usato. Tuttavia, si consiglia di cambiare il barattolo dopo ogni utilizzo, poiché un barattolo già usato tende ad arrugginire e pertanto non è più sicuro.

 Qualora il barattolo di gel combustibile o il serbatoio di ricarica presentino danni, come ruggine o deformazioni, devono essere smaltiti immediatamente.

 Se SPIN mostra un comportamento al fuoco innaturale e incontrollabile, spenga il fuoco con il coperchio di estinzione, una coperta antincendio o un estintore.

 Non utilizzi bioetanolo liquido o altri liquidi infiammabili come l'alcool o il petrolio.

 Non versi mai il combustibile o il gel combustibile direttamente nella lanterna a bioetanolo | camino da tavolo | torcia da giardino, poiché potrebbe fuoriuscire dall'alloggiamento e provocare un incendio incontrollato. Utilizzi sempre un barattolo di gel combustibile originale höfats.

 **ATTENZIONE PERICOLO DI MORTE!** Non versi mai il carburante in un apparecchio ancora caldo o addirittura bollente! Il gel combustibile può evaporare e causare un maggior rischio di esplosione.

 Non versi mai il gel combustibile in un contenitore o un barattolo ancora caldo. Il gel combustibile può evaporare e causare un maggior rischio di esplosione.

 Non accenda mai un contenitore o un barattolo caldo, perché il gel combustibile brucia facilmente quando è caldo.

 **ATTENZIONE!** I bambini e gli animali domestici non dovrebbero mai essere lasciati incustoditi vicino alla lanterna a bioetanolo | camino da tavolo | torcia da giardino. Prestare particolare attenzione durante l'accensione, il funzionamento e il raffreddamento.

 **ATTENZIONE!** Il cilindro di vetro di questa lanterna a bioetanolo | camino da tavolo | torcia da giardino diventa estremamente caldo e la lanterna a bioetanolo | camino da tavolo | torcia da giardino non deve essere spostata durante il funzionamento.

 Utilizzi SPIN solo in ambienti ben aerati - Il gel combustibile viene miscelato con agenti addensanti e pertanto, durante la combustione, non è completamente inodore emette CO2 e acqua e pertanto consuma più rapidamente ossigeno e rende l'aria più umida. Pertanto, se SPIN è in funzione, non può essere acceso nessun altro fuoco all'interno dello stesso locale.

 SPIN è solo per uso decorativo e non è adatto come fonte di riscaldamento né per il funzionamento continuo.

ALTRE AVVERTENZE DI PERICOLO IMPORTANTI

- Conservi sempre i barattoli di gel carburante ben chiusi in locali dove non c'è fuoco aperto - il bioetanolo è un combustibile che tende ad evaporare liberamente. A temperature superiori a 21 gradi Celsius, forma una miscela con l'aria altamente infiammabile e persino esplosiva. Non conservare in casa più di 5 litri di liquidi altamente infiammabili. Rispettare le normative, le regole, le leggi e gli altri requisiti nazionali e regionali del vostro luogo di residenza per quanto riguarda lo stoccaggio e la manipolazione di liquidi altamente infiammabili. I requisiti possono variare a seconda della vostra posizione.
- Qualsiasi carburante esterno al barattolo di gel combustibile deve essere rimosso prima dell'accensione.
- Non utilizzi SPIN in presenza di forti correnti d'aria.
- Mantenga una distanza minima di 60 cm da superfici e pareti infiammabili.
- Direttamente sopra SPIN non devono essere presenti oggetti infiammabili - distanza minima 60 cm.

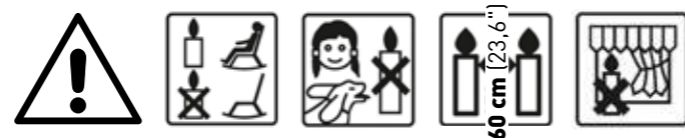
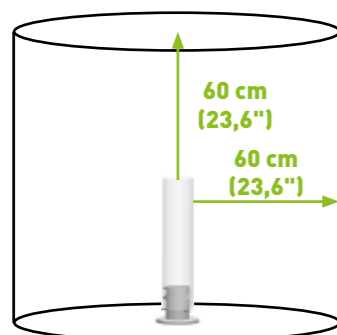

- Accertarsi che la lanterna a bioetanolo | camino da tavolo | torcia da giardino SPIN rimanga stabile durante il funzionamento.
- Prima di trasportarla, attenda che la lanterna a bioetanolo | camino da tavolo | torcia da giardino sia completamente fredda.
- Non appoggi alcun oggetto sull'apparecchio
- Il gel combustibile viene miscelato con agenti addensanti e pertanto, durante la combustione, non è completamente inodore.
- Faccia attenzione alle fiamme provenienti dall'apertura della lanterna a bioetanolo | camino da tavolo | torcia da giardino.
- Non apportare alcuna modifica al prodotto.
- Gli apparecchi o gli accessori danneggiati non devono più essere utilizzati.
- Il produttore non può essere ritenuto responsabile per danni causati da un uso improprio, negligente o non conforme alle istruzioni d'uso.
- Il produttore non si assume alcuna responsabilità per danni di qualsiasi tipo derivanti dall'uso improprio di SPIN; questa esclusione di responsabilità vale anche di fronte a terzi.
- Le istruzioni per l'uso si basano sulle norme e le disposizioni vigenti nell'Unione Europea. In caso di utilizzo all'estero, si attenga alle direttive e alle leggi specifiche dei singoli Paesi!
- Rispettare sempre le norme nazionali e internazionali vigenti in materia di sicurezza, salute e lavoro.
- L'ambiente immediatamente circostante deve essere privo di sostanze facilmente infiammabili o esplosive.
- Si consiglia di non lasciar utilizzare questo prodotto a persone di età inferiore ai 18 anni
- Lavorare sempre con cura e solo in buone condizioni fisiche e mentali chiare: utilizzare SPIN in caso di stanchezza, malattia, consumo di alcool, assunzione di farmaci e droghe è sintomo di irresponsabilità, poiché non le consente un uso sicuro dell'apparecchio.
- Pulire la lanterna a bioetanolo | camino da tavolo | torcia da giardino, solo quando l'apparecchio si è completamente raffreddato.
- Non indossare abiti con maniche larghe volanti durante l'accensione o l'uso della lanterna a bioetanolo | camino da tavolo | torcia da giardino.
- Tenere i cavi elettrici lontani dalle superfici calde della lanterna a bioetanolo | camino da tavolo | torcia da giardino e dalle zone molto frequentate.
- Questo apparecchio non è destinato all'uso da parte di persone (compresi i bambini) con limitate capacità fisiche, sensoriali o mentali e con mancanza di esperienza e/o competenze, a meno che non siano sorvegliate o istruite da una persona responsabile della loro sicurezza nell'uso di questo apparecchio.

1. Camino da tavolo SPIN

Il fuoco ha sempre affascinato le persone. In passato, il fuoco era essenziale per la sopravvivenza, ma oggi ci godiamo il suo calore confortevole, il crepitio accogliente e il gioco unico delle fiamme. höfats ama giocare con il fuoco e ora ha ampliato la sua gamma di prodotti con un ulteriore accessorio: SPIN racchiude un affascinante vortice di fiamme in un cilindro di vetro decorativo che evoca l'atmosfera di un falò sul suo balcone e sulla terrazza. Come tutti gli altri prodotti höfats, che hanno ricevuto numerosi premi di design, anche SPIN convince per le sue caratteristiche estetiche di prima classe e la sua sofisticata funzionalità.

L'impressionante gioco di fiamme deriva dalla combustione del bioetanolo all'interno di un barattolo. Basta inserire il barattolo nella base in acciaio inossidabile e accenderlo. Dopodiché posizioni il cilindro di vetro in vetro borosilicato di alta qualità e si goda il vortice di fuoco incandescente. Se vuole far concludere lo spettacolo prima del termine, collochi il coperchio di estinzione in dotazione sul cilindro di vetro e attenda che la fiamma si spenga completamente.

Come accessorio è disponibile un puntale a terra, con il quale piantare nel terreno SPIN in modo semplice. Inserito nel prato, affascina gli ospiti durante la prossima festa in giardino e diventa l'attrazione della serata. Grazie alla base rialzata, SPIN fa un'ottima figura anche se collocato a terra.



1.1 Dotazione

Rimuova con cura SPIN dall'imballaggio e verifici che il contenuto sia completo e intatto. Qualora le singole parti siano danneggiate o la consegna sia incompleta, non metta in funzione SPIN e contatti il suo rivenditore. Rimuova tutti i materiali di imballaggio prima del montaggio.

Il barattolo di gel combustibile non è incluso nella fornitura standard.

1.2 Gel combustibile

- Per il funzionamento della lanterna a bioetanolo | camino da tavolo | torcia da giardino può essere utilizzato esclusivamente il gel combustibile höfats. Utilizzi i bottiglia di gel combustibile höfats (cod. art. 090801-6) e riempi il contenitore di ricarica höfats (cod. art. 090901) con il gel combustibile
- Il produttore non si assume alcuna responsabilità per l'utilizzo con altri combustibili.
- Non versi mai il gel combustibile in un contenitore o un barattolo ancora caldo. Il gel combustibile può evaporare e causare un maggior rischio di esplosione.
- Non versi mai il gel combustibile direttamente nella lanterna a bioetanolo | camino da tavolo | torcia da giardino, poiché potrebbe fuoriuscire dall'alloggiamento e provocare un incendio incontrollato.
- Non utilizzi bioetanolo liquido o altri liquidi infiammabili come l'alcool o il petrolio.
- Conservi sempre il gel combustibile ben chiuso in locali dove non c'è fuoco aperto - il bioetanolo è un combustibile che tende ad evaporare liberamente. A temperature superiori a 21 gradi Celsius, forma una miscela con l'aria altamente infiammabile e persino esplosiva.
- Utilizzi barattoli di combustibile sigillati (se non sono completamente bruciati). Dopo uno stoccaggio prolungato la qualità del gel combustibile aperto potrebbe deteriorarsi; inoltre il gel potrebbe non accendersi più con la stessa facilità.
- Non conservare in casa più di 5 litri di liquidi altamente infiammabili. Rispettare le normative, le regole, le leggi e gli altri requisiti nazionali e regionali del vostro luogo di residenza per quanto riguarda lo stoccaggio e la manipolazione di liquidi altamente infiammabili. I requisiti possono variare a seconda della vostra posizione.

1.3 Indicazioni sulle dimensioni del locale

- Garantisca sempre un'adeguata aerazione durante l'utilizzo di SPIN in locali chiusi.
- Il gel combustibile viene miscelato con agenti addensanti e pertanto, durante la combustione, non è completamente inodore. Consuma più rapidamente ossigeno e rende l'aria più umida.
- Pertanto, se SPIN è in funzione, non può essere acceso nessun altro fuoco all'interno dello stesso locale.
- Per evitare pericolose concentrazioni di CO2 durante il funzionamento in ambienti chiusi, il volume del locale non deve essere inferiore ai seguenti valori.

Dimensione del locale

Cambio d'aria all'ora	Volume minimo del locale
0/ora	23 m ³ , ad es. con un'altezza del locale di 2,5 m corrisponde ad una superficie di 3 x 3 m
0,2/ora	18 m ³ , ad es. con un'altezza del locale di 2,5 m corrisponde ad una superficie di 3 x 2,4 m
0,5/ora	11 m ³ , ad es. con un'altezza del locale di 2,5 m corrisponde ad una superficie di 2 x 2,2 m

Il tasso di ricambio dell'aria indica la frequenza con cui un il volume del locale viene ricambiato con l'aria esterna in un'ora. Ad esempio, con l'aerazione dalle finestre possono essere realizzati i seguenti ricambi d'aria:

Posizione della finestra	Cambio d'aria all'ora
Finestre e porte chiuse	0 - 0,2
Finestra inclinata	0,3 - 3
Finestra completamente aperta	5 - 15
Finestra opposta aperta	fino a 40

Apertura della finestra in base alle dimensioni del locale

	Dimensione del locale ad un'altezza del locale di 2 m	Dimensione del locale ad un'altezza del locale di 2,5 m
	min. 8 m ²	min. 7 m ²
	min. 12 m ²	min. 10 m ²

1.4 Indicazioni sulla posizione

- Per l'installazione della lanterna a bioetanolo | camino da tavolo | torcia da giardino osservi le norme locali e nazionali attualmente in vigore
- Posizioni SPIN su una superficie stabile, piana e robusta. Si accerti che il tavolo o il pavimento su cui colloca l'apparecchio sia in grado di sostenerne il peso (per il peso vedere i dati tecnici, punto 7)
- Mantenga una distanza di sicurezza di 0,6 m da materiali infiammabili come tessuti per la casa, mobili imbottiti, scaffali o armadi. Presti particolare attenzione a tende e lampade nelle immediate vicinanze di SPIN. Deve essere mantenuta una distanza minima di 0,6 m dal soffitto.
- Non utilizzi SPIN in presenza di forti correnti d'aria o vento. Collochi SPIN solo in un'area protetta dalla ventilazione laterale.
- Non metta in funzione SPIN in caso di pioggia.

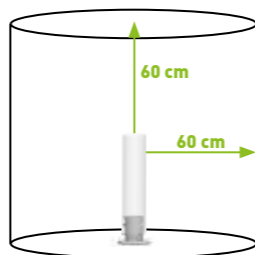

1.5 Indicazioni per l'uso interno ed esterno

SPIN, in combinazione con la base rialzata o il puntale a terra, è adatto solo per l'uso all'aperto. Senza accessori aggiuntivi (base rialzata o puntale a terra), SPIN può essere utilizzato anche in ambienti chiusi ben aerati.



Locali ben aerati (definiti al punto 1.3, pag. 6)	✓	✗	✗
	✓	✗	✗

all'aperto	✓	✓	✓
	✓	✓	✓

in auto/camper/tenda da campeggio	✗	✗	✗
	✗	✗	✗

1.6 Descrizione delle istruzioni di sicurezza del prodotto



Non versi il combustibile nell'apparecchio quando l'apparecchio è caldo.



Non versi mai il combustibile nell'apparecchio durante il funzionamento.

1.7 Utilizzo

- SPIN è una lanterna a bioetanolo | camino da tavolo | torcia da giardino decorativa per uso privato all'aperto o in ambienti chiusi (qui senza accessori aggiuntivi - base rialzata o puntale a terra).
- SPIN non deve essere utilizzato come fonte di riscaldamento.
- Prima di ogni utilizzo, controlla che l'apparecchio non riporti danni.
- Controllare il contenitore di sicurezza (corpo principale che si avvita sul supporto) e riempire la lattina per verificare che non vi siano perdite e altri danni prima di ogni utilizzo. Se sono visibili danni a questi componenti, l'uso di SPIN è espressamente vietato, non si può garantire un funzionamento sicuro.
- Le parti difettose o danneggiate possono essere sostituite solo con ricambi originali höfats. In caso di utilizzo di pezzi di ricambio non originali höfats, non è possibile garantire un funzionamento sicuro del caminetto ed è quindi espressamente vietato.
- Prima di ogni utilizzo, controllare se c'è carburante nel contenitore di sicurezza. Se c'è del combustibile nel contenitore di sicurezza, deve essere rimosso prima dell'uso per garantire un funzionamento sicuro.

Montaggio

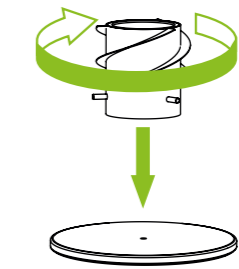

Rimuova tutti i materiali di imballaggio prima del montaggio. Avviti la vite filettata senza testa del corpo principale nella filettatura della base. Quando il corpo principale è fissato sulla base, effetti ancora un giro completo della vite: adesso i due elementi sono collegati correttamente. Prima dell'accensione, il cilindro di vetro può essere ancora collocato accanto a SPIN.

Ricarica

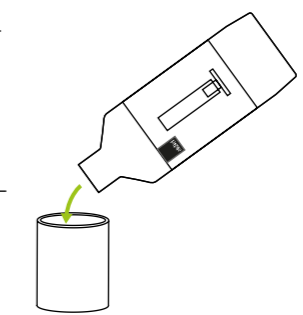

Riempì il contenitore di ricarica fredda solo con il gel di rifornimento di höfats. Solo così possiamo garantire un utilizzo sicuro. Riempì al massimo il contenitore di ricarica fino al bordo inferiore del bordo piegato. Non riempire mai il gel che brucia direttamente nel camino, altrimenti potrebbe fuoriuscire dall'alloggiamento e causare un incendio incontrollato.

Accensione

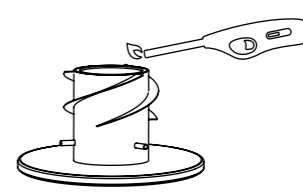

Si assicuri di mantenere una distanza sufficiente dal gel combustibile durante l'accensione. Utilizzi quindi un accendino o un fiammifero lungo.

ATTENZIONE: dopo l'accensione, le fiamme del gel combustibile sono appena visibili.

Montaggio del cilindro di vetro

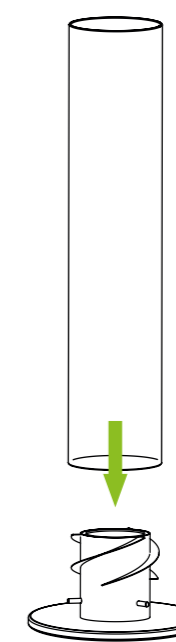

Posizioni ora il cilindro di vetro sui perni sporgenti del corpo principale (circa 2 minuti). Tenga il cilindro di vetro in posizione centrale. Utilizzi sempre guanti ignifughi (ad es. i guanti per griglia höfats). Poiché l'altezza della fiamma si sviluppa gradualmente, non c'è nessun pericolo. All'inizio si forma del vapore acqueo e il vetro si appanna, ma questo vapore acqueo scompare dopo poco.

Durante il funzionamento

L'effetto del camino e la filettatura di SPIN rendono la fiamma bella, alta e rotante.

La lanterna a bioetanolo | camino da tavolo | torcia da giardino e, in particolare il cilindro di vetro, diventano estremamente caldi durante l'uso, per cui il contatto con essi può provocare gravi ustioni.

Pertanto, SPIN non deve essere spostato durante l'uso. Inoltre, il trasporto può causare la fuoriuscita del gel combustibile e provocare un incendio incontrollato.

Non versare acqua sul cilindro di vetro durante o subito dopo l'uso. Questo può causare danni al prodotto

Spegnimento

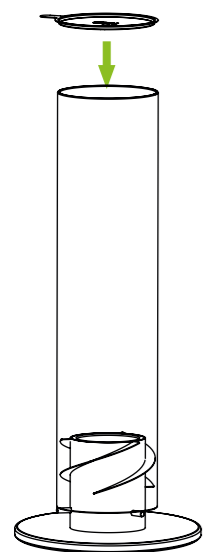

Tenere il coperchio di estinzione sempre vicino all'apparecchio.

In generale, si consiglia di lasciar consumare completamente il barattolo fino a quando non si spegne automaticamente. In caso contrario, posizionare il coperchio sul cilindro di vetro e attendere che la fiamma si spenga completamente. Per spegnere la fiamma, utilizzi sempre e solo il coperchio di estinzione fornito in dotazione. Lo afferri sempre per la linguetta.

Attenzione: nella camera di combustione possono essere ancora accese fiamme di piccole dimensioni che non sono visibili dall'esterno. Anche se il fuoco è completamente spento, il barattolo caldo di gel combustibile può riaccendersi.

Non spegnere mai la fiamma con acqua, può causare un'esplosione di vapore e gravi ustioni

Accensione dopo lo spegnimento

Quando le fiamme sono spente, lasci raffreddare completamente SPIN prima di riaccenderlo.

Durante il riempimento, si assicuri di non utilizzare mai un contenitore di ricarica caldo o un barattolo di gel combustibile caldo. Il gel combustibile può evaporare e causare un maggior rischio di esplosione.

Se vuole riaccendere immediatamente l'apparecchio, presti attenzione ai seguenti punti:

- il cilindro di vetro è estremamente caldo, indossi guanti ignifughi (ad es. i guanti per griglia höfats) per rimuovere il vetro.
- Non riaccenda mai i barattoli di gel combustibile caldi, il bioetanolo caldo insieme all'aria forma una miscela altamente infiammabile, anche esplosiva.
- Rimuova il barattolo di gel combustibile caldo. Indossi guanti ignifughi (ad es. guanti per griglia höfats).
- Inserisca ora nell'apparecchio un nuovo barattolo di gel combustibile, un contenitore di ricarica riempito o un barattolo di carburante riempito. Segua ora le indicazioni elencate precedentemente: "Apertura del barattolo di carburante", "Accensione", "Montaggio del cilindro di vetro", "Durante il funzionamento", "Spegnimento".

2. Manutenzione, pulizia e stoccaggio

SPIN è realizzato con materiali di alta qualità. Per la pulizia e la manutenzione delle superfici, osservi le seguenti istruzioni:

Quando le fiamme sono spente, lasci raffreddare completamente SPIN prima di pulirlo.

Il cilindro di vetro è realizzato in vetro borosilicato di alta qualità ed è facile da pulire con un panno morbido e sapone. Risciacqui accuratamente per rimuovere tutti i residui di sapone prima di asciugare il vetro. I residui di sapone possono aumentare il rischio di deposito di fuliggine sul vetro.

Non utilizzi solventi forti o abrasivi o pastiglie abrasive sul corpo principale in quanto attaccano le superfici e lasciano tracce di abrasione.

Per la pulizia del corpo principale è sufficiente un panno morbido e umido con un detergente a pH neutro.

Tenga sempre SPIN ben protetto e non lo esponga mai alle intemperie.

3. SPIN su base rialzata

SPIN può essere utilizzato su base rialzata. In questo modo SPIN può essere collocato in posizione rialzata sul pavimento. La base rialzata è semplicemente avvitata tra la base e il corpo principale.

Importante: è consentito l'uso di una sola base rialzata. Se collocato su base rialzata, SPIN può essere utilizzato solo all'esterno.

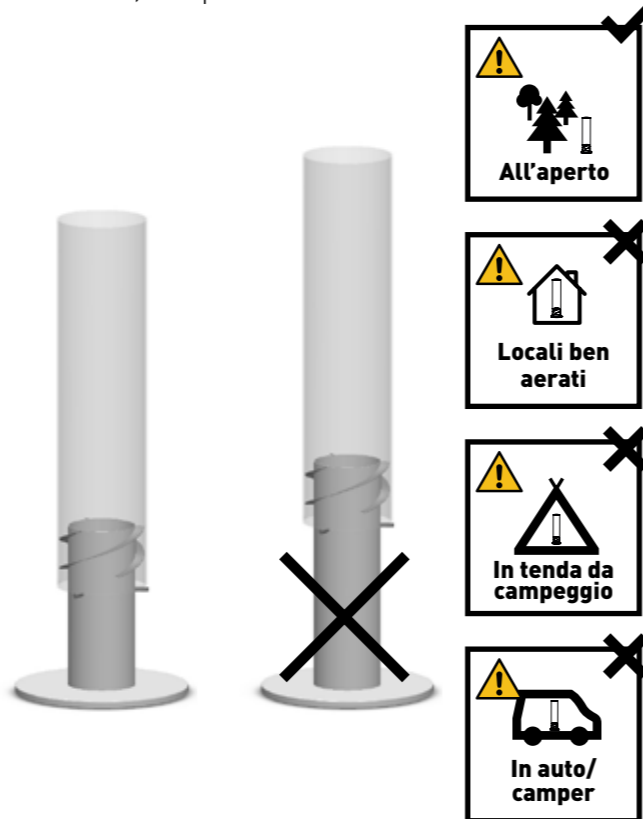

4. SPIN su puntale a terra

SPIN può essere utilizzato anche su puntale a terra. In questo modo è consentito l'uso di SPIN per accendere un fuoco vivo in giardino. A tale fine, avviti il corpo principale sul puntale a terra senza la base e senza un'ulteriore base rialzata. Seguire le brevi istruzioni di consultazione rapida.

Il puntale a terra costituito da 3 componenti consente varie possibilità di mettere in evidenza la torcia. Grazie alle diverse lunghezze dell'asta di 48 cm/34 cm/17 cm, le varie combinazioni consentono di ottenere le seguenti lunghezze complessive: 99 cm, 82 cm, 65 cm, 48 cm, 34 cm, 17 cm

SPIN, in combinazione con il puntale a terra, è adatto solo per l'uso all'aperto.

È importante piantare il puntale in sufficiente profondità nel terreno - consigliamo di piantare la punta ad almeno 25 cm di profondità. Assicurarsi che il puntale sia stabile, la profondità di inserimento della punta può variare a seconda delle condizioni del terreno. Se il terreno è molto morbido e friabile, è possibile che il puntale a terra non abbia stabilità. Se non è possibile garantire una posizione stabile, non utilizzi la torcia Spin (puntale a terra). Si attenga alle distanze di sicurezza necessarie dai materiali combustibili, veda il punto 1.4)

In alternativa, è possibile installare anche picchetto di terra SPIN / torcia SPIN con il supporto disponibile separatamente (Ø 230 mm, Art. No. 0007). La base della variante da tavolo (Ø 190 mm) non è espressamente adatta per l'uso con la punta / torcia a terra. Quando si utilizza il supporto, è necessario assicurarsi che sia posizionato su una superficie solida, ad esempio a B. Il pavimento o la pavimentazione della terrazza sono disposti

5. Garanzia

Tutti i prodotti höfats, durante lo sviluppo la produzione in serie, passano attraverso molte fasi di progettazione e collaudo. Nella produzione e nel montaggio vengono utilizzati solo materiali e

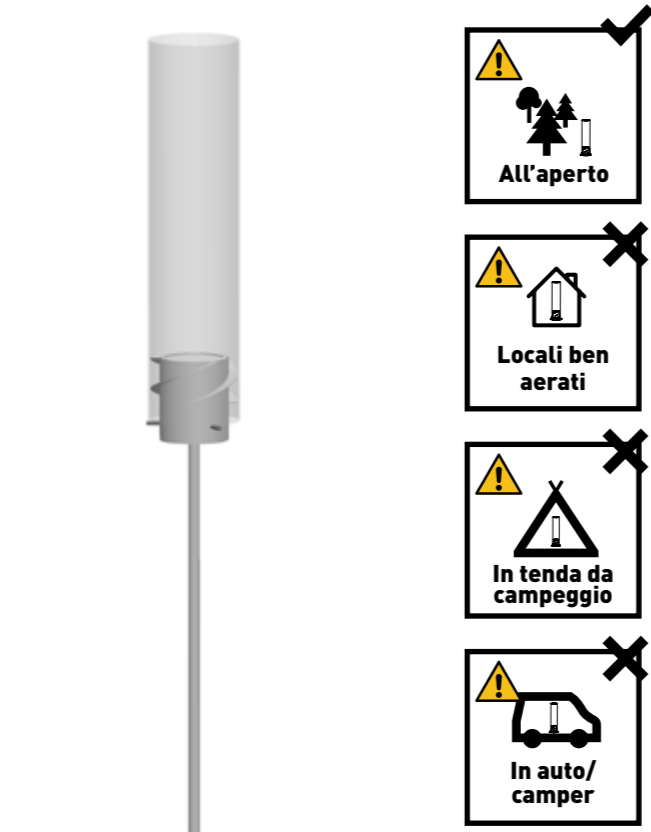

materie prime di alta qualità e i più moderni metodi di garanzia della qualità. Solo così possiamo essere sicuri che i clienti höfats ottengano la qualità attesa e che possano usufruire dei nostri prodotti a lungo. Se, contrariamente alle aspettative, un articolo non soddisfa questi requisiti, si applicano i seguenti periodi di garanzia:

2 anni

Il prerequisito è che l'articolo venga montato e utilizzato secondo le istruzioni allegate. höfats è libera di richiedere la prova d'acquisto (conservi in un luogo sicuro la ricevuta di pagamento originale o la fattura originale).

La garanzia è valida solo su presentazione della prova d'acquisto sotto forma di fattura o ricevuta di pagamento in cui sono chiaramente riconoscibili la data d'acquisto, il nome del rivenditore, la descrizione dell'articolo e il numero di serie. L'azienda si riserva espressamente il diritto di rifiutare il diritto di garanzia se queste informazioni vengono rimosse o alterate dopo l'acquisto del prodotto. La garanzia limitata si applica solo alla riparazione o alla sostituzione di componenti che si sono rivelati difettosi durante il normale utilizzo. Se höfats conferma il difetto e accetta il reclamo, provvederà gratuitamente alla riparazione o alla sostituzione dei componenti interessati. Qualora lei debba spedire un componente difettoso, le spese di spedizione a höfats devono essere compensate in anticipo in modo che höfats possa restituirle gratuitamente il pezzo riparato o nuovo. La garanzia non si applica se il personale qualificato dell'azienda stabilisce che il difetto è stato causato da un uso improprio del prodotto. La garanzia non si applica in caso di modifiche o alterazioni alla forma fisica e/o all'estetica del prodotto.

La presente garanzia limitata non copre guasti o difficoltà operative dovuti a incidenti, abusi, uso improprio, alterazioni, applicazioni

7. Dati tecnici

	SPIN 120	SPIN 120 TORCIA	SPIN 90	SPIN 90 TORCIA
Art. Nr.	00019, 00021, 00024, 090101	00017	00041, 00043, 00046, 00221	00036
carburante	höfats Gel combustibile	höfats Gel combustibile	höfats Gel combustibile	höfats Gel combustibile
max. capacità	500 ml	500 ml	225 ml	225 ml
tempo di combustione	ca. 80 verbale	ca. 80 verbale	ca. 60 verbale	ca. 60 verbale
dimensioni	23 x 23 x 54 cm	12 x 12 x 153 cm	19,5 x 19,5 x 40 cm	9 x 9 x 140 cm
peso	4,6 kg	1,9 kg	3 kg	1,35 kg
distanza minima di sicurezza	60 cm	60 cm	60 cm	60 cm

errate, forza maggiore, danni accidentali, montaggio, manutenzione o assistenza impropri. Inoltre, la garanzia decade se non vengono eseguiti regolarmente i lavori di manutenzione e pulizia. La presente garanzia non copre eventuali deterioramenti o danni dovuti a condizioni atmosferiche estreme, come grandine, terremoti o uragani, né cambiamenti di colore dovuti all'esposizione diretta alla luce solare o al contatto con sostanze chimiche. Le garanzie implicite di commerciabilità e idoneità applicabili sono limitate ai periodi di garanzia espressamente indicati nella presente garanzia limitata. Alcune giurisdizioni non consentono tali limitazioni sulla durata di una garanzia implicita, pertanto questa limitazione potrebbe non essere per lei applicabile. höfats non si assume alcuna responsabilità per danni speciali, indiretti o consequenziali. Alcune giurisdizioni non consentono l'esclusione o la limitazione di danni incidentali o consequenziali, per cui questa limitazione o esclusione potrebbe non essere per lei applicabile.

höfats non si assume alcuna responsabilità per danni ad altri prodotti, causati da un uso improprio, il montaggio o ad es. incidenti dovuti dall'uso di prodotti höfats.

höfats non autorizza nessuna persona o azienda ad assumere obblighi o responsabilità per suo conto in relazione alla vendita, all'installazione, all'uso, allo smontaggio, alla restituzione o all'impiego dei suoi prodotti. Tali rappresentazioni non sono vincolanti per höfats.

6. Smaltimento

L'apparecchio durante il trasporto era protetto dall'imballaggio. Tutti i materiali utilizzati sono ecologici e riciclabili. Si prega di collaborare e smaltire l'imballaggio nel rispetto dell'ambiente. Per informazioni sui metodi di smaltimento attuali, contatti il proprio rivenditore o il centro di smaltimento locale.

- ⚠ Tenere i bambini lontani dall'imballaggio e le sue parti.
- ⚠ Pericolo di soffocamento da pellicole e altri materiali da imballaggio.

I vecchi elettrodomestici non sono rifiuti inutili. Da uno smaltimento ecocompatibile possono essere recuperate materie prime preziose. Si informi presso il suo Comune sulle possibilità di uno smaltimento ecologico e appropriato dell'apparecchio.

Il gel combustibile e i residui di gel combustibile non devono essere smaltiti nelle acque reflue

Smaltisca i barattoli di gel combustibile vuoti e usati presso il punto di raccolta rifiuti locale, ad esempio presso il deposito di riciclaggio.

Registri subito la sua garanzia e riceverà un buono regalo di 5 Euro da spendere nell'online shop di höfats.

Kära höfats-kund,

Tack för att du valt SPIN. Ett bra val – du har bestämt dig för en mycket funktionell och hållbar kvalitetsprodukt. För att du ska kunna njuta av SPIN i många år, läs följande produktinformation, tips för optimal hantering och skötsel samt säkerhetsrekommendationer.

Med vänliga hälsningar från Allgäu!
Ditt höfats-team

INNEHÅLL:

VIKTIGA SÄKERHETSANVISNINGAR	51
1. SPIN bordseld	53
1.1 Leveransomfång	54
1.2 Bränslepel	54
1.3 Anvisningar om rumsstorlek	54
1.4 Anvisningar om platsen	54
1.5 Instruktioner för användning inomhus och utomhus	55
1.6 Beskrivning av säkerhetsanvisningarna på produkten	55
1.7 Användning	56
2. Underhåll, rengöring och förvaring	56
3. SPIN med upphöjning	56
4. SPIN på markstång	56
5. Garanti	57
6. Avfallshantering	57
7. Tekniska data	57

VIKTIGA SÄKERHETSANVISNINGAR

Vid köpet av den här produkten erhåller du manualen till bioetanol lyktan | bordslampa | trädgårdsfacklan SPIN och accepterar att använda produkten i enlighet med säkerhets- och bruksanvisningarna i den. Detta dokument är en del av produkten. Läs följande anvisningar noggrant och helt och hållet innan du använder SPIN. Förvara manualen på ett säkert ställe så att du kan läsa informationen i manualen när som helst.

Alla specifikationer i denna manual måste följas oförändrade.

 OBS risk! Om du hittar det här tecknet i bruksanvisningen ber och uppmanar vi dig att vara extra försiktig.







 Varning för heta ytor! Risk för brännskador på grund av heta ytor. Bär alltid skyddshandskar!

SPIN har testats enligt DIN EN 16647. Om dessa säkerhetsanvisningar och försiktighetsåtgärder inte följs kan det dock uppstå allvarliga personskador eller egendomsskador till följd av brand eller explosion.

Varning! Avsedd användning:

Enheten är utformad som en dekorativ bioetanol lykta | bordslampa | trädgårdsfackla som endast är lämplig på plana och fasta underlag, och endast avsedd för privat bruk. SPIN är endast lämplig för utomhusbruk i kombination med en upphöjning eller markstång. Utan ytterligare tillbehör (upphöjning eller markstång) kan SPIN också användas i välventilerade utrymmen.



			
 välventilerade utrymmen (enligt definitionen i 1:3)	✓	✗	✗
 utomhus	✓	✓	✓
 i bilen/hus-bil/tält	✗	✗	✗

Använd endast produkten såsom beskrivs i den här bruksanvisningen. All annan användning anses vara olämplig och kan leda till materiella skador eller till och med personskador.

Tillverkaren tar inget ansvar för skador orsakade av felaktig användning.

VARNING! BIOETANOL LYKTA | BORDSLAMPA | TRÄDGÅRDSFACKLA HÅLL ALLTID UTOM RÄCKHÅLL FRÅN BARN!



BIOETANOL LYKTA | BORDSLAMPA | TRÄDGÅRDSFACKLA ÖVERVAKA ALLTID VID ANVÄNDNING – LÄMNA ALDRIG UTAN UPSIKT!

LIVSFARA! FYLL ALDRIG PÅ BRÄNSLE I DEN ÖPPNA LÅGAN

LIVSFARA! FYLL INTE PÅ BENSIN I DEN VARMA BRÄNNKAMMAREN





Använd endast SPIN bioetanol lykta | bordslampa | trädgårdsfackla i enlighet med beskrivningen.

 När du använder den dekorativa bioetanol lyktan | bordslampa | trädgårdsfacklan finns det en ökad brandrisk. Ha brandsläckare redo vid olycka eller tillbud. Släck aldrig lågan med vatten, detta kan leda till ångexplosion och orsaka allvarliga brännskador.

 För att driva bioetanol lyktan | bordslampa | trädgårdsfacklan får endast bränslepel från höfats användas. Använd höfats bränslepelburkar eller fyll på bränslelet i påfyllningsbehållaren från höfats.

 Du kan också fylla på bränslelet i en redan använd bränslepelburk. Vi rekommenderar dock att du byter ut denna efter varje användning, eftersom en använd burk tenderar att rosta och därmed inte längre är säker.







 Om skador, såsom rost eller deformation, upptäcks på bränslepelburken eller påfyllningsbehållaren måste den omedelbart kasseras.

 Om SPIN skulle uppvisa ett onaturligt, okontrollerbart brinnande beteende ska du släcka elden med ett släcklock eller släcka elden omedelbart med en brandfilt eller brandsläckare.

 Använd inte flytande bioetanol eller andra brandfarliga vätskor som sprit eller fotogen.

 Håll aldrig bränsle eller bränslepel direkt i bioetanol lyktan | bordslampa | trädgårdsfacklan, eftersom bränslelet då kan läcka ur kåpan och elden bli lös. Använd alltid en original bränslepelburk från höfats.

 VARNING LIVSFARA! Håll aldrig bränsle i en produkt som fortfarande är varm, het eller till och med brinner! Bränslelet kan flamma upp och det finns en ökad explosionsrisk.

-  Häll aldrig bränsle i en behållare som fortfarande är varm eller en varm burk. Bränsleget kan flamma upp och det finns en ökad explosionsrisk.
-  Tänd aldrig en varm behållare eller en varm burk, eftersom bränsleget flamar upp mycket lätt när det är varmt.
-  OBS! Barn och husdjur får aldrig uppehålla sig utan uppsikt i närheten av den heta bioetanol lyktan | bordslampan | trädgårdsfacklan. Var särskilt försiktig vid antändning, under användning och vid kylning.
-  OBS! Glas cylindern på bioetanol lyktan | bordslampan | trädgårdsfacklan blir extremt varm och bioetanol lyktan | bordslampan | trädgårdsfacklan får inte flyttas under användning.
-  Använd endast SPIN i välventilerade utrymmen - Bränsleget blandas med förtjockningsmedel och brinner därför inte helt luktfritt, men CO2 och vatten uppstår ändå, dvs. luften blir fuktigare och förbrukas snabbare. Därför får, förutom SPIN, ingen ytterligare eld tändas i samma rum.
-  SPIN är endast till för dekorativ användning och inte som uppvärmning och är inte lämplig att användas kontinuerligt.

ÖVRIGA VIKTIGA RISKANGIVELSER

- Förvara alltid bränsleburkarna tätt förslutna i områden där det inte finns någon öppen eld - bioetanol är ett bränsle som förångas när det står öppet. Vid temperaturer över 21 grader bildar den tillsammans med luft en antändlig, rent av explosiv blandning. Förvara inte mer än 5 liter brandfarliga vätskor i ditt hem. Följ nationella och regionala förordningar, förordningar, lagar och andra juridiskt bindande krav på din vistelseort för lagring och hantering av lättantändliga vätskor. Kraven kan variera beroende på var du bor. Allt bränsle utanför bränsleburken måste tas bort innan antändning.
- Använd inte SPIN i kraftigt drag.
- Håll ett minimumavstånd på 60 cm till brandfarliga ytor och väggar.
- Omedelbart ovanför SPIN får det inte finnas några brandfarliga föremål - minsta avstånd är 60 cm.

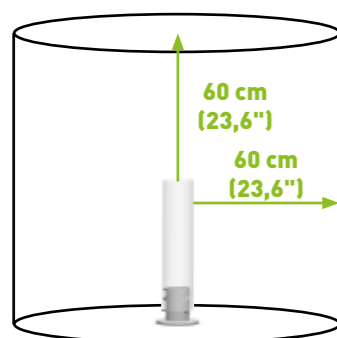

- När du använder SPIN, se till att bioetanol lyktan | bordslampan | trädgårdsfacklan står stadigt.
- Vänta med att transportera bioetanol lyktan | bordslampan | trädgårdsfacklan tills den svalnat helt.
- Placera inga föremål på produkten
- Bränsleget blandas med förtjockningsmedel och brinner därför inte helt luktfritt.
- Se upp för lågor från öppningen på bioetanol lyktan | bordslampan | trädgårdsfacklan.
- Gör inga ändringar av produkten.
- Skadade enheter eller skadade tillbehör får inte längre användas.
- Tillverkaren kan inte hållas ansvarig för skador orsakade av felaktig, slarvig eller icke avsedd användning.
- Tillverkaren påtar sig inget ansvar för skador av något slag till följd av felaktig användning av SPIN; denna ansvarsfriskrivning gäller också tredje part.
- Bruksanvisningen är baserad på de standarder och den lagstiftning som gäller i Europeiska unionen. Följ även landspecifika riktlinjer och lagar utomlands!
- Följ alltid gällande nationella och internationella säkerhets-, hälso- och arbetsföreskrifter.
- Den omedelbara miljön måste vara fri från mycket lättantändliga eller explosiva ämnen.
- Vi rekommenderar att personer under 18 år inte använder den här produkten
- Arbeta alltid försiktigt och endast i gott fysiskt och psykiskt skick: Användning vid trötthet, sjukdom, alkoholkonsumtion, mediciner och drogpåverkan är ansvarslöst eftersom du då inte kan använda enheten på ett säkert sätt.
- Rengör bara bioetanol lyktan | bordslampan | trädgårdsfacklan när enheten har svalnat helt.
- Bär vid antändning eller användning av bioetanol lyktan | bordslampan | trädgårdsfacklan inga kläder med lösa vida ärmar.
- Håll elektriska kablar borta från de varma ytorna på bioetanol lyktan | bordslampan | trädgårdsfacklan och från kraftigt frekventerade områden.
- Denna enhet är inte avsedd att användas av personer (inklusive barn) med begränsad fysisk, sensorisk eller intellektuell förmåga, eller brist på erfarenhet och/eller kunskap, såvida de inte övervakas eller instruerats av en person som ansvarar för deras säkerhet om hur de använder enheten.

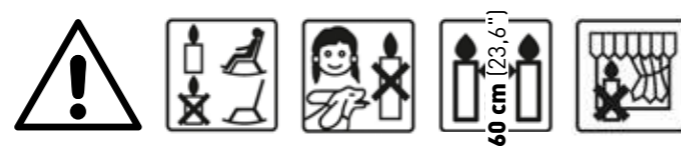

1. SPIN bordselld

Elden har alltid fascinerat människan. Förr var det heta elementet av livsavgörande betydelse, idag njuter vi främst av dess välgörande värme, det mysiga sprakandet och lågornas unika lek. Höfats älskar att leka med elden och har nu utökat sitt sortiment med ytterligare ett tillbehör: SPIN är en fascinerande flammvirvel i en dekorativ glascylinder som framkallar en lägereldsatmosfär på balkong och terrass. I likhet med alla andra höfats-produkter, vilka har fått många designpriser, imponerar även SPIN med förstklassig estetik och sofistikerad funktionalitet.

De dansande lågorna är baserade på bioetanol som förbränns i en burk. Sätt bara in burken i den rostfria stålfoten och tänd den. Därefter sätts glascylindern av högkvalitativt borsilikatglas på och den lysande eldvirveln kan avnjutas. Om du vill avsluta skådespelet i förväg, lägg det medföljande släcklocket på glascylindern och vänta tills lågan släckts helt.

Som tillbehör finns en markstång med vilken SPIN enkelt kan fästas i marken. Nedstucken i gräsmattan fascinerar den gästerna vid nästa trädgårdsfest och blir kvällens blickfång. Tack vare upphöjningen passar SPIN också på marken.



1.1 Leveransomfång

Ta försiktigt ut SPIN ur förpackningen och kontrollera att innehållet är komplett och inte skadat. Om några artiklar är skadade eller leveransen är ofullständig, använd inte SPIN utan kontakta din återförsäljare. Ta bort allt förpackningsmaterial innan montering.

Bränslelegburken ingår inte i standardleveransen.

1.2 Bränslegel

- För att driva bioetanol lyktan | bordslampan | trädgårdsfacklan får endast bränsleleg från höfats användas. Använd bränsleflaska från höfats (art.nr 090801-6) och fyll på bränsleget i höfats påfyllningsbehållare. (art.nr 090901)
- Tillverkaren tar inget ansvar för andra bränslen.
- Häll aldrig bränsleleg i en behållare som fortfarande är varm eller en varm burk. Bränsleget kan flamma upp och det finns en ökad explosionsrisk.
- Häll aldrig bränsleleg direkt i bioetanol lyktan | bordslampan | trädgårdsfacklan, eftersom bränsleget då kan läcka ur kåpan och elden bli lös.
- Använd inte flytande bioetanol eller andra brandfarliga vätskor som sprit eller fotogen.
- Förvara alltid bränsleget väl tillslutet i utrymmen där det inte finns någon öppen eld - bioetanol är ett bränsle som förångas när det står öppet. Vid temperaturer över 21 grader bildar den tillsammans med luft en antändlig, rent av explosiv blandning.
- Stäng använda bränslelegburkar helt (om de inte är helt utbrända). Kvaliteten på öppen bränsleleg kan avta efter långvarig lagring och inte längre antändas så lätt.
- Förvara inte mer än 5 liter brandfarliga vätskor i ditt hem. Följ nationella och regionala förordningar, förordningar, lagar och andra juridiskt bindande krav på din vistelseort för lagring och hantering av lättantändliga vätskor. Kraven kan variera beroende på var du bor.

1.3 Anvisningar om rumsstorlek

- Sörj alltid för tillräcklig ventilation vid användning av SPIN i slutna utrymmen.
- Bränsleleg blandas med förtjockningsmedel och brinner därför inte helt luktfritt. Luften blir fuktigare och förbrukas snabbare.
- Därför får, förutom SPIN, ingen ytterligare eld tändas i samma rum.
- För att ingen farlig CO2-koncentration ska uppstå vid användning i slutna utrymmen får följande rumsvolym inte underskridas.

Rumsstorlek

Luftväxling per timme	Minimirumsvolym
0/timme	23 m ³ , det motsvarar t.ex. vid 2,5 m rumshöjd en yta på 3 x 3 m
0,2/timme	18 m ³ , det motsvarar t.ex. vid 2,5 m rumshöjd en yta på 3 x 2,4 m
0,5/timme	11 m ³ , det motsvarar t.ex. vid 2,5 m rumshöjd en yta på 2 x 2,2 m

Ventilationstakt anger hur ofta en rumsvolym byts ut mot utomhusluften på en timme. Med fönsterventilation kan till exempel följande ventilation åstadkommas:

Fönsterställning	Luftväxling per timme
Fönster och dörrar stängda	0 - 0,2
Fönstret på glänt	0,3 - 3
Fönstret helt öppet	5 - 15
Motstående fönster öppnade	upp till 40

Fönsteröppning motsvarande rumsstorlek

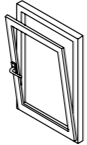
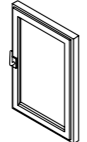
	Rumsstorlek vid Rumshöjd 2 m	Rumsstorlek vid Rumshöjd 2,5 m
	min 8 m ²	min 7 m ²
	min 12 m ²	min 10 m ²





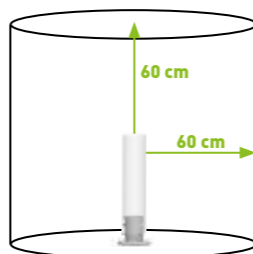

1.4 Anvisningar om platsen

- Observera gällande lokala och nationella bestämmelser för installation av bioetanol lykta | bordslampa | trädgårdsfackla
- Sätt SPIN på ett stadigt, jämnt och stabilt underlag. Se till att bordet eller marken som du placerar enheten på kan bära vikten (för vikt se tekniska data, punkt 7)
- Säkerställ ett säkerhetsavstånd på 0,6 m till brännbara material som hemtextil, stoppade möbler, hyllor eller skåp. Var särskilt uppmärksam på gardiner och lampor i omedelbar närhet av SPIN. Till innertaket bör ett minimumavstånd på 0,6 m bibehållas.
- Använd inte SPIN vid kraftigt drag eller vind. Placera bara SPIN på en plats som är skyddat mot korsdrag.
- Använd inte SPIN vid regn.



1.5 Instruktioner för användning inomhus och utomhus

SPIN är endast lämplig för utomhusbruk i kombination med en upphöjning eller markstång. Utan ytterligare tillbehör (upphöjning eller markstång) kan SPIN också användas i välventilerade utrymmen.

			
 välventilerade utrymmen (enligt definitionen i 1:3)	✓	✗	✗
 utomhus	✓	✓	✓
 i bilen/hus-bil/tält	✗	✗	✗

1.6 Beskrivning av säkerhetsanvisningarna på produkten



Fyll aldrig på bränsle när det är varmt.



Fyll aldrig på bränsle under användning.

1.7 Användning

- SPIN är en dekorativ bioetanol lykta | bordslampa | trädgårdsfackla för privat bruk utomhus eller inomhus, här dock utan extra tillbehör (upphöjning eller markstång).
- SPIN får inte användas för uppvärmning.
- Kontrollera SPIN avseende skador innan varje användning.
- Kontrollera säkerhetsbehållaren (huvudkroppen som är skruvad på stativet) och påfyllningsbehållaren för läckor och andra skador före varje användning. Om skador på dessa komponenter är synliga är idrifttagning av SPIN uttryckligen förbjudet; säker drift kan inte garanteras.
- Felaktiga eller skadade delar får endast bytas ut med originella Höfats reservdelar. Om icke-originella Höfats reservdelar används kan säker drift av öppen spis inte garanteras och är därför uttryckligen förbjudet.
- Kontrollera om det finns bränsle i säkerhetsbehållaren före varje användning. Om det finns bränsle i säkerhetsbehållaren måste den tas bort innan den tas i drift för att säkerställa säker drift.

Montering

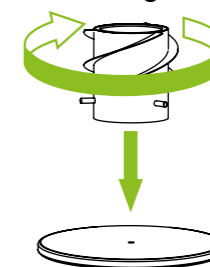

Ta bort allt förpackningsmaterial innan montering. Skruva fast huvudenhetens gängstift på gängen i foten. Om huvudenheten vilar på foten måste den skruvas ett helt varv, därefter har anslutningen skapats. Glascylindern kan placeras bredvid SPIN innan den tänds.

Refill

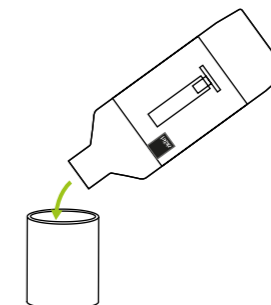

Fyll bara den kalla påfyllningsbehållaren med påfyllningsgelén från höfats. Först då kan vi garantera säker användning. Fyll påfyllningsbehållaren maximalt upp till underkanten på den vikta kanten. Fyll aldrig den brinnande gelén direkt i spisen, annars kan den läcka ut ur huset och orsaka en okontrollerad brand.

Tända

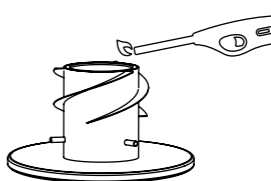

Se till att avståndet är tillräckligt stort när du tänds bränsleget. Använd därför en braständare eller en lång tändsticka.

WARNING: Efter antändning är lågorna på bränsleget knappt synliga.

Sätta på glascylindern

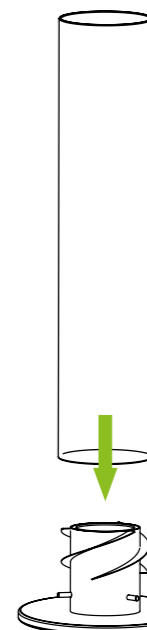

Sätt nu glascylindern på de utskjutande stiftet på huvudenheten. Håll glascylindern centrerad (ca 2 min.). Använd alltid brandbeständiga handskar (t.ex. höfats grillhandskar). Eftersom flammhöjden bara utvecklas gradvis är det inte farligt. I början bildas en del vattenånga och glaset blir immigt - den här vattenångan försvinner dock snabbt.

Under användning

Skorsteneffekten och bladen på SPIN resulterar i en vacker, hög och roterande låga.

Bioetanol lyktan | bordslampan | trädgårdsfacklan, i synnerhet glascylindern, blir extremt varm under användning, så all kontakt med den kan leda till allvarliga brännskador.

Därför får SPIN inte flyttas under användning. Dessutom kan transporten leda till att det brinnande bränsleget

rinner ut och elden bli lös.

Häll inte vatten över glascylindern under eller omedelbart efter användning. Detta kan leda till skador på produkten

Släcka

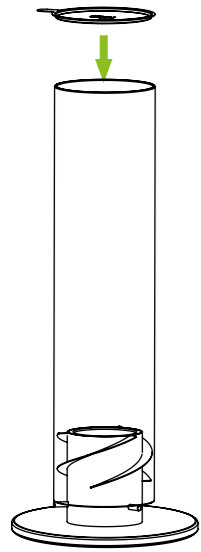

Förvara alltid släcklocket nära enheten.

Vi rekommenderar i princip att låta burken brinna helt tom tills den släcks av sig själv.

I annat fall lägger du locket på glascylindern och väntar tills flaman slocknat helt. Använd alltid det medföljande släcklocket för att släcka lågan. Håll detta i den lilla fliken.

OBS: I brännkammaren kan små lågor fortsätta att brinna under lång tid, vilka inte syns från utsidan. Även om elden är helt släckt kan den fortfarande heta burken med bränsleleg antändas igen.

Släck aldrig lågan med vatten, det kan leda till en ångexplosion och orsaka allvarliga brännskador

Återtända



När flammorna har slocknat, låt SPIN svalna helt innan den tänds igen



När du fyller på, var noga med att aldrig fylla på en varm påfyllningsbehållare eller en varm bränslelegburk. Bränsleleglet kan flamma upp och det finns en ökad risk för explosion.

Om du vill tända omedelbart igen, beakta följande punkter:

- Glascylindern är extremt het, använd brandbeständiga handskar (t.ex. höfats grillhandskar) för att ta bort glaset
- Tänd inte i något fall den varma bränslelegburken igen, den heta bioetanolen bildar tillsammans med luft en lättantändlig, rent av explosiv blandning.
- Ta bort den heta bränslelegburken. Använd brandbeständiga handskar (t.ex. höfats grillhandskar).
- Sätt nu in en ny bränslelegburk, en fylld påfyllningsbehållare eller en påfylld bränslelegburk. Följ nu de tidigare anvisningarna "Öppna bränslelegburken", "Tända", "Sätta på glascylindern", "Under användning", "Släcka".

2. Underhåll, rengöring och förvaring

SPIN är tillverkad av högkvalitativa material. För att rengöra och underhålla ytorna, följ följande anvisningar:



När lågorna har släckts, låt SPIN svalna helt innan rengöring.

Glascylindern består av högkvalitativt borsilikatglas och kan enkelt rengöras med en mjuk trasa och såpa. Skölj noggrant för att ta bort all såprester innan glaset torkas. Såprester kan öka risken för att sot sätter sig på glaset.

Använd inte kraftiga eller slipande lösningsmedel eller rengöringssvampar på huvudenheten eftersom de angriper ytorna och efterlämnar repor.

En fuktig, mjuk trasa med ett pH-neutralt rengöringsmedel är tillräckligt för att rengöra huvudenheten.

Håll alltid SPIN ordentligt skyddad och utsätt aldrig SPIN för väder och vind.

3. SPIN med upphöjning

Det går att använda SPIN med en upphöjning. I denna tillämpning kan SPIN användas upphöjd på golvet. Upphöjningen skruvas enkelt mellan fot och huvudenhet.

Viktigt, maximalt en upphöjning är tillåten. SPIN med upphöjning får endast användas utomhus.

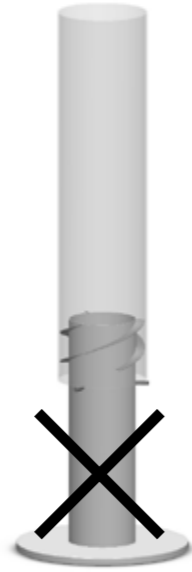

4. SPIN på markstång

- SPIN kan också användas på en markstång. På så vis kan SPIN exempelvis utgöra en dramatisk eld i trädgården. För att göra detta, skruva på huvudenheten på markstången utan fotdelen och utan ytterligare upphöjningsfot. Följ de korta anvisningarna.
- Den 3-delade markstången erbjuder en mängd olika möjligheter att iscensätta SPIN. På grund av de olika stavlängderna på 48 cm/34 cm/17 cm kan följande totala längder uppnås med motsvarande kombination: 99 cm, 82 cm, 65 cm, 48 cm, 34 cm, 17cm
- SPIN i kombination med markstång är endast lämplig för utomhusbruk.
- Det är viktigt att sätta markstången tillräckligt djupt i marken - vi rekommenderar att du sätter den medföljande spiken minst 25 cm djupt i marken. Se till att markstången står säkert, beroende på markförhållandena kan spikens isättningsdjup variera. I mycket mjuka, lösa jordar kanske markstången inte kan ställas upp säkert. Om det inte kan garanteras att den står säkert får SPIN (markstång) inte tas i drift. Följ nödvändiga säkerhetsavstånd till brännbara material, se punkt 1.4.
- Alternativt kan SPIN markspik / SPIN-fackla också ställas in med det separat tillgängliga stativet (Ø 230 mm, Art.nr 0007). Bordsvarianten (Ø 190 mm) är uttryckligen inte lämplig för användning med markspiken / facklan. Vid användning av stativet måste det säkerställas att det placeras på en fast yta, t.ex. B. terrassgolv eller trottoar är placerat.



5. Garanti

Alla höfats-produkter går igenom många stadier av planering och testning från utveckling till serieproduktion. Vid tillverkning och montering används enbart högkvalitativa material och råmaterial, samt avancerade metoder för kvalitetsssäkring. Endast på så vis kan vi se till att höfats kunder får den kvaliteten de förväntar sig och att produkterna skänker dem glädje under många år. Om, mot förmodan, en artikel inte uppfyller dessa krav, gäller följande garantiperioder:

2 år

Förutsättningen för detta är att artikeln monteras och används i enlighet med de bifogade anvisningarna. Det står höfats fritt att begära ett köpbevis (spara kvittot eller originalfakturan).

Garantin är endast giltig vid uppvisande av ett köpbevis i form av en faktura eller betalningsbevis, med köpdatum, återförsäljarens namn, artikelbeskrivning och serienummer. Företaget förbehåller sig uttryckligen rätten att förvägra garanti eller anspråk på garanti om denna information antingen har tagits bort eller ändrats efter det ursprungliga köpet av produkten. Den begränsade garantin gäller endast för reparation eller byte av komponenter som visat sig vara defekta vid normal användning. Om höfats bekräftar det felaktiga tillståndet och accepterar reklamationen kommer höfats antingen att reparera eller ersätta den eller de berörda delarna gratis. Om du måste returnera en defekt del ska avgifterna för frakt

7. Tekniska data

	SPIN 120	SPIN 120 FACKLA	SPIN 90	SPIN 90 FACKLA
Art. Nr.	00019, 00021, 00024, 090101	00017	00041, 00043, 00046, 00221	00036
bränsle	höfats Bränsleleg	höfats Bränsleleg	höfats Bränsleleg	höfats Bränsleleg
max. kapacitet	500 ml	500 ml	225 ml	225 ml
brinntid	ungefär 80 minuter	ungefär 80 minuter	ungefär 60 minuter	ungefär 60 minuter
dimensioner	23 x 23 x 54 cm	12 x 12 x 153 cm	19,5 x 19,5 x 40 cm	9 x 9 x 140 cm
vikt	4,6 kg	1,9 kg	3 kg	1,35 kg
minsta säkerhetsavstånd	60 cm	60 cm	60 cm	60 cm

till höfats betalas i förväg, så att höfats returnerar den reparerade eller nya delen till dig utan kostnad. Garantin gäller inte om defekten på produkten har orsakats av eller uppstått vid vad företagets fackpersonal bedömer vara felaktig användning av produkten. Garantin gäller inte vid ändring eller förändring av produktens fysiska och/eller yttre form.

Denna begränsade garanti täcker inte fel eller operativa svårigheter som uppstått till följd av olyckor, missbruk, felaktig användning, förändring, felaktig tillämpning, force majeure, godtycklig skada, felmontering eller felaktigt underhåll respektive service. Dessutom upphör garantin att gälla om normalt underhålls- och rengöringsarbete inte utförs regelbundet. En försämring eller skada på grund av extrema väderförhållanden som hagel, jordbävningar eller orkaner, samt färgförändringar på grund av direkt solljus eller kontakt med kemikalier, omfattas inte heller av denna garanti. Tillämpliga, implicita garantier för säljbarhet och lämplighet är begränsade till de garantiperioder som anges i denna uttryckligen begränsade garanti. Vissa jurisdiktioner tillåter inte sådana begränsningar för varaktigheten av en underförstådd garanti, så denna begränsning kanske inte gäller dig. höfats tar inget ansvar för särskilda, indirekta eller följdskador. Vissa jurisdiktioner tillåter inte uteslutning eller begränsning av sidoskador eller följdskador, så denna begränsning eller exklusion kanske inte gäller dig.

För skador orsakade av användning och bruk av höfats-produkter på andra tredjepartsprodukter på grund av felaktig användning, montering eller t.ex. orsakat av ett tillbud, kan inget ansvar accepteras.

höfats bemyndig inte någon person eller företag att på dess vägnar påta sig några skyldigheter eller skyldigheter i samband med försäljning, installation, användning, demontering, återlämnande eller användning av sina produkter. Sådana framställningar är inte förpliktigande för höfats.

6. Avfallshantering

Din nya enhet har skyddas av förpackningen på väg till dig. Allt material som används är miljövänligt och återvinningsbart. Hjälptill och avfallshandling förpackningen på ett miljövänligt sätt. Kontakta din återförsäljare eller din lokala avfallsanläggning för information om aktuella vägar för avfallshantering.



Ge inte förpackningen och delar av den till barn.



Kvävningskada på grund av folier och andra förpackningsmaterial.

Gammal utrustning är inte värdelöst avfall. Genom miljövänligt avfallshantering kan värdefulla råvaror återvinnas. Fråga din kommun om hur produkten ska avfallshandling på ett miljömässigt korrekt sätt.

Bränsleleg och bränslelegrester får inte kastas i avloppet

Avfallshandling tomma och begagnade bränslelegburkar på din lokala insamlingsplats för farligt avfall, t.ex. återvinningsstation.

Genomför garantiregistreringen nu och få en kupong på 5 euro som gåva i höfats onlineshop.

Kjære höfatskunde,

mange takk for at ditt kjøp av SPIN. Et godt valg – du har valgt å kjøpe et svært funksjonelt kvalitetsprodukt med lang levetid. For at du skal ha glede av SPIN i mange år framover, les vennligst følgende produktinformasjoner, anvisninger til optimal håndtering og vedlikehold samt sikkerhetsanbefalinger.

Med vennlig hilsen fra Allgäu i Tyskland!
Ditt höfats-team

INNHold:

VIKTIGE SIKKERHETSANVISNINGER	59
1. SPIN bordlampe	61
1.1 Leveringsomfang	62
1.2 Tennvæske	62
1.3 Indikasjoner angående størrelse på rom	62
1.4 Indikasjoner angående plassering	62
1.5 Indikasjoner angående bruk innendørs og Utendørs	63
1.6 Beskrivelse av sikkerhetsanvisninger på produktet	63
1.7 Bruk	64
2. Vedlikehold, rengjøring og oppbevaring	64
3. SPIN i kombinasjon med en forhøyelse	64
4. SPIN i kombinasjon med jordspyd	64
5. Garanti	65
6. Bortskaffing	65
7. Tekniske data	65

VIKTIGE SIKKERHETSANVISNINGER

Ved kjøp av dette produktet mottar du bruksanvisningen for SPIN bioetanol hagelys | bordlampe | hagefakkel og samtykker i å bruke produktet i henhold til de medfølgende sikkerhets- & bruksanvisningene. Dette dokumentet er en del av enheten. Les vennligst hele bruksanvisningen nøye før du tar SPIN i bruk. Oppbevar bruksanvisningen på et trygt sted, slik at du til enhver tid kan lese detaljer i bruksanvisningen dersom det er behov for dette.

Alle spesifikasjoner i denne bruksanvisningen skal overholdes uten endringer.

 Advarsel, fare! Når du ser dette tegnet i bruksanvisningen vil vi oppfordre deg til å utvise spesielt høy oppmerksomhet.





 Vær forsiktig med varme overflater! Fare for forbrenninger ved varme overflater. Bruk alltid beskyttelseshansker!

SPIN er blitt testet i henhold til DIN EN 16647. Til tross for dette kan manglende overholdelse av disse sikkerhetsinstruksjonene og forholdsreglene føre til alvorlig personskade eller materielle skader som følge av brann eller eksplosjon.

Advarsel! Benyttelse i overensstemmelse med reglene:

Enheten egner seg som bioetanol hagelys | bordlampe | hagefakkel kun på jevne og faste underlag og er bare tiltenkt privat bruk. SPIN er i kombinasjon med forhøyelse eller jordspyd kun egnet til utebruk. Uten ytterligere tilbehør (forhøyelse eller jordspyd) kan SPIN også brukes i godt ventilerte rom.



			
	✓	✗	✗
godt ventilerte rom (som beskrevet under 1.3)			
	✓	✓	✓
utendørs			
	✗	✗	✗
i bil/camping-bil/telt			

Bruk enheten kun som beskrevet i denne bruksanvisningen. Enhver annen bruk av produktet gjelder som ikke tiltenkt bruk og kan føre til materiell skade eller til og med skade på personer.

Fremstilleren er ikke ansvarlig for skader som oppstår som følge av ikke tiltenkt bruk.

FORSIKTIG! BIOETANOL HAGELYS | BORDLAMPE | HAGEFAKKELE MÅ ALLTID OPPBEVARES UTILTGJENGELIG FOR BARN!



BIOETANOL HAGELYS | BORDLAMPE | HAGEFAKKELE MÅ ALLTID HOLDES UNDER OPPSYN VED BRUK - MÅ ALDRI BENYTTES UTEN OPPSYN!

LIVSFARE! FYLL ALDRI BRENNSTOFF PÅ ÅPEN FLAMME

LIVSFARE! FYLL ALDRI BRENNSTOFF I DET VARME FORBRENNINGSKAMMERET





SPIN hagelys | bordlampe | hagefakkel må kun benyttes som beskrevet.

 Ved benyttelse av den dekorative bioetanol hagelys | bordlampe | hagefakkel består økt risiko for brann. Ha alltid et brannslukningsapparat lett tilgjengelig i tilfelle det oppstår ulykker eller uhell. Flammer må aldri slukkes med vann, dette kan føre til dampeksplasjon og kan forårsake alvorlige forbrenninger.

 Bioetanol hagelys | bordlampe | hagefakkel må kun brukes i kombinasjon med tennvæsken fra höfats. Benytt beholderne med tennvæske fra höfats eller hell tennvæske i höfats gjenbruksbeholder.

 Dukan også helle tennvæsken i en brukt tennvæskebeholder. Vi anbefaler imidlertid å skifte ut denne ved hver bruk, ettersom en brukt beholder har tendens til å ruste og derfor ikke lenger er sikker i bruk.







 Dersom det oppdages skader som blant annet rust eller deformeringer på tennvæskebeholderen eller gjenfyllingbeholderen, må disse umiddelbart kastes.

 Dersom SPIN viser en unaturlig, ukontrollerbar adferd, må ilden slukkes med brannslukningslokket eller evt. umiddelbart ved hjelp av et brannslukningsteppe eller brannslukningsapparat.

 Bruk aldri flytende bioetanol eller andre brennbare væsker, som for eksempel sprit eller petroleum.

 Hell aldri brennstoff eller tennvæske i bioetanol hagelys | bordlampe | hagefakkel, ettersom brennstoff eller tennvæske kan renne ut av kapselen og det kan oppstå ukontrollerbar brann. Benytt alltid en original tennvæskebeholder fra höfats.

 FORSIKTIG, LIVSFARE! Det må aldri fylles brennstoff i et lunkent, varmt eller brennende apparat! Tennvæsken kan oppløses og det oppstår økt risiko for eksplosjon.

-  Fyll aldri tennvæske i en fortsatt varm beholder eller i en varm boks/holder. Tennvæsken kan oppløses og det oppstår økt risiko for eksplosjon.
-  Tenn aldri en varm beholder eller en varm boks, da tennvæsken forknitrer lett i varm tilstand.
-  OBS! Barn og husdyr må aldri oppholde seg i nærheten av den varme bioetanol hagelys | bordlampe | hagefakkel uten tilsyn. Vær spesielt oppmerksom ved tenning, når enheten er i bruk og ved avkjøling.
-  OBS! Glassylindren i bioetanol hagelys | bordlampe | hagefakkel blir svært varm og bioetanol hagelys | bordlampe | hagefakkel må ikke bevegges når den er i bruk.
-  Bruk SPIN kun i godt ventilerte rom – Tennvæske er tilsatt fortykningsmidler og brenner derfor ikke helt luktfritt, likevel oppstår CO2 og vann, d.v.s. at luften blir fuktigere og oppbrukes raskere. Det må derfor ikke tas i bruk en ytterligere ild i samme rom som SPIN.
-  SPIN har kun en dekorativ benyttelse og er ikke egnet som varmeapparat og egner seg ikke til kontinuerlig drift.

- Vær oppmerksom på at bioetanol hagelys | bordlampe | hagefakkel er plassert på et stabilt underlag når enheten er i bruk.
- Vent med å bevege bioetanol hagelys | bordlampe | hagefakkel inntil den er helt avkjølt.
- Det må ikke plasseres gjenstander på apparatet.
- Tennvæske er tilsatt fortykningsmidler og brenner derfor ikke helt luktfritt.
- Vær oppmerksom på flammer fra åpningen på bioetanol hagelys | bordlampe | hagefakkel.
- Ikke foreta noen endringer på produktet.
- Defekte apparater og/eller evt. skadet tilbehør må ikke lenger benyttes.
- Produsenten kan ikke holdes ansvarlig for skader forårsaket av uhensiktsmessig, lettsindig eller ikke tiltenkt bruk.
- Produsenten påtar seg intet ansvar for skader av noe slag som følge av uhensiktsmessig betjening av SPIN; denne ansvarsfraskrivelsen gjelder også for tredjeparter.
- Bruksanvisningen er basert på de gjeldende normer og regler i den Europeiske Union. Vær oppmerksom på landsspesifikke retningslinjer og lover i utlandet!
- Ta alltid hensyn til de gjeldende nasjonale og internasjonale sikkerhets-, helse- og arbeidsreglene.
- De direkte omgivelsene må være fri for lett brennbare eller eksplosive stoffer.
- Vi fraråder bruk av dette produktet for personer under 18 år
- Betjening må alltid foregå med omtanke og i god fysisk og klar mental tilstand: Tretthet, sykdom, alkoholinntak, medisiner og påvirkning fra rusmidler er uforsvarlig fordi man i slike tilstander ikke lenger kan benytte apparatet på en sikker måte.
- Bioetanol hagelys | bordlampe | hagefakkel rengjøres først når apparatet er fullstendig avkjølt.
- Bruk ikke klær med løse flyvende ermer ved tenning eller bruk av bioetanol hagelys | bordlampe | hagefakkel.
- Fjern elektriske kabler fra de varme overflatene hvor bioetanol hagelys | bordlampe | hagefakkel er plassert samt fra områder hvor det er mye trafikk.
- Denne enheten er ikke tiltenkt til bruk av personer (inkludert barn) med begrensede fysiske, sensoriske eller mentale evner, eller manglende erfaring og/eller kunnskap, med mindre de er under oppsyn av en person som er ansvarlig for deres sikkerhet eller har fått instruksjoner fra denne personen om hvordan enheten skal brukes.

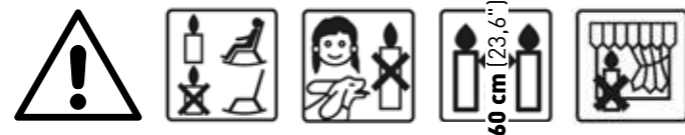
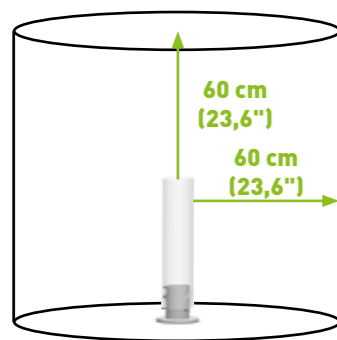

1. SPIN bordlampe

Ild har alltid hatt en fortryllende virkning på mennesker. Før i tiden var det varme elementet nødvendig for overlevelse, mens vi i dag kan glede oss over dets herlige varme, den koselige knitringen og det helt spesielle spillet fra flammene. höfats elsker leken med ilden og har nå utvidet sitt sortiment med et ytterligere tilbehør: SPIN er en fascinerende flammevirvel i en dekorativ glassylinder som tryller fram blåatmosfære på balkongen og terrassen. Som alle andre höfats produkter som er utmerket med flere designpriser, imponerer også SPIN med førsteklasses estetikk og skarp funksjonalitet.

Det imponerende flammespillet baserer på bioetanol som forbrennes i en beholder. Beholderen plasseres ganske enkelt i foten av rustfritt stål og deretter tennes den. På tilslutningen plasseres glassylindren som er fremstilt av høyverdig borosilikatglass og deretter kan den lysende ildvirvelen nytes. Dersom du ønsker å avslutte forestillingen før, kan du legge den medfølgende lokket på glassylindren og vente til ilden er helt slukket.

Som tilbehør medfølger bl.a. et jordspyd som gjør det lett å feste SPIN i jorden. Når den festes i jorden på plenen fortryller den gjestene på den neste hagefesten og blir kveldens blikkfang. På grunn av forhøyelsen tar SPIN seg også godt ut på gulvet.



1.1 Leveringsomfang

Ta SPIN forsiktig ut av emballasjen og kontrollér innholdet for fullstendighet eller skader. Hvis enkeltdele er skadet eller leveransen er ufullstendig, ta ikke SPIN i bruk, men kontakt din forhandler. Fjern all emballasjemateriale før monteringen.

Tennvæskebeholderen følger ikke med i standard-leveringsomfanget..

1.2 Tennvæske

- Bioetanol hagelys | bordlampe | hagefakkel må kun brukes i kombinasjon med tennvæsken fra höfats. Benytt flaske med tennvæske fra höfats (art.-nr. 090801-6) og hell tennvæske i höfats gjenfyllingsbeholder. (art.-nr. 090901)
- Produsenten er ikke ansvarlig for annet brennstoff.
- Fyll aldri tennvæske i en fortsatt varm beholder eller i en varm boks/beholder. Tennvæsken kan oppløses og det oppstår økt risiko for eksplosjon.
- Hell aldri brennstoff eller tennvæske direkte i bioetanol hagelys | bordlampe | hagefakkel, ettersom brennstoff eller tennvæske kan renne ut av kapselen og det kan oppstå ukontrollert brann.
- Bruk aldri flytende bioetanol eller andre brennbare væsker, som for eksempel sprit eller petroleum.
- Oppbevar alltid brennstoff tett lukket på områder hvor det ikke er åpen ild - bioetanol er et brennstoff som fordampes når det ikke er tett lukket. Ved temperaturer over 21 grader celsius danner stoffet sammen med luft en brennbar, til og med eksplosiv, blanding.
- Bruk tennvæskebeholdere må lukkes fullstendig (med mindre de ikke er helt tomme). Kvaliteten på åpne tennvæsker kan nedsettes ved lengre lagringstid og er derfor ikke lenger så lett antenkelige.
- Ikke oppbevar mer enn 5 liter brennbare væsker i hjemmet ditt. Følg nasjonale og regionale forskrifter, forskrifter, lover og andre juridisk bindende krav på hjemstedet ditt for lagring og håndtering av lett brennbare væsker. Kravene kan variere avhengig av hvor du bor.

1.3 Indikasjoner angående størrelse på rom

- Sørg alltid for god ventilasjon i lukkede rom når SPIN er i bruk.
- Tennvæske er tilsatt fortykningsmidler og brenner derfor ikke helt luktfritt. At luften blir fuktigere og oppbrukes raskere.
- Det må derfor ikke tas i bruk en ytterligere ild i samme rom som SPIN.
- For at det ikke skal oppstå farlige CO2 konsentrasjoner i tilfelle bruk i lukkede rom må følgende romvolum ikke ligge under følgende mål.

Størrelse på rom

Luftfornyelse per time	Minimumsvolum for rom
0/time	23 m ³ , det tilsvarer f.eks. ved 2,5 m romhøyde en flate på 3 x 3 m
0,2/time	18 m ³ , det tilsvarer f.eks. ved 2,5 m romhøyde en flate på 3 x 2,4 m
0,5/time	11 m ³ , det tilsvarer f.eks. ved 2,5 m romhøyde en flate på 2 x 2,2 m

Luftfornyelsesknoten viser hvor ofte et romvolum utskiftes med luft utenfra i løpet av en time. Ved lufting ved å åpne vinduer kan for eksempel følgende luftfornyelse oppnås:

Vinduets posisjon	Luftfornyelse per time
Vinduer og dører lukket	0 – 0,2
Vinduet er litt åpent	0,3 – 3
Vinduet er helt åpent	5 – 15
Vinduer på motsatt side er åpne	opp til 40

Vindusåpning tilsvarende størrelsen på rommet

	Romstørrelse ved Romhøyde 2 m	Romstørrelse ved Romhøyde 2,5 m
	minst 8 m ²	min. 7 m ²
	minst 12 m ²	minst 10 m ²

1.4 Indikasjoner angående plassering

- Vær oppmerksom på de gjeldende lokale og nasjonale forskriftene når det gjelder oppstilling av bioetanol hagelys | bordlampe | hagefakkel
- SPIN plasseres på et stabilt, jevnt og solid underlag. Forsikre deg om at bordet eller underlaget som du plasserer enheten på/i, tåler vekten (for vekt se tekniske data, punkt 7)
- Her er det viktig å overholde en sikkerhetsavstand på 0,6 m til brennbare materialer, som blant annet møbler, polstrede møbler, hyller og skap. Vær spesielt oppmerksom på gardiner og lamper som står i nærheten av SPIN. Minimumsavstanden til taket bør være minst 0,6 m.
- SPIN må ikke benyttes ved sterk trekk eller vind. SPIN må kun plasseres i et område som er beskyttet mot trekk.
- SPIN må ikke benyttes i regnvær.

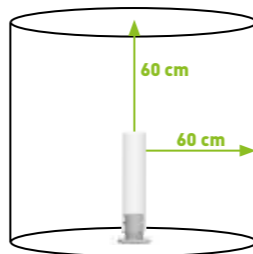

1.5 Indikasjoner angående bruk innendørs og Utendørs

SPIN er i kombinasjon med forhøyelse eller jordspyd kun egnet til utebruk. Uten ytterligere tilbehør (forhøyelse eller jordspyd) kan SPIN også brukes i godt ventilerte rom.

	✓	✗	✗
godt ventilerte rom (som beskrevet under 1.3)			
	✓	✓	✓
utendørs			
	✗	✗	✗
i bil/camping-bil/telt			

1.6 Beskrivelse av sikkerhetsanvisninger på produktet



Fyll aldri brennstoff i produktet når det befinner seg i varm tilstand.



Fyll aldri brennstoff i produktet når det er i bruk.

1.7 Bruk

- SPIN er et dekorativt bioetanol hagelys | bordlampe | hagefakkel til privat bruk utendørs eller innendørs, i dette tilfellet imidlertid bare uten ytterligere tilbehør (forhøyelse eller jordspyd).
- SPIN må ikke benyttes til oppvarming.
- Undersøk SPIN for skader og feil før enhver ibruktakelse.
- Kontroller sikkerhetsbeholderen (hoveddelen som er skrudd på stativet) og påfyllingsboksen for lekkasjer og andre skader før hver bruk. Hvis skader på disse komponentene er synlige, er idriftsettelse av SPIN uttrykkelig forbudt; sikker drift kan ikke garanteres.
- Mangelfulle eller ødelagte deler må bare byttes ut med originale Höfats-reservedeler. Hvis ikke-originale Höfats-reservedeler brukes, kan ikke sikker drift av ildstedet garanteres og er derfor uttrykkelig forbudt.
- Kontroller om det er drivstoff i sikkerhetsbeholderen før bruk. Hvis det er drivstoff i sikkerhetsbeholderen, må den fjernes før den tas i bruk for å sikre sikker drift.

Montering

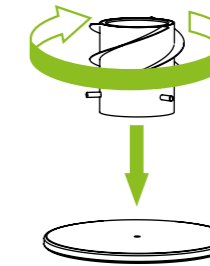

Fjern all emballasje før monteringen. Skru hovedelementets gjengeskruer fast til gjengen på foten. Når hovedelementet er plassert på foten må det skrues en hel omdreining, deretter er forbindelsen opprettet. Glassylindern plasseres ved siden av SPIN før den tenes.

Påfyll

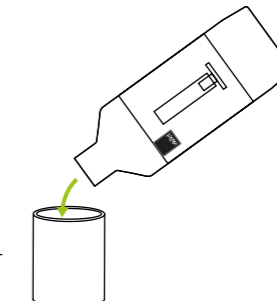

Fyll bare den kalde påfyllingsbeholderen med drivstoffgelen fra höfats. Først da kan vi garantere sikker bruk. Fyll påfyllingsbeholderen maksimalt opp til nedre kant av den brettete kanten. Fyll aldri forbrenningsgelé direkte i peisen, ellers kan det lekke ut av huset og forårsake en ukontrollert brann.

Tenning

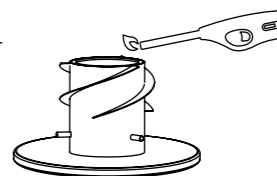

Sørg for å holde nok avstand når du tenner på tennvæsken. Benytt derfor en lang lighter eller en lang fyrstikk.

VÆR FORSIKTIG: etter tenning av lampen er flammene fra tennvæsken nesten usynlige.

Plassering av glassylindern

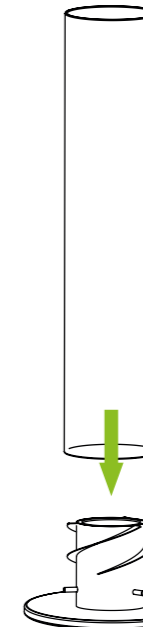

Glassylindern plasseres nå på de fremstående skruene på hovedelementet (ca 2 min.). Hold glassylindern samtidig i midten. Bruk alltid ildfaste hansker (f.eks. höfats grillhansker). Ettersom høyden på flammene utvikles gradvis består ingen herved ingen fare. I begynnelsen dannes litt vanddamp og det oppstår dugg på glasset - denne vanddampen forsvinner imidlertid etter kort tid.

Når enheten er i bruk

Peiseeffekten og vingene på SPIN skaper en vakker, høy og roterende flamme.

Bioetanol hagelys | bordlampe | hagefakkel, først og fremst glassylindern, blir ekstremt varm når den er i bruk, slik at enhver kontakt med enheten kan føre til alvorlige forbrenninger.

Derfor må SPIN ikke beveges når det er i bruk. Dessuten kan bevegelse føre til at den brennende tennvæsken renner over og det kan oppstå ukontrollert brann.

Det må ikke helles vann over glassylindern når den er i bruk eller rett etter at den har vært i bruk. Dette kan føre til skader på produktet

Slukking

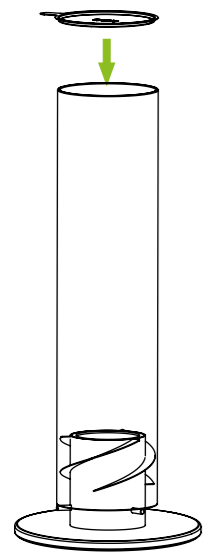

Oppbevar alltid lokket i nærheten av enheten.

Vi anbefaler at beholderen brenner helt ut inntil den slukkes av seg selv.

Ellers plasseres lokket på glassylindere og vent til flammen er helt slukket. Bruk prinsipielt det medfølgende lokket til å slukke flammen med. Hold denne ved den lille lappen.

Advarsel: I forbrenningskammeret kan små flammer fortsatt gløde i lang tid og disse flammene er ikke synlige utenfra. Selv når ilden er helt utbrent, er det fortsatt mulig at den fortsatt varme beholderen med tennvæske tennes igjen.

Flammer må aldri slukkes med vann, dette kan føre til dampeksplasjon og kan forårsake alvorlige forbrenninger

Gjentenning

⚠ Når flammene er slukket, la SPIN avkjøles fullstendig før du tenner den igjen.

⚠ Ved påfylling er det viktig at du aldri fyller tennvæske i en varm påfyllingsbeholder eller en varm tennvæskebeholder. Tennvæsken kan oppløses og det oppstår økt risiko for eksplosjon.

Dersom du likevel ønsker å tenne den igjen, vær svært oppmerksom på følgende punkter:

- Glassylindere er meget varme, bruk ildfaste hansker (f.eks. grillhansker fra höfats) for å ta ut glasset
- Den varme tennvæskebeholderen må under ingen omstendigheter tennes på nytt, den varme bioetanolen danner med luft en lett antennelig, til og med eksplosiv blanding.
- Ta ut den varme tennvæskebeholderen. Bruk i disse tilfellene ildfaste hansker (f.eks. höfats grillhansker).
- Nå plasseres en ny tennvæskebeholder, en fylt gjenfyllingsbeholder eller en tennvæskebeholder som er fylt opp på nytt. Følg nå de tidligere anvisningene "Åpne tennvæskebeholderen", "Tenning", "Plassering av glassylindere", "Når enheten er i bruk", "Slukking".

2. Vedlikehold, rengjøring og oppbevaring

SPIN er fremstilt av materialer av høy kvalitet. Vær oppmerksom på følgende anvisninger ved rengjøring og vedlikehold av overflatene:

⚠ Når flammene er slukket, la SPIN avkjøles fullstendig før du renser den.

Glassylindere består av borosilikatglass av høy kvalitet og kan lett rengjøres med en myk klut og såpe. Skyll grundig for å fjerne alle såperester før glasset tørkes. Såperester kan øke risikoen for at det dannes sot på glasset.

Det må ikke brukes sterke eller slipende løsemidler eller skuresvamper på hovedelementet, ettersom disse angriper overflatene og etterlater riper.

En fuktig, myk klut med en pH-nøytralt rengjøringsmiddel er tilstrekkelig til rengjøring av hovedelementet.

Oppbevar alltid SPIN godt beskyttet, og utsett aldri SPIN for værforhold.

3. SPIN i kombinasjon med en forhøyelse

Det er mulig å benytte SPIN i kombinasjon med en forhøyelse. På denne måten kan SPIN brukes i forhøyet tilstand på gulvet. Forhøyelsen skrur ganske enkelt fast mellom foten og hovedelementet.

Viktig, kun en forhøyelse er tillatt. SPIN med forhøyelse må kun brukes utendørs.

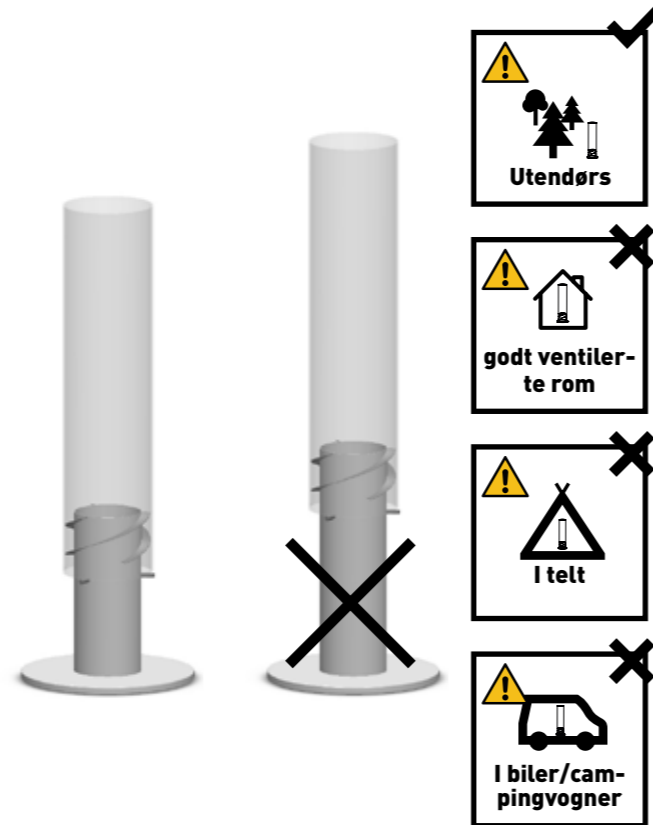

4. SPIN i kombinasjon med jordspyd

• SPIN kan dessuten brukes i kombinasjon med et jordspyd. På denne måten er SPIN blant annet egnet som et attraktivt bål i hagen. Til dette formålet skrur hovedelementet uten foten og uten ytterligere forhøyelsesdel fast til jordspydet. Les følgende anvisning.

• Det tredelte jordspydet gir flere forskjellige muligheter for å gjøre Spin fakkelen til et midtpunkt. De ulike stavlengdene på 48cm/34cm/17cm gjør at ved tilsvarende kombinasjon kan følgende total lengder oppnås: 99 cm, 82 cm, 65 cm, 48 cm, 34 cm, 17cm

• SPIN er i kombinasjon med jordspydet utelukkende egnet til utebruk.

• Det er viktig å stikke jordspydet tilstrekkelig langt ned i jorden - vi anbefaler at den medfølgende spissen stikkes minst 25cm langt ned i jorden. Forsikre deg om at jordspydet står stabilt, avhengig av jordens tilstand, kan innføringsdybden på spydet variere. I svært myke, løse jordunderlag er det mulighet for at jordspydet ikke kan oppstilles på en forsvarlig måte. Dersom det ikke kan sikres at underlaget er stabilt, må Spin fakkelen (jordspydet) ikke tas i bruk. Vær oppmerksom på de nødvendige sikkerhetsavstandene til brennbare materialer, se punkt 1.4.

• Alternativt kan SPIN bakkespiss / SPIN-brenner også settes opp med det separat tilgjengelige stativet (Ø 230 mm, Art.nr. 0007). Basen til bordvarianten (Ø 190 mm) er uttrykkelig ikke egnet for bruk med bakkepiggen / brenneren. Når du bruker stativet, må det sikres at det plasseres på en fast overflate, for eksempel en B. terrassegulv eller fortau er plassert.



5. Garanti

Alle produkter fra höfats gjennomgår flere nivåer når det gjelder planlegging og testing, helt fra utviklingen av produktene til de er klare til salg. I produksjonen og monteringen brukes utelukkende materialer av høy kvalitet og råvarer samt de mest moderne metoder innenfor kvalitetssikring. Dette er den eneste måten vi kan være sikre på at höfats kunder får den kvaliteten de forventer og at produktene gir dem glede i mange år framover. Hvis en vare mot forventning ikke oppfyller disse kravene, gjelder følgende garantiperioder:

2 år

Forutsetningen for dette er at produktet er montert og benyttes i henhold til de vedlagte anvisningene. höfats har rett til å be om et kjøpsbevis (behold det originale kjøpsbeviset eller den originale fakturaen på et sikkert sted).

Garantien er kun gyldig ved dokumentering av et kjøpsbevis i form av faktura eller kvittering, som tydelig viser dato for kjøpet, forhandlerens navn, varebeskrivelse samt serienummer. Selskapet forbeholder seg uttrykkelig retten til å nekte garantien eller garantikravet hvis disse opplysningene ble fjernet eller endret etter det originale kjøpet av produktet. Den begrensede garantien gjelder bare reparasjon eller utskifting av komponenter som viser seg å være defekte ved normal bruk. Hvis höfats bekrefter den defekte tilstanden og godtar reklamasjonen, vil höfats enten reparere eller erstatte den/de gjeldende komponenten/e gratis. Hvis du må returnere en defekt komponent, må utgiftene for frakt til höfats betales på forhånd, slik at höfats kan sende den reparerte eller

7. Tekniske data

	SPIN 120	SPIN 120 LOMMELYKT	SPIN 90	SPIN 90 LOMMELYKT
Art. Nr.	00019, 00021, 00024, 090101	00017	00041, 00043, 00046, 00221	00036
drivstoff	höfats Tennvæske	höfats Tennvæske	höfats Tennvæske	höfats Tennvæske
max. kapasitet	500 ml	500 ml	225 ml	225 ml
brenntid	ca. 80 minutter	ca. 80 minutter	ca. 60 minutter	ca. 60 minutter
dimensjoner	23 x 23 x 54 cm	12 x 12 x 153 cm	19,5 x 19,5 x 40 cm	9 x 9 x 140 cm
vekt	4,6 kg	1,9 kg	3 kg	1,35 kg
minimum sikkerhetsavstand	60 cm	60 cm	60 cm	60 cm

nye komponenten gratis tilbake til deg. Garantien gjelder ikke hvis defekten på produktet ble forårsaket av feil bruk av produktet, som fastslått av selskapets faglærte personale. Garantien gjelder ikke dersom det er foretatt endringer eller forandringer på den fysiske og / eller ytre formen av produktet.

Denne begrensede garantien dekker ikke svikt eller driftsproblemer som oppstår som følge av ulykker, misbruk, feil bruk, endringer, feil anvendelse, force majeure, vilkårlig ødeleggelse, feilmontering eller feil vedlikehold eller service. Garantien er dessuten ugyldig hvis det normale vedlikeholds- og rengjøringsarbeidet ikke utføres regelmessig. Denne garantien dekker likeledes ikke forringelse av eller skade på produktet som følge av ekstreme værforhold som hagl, jordskjelv eller tornadoer, samt fargeforandringer som følge av direkte sollys eller kontakt med kjemikalier. Gjeldende, underforståtte garantier for salgbarhet og egnethet er begrenset til garantiperiodene som er angitt i denne uttrykkelig begrensede garantien. I noen rettskretser er slike begrensninger angående gyldighetstiden av en underforstått garanti ikke tillatt, slik at denne begrensningen i dette tilfellet ikke gjelder deg. höfats er ikke ansvarlig for spesielle, indirekte skader eller følgeskader. I noen rettskretser er utelukkelse eller begrensning med hensyn til følgeskader ikke tillatt, slik at denne begrensningen eller ekskluderingen i slike tilfeller ikke gjelder deg.

Det kan ikke påtas ansvar for skader forårsaket ved bruk av höfats produkter på andre tredjepartsprodukter som følge av feil betjening, montering eller f.eks. et uhell.

höfats autoriserer ingen personer eller bedrifter til å påta seg forpliktelser eller ansvar i forbindelse med salg, installasjon, bruk, demontering, retur eller bruk av sine produkter. For höfats er slike fremstillinger ikke forpliktende.

6. Bortskaffing

Din nye enhet ble beskyttet av emballasjen da den var underveis til deg. Alle anvendte materialer er miljøvennlige og resirkulerbare. Vær med og bidra til miljøet og kast emballasjen på en miljøriktig måte. Kontakt din forhandler eller ditt lokale avfallsdeponi angående gjeldende regler for bortskaffing av avfall.

⚠ Emballasje og tilhørende deler oppbevares utilgjengelig for barn.

⚠ Kvelningsfare ved plastfolier og annet emballasjemateriale.

Brukte apparater er ikke verdiløst avfall. Ved miljøriktig bortskaffing av avfall kan det utvinnes verdifulle råstoffer. Informer deg i byen din eller ved din kommunale administrasjon angående muligheter for hvordan du kan bortskaffe enheten på en miljøriktig og korrekt måte.

Tennvæske og rester fra tennvæske må ikke kastes via avløpsvannet

Kast de tomme og brukte tennvæskebeholderne via din lokale oppsamlingsstasjon for miljøgifter, f.eks. gjenvinningsstasjonen.

Gjennomfør garantiregistreringen nå og få et gavekort på 5 Euro i höfats nettbutikk.

Kære höfats-kunde

Mange tak, fordi du har besluttet dig for SPIN. Et godt valg – en beslutning om et om et utroligt funktionelt kvalitetsprodukt med lang levetid. For at kunne få mange års glæde af SPIN skal du læse følgende produktinformationer, anvisninger om optimal håndtering og pleje samt sikkerhedsanbefalinger.

Mange hilsner fra Allgäu!
Dit höfats-team

INDHOLD:

VIGTIGE SIKKERHEDSANVISNINGER	67
1. SPIN bordflamme	69
1.1 Leveringsomfang	70
1.2 Brændgel	70
1.3 Anvisninger om rummets størrelse	70
1.4 Anvisninger til opstillingssted	70
1.5 Anvisninger til anvendelse indendørs og udendørs	71
1.6 Beskrivelse af sikkerhedsanvisningerne på produktet	71
1.7 Brug	72
2. Vedligeholdelse, rengøring og opbevaring	72
3. SPIN på forhøjning	72
4. SPIN på jordspyd	72
5. Garanti	73
6. Bortskaffelse	73
7. Tekniske data	73

VIGTIGE SIKKERHEDSANVISNINGER

Med købet af dette produkt modtager du en brugsanvisning til bioethanol-lyset i glas | bordflammen | haveblusset SPIN og erklærer dig klar til at anvende produktet i henhold til de sikkerheds- og betjeningsanvisninger, som er deri. Dette dokument er en del af produktet. Læs følgende anvisninger opmærksomt og fuldstændigt igennem, før du anvender SPIN. Gem brugsanvisningen et sikkert sted, så du til enhver tid kan læse de specifikke oplysninger i brugsanvisningen igennem.

Alle anvisninger i denne brugsanvisning skal overholdes i deres uændrede form.





 Bemærk fare! Når du ser dette symbol i brugsanvisningen, beder vi dig om og opfordrer dig til at udvise særlig forsigtighed.

 Advarsel mod varm overflade! Fare for at brænde sig på grund af varm overflade. Hav altid beskyttelseshandsker på!

SPIN er blevet testet iht. DIN EN 16647. Alligevel kan det medføre alvorlige skader på personer eller materiel som følge af brand eller eksplosion, hvis ikke sikkerhedsanvisningerne og -foranstaltningerne overholdes.

Bemærk! Korrekt brug:

Produktet er som dekorativt bioethanol-lys i glas | bordflamme | haveblus kun egnet til anvendelse på jævne og stabile underlag og kun tiltænkt privat brug. SPIN er i kombination med forhøjning eller jordspyd udelukkende egnet til brug i det fri. Uden supplerende tilbehør (forhøjning eller jordspyd) kan SPIN også anvendes i godt ventilerede rum.

			
 godt ventilerede rum (som det er defineret under 1.3)	✓	✗	✗
 i det fri	✓	✓	✓
 i bil/auto-camper/telt	✗	✗	✗

Anvend kun varen, som det er beskrevet i denne brugsanvisning. Enhver anden brug gælder som ukorrekt og kan føre til materielle skader eller endda personskader.

Producenten påtager sig ikke noget ansvar for skader, der er opstået som følge af ukorrekt brug.

FORSIGTIG! BIOETHANOL-LYS I GLAS | BORDFLAMME | HAVEBLUS SKAL ALTID VÆRE UTILGÆNGELIG FOR BØRN!



BIOETHANOL-LYS I GLAS | BORDFLAMME | HAVEBLUS SKAL HELE TIDEN OVERVÅGES VED ANVENDELSE – MÅ ALDRIG LADES UDEN OPSYN!

LIVSFARE! FYLD ALDRIG BRÆNDSTOF PÅ I DEN ÅBNE FLAMME

LIVSFARE! FYLD IKKE BRÆNDSTOF I DET VARME BRÆNDKAMMER





Anvend kun SPIN bioethanol-lys i glas | bordflamme | haveblus som beskrevet.

 Ved brug af det dekorative bioethanol-lys i glas | bordflamme | haveblus er der en øget brandrisiko. Hav en brandslukker klar i tilfælde af et uheld. Sluk aldrig flammen med vand, det kan give en dampekspllosion og føre til svære forbrændinger.

 Der må udelukkende anvendes brændgel fra höfats til at anvende bioethanol-lyset i glas | bordflammen | haveblusset. Anvend til det formål brændgeldåser fra höfats, eller fyld brændgel i höfats-påfyldningsbeholderen.

 Du kan også fylde brændgel i en dåse med brændgel, der allerede er anvendt. Vi anbefaler dog, at skifte den efter brug, da en anvendt dåse har tendens til at ruste og dermed ikke længere er sikker.







 Hvis der konstateres skader, såsom rust eller deformation, på dåsen med brændgel eller påfyldningsbeholderen, så skal de øjeblikkeligt bortskaffes.

 Hvis SPIN brænder på en unaturlig, ukontrolleret måde, skal du slukke ilden med slukningsdækslet, eller du skal øjeblikkeligt slukke ilden med et brandtæppe eller en brandslukker.

 Anvend ikke flydende bioethanol eller andre brændbare væsker som sprit eller petroleum.

 Fyld aldrig brændstof eller brændgel direkte i bioethanol-lyset i glas | bordflammen | haveblusset, da brændstoffet eller brændgelen ellers kan løbe ud af huset og kan medføre ukontrolleret brand. Anvend altid en original höfats-brændgeldåse.

 FORSIGTIG LIVSFARE! Hæld aldrig brændstof i en enhed, der stadig er varm. brændende eller endda brænder! Brændgelen kan lave en udblæsning, så der er en øget eksplosionsfare.

-  Fyld aldrig brændgel i en beholder eller en dåse, der stadig er varm. Brændgelen kan lave en udblæsning, så der er en øget eksplosionsfare.
-  Antænd aldrig en varm beholder eller en varm dåse, da brændgelen i varme tilstand meget let laver en udblæsning.
-  BEMÆRK! Der må aldrig være børn eller husdyr i nærheden af det varme bioethanol-lys i glas | bordflamme | haveblus uden opsyn. Vær særligt forsigtig, når der tændes, under brug og under afkøling.
-  BEMÆRK! Glascylinderen på bioethanol-lyset i glas | bordflammen | haveblusset bliver ekstremt varm, bioethanol-lyset i glas | bordflammen | haveblusset må ikke bevæges, mens den anvendes.
-  Anvend kun SPIN i godt udluftede rum – bioethanol brænder fuldstændigt og sodfrit, alligevel dannes der CO₂ og vand, dvs. luft bliver fugtigere og hurtigere opbrugt. Ud over SPIN må der ikke være nogen aktiv ild i det samme lokale.
-  SPIN fungerer kun til dekorativ brug, ikke til at varme, og den er ikke egnet til permanent brug.

- Når SPIN anvendes, skal du sørge for, at bioethanol-lyset i glas | bordflammen | haveblusset står stabilt.
- Vent med at transportere bioethanol-lyset i glas | bordflammen | haveblusset, indtil det er helt kølet af.
- Stil ikke nogen genstande på produktet
- Brændgel blandes med fortykkesmiddel og forbrænder derfor ikke helt uden lugt.
- Pas på flammer, der kommer ud af åbningen af bioethanol-lyset i glas | bordflammen | haveblusset.
- Foretag ikke nogen ændringer af produktet.
- Beskadede produkter eller beskadede tilbehørsdele må ikke længere anvendes.
- Producenten kan ikke gøres erstatningsansvarlig for skader, der opstår som følge af ukorrekt, letsindet eller ureglementeret brug.
- Producenten påtager sig intet ansvar for skader af enhver slags, der opstår på grund af ukorrekt betjening af SPIN; denne ansvarsfraskrivelse gælder ligeledes over for tredjeparter.
- Brugsanvisningen er baseret på gældende standarder og regler i Den Europæiske Union. Vær også opmærksom på landespecifikke retningslinjer og love i udlandet!
- Overhold altid de gældende nationale og internationale sikkerheds-, sundheds- og arbejdsregler.
- De nære omgivelser skal være frie for let antændelige eller eksplosive stoffer.
- Vi anbefaler, at personer under 18 år ikke anvender dette produkt
- Arbejd altid med omtanke og kun i god fysisk og mental forfatning: Træthed, sygdom, nydelse af alkohol, medikamenter og narkotika er uansvarligt, da du i så fald ikke længere kan anvende produktet sikkert.
- Rengør først bioethanol-lyset i glas | bordflammen | haveblusset, når det er helt kølet af.
- Du må ikke have tøj på med løst hængende ærmer, når du tænder eller anvender bioethanol-lyset i glas | bordflammen | haveblusset.
- Hele elektriske kabler væk fra de varme overflader på bioethanol-lyset i glas | bordflammen | haveblusset og fra områder, hvor der ofte er personer.
- Dette produkt er ikke beregnet til at blive anvendt af personer (herunder børn) med indskrænkede fysiske, sensoriske eller mentale færdigheder eller manglende erfaring og/eller manglende viden. I så fald kun når en person, der er ansvarlig for deres sikkerhed, holder dem under opsyn eller har vejledt dem i, hvordan produktet skal anvendes.

YDERLIGERE VIGTIGE FAREANVISNINGER

- Opbevar altid dåsen med brændgel godt lukket i rum, hvor der ikke er nogen åben ild – bioethanol er et brændstof, der fordamper i fri luft. Ved temperaturer over 21 grader danner det sammen med luft en let antændelig, endda eksplosionsfarlig blanding. Opbevar ikke mere end 5 liter brandfarlige væsker i dit hjem. Overhold nationale og regionale forskrifter, forordninger, love og andre juridisk bindende krav på dit opholdssted for opbevaring og håndtering af letantændelige væsker. Kravene kan variere afhængigt af hvor du bor.
- Alt brændstof uden for brændstoffdåsen skal fjernes før antænding.
- Anvend ikke SPIN, når der er kraftigt gennemtræk.
- Overhold en minimumsafstand på 60 cm til brændbare overflader og vægge.
- Der må ikke befinde sig nogen brændbare genstande umiddelbart over SPIN - minimumsafstand 60 cm.

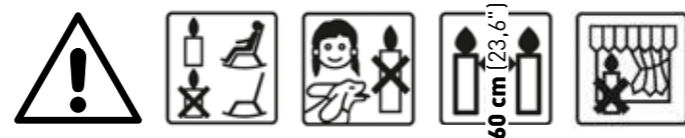
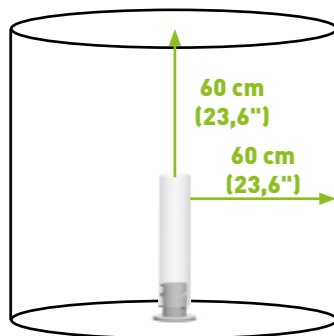

1. SPIN bordflamme

Ild har altid tiltrukket mennesket. Tidligere var det varme element nødvendigt for overlevelse, men i dag nyder vi frem for alt dets dejlige varme, den hyggelige knitren og det enestående spil af flammer. höfats elsker flammernes spil og har nu udvidet sortimentet med en genstand mere: SPIN er en fascinerende flammehvirvel i en dekorativ glascylinder, der fremtryller en atmosfære af lejrbrøl på balkoner og terrasser. Som alle andre af höfats' produkter, der er belønnet med talrige designpriser, gør SPIN også indtryk med sin førsteklasses æstetik og smart udtænkte funktionalitet.

Det udtryksfulde flammespil er baseret på bioethanol, som forbrænder i en dåse. Sæt blot dåsen ned i foden, der er lavet af rustfrit stål, og tænd dåsen. Derefter sættes glascylinderen på, som er lavet af borosilikatglas af høj kvalitet. Derefter kan man nyde den lysende flammehvirvel. Hvis man ønsker at afslutte spektaklet tidligere, så skal man lægge det medfølgende slukningsdæksel på glascylinderen og vente, indtil flammen er helt slukket.

Man kan få et jordspyd som tilbehør, så SPIN også kan fastgøres i jorden uden problemer. Sæt den ganske enkelt i plænen, her fortryller den gæsterne til den næste havefest og bliver aftenens blikfang. Takket være en forhøjning gør SPIN også en god figur på jorden.



1.1 Leveringsomfang

Tag forsigtigt SPIN ud af emballagen, og kontrollér, at der ikke mangler noget af indholdet, om der er beskadigede enkelt steder, eller om leveringen ikke er komplet. Tag i så fald ikke SPIN i brug, men kontakt i stedet din forhandler. Fjern alt emballagemateriale, før du begynder at samle produktet.

Dåsen med brændgel medfølger ikke i standardleveringen.

1.2 Brændgel

- Der må udelukkende anvendes brændgel fra höfats til at anvende bioethanol-lyset i glas | bordflammen | haveblusset. Anvend til det formål brændstofflaske fra höfats (art.nr. 090801-6), og fyld brændgel i höfats-opfyldningsbeholderen (art.nr. 090901)
- Producenten påtager sig ikke noget ansvar for andre brændstoffer.
- Fyld aldrig brændgel i en beholder eller en dåse, der stadig er varm. Brændgelen kan lave en udblæsning, så der er en øget eksplosionsfare.
- Fyld aldrig brændgel direkte i bioethanol-lyset i glas | bordflammen | haveblusset, da brændgelen ellers kan løbe ud af huset og kan medføre ukontrolleret brand.
- Anvend ikke flydende bioethanol eller andre brændbare væsker som sprit eller petroleum.
- Opbevar altid brændgelen godt lukket i rum, hvor der ikke er nogen åben ild – bioethanol er et brændstof, der fordampes i fri luft. Ved temperaturer over 21 grader danner det sammen med luft en let antændelig, endda eksplosionsfarlig blanding.
- Luk anvendte dåser med brændgel fuldstændigt (hvis de ikke er brændt helt ud). Kvaliteten af åbnet brændgel kan blive forringet efter længere tid og ikke længere være lige nemt at tænde.
- Opbevar ikke mere end 5 liter brandfarlige væsker i dit hjem. Overhold nationale og regionale forskrifter, forordninger, love og andre juridisk bindende krav på dit opholdssted for opbevaring og håndtering af letantændelige væsker. Kravene kan variere afhængigt af hvor du bor.

1.3 Anvisninger om rummets størrelse

- Når SPIN anvendes i lukkede rum, skal du altid sørge for, at der er tilstrækkelig udluftning.
- Brændgel blandes med fortykkelsesmiddel og forbrænder derfor ikke helt uden lugt. Luft bliver fugtigere og hurtigere opbrugt.
- Ud over SPIN må der ikke være nogen anden ild i det samme lokale.
- Rummet må ikke være mindre end følgende angivne størrelser, så man undgår farlige CO₂-koncentrationer ved anvendelse i lukkede rum.

Størrelse af rum

Udskiftning af luft per time	Minimumsvolumen af rum
0/time	23 m ³ , det svarer ved en højde i rummet på 2,5 m fx til et areal på 3 x 3 m
0,2/time	18 m ³ , det svarer ved en højde i rummet på 2,5 m fx til et areal på 3 x 2,4 m
0,5/time	11 m ³ , det svarer ved en højde i rummet på 2,5 m fx til et areal på 2 x 2,2 m

Udskiftning af luft per time angiver, hvor ofte en volumen svarende til rummets udskiftes med luft udefra per time. Med udluftning gennem vinduet kan der eksempelvis opnås følgende udskiftning af luft:

Vinduesstilling	Udskiftning af luft per time
Lukkede vinduer og døre	0 – 0,2
Vippet vinduet	0,3 – 3
Vindue helt åben	5 – 15
Modsat placeret vindue er åbent	op til 40

Vinduesåbningen svarer til rumstørrelsen

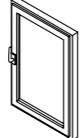
	Størrelse af rum med rumhøjde 2m	Størrelse af rum med rumhøjde 2,5 m
	min. 8 m ²	min. 7 m ²
	min. 12 m ²	min. 10 m ²

1.4 Anvisninger til opstillingssted

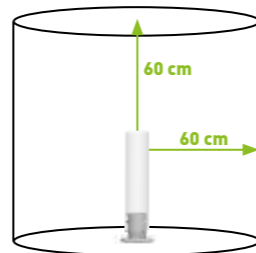

- Overhold altid de aktuelt gældende lokale og nationale regler om opstilling af bioethanol-lys i glas | bordflamme | haveblus
- Stil SPIN på et stabilt, jævnt og bæredygtigt underlag. Sørg for, at bordet eller gulvet, som produktet placeres på, kan bære vægten (for vægt se tekniske data, punkt 7)
- Overhold her en sikkerhedsafstand på 0,6 m til brændende materialer som indretningsstoffer, polstrede møbler, reoler eller skabe. Vær særligt opmærksom på gardiner og lamper i umiddelbar nærhed af SPIN. Der skal overholdes en minimumsafstand på 0,6 m til rummets loft.
- Anvend ikke SPIN, når der er kraftigt gennemtræk eller stærk vind. Stil kun SPIN på et sted, der er beskyttet mod tværvind.
- Anvend ikke SPIN, når det regner.



1.5 Anvisninger til anvendelse indendørs og udendørs

SPIN er i kombination med forhøjning eller jordspyd udelukkende egnet til brug i det fri. Uden supplerende tilbehør (forhøjning eller jordspyd) kan SPIN også anvendes i godt ventilerede rum.



 godt ventilerede rum (som det er defineret under 1.3)	✓	✗	✗
 i det fri	✓	✓	✓
 i bil/auto-camper/telt	✗	✗	✗

1.6 Beskrivelse af sikkerhedsanvisningerne på produktet



Fyld aldrig brændstof på i varm tilstand.



Fyld aldrig brændstof på, når produktet anvendes.

1.7 Brug

- SPIN er et dekorativt bioethanol-lys i glas | bordflamme | haveblus til privat brug i det fri eller i boligen, her dog uden supplerende tilbehør (forhøjning eller jordspyd).
- SPIN må ikke anvendes til opvarmning.
- Kontrollér SPIN for skader før hver brug. Kontrollér sikkerhedsbeholderen (hoveddel, der er skruet fast på stativet) og påfyldningsboksen for lækager og andre skader inden hver brug. Hvis skader på disse komponenter er synlige, er idriftsættelse af SPIN udtrykkeligt forbudt; sikker drift kan ikke garanteres.
- Defekte eller beskadigede dele må kun udskiftes med originale Höfats-reservedele. Hvis der bruges ikke-originale Höfats-reservedele, kan man ikke garantere sikker betjening af pejsten og er derfor udtrykkeligt forbudt.
- Før hver brug skal du kontrollere, om der er brændstof i sikkerhedscontaineren. Hvis der er brændstof i sikkerhedscontaineren, skal det fjernes inden idrifttagning for at sikre sikker drift.

Montering

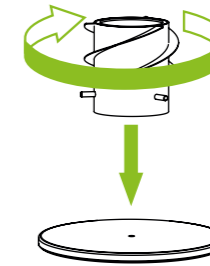

Fjern alt emballagemateriale, før du begynder monteringen. Skru hoveddelens gevindtap på gevindet i foden. Når hoveddelen rører foden, skal der skrues en hel omdrejning til, så er der oprettet forbindelse. Du kan stadig placere glascylinderen ved siden af SPIN, før den tændes.

Refill

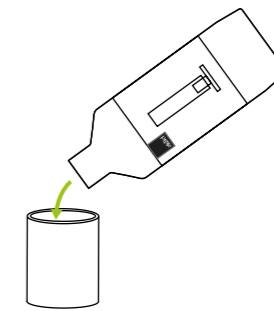

Fyld kun den kolde påfyldningsbeholder med brændstofgelé fra höfats. Først da kan vi garantere sikker brug. Fyld påfyldningsbeholderen maksimalt op til den nederste kant af den foldede kant. Fyld aldrig den brændende gelé direkte ind i pejsten, ellers kan den lække ud af huset og forårsage en ukontrolleret brand.

Antænding

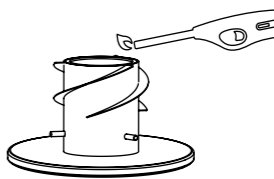

Sørg for, at der er en stor nok afstand, når brændgelen tændes. Anvend derfor en stavlighter eller en lang tændstik.

FORSIGTIG: Efter antænding kan brændgelens flammer nærmest ikke ses.

Sæt glascylinderen på



Sæt nu glascylinderen på hoveddelens fremspringende tapper (ca 2 min.). Hold her glascylinderen i midten. Anvend altid brandsikre handsker (fx höfats grillhandsker). Da flammen først bliver langsomt højere, er der ikke nogen livsfare. I starten dannes der vanddamp, og glasset dugger til – denne vanddamp forsvinder imidlertid hurtigt.

Under anvendelse

På grund af kamineffekten og vingerne på SPIN opstår der en flot, høj og roterende flamme.

Bioethanol-lyset i glas | bordflammen | haveblusset – og frem for alt glascylinderen – bliver ekstremt varm, når den anvendes, så enhver kontakt kan føre til meget svære forbrændinger.

Derfor må SPIN ikke flyttes, mens den er i brug. Desuden kan transport medføre, at den brændende brændgel

skulper over, og det kan medføre, at der opstår ukontrolleret brand.

Hæld ikke vand på glascylinderen under eller umiddelbart efter brug. Det kan beskadige produktet

Slukning

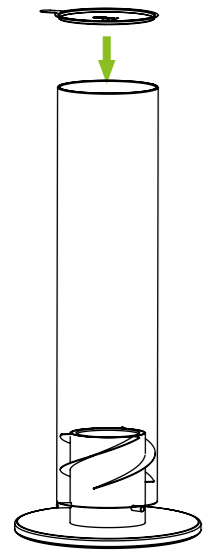

Opbevar altid slukningsdækslet i nærheden af produktet.

Vi anbefaler grundlæggende set at lade dåsen brænde helt ud, indtil den slukker af sig selv. Læg ellers dækslet på glascylinderen, og vent, indtil flammen er helt slukket. Anvend grundlæggende set kun det medfølgende slukningsdæksel til at slukke flammen. Hold den i den lille tap.

Bemærk: I brændkammeret kan der brænde en lille flamme i lang tid, som ikke er synlig udefra. Selv når ilden er helt slukket, kan dåsen med brændgel, der stadig er varm, antænde igen.

Sluk aldrig flammen med vand, det kan give en dampekspllosion og føre til svære forbrændinger.

Genantænding



Når flammen er slukket, skal du lade SPIN køle helt af, før du igen tænder den.



Når du fylder på, skal du være opmærksom på aldrig at fylde på en varm påfyldningsbeholder eller en varm brændgeldåse. Brændgelen kan lave en udblæsning, og der er en øget eksplosionsfare.

Hvis du alligevel ønsker at tænde produktet kort tid efter, er det vigtigt, at du følger følgende punkter:

- Glascylinderen er ekstremt varm, du skal have brandsikre handsker (fx höfats grillhandsker) for at tage glasset af
- Du må under ingen omstændigheder antænde den varme brændgeldåse igen. Den varme bioethanol danner sammen med luft en let antændelig og endda eksplosionsfarlig blanding.
- Tag den varme brændgeldåse ud. Anvend hertil altid brandsikre handsker (fx höfats grillhandsker).
- Sæt så en ny brændgeldåse, en opfyldt påfyldningsbeholder eller en genopfyldt brændgeldåse i. Følg nu de foregående anvisninger under "Åbn dåsen med brændgel", "Antænding", "Sæt glascylinderen på", "Under anvendelse", "Slukning".

2. Vedligeholdelse, rengøring og opbevaring

SPIN er fremstillet af kvalitetsmaterialer. For at rense og pleje overfladerne skal du vær opmærksom på følgende anvisninger:



Når flammen er slukket, skal du lade SPIN køle helt af, før du rengør den.

Glascylinderen består af borosilikatglas af høj kvalitet og er let at rengøre med en blød klud og sæbe. Skyl grundigt for at fjerne alle rester af sæbe, før glasset tørres. Sæberester kan øge risikoen for, at der sætter sig sod på glasset.

Der må ikke anvendes nogen kraftige eller slibende opløsningsmidler eller skuresvampe, da de angriber overfladerne og efterlader slibespor.

Det er nok med en fugtig, blød klud med et pH-neutralt rengøringsmiddel til at rengøre hoveddelen.

Opbevar altid SPIN, så den er godt beskyttet, og udsæt aldrig SPIN for de fulde vejrforhold.

3. SPIN på forhøjning

Der er mulighed for at anvende SPIN med en forhøjning. Når den bruges på den måde, kan den anvendes forhøjet på gulvet. Forhøjningen skrues nemt på mellem fod og hoveddel.

Vigtigt, det er maksimalt tilladt med en forhøjning. SPIN på forhøjning må udelukkende anvendes i det fri.

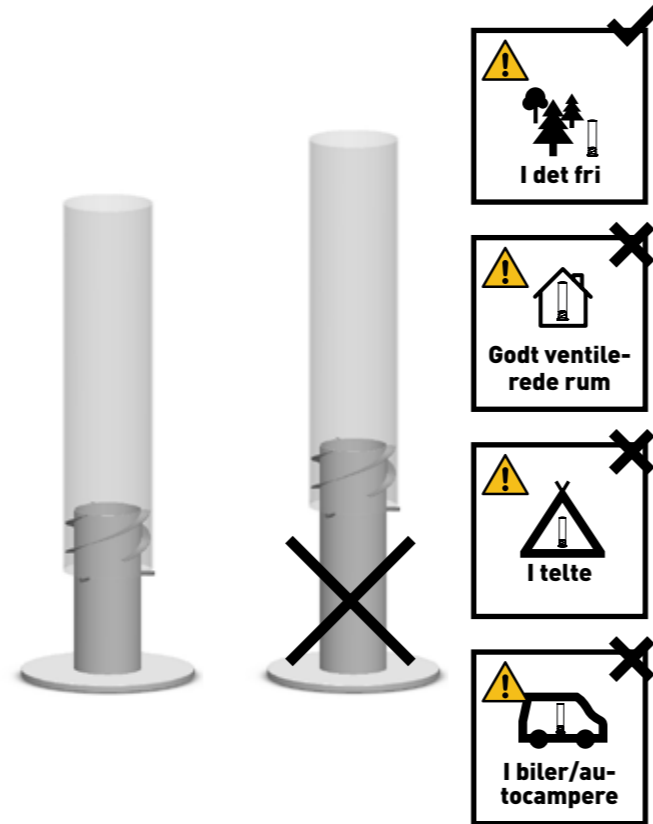

4. SPIN på jordspyd

- SPIN kan desuden anvendes på et jordspyd. Så egner SPIN sig eksempelvis til en anskuelig ild i haven. Til det formål skrues hoveddelen på jordspyddet uden foden og uden den supplerende forhøjningsfod. Overhold den korte referenceguide.
- Det 3-delte jordspyd giver mange forskellige muligheder for at iscenesætte SPIN-faklen. Med de forskellige stavlængder på 48 cm / 34 cm / 17 cm kan man med de rigtige kombinationer lave følgende samlede længder: 99 cm, 82 cm, 65 cm, 48 cm, 34 cm, 17cm
- SPIN er i kombination med jordspyd udelukkende egnet til brug i det fri.
- Det er vigtigt at stikke jordspyddet tilstrækkeligt dybt ned i jorden - hertil anbefaler vi, at stikke det dertil tiltænkte søm min. 25 cm dybt ned i jorden. Sørg for, at jordspyddet står sikkert, alt efter jordens egenskaber kan sømmets dybde i jorden variere. I tilfælde af meget bløde, løse jorde er den en chance for, at jordspyddet ikke kan opstilles sikkert. Hvis det ikke kan sikres, at den står stabilt, så må SPIN-faklen (jordspyd) ikke tages i brug. Overhold de nødvendige sikkerhedsafstande til brændbare materialer, se punkt 1.4.
- Alternativt kan SPIN-jordspids / SPIN-brænder også indstilles med det separat tilgængelige stativ (Ø 230 mm, Art.nr. 0007). Bunden af bordvarianten (Ø 190 mm) er udtrykkeligt ikke egnet til brug med jordspidsen / faklen. Når du bruger stativet, skal det sikres, at det placeres på en fast overflade, f.eks B. terrassegulv eller fortov placeres.



5. Garanti

Alle höfats-produkter gennemgår mange stadier af planlægning og afprøvning fra udvikling til produktionsstart. Til fremstilling og montering anvendes der udelukkende materialer og råstoffer af høj kvalitet samt moderne metoder til kvalitetssikring. Det er den eneste måde, hvorpå vi kan sikre os, at höfats' kunder får den forventede kvalitet, og at produkterne kan glæde dem i mange år. Vis en vare mod forventning ikke skulle overholde disse krav, så gælder følgende tidsrum for garantien:

2 år

En forudsætning for det er, at varen samles og anvendes i overensstemmelse med den medfølgende vejledning. höfats kan kræve at se et købsbevis (gem den originale kvittering eller originale regning godt).

Garantien er kun gyldig, hvis der fremvises et købsbevis i form af en regning eller en betalingsbekræftelse, hvor købsdato, forhandlerens navn, varebeskrivelse og serienummeret tydeligt fremgår. Firmaet forbeholder sig den udtrykkelige ret til at afvise garantien eller garantikravet, hvis disse oplysninger enten er blevet fjernet eller ændret efter det oprindelige køb af produktet. Den begrænsede garanti gælder kun ved reparation eller erstatning af komponenter, der viser sig at være defekte ved normal brug. Hvis höfats bekræfter den defekte tilstand og accepterer reklamationen, så reparerer eller erstatter höfats den/de pågældende del(e). Hvis du skal indsende en defekt del, så skal gebyrerne for forsendelsen til höfats betales i forvejen, så höfats kan sende den reparerede eller nye del tilbage til

7. Tekniske data

	SPIN 120	SPIN 120 FAKKEL	SPIN 90	SPIN 90 FAKKEL
Art. Nr.	00019, 00021, 00024, 090101	00017	00041, 00043, 00046, 00221	00036
brændstof	höfats Brændgel	höfats Brændgel	höfats Brændgel	höfats Brændgel
max. kapacitet	500 ml	500 ml	225 ml	225 ml
brændetid	cirka 80 minutter	cirka 80 minutter	cirka 60 minutter	cirka 60 minutter
dimensioner	23 x 23 x 54 cm	12 x 12 x 153 cm	19,5 x 19,5 x 40 cm	9 x 9 x 140 cm
vægt	4,6 kg	1,9 kg	3 kg	1,35 kg
minimum sikkerhedsafstand	60 cm	60 cm	60 cm	60 cm

dig uden beregning. Garantien gælder ikke, hvis produktets mangel er fremprovokeret eller opstået som følge af brug af produktet, der bestemmes til at være ukorrekt af firmaets faglige personale. Garantien gælder ikke i tilfælde af enhver ændring eller forandring af produktets fysiske og / eller udvendige form.

Denne begrænsede garanti dækker ikke svigt eller problemer med anvendelsen, der skyldes uheld, misbrug, forkert brug, ændringer, forkert anvendelse, magtanvendelse, vilkårlige skader, forkert samling eller forkert vedligeholdelse eller forkert servicering. Derudover er garantien ugyldig, hvis det normale vedligeholdelses- og rengøringsarbejde ikke udføres regelmæssigt. En forværring af tilstanden eller skader på grund af eksterne vejrforhold som hagl, jordskælv eller hvirvelstorme samt farveændringer på grund af direkte sollys eller kontakt med kemikalier er ligeledes ikke dækket af garantien. Passende implicite garantier for salgbarhed og egnethed er begrænset til den udtrykkeligt begrænsede garanti i de nævnte garantitidsrum. I nogle retskredse er den slags begrænsninger i henhold til gyldighedsperioden af en implicit garanti ikke tilladt, så denne begrænsning ligeledes ikke gælder dig. höfats påtager sig intet ansvar for nogen særlige eller indirekte skader samt følgeskader. I nogle retskredse er det ikke tilladt ekskludering eller en begrænsning i henhold til ledsagende skader og følgeskader ikke tilladt, så denne begrænsning eller ekskludering ligeledes ikke gælder dig.

Der kan ikke påtages noget ansvar for skader, der er opstået på grund af anvendelse eller brug af höfats-produkter på andre produkter på grund af ukorrekt betjening, montering eller fx på grund af et uheld.

höfats bemyndiger ingen personer eller firmaer til i sit navn at overtage nogen forpligtigelser eller erstatningsansvar i forbindelse med salg, montering, brug, demontering, returnering eller anvendelse af sine produkter. Redegørelser af den type er ikke forpligtende for höfats.

6. Bortskaffelse

Dit nye produkt blev på vej til dig beskyttet af emballagen. Alle anvendte materialer er miljøvenlige og forureningsfrie. Vi beder dig hjælpe med at bortskaffe emballagen på en miljøvenlig måde. Find oplysninger om aktuelle muligheder for bortskaffelse hos den forhandler eller ved den kommunale bortskaffelsesinstans.



Emballage og dens dele må ikke overlades til børn.



vælningsfare på grund af folier og andre emballagematerialer.

Gamle produkter er ikke værdiløst affald. Med en miljøvenlig bortskaffelse kan man udvinde værdifulde råstoffer igen. Søg oplysninger hos din by- eller kommunalforvaltning om mulighederne for en miljøvenlig og reglementeret bortskaffelse af produktet.

Brændgel og rester af brændgel må ikke bortskaffes med spildevandet

Bortskaf tomme og anvendte brændgeldåser via det lokale indsamlingssted for skadelige stoffer eller genbrugspladsen.

Registrer garantien med det samme, og få et gavekort til en værdi af 5 euro til brug i höfats' onlinebutik.

Milý zákazník společnosti höfats,

děkujeme, že jste se rozhodl/a pro přístroj SPIN. Je to skvělá volba – získal/a jste tak vysoce funkční a kvalitní výrobek s dlouhou životností. Abyste se z přístroje SPIN mohl/a těšit po mnoho let, přečtěte si prosím následující informace o výrobku, pokyny pro jeho optimální používání a údržbu a rovněž bezpečnostní doporučení.

Srdečně Vás zdravíme z Allgäu!
Váš tým höfats

OBSAH:

DŮLEŽITÉ BEZPEČNOSTNÍ POKYNY	75
1. Stolní oheň SPIN	77
1.1 Rozsah dodávky	78
1.2 Hořlavý gel	78
1.3 Pokyny ohledně velikosti místnosti	78
1.4 Pokyny ohledně stanoviště	78
1.5 Pokyny pro používání uvnitř a venku	79
1.6 Popis bezpečnostních pokynů na výrobku	79
1.7 Použití	80
2. Údržba, čištění a skladování	80
3. SPIN na zvyšovacím prvku	80
4. SPIN na zápichu	80
5. Záruka	81
6. Likvidace	81
7. Technické údaje	81

DŮLEŽITÉ BEZPEČNOSTNÍ POKYNY

S nákupem tohoto výrobku obdržíte návod k obsluze pro bioethanolovou lampu | stolní oheň | zahradní pochodeň SPIN a prohlašujete, že jste připraveni tento výrobek používat v souladu s bezpečnostními pokyny a pokyny k obsluze, které jsou v tomto návodu uvedeny. Tento dokument je součástí přístroje. Než budete přístroj SPIN používat, přečtěte si pozorně a kompletně následující pokyny. Návod k obsluze uchovávejte na chráněném místě, abyste do něj kdykoli mohli nahlédnout, pokud budete potřebovat znát podrobnosti.

Veškeré předpisy tohoto návodu k obsluze je nutno beze změny dodržovat.







 Pozor, nebezpečí! Pokud naleznete v návodu k obsluze tuto značku, žádáme a vyzýváme vás, abyste postupovali se zvláštní opatrností.

 Výstraha před horkým povrchem! Nebezpečí popálení o horký povrch. Používejte vždy ochranné rukavice!

Přístroj SPIN byl vyzkoušen podle DIN EN 16647. Přesto může při nedodržování těchto bezpečnostních pokynů a preventivních opatření dojít k vážným poraněním nebo vzniku věcných škod v důsledku požáru či výbuchu.

Pozor! Použití v souladu s určeným účelem:

Přístroj je vhodný k použití jako dekorativní bioethanolová lampa | stolní oheň | zahradní pochodeň pouze na rovném a nosném podkladu a je určen jen k soukromému používání. Přístroj SPIN v kombinaci se zvyšovacím prvku nebo zápichem je vhodný výhradně pro venkovní použití. Bez doplňujícího příslušenství (zvyšovací prvek nebo zápich) lze SPIN používat i v dobře větraných místnostech.

			
 dobře větrané míst- nosti (podle definice v bodě 1.3)	✓	✗	✗
 venku	✓	✓	✓
 v autě / karavanu /ve stanu	✗	✗	✗

Výrobek používejte pouze tak, jak je popsáno v tomto návodu k obsluze. Jakékoli jiné použití se považuje za použití v rozporu s určeným účelem a může zapříčinit věcné škody nebo dokonce poranění osob.

Výrobce nepřebírá záruku za škody, které vzniknou použitím výrobku v rozporu s určeným účelem.

POZOR! BIOETHANOLOVOU LAMPU | STOLNÍ OHEŇ | ZAHRADNÍ POCHODEŇ VŽDY CHRAŇTE PŘED DĚTMI!



BIOETHANOLOVOU LAMPU | STOLNÍ OHEŇ | ZAHRADNÍ POCHODEŇ PŘI POUŽÍVÁNÍ VŽDY SLEDUJTE – NIKDY NENECHÁVEJTE PŘÍSTROJ BEZ DOZORU!

NEBEZPEČÍ ŽIVOTA! NIKDY NEPLŇTE PALIVO DO OTEVŘENÉHO OHNĚ

NEBEZPEČÍ ŽIVOTA! PALIVO NEPLŇTE DO HORKÉ SPALOVACÍ KOMORY





Bioethanolovou lampu | stolní oheň | zahradní pochodeň SPIN použijte jen tak, jak je uvedeno v popisu.

 Při používání dekorativní bioethanolové lampy | stolního ohně | zahradní pochodně hrozí zvýšené riziko požáru. Pro případ nehody nebo neštěstí mějte po ruce hasicí přístroj. Plamen nikdy nehaste vodou – může to vést k výbuchu par a způsobit těžké popáleniny.

 K provozu bioethanolové lampy | stolního ohně | zahradní pochodně se smí používat pouze hořlavý gel od společnosti höfats. Používejte přitom nádoby s hořlavým gelem od společnosti höfats nebo naplňte hořlavý gel do nádobek höfats pro opakované použití.

 Hořlavý gel můžete naplnit také do již použité nádoby na hořlavý gel. Doporučujeme však nádobku po každém použití vyměnit, protože použitá nádobka má sklon ke korozi, a není tedy již bezpečná.







 Pokud na nádobce s hořlavým gelem nebo nádobce pro opakované použití zjistíte poškození, jako například rez nebo deformace, je nutno ji ihned zlikvidovat.

 Pokud by přístroj SPIN hořel nepřírozně a nekontrolovaně, oheň uhasťte pomocí hasicího krytu nebo jej neprodleně uhasťte pomocí hasicí houně nebo hasicího přístroje.

 Nepoužívejte kapalný bioethanol nebo jiné hořlavé kapaliny, jako je líh nebo petrolej.

 Nikdy neplňte palivo nebo hořlavý gel přímo do bioethanolové lampy | stolního ohně | zahradní pochodně, protože palivo nebo hořlavý gel může uniknout z tělesa a může dojít k nekontrolovanému požáru. Vždy používejte originální nádobku na hořlavý gel höfats.

 POZOR, NEBEZPEČÍ ŽIVOTA! Nikdy nelijte palivo do ještě teplého, horkého nebo dokonce hořícího přístroje! Hořlavý gel může slabě vybuchnout a hrozí zvýšené riziko výbuchu.

-  Nikdy neplňte hořlavý gel do ještě teplé nádoby. Hořlavý gel může slabě vybuchnout a hrozí zvýšené riziko výbuchu.
-  Nikdy nezapalujte teplou nádobku, protože hořlavý gel může v teplém stavu velmi snadno slabě vybuchnout.
-  POZOR! Děti ani domácí zvířata by nikdy neměla být v blízkosti horké bioethanolové lampy | stolního ohně | zahradní pochodně bez dozoru. Zvláštní opatrnosti je třeba dbát při zapalování, během provozu a při vychládání.
-  POZOR! Skleněný válec bioethanolové lampy | stolního ohně | zahradní pochodně je extrémně horký a bioethanolovou lampou | stolním ohněm | zahradní pochodní se nesmí během provozu pohybovat.
-  Příklad SPIN používejte jen v dobře větraných místnostech – Do hořlavého gelu se přidávají zahušťovadla, a proto nehoří zcela bez zápachu, přesto však dochází ke vzniku CO2 a vody, tj. vzduch je vlhčí a rychleji se spotřebuje. Kromě přístroje SPIN nesmí proto ve stejné místnosti hořet žádný další oheň.
-  SPIN slouží jen k dekorativnímu používání, není vhodný jako topení ani k nepřetržitému provozu.

- Při provozu přístroje SPIN dbejte na to, aby bioethanolová lampa | stolní oheň | zahradní pochodně byla pevně ustavena.
- S přepravou bioethanolové lampy | stolního ohně | zahradní pochodně vyčkejte, dokud nebude zcela vychladlá.
- Na přístroj nestavte žádné předměty
- Do hořlavého gelu se přidávají zahušťovadla, a proto nehoří zcela bez zápachu.
- Dávejte pozor na plameny z otvoru bioethanolové lampy | stolního ohně | zahradní pochodně.
- Na výrobku neprovádějte žádné změny.
- Poškozené přístroje nebo poškozené části příslušenství se nesmějí dále používat.
- Výrobce nelze činit odpovědným za škody, které vzniknou nesprávným a lehkomyšlným používáním nebo používáním v rozporu s určeným účelem.
- Výrobce nepřebírá záruku za jakékoli škody, které vzniknou v důsledku nesprávné obsluhy přístroje SPIN; toto vyloučení záruky platí i vůči třetím stranám.
- Návod k obsluze je založen na normách a předpisech platných v Evropské unii. V zahraničí dodržujte také směrnice a zákony platné v příslušné zemi!
- Vždy dodržujte platné národní a mezinárodní bezpečnostní předpisy, předpisy pro ochranu zdraví a pracovní předpisy.
- V bezprostředním okolí se nesmějí nacházet snadno vznětlivé nebo výbušné látky.
- Doporučujeme, aby tento výrobek nepoužívaly osoby mladší 18 let
- Vždy pracujte opatrně a jen v dobrém tělesném a jasném duševním stavu: únava, nemoc, požití alkoholu, léky a vliv drog jsou nezodpovědností, protože v takovém případě už nejste schopni přístroj bezpečně používat.
- Bioethanolovou lampu | stolní oheň | zahradní pochodně čistěte teprve poté, co přístroj zcela vychladne.
- Během zapalování nebo používání bioethanolové lampy | stolního ohně | zahradní pochodně nenoste oděv s volně povlávajícími rukávy.
- Elektrické kabely položte do dostatečné vzdálenosti od horkých ploch bioethanolové lampy | stolního ohně | zahradní pochodně a od silně frekventovaných prostor.
- Tento přístroj není určen k tomu, aby jej používaly osoby s omezenými fyzickými, smyslovými nebo duševními schopnostmi nebo osoby s nedostatečnými zkušenostmi a/nebo znalostmi (včetně dětí); výjimkou je, pokud jsou pod dozorem osoby, která je odpovědná za jejich bezpečnost, a pokud od ní obdržely pokyny, jak přístroj používat.

DALŠÍ DŮLEŽITÉ BEZPEČNOSTNÍ POKYNY

- Nádobky s hořlavým gelem skladujte vždy dobře uzavřené v prostorách, ve kterých nehoří otevřený oheň – bioethanol je hořlavina, která se v otevřeném stavu odpařuje. Při teplotách nad 21 stupňů Celsia tvoří spolu se vzduchem snadno vznětlivou a dokonce výbušnou směs. Neskladujte u vás více než 5 litrů hořlavých kapalin. Při skladování a manipulaci snadno hořlavých kapalin dodržujte národní a regionální předpisy, předpisy, zákony a další právně závazné požadavky vašeho bydliště. Požadavky se mohou lišit v závislosti na tom, kde žijete.
- Před zapálením je nutno odstranit jakoukoli hořlavinu kromě nádoby s hořlavým gelem.
- Příklad SPIN nepoužívejte při silném průvanu.
- Udržujte minimální vzdálenost 60 cm od hořlavých povrchů a stěn.
- Přímo nad přístrojem SPIN by se neměly nacházet žádné hořlavé předměty – minimální vzdálenost 60 cm.

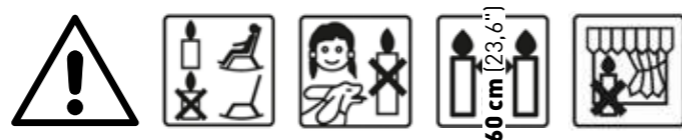
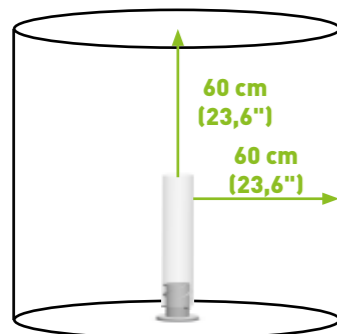

1. Stolní oheň SPIN

Oheň člověka fascinuje už od pradávna. Dříve byl tento živel nutný pro přežití, dnes si vychutnáváme především jeho příjemné teplo, útulné praskání a jedinečnou hru plamenů. Společnost hōfats si s ohněm s oblibou hraje a nyní rozšiřuje svůj sortiment o další doplněk: SPIN je úchvatný vír plamenů v dekorativním skleněném válci, který vykouzlí atmosféru táborového ohně na balkoně nebo na terase. Stejně jako všechny ostatní výrobky hōfats, vyznamenané řadou ocenění za design, se i SPIN vyznačuje prvotřídním estetickým dojmem a promyšlenou funkcí.

Základem pro působivou hru plamenů je bioethanol, který se spaluje v nádobce. Nádobku jednoduše nasadíte do patky z nerezové oceli a zapálíte. Poté se nasadí skleněný válec z kvalitního borosilikátového skla, který můžete vychutnávat zářivý vír plamenů. Kdo chce toto představení ukončit dřívě, položí na skleněný válec přiložený hasicí kryt a vyčká, dokud plamen zcela nezhasne.

Jako příslušenství je k dostání zápich do země, s pomocí kterého lze SPIN bez problémů upevnit i v zemi. Jednoduše jej zapíchněte do trávníku a nechte jej, aby se stal hvězdou vaší příští zahradní slavnosti a okouzлил všechny hosty. Díky zvyšovacímu prvku bude SPIN dobře vypadat i na zemi.



1.1 Rozsah dodávky

SPIN opatrně vyjměte z obalu a zkontrolujte, zda je jeho obsah kompletní a nepoškozený. Pokud by jednotlivé části byly poškozené nebo pokud by dodávka nebyla kompletní, neuvádějte SPIN do provozu, ale kontaktujte svého prodejce. Před sestavením přístroje odstraňte veškerý obalový materiál.

Nádobka s hořlavým gelem není součástí standardní dodávky.

1.2 Hořlavý gel

- Pro ovládání větru s bioethanolem Stolní oheň | Zahradní pochodeň, lze použít pouze palivový gel Höfats. Použijte lahve s palivovým gelem Höfats (č. Výr. 090801-6) a naplňte palivový gel do doplňovací nádoby Höfats. (Art. Č. 090901)
- Výrobce nepřebírá záruku za jiná paliva.
- Nikdy neplňte hořlavý gel do ještě teplé nádoby. Hořlavý gel může slabě vybuchnout a hrozí zvýšené riziko výbuchu.
- Nikdy neplňte hořlavý gel přímo do bioethanolové lampy | stolního ohně | zahradní pochodně, protože může uniknout z tělesa a může dojít k nekontrolovanému požáru.
- Nepoužívejte kapalný bioethanol nebo jiné hořlavé kapaliny, jako je líh nebo petrolej.
- Hořlavý gel skladujte vždy dobře uzavřený v prostorách, ve kterých nehoří otevřený oheň – bioethanol je hořlavina, která se v otevřeném stavu odpařuje. Při teplotách nad 21 stupňů Celsia tvoří spolu se vzduchem snadno vznětlivou a dokonce výbušnou směs.
- Použité nádoby s hořlavým gelem úplně uzavřete (pokud nejsou zcela vypálené). Po delším skladování otevřeného hořlavého gelu se může zhoršovat jeho kvalita a gel už nelze tak snadno zapálit.
- Neskladujte u vás více než 5 litrů hořlavých kapalin. Při skladování a manipulaci snadno hořlavých kapalin dodržujte národní a regionální předpisy, předpisy, zákony a další právně závazné požadavky vašeho bydliště. Požadavky se mohou lišit v závislosti na tom, kde žijete.

1.3 Pokyny ohledně velikosti místnosti

- Během provozu přístroje SPIN v uzavřených místnostech vždy zajistěte dostatečné větrání.
- Do hořlavého gelu se přidávají zahušťovadla, a proto nehoří zcela bez zápachu. Vzduch je vlhčí a rychleji se spotřebuje.
- Kromě přístroje SPIN nesmí proto ve stejné místnosti hořet žádný další oheň.
- Aby v případě provozu v uzavřených místnostech nedocházelo ke vzniku nebezpečné koncentrace CO₂, nesmí být objem prostoru menší, než je uvedeno níže.

Velikost místnosti

Výměna vzduchu za hodinu	Minimální objem prostoru
0 / hodinu	23 m ³ , to odpovídá např. při výšce místnosti 2,5 m ploše 3 x 3 m
0,2 / hodinu	18 m ³ , to odpovídá např. při výšce místnosti 2,5 m ploše 3 x 2,4 m
0,5 / hodinu	11 m ³ , to odpovídá např. při výšce místnosti 2,5 m ploše 2 x 2,2 m

Míra výměny vzduchu uvádí, jak často se objem prostoru v jedné hodině vymění s venkovním vzduchem. Pomocí okenního větrání lze například dosáhnout následující výměny vzduchu:

Nastavení oken	Výměna vzduchu za hodinu
Okna a dveře zavřená	0 – 0,2
Okna vyklopená	0,3 – 3
Okna zcela otevřená	5 – 15
Otevřené protilehlé okno	až 40

Okenní otvor odpovídající velikosti místnosti

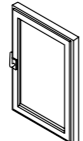
	Velikost místnosti při výšce místnosti 2 m	Velikost místnosti při výšce místnosti 2,5 m
	min. 8 m ²	min. 7 m ²
	min. 12 m ²	min. 10 m ²

1.4 Pokyny ohledně stanoviště

- Dodržte příslušné aktuálně platné místní a národní předpisy pro instalaci bioethanolové lampy | stolního ohně | zahradní pochodně
- Postavte přístroj SPIN na stabilní, rovný a nosný podklad. Ujistěte se, že nosnost stolu nebo podlahy, na kterou budete přístroj instalovat, je dostatečná pro jeho hmotnost (hmotnost viz technické údaje, bod 7)
- Dbejte přitom na bezpečnostní vzdálenost 0,6 m od hořlavých materiálů, jako jsou bytové textilie, čalouněný nábytek, police nebo skříně. Zvláště dávejte pozor na závěsy a lampy v bezprostřední blízkosti přístroje SPIN. Měla by být také dodržena minimální vzdálenost 0,6 m od stropu místnosti.
- Přístroj SPIN nepoužívejte při silném průvanu nebo větru. Přístroj SPIN instalujte jen v prostorách chráněných proti příčnému větrání.
- Přístroj SPIN neprovozujte v dešti.

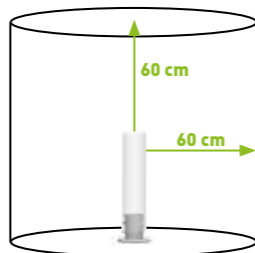

1.5 Pokyny pro používání uvnitř a venku

Přístroj SPIN v kombinaci se zvyšovacím prvkem nebo zápichem je vhodný výhradně pro venkovní použití. Bez doplňujícího příslušenství (zvyšovací prvek nebo zápich) lze SPIN používat i v dobře větraných místnostech.



 **dobře větrané místnosti** (podle definice v bodě 1.3) ✓ ✗ ✗

 **venku** ✓ ✓ ✓

  ✗ ✗ ✗
v autě / karavanu / ve stanu

1.6 Popis bezpečnostních pokynů na výrobku



Nikdy nenaplňujte palivo v teplém stavu.



Nikdy nenaplňujte palivo během provozu.

1.7 Použití

- SPIN je dekorativní bioethanolová lampa | stolní oheň | zahradní pochodeň pro soukromé používání venku nebo v bytě, tam však pouze bez doplňujícího příslušenství (zvyšovací prvek nebo zápich).
- SPIN se nesmí používat pro účely vytápění.
- Před každým použitím zkontrolujte, zda přístroj SPIN není poškozený. Před každým použitím zkontrolujte bezpečnostní nádobu (hlavní tělo, které je přišroubováno k stojanu) a doplňovací nádobu, zda není netěsná nebo poškozená. Pokud je poškozen těchto součástí viditelné, uvedení do provozu SPIN je výslovně zakázáno, nelze zaručit bezpečný provoz.
- Vadné nebo poškozené díly mohou být vyměněny pouze za originální náhradní díly Höfats. Při použití neoriginálních náhradních dílů Höfats nelze zaručit bezpečný provoz krbu, a proto je výslovně zakázán.
- Před každým použitím zkontrolujte, zda je v bezpečnostní nádobě palivo. Pokud je v bezpečnostní nádobě palivo, musí být před uvedením do provozu vyjmuta, aby byl zajištěn bezpečný provoz.

Montáž

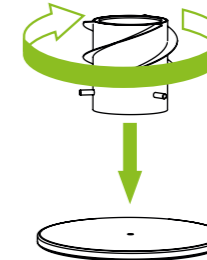

Náhradní náplň

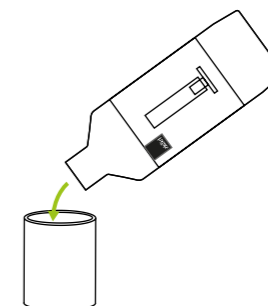

Před montáží odstraňte veškerý obalový materiál. Našroubujte závitový kolík hlavního tělesa na závit v patce. Až bude hlavní těleso přiléhat na patku, je nutno otočit kolík ještě o jednu otáčku, pak je teprve zajištěno spojení. Skleněný válec můžete před zapálením položit ještě vedle přístroje SPIN.

Zapálení

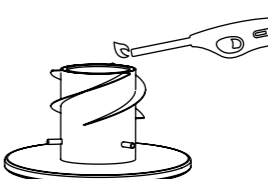

Při zapalování hořlavého gelu dbejte na dostatečný odstup. Používejte proto tyčový zapalovač nebo dlouhou zápalku.

POZOR: po zapálení nejsou plameny hořlavého gelu téměř vidět.

Nasazení skleněného válce



Nyní nasadte skleněný válec na přečnávající kolíky hlavního tělesa (cca 2 min.). Skleněný válec přitom držte ve středu. Vždy používejte žáruvzdorné rukavice (např. grilovací rukavice höfats). Protože výška plamene se zvyšuje postupně, nehrozí přitom žádné nebezpečí. Na začátku se vytvoří trochu vodní páry a sklo se zamžije – tato vodní pára však po krátké době zmizí.

Během provozu

Díky komínovému efektu a křídílům na přístroji SPIN vzniká krásný, vysoký a rotující plamen.

Bioethanolová lampa | stolní oheň | zahradní pochodeň, především skleněný válec, se během provozu extrémně zahřeje a jakýkoli kontakt s ním tak může vést k velmi těžkým popáleninám.

Proto se přístrojem SPIN nesmí během používání pohybovat. Přeprava může kromě toho způsobit vyšplíchnutí hořlavého gelu a vznik nekontrolovaného požáru.

Skleněný válec nepolévejte během provozu nebo bezprostředně po něm vodou. Může tak dojít k poškození výrobku

Hašení

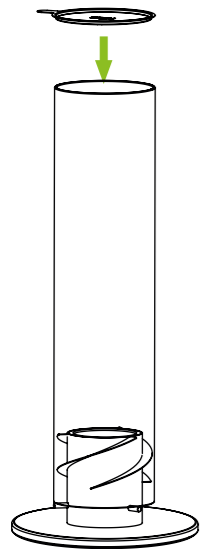

Hasicí kryt uchovávejte vždy v blízkosti přístroje.

V zásadě doporučujeme nechat nádobku zcela vyhořet, dokud nezhasne sama od sebe.

Jinak položte na skleněný válec kryt a vyčkejte, dokud plamen zcela nezhasne. K hašení plamene používejte vždy jen příložený hasicí kryt. Ten držte za malé poutko.

Pozor: Ve spalovací komoře mohou ještě dlouho plápolat malé plamínky, které zvenku nejsou vidět. I když oheň zcela vyhasne, může se ještě horká nádobka s hořlavým gelem znovu vznítit.

Plamen nikdy nehaste vodou – může to vést k výbuchu par a způsobit těžké popáleniny

Opětovné zapálení



Když plameny zhasnou, nechte SPIN zcela vychladnout, než jej budete zapalovat znovu.



Při plnění dbejte na to, abyste nikdy nenaplňovali gel do teplé nádoby pro opakované plnění nebo do teplé nádoby na hořlavý gel. Hořlavý gel může slabě vybuchnout a hrozí zvýšené riziko výbuchu.

Pokud i tak chcete přístroj znovu zapálit ihned, dbejte bezpodmínečně na následující body:

- Skleněný válec je extrémně horký, při jeho snímání používejte žáruvzdorné rukavice (např. grilovací rukavice hofats)
- V žádném případě znovu nezapalujte horkou nádobku s hořlavým gelem – horký bioethanol tvoří spolu se vzduchem snadno vznětlivou a dokonce výbušnou směs.
- Vyjměte horkou nádobku s hořlavým gelem. Přitom používejte žáruvzdorné rukavice (např. grilovací rukavice hofats).
- Nyní vložte novou nádobku s hořlavým gelem, naplněnou nádobku pro opakované plnění nebo znovu naplněnou nádobku na hořlavý gel. Postupujte podle výše uvedených pokynů „Otevření nádoby s hořlavým gelem“, „Zapálení“, „Nasazení skleněného válce“, „Během provozu“, „Hašení“.

2. Údržba, čištění a skladování

Přístroj SPIN je vyroben z kvalitních materiálů. Při čištění a údržbě povrchů dodržujte následující pokyny:



Když plameny zhasnou, nechte SPIN zcela vychladnout, než jej budete čistit.

Skleněný válec je vyroben z kvalitního borosilikátového skla a lze jej snadno vyčistit pomocí měkkého hadříku a mýdla. Důkladně opláchněte, abyste odstranili všechny zbytky mýdla předtím, než sklo uschne. Zbytky mýdla mohou zvýšit riziko, že se na skle budou usazovat saze.

Na hlavní těleso se nesmějí používat žádná silná nebo abrazivní rozpouštědla nebo materiály, protože narušují povrch a zanechávají stopy oděru.

K čištění hlavního tělesa stačí vlhký, měkký hadřík s čisticím prostředkem s neutrálním pH.

Přístroj SPIN skladujte vždy dobře chráněný a nikdy jej nevystavujte nepřímému slunečnímu záření.

3. SPIN na zvyšovacím prvku

Přístroj SPIN je možné používat se zvyšovacím prvkem. Při tomto použití lze SPIN používat ve zvýšené poloze na zemi. Zvyšovací prvek se jednoduše našroubuje mezi patku a hlavní těleso.

Pozor, povolen je maximálně jeden zvyšovací prvek. SPIN na zvyšovacím prvku se smí používat pouze venku.

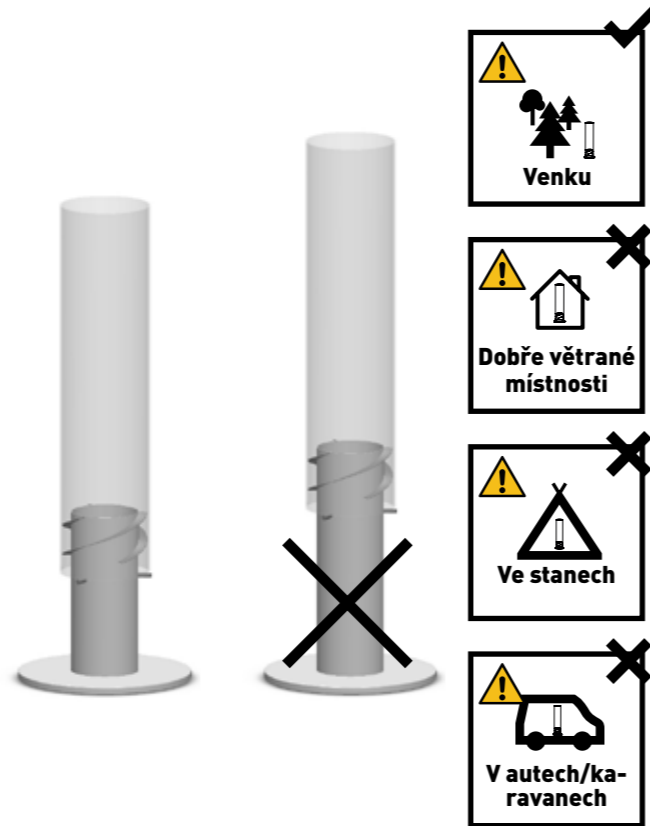

4. SPIN na zápichu

Kromě toho lze přístroj SPIN používat na zápichu. Hodí se tak například jako dobře viditelný oheň na zahradě. Chcete-li přístroj použít takto, našroubujte hlavní těleso bez patky a bez dodatečného zvyšujícího prvku na zápich. Dodržujte stručný návod.

Třídílný zápich nabízí rozmanité možnosti použití přístroje SPIN jako pochodně. Díky různým délkám tyčí – 48 cm / 34 cm / 17 cm – lze při použití příslušných kombinací dosáhnout následujících celkových délek: 99 cm, 82 cm, 65 cm, 48 cm, 34 cm, 17 cm

SPIN je v kombinaci se zápichem vhodný výhradně pro venkovní použití.

Je důležité zasadit zápich dostatečně hluboko do země – doporučujeme zapíchnout určený hřeb minimálně do hloubky 25 cm. Ujistěte se, že zápich pevně stojí, v závislosti na vlastnostech půdy v daném místě se hloubka zapíchnutí hřebu může lišit. U velmi měkkých, propustných půd existuje možnost, že zápich nebude možné bezpečně nainstalovat. Pokud nelze zaručit, že zápich bude stát pevně, nesmí se pochodeň SPIN (zápich) uvádět do provozu. Dodržujte potřebné bezpečnostní vzdálenosti od hořlavých materiálů, viz bod 1.4.

Alternativně lze zemnicí hrot SPIN / SPIN nastavit také pomocí samostatně dostupného stojanu (Ø 230 mm, obj. Č. 0007). Základna varianty stojanu (Ø 190 mm) není výslovně vhodná pro použití s hrotem / hořákem na zemi. Při používání stojanu musí být zajištěno, aby byl umístěn na pevném povrchu, jako je např. B. podlaha podlahy nebo dlažba je umístěn.

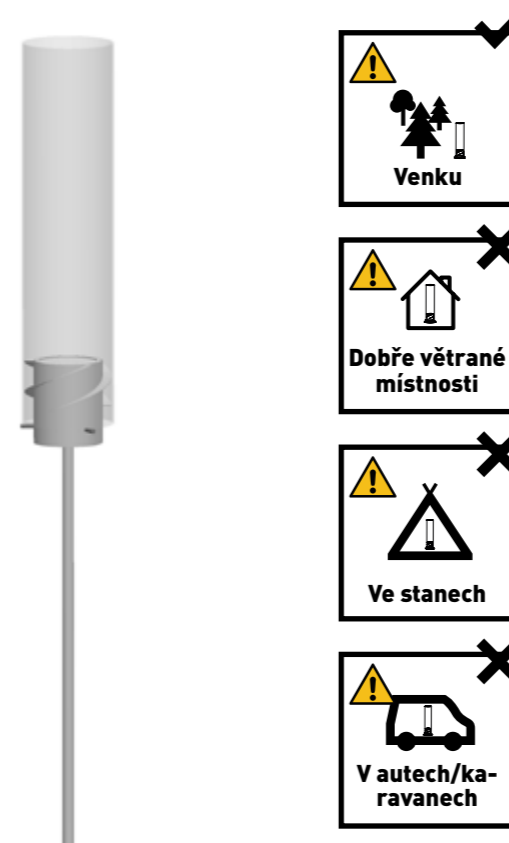

5. Záruka

Všechny výrobky hofats procházejí od vývoje až po sériovou výrobu mnoha stupni plánování a testování. Při výrobě a montáži se používají výhradně kvalitní materiály a suroviny i nejmodernější metody zajištění kvality. Jen tak si můžeme být jisti, že zákazníci společnosti hofats obdrží očekávanou kvalitu a budou mít z výrobků radost po mnoho let. Pokud by zboží oproti očekávání nesplnilo tyto požadavky, platí následující záruční lhůty:

2 roky

Předpokladem k tomu je, aby byl výrobek sestaven a používán podle příloženého návodu. Společnost hofats může požadovat doklad o koupi (originální doklad o koupi, resp. originální fakturu si prosím dobře uschovejte).

Záruka platí jen při předložení dokladu o koupi ve formě faktury nebo dokladu o zaplacení, na kterém lze jasně identifikovat datum nákupu, jméno prodejce, označení výrobku a sériové číslo. Společnost si výslovně vyhrazuje právo na odmítnutí záruky, resp. nároku na záruku, pokud byly tyto informace po původním nákupu výrobku buď odstraněny, nebo změněny. Omezená záruka platí jen na opravu nebo náhradu součástí, které se při běžném používání projeví jako vadné. Pokud společnost hofats potvrdí vadný stav a akceptuje reklamaci, zdarma buď opraví, nebo vymění příslušnou část/příslušné části. Pokud budete muset vadnou část poslat, je nutno zaplatit poplatky za odeslání předem společností hofats, aby

7. Technické údaje

	SPIN 120	SPIN 120 POCHODEŇ	SPIN 90	SPIN 90 POCHODEŇ
Art.	00019, 00021, 00024, 090101	00017	00041, 00043, 00046, 00221	00036
palivo	hofats Hořlavý gel	hofats Hořlavý gel	hofats Hořlavý gel	hofats Hořlavý gel
max. kapacita	500 ml	500 ml	225 ml	225 ml
doba hoření	přibližně 80 minuty	přibližně 80 minuty	přibližně 60 minuty	přibližně 60 minuty
rozměry	23 x 23 x 54 cm	12 x 12 x 153 cm	19,5 x 19,5 x 40 cm	9 x 9 x 140 cm
závaží	4,6 kg	1,9 kg	3 kg	1,35 kg
minimální bezpečná vzdálenost	60 cm	60 cm	60 cm	60 cm

vám společnost hofats pak zdarma zaslala opravenou nebo novou část. Záruka neplatí, pokud závada na výrobku byla způsobena, resp. vznikla nesprávným používáním výrobku, který zjistí odborný personál společnosti. Záruka neplatí v případě jakékoli změny fyzické a/nebo vnější podoby výrobku.

Tato omezená záruka se nevztahuje na selhání nebo provozní obtíže způsobené nehodou, zneužitím, nesprávným použitím, změnou, chybným používáním, vyšší mocí, vědomým poškozením, nesprávným sestavením nebo nesprávnou údržbou, resp. servisem. Kromě toho záruka zaniká, pokud není pravidelně prováděna běžná údržba a čištění. Tato záruka rovněž nekryje zhoršení stavu nebo poškození způsobené extrémními povětrnostními podmínkami, jako je krupobití, zemětřesení nebo tornádo a rovněž změnu barvy způsobenou přímým slunečním zářením nebo kontaktem s chemikáliemi. Příslušné implicitní záruky prodejnosti na trhu a způsobilosti jsou omezeny na záruční lhůty uvedené v této výslovně omezené záruce. V některých soudních okresech nejsou taková omezení týkající se doby platnosti implicitní záruky přípustná, takže se vás toto omezení případně nemusí týkat. Společnost hofats nepřebírá záruku za jakékoli zvláštní, nepřímé nebo následné škody. V některých soudních okresech není vyloučení nebo omezení týkající se průvodních nebo následných škod přípustné, takže se vás toto omezení nebo vyloučení případně nemusí týkat.

Za škody, které vzniknou použitím výrobků hofats na jiných cizích výrobcích v důsledku nesprávné obsluhy, montáže nebo např. nehody, nelze převzít záruku.

Společnost hofats neopravňuje žádné osoby ani firmy, aby jejím jménem převzaly jakékoli závazky nebo záruky v souvislosti s prodejem, montáží, používáním, demontáží nebo vrácením jejich výrobků. Tyto výklady nejsou pro společnost hofats závazné.

6. Likvidace

Váš nový přístroj je při cestě k vám chráněn obalem. Všechny použité materiály jsou ekologické a recyklovatelné. Buďte rovněž šetrní k životnímu prostředí a obal ekologicky zlikvidujte. Informace o aktuálních způsobech likvidace získáte u svého prodejce nebo u své obecní instituce pro likvidaci odpadů.



Obal a jeho části nepřenechávejte dětem.



Fólie a další obalové materiály představují nebezpečí udušení.

Staré přístroje nejsou bezcenným odpadem. Díky ekologické likvidaci z nich lze opět získat cenné suroviny. Zjistěte na svém městském nebo obecním úřadě, jaké jsou možnosti ekologické a správné likvidace přístroje.

Hořlavý gel a jeho zbytky se nesmí vylévat do odpadních vod

Prázdné a použité nádoby na hořlavý gel odnesete na své místní shromáždění nebezpečného odpadu, např. do sběrného dvora.

Proveďte nyní záruční registraci a získajte poukaz na 5 euro do e-shopu hofats.

Уважаемый клиент höfats!

Большое спасибо за то, что выбрали SPIN. Приобрести качественный, функциональный и долговечный продукт – это хорошее решение. Для того чтобы радоваться SPIN долгие годы, ознакомьтесь со следующей информацией по продукту, указаниями по оптимальному использованию и уходу за изделием, а также по технике безопасности.

С приветом из Альгоя!
Ваша команда höfats

СОДЕРЖАНИЕ:

ВАЖНЫЕ УКАЗАНИЯ ПО ТЕХНИКЕ БЕЗОПАСНОСТИ	83
1. Настольный камин SPIN	85
1.1 Комплект поставки	86
1.2 Горючий гель	86
1.3 Указания по размеру помещения	86
1.4 Указания по расположению устройства	86
1.5 Указания по использованию в помещениях и вне помещений	87
1.6 Указания по технике безопасности на изделии	87
1.7 Использование	88
2. Обслуживание, чистка и хранение	88
3. SPIN на подставке	88
4. SPIN на колышке	88
5. Гарантия	89
6. Утилизация	89
7. Спецификации	89

ВАЖНЫЕ УКАЗАНИЯ ПО ТЕХНИКЕ БЕЗОПАСНОСТИ

Приобретая данный продукт, Вы получаете руководство по эксплуатации к Биоэтаноловому факелу | Настольному камину | Садовому факелу SPIN и тем самым заявляете о своей готовности использовать изделие в соответствии с содержащимися в данном руководстве указаниями по безопасности и обслуживанию. Данный документ является неотъемлемой частью изделия. Перед началом использования SPIN внимательно и полностью прочтите следующую инструкцию. Храните руководство по эксплуатации в надёжном месте, чтобы иметь возможность в любой момент обратиться к нему при возникновении вопросов.

Все требования данного руководства по эксплуатации следует выполнять без изменений.

 Внимание, опасность! В случаях, отмеченных данным знаком, мы просим и требуем соблюдать особую точность всех действий.

 Предупреждение о горячей поверхности! Горячая поверхность может стать причиной ожогов. Всегда используйте защитные перчатки!

SPIN прошёл проверку по DIN EN 16647. Несмотря на это, несоблюдение данных указаний по технике безопасности и мер предосторожности может привести к серьёзным травмам или имущественному ущербу в результате пожара или взрыва.

Внимание! Использование по назначению:

Данное изделие предназначено для использования в качестве декоративного Биоэтанолового факела | Настольного камина | Садового факела на ровных и прочных поверхностях и только в личных целях. SPIN в сочетании с подставкой или колышком предназначен для использования исключительно вне помещений. Без дополнительных принадлежностей (подставки или колышка) SPIN можно также использовать в хорошо проветриваемых помещениях.



			
	✓	✗	✗
хорошо проветриваемые помещения (как определено в п. 1.3)			
	✓	✓	✓
на открытом воздухе			
	✗	✗	✗
в машине/жилом автофургоне/палатке			

Используйте изделие только так, как это описано в настоящем руководстве по эксплуатации. Любой другой способ использования считается использованием не по назначению и может привести к материальному ущербу и даже нанести вред здоровью.

Производитель не несёт ответственности за ущерб, причинённый в результате использования не по назначению.

ОСТОРОЖНО! ХРАНИТЕ БИОЭТАНОЛОВЫЙ ФАКЕЛ | НАСТОЛЬНЫЙ КАМИН | САДОВЫЙ ФАКЕЛ В НЕДОСТУПНОМ ДЛЯ ДЕТЕЙ МЕСТЕ!



БИОЭТАНОЛОВЫЙ ФАКЕЛ | НАСТОЛЬНЫЙ КАМИН | САДОВЫЙ ФАКЕЛ ЗАПРЕЩАЕТСЯ ОСТАВЛЯТЬ БЕЗ ПРИСМОТРА ВО ВРЕМЯ ИСПОЛЬЗОВАНИЯ!

ОПАСНО ДЛЯ ЖИЗНИ! НИКОГДА НЕ ДОБАВЛЯЙТЕ ГОРЮЧЕЕ В ОТКРЫТЫЙ ОГОНЬ!

ОПАСНО ДЛЯ ЖИЗНИ! НЕ ДОБАВЛЯЙТЕ ГОРЮЧЕЕ В ГОРЯЧУЮ КАМЕРУ СГОРАНИЯ

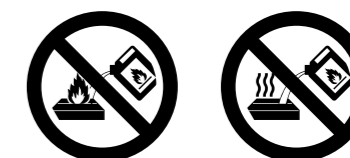



Используйте Биоэтаноловый факел | Настольный камин | Садовый факел только так, как описано в руководстве.

 При использовании декоративного Биоэтанолового факела | Настольного камина | Садового факела возникает повышенная пожарная опасность. На случай чрезвычайных ситуаций держите под рукой огнетушитель. Никогда не тушите пламя водой, это может привести к паровому взрыву и тяжёлым ожогам.

 При эксплуатации Биоэтанолового факела | Настольного камина | Садового факела разрешается использовать только горючий гель от höfats. Используйте для этого плошки с горючим гелем от höfats или заправляйте горючий гель в многоразовую ёмкость höfats.

 Горючий гель можно также наливать в уже использованную плошку. Однако мы рекомендуем заменять её после каждого использования, так как уже использованная плошка имеет склонность к коррозии и потому небезопасна.







 Если на плошке или многоразовой ёмкости имеются повреждения в виде деформации или коррозии, то её необходимо немедленно заменить.

 Если у SPIN проявляется необычное или неконтролируемое поведение пламени, то погасите его гасящей крышкой либо противопожарным одеялом или огнетушителем.

 Не используйте жидкий биоэтанол или другие горючие жидкости, такие как спирт или бензин.

 Никогда не заливайте горючее или горючий гель непосредственно в устройство, так как в этом случае горючее или гель может вытечь из корпуса и привести к неконтролируемому горению. Всегда используйте оригинальную плошку для горючего геля от höfats.

 ОСТОРОЖНО! ОПАСНО ДЛЯ ЖИЗНИ! Никогда не наливайте горючее в тёплое, горячее или ещё горящее устройство! Гель может вспыхнуть, и создаётся повышенная угроза взрыва. Nikdy neplňte horlavý gel do ještě teplé nádoby. Hořlavý gel může slabě vybuchnout a hrozí zvýšené riziko výbuchu.

-  Никогда не наливайте гель в ещё тёплую ёмкость или плоску. Гель может вспыхнуть, и создаётся повышенная угроза взрыва.
-  Никогда не наливайте гель в ещё тёплую ёмкость или плоску. Гель может вспыхнуть, и создаётся повышенная угроза взрыва.
-  **ВНИМАНИЕ!** Никогда не оставляйте без присмотра детей или домашних животных рядом с Биоэтаноловым факелом | Настольным камином | Садовым факелом. Особую осторожность следует проявлять при розжиге, в процессе эксплуатации и при охлаждении.
-  **ВНИМАНИЕ!** Стекланный цилиндр Биоэтанолового факела | Настольного камина | Садового факела очень сильно нагревается, поэтому запрещается перемещать устройство в процессе эксплуатации.
-  Используйте SPIN только в хорошо проветриваемых помещениях, Горючий гель содержит загустители, и поэтому при сгорании имеет некоторый запах, образуется углекислый газ и вода, т.е. воздух становится влажным и быстро расходуется. Поэтому запрещается использовать в том же помещении дополнительные источники огня помимо SPIN.
-  SPIN используется только в декоративных целях и не предназначен для использования в целях обогрева или для длительного использования.

- При эксплуатации SPIN обеспечьте устойчивость Биоэтанолового факела | Настольного камина | Садового факела.
- Перед транспортировкой Биоэтанолового факела | Настольного камина | Садового факела дождитесь его полного охлаждения.
- Не кладите на устройство посторонние предметы
- Горючий гель содержит загустители, и поэтому при сгорании имеет некоторый запах.
- Следите за пламенем из отверстия Биоэтанолового факела | Настольного камина | Садового факела.
- Не вносите изменений в конструкцию изделия.
- Запрещается использовать повреждённое устройство, равно как и повреждённые принадлежности к нему.
- Производитель не может нести ответственности за ущерб, причинённый вследствие ненадлежащего, легкомысленного использования изделия либо его использования не по назначению.
- Производитель не несёт ответственности за любой ущерб, причинённый вследствие неправильного обслуживания SPIN; ответственность исключается также по отношению к третьим лицам.
- Руководство по эксплуатации основывается на действующих нормах и правилах Европейского Союза. В других странах соблюдайте местное законодательство!
- Всегда учитывайте действующие национальные и международные предписания по безопасности, охране здоровья и труда.
- Непосредственно вокруг устройства не должно находиться легковоспламеняющихся или взрывоопасных веществ.
- Мы не рекомендуем допускать использование изделия лицами, не достигшими 18 лет.
- Работайте с изделием осмотрительно, только в хорошем физическом и психологическом состоянии: работа с устройством в состоянии усталости, болезни, распития спиртных напитков, употребления медикаментов и наркотических веществ является безответственной, так как в таком состоянии невозможно безопасно его использовать.
- Выполняйте очистку Биоэтанолового факела | Настольного камина | Садового факела только после его полного охлаждения.
- При розжиге и использовании Биоэтанолового факела | Настольного камина | Садового факела не носите одежду с широкими свободными рукавами.
- Не допускайте близкого расположения электрических проводов к Биоэтаноловому факелу | Настольному камину | Садовому факелу и к местам, в которых вы часто находитесь в связи с его использованием.
- Данное изделие не предназначено для использования лицами (включая детей) с ограниченными физическими, сенсорными или психическими возможностями либо обладающими недостаточным опытом/знаниями за исключением случаев, когда они действуют под присмотром лица, ответственного за их безопасность, или получают от него инструкции по использованию изделия.

ПРОЧИЕ ВАЖНЫЕ ПРЕДУПРЕЖДЕНИЯ ОБ ОПАСНОСТИ

- Храните плоски с горючим гелем хорошо закрытыми и в помещениях, в которых нет источников открытого огня: биоэтанол – это горючее вещество, которое испаряется из открытой ёмкости. При температуре выше 21 градуса по Цельсию он образует с воздухом легковоспламеняющуюся и даже взрывоопасную смесь. Не храните в своем доме более 5 литров легковоспламеняющихся жидкостей. Соблюдайте национальные и региональные нормы, правила, законы и другие юридически обязательные требования вашего места жительства для хранения и обращения с легковоспламеняющимися жидкостями. Требования могут варьироваться в зависимости от того, где вы живете.
- Перед зажиганием необходимо удалить все горючие вещества за пределами плоски.
- Не используйте SPIN при сильном сквозняке.
- Соблюдайте минимальное расстояние в 60 см от горючих поверхностей и стен.
- Непосредственно над SPIN не должно находиться воспламеняющихся предметов – минимальное расстояние составляет 60 см.

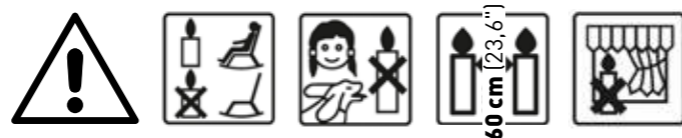
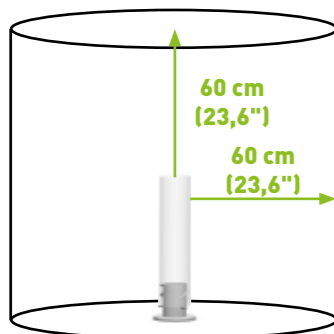

1. Настольный камин SPIN

Огонь очаровывает людей с незапамятных времён. Если раньше он был критически важен для выживания людей, то сегодня мы прежде всего наслаждаемся его приятным теплом, уютным потрескиванием и неповторимой игрой пламени. В höfats любят огонь и потому расширили ассортимент дополнительными аксессуарами: SPIN – это чарующий огненный вихрь в декоративном стеклянном цилиндре, который создаёт атмосферу походного костра прямо на балконе или террасе. Как и многие другие продукты, отмеченные многочисленными дизайнерскими призами, SPIN располагает к себе высочайшей эстетикой и продуманной функциональностью.

Впечатляющая игра пламени основана на этаноле, горящем в плоске. Просто установите плоску на основание из нержавеющей стали и подожгите. Затем на неё устанавливается цилиндр из высококачественного боросиликатного стекла, после чего можно наслаждаться горящим огненным вихрем на протяжении. Если же Вы захотите закончить представление раньше, то для этого нужно будет всего лишь накрыть цилиндр специальной крышкой, идущей в комплекте, и подождать, пока пламя полностью не погаснет.

Также можно дополнительно приобрести специальный колышек для крепления SPIN на грунте. Достаточно просто установить устройство на газоне, и оно очарует всех гостей на вечеринке, приковывая к себе взоры присутствующих. Благодаря подставке SPIN создаст на земле красивую картинку.



1.1 Комплект поставки

Аккуратно извлеките SPIN из упаковки и проверьте содержимое на комплектность и повреждения. Если некоторые детали изделия повреждены, или в комплекте чего-либо не хватает, то не начинайте использовать SPIN и свяжитесь со своим дистрибьютором. Перед сборкой удалите все упаковочные материалы.

Плошка с горючим гелем не входит в стандартный комплект поставки.

1.2 Горючий гель

- Для работы биоэтанола ветрового света | Настольный огонь | Садовая горелка, можно использовать только топливный гель Höfats. Используйте бутылки с топливным гелем от Höfats (арт. № 090801-6) и наполните топливный гель в заправочный контейнер Höfats. (Арт. № 090901)
- Производитель не берёт на себя ответственность в случае использования других горючих веществ.
- Никогда не наливайте гель в ещё тёплую ёмкость или плоску. Гель может вспыхнуть, и создаётся повышенная угроза взрыва.
- Никогда не заливайте горючий гель непосредственно в устройство, так как в этом случае он может вытечь из корпуса и привести к неконтролируемому горению.
- Не используйте жидкий биоэтанол или другие горючие жидкости, такие как спирт или бензин.
- Храните горючий гель хорошо закрытым и в помещениях, в которых нет источников открытого огня: биоэтанол – это горючее вещество, которое испаряется из открытой ёмкости. При температуре выше 21 градуса по Цельсию он образует с воздухом легковоспламеняющуюся и даже взрывоопасную смесь.
- Хорошо закрывайте использованные плоски (если их содержимое выгорело не полностью). Качество открытого геля может ухудшиться при долгом хранении, после чего его может быть не так легко поджечь.
- Не храните в своем доме более 5 литров легковоспламеняющихся жидкостей. Соблюдайте национальные и региональные нормы, правила, законы и другие юридически обязательные требования вашего места жительства для хранения и обращения с легковоспламеняющимися жидкостями. Требования могут варьироваться в зависимости от того, где вы живете.

1.3 Указания по размеру помещения

- При использовании SPIN в закрытых помещениях всегда обеспечивайте достаточную вентиляцию.
- Горючий гель содержит загустители, и поэтому при сгорании имеет некоторый запах. Воздух становится влажным и быстро расходуется.
- Поэтому запрещается использовать в пределах этого же помещения дополнительные источники огня помимо SPIN.
- Чтобы при использовании устройства в закрытых помещениях не накапливалось опасной концентрации углекислого газа, объём помещения должен быть не меньше указанного ниже.

Размер помещения

Воздухообмен в час	Минимальный объём помещения
0/час	23 м³ – при высоте помещения в 2,5 м это соответствует площади в 3 x 3 м
0,2/час	18 м³ – при высоте помещения в 2,5 м это соответствует площади в 3 x 2,4 м
0,5/час	11 м³ – при высоте помещения в 2,5 м это соответствует площади в 2 x 2,2 м

Кратность воздухообмена определяет то, как часто в течение часа необходимо замещать воздух в помещении воздухом извне. Например, при проветривании через окно может добиться следующего воздухообмена:

Положение окна	Воздухообмен в час
Окна и двери закрыты	0 – 0,2
Окно откинута	0,3 – 3
Окно полностью открыто	5 – 15
Противоположное окно открыто	до 40

Открытие окна соответствует размеру помещения

	Размер помещения при высоте в 2 м	Размер помещения при высоте в 2,5 м
	мин. 8 м²	мин. 7 м²

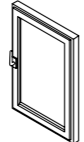
	мин. 12 м²	мин. 10 м²
---	------------	------------

1.4 Указания по расположению устройства

- Соблюдайте действующие местные и национальные предписания по установке Биоэтанолового факела | Настольного камина | Садового факела
- Устанавливайте SPIN на устойчивую, ровную и прочную поверхность. Убедитесь, что стол или пол, на который вы устанавливаете устройство, способен выдержать его вес (вес см. В технических данных, пункт 7)
- При этом обратите внимание на безопасное расстояние в 0,6 м от горючих материалов, таких как текстиль, мягкая мебель, полки или шкафы. Особое внимание обратите на занавески и лампы в непосредственной близости от SPIN. Минимальное расстояние от потолка должно составлять 0,6 м.
- Не используйте SPIN при сильном сквозняке или ветре. Устанавливайте SPIN в месте, защищённом от поперечной обдувки.
- Не используйте SPIN в дождь.

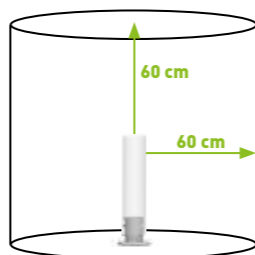

1.5 Указания по использованию в помещениях и вне помещений

SPIN в сочетании с подставкой или колышком предназначен для использования исключительно вне помещений. Без дополнительных принадлежностей (подставки или колышка) SPIN можно также использовать в хорошо проветриваемых помещениях.

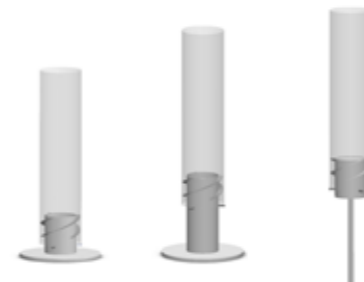

 хорошо проветриваемые помещения (как определено в п. 1.3)	✓	✗	✗
 на открытом воздухе	✓	✓	✓
 в машине/жилом автофургоне/палатке	✗	✗	✗

1.6 Указания по технике безопасности на изделии



Никогда не добавляйте горючее в нагретое устройство.



Никогда не добавляйте горючее во время работы.

1.7 Использование

- SPIN – это декоративный Биоэтаноловый факел | Настольный камин | Садовый факел для некоммерческого использования на открытом воздухе или в жилом помещении, но в последнем случае только без дополнительных принадлежностей (подставок и колышков).
- Запрещается использовать SPIN в целях отопления.
- Проверяйте защитный контейнер (основной корпус, который навинчивается на подставку) и запасную банку на предмет утечек и других повреждений перед каждым использованием. Если видно повреждение этих компонентов, ввод в эксплуатацию SPIN категорически запрещен, безопасная эксплуатация не может быть гарантирована.
- Дефектные или поврежденные детали могут быть заменены только оригинальными запасными частями Höfats. При использовании неоригинальных запасных частей Höfats безопасная эксплуатация камина не может быть гарантирована и поэтому строго запрещена.
- Перед каждым использованием проверяйте, есть ли топливо в контейнере безопасности. Если в защитном контейнере есть топливо, оно должно быть удалено перед вводом в эксплуатацию для обеспечения безопасной работы.

Монтаж

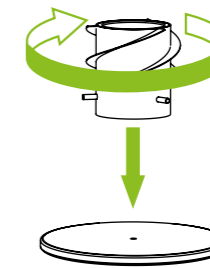

пополнение

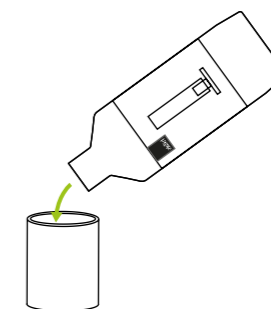

Розжиг

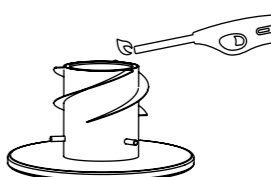

Перед монтажом удалите все упаковочные материалы. Вкрутите резьбовой штифт корпуса в резьбу на подставке. После соприкосновения корпуса с основанием необходимо сделать ещё один полный оборот для окончательного соединения. Стекланный цилиндр до момента розжига можно поставить рядом со SPIN.

Заполняйте контейнер для холодной заправки только заправочным гелем от höfats. Только тогда мы можем гарантировать безопасное использование. Заполните контейнер для заправки максимально до нижнего края сложенного края. Никогда не заливайте горящий гель непосредственно в камин, в противном случае он может вытечь из корпуса и вызвать неконтролируемый пожар.

При поджигании геля необходимо соблюдать достаточное расстояние от устройства. Поэтому используйте кухонную зажигалку или длинную спичку.

ОСТОРОЖНО: после зажигания пламя от горящего геля почти незаметно.

Установка стеклнного цилиндра

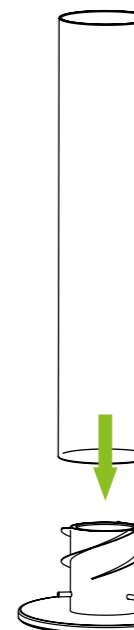

Теперь установите стекланный цилиндр на выступающие штифты корпуса (около 2 мин.). При этом удерживайте цилиндр по центру. Обязательно используйте огнестойкие перчатки (напр., перчатки для гриля от höfats). Поскольку пламя набирает высоту постепенно, опасность при этом отсутствует. В самом начале образуется некоторое количество водяного пара и стекло запотеваает, но через короткое время конденсат исчезнет.

В процессе использования

Благодаря эффекту дымовой трубы и специальным плоскостям SPIN создаёт красивое высокое вращающееся пламя.

Биоэтаноловый факел | Настольный камин | Садовый факел, а в первую очередь, стекланный цилиндр при использовании очень сильно нагревается, поэтому любое прикосновение к нему может привести к сильнейшим ожогам.

Поэтому запрещается перемещать SPIN в процессе использования. Кроме того, перемещение устройства может привести к проливаю горящего геля и неконтролируемому пламени.

Во время или непосредственно после использования не наливайте в стекланный цилиндр воду. Это может привести к его повреждению

Гашение

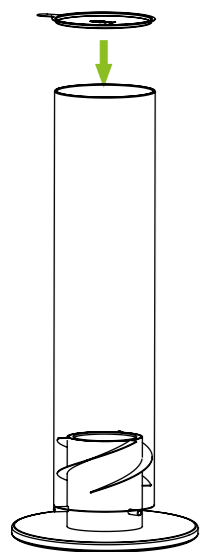

Всегда держите рядом с устройством крышку для гашения.

Мы рекомендуем использовать устройство до полного выгорания содержимого площадки, пока пламя само не погаснет.

В ином случае накройте цилиндр крышкой и подождите пока пламя полностью не потухнет. Используйте для гашения пламени только крышку, идущую в комплекте. Держите её за маленькую ручку.

Внимание! В камере сгорания ещё долго могут догорать маленькие языки пламени, невидимые снаружи. Даже когда огонь полностью погас, ещё не остывшая площадка может снова воспламенить гель.

Никогда не тушите пламя водой – это может привести к паровому взрыву и тяжёлым ожогам

Повторный розжиг



После затухания пламени дайте SPIN полностью остыть перед повторным розжигом.



При заправке следите за тем, чтобы гель не заправлялся в нагретую многоразовую ёмкость или нагретую площадку. Гель может вспыхнуть, и создаётся повышенная угроза взрыва.

Если же всё-таки хотите сразу же разжечь огонь повторно, обязательно выполняйте следующие требования:

- Стекланный цилиндр очень горячий, для снятия стекла используйте огнестойкие перчатки (напр., перчатки для гриля от höfats)
- Ни в коем случае повторно не поджигайте горячую площадку с гелем, так как горячий биоэтанол с воздухом создаёт легковоспламеняющуюся и даже взрывоопасную смесь.
- Извлеките горячую площадку. Используйте при этом огнестойкие перчатки (напр., перчатки для гриля от höfats).
- После этого установите новую площадку с гелем, заправленную многоразовую ёмкость или заправленную площадку. Следуйте инструкциям из разделов «Открытие площадки с горячим гелем», «Розжиг», «Установка стеклянного цилиндра», «В процессе использования», «Гашение».

2. Обслуживание, чистка и хранение

SPIN изготовлен из высококачественных материалов. При чистке и уходе за поверхностями соблюдайте следующие инструкции:



После затухания пламени дайте SPIN полностью остыть перед чисткой.

Цилиндр изготовлен из высококачественного боросиликатного стекла, его можно чистить мягкой тканью и мылом. Тщательно смойте со стекла остатки мыла и просушите. Остатки мыла повышают риск того, что стекло закоптится.

Запрещается использовать для очистки корпуса сильные или абразивные растворители или абразивные губки, так как они могут повредить поверхность и оставить на ней царапины.

Для очистки корпуса достаточно использовать влажное мягкое полотенце, смоченное в pH-нейтральном чистящем средстве.

Храните SPIN под защитой и не подвергайте воздействию непогоды.

3. SPIN на подставке

Использовать SPIN можно на подставке. В этом случае SPIN приподнимается над землёй. Подставка просто вкручивается между основанием и корпусом.

Важно учитывать, что разрешается использовать не более одной подставки. Использовать SPIN на подставке можно только вне помещения.

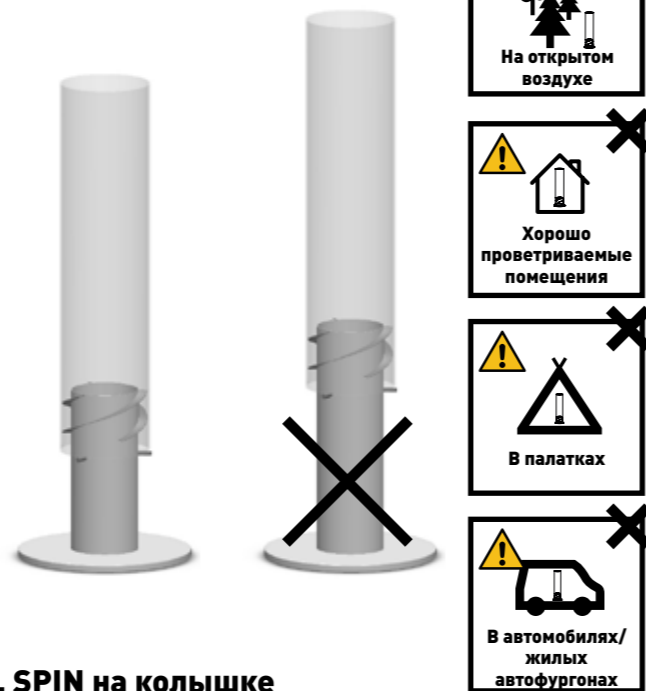

4. SPIN на колышке

- SPIN можно также устанавливать на колышек. Так, с помощью SPIN можно развести в саду зрелищный огонь. Для этого корпус без опоры и без дополнительной подставки накручивается на колышек. Соблюдайте краткие инструкции.
- Состоящий из 3 частей колышек позволяет устанавливать факел самыми разными способами. Части разной длины [48 см/34 см/17 см] позволяют в различных сочетаниях достигать следующей общей длины: 99 см, 82 см, 65 см, 48 см, 34 см, 17 см
- SPIN в сочетании с колышком предназначен для использования исключительно вне помещений.
- Это важно, так как колышек нужно втыкать достаточно глубоко в землю – мы рекомендуем втыкать предназначенный для этого штырь на глубину мин. в 25 см. Обеспечьте устойчивое положение колышка. В зависимости от структуры почвы глубина установки штыря может различаться. В случае очень мягкой и рыхлой почвы есть вероятность, что колышек будет установлен недостаточно надёжно. Если не удастся обеспечить достаточную устойчивость колышка, то использовать на нём факел запрещается. Соблюдайте необходимое безопасное расстояние от горючих материалов, см. пункт 1.4.
- В качестве альтернативы, SPIN заземляющий шип / горелка SPIN можно также установить с помощью отдельно доступной подставки (Ø 230 мм, арт. № 0007). Основание варианта стола (Ø 190 мм) явно не подходит для использования с шипом / горелкой. При использовании подставки необходимо убедиться, что она установлена на твердой поверхности, такой как Б. Терраса пола или тротуара размещается.

5. Гарантия

Вся продукция höfats на пути от разработки до серийного производства проходит несколько этапов проектирования и тестирования. При изготовлении и сборке применяются исключительно высококачественные материалы и сырьё, а также самые современные методики обеспечения качества. Только так мы можем гарантировать, что клиенты höfats получат ожидаемое качество, и что наша продукция будет радовать их на протяжении долгих лет. Если же изделие, вопреки ожиданиям, не соответствует этим требованиям, то в отношении него действуют следующие гарантийные сроки:

2 года

Условием исполнения производителем гарантийных обязательств является сборка и использование изделия согласно прилагаемой инструкции. höfats оставляет за собой право потребовать документ, подтверждающий покупку (сохраняйте оригинал товарного чека или оригинал счёта).

Гарантия действует только при предъявлении документа, подтверждающего покупку, в форме счёта или квитанции об оплате, в котором ясно указаны дата покупки, название фирмы-продавца, описание товара, а также серийный номер. Фирма оставляет за собой право отклонить требования по гарантии в случае, если эта информация была удалена или изменена после изначальной покупки изделия. Ограниченная гарантия действует только на ремонт или замену деталей, на которых при нормальном использовании выявились повреждения. Если höfats подтверждает повреждение и принимает претензию, то повреждённая деталь будет бесплатно отремонтирована или заменена. Если Вам придётся пересылать повреждённую деталь, то необходимо заранее оплатить höfats стоимость доставки, чтобы компания могла бесплатно вернуть отремонтированную или

7. Спецификации

	SPIN 120	SPIN 120 ФАКЕЛ	SPIN 90	SPIN 90 ФАКЕЛ
№ арт.	00019, 00021, 00024, 090101	00017	00041, 00043, 00046, 00221	00036
топливо	höfats Горючий гель	höfats Горючий гель	höfats Горючий гель	höfats Горючий гель
максимум емкость	500 ml	500 ml	225 ml	225 ml
время горения	примерно 80 минут	примерно 80 минут	примерно 60 минут	примерно 60 минут
размеры	23 x 23 x 54 cm	12 x 12 x 153 cm	19,5 x 19,5 x 40 cm	9 x 9 x 140 cm
вес	4,6 kg	1,9 kg	3 kg	1,35 kg
минимальное безопасное расстояние	60 cm	60 cm	60 cm	60 cm

заменённую деталь. Гарантия не действует в том случае, когда дефект был вызван ненадлежащим использованием изделия, которое было установлено специалистами фирмы. Гарантия не действует в случае внесения любых изменений или изменения физической и/или внешней формы изделия.

Данное ограничение гарантии не распространяется на отказ или трудности эксплуатации, связанные с несчастным случаем, неправильным использованием, внесением изменений, использованием не по назначению, форс-мажорными обстоятельствами, умышленным повреждением, неправильной сборкой или обслуживанием. Кроме того, гарантия теряет силу если не выполняется регулярная чистка и обслуживание устройства. Данная гарантия не покрывает случаи ухудшения состояния или повреждения изделия неблагоприятными погодными условиями, такими как град, землетрясение или ураган, а также изменения цвета под воздействием солнечных лучей или в результате контакта с химикатами. Косвенная гарантия рыночной привлекательности и пригодности ограничивается временными рамками, указанными в данном гарантийном обязательстве. В некоторых судебных округах не допускаются подобные ограничения сроков косвенной гарантии, так что это ограничение к Вам не относится. höfats не несёт ответственности за какой-либо особый, не прямой или косвенный ущерб. В некоторых судебных округах не допускается исключение или ограничение в отношении сопутствующего или косвенного ущерба, так что данное ограничение или исключение соответственно к Вам не относится.

Компания не может нести ответственности за ущерб, причинённый в результате использования продукции höfats совместно с другими продуктами при ненадлежащем обслуживании, монтаже или, напр., в результате неудачного стечения обстоятельств.

Компания höfats не уполномочивает другие лица или фирмы принимать от её имени какие-либо обязательства или ответственность в связи с продажей, установкой, использованием, демонтажем, возвратом или применением её продукции. Такого рода гарантии не являются обязывающими для höfats.

6. Утилизация

Ваше новое устройство на пути к Вам защищено упаковкой. Все использованные материалы являются экологичными и пригодными для повторного использования. Проявите участие и утилизируйте упаковку надлежащим образом. Получите информацию об актуальных способах утилизации у своего поставщика или в коммунальной службе по утилизации.



Не давайте упаковку и её части детям.



Плёнка и другие материалы могут стать причиной удушья!

Старые приборы не являются бесполезным мусором. При правильной утилизации из них можно получить ценное сырьё. Узнайте в городской или муниципальной администрации, как можно правильно утилизировать устройство. Запрещается сливать горючий гель или его остатки в канализацию. Утилизируйте пустые и использованные площадки от горючего геля в местном пункте по сбору опасных отходов, напр., в пункте по приёму вторсырья. Зарегистрируйте гарантию на продукт и получите купон на скидку в 5 евро в Интернет-магазине höfats.

親愛なるhöfatsのお客様へ

SPINをご購入いただき、誠にありがとうございます。高機能かつ耐久性のある高品質の製品という、適切な選択をしていただきました。長年にわたってSPINをお楽しみいただくため、以下の製品情報、最適な取り扱いとケアについての注意、および安全に関する推奨事項をお読みください。

アルゴイから心をこめて。
höfatsチーム一同



INHOUD:

重要な安全上の注意	91
1. SPIN ファイヤーテーブル	91
1.1 同梱品	92
1.2 燃焼ジェル	92
1.3 部屋のサイズについての注意	92
1.4 場所に関する注意	92
1.5 インドアとアウトドアでの使用 についての注意	93
1.6 製品の安全上の注意の詳細	93
1.7 使用	94
2. メンテナンス、掃除、保管	94
3. スタンド上のSPIN	94
4. 接地スパイク上のSPIN	94
5. 保証	95
6. 廃棄	95
7. 技術資料	95

重要な安全上の注意

この製品の購入によって、バイオエタノールカンテラ | テーブルトーチ | ガーデントーチ SPINの取扱説明書を受け取り、安全と操作の指示に従って製品を使用することに同意したとみなされます。この文書はデバイスの一部です。SPINをご使用になる前に、以下の注意をすべてよくお読みください。取扱説明書の詳細をいつでも読むことができるように、本取扱説明書は安全な場所に保管してください。

このマニュアルのすべての仕様は変更せず遵守しなければなりません。







-  危険に注意! 取扱説明書内でこの記号を見つけた場合は、特別な注意を払ってください。
-  高温の表面の警告! 高温の表面による火傷の危険があります。常に保護用手袋を着用してください!

SPINはDIN EN 16647に従って試験済みです。それにもかかわらず、これらの安全に関する指示および予防措置に従わない場合、火災や爆発に起因する重傷、あるいは物的損害を引き起こす可能性があります。

注意! 使用目的:

このデバイスは、平らかつ固定された基板の上の装飾用バイオエタノールカンテラ | テーブルトーチ | ガーデントーチとしてのみ適しており、個人での使用のみを目的としています。SPINは屋外でのスタンドまたは接地スパイクとの使用にのみ適しています。追加の付属品 (スタンドまたは接地スパイク) なしの場合、SPINは換気の良い室内でも使用することができます。

換気の良い

			
室内 (6ページ1.3で定義)	✓	✗	✗
	✓	✓	✓
屋外で			
 	✗	✗	✗
車内/キャンピングカー/テントで			

製品は本取扱説明書内で書かれている方法でのみ使用してください。その他のどんな使用方法も不適切とみなされ、物的損害または人体への傷害を引き起こす可能性があります。

メーカーは不適切な使用によって起こった損傷に対する責任を負いません。

注意! バイオエタノールカンテラ | テーブルトーチ | ガーデントーチは常に子どもから離れたところに置いてください!











バイオエタノールカンテラ | テーブルトーチ | ガーデントーチは使用の際、常に監視下に置き、決して目を離さないでください!

生命の危険! 炎に決して燃料を充填しないでください
生命の危険! 高温の燃焼室に燃料を入れないでください



SPIN バイオエタノールカンテラ | テーブルトーチ | ガーデントーチは説明のとおりのみ使用してください。

-  装飾用バイオエタノールカンテラ | テーブルトーチ | ガーデントーチの使用では火災の危険が増加します。事故や不運なことが発生した場合に備えて消火器を準備してください。決して水で消火しないでください。蒸気爆発を引き起こし、重度の火傷につながる可能性があります。
-  バイオエタノールカンテラ | テーブルトーチ | ガーデントーチの運転にはhöfatsの燃焼ジェルのみを使用してください。その際、höfatsの燃料缶を使用するか、höfatsの詰替容器に燃焼ジェルを入れます。
-  燃焼ジェルは使用済み燃料瓶に入れることもできます。ただし、使用済みの缶は錆びやすく安全ではないため、使用毎の変更をお勧めします。
-  燃料瓶または詰替容器に錆や変形などの損傷が見られる場合は、すぐに廃棄しなくてはなりません。
-  SPINに不自然で制御不能な燃焼挙動があった場合は、消火カバーで消火するか、直ちに消火カバーまたは消火器で消火してください。
-  液体のバイオエタノールや、アルコール、石油といった可燃性の液体は使用しないでください。
-  燃料や燃焼ジェルがハウジングから漏出して制御不可能な火災を引き起こす可能性があるため、決して燃料や燃焼ジェルをバイオエタノールカンテラ | テーブルトーチ | ガーデントーチに直接注がないでください。常にhöfatsオリジナルの燃料瓶を使用してください。
-  生命の危険に注意! まだ温かい、あるいは熱い、または燃えているデバイスに燃料を決して注がないでください! 燃焼ジェルは発泡する可能性があり、爆発のリスクが高くなります。

⚠️ まだ温かい容器や暖かい缶に決して燃焼ジェルを入れなくてください。燃焼ジェルは発泡する可能性があり、爆発のリスクが高くなります。

⚠️ 燃焼ジェルは暖かいときに非常に簡単に発煙するため、暖かい容器や暖かい缶には決して点火しないでください。

⚠️ 注意! 子どもとペットは決して監視の目なしで熱いバイオエタノールカンテラ | テーブルトーチ | ガーデントーチに近づかないようにしてください。点火、運転中および冷却時に特に注意してください。

⚠️ 注意! バイオエタノールカンテラ | テーブルトーチ | ガーデントーチのガラスシリンダーは非常に熱くなり、バイオエタノールカンテラ | テーブルトーチ | ガーデントーチは運転中動かしてはいけません。

⚠️ SPINは換気の良い場所でのみ使用してください。バイオエタノールは残留物や煤を排出せずに燃焼しますが、CO₂と水が発生します。つまり空気が湿気てより速く消費されます。そのため、同じ空間でSPIN以外の火を起こさないでください。

⚠️ SPINはあくまでも装飾用であり、加熱用ではないため連続運転には適していません。

• SPINのすぐ上には可燃物があってはいけません。最低60cmの距離が必要です。

• SPINの運転中はバイオエタノールカンテラ | テーブルトーチ | ガーデントーチが安定して立っているよう気をつけてください。

• バイオエタノールカンテラ | テーブルトーチ | ガーデントーチは完全に冷めるまで移動しないでください。

• デバイス上には物を置かないでください

• 燃焼ジェルは増粘剤と混合されており、完全に無臭ではありません。

• バイオエタノールカンテラ | テーブルトーチ | ガーデントーチを開ける際に出てくる炎に気をつけてください。

• 製品を改造しないでください。

• 損傷したデバイスまたは付属品は使用しないでください。

• メーカーは不適切、不見識、または本来の使用目的以外の使用に起因する損害について責任を負いません。

• メーカーはSPINの不適切な使用に起因するいかなる種類の損害についても責任を負いません。この免責事項は第三者にも適用されます。

• 取扱説明書は欧州連合で適用される規格および規則に基づいています。海外ではその国固有のガイドラインと法律を遵守してください!

• 適用される国内および国際的な安全、健康、および労働に関する規制を常に遵守してください。

• 直近の環境に引火性または爆発性の高い物質があってはいけません。

• 当製品の18歳以下の使用はお勧めしません

• 常に慎重に、良好な身体的および明瞭な精神状態でのみ作業してください。デバイスを安全に使用できなくなるため、疲労、病気、アルコール摂取、投薬、および薬物の影響下での使用は無責任な行動です。

• バイオエタノールカンテラ | テーブルトーチ | ガーデントーチは、デバイスが完全に冷めてから掃除してください。

• 火が点いている間やバイオエタノールカンテラ | テーブルトーチ | ガーデントーチを使用している間は、袖がひらひらした服は着ないでください。

• 電気ケーブルはバイオエタノールカンテラ | テーブルトーチ | ガーデントーチの熱い表面や行き来の多い場所から離れたところに置いてください。

• このデバイスは、身体的、感覚的または精神的な能力に制限のある人物(子供を含む)、または経験や知識が不足している人物が使用するものではありません。安全責任者の監督下にある場合、またはデバイスの使用方法について指示を受けている場合は除きます。

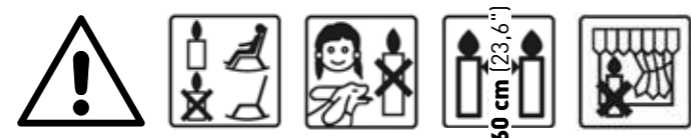

その他の重要な危険警告

• 燃料ボックスは常に直火のない部屋にしっかりと閉じて保管してください。バイオエタノールは、気化して燃料が露出するためです。摂氏21度を超える温度では、空気と非常に可燃性があり、爆発性の混合物さえも形成します。家に5リットルを超える可燃性液体を保管しないでください。引火しやすい液体の保管と取り扱いについては、居住地の国内および地域の規制、規制、法律、その他の法的拘束力のある要件を遵守してください。要件は、お住まいの地域によって異なります。燃料缶外にある燃料は、点火前に除去する必要があります。

• 強い隙間風が吹く環境ではSPINを使用しないでください。

• 可燃面および壁まで60 cm以上の距離を保ってください。

• SPINのすぐ上には可燃物があってはいけません。最低60cmの距離が必要です。

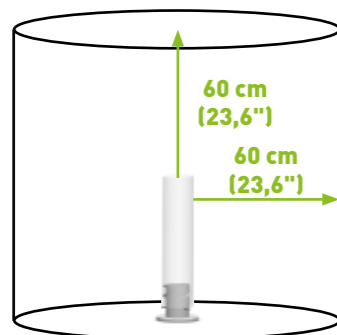

1. SPIN ファイヤーテーブル

火はいつでも人々にとって魅力的なものです。かつて熱き要素は生き残るために不可欠でした。今日、私たちは特にその快適な暖かさ、心地良いパチパチという音、そして炎のユニークな遊びを楽しみます。 hōfatsは火を使った遊びがとて好きで、今では別のアクセサリーにまで品揃えの幅を広げました。SPINはバルコニーやテラスで、キャンプファイヤーの雰囲気を感じさせるような装飾用ガラスシリンダーの中の魅力的なファイヤートルネードです。数多くのデザイン賞を受賞している他の全hōfats製品同様、SPINもまた一流の美学および独創的な機能性に感銘を受けています。

印象的な炎の遊びは、缶で燃えるバイオエタノールがベースとなっています。缶をステンレススチールの足に差し込み、点火するだけです。ガラスシリンダーは高品質のホウケイ酸ガラスでできており、間、ファイヤートルネードを楽しむことができます。スペクタクルをより早く終わらせたいなら、同封の消火カバーをガラスシリンダーの上に置いて、炎が完全に消火するまで待ちます。

付属品として、SPINの地面への設置を容易にできる接地スパイクがあります。芝生に差し込むだけで、次のガーデンパーティーではゲストを魅了し、夜のアイ・キャッチャーとなります。スタンドによって、SPINは地面の上でも見栄えがします。



1.1 同梱品

梱包から丁寧にSPINを取り出し、内容品が揃っているか、または損傷がないかを確認してください。部品に損傷がある場合や梱包内容が不完全な場合は、SPINを操作せず販売店までご連絡ください。組み立て前に全ての梱包材を取り外してください。

燃焼ジェル缶は標準梱包品に含まれていません。

1.2 燃焼ジェル

- バイオエタノール風灯の操作|テーブル火災|ガーデントーチ、ヘファッツ燃料ジェルのみ使用できます。Höfatsの燃料ジェルボトル (Art.No. 090801-6) を使用して、燃料ゲルをHöfats補充容器に入れます。(商品番号090901)
- デバイス上には物を置かないでください
- まだ温かい容器や暖かい缶に決して燃焼ジェルを入れないでください。燃焼ジェルは発泡する可能性があり、爆発のリスクが高くなります。
- 燃焼ジェルがハウジングから漏出して制御不可能な火災を引き起こす可能性があるため、決して燃焼ジェルをバイオエタノールカンテラ|テーブルトーチ|ガーデントーチに直接注がないでください。
- 液体のバイオエタノールや、アルコール、石油といった可燃性の液体は使用しないでください。
- 直火のない場所では、常に燃焼ジェルをしっかり閉じて保管してください。バイオエタノールは開いていると蒸発する燃料です。21°C以上になると、空気とともに引火性で爆発性のある混合物を形成します。
- 使用済みの燃料缶は(すべて燃え切っていない限り)完全に閉じてください。開封済み燃焼ジェルは、長期間の保管後は質が低下し簡単に着火できなくなることがあります。
- 家に5リットルを超える可燃性液体を保管しないでください。引火しやすい液体の保管と取り扱いについては、居住地の国内および地域の規制、規制、法律、その他の法的拘束力のある要件を遵守してください。要件は、お住まいの地域によって異なります。

1.3 部屋のサイズについての注意

- 屋内でSPINを操作するときは、常に十分な換気を確保してください。
- バイオエタノールは残留物や煤を排出せずに燃焼しますが、CO2と水が発生します。つまり空気が湿気てより速く消費されます。
- そのため、同じ空間でSPIN以外の火を起こさないでください。
- 閉ざされた屋内で操作する場合、危険な濃度のCO2が発生しないように、以下の室内容積を下回ってはいけません。

部屋のサイズ

1時間毎の換気	最低室内容積
0/時	23 m ³ , 例えば天井の高さ2.5 mでは3 x 3 mの床面積
0.2/時	18 m ³ , 例えば天井の高さ2.5 mでは3 x 2.4 mの床面積
0.5/時	11 m ³ , 例えば天井の高さ2.5 mでは2 x 2.2 mの床面積

換気率は、1時間に室内容積が外気と交換される頻度を示します。例えば、窓の換気によって次の換気を実現できます。

窓の位置	1時間毎の換気
窓とドアが閉じられている	0 - 0.2
窓が半開	0.3 - 3
窓が全開	5 - 15
逆側の窓が開いている	40まで

部屋の大きさに応じた窓の開き

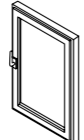
	部屋のサイズが 部屋の高さが2 m	部屋のサイズが 部屋の高さが2.5 m
	最低8 m ²	最低7 m ²
	最低12 m ²	最低10 m ²

1.4 場所に関する注意

- バイオエタノールカンテラ|テーブルトーチ|ガーデントーチの設置について、地域および国の最新適用規制を遵守してください
- SPINは安定した水平で固定された地面に置きます。デバイスを置くテーブルまたは床が、その重量を支えられることを確認してください(重量については、技術データのポイント7を参照)
- ホームテキスタイル、布張り家具、棚、キャビネットといった可燃物までの距離は0.6 mを確保してください。SPINのすぐ近くにあるカーテンとランプには特に注意してください。天井に関しては、最低距離0.6 mを維持する必要があります。
- 強い隙間風があるところではSPINを使用しないでください。SPINは通風から保護された場所のみ設置してください。
- 雨天ではSPINを使用しないでください。

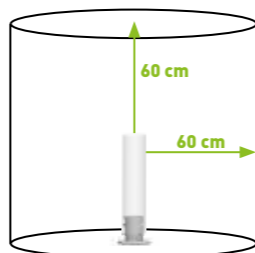

1.5 インドアとアウトドアでの使用 についての注意

SPINは屋外でのスタンドまたは接地スパイクとの使用にのみ適しています。追加の付属品(スタンドまたは接地スパイク)なしの場合、SPINは換気の良い室内でも使用することができます。



室内 (6ページ1.3で定義)	✓	✗	✗
屋外で	✓	✓	✓



1.6 製品の安全上の注意の詳細



1.7 使用

- SPINは屋外または屋内での個人使用向け装飾用バイオエタノールカンテラ|テーブルトーチ|ガーデントーチですが、ここでは追加の付属品(スタンドまたは接地スパイク)はありません。
- SPINは加熱目的には使用しないでください。
- 毎回の使用前に損傷がないか確認してください。
- 安全容器(スタンドにねじ止めされている本体)を確認し、使用する前に漏れやその他の損傷がないかリフィル缶を確認してください。これらのコンポーネントの損傷が目に見える場合、SPINの試運転は明示的に禁止されており、安全な動作は保証されません。
- 欠陥のある部品または損傷した部品は、元のヘファッツのスペアパーツでのみ交換できます。オリジナルのHöfatsスペアパーツが使用されている場合、暖炉の安全な操作は保証されないため、明示的に禁止されています。
- 毎回使用する前に、安全コンテナに燃料が入っているかどうかを確認してください。安全コンテナに燃料が入っている場合は、安全な運転を確保するために、試運転前に燃料を取り除く必要があります。

組み立て

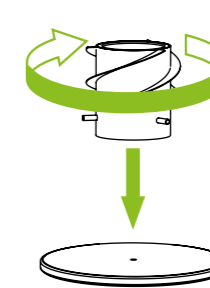

全ての梱包材を取り外してください。本体の止めねじを足にねじ込みます。本体が足にかかっている場合は、完全に一回転させてから接続する必要があります。ガラスシリンダーは、点火前にSPINの横に配置することができます。

リフィル

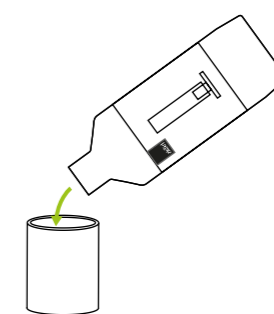

冷えた詰め替え容器には、ヘファッツの給油ジェルのみを入れてください。そうして初めて安全な使用を保証できます。折り畳み式の縁の下端まで最大限に補充容器を満たします。暖炉に直接燃えるゲルを絶対に充填しないでください。

点火する

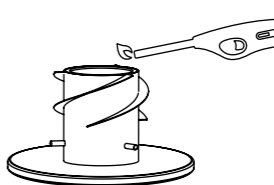

燃焼ジェルに点火するときは、十分な距離があることを確認してください。そのため、スティックライターまたは長いマッチを使用してください。

注意: 点火後に燃えるジェルの炎はほとんど見えません。

ガラスシリンダーの設置

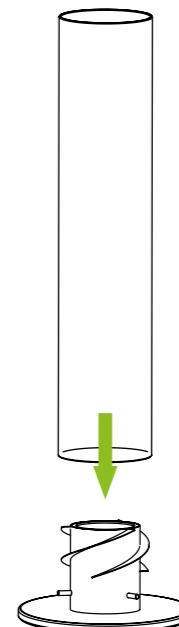

次に、本体のピン上にガラスシリンダーを置きます。その際、ガラスシリンダーを中央にキープしてください。常に耐火性手袋を使用してください(例: Höfatsのバーベキュー用手袋)。炎の高さは少しずつ大きくならないため、危険はありません。初めに少しの水蒸気が形成され、ガラスが曇ります。しかし、この水蒸気は短時間で消えます。

運転中

煙突効果とSPINの翼が美しく高く回転する炎を生み出します。

バイオエタノールカンテラ | テーブルトーチ | ガーデントーチ、特にガラスシリンダーは使用中に非常に高温になるため、触れると重度の火傷を負うことがあります。

したがって、使用中にSPINを動かしてはいけません。また、動かすことによって燃えている燃焼ジェルがこぼれて制御不可能な火災を引き起こす可能性があります。

使用中または使用直後に、ガラスシリンダーに水をかけないでください。これは製品の損傷につながる可能性があります。

消火

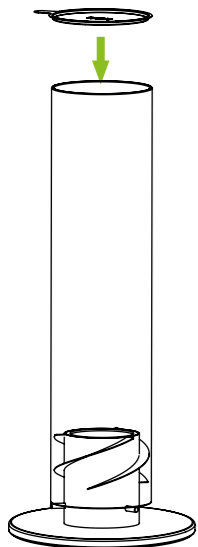

消火カバーは常にデバイス近辺に置いてください。

基本的には、缶が完全に空になり火が自然に消えるまで燃焼させることをお勧めします。

そうでなければ、ガラスシリンダーに蓋をして炎が完全に消えるまで待ちます。消火には、必ず付属の消火カバーのみを使用してください。小さな耳の部分でこれを持ちます。

注意：燃焼室で小さな炎が長時間燃え続けることがあります。これは外からは見えません。たとえ火が完全に消えても、まだ熱い缶の燃焼ジェルが再点火することがあります。

決して水で消火しないでください。蒸気爆発を引き起こし、重度の火傷につながる可能性があります。

再点火



消火したら、燃料補給前にSPINを完全に冷まします。

温かい詰め替え容器や燃焼ジェル缶には決して充填しないでください。燃焼ジェルは発泡する可能性があり、爆発のリスクが高くなります。

すぐに再点火したい場合は、次の点に注意してください。

- ガラスシリンダーは非常に高温です。耐火性手袋 (höfatsパーベキュー用手袋など) を着用してガラスを取り外してください
- 高温の燃料缶には決して再点火しないでください。高温のバイオエタノールは空気と一緒に可燃性の爆発性混合物を形成します。
- 熱い燃料缶を取り出します。その際、耐火性手袋 (höfatsのパーベキュー用手袋など) を着用してください。
- 次に、新しい燃料缶、充填済みの詰め替え容器、または詰め替え済みの燃料缶を設置します。
- ここで前の「燃料缶を開ける」「点火」「ガラスシリンダーを配置する」「運転中」「消火」の指示に従ってください。

2. メンテナンス、掃除、保管

SPINは高品質素材から作られています。表面を掃除して手入れするには、次の指示に注意してください。



消火したら、掃除する前にSPINを完全に冷まします。

ガラスシリンダーは高品質のホウケイ酸ガラスできており、柔らかい布と石鹸で簡単に掃除することができます。ガラスが乾燥する前に、すべての石鹸の残留物を丁寧に完全に洗い流してください。石鹸の残留物は、ガラスにすずが沈殿するリスクを高めることがあります。

本体には強力な、または研磨性のある溶剤や、研磨パッドを使用しないでください。表面に傷がつく場合があります。

本体のクリーニングにはpH中性洗剤を含ませた湿った柔らかい布で十分です。

SPINは常によく保護し、SPINを悪天候にさらさないでください。

3. スタンド上のSPIN

SPINにはスタンドを使用することができます。これによってSPINを地面に立てて使用することができます。スタンドは足と本体の間にねじ止めるだけです。

最大一つのスタンドしか使用してはいけません。これは重要なことです。スタンド上のSPINは屋外でのみ使用できます。

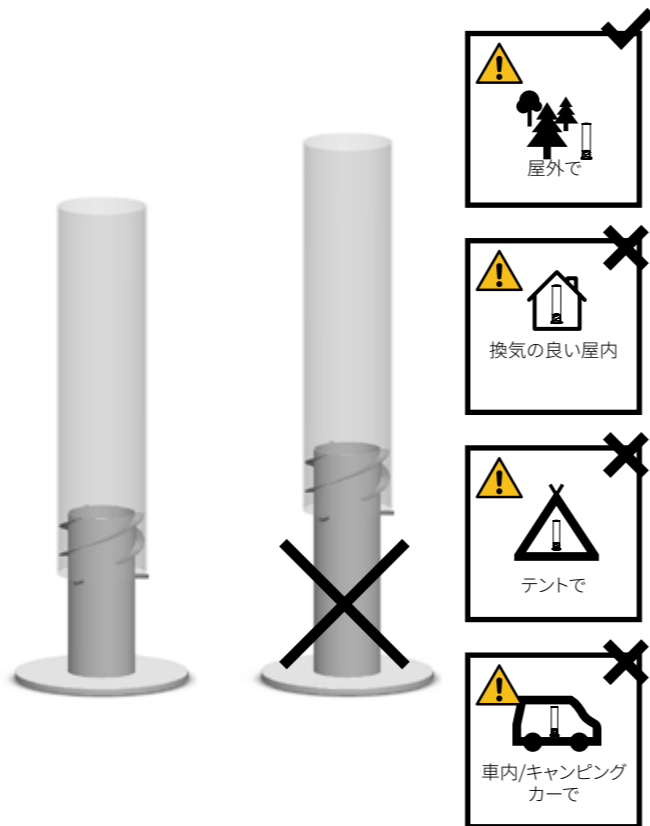

4. 接地スパイク上のSPIN

- SPINはまた接地スパイクの上で使用することができます。SPINはたとえば、庭園における鮮やかな炎に適しています。これには、足の部分や追加のスタンド足なしで、本体を接地スパイクにねじ込みます。簡易指示に従ってください。
- 3ピースの接地スパイクは、シーンにスピントーチを設置するさまざまな可能性を生み出します。48cm / 34cm / 17cmの異なる長さのロッドによって、対応する組み合わせで以下の全長を実現できます。99cm、82cm、65cm、48cm、34cm、17cm
- SPINは接地スパイクとの組み合わせでは屋外での使用にのみ適しています。
- 接地スパイクを地面に十分深く差し込むことが重要です。地中25cmまで差し込んでください。地面の状態に応じて、接地スパイクに確実な足場があることを確認してください。スパイクの挿入の深さは異なる場合があります。非常に柔らかくゆるい土壌では、接地スパイクを安全に配置できないことがあります。安全な設置が保証できない場合は、スピントーチ (接地スパイク) を操作しないでください。可燃性物質への必要な安全距離を遵守してください、ポイント1.4を参照してください。
- または、別売のスタンド (Ø230 mm、Art.No. 0007) を使用して、SPIN接地スパイク/ SPINトーチをセットアップすることもできます。テーブルバリエーションのベース (Ø190 mm) は、接地スパイク/トーチでの使用には特に適していません。スタンドを使用するときは、次のようなしっかりした表面に置くようにしてください。B.テラスの床または舗装が配置されている。

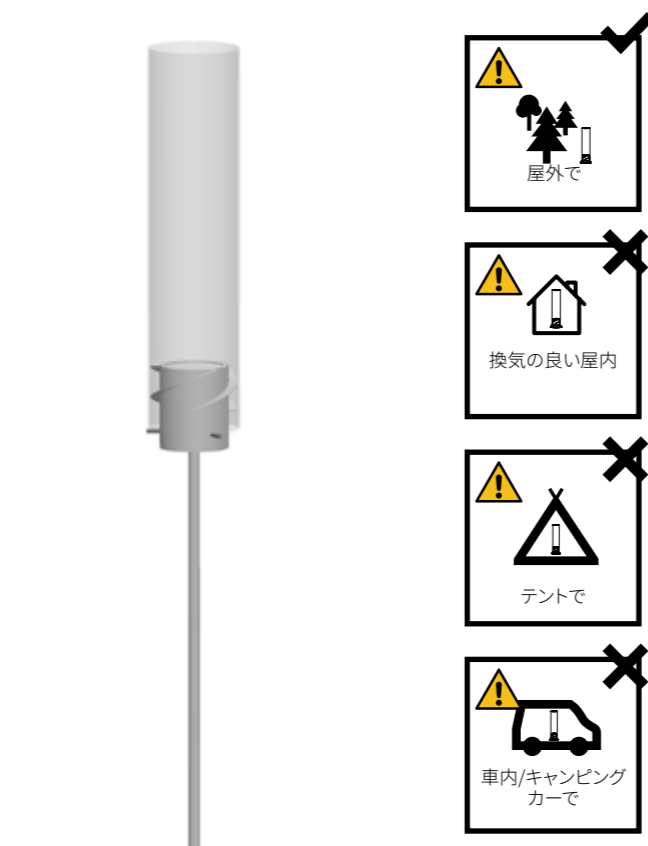

5. 保証

höfatsの全製品は、開発から量産まで多くの段階の計画と試験を経ています。製造と組み立てにおいては、高品質材料と原材料および最新の品質保証方法のみが適用されます。こうすることでのみ、お客様が期待する品質を手にし、製品が長年にわたり喜びを与えることを保証できます。予想に反し製品がこれらの要件を満たさない場合は、次の保証期間が適用されます。

2年

同封の説明書に従って製品を組み立て使用することが前提条件となります。höfatsは購入の証明を自由に要求することができます (オリジナル購入証明または請求書を良好な状態で保管してください)。

保証は、購入日、販売者名、製品説明、シリアル番号が明記された請求書または支払い証明書の形式で購入証明を提示する場合にのみ有効です。当社は、この情報が製品の最初の購入後に削除または変更された場合、保証または保証を拒否する権利を明示的に留保します。限定保証は、通常の使用中に欠陥が判明した部品の修理または交換にのみ適用されます。höfatsが欠陥状態を確認しクレームを受け付けた場合、höfatsは影響を受けた部品を無料で修理または交換します。欠陥部品の返品が必要な場合、höfatsへの送料を前払いする必要があります。これにより、höfatsは修理済みまたは新しい部品を無料で返送します。当社の専門家によって、製品の不適切な使用によって生じた欠陥が確認された場合、または生じた場合、保証は適用されません。製品の物理的および/または外観が改造または変更された場合、

7. 技術資料

	SPIN 120	SPIN 120 トーチ	SPIN 90	SPIN 90 トーチ
製品番号	00019, 00021, 00024, 090101	00017	00041, 00043, 00046, 00221	00036
燃料	höfats 燃焼ジェル	höfats 燃焼ジェル	höfats 燃焼ジェル	höfats 燃焼ジェル
最大.容量	500 ml	500 ml	225 ml	225 ml
燃焼時間	約 80 分	約80 分	約60 分	約60 分
大きさ	23 x 23 x 54 cm	12 x12 x 153 cm	19,5 x 19,5 x 40 cm	9 x 9 x 140 cm
重量	4,6 kg	1,9 kg	3 kg	1,35 kg
最小安全距離	60 cm	60 cm	60 cm	60 cm

保証は適用されません。

この限定保証は、事故、乱用、誤用、改造、不適切な使用、不可抗力、恣意的損傷、組み立てミス、または不適切なメンテナンス、あるいはサービスに起因する故障または運転上の問題をカバーしません。また、通常のメンテナンスおよび清掃作業が定期的に行われない場合、保証は無効になります。雹、地震、ハリケーンなどの極端な気象条件、および直射日光や化学物質との接触による色の变化などによる状態の悪化または損傷も同様にこの保証の対象とはなりません。市場性および適合性の適用される黙示的保証は、この明示的な限定保証に記載される保証期間に限定されます。一部司法管轄区では、黙示的保証期間に関するそういった制限を許可していないため、この制限はお客様に適用されない場合があります。höfatsは特別な、間接的な、または二次的に生じる損害に対して一切責任を負いません。一部司法管轄区では、偶発的または間接的な損害の除外または制限が許可されないため、この制限または除外が適用されない場合があります。

不適切な操作、組み立てによる他のサードパーティー製品でのhöfats製品の設置と使用、または事故が原因で起こった損害についての責任は一切負いかねます。

höfatsは、製品の販売、設置、使用、解体、返品、または使用に関連する義務または負債の代理を個人または企業に許可しません。そのような記述はhöfatsの義務ではありません。

6. 廃棄

新しいデバイスは、お客様への配送中、パッケージによって保護されていました。使用されている全材料は環境に優しく、リサイクル可能です。環境に優しい方法で梱包を処分してください。最新の廃棄方法については、販売店またはローカルの廃棄物処理施設にお問い合わせください。



梱包材とその部品は子どもに与えないでください。



ホイルおよびその他の梱包材による窒息の危険があります。

古い機器は価値のないゴミではありません。環境に配慮した処理により、貴重な原料を回収することができます。デバイスを環境に適切に廃棄する方法については、市または地方自治体にお問い合わせください。

燃焼ジェルと燃料残留物は、廃水を通じて廃棄してはいけません

空の使用済み燃料缶は、リサイクルセンターなど地元の汚染物質収集ポイントで廃棄してください。

今すぐに保証登録を行うと、höfatsオンラインショップで5€のバウチャーがギフトとして贈られます。

JOHNNY CATCH - der wohl beste Wand-Flaschenöffner der Welt - fängt die Kronkorken magnetisch! 100 % Edelstahl. Johnny Catch kommt ohne Schrauben und Dübel aus, er wird mit einem hochwertigen doppelseitigen Klebeband von 3M an der Wand montiert. Das Klebeband haftet auf sämtlichen Untergründen, auch auf sehr unebenen.

JOHNNY CATCH - probably the world's most functional and minimalistic wall mounted bottle opener. Johnny Catch magnetically captures bottle caps before they have a chance to fall to the floor! Johnny Catch is 100% stainless steel and doesn't need any screws or additional fixings. It is simply mounted on the wall by high quality double-faced tape that adheres to many surfaces, even uneven ones!

JOHNNY CATCH - ¡El mejor destapador del mundo - montado en la pared - las chapas se adhieren a su imán! 100% acero inoxidable. Johnny Catch no necesita tornillos ni clavos, se fija a la pared con una cinta adhesiva de doble cara de altísimo rendimiento. La cinta se adhiere a cualquier superficie, incluso a superficies no lisas.

JOHNNY CATCH - il s'agit probablement du meilleur ouvre-bouteille mural - il décapsule les bouteilles par la force magnétique ! 100 % acier inoxydable. Pour monter Johnny Catch, il ne faut ni vis ni chevilles. Un ruban adhésif double face de haute qualité de 3M permet une fixation murale sans difficultés et invisible. Le ruban adhésif s'emploie sur toutes les surfaces, même sur les plus inégales.



ZANGE - Durch ihre asymmetrische Form liegt sie ergonomisch und sicher in der Hand. Die leicht schräg gestellten Flanken ermöglichen zudem empfindliche Ware behutsam zu greifen. Ausbrüche an den Enden sorgen dabei für Grip und Durchblick - sie verleihen der Zange gewissermaßen Transparenz im Bereich des Geschehens, was sie sowohl für kleine Garnelen als auch T-Bone Steaks zum perfekten Tool macht. Doch damit nicht genug. Mit dieser Zange wird der Grillrost über die Glut gelegt oder umgekehrt der heiße Rost aus dem Grill gehoben. Und weil am Grill stehen natürlich durstig macht, kann die Zange nicht nur Steaks und Roste heben sondern auch Kronkorken. Cheers!

TONGS - Due to their asymmetric shape, the tongs lie ergonomically and safely in your hand. Moreover, the slightly tilted edges enable to cautiously handle sensitive grillables. Breakouts at the ends provide for grip and clear view - in a way, they make the tongs transparent at the center of events. The tongs are thus the perfect tool both for small shrimps and t-bone steaks. And if that wasn't enough, the tongs place the cooking grid over the ember or lift the hot grid out of the grill. And as standing near the grill makes thirsty, tongs cannot only lift steaks and grids, but also crown caps. Cheers!

PINZAS - Por su disposición asimétrica favorecen un agarre seguro y ergonómico. Además, su forma le permitirá agarrar de igual modo el producto más delicado. El diseño en sus extremos hace de estas pinzas una herramienta esencial, ya sea para coger deliciosas gambas o un colosal chuletón. ¡Pero eso no es todo! Con estas pinzas, además podrá agarrar la parrilla y colocarla encima de las brasas, simplemente retirarla o coger los alimentos. Y como al estar al lado del fuego le entrará sed; con las pinzas también podrá abrir una botella. ¡A su salud!

PINCE - Sa forme asymétrique et ergonomique permet un maniement facile et sûr. Avec ses flancs légèrement inclinés, on peut manier avec précaution les aliments plus difficiles à griller. Les parties vides aux extrémités permettent de bien attraper les aliments et de mieux les voir - que ce soit des crevettes ou un grand steak T-Bone. La pince sert également à positionner la grille de cuisson sur la braise ou à ôter la grille chaude du barbecue. Et comme on a toujours soif en faisant un barbecue, cette pince est, en plus de retirer les steaks ou la grille, également capable de décapsuler des bouteilles. A la vôtre !



SCHÜRZE - Die raffinierte höfats Schürze macht Sie und Ihre Grill- und Kochkünste zu einer erfolgreichen Seilschaft. Ihr robustes und pflegeleichtes Material, ist Ihnen wie auf den Leib geschneidert. Dank dem durchgehenden Seil, das vom Nacken über die Seiten zur Hüfte verläuft, kann die Schürze mit nur einem Griff an die Körpergröße angepasst werden. So sitzt sie auf Anhieb perfekt und bietet maximalen Tragekomfort. Die schlicht integrierte Tasche und der Handtuch-Riemen wird Sie begeistern. Dieser ist bereits adäquat bestückt: Ein hochwertiges Handtuch aus 100 Prozent Leinen liegt der höfats Schürze bei.

APRON - The ingenious höfats apron turns you and your grilling and cooking skills into a successful "rope team". The robust and easy-care material suits you down to the ground. Due to the continuous rope stretching from the neck over the sides to the hip, the apron can be adjusted to the body size with a flick of the wrist. Thus it fits perfectly and provides for maximum wearing comfort. The decently integrated pocket as well as the towel belt will thrill you. The belt is already adequately equipped with a high-quality towel made of 100% linen going along with the höfats apron.

DELANTAL - Con este ingenioso delantal höfats y su talento frente a la barbacoa van a formar un equipo estupendo. El material robusto y a la vez delicado le quedará como hecho a medida. Gracias al cordón que pasa desde el cuello por los laterales hasta las caderas, este delantal se adapta fácilmente a cualquier estatura, ofreciendo un ajuste perfecto y gran comodidad. Además, le encantará el bolsillo integrado y su correa provista para colgar el paño de cocina. El paño: 100% lino de máxima calidad va incluido con el delantal höfats.

TABLIER - Ce tablier höfats fonctionnel vous permettra de mettre en valeur vos talents culinaires et d'organisation pour manier le barbecue. Il est robuste et très facile d'entretien. Il s'adapte facilement en réglant la sangle de cou qui descend par les côtés jusqu'aux hanches ; il tombe toujours parfaitement bien et offre un confort maximal. Il dispose d'une poche intégrée et d'un torchon qui vous rendront de multiples services. Le torchon de très bonne qualité, 100% de lin, est vendu avec le tablier höfats.



BBQ HANDSCHUHE - Die robusten höfats Grillhandschuhe aus reinem, sehr schweren Velourleder und Kevlar sind handgenäht und gefertigt für die Ewigkeit. Sie sind hitzebeständig und machen das Grillen zu einem sicheren Vergnügen. Geschmeidiges Leder und perfekte Passform machen die Handschuhe extrem griffig. Das makellos vernähte und dadurch höchst angenehme Innenfutter werden Sie lieben.

BBQ GLOVES - The robust höfats grilling gloves made of pure, extremely dense suede and Kevlar are hand-sewn and made for eternity. The gloves are highly heat-resistant, thus turning grilling into an absolutely safe pleasure. Smooth leather and a perfect fit make the gloves extremely handy. You will fall in love with the impeccably sewn and thus highly comfortable inner lining.

Guantes de barbacoa - Los robustos guantes höfats hechos de puro cuero de ante y tejido de fibra de kevlar están cosidos a mano y fabricados para una eternidad. Son altamente resistentes al calor, por lo que hacen de la barbacoa un verdadero placer. Por otra parte, su cuero flexible y su forma perfecta resultan muy agradables al tacto. El excelente acabado del forro interior le va a encantar.

GANTS BBQ - les gants pour grillades fabriqués en cuir velours très lourd et en kevlar et cousus à la main, sont très robustes et durants. Ils sont extrêmement résistants à la chaleur et font du barbecue une véritable partie de plaisir sans risques. Le cuir souple et la coupe parfaite permettent de manipuler avec sûreté les objets. Vous apprécierez sa doublure cousue de façon impeccable et douce au toucher.



www.hoefats.com

5 EURO GESCHENKT

**5 EURO FOR FREE
5 EUROS DE REGALO
5 EURO EN CADEAU**

Führe jetzt die Garantierregistrierung durch und erhalte einen 5 Euro Gutschein im höfats Onlineshop geschenkt.

Carry out the warranty registration now and receive a coupon with a value of 5 Euro at höfats onlineshop as a gift.

Realiza el registro de garantía y recibe un bono de 5 Euros en la tienda online de höfats.

Procédez dès à présent à l'enregistrement de la garantie et remportez un bon dans la boutique en ligne de höfats d'une valeur de 5 Euro.

www.hoefats.com/my



PRODUKT REGISTRIERUNG
PRODUCT REGISTRATION

