



DE Inhalator Gebrauchsanweisung	2	IT Inalatore Istruzioni per l'uso	49
EN Nebuliser Instructions for use	14	TR Nebulizatör Kullanım kılavuzu	61
FR Inhalateur Mode d'emploi	25	RU Ингалятор Инструкция по применению	72
ES Inhalador Instrucciones de uso	37	PL Inhalator Instrukcja obsługi	85

Inhalt

1. Kennenlernen.....	2
2. Zeichenerklärung.....	2
3. Warn- und Sicherheitshinweise.....	3
4. Geräte- und Zubehörbeschreibung.....	5
5. Inbetriebnahme.....	5
6. Bedienung.....	6
7. Filterwechsel.....	8
8. Reinigung und Desinfektion.....	9
9. Entsorgen.....	10
10. Problemlösung.....	10
11. Technische Angaben.....	11
12. Ersatz- und Verschleißteile.....	12
13. Garantie und Service.....	12

Lieferumfang

Siehe Geräte- und Zubehörbeschreibung Seite 5.

- Inhalator
- Vernebler
- Aufsteckfigur „Giraffe“
- Verbindungsstück
- Druckluftschlauch
- Mundstück
- Kindermaske
- Silikon Babymaske
- Silikon Kindermaske
- Winkelstück
- Ersatzfilter
- Aufbewahrungstasche
- Diese Gebrauchsanweisung

1. Kennenlernen

Sehr geehrte Kundin, sehr geehrter Kunde,

wir freuen uns, dass Sie sich für ein Produkt unseres Sortimentes entschieden haben. Unser Name steht für hochwertige und eingehend geprüfte Qualitätsprodukte aus den Bereichen Wärme, Gewicht, Blutdruck, Körpertemperatur, Puls, Sanfte Therapie, Massage und Luft. Bitte lesen Sie diese Gebrauchsanweisung aufmerksam durch, bewahren Sie sie für späteren Gebrauch auf, machen Sie sie anderen Benutzern zugänglich und beachten Sie die Hinweise.

Mit freundlicher Empfehlung
Ihr Beurer-Team

Anwendungsbereich

Dieser Inhalator ist ein Inhalationsgerät zur Verneblung von Flüssigkeiten und flüssigen Medikamenten (Aerosolen) und für die Behandlung der oberen und unteren Atemwege.

Durch Verneblung und Inhalation des vom Arzt verordneten bzw. empfohlenen Medikaments können Sie Erkrankungen der Atemwege vorbeugen, deren Begleiterscheinungen mildern und die Heilung beschleunigen. Weitere Auskünfte über die Einsatzmöglichkeiten erfahren Sie durch Ihren Arzt oder Apotheker.



Das Gerät ist für die Inhalation zu Hause geeignet. Die Medikamenteninhalation sollte nur nach ärztlicher Anweisung erfolgen. Nehmen Sie die Inhalation ruhig und entspannt vor und atmen Sie langsam und tief ein, damit das Medikament bis in die feinen, tief liegenden Bronchien gelangen kann. Atmen Sie normal aus.

Das Gerät ist nach Aufbereitung für den Wiedereinsatz geeignet. Die Aufbereitung umfasst den Austausch sämtlicher Zubehöreile inklusive Vernebler und Luftfilter sowie eine Geräteoberflächendesinfektion mit einem handelsüblichen Desinfektionsmittel. Beachten Sie, dass der Austausch sämtlicher Zubehöreile vorzunehmen ist, wenn das Gerät durch mehrere Personen verwendet wird.





Wir empfehlen den Vernebler und weiteres Zubehör nach einem Jahr auszuwechseln.
Das Gerät muss nicht kalibriert werden.



2. Zeichenerklärung

Folgende Symbole werden in der Gebrauchsanweisung verwendet.

-  **Warnung** Warnhinweis auf Verletzungsgefahren oder Gefahren für Ihre Gesundheit.
-  **Achtung** Sicherheitshinweis auf mögliche Schäden am Gerät/Zubehör.
-  **Hinweis** Hinweis auf wichtige Informationen.

Auf der Verpackung und auf dem Typenschild des Gerätes und des Zubehörs werden folgende Symbole verwendet.

	Anwendungsteil Typ BF
	Gebrauchsanweisung beachten
	Gerät der Schutzklasse 2
	Hersteller
I	Ein
O	Aus
	Seriennummer

30 ON/ 30 OFF	30 Minuten Betrieb, anschließend 30 Minuten Pause vor erneutem Betrieb.
IP21	Geschützt gegen Fremdkörper $\geq 12,5$ mm und gegen senkrechtetes Tropfwasser.
 0483	Die CE-Kennzeichnung bescheinigt die Konformität mit den grundlegenden Anforderungen der Richtlinie 93/42/EEC für Medizinprodukte.
 20 PAP	Verpackung umweltgerecht entsorgen

3. Warn- und Sicherheitshinweise

Warnung

- Vor dem Gebrauch ist sicherzustellen, dass das Gerät und Zubehör keine sichtbaren Schäden aufweisen. Benutzen Sie es im Zweifelsfall nicht und wenden Sie sich an Ihren Händler oder an die angegebene Kundendienstadresse.
 - Bei Störungen des Geräts bitte im Kapitel „10. Problemlösung“ nachschauen.
 - Eine Anwendung des Gerätes ersetzt keine ärztliche Konsultation und Behandlung. Befragen Sie bei jeder Art von Schmerz oder Krankheit deshalb immer zunächst Ihren Arzt.
 - Bei gesundheitlichen Bedenken irgendwelcher Art konsultieren Sie Ihren Hausarzt!
 - Beachten Sie beim Einsatz des Verneblers die allgemeinen Hygienemaßnahmen.
 - Für den Typ des zu verwendenden Medikamentes, die Dosierung, die Häufigkeit und die Dauer der Inhalation sind immer die Anweisungen des Arztes zu befolgen.
 - Verwenden Sie nur Medikamente, die von Ihrem Arzt oder Apotheker verordnet oder empfohlen wurden.
- Bitte beachten:**
Für die Behandlung nur die vom Arzt entsprechend der Krankheitslage angegebenen Teile verwenden.
- Auf dem Beipackzettel des Medikaments kontrollieren, ob Gegenanzeigen für den Gebrauch mit den üblichen Systemen für Aerosoltherapie bestehen.
 - Sollte das Gerät nicht korrekt funktionieren, sich Unwohlsein oder Schmerzen einstellen, brechen Sie die Anwendung sofort ab.
 - Halten Sie das Gerät während des Gebrauchs von Ihren Augen entfernt, der Medikamentennebel könnte schädigend wirken.
 - Betreiben Sie das Gerät nicht in der Nähe von entzündlichen Gasen, Sauerstoff oder Stickstoffdioxid.

- Dieses Gerät ist nicht dafür bestimmt, durch Kinder oder Personen mit eingeschränkten physischen, sensorischen (z.B. Schmerzempfindlichkeit) oder geistigen Fähigkeiten oder mangels Erfahrung und/oder mangels Wissen benutzt zu werden. Es sei denn, sie werden durch eine für Ihre Sicherheit zuständige Person beaufsichtigt oder erhalten von ihr Anweisungen, wie das Gerät zu benutzen ist.
- Prüfen Sie die Packungsbeilage des Medikaments auf etwaige Gegenanzeigen bei der Verwendung mit gängigen Aerosoltherapiesystemen.
- Vor jedem Reinigungs- und/oder Wartungseingriff muss das Gerät ausgeschaltet und der Stecker abgezogen werden.
- Halten Sie Kinder vom Verpackungsmaterial fern (Erstickungsgefahr).
- Zur Vermeidung der Gefahr des Verfangens und der Strangulation, die Kabel und Luftleitungen außerhalb der Reichweite von kleinen Kindern aufbewahren.
- Benutzen Sie keine Zusatzteile, die nicht vom Hersteller empfohlen werden.
- Das Gerät darf nur an die auf dem Typschild angegebene Netzspannung angeschlossen werden.
- Tauchen Sie das Gerät nicht in Wasser und verwenden Sie es nicht in Nassräumen. Es dürfen keinesfalls Flüssigkeiten in das Gerät eindringen.
- Schützen Sie das Gerät vor stärkeren Stößen.
- Fassen Sie die Netzleitung niemals mit nassen Händen an, Sie könnten einen Stromschlag erleiden.
- Den Netzstecker nicht an der Netzleitung aus der Steckdose herausziehen.
- Die Netzleitung nicht einklemmen, knicken, über scharfkantige Gegenstände ziehen, nicht herunterhängen lassen sowie vor Hitze schützen.
- Wir empfehlen, das Versorgungskabel vollständig abzurollen, um ein gefährliches Überhitzen zu vermeiden.
- Wenn die Netzanschlussleitung dieses Gerätes beschädigt wird, muss sie entsorgt werden. Ist sie nicht abnehmbar, muss das Gerät entsorgt werden.
- Beim Öffnen des Gerätes besteht die Gefahr eines elektrischen Schlages. Die Trennung vom Versorgungsnetz ist nur gewährleistet, wenn der Netzstecker aus der Steckdose gezogen ist.
- Die Veränderung von Gerät und Zubehör ist nicht zulässig.
- Wenn das Gerät heruntergefallen ist, extremer Feuchtigkeit ausgesetzt wurde oder anderweitige Schäden davongetragen hat, darf es nicht mehr benutzt werden. Setzen Sie sich im Zweifelsfall mit dem Kundenservice oder Händler in Verbindung.

- Der IH 26 Kids Inhalator darf nur mit dafür passenden Beurer Verneblern und mit entsprechendem Beurer Zubehör betrieben werden. Die Verwendung von Fremdverneblern und -Zubehör kann zur Beeinträchtigung der Therapieeffizienz führen und gegebenenfalls das Gerät beschädigen.
- Verwahren Sie Gerät und Zubehör außerhalb der Reichweite von Kindern und Haustieren.

Achtung

- Stromausfall, plötzliche Störungen bzw. andere ungünstige Bedingungen könnten zur Betriebsunfähigkeit des Geräts führen. Deshalb wird empfohlen, über ein Ersatzgerät bzw. ein (mit dem Arzt abgesprochenes) Medikament zu verfügen.
- Sollten Adapter oder Verlängerungen erforderlich sein, müssen diese den geltenden Sicherheitsvorschriften entsprechen. Die Stromleistungsgrenze sowie die auf dem Adapter angegebene Maximalleistungsgrenze dürfen nicht überschritten werden.
- Das Gerät und das Versorgungskabel darf nicht in der Nähe von Wärmequellen aufbewahrt werden.
- Das Gerät darf nicht in Räumen verwendet werden, in denen zuvor Sprays verwendet wurden. Vor der Therapie sind diese Räume zu lüften.
- Keine Gegenstände in die Kühlungsöffnungen gelangen lassen.
- Das Gerät nie verwenden, wenn es ein anormales Geräusch verursacht.
- Es ist aus hygienischen Gründen unbedingt erforderlich, dass jeder Benutzer sein eigenes Zubehör verwendet.
- Nach dem Gebrauch immer den Netzstecker ziehen.
- Das Gerät an einem vor Witterungseinflüssen geschützten Ort aufbewahren. Das Gerät muss bei den vorgesehenen Umgebungsverhältnissen aufbewahrt werden.

SICHERUNG

- Im Gerät befindet sich eine Überstromsicherung. Diese darf nur vom autorisierten Fachpersonal gewechselt werden.

Allgemeine Hinweise

Achtung

- Verwenden Sie das Gerät ausschließlich:
 - am Menschen,
 - für den Zweck, für den es entwickelt wurde (Aerosolinhalation) und auf die in dieser Gebrauchsanweisung angegebene Art und Weise.
- **Jeder unsachgemäße Gebrauch kann gefährlich sein!**
- Bei akuten Notfällen hat die Erste Hilfe Vorrang.
- Verwenden Sie neben den Medikamenten nur destilliertes Wasser bzw. eine Kochsalzlösung. Andere Flüssigkeiten führen unter Umständen zu einem Defekt des Inhalators bzw. Verneblers.
- Dieses Gerät ist nicht für den gewerblichen oder klinischen Gebrauch bestimmt, sondern ausschließlich zur Eigenanwendung im privaten Haushalt!

Vor Inbetriebnahme

Achtung

- Vor Gebrauch des Gerätes ist jegliches Verpackungsmaterial zu entfernen.
- Schützen Sie das Gerät vor Staub, Schmutz und Feuchtigkeit, decken Sie das Gerät auf keinen Fall während des Betriebes ab.
- Betreiben Sie das Gerät nicht in stark staubbelasteter Umgebung.
- Schalten Sie das Gerät sofort aus, wenn es defekt ist oder Betriebsstörungen vorliegen.
- Der Hersteller haftet nicht für Schäden, die durch unsachgemäßen oder falschen Gebrauch verursacht wurden.

Reparatur

Hinweis

- Sie dürfen das Gerät keinesfalls öffnen oder reparieren, da sonst eine einwandfreie Funktion nicht mehr gewährleistet ist. Bei Nichtbeachten erlischt die Garantie.
- Wenden Sie sich bei Reparaturen an den Kundenservice oder an einen autorisierten Händler.
- Das Gerät ist wartungsfrei.

4. Geräte- und Zubehör- beschreibung

Übersicht Inhalator

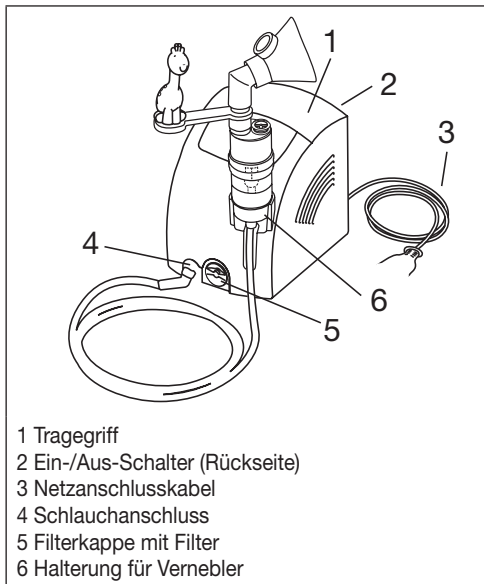

- 1 Tragegriff
- 2 Ein-/Aus-Schalter (Rückseite)
- 3 Netzanschlusskabel
- 4 Schlauchanschluss
- 5 Filterkappe mit Filter
- 6 Halterung für Vernebler

Übersicht Vernebler und Zubehör

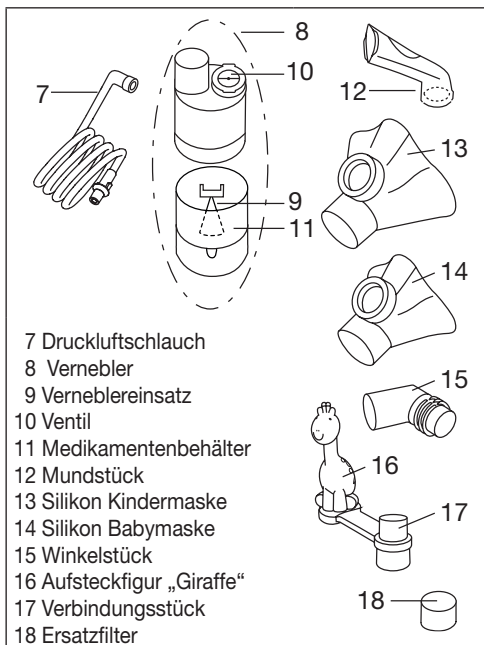

- 7 Druckluftschlauch
- 8 Vernebler
- 9 Verneblereinsatz
- 10 Ventil
- 11 Medikamentenbehälter
- 12 Mundstück
- 13 Silikon Kindermaske
- 14 Silikon Babymaske
- 15 Winkelstück
- 16 Aufsteckfigur „Giraffe“
- 17 Verbindungsstück
- 18 Ersatzfilter

i Hinweis

Der IH 26 Kids kann auch von Erwachsenen verwendet werden. Erwachsene haben die Möglichkeit eine Nasendusche und ein separates Zubehör (enthält Mundstück, Nasenstück, Erwachsenenmaske, Kindermaske, Vernebler, Druckluftschlauch, Filter) für Ihren Inhalator zu verwenden. Beides ist im Lieferumfang des IH 26 Kids nicht enthalten [n.e.]. Die entsprechende Anwendung von Nasendusche, Nasenstück, etc. wird dennoch im Folgenden beschrieben. Eine Übersicht aller Nachkaufartikel finden Sie unter Kapitel „12. Ersatz- und Verschleißteile“.

5. Inbetriebnahme

Aufstellen

Entnehmen Sie das Gerät der Verpackung. Stellen Sie es auf einer ebenen Fläche auf. Achten Sie darauf, dass die Lüftungsschlitze frei sind.

Vor der ersten Verwendung

i Hinweis

- Vor der ersten Nutzung sollte der Vernebler und das Zubehör gereinigt und desinfiziert werden. Siehe hierzu „Reinigung und Desinfektion“ Seite 9.
- Das Verbindungsstück [17] mit abnehmbarem Aufsteckstück [16] kann optional auf den Vernebler gesteckt werden.
- Stecken Sie den Druckluftschlauch [7] unten an den Medikamentenbehälter [11].

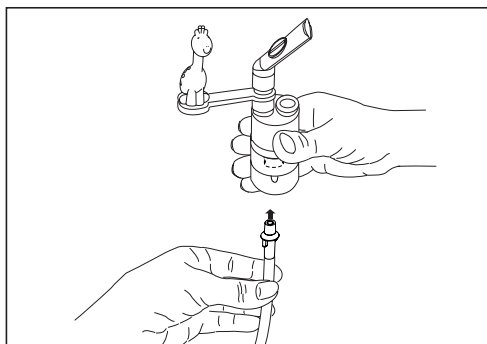

- Stecken Sie das andere Ende des Druckluftschlauchs [7] mit leichter Drehung in den Schlauchanschluss [4] des Inhalators.

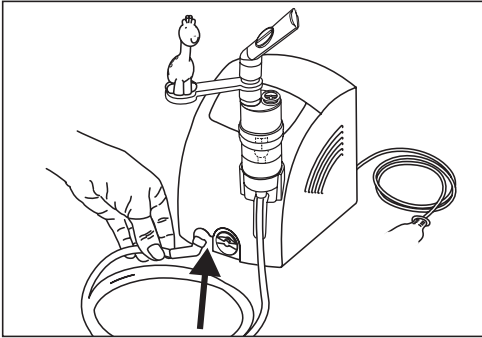

- Prüfen Sie vor der Benutzung das Gerät auf ordnungsgemäße Funktion, hierfür schalten Sie den Inhalator (samt angeschlossenem Vernebler, aber ohne Medikamente) für einen kurzen Moment ein. Wenn hierbei Luft aus dem Vernebler [8] kommt, funktioniert das Gerät.

6.1 Vernebleraufsatz einsetzen

- Öffnen Sie den Vernebler [8], indem Sie das Oberteil im Gegenuhrzeigersinn gegen den Medikamentenbehälter [11] drehen. Setzen Sie den Verneblereinsatz [9] in den Medikamentenbehälter [11] ein.
- Stellen Sie sicher, dass der Kegel für die Medikamentenführung gut auf dem Kegel für die Luftführung im Innern des Verneblers [8] aufsitzt.

6.2 Vernebler befüllen

- Füllen Sie eine isotonische Kochsalzlösung oder das Medikament direkt in den Medikamentenbehälter [11]. Vermeiden Sie eine Überfüllung! Die maximal empfohlene Füllmenge beträgt 8 ml!
- Verwenden Sie Medikamente nur auf Anweisung Ihres Arztes und fragen Sie nach der für Sie angemessenen Inhalationsdauer und -menge!
- Liegt die vorgegebene Menge des Medikamentes bei weniger als 2 ml, füllen Sie diese Menge mit isotonischer Kochsalzlösung auf mind. 4 ml auf. Eine Verdünnung ist bei zähflüssigen Medikamenten ebenfalls notwendig. Achten Sie auch hier auf die Anweisung Ihres Arztes.

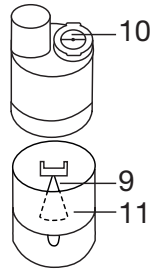

6.3 Vernebler schließen

- Schließen Sie den Vernebler [8], indem Sie das Oberteil im Uhrzeigersinn gegen den Medikamentenbehälter [11] drehen. Achten Sie auf korrekte Verbindung!

6.4 Ventil einsetzen

- Drücken Sie das Ventil [10] in die dafür vorgesehene Öffnung an der Oberseite des Verneblers [8].

i Hinweis

Das Ventilsystem gewährleistet eine verbesserte Lungengängigkeit des Medikaments. Das Ventil [10] nur mit dem Mundstück [12] verwenden, niemals mit den Masken [13, 14] oder dem Nasenstück [n.e.] verwenden.

6.5 Zubehör mit Vernebler verbinden

- Vernebler [8] mit gewünschtem Zubehör verbinden. Mundstück [12] oder Nasenstück [n.e.] können direkt angebracht werden. Kindermaske [13] und Baby- maske [14] müssen mittels Winkelstück [15] am Vernebler befestigt werden.

Netzanschluss

Das Gerät nur an die auf dem Typschild angegebene Netzspannung anschließen.

- Stecken Sie den Netzstecker des Netzanschlusskabels [3] in eine geeignete Steckdose.
- Zur Netzverbindung den Netzstecker vollständig in die Steckdose stecken.

i Hinweis

- Achten Sie darauf, dass sich eine Steckdose in der Nähe des Aufstellplatzes befindet.
- Verlegen Sie das Netzanschlusskabel so, dass niemand darüber stolpern kann.
- Zur Trennung des Inhalators vom Stromnetz nach der Inhalation schalten Sie zuerst das Gerät aus und ziehen Sie dann den Netzstecker aus der Steckdose.

6. Bedienung

⚠ Achtung

- Aus hygienischen Gründen ist es unbedingt erforderlich den Vernebler [8] sowie das Zubehör nach jeder Behandlung zu reinigen und nach der täglich letzten Behandlung zu desinfizieren.
- Die Zubehöerteile dürfen nur von einer Person benutzt werden; vom Gebrauch durch mehreren Personen wird abgeraten.
- Sollten bei der Therapie mehrere verschiedene Medikamente nacheinander inhaliert werden, so ist zu beachten, dass der Vernebler [8] nach jeder Anwendung unter warmem Leitungswasser durchgespült wird. Siehe hierzu „Reinigung und Desinfektion“ auf Seite 9.
- Beachten Sie die Hinweise zum Filterwechsel in dieser Gebrauchsanweisung!
- Überprüfen Sie vor jeder Verwendung des Gerätes den festen Sitz der Schlauchanschlüsse am Inhalator [4] und am Vernebler [8].

i Hinweis

Die Inhalation mit dem Mundstück ist die wirksamste Form der Therapie. Der Gebrauch der Maskeninhalation wird nur empfohlen, wenn die Verwendung eines Mundstücks nicht möglich ist (z.B. bei Kindern die noch nicht mit dem Mundstück inhalieren können). Achten Sie bei der Maskeninhalation darauf, dass die Maske gut anliegt und die Augen frei bleiben.

- Ziehen Sie den Vernebler [8] vor der Behandlung nach oben aus der Halterung [6] heraus.
- Starten Sie den Inhalator mit dem Ein-/Aus-Schalter [2].
- Das Ausströmen des Sprühnebels aus dem Vernebler zeigt den einwandfreien Betrieb.

6.6 Behandlung

- Halten oder setzen Sie das zu behandelnde Baby bzw. Kleinkind in eine möglichst aufrechte Position. Verwenden Sie das Gerät nicht, wenn das zu behandelnde Baby bzw. Kleinkind liegt.
- Ältere Kinder und Erwachsene sollen während des Inhalierens aufrecht und entspannt an einem Tisch und nicht in einem Sessel sitzen, um die Atemwege nicht zusammenzudrücken und so die Wirksamkeit der Behandlung zu Beeinträchtigen.
- Atmen Sie das zerstäubte Medikament tief ein.

! Achtung

Das Gerät ist nicht für Dauerbetrieb geeignet, nach 30 Minuten Betrieb muss es 30 Minuten abgeschaltet werden.

i Hinweis

Halten Sie den Vernebler während der Behandlung gerade (senkrecht), da ansonsten die Zerstäubung nicht funktioniert und eine einwandfreie Funktion nicht gewährleistet ist.

! Achtung

Ätherische Heilpflanzenöle, Hustensäfte, Lösungen zum Gurgeln, Tropfen zum Einreiben oder für Dampfbäder sind grundsätzlich ungeeignet für die Inhalation mit Inhalatoren. Diese Zusätze sind oft zähflüssig und können die korrekte Funktion des Gerätes und damit die Wirksamkeit der Anwendung nachhaltig beeinträchtigen. Bei einer Überempfindlichkeit des Bronchialsystems können Medikamente mit ätherischen Ölen unter Umständen einen akuten Bronchospasmus (eine plötzliche krampfartige Einengung der Bronchien mit Atemnot) auslösen. Fragen Sie dazu Ihren Arzt oder Apotheker!

6.7 Inhalation beenden

Tritt der Nebel nur noch unregelmäßig aus oder verändert sich das Geräusch bei der Inhalation können Sie die Behandlung beenden.

- Schalten Sie den Inhalator nach der Behandlung mit dem Ein-/Aus-Schalter [2] aus und trennen Sie ihn vom Stromnetz.
- Setzen Sie den Vernebler [8] nach der Behandlung wieder zurück in seine Halterung [6].

6.8 Nasendusche

Die Nasendusche ist im Lieferumfang des IH 26 Kids nicht enthalten [n.e.].

Eine Übersicht aller Nachkaufartikel finden Sie unter Kapitel „12. Ersatz- und Verschleißteile“.

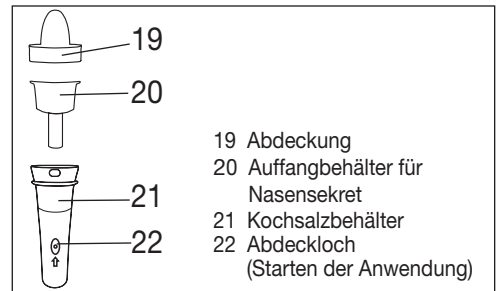

Mit Hilfe der Nasendusche können Sie Ihre Nasenhöhlen reinigen. Die Nasendusche erzeugt hierbei einen feinen Strahl zur Behandlung von Atemwegsbeschwerden oder Befeuchtung der Nasenschleimhaut.

Wir empfehlen die Anwendung der Nasendusche bei Erkältungen, Trockenheit der Nase, Staubbelastung, Pollenallergien, chronischen Entzündungen der Nasennebenhöhlen oder auf Anraten Ihres Arztes.

! Warnung

- Verwenden Sie die Nasendusche nicht in Kombination mit anderen Medikamenten oder ätherischen Ölen.





! Achtung

- Verwenden Sie die Nasendusche ausschließlich mit isotonischen Kochsalzlösungen.
- Ersetzen Sie die Nasendusche nach einem Jahr.

Das maximale Volumen der Nasendusche beträgt 10 ml. Falls Sie sich über die korrekte Verdünnung der Kochsalzlösung unsicher sind, fragen Sie Ihren Apotheker.

6.9 Anwendung Nasendusche

Um die Nasendusche korrekt anzuwenden, befolgen Sie die folgenden Handlungsssschritte:

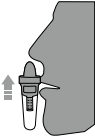
<p>1. Drehen Sie die Abdeckung [19] um 90° gegen den Uhrzeigersinn und ziehen Sie sie nach oben ab.</p> <p>2. Ziehen Sie den Auffangbehälter [20] ebenfalls nach oben heraus.</p>	
<p>3. Füllen Sie den Kochsalzbehälter [21] mit einer Kochsalzlösung.</p>	
<p>4. Setzen Sie den Auffangbehälter [20] in den Kochsalzbehälter [21].</p> <p>5. Setzen Sie die Abdeckung [19] auf den Kochsalzbehälter [21]. Drehen Sie die Abdeckung [19] im Uhrzeigersinn, bis sie fest einrastet.</p>	
<p>6. Stecken Sie den Druckluftschlauch [7] von unten an den Kochsalzbehälter [21].</p>	
<p>7. Positionieren Sie die Abdeckung [19] vorsichtig in eines Ihrer Nasenlöcher. Atmen Sie durch die Nase.</p>	

8. Drücken Sie den Ein/Aus-Schalter [2] auf der Rückseite des Inhalators. Um die Anwendung zu starten, platzieren Sie einen Finger über dem Abdeckloch [22] des Behälters.

Hinweis

Atmen Sie während der Anwendung langsam und gleichmäßig durch die Nase. Neigen Sie Ihren Kopf leicht in die entgegengesetzte Richtung des behandelnden Nasenlochs, damit die Kochsalzlösung tief in die Nase laufen kann.

9. Um die Anwendung zu pausieren oder zu beenden, nehmen Sie den Finger von dem Abdeckloch [22] des Kochsalzbehälters [21].

10. Sobald sich Ihre Nase wieder frei anfühlt, können Sie die Anwendung beenden. Die Anwendung sollte spätestens nach Verbrauch der maximalen Füllmenge beendet werden.

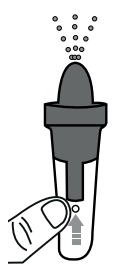

6.10 Reinigung durchführen

Siehe „Reinigung und Desinfektion“ auf Seite 9.

7. Filterwechsel

Bei normalen Benutzungsbedingungen ist der Luftfilter nach etwa 500 Betriebsstunden bzw. einem Jahr auszutauschen. Kontrollieren Sie den Luftfilter bitte regelmäßig (nach 10-12 Zerstäubungsvorgängen). Ist er stark verschmutzt oder verstopft, wechseln Sie den gebrauchten Filter aus. Sollte der Filter feucht geworden sein, muss er ebenfalls gegen einen neuen Filter ausgetauscht werden.

Achtung

- Versuchen Sie nicht, den gebrauchten Filter zu reinigen und wieder zu verwenden!
- Benutzen Sie ausschließlich den Original-Filter des Herstellers, da ansonsten Ihr Inhalator beschädigt werden könnte oder keine ausreichend effektive Therapie sichergestellt werden kann.
- Der Luftfilter darf nicht repariert oder gewartet werden, während er bei einer Person im Einsatz ist.
- Gerät niemals ohne Filter betreiben.

Zum Auswechseln des Filters gehen Sie folgendermaßen vor:

Achtung

- Gerät erst ausschalten und vom Netz trennen.
- Gerät abkühlen lassen.

1. Filterkappe [5] nach vorne abziehen.

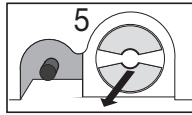

i Hinweis

Falls der Filter nach Abziehen der Kappe im Gerät verbleibt, entfernen Sie den Filter, z.B. mit einer Pinzette oder Ähnlichem, aus dem Gerät.

2. Filterkappe [5] mit neuem Filter wieder einsetzen.
3. Festen Sitz prüfen.

8. Reinigung und Desinfektion

Vernebler und Zubehör

! Warnung

Befolgen Sie nachfolgende Hygienevorschriften, um eine Gesundheitsgefährdung zu vermeiden.

- Vernebler [8] und Zubehör sind für eine Mehrfachverwendung vorgesehen. Bitte beachten Sie, dass für die unterschiedlichen Anwendungsbereiche verschiedene Anforderungen an die Reinigung und hygienische Wiederaufbereitung gestellt werden.

Hinweise:

- Eine mechanische Reinigung des Verneblers sowie des Zubehörs mit Bürsten oder der Gleichen, muss unterbleiben, da hierbei irreparable Schäden die Folge sein können und ein gezielter Behandlungserfolg nicht mehr gewährleistet ist.
- Die zusätzlichen Anforderungen bezüglich der notwendigen hygienischen Vorbereitung (Handpflege, Handhabung der Medikamente bzw. der Inhalationslösungen) bei Hochrisikogruppen (z.B. Mukoviszidosepatienten) erfragen Sie bitte bei Ihrem Arzt.
- Achten Sie auf ausreichende Trocknung nach jeder Reinigung/Desinfektion. Eine Restfeuchtigkeit bzw. Restnässe kann ein erhöhtes Risiko für Keimwachstum darstellen.

Vorbereitung

- Direkt nach jeder Behandlung müssen alle Teile des Verneblers [8] sowie das benutzte Zubehör von Medikamentenresten und Verunreinigungen gereinigt werden.
- Hierfür zerlegen Sie den Vernebler [8], die Masken [13,14] und die Nasendusche [n.e.] in seine Einzelteile.
- Ziehen Sie das Mundstück [12], die Maske [13, 14] oder das Nasenstück [n.e.] vom Vernebler ab.
- Zerlegen Sie das Nasenstück [n.e.], sofern Sie dieses in Kombination mit dem Komfortaufsatz verwendet haben.

- Zerlegen Sie den Vernebler, indem Sie das Oberteil im Gegenuhrzeigersinn gegen den Medikamentenbehälter [11] drehen.
- Entfernen Sie den Verneblereinsatz [9] aus dem Medikamentenbehälter [11].
- Entfernen Sie das Ventil [10] indem Sie es aus dem Vernebler [8] heraus ziehen.
- Der Zusammenbau erfolgt später sinngemäß in umgekehrter Reihenfolge.

Reinigung

! Achtung

Vor jeder Reinigung muss das Gerät ausgeschaltet, vom Netz getrennt und abgekühlt sein.

Der Vernebler sowie das benutzte Zubehör wie Mundstück, Maske usw. müssen nach jeder Anwendung mit heißem, nicht kochendem Wasser gereinigt werden. Trocknen Sie die Teile sorgfältig mit einem weichen Tuch ab. Setzen Sie die Teile, wenn diese vollständig getrocknet sind, wieder zusammen und legen Sie die Teile in ein trockenes, abgedichtetes Behältnis oder führen Sie die Desinfektion durch.

Vergewissern Sie sich bei der Reinigung, dass jegliche Rückstände entfernt werden. Verwenden Sie dabei auf keinen Fall Substanzen, die bei der Berührung mit der Haut oder den Schleimhäuten, verschluckt oder inhaliert potenziell giftig sein könnten.

Benutzen Sie zur Reinigung des **Gerätes** ein weiches, trockenes Tuch und ein nicht scheuerndes Reinigungsmittel. Benutzen Sie keine scharfen Reinigungsmittel und halten Sie das Gerät niemals unter Wasser.

! Achtung

- Achten Sie darauf, dass kein Wasser in das Geräteinnere gelangt!
- Gerät und Zubehör nicht in der Spülmaschine reinigen!
- Das Gerät darf im angeschlossenen Zustand nicht mit feuchten Händen angefasst werden; es darf kein Wasser auf das Gerät spritzen. Das Gerät darf nur im vollständig trockenen Zustand betrieben werden.
- Sprühen Sie keine Flüssigkeit in die Lüftungsschlitze! Eindringene Flüssigkeiten können eine Beschädigung der Elektrik sowie anderer Inhalator Teile verursachen und zu einer Funktionsstörung führen.

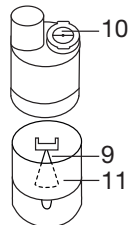

Kondenswasser, Schlauchpflege

Je nach Umgebungsbedingungen kann sich im Schlauch Kondenswasser absetzen. Um Keimwachstum vorzubeugen und eine einwandfreie Therapie zu gewährleisten, ist die Feuchtigkeit unbedingt zu entfernen. Gehen Sie dazu folgendermaßen vor:

- Ziehen Sie den Druckluftschlauch [8] vom Vernebler [8] ab.
- Lassen Sie den Schlauch inhalatorseitig [4] eingesteckt.
- Nehmen Sie den Inhalator so lange in Betrieb, bis die Feuchtigkeit durch die durchströmende Luft beseitigt ist.
- Bei starken Verschmutzungen ersetzen Sie den Schlauch.

Desinfektion

Bitte folgen Sie den unten aufgeführten Punkten sorgfältig, um Ihren Vernebler und das Zubehör zu desinfizieren. Es wird empfohlen die Einzelteile spätestens nach der täglichen Benutzung zu desinfizieren. (Sie benötigen hierzu lediglich ein wenig farblosen Essig und destilliertes Wasser!)

- Reinigen Sie zunächst den Vernebler und das Zubehör wie unter „Reinigung“ beschrieben.
- Den zerlegten Vernebler [8] und Nasendusche [n.e.], das Mundstück [12], die Silikonmasken [13,14] und das zerlegte Nasenstück [n.e.] 5 Minuten lang in kochendes Wasser legen.
- Für das übrige Zubehör benutzen Sie eine Essigmischung bestehend aus $\frac{1}{4}$ Essig und $\frac{3}{4}$ destilliertem Wasser. Stellen Sie sicher, dass die Menge ausreichend ist, dass die Teile wie PVC Masken [n.e.] und Schlauch [7] vollständig darin eingetaucht werden können. Die auskochbaren Zubehörteile können ebenfalls auf diese Weise desinfiziert werden.
- Belassen Sie die Teile für 30 Minuten in der Essigmischung.
- Spülen Sie die Teile mit Wasser aus und trocknen Sie diese sorgfältig mit einem weichen Tuch ab.



Achtung

Den Druckluftschlauch und die PVC-Masken [n.e.] nicht abkochen oder autoklavieren.

- Setzen Sie die Teile wenn diese vollständig getrocknet sind wieder zusammen und legen Sie die Teile in ein trockenes, abgedichteten Behältnis.



Hinweis

Bitte beachten Sie, dass die Teile nach der Reinigung vollständig getrocknet werden, da ansonsten hier das Risiko von Keimwachstum erhöht ist.

Trocknung

- Legen Sie die Einzelteile auf eine trockene, saubere und saugfähige Unterlage und lassen Sie sie vollständig trocknen (mindestens 4 Stunden).

Materialbeständigkeit

- Vernebler und Zubehör unterliegen bei häufiger Anwendung und hygienischer Wiederaufbereitung, wie jedes andere Kunststoffteil auch, einer gewissen Abnutzung. Dies kann im Laufe der Zeit zu einer Veränderung des Aerosols und somit auch zu einer Beeinträchtigung der Therapieeffizienz führen. Wir empfehlen deshalb den Vernebler und weiteres Zubehör nach einem Jahr auszuwechseln.
- Bei der Wahl der Reinigung- bzw. Desinfektionsmittel ist folgendes zu beachten: Verwenden Sie nur ein mildes Reinigungsmittel oder Desinfektionsmittel, welches Sie nach Herstellerangaben dosieren.

Aufbewahrung

- Nicht in Feuchträumen (z.B. Badezimmer) lagern und zusammen mit feuchten Gegenständen transportieren.
- Vor anhaltender direkter Sonneneinstrahlung geschützt lagern und transportieren.
- Die Zubehörteile können im Zubehörfach sicher verstaut werden. Das Gerät an einem trockenen Platz, am besten in der Verpackung, aufbewahren.

9. Entsorgen

Im Interesse des Umweltschutzes darf das Gerät nicht mit dem Hausmüll entsorgt werden.

Bitte entsorgen Sie das Gerät gemäß der Elektro- und Elektronik Altgeräte EG-Richtlinie – **WEEE** (Waste Electrical and Electronic Equipment).



Bei Rückfragen wenden Sie sich bitte an die für die Entsorgung zuständige kommunale Behörde.

10. Problemlösung

Probleme/ Fragen	Mögliche Ursache/Behebung
Der Vernebler erzeugt kein oder zu wenig Aerosol.	1. Zuviel oder zuwenig Medikament im Vernebler. Minimum: 2 ml, Maximum: 8 ml.
	2. Düse auf Verstopfung prüfen. Gegebenenfalls Düse reinigen (z.B. durch Ausspülen). Vernebler danach erneut in Betrieb nehmen. ACHTUNG: die feinen Bohrungen nur von der Düsenunterseite vorsichtig durchstechen.
	3. Vernebler nicht senkrecht gehalten.

Probleme/ Fragen	Mögliche Ursache/Behebung
Der Vernebler erzeugt kein oder zu wenig Aerosol.	4. Ungeeignete Medikamentenflüssigkeit zum Vernebeln eingefüllt (z.B. zu dickflüssig). Die Medikamentenflüssigkeit sollte vom Arzt vorgegeben werden.
Der Ausstoß ist zu gering.	Geknickter Schlauch, verstopfter Filter, zu viel Inhalationslösung.
Welche Medikamente kann man inhalieren?	Bitte fragen Sie hierzu Ihren Arzt. Grundsätzlich können alle Medikamente, die für eine Geräte-Inhalation geeignet und zugelassen sind, inhaliert werden.
Es bleibt Inhalationslösung im Vernebler zurück.	Dies ist technisch bedingt und normal. Beenden Sie die Inhalation, sobald Sie ein deutlich verändertes Verneblergeräusch hören.
Was ist bei Kleinkindern und Kindern zu beachten?	1. Bei Kleinkindern und Kindern sollte die Maske Mund und Nase abdecken, um eine effektive Inhalation zu gewährleisten.
	2. Bei Kindern sollte ebenfalls die Maske Mund und Nase abdecken. Eine Verneblung neben schlafenden Personen ist wenig sinnvoll, da hierbei nicht genügend des Medikaments in die Lunge gelangen kann.
	Hinweis: es sollte nur unter Aufsicht und mit Hilfe einer erwachsenen Person inhaliert werden und das Kind nicht allein gelassen werden.

Probleme/ Fragen	Mögliche Ursache/Behebung
Warum soll der Vernebler regelmäßig ausgewechselt werden?	Dafür gibt es zwei Gründe: 1. Um ein therapeutisch wirksames Teilchenspektrum zu gewährleisten, soll die Düsenbohrung einen bestimmten Durchmesser nicht überschreiten. Bedingt durch mechanische und thermische Beanspruchung unterliegt der Kunststoff einem gewissen Verschleiß. Der Verneblereinsatz [9] ist besonders sensibel. Damit kann sich auch die Tröpfchenzusammensetzung des Aerosols verändern, was unmittelbar die Effektivität der Behandlung beeinflusst. 2. Zudem wird ein regelmäßiger Wechsel des Verneblers aus hygienischen Gründen empfohlen.
Benötigt jeder seinen eigenen Vernebler?	Aus hygienischer Sicht ist dies unbedingt notwendig.

11. Technische Angaben

Modell	IH 26 Kids
Type	IH 25/2
Abmessungen (BxHxT)	166 x 141 x 148 mm
Gewicht	1,4 kg
Arbeitsdruck	ca. 0,8 - 1,45 bar
Füllvolumen Vernebler	min. 2 ml max. 8 ml
Medikamentenfluss	ca. 0,3 ml/min
Füllvolumen Nasendusche	min. 2 ml max. 10 ml
Schalldruck	ca. 52 dBA (gem. DIN EN 13544-1 Abschnitt 26)
Netzanschluss	230 V~; 50 Hz; 230 VA UK: 240 V~; 50 Hz; 240 VA Saudi Arabia: 220 V~; 60 Hz; 220 VA
Voraussichtliche Lebensdauer	1000 h
Betriebsbedingungen	Temperatur: +10 °C bis +40 °C Relative Luftfeuchte: 10% bis 95% Umgebungsdruck: 700 bis 1060 hPa
Lager- und Transportbedingungen	Temperatur: 0 °C bis +60 °C Relative Luftfeuchte: 10% bis 95% Umgebungsdruck: 500 bis 1060 hPa

Aerosol	1) Durchfluss: 5,3 l/min
Eigenschaften	2) Aerosolabgabe: 0,326 ml
	3) Aerosolabgaberate: 0,132 ml/min
	4) Partikelgröße (MMAD): 3,07 µm

Die Seriennummer befindet sich auf dem Gerät oder im Batteriefach.

Technische Änderungen vorbehalten.

Diagramm Partikelgrößen

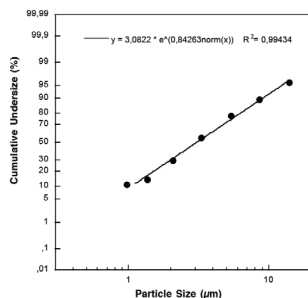

Die Messungen wurden mit einer Natrium-Fluorid-Lösung mit einem „Next Generation Impactor“ (NGI) durchgeführt.

Das Diagramm ist möglicherweise so nicht auf Suspensionen oder sehr zähflüssige Medikamente anwendbar. Nähere Informationen dazu können Sie vom jeweiligen Medikamentenhersteller erfahren.

12. Ersatz- und Verschleißteile

Bezeichnung	Material	REF
Yearpack IH 26 Kids (enthält Mundstück, Silikon Kindermaske, Silikon Babymaske, Vernebler, Druckluftschlauch, Filter)	PP/PVC/ Silikon	601.19
Yearpack IH 26 Standard (enthält Mundstück, Nasenstück, Erwachsenenmaske, Kindermaske, Vernebler, Druckluftschlauch, Filter)	PP/PVC	601.28
Nasendusche	PP	601.37
Babymaske	PVC	601.31
Aufsteckfigur „Giraffe“	PP/PVC	164.182

Hinweis

Bei Verwendung des Gerätes außerhalb der Spezifikation ist eine einwandfreie Funktion nicht gewährleistet! Technische Änderungen zur Verbesserung und Weiterentwicklung des Produktes behalten wir uns vor. Dieses Gerät und dessen Zubehör entspricht den europäischen Normen EN60601-1 und EN60601-1-2 (CISPR 11, IEC61000-3-2, IEC61000-3-3, IEC61000-4-2, IEC61000-4-3, IEC61000-4-4,

EC61000-4-5, IEC61000-4-6, IEC61000-4-7, IEC61000-4-8, IEC61000-4-11) sowie EN13544-1 und unterliegt besonderen Vorsichtsmaßnahmen hinsichtlich der elektromagnetischen Verträglichkeit. Das Gerät entspricht den Anforderungen der europäischen Richtlinie für Medizinprodukte 93/42/EEC, dem Medizinproduktegesetz.

HINWEISE ZU ELEKTROMAGNETISCHER VERTRÄGLICHKEIT

- Das Gerät ist für den Betrieb in allen Umgebungen geeignet, die in dieser Gebrauchsanweisung aufgeführt sind, einschließlich der häuslichen Umgebung.
- Das Gerät kann in der Gegenwart von elektromagnetischen Störgrößen unter Umständen nur in eingeschränktem Maße nutzbar sein. Infolgedessen können z.B. Fehlermeldungen oder ein Ausfall des Displays/Gerätes auftreten.
- Die Verwendung dieses Gerätes unmittelbar neben anderen Geräten oder mit anderen Geräten in gestapelter Form sollte vermieden werden, da dies eine fehlerhafte Betriebsweise zur Folge haben könnte. Wenn eine Verwendung in der vorgeschriebenen Art dennoch notwendig ist, sollten dieses Gerät und die anderen Geräte beobachtet werden, um sich davon zu überzeugen, dass sie ordnungsgemäß arbeiten.

13. Garantie und Service

Die Beurer GmbH, Söflinger Straße 218, D-89077 Ulm (nachfolgend „Beurer“ genannt) gewährt unter den nachstehenden Voraussetzungen und in dem nachfolgend beschriebenen Umfang eine Garantie für dieses Produkt.

Die nachstehenden Garantiebedingungen lassen die gesetzlichen Gewährleistungsverpflichtungen des Verkäufers aus dem Kaufvertrag mit dem Käufer unberührt.

Die Garantie gilt außerdem unbeschadet zwingender gesetzlicher Haftungsvorschriften.

Beurer garantiert die mangelfreie Funktionstüchtigkeit und die Vollständigkeit dieses Produktes.

Die weltweite Garantiezeit beträgt 5 Jahre ab Beginn des Kaufes des neuen, ungebrauchten Produktes durch den Käufer.

Diese Garantie gilt nur für Produkte, die der Käufer als Verbraucher erworben hat und ausschließlich zu persönlichen Zwecken im Rahmen des häuslichen Gebrauchs verwendet.

Es gilt deutsches Recht.

Falls sich dieses Produkt während der Garantiezeit als unvollständig oder in der Funktionstüchtigkeit als mangelhaft gemäß der nachfolgenden Bestimmungen erweist, wird Beurer gemäß diesen Garantiebedin-

gungen eine kostenfreie Ersatzlieferung oder Reparatur durchführen.

Wenn der Käufer einen Garantiefall melden möchte, wendet er sich zunächst an den Beurer Kundenservice:

Beurer GmbH, Servicecenter

Tel: +49 731 3989-144

Für eine zügige Bearbeitung nutzen Sie bitte unser Kontaktformular auf der Homepage www.beurer.com unter der Rubrik ‚Service‘.

Der Käufer erhält dann nähere Informationen zur Abwicklung des Garantiefalls, z.B. wohin er das Produkt kostenfrei senden kann und welche Unterlagen erforderlich sind.

Eine Inanspruchnahme der Garantie kommt nur in Betracht, wenn der Käufer

- eine Rechnungskopie/Kaufquittung und
- das Original-Produkt

Beurer oder einem autorisierten Beurer Partner vorlegen kann.

Ausdrücklich ausgenommen von dieser Garantie sind

- Verschleiß, der auf normalem Gebrauch oder Verbrauch des Produktes beruht;
- zu diesem Produkt mitgelieferte Zubehörteile, die sich bei sachgemäßen Gebrauch abnutzen bzw. verbraucht werden (z.B. Batterien, Akkus, Manschetten, Dichtungen, Elektroden, Leuchtmittel, Aufsätze, Inhalatorzubehör);
- Produkte, die unsachgemäß und/oder entgegen der Bestimmungen der Bedienungsanleitung verwendet, gereinigt, gelagert oder gewartet wurden sowie Produkte, die vom Käufer oder einem nicht von Beurer autorisierten Servicecenter geöffnet, repariert oder umgebaut wurden;
- Schäden, die auf dem Transportweg zwischen Hersteller und Kunde bzw. zwischen Servicecenter und Kunde entstehen
- Produkte, die als 2.Wahl-Artikel oder als gebrauchte Artikel gekauft wurden;
- Folgeschäden, welche auf einem Mangel dieses Produktes beruhen (es können für diesen Fall jedoch Ansprüche aus Produkthaftung oder aus anderen zwingenden gesetzlichen Haftungsbestimmungen bestehen).

Reparaturen oder ein Komplettaustausch verlängern in keinem Fall die Garantiezeit.

Contents

1. Getting to know your device	14
2. Signs and symbols	14
3. Warnings and safety notes	15
4. Description of the device and accessories	16
5. Initial use.....	17
6. Operation.....	17
7. Changing the filter	20
8. Cleaning and disinfection	20
9. Disposal.....	22
10. Troubleshooting	22
11. Technical specifications	22
12. Replacement parts and wearing parts	23
13. Warranty and service.....	23

Included in delivery

See Description of the device and accessories, page 16.

- Nebuliser
- Atomiser
- Removable “giraffe”
- Adapter
- Compressed air hose
- Mouthpiece
- Children’s mask
- Silicone baby mask
- Silicone children’s mask
- Angled fitting
- Replacement filter
- Storage bag
- These instructions for use

1. Getting to know your device

Dear customer,

Thank you for choosing a product from our range. Our name stands for high-quality, thoroughly tested products for applications in the areas of heat, weight, blood pressure, body temperature, pulse, gentle therapy, massage and air.

Please read these instructions for use carefully and keep them for later use. Be sure to make them accessible to other users and observe the information they contain.

With kind regards,
Your Beurer team

Application area

This nebuliser is an inhalation device for atomising liquids and liquid medication (aerosols) and for the treatment of the upper and lower airways.

By nebulising and inhaling the medication prescribed/recommended by your doctor, you can prevent diseases affecting the airways, or in the case that you contract such an illness, you can alleviate symptoms and speed up your recovery. Ask your doctor or pharmacist for further information about the potential applications.

The device is suitable for domestic use. Inhaler medication should only be used following your doctor's instructions. Ensure you are calm and relaxed when inhaling the medication and breathe slowly and deeply to ensure that the medication reaches right down to the fine, lower bronchi. Breathe out normally.



Once it has been properly prepared, the device can be used again. Preparation involves replacing all the accessories, including the atomiser and air filter, and disinfecting the surface of the device using a standard disinfectant. Please note that all accessories should be replaced if the device is used by more than one person.

We recommend that you replace the atomiser and other accessories after one year.





The device does not need to be calibrated.



2. Signs and symbols

The following symbols appear in these instructions for use.

-  **Warning** Warning instruction indicating a risk of injury or damage to health.
-  **Important** Safety note indicating possible damage to the device/accessory.
-  **Note** Note on important information.

The following symbols are used on the packaging and on the type plate for the device and accessories.

	Application part, type BF
	Observe the instructions for use
	Protection class 2 device
	Manufacturer
I	On
O	Off
	Serial number
30 ON/ 30 OFF	30 minutes of operation, then 30 minutes break before operating again.

IP21	Protected against foreign objects ≥ 12.5 mm in diameter and against vertically falling drops of water.
 0483	The CE labelling certifies that the product complies with the essential requirements of Directive 93/42/EEC on medical devices.
 20 PAP	Dispose of packaging in an environmentally friendly manner

- Check the leaflet of the medication for any contraindications for use with the usual systems for aerosol treatment.
- The device must be switched off and the plug pulled out before every cleaning and/or maintenance procedure.
- Keep packaging material away from children (risk of suffocation).
- To avoid the risk of entanglement and strangulation, store cables and air lines out of the reach of small children.
- Do not use any additional parts that are not recommended by the manufacturer.
- The device must only be connected to the mains voltage that is specified on the type plate.
- Never submerge the device in water or other liquids and do not use it in the bathroom. Under no circumstances may liquid enter the device.
- Protect the device from heavy impacts.
- Never touch the mains cable with wet hands, as you could get an electric shock.
- Do not pull the mains plug out of the socket using the mains cable.
- Do not crush or bend the mains cable, pull it over sharp-edged objects or leave it dangling down, and protect it from sources of heat.
- We recommend that the power cable is completely unrolled to avoid dangerous overheating.
- If the mains connection cable of this device is damaged, it must be disposed of. If it cannot be removed, the device must be disposed of.
- If the device is opened, there is a risk of electric shock. Disconnection from the power supply network is only guaranteed if the mains plug is unplugged.
- Making modifications to the device or accessories is not permitted.
- If the device has been dropped, exposed to high levels of moisture or suffered any other damage, it must no longer be used. If in doubt, contact Customer Services or the retailer.
- The IH 26 Kids nebuliser may only be operated with compatible Beurer atomisers and with the appropriate Beurer accessories. The use of atomisers and accessories made by other companies may result in less efficient treatment and could damage the device.
- Store the device and accessories out of the reach of children and pets.

3. Warnings and safety notes

Warning

- Before use, ensure that there is no visible damage to the device or accessories. If you have any doubts, do not use the device and contact your retailer or the specified Customer Service address.
- In the event of device faults, please see Chapter "10. Troubleshooting".
- The device is not a substitute for medical consultation and treatment. Always consult your doctor first if you are experiencing any pain or are suffering from an illness.
- If you have health concerns of any kind, consult your GP!
- Please note the general hygiene measures when using the atomiser.
- You should always follow the instructions of your doctor regarding the type of medication to use, the dosage, and the frequency and duration of inhalation.
- Only use medication prescribed or recommended by your doctor or pharmacist.

Please note:

For treatment, only use parts indicated by your doctor according to the particular diagnosis.

- Check whether there are contraindications for use with the usual systems for aerosol treatment on the medication instruction leaflet.
- If the device does not work properly, or you feel unwell or experience pain, stop using it immediately.
- Keep the device away from your eyes when it is in use, as the mist of medication could be harmful.
- Never use the device near flammable gases, oxygen or nitrogen oxide.
- This device is not intended for use by children or people with restricted physical, sensory (e.g. reduced sensitivity to pain) or mental skills or a lack of experience and/or lack of knowledge, unless they are supervised by a person who is responsible for their safety or who are instructed by such a person in how to use the device.

Important

- Power cuts, sudden interferences or other unfavourable conditions could lead to the device becoming inoperable. We therefore recommend that you obtain a replacement device or medication (the latter should be agreed with your doctor).
- Should you require an adapter or extension lead, this must meet the applicable safety requirements. The power limit and the maximum output specified on the adapter must not be exceeded.
- Never store the device or the power cable near to sources of heat.
- Do not use the device in a room in which a spray has previously been used. Air the room before carrying out the treatment.
- Do not allow objects to get into the cooling vents.
- Never use the device if it is making an abnormal sound.
- For hygiene reasons, it is essential that every user uses their own accessories.
- Always disconnect the mains plug from the mains socket after use.
- Store the device in a location protected against climatic influences. The device must be stored in the environmental conditions specified.

PROTECTION

- The device is fitted with an overcurrent protection device. This may only be replaced by authorised specialist personnel.

General notes

Important

- The device is only to be used:
 - for use on people,
 - for the purpose for which it is designed (aerosol inhalation) and in the manner specified in these instructions for use.
- **Any form of improper use can be dangerous.**
- In the event of an acute emergency, the provision of first aid has top priority.
- Apart from the medication, only use distilled water or a saline solution. Other liquids may cause a fault in the nebuliser or atomiser.
- This device is not intended for commercial or clinical use; it is designed exclusively for self-treatment in a private home!

Prior to initial use

Important

- Remove all packaging material before using the device.
- Protect the device against dust, dirt and humidity and never cover the device while it is in use.
- Do not operate the device in a very dusty area.
- Switch the device off immediately if it is faulty or not working properly.
- The manufacturer is not liable for damage resulting from improper or incorrect use.

Repairs

Note

- Under no circumstances should you open or repair the device yourself, as faultless functionality can no longer be guaranteed thereafter. Failure to comply with this instruction will void the warranty.
- For repairs, please contact Customer Services or an authorised retailer.
- The device is maintenance-free.

4. Description of the device and accessories

Overview of nebuliser

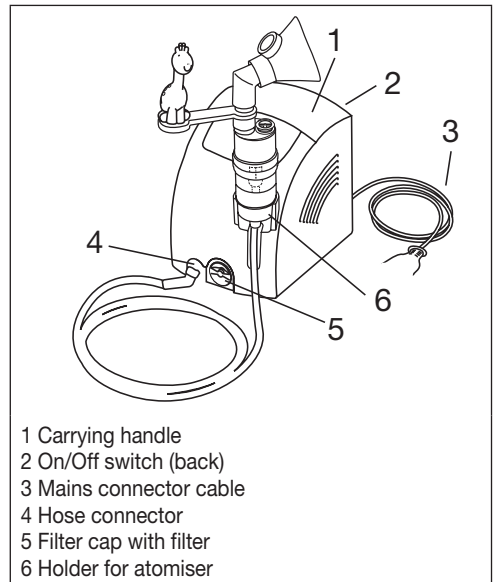

Overview of atomiser and accessories

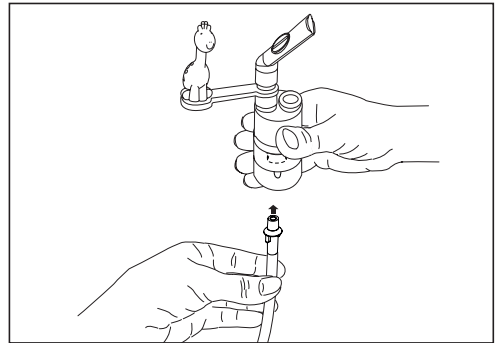
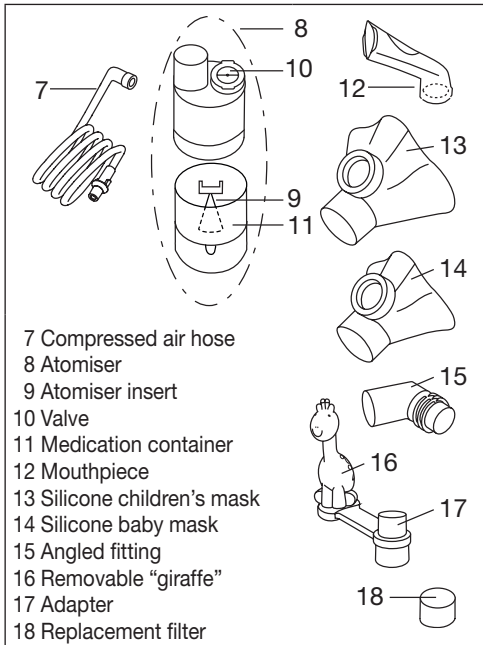

- Connect the other end of the compressed air hose [7] to the nebuliser hose connection [4] by turning it slightly.

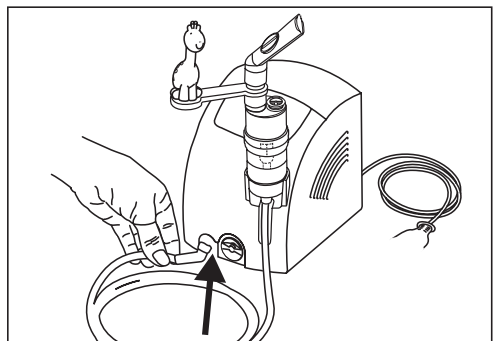

i Note

The IH 26 Kids can also be used by adults. Adults have the option of using a nasal douche and a separate accessory (includes mouthpiece, nosepiece, adult mask, children's mask, atomiser, compressed air hose, filter) for your nebuliser. Neither are included in delivery of the IH 26 Kids [not available = n/a]. Nevertheless, the appropriate use of the nasal douche, nosepiece, etc. is described below. You can find an overview of all replacement items in section "12. Replacement parts and wearing parts".

5. Initial use

Setting up the device

Take the device out of the packaging.

Place the device on a flat surface.

Make sure that the vents are free from obstructions.

Before using the device for the first time

i Note

Clean and disinfect the atomiser and accessories before using them for the first time. See "Cleaning and disinfection" on page 20.

- The adapter [17] with the Removable "giraffe" [16] can optionally be attached to the atomiser.
- Connect the compressed air hose [7] to the bottom of the medication container [11].

Mains connection

The device must only be connected to the mains voltage that is specified on the type plate.

- Insert the mains plug of the mains connector cable [3] into a suitable socket.
- To connect to the mains, fully insert the mains plug into the socket.

i Note

- Ensure that there is a mains socket close to the set-up area.
- Arrange the mains connector cable so that no-one will trip over it.
- To disconnect the nebuliser from the mains after inhalation, first switch off the device and then pull the mains plug out of the socket.

6. Operation

! Important

- For hygiene reasons, it is essential to clean the atomiser [8] and the accessories after each treatment and to disinfect them after the last treatment of the day.

- The accessories may only be used by one person; use by several people is not recommended.
- If the treatment involves inhaling several different medications one after the other, please be aware that the atomiser [8] must be rinsed under warm tap water following every usage. See “Cleaning and disinfection” on page 20.
- Please observe the notes on changing the filter in these instructions for use.
- Check that hose connectors are firmly attached to the nebuliser [4] and the atomiser [8] before each use of the device.
- Before use, check the device is working correctly by briefly switching on the nebuliser (together with the connected atomiser, but without medication). If air comes out of the atomiser [8], the device is working.

6.1 Installing the atomiser insert

- Open the atomiser [8] by twisting the top anticlockwise against the medication container [11]. Place the atomiser insert [9] into the medication container [11].
- Ensure that the cone for administering medication fits well on the cone for the air duct inside the atomiser [8].

6.2 Filling the atomiser

- Fill with an isotonic saline solution or pour the medication directly into the medication container [11]. Avoid overfilling. The maximum recommended filling quantity is 8 ml.
- Use medication only as instructed by your doctor and ask about the appropriate inhalation period and quantity for you.
- If the prescribed quantity of medication is less than 2 ml, top this up to at least 4 ml with isotonic saline solution. Dilution is also necessary with viscous medications. Here too, please observe the instructions of your doctor.

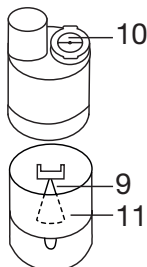

6.3 Closing the atomiser

- Close the atomiser [8] by twisting the top clockwise against the medication container [11]. Ensure that the connection is correct.

6.4 Inserting the valve

- Press the valve [10] into the opening intended for this purpose on the upper side of the atomiser [8].

i Note

The valve system ensures better delivery of the medication to the lungs. Only use the valve [10] with the mouthpiece [12], never with the masks [13, 14] or the nosepiece [n/a].

6.5 Connecting accessories to the atomiser

- Attach the desired accessory to the atomiser [8]. The mouthpiece [12] or nosepiece [n/a] can be directly attached. The children’s mask [13] and baby mask [14] must be attached to the atomiser using the angled fitting [15].

i Note

The most effective form of nebulisation is by using the mouthpiece. Nebulisation using a mask is only recommended if it is not possible to use a mouthpiece (e.g. for children who are not yet able to inhale using a mouthpiece).

When using a mask to inhale, take care to ensure the mask fits well and the eyes are unobstructed.

- Before the treatment, pull the atomiser [8] upwards out of the holder [6].
- Start the nebuliser using the On/Off switch [2].
- Spray mist pouring out of the atomiser indicates that the device is operating correctly.

6.6 Treatment

- Hold or place the baby or infant to be treated in the most upright position possible. Do not use the device when the baby or infant to be treated is lying down.
- When inhaling, older children and adults should sit upright and relaxed at a table and not in an armchair to avoid compressing the airways and therefore impairing the effectiveness of the treatment.
- Breathe in the atomised medication deeply.

! Important

The device is not suitable for continuous operation; after 30 minutes of operation it must be switched off for 30 minutes.

i Note

During the treatment, hold the atomiser straight (vertically), otherwise the atomisation will not work and faultless functionality is not guaranteed.

Important

Essential oils, cough syrups, gargling solutions and drops to be used as a rub or in a steam bath are wholly unsuitable for inhalation using a nebuliser. These additives are often viscous and can impair the correct functioning of the device and therefore the effectiveness of the application in the long term. For individuals with a hypersensitive bronchial system, medications containing essential oils may under certain conditions cause an acute bronchospasm (a sudden cramp-like restriction of the bronchi with shortness of breath). Consult your doctor or pharmacist in relation to this matter.

6.7 Stopping inhalation

Once the mist is only coming out in an irregular flow or if the sound changes when inhaling, you can stop the treatment.

- Switch off the nebuliser after treatment using the On/Off switch [2] and disconnect it from the mains.
- Place the atomiser [8] back in its holder [6] after the treatment.

6.8 Nasal douche

The nasal douche is not included in delivery [not available = n/a] with the IH 26 Kids.

You can find an overview of all replacement items in section "12. Replacement parts and wearing parts".

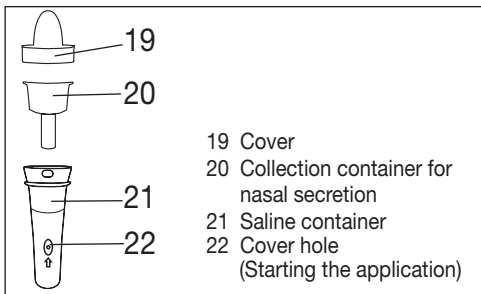

You can use the nasal douche to clean your nasal cavities. The nasal douche creates a fine jet of liquid for treating respiratory tract problems or for moistening the nasal mucous membranes.

We recommend using the nasal douche for colds, dryness inside the nose, dust exposure, pollen allergies, chronic inflammation of the sinuses or upon the advice of your doctor.

Warning

- Do not use the nasal douche in combination with other medication or essential oils.





Important

- Only use the nasal douche with isotonic saline solutions.
- Replace the nasal douche after a year.

The maximum volume of the nasal douche is 10 ml. If you are unsure about the correct dilution of the saline solution, please consult your pharmacist.

6.9 Using the nasal douche

To use the nasal douche correctly, proceed as follows:

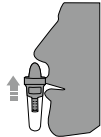
<ol style="list-style-type: none">1. Twist the cover [19] 90° anticlockwise and remove it in an upward direction.2. Lift the collection container [20] out.	
<ol style="list-style-type: none">3. Fill the saline container [21] with saline solution.	
<ol style="list-style-type: none">4. Place the collection container [20] into the saline container [21].5. Place the cover [19] on the saline container [21]. Twist the cover [19] in a clockwise direction until it clicks firmly into place.	
<ol style="list-style-type: none">6. Connect the compressed air hose [7] to the saline container [21] from below.	
<ol style="list-style-type: none">7. Position the cover [19] carefully inside one of your nostrils. Breathe through the nose.	

8. Press the On/Off switch [2] on the back of the nebuliser. To start the application, place one finger over the cover hole [22] on the container.

Note

During the application, breathe slowly and evenly through the nose. Tilt your head slightly in the opposite direction to the nostril being treated so that the saline solution can flow deep into the nose.

9. To pause or stop the application, take your finger off the cover hole [22] on the saline container [21].

10. Once your nose feels clear again, you can stop the application. The application should be stopped at the latest once the maximum filling quantity has been used.

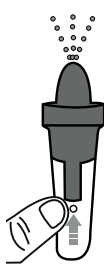

Note

If the filter remains in the device after the cap has been removed, take the filter out of the device, e.g. with tweezers or similar.

2. Re-insert the filter cap [5] with a new filter.
3. Ensure that it is securely in place.

8. Cleaning and disinfection

Atomiser and accessories

Warning

Adhere to the following hygiene instructions to avoid health risks.

- The atomiser [8] and accessories are designed for multiple use. Please note that different areas of application involve different requirements in terms of cleaning and hygienic preparation.

Notes:

- Do not clean the atomiser or the accessories mechanically using a brush or similar device, as this could cause irreparable damage and it will mean that the best treatment results can no longer be guaranteed.
- Please consult your doctor about the additional requirements in terms of the hygienic preparation required (hand care, handling of medication/inhalation solutions) for high-risk groups (e.g. patients with cystic fibrosis).
- Ensure thorough drying after each cleaning or disinfection process. Residual moisture or wetness can represent an increased risk of bacterial growth.

Preparation

- Immediately after each treatment, all parts of the atomiser [8] and the accessories used must be cleaned of residual medication and contamination.
- To do this, dismantle the atomiser [8], the masks [13, 14] and the nasal douche [n/a] into their individual parts.
- Remove the mouthpiece [12], masks [13, 14] or the nosepiece [n/a] from the atomiser.
- Dismantle the nosepiece [n/a] if you have used it with the comfort attachment.
- Dismantle the atomiser by twisting the top anticlockwise against the medication container [11].
- Remove the atomiser insert [9] from the medication container [11].
- Remove the valve [10] by pulling it out of the atomiser [8].
- Reassembly is carried out in reverse order.

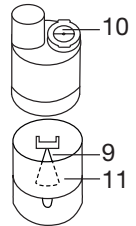

6.10 Cleaning

See “Cleaning and disinfection” on page 20.

7. Changing the filter

In normal operating conditions, the air filter must be replaced after approx. 500 operating hours or one year. Please check the air filter regularly (after 10-12 nebulisation procedures). Replace the used filter if it is very dirty or clogged. If the filter has become damp, it must also be exchanged for a new filter.

Important

- Do not attempt to clean the used filter and reuse it.
- Only use the manufacturer’s original filter, otherwise your nebuliser may become damaged and sufficiently effective treatment cannot be guaranteed.
- Do not repair or maintain the air filter while it is in use.
- Never operate the device without a filter.

To replace the filter, proceed as follows:

Important

- First switch the device off and disconnect it from the mains.
 - Allow the device to cool down.
1. Pull off the filter cap [5] towards the front.

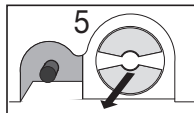

Cleaning



Important

The device must be switched off, disconnected from the mains and allowed to cool down each time before cleaning.

The atomiser and the accessories used such as the mouthpiece, mask, etc. must be washed with hot but not boiling water after each use. Dry the parts carefully using a soft cloth. Put the parts together again when they are completely dry and place them in a dry, sealed container or disinfect them.

When cleaning, ensure that any residue is removed. Never use any substances for cleaning that could potentially be toxic if they came into contact with the skin or mucous membranes, or if they were swallowed or inhaled.

Use a soft, dry cloth and non-abrasive cleaning products to clean the **device**.

Do not use any abrasive cleaning products and never submerge the device in water.



Important

- Ensure that no water gets inside the device.
- Do not clean the device or accessories in the dishwasher.
- Do not touch the device with wet hands when it is plugged in and do not allow water to spray on the device. Only operate the device if it is completely dry. Do not spray any liquid into the vents! If liquid penetrates the device this could cause damage to the electrics or other nebuliser parts and lead to a malfunction.

Condensation, hose care

Condensation may form in the hose depending on the ambient conditions. It is essential to remove the moisture to prevent bacterial growth and ensure proper treatment. To do so, proceed as follows:

- Remove the compressed air hose [8] from the atomiser [8].
- The hose must remain connected to the nebuliser [4].
- Operate the nebuliser until the moisture is removed by the air passing through.
- In the event of heavy contamination, replace the hose.

Disinfection

Please carefully observe the points below when disinfecting your atomiser and accessories. We recommend disinfecting the individual parts on a daily basis after the last usage as a minimum measure.

(All you need for this is a little white vinegar and distilled water.)

- First, clean the atomiser and accessories as described in the “Cleaning” section.
- Place the disassembled atomiser [8] and nasal douche [n/a], the mouthpiece [12], the silicone masks [13, 14] and the disassembled nosepiece [n/a] in boiling water for 5 minutes.
- For the remaining accessories, use a vinegar solution consisting of $\frac{1}{4}$ vinegar and $\frac{3}{4}$ distilled water. Make sure that the volume is sufficient to fully submerge parts, such as the PVC masks [n/a] and hose [7], in the solution. Accessories that can be boiled can also be disinfected in this way.
- Leave the parts in the vinegar solution for 30 minutes.
- Rinse the parts with water and dry them carefully with a soft cloth.



Important

Do not boil or autoclave the compressed air hose or the PVC masks [n/a].

- Put the parts together again when they are completely dry and place them in a dry, sealed container.



Note

Please ensure that the parts are completely dried after cleaning, otherwise the risk of bacterial growth is increased.

Drying

- Place the individual parts on a clean, dry and absorbent surface and leave them to dry completely (at least 4 hours).

Durability of materials

- As with any plastic parts, atomisers and their accessories are affected by a certain amount of wear and tear when used and hygienically prepared on a frequent basis. Over time, this can lead to a change in the aerosol, which can have a negative effect on the efficiency of the treatment. We therefore recommend that you replace the atomiser and other accessories after a year.
- The following point should be observed when selecting the cleaning product or disinfectant: only use a mild cleaning product or disinfectant in the concentration and volume prescribed by the manufacturer.

Storage

- Do not store in damp conditions (such as in a bathroom) and do not transport with any damp items.
- When storing and transporting, protect from prolonged direct sunlight.

- The accessories can be stowed securely in the accessory compartment. Store the device in a dry place, ideally in the original packaging.

9. Disposal

For environmental reasons, do not dispose of the device in the household waste.

Please dispose of the device in accordance with EC Directive – **WEEE** (Waste Electrical and Electronic Equipment).



If you have any questions, please contact the local authorities responsible for waste disposal.

10. Troubleshooting

Problem/question	Possible cause/remedy
The atomiser produces no or too little aerosol.	1. Too much or too little medication in the atomiser. Minimum: 2 ml, Maximum: 8 ml.
	2. Check nozzle for blockages. Clean nozzle if necessary (e.g. by rinsing out). Then start using the atomiser again. IMPORTANT: Carefully pierce the fine holes from the underside of the nozzle only.
	3. Atomiser not held vertically.
The atomiser produces no or too little aerosol.	4. Unsuitable medication fluid added for nebulisation (e.g. too viscous). The medication fluid should be prescribed by the doctor.
The output is too low.	Kinked hose, clogged filter, too much inhalation solution.
What medications are suitable for inhaling?	Please consult your doctor in relation to this matter. As a rule, all medication that is suitable and approved for device inhalation can be inhaled.
There is inhalation solution residue in the atomiser.	This is normal and is due to technical reasons. Stop inhalation once the atomiser starts to make a notably different sound.
What should be taken into account when using the device with infants and children?	1. On infants and children, the mask should cover the mouth and nose to ensure effective inhalation.

Problem/question	Possible cause/remedy
	2. On children, the mask should also cover both the nose and mouth. It is not very useful to carry out nebulisation next to someone who is sleeping, as in this case not enough of the medication will reach the lungs. Note: Inhalation should only be carried out under the supervision of an adult and with their assistance and the child should not be left alone.
Why should the atomiser be replaced regularly?	There are two reasons for this: 1. To ensure a therapeutically effective particle spectrum, the nozzle hole must not exceed a specific diameter. Due to mechanical and thermal stresses, the plastic is subject to a certain degree of wear. The atomiser insert [9] is particularly sensitive. This can also alter the composition of the aerosol droplets, which directly affects the effectiveness of the treatment. 2. Regularly changing the atomiser is also recommended for hygiene reasons.
Should each person have their own atomiser?	Yes, this is absolutely essential for hygiene reasons.

11. Technical specifications

Model	IH 26 Kids
Type	IH 25/2
Dimensions (W x H x D)	166 x 141 x 148 mm
Weight	1.4 kg
Operating pressure	approx. 0.8 to 1.45 bar
Atomiser filling volume	Min. 2 ml Max. 8 ml
Medication flow rate	approx. 0.3 ml/min
Nasal douche filling volume	Min. 2 ml Max. 10 ml
Sound pressure	approx. 52 dBA (acc. to DIN EN 13544-1 section 26)

Mains connection	230 V~; 50 Hz; 230 VA UK: 240 V~; 50 Hz; 240 VA Saudi Arabia: 220 V~; 60 Hz; 220 VA
------------------	---

Expected service life	1000 h
-----------------------	--------

Operating conditions	Temperature: +10 °C to +40 °C Relative humidity: 10% to 95% Ambient pressure: 700 to 1060 hPa
----------------------	---

Storage and transportation conditions	Temperature: 0 °C to +60 °C Relative humidity: 10% to 95% Ambient pressure: 500 to 1060 hPa
---------------------------------------	---

Aerosol properties	1) Flow: 5.3 l/min 2) Aerosol delivery: 0.326 ml 3) Aerosol delivery rate: 0.132 ml/min 4) Particle size (MMAD): 3.07 µm
--------------------	---

The serial number is located on the device or in the battery compartment.

Subject to technical changes.

Particle size diagram

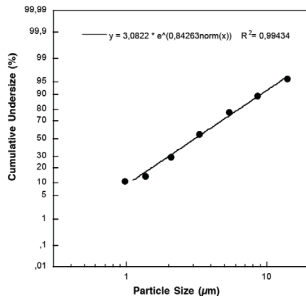

Measurements were performed using a sodium fluoride solution with a “Next Generation Impactor” (NGI). The diagram may therefore not be applicable to suspensions or highly viscous medications. You can obtain more detailed information from the manufacturer of your medication.

12. Replacement parts and wearing parts

Designation	Material	REF
IH 26 Kids year pack (contains mouthpiece, silicone children's mask, silicone baby mask, atomiser, compressed air hose, filter)	PP/PVC/ silicone	601.19
Standard IH 26 year pack (contains mouthpiece, nose-piece, adult mask, children's mask, atomiser, compressed air hose, filter)	PP/PVC	601.28
Nasal douche	PP	601.37
Baby mask	PVC	601.31
Removable “giraffe”	PP/PVC	164.182

Note

If the device is not used according to the instructions specified, perfect functionality cannot be guaranteed! We reserve the right to make technical changes to improve and develop the product. This device and its accessories comply with the European standards EN60601-1 and EN60601-1-2 (CISPR 11, IEC61000-3-2, IEC61000-3-3, IEC61000-4-2, IEC61000-4-3, IEC61000-4-4, IEC61000-4-5, IEC61000-4-6, IEC61000-4-7, IEC61000-4-8, IEC61000-4-11) as well as EN13544-1 and are subject to particular precautions with regard to electromagnetic compatibility. This device meets the requirements of European Directive 93/42/EEC for medical devices, as well as those of the Medizinproduktegesetz (German Medical Devices Act).

NOTES ON ELECTROMAGNETIC COMPATIBILITY

- The device is suitable for use in all environments listed in these instructions for use, including domestic environments.
- The use of the device may be limited in the presence of electromagnetic disturbances. This could result in issues such as error messages or the failure of the display/device.
- Avoid using this device directly next to other devices or stacked on top of other devices, as this could lead to faulty operation. If, however, it is necessary to use the device in the manner stated, this device as well as the other devices must be monitored to ensure they are working properly.

13. Warranty and service

Beurer GmbH, Söflinger Straße 218, 89077 Ulm, Germany (hereinafter referred to as “Beurer”) provides a warranty for this product, subject to the requirements below and to the extent described as follows.

The warranty conditions below shall not affect the seller's statutory warranty obligations which ensue from the sales agreement with the buyer. The warranty shall apply without prejudice to any mandatory statutory provisions on liability.

Beurer guarantees the perfect functionality and completeness of this product.

The worldwide warranty period is 5 years, commencing from the purchase of the new, unused product from the seller.

The warranty only applies to products purchased by the buyer as a consumer and used exclusively for personal purposes in the context of domestic use. German law shall apply.

During the warranty period, should this product prove to be incomplete or defective in functionality in accordance with the following provisions, Beurer shall carry out a repair or a replacement delivery free of charge, in accordance with these warranty conditions.

If the buyer wishes to make a warranty claim, they should approach their local retailer in the first instance: see the attached “International Service” list of service addresses.

The buyer will then receive further information about the processing of the warranty claim, e.g. where they can send the product and what documentation is required.

A warranty claim shall only be considered if the buyer can provide Beurer, or an authorised Beurer partner, with

- a copy of the invoice/purchase receipt, and
- the original product.

The following are explicitly excluded from this warranty:

- deterioration due to normal use or consumption of the product;
- accessories supplied with this product which are worn out or used up through proper use (e.g. batteries, rechargeable batteries, cuffs, seals, electrodes, light sources, attachments and nebuliser accessories);
- products that are used, cleaned, stored or maintained improperly and/or contrary to the provisions of the instructions for use, as well as products that have been opened, repaired or modified by the buyer or by a service centre not authorised by Beurer;
- damage that arises during transport between manufacturer and customer, or between service centre and customer;
- products purchased as seconds or as used goods;
- consequential damage arising from a fault in this product (however, in this case, claims may exist arising from product liability or other compulsory statutory liability provisions).

Repairs or an exchange in full do not extend the warranty period under any circumstances.

Sommaire

1. Familiarisation avec l'appareil.....	25
2. Symboles utilisés.....	25
3. Consignes d'avertissement et de mise en garde	26
4. Description de l'appareil et des accessoires.....	28
5. Mise en service.....	28
6. Utilisation.....	29
7. Changement du filtre.....	31
8. Nettoyage et désinfection.....	32
9. Élimination.....	33
10. Solution aux problèmes.....	34
11. Caractéristiques techniques.....	34
12. Pièces de rechange et consommables.....	35
13. Garantie et maintenance.....	36

Contenu

Voir la description de l'appareil et des accessoires à la page 28.

- Inhalateur
- Nébuliseur
- Figurine « girafe »
- Connecteur
- Tuyau à air comprimé
- Embout buccal
- Masque pour enfant
- Masque pour bébé en silicone
- Masque pour enfant en silicone
- Coude
- Filtre de rechange
- Pochette de rangement
- Le présent mode d'emploi

1. Familiarisation avec l'appareil

Chère cliente, cher client,

Nous vous remercions d'avoir choisi l'un de nos produits. Notre société est réputée pour l'excellence de ses produits et les contrôles de qualité auxquels ils sont soumis. Nos produits couvrent les domaines de la chaleur, du poids, de la tension artérielle, de la température corporelle, de la thérapie douce, des massages et de l'amélioration de l'air.

Veillez lire ce mode d'emploi attentivement, conservez-le pour un usage ultérieur, mettez-le à disposition des autres utilisateurs et suivez les consignes qui y figurent.

Sincères salutations,
Votre équipe Beurer

Domaine d'application

Cet inhalateur est un appareil servant à la nébulisation de liquides et de médicaments liquides (aérosols) et au traitement des voies respiratoires supérieures et inférieures.

Grâce à la nébulisation et l'inhalation du médicament prescrit ou recommandé par votre médecin, vous pouvez prévenir les maladies des voies respiratoires, atténuer leurs effets secondaires et accélérer la guérison. Veuillez vous adresser à votre médecin ou votre pharmacien pour de plus amples informations quant aux possibilités d'application.

L'appareil est adapté à l'inhalation à domicile. Ne pas inhaler de médicaments sans avoir demandé l'avis de votre médecin. Préparez-vous à inhaler calmement et dans un moment de détente. Inspirez doucement et profondément afin de permettre au médicament d'atteindre les bronches fines situées en profondeur. Expirez normalement.

Après un traitement, l'appareil est de nouveau prêt à être utilisé. Le traitement consiste à remplacer tous les accessoires y compris le nébuliseur et le filtre à air, ainsi qu'à désinfecter les surfaces de l'appareil avec un produit désinfectant classique. Notez qu'il est nécessaire de remplacer tous les accessoires lorsque l'appareil est utilisé par plusieurs personnes.

Nous recommandons de changer le nébuliseur et les autres accessoires après un an d'utilisation. L'appareil ne doit pas être calibré.

2. Symboles utilisés

Les symboles suivants sont utilisés dans le mode d'emploi.



Avertissement Ce symbole vous avertit des risques de blessures ou des dangers pour votre santé.









Attention Ce symbole vous avertit des éventuels dommages au niveau de l'appareil ou d'un accessoire.



Remarque Ce symbole indique des informations importantes.

Sur l'emballage ainsi que sur la plaque signalétique de l'appareil et des accessoires, les symboles suivants sont utilisés.

	Appareil de type BF
	Respecter les consignes du mode d'emploi
	Appareil de la classe de sécurité 2
	Fabricant
I	Marche
O	Arrêt
	Numéro de série
30 ON/ 30 OFF	Utilisation de 30 minutes, puis pause de 30 minutes avant la prochaine utilisation.
IP21	Protection contre les corps solides $\geq 12,5$ mm et contre les chutes verticales de gouttes d'eau.
 0483	Le sigle CE atteste de la conformité aux exigences fondamentales de la directive 93/42/EEC relative aux dispositifs médicaux.
	Éliminer l'emballage dans le respect de l'environnement

3. Consignes d'avertissement et de mise en garde

Avertissement

- Avant l'utilisation, assurez-vous que l'appareil et les accessoires ne présentent aucun dommage visible. En cas de doute, ne l'utilisez pas et adressez-vous à votre revendeur ou au service client indiqué.
- En cas de panne de l'appareil, consultez le chapitre « 10. Solutions aux problèmes ».
- L'utilisation de l'appareil ne remplace pas une consultation et un traitement médicaux. C'est pourquoi en cas de tout type de douleur ou de maladie, veuillez toujours consulter d'abord votre médecin.
- En cas de problèmes de santé quelconques, veuillez consulter votre médecin généraliste.
- Lors de l'utilisation du nébuliseur, veuillez respecter les mesures d'hygiène générales.
- Il convient de toujours respecter les consignes du médecin concernant le médicament à utiliser, le dosage, la fréquence et la durée de l'inhalation.
- Veuillez n'utiliser que des médicaments qui vous ont été prescrits ou recommandés par votre médecin ou votre pharmacien.

Attention :

pour le traitement, n'utilisez que les pièces recommandées par le médecin, correspondant à l'évolution de la maladie.

- Vérifiez sur la notice du médicament qu'il n'existe pas de contre-indication à une utilisation avec les systèmes habituels de thérapie par aérosols.
- Si l'appareil ne fonctionne pas correctement ou si des indispositions ou des douleurs apparaissent, interrompez immédiatement l'utilisation.
- Pendant l'utilisation, sachant que la brume de médicaments pourrait avoir un effet néfaste, veillez à éloigner l'appareil de vos yeux.
- N'utilisez pas l'appareil à proximité de gaz inflammables, d'oxygène ou d'oxyde d'azote.
- Cet appareil n'est pas destiné à être utilisé par des enfants ou personnes aux capacités physiques, sensorielles (par ex. l'insensibilité à la douleur) ou mentales restreintes, ou ne sachant pas l'utiliser par manque d'expérience ou de connaissances. Sauf dans le cas où ils sont surveillés par une personne responsable de leur sécurité, ou s'ils ont reçu de leur part les instructions nécessaires à une bonne utilisation de l'appareil.
- Vérifiez sur la notice du médicament qu'il n'existe pas de contre-indication à une utilisation avec les systèmes habituels de thérapie par aérosols.
- Avant chaque nettoyage et/ou chaque entretien, l'appareil doit être éteint et débranché.
- Conservez l'emballage hors de portée des enfants (risque d'étouffement).
- Pour éviter tout risque d'empêchement et d'étranglement, conservez les câbles et les conduites d'air hors de portée des jeunes enfants.
- N'utilisez pas d'accessoires qui n'ont pas été recommandés par le fabricant.
- Ne raccordez pas l'appareil à une autre tension que celle indiquée sur la plaque signalétique.
- N'immergez pas l'appareil dans l'eau et ne l'utilisez pas dans des pièces humides. En aucun cas, un liquide ne doit pénétrer dans l'appareil.
- Veuillez protéger l'appareil contre les chocs.
- Ne touchez jamais le câble d'alimentation avec les mains humides, vous risquez de recevoir une décharge électrique.
- Ne pas débrancher la prise du secteur en tirant sur le cordon d'alimentation.
- Ne pas coincer ou plier la prise du secteur, ni la faire passer sur des objets tranchants, la laisser pendre ou l'exposer à la chaleur.
- Nous recommandons de dérouler entièrement le câble d'alimentation pour éviter toute surchauffe dangereuse.

- Si le câble d'alimentation électrique de l'appareil est endommagé, il doit être mis au rebut. S'il n'est pas détachable, l'appareil doit être mis au rebut.
- Un risque de décharge électrique existe si vous ouvrez le corps de l'appareil. La déconnexion du réseau d'alimentation est uniquement assurée si l'adaptateur secteur est débranché de la prise.
- La modification de l'appareil ou des accessoires n'est pas autorisée.
- Si l'appareil est tombé, a été exposé à un fort taux d'humidité ou a subi d'autres types de dommages, il ne doit plus être utilisé. En cas de doute, veuillez contacter notre service client ou votre revendeur.
- L'inhalateur IH 26 Kids ne doit être utilisé qu'avec le nébuliseur Beurer adapté et les accessoires Beurer correspondants. En cas d'utilisation d'un nébuliseur et d'accessoires non d'origine, l'efficacité de la thérapie peut être réduite ou cela peut endommager l'appareil le cas échéant.
- Conservez l'appareil et les accessoires hors de portée des enfants et des animaux.

Attention

- Des pannes de courant, de soudaines perturbations ou d'autres conditions défavorables peuvent contribuer à mettre l'appareil hors service. C'est pourquoi nous vous recommandons de prévoir un appareil de rechange ou un médicament prescrit par votre médecin.
- Si jamais un adaptateur ou une rallonge est nécessaire, il doit respecter les normes de sécurité en vigueur. Ni la limite de puissance de l'appareil ni celle qui est indiquée sur l'adaptateur ne doivent être dépassées.
- Ne pas stocker l'appareil et le câble d'alimentation près d'une source de chaleur.
- Ne pas utiliser l'appareil dans une pièce dans laquelle des aérosols ont été utilisés préalablement. Avant de commencer la thérapie, ces pièces doivent être aérées.
- Ne pas placer d'objets dans les ouvertures de refroidissement.
- Ne jamais utiliser l'appareil s'il émet un bruit anormal.
- Pour des raisons d'hygiène, ne pas partager ses accessoires avec d'autres utilisateurs.
- Après utilisation, toujours débrancher la fiche d'alimentation.
- Stocker l'appareil dans un endroit à l'abri des intempéries. L'appareil doit être stocké dans un endroit correspondant aux conditions ambiantes spécifiées.

SÉCURITÉ

- L'appareil est équipé d'une protection contre les surintensités. Celui-ci ne doit être changé que par du personnel autorisé.

Recommandations générales

Attention

- Utilisez l'appareil uniquement :
 - sur un être humain,
 - aux fins pour lesquelles il a été conçu (c.-à-d. pour l'inhalation d'aérosols) et de la manière indiquée dans ce mode d'emploi.
- **Toute utilisation inappropriée peut être dangereuse !**
- En cas de situation d'urgence, les premiers secours sont prioritaires.
- À part les médicaments, veuillez n'utiliser que de l'eau distillée ou une solution de chlorure de sodium. Les autres liquides peuvent entraîner une panne de l'inhalateur ou du nébuliseur.
- Cet appareil n'est pas destiné à être utilisé dans un cadre professionnel ou en clinique, mais exclusivement pour une utilisation individuelle dans des foyers privés.

Avant la mise en service

Attention

- L'emballage doit être retiré avant l'utilisation de l'appareil.
- Protégez l'appareil de la poussière, de la saleté et de l'humidité, ne couvrez en aucun cas le dispositif pendant son fonctionnement.
- N'utilisez pas l'appareil dans un environnement très poussiéreux.
- Éteignez immédiatement l'appareil s'il est défectueux ou présente des défauts de fonctionnement.
- Le fabricant ne peut être tenu pour responsable des dommages causés par une utilisation inappropriée ou non conforme.

Réparation

Remarque

- Vous ne devez en aucun cas ouvrir ou réparer l'appareil ; le bon fonctionnement de l'appareil ne serait plus assuré. Le non-respect de cette consigne annulera la garantie.
- Pour toute réparation, adressez-vous au service client ou à un revendeur agréé.
- L'appareil ne nécessite aucun entretien.

4. Description de l'appareil et des accessoires

Vue d'ensemble de l'inhalateur

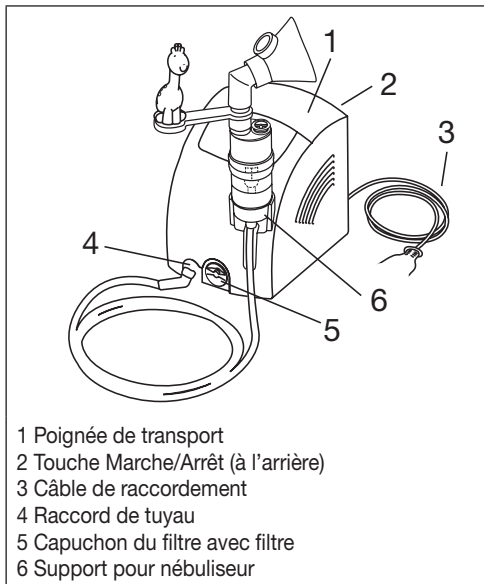

i Remarque

L'IH 26 Kids peut également être utilisé par un adulte. Les adultes peuvent utiliser une douche nasale et un accessoire séparé (contient embout buccal, embout nasal, masque pour adulte, masque pour enfant, nébuliseur, tuyau à air comprimé, filtre) pour leur inhalateur, qui ne sont pas inclus avec l'IH 26 Kids [n.i.]. Vous trouverez ci-dessous des informations sur l'utilisation de la douche nasale, de l'embout nasal, etc. Vous trouverez un aperçu de toutes les pièces de rechange au chapitre « 12. Pièces de rechange et consommables ».

5. Mise en service

Installation

Sortez l'appareil de son emballage.

Posez-le sur une surface plane.

Veillez à ce que les fentes d'aération soient dégagées.

Avant la première utilisation

i Remarque

- Avant la première utilisation, le nébuliseur et les accessoires devront être nettoyés et désinfectés. Voir « Nettoyage et désinfection » page 32.

Le connecteur [17] avec figurine « girafe » [16] peut être placé le cas échéant sur le nébuliseur.

- Raccordez le tuyau à air comprimé [7] sous le récipient à médicaments [11].

Vue d'ensemble du nébuliseur et des accessoires

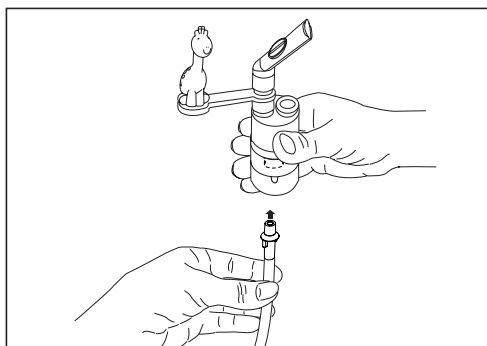
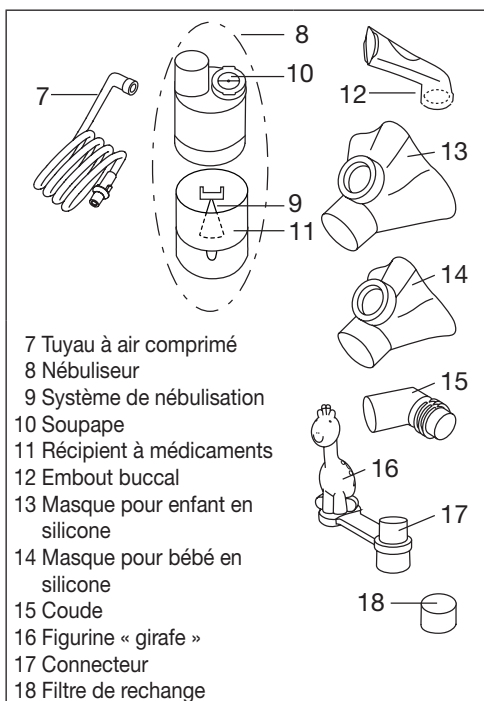

- Raccordez l'autre extrémité du tuyau à air comprimé [7] au raccord de tuyau [4] de l'inhalateur avec une légère rotation.

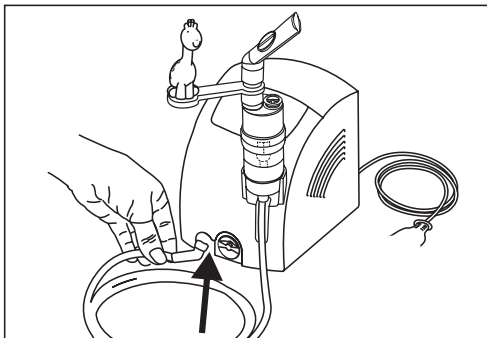

Connexion au secteur

Branchez l'appareil uniquement à la tension indiquée sur la plaque signalétique.

- Branchez la fiche électrique du câble de raccordement [3] sur une prise secteur adaptée.
- Pour connecter la fiche d'alimentation au réseau, insérez complètement la fiche dans la prise.

i Remarque

- Vérifiez qu'il y a bien une prise à proximité du lieu d'installation.
- Placez le câble de raccordement de manière à ce que personne ne puisse trébucher dessus.
- Pour déconnecter l'inhalateur du secteur après l'inhalation, éteignez d'abord l'appareil et retirez ensuite la prise du secteur.

6. Utilisation

⚠ Attention

- Pour des raisons d'hygiène, il est indispensable de nettoyer le nébuliseur [8] ainsi que les accessoires après chaque traitement, et de les désinfecter après le dernier traitement quotidien.
- Les accessoires ne doivent être utilisés que par une seule personne ; leur utilisation par plusieurs personnes est déconseillée.
- Si au cours d'une thérapie, plusieurs médicaments différents doivent être inhalés, il convient de veiller à rincer le nébuliseur [8] à l'eau chaude du robinet après chaque usage. Voir « Nettoyage et désinfection » page 32.
- Respectez les instructions de ce mode d'emploi relatives au changement du filtre.
- Avant chaque utilisation de l'appareil, contrôlez la bonne fixation des raccords du flexible sur l'inhalateur [4] et sur le nébuliseur [8].

- Contrôlez le fonctionnement correct de l'appareil avant de l'utiliser ; pour ce faire, mettez brièvement l'inhalateur en marche (avec le nébuliseur raccordé, mais sans médicaments). L'appareil fonctionne correctement si de l'air sort alors du nébuliseur [8].

6.1 Insertion du système de nébulisation

- Ouvrez le nébuliseur [8] en tournant la partie supérieure dans le sens inverse des aiguilles d'une montre par rapport au récipient à médicaments [11]. Insérez le système de nébulisation [9] dans le récipient à médicaments [11].
- Assurez-vous que le cône d'arrivée de médicaments est bien en place sur le cône du conduit d'air à l'intérieur du nébuliseur [8].

6.2. Assemblage du nébuliseur

- Versez une solution saline isotonique ou le médicament directement dans le récipient à médicaments [11]. Attention à ne pas trop le remplir ! La quantité de remplissage maximale recommandée est de 8 ml.
- Utilisez uniquement des médicaments prescrits par votre médecin et demandez la durée et la dose d'inhalation adaptées à vos besoins !
- Si la dose de médicament prescrite est inférieure à 2 ml, remplissez cette quantité avec une solution de chlorure de sodium isotonique jusqu'à un minimum de 4 ml. La dilution est également nécessaire pour les médicaments visqueux. Conformez-vous aux indications de votre médecin.

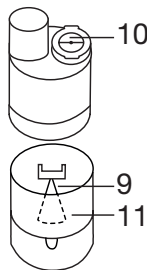

6.3. Fermeture du nébuliseur

- Fermez le nébuliseur [8] en tournant la partie supérieure dans le sens des aiguilles d'une montre par rapport au récipient à médicaments [11]. Assurez-vous que le nébuliseur est bien fermé.

6.4 Insertion de la soupape

- Appuie sur la soupape [10] dans l'ouverture prévue à cet effet sur le dessus du nébuliseur [8].

i Remarque

Le système de soupape assure un meilleur dépôt du médicament dans les poumons. N'utilisez la soupape [10] qu'avec l'embout buccal [12] et jamais avec le masque [13, 14] ni l'embout nasal [n.i.].

6.5 Raccordement des accessoires au nébuliseur

- Raccorder les accessoires souhaités avec le nébuliseur [8]. L'embout buccal [12] ou l'embout nasal [n.i.] peut être placé directement sur l'appareil. Le masque

pour enfant [13] et le masque pour bébé [14] doivent être fixés au nébuliseur à l'aide du coude [15].

i Remarque

L'inhalation avec l'embout buccal est la forme de thérapie la plus efficace. L'utilisation du masque d'inhalation n'est recommandée que lorsque l'utilisation d'un embout buccal n'est pas possible (par exemple, chez les enfants qui ne peuvent pas encore inhaler dans l'embout buccal).

Lorsque vous inhalez dans le masque, assurez-vous que celui-ci est bien positionné et que vos yeux ne sont pas couverts.

- Retirez le nébuliseur [8] de son support [6] en le tirant vers le haut avant de commencer le traitement.
- Démarrez l'inhalateur à l'aide de l'interrupteur Marche/Arrêt [2].
- Le brouillard de pulvérisation qui s'échappe du nébuliseur indique que l'appareil fonctionne correctement.

6.6 Traitement

- Tenez ou placez le bébé ou l'enfant qui doit recevoir le traitement dans une position aussi verticale que possible. N'utilisez pas l'appareil lorsque le bébé ou l'enfant est allongé.
- Pendant l'inhalation, les plus grands enfants et les adultes doivent rester debout et détendus à côté d'une table et non assis sur une chaise, pour ne pas compresser les voies respiratoires et risquer de compromettre l'efficacité du traitement.
- Inspirez profondément le médicament pulvérisé.

! Attention

L'appareil n'est pas adapté pour être utilisé pendant une longue durée : après 30 minutes d'utilisation, il doit être arrêté pendant 30 minutes.

i Remarque

Tenez le nébuliseur droit (vertical) pendant l'inhalation ; autrement, la nébulisation ne fonctionne pas et l'appareil ne peut plus fonctionner correctement.

! Attention

Les huiles essentielles thérapeutiques, les sirops contre la toux, les solutions à gargariser, les gouttes pour la friction cutanée ou pour les bains à vapeur ne sont par principe pas adaptés à l'inhalation par inhalateur. Ces additifs sont souvent de nature visqueuse et risquent de nuire durablement au bon fonctionnement de l'appareil ainsi qu'à l'efficacité du traitement. En cas d'hypersensibilité des bronches, des médicaments à base d'huiles essentielles peuvent provoquer un bronchospasme aigu (un resserrement spasmodique soudain des bronches accompagné d'une dyspnée). Renseignez-vous auprès de votre médecin ou de votre pharmacien !

6.7 Fin de l'inhalation

Si le brouillard de pulvérisation ne s'échappe plus que de façon irrégulière ou si le bruit change au cours de l'inhalation, vous pouvez arrêter l'inhalation.

- Après utilisation, éteignez l'inhalateur à l'aide de l'interrupteur Marche/Arrêt [2] et débranchez-le du secteur.
- Après le traitement, remettez le nébuliseur [8] dans son support [6].

6.8 Douche nasale

La douche nasale n'est pas fournie avec l'IH 26 Kids [n.i.].

Vous trouverez un aperçu de toutes les pièces de rechange au chapitre « 12. Pièces de rechange et consommables ».

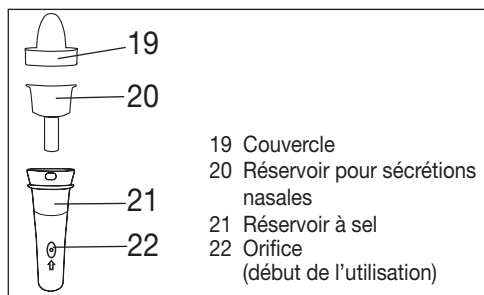

Vous pouvez vous nettoyer les narines à l'aide de la douche nasale. La douche nasale produit un jet fin idéal pour le traitement de troubles respiratoires ou pour l'humidification de la muqueuse nasale.

Nous recommandons d'utiliser la douche nasale en cas de rhume, de sécheresse nasale, de présence excessive de poussière, d'allergies au pollen, d'inflammation chronique des sinus ou sur les conseils de votre médecin.

Avertissement

- N'utilisez pas la douche nasale en association avec d'autres médicaments ou huiles essentielles.





Attention

- Utilisez la douche nasale uniquement avec des solutions de chlorure de sodium isotoniques.
- Remplacez la douche nasale tous les ans.

Le volume maximal de la douche nasale est de 10 ml. Si vous n'êtes pas sûr de la dilution correcte de la solution de chlorure de sodium, demandez à votre pharmacien.

6.9. Utilisation de la douche nasale

Pour utiliser correctement la douche nasale, suivez les étapes suivantes :

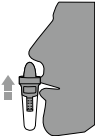
<p>1. Tournez le couvercle [19] à 90° dans le sens inverse des aiguilles d'une montre et tirez-le vers le haut.</p> <p>2. Retirez le réservoir [20] en le tirant vers le haut.</p>	
<p>3. Remplissez le réservoir à sel [21] d'une solution de chlorure de sodium.</p>	
<p>4. Placez le réservoir [20] dans le réservoir à sel [21].</p> <p>5. Placez le couvercle [19] sur le réservoir à sel [21]. Tournez le couvercle [19] dans le sens des aiguilles d'une montre jusqu'à ce qu'il s'enclenche.</p>	
<p>6. Raccordez le tuyau à air comprimé [7] sous le réservoir à sel [21].</p>	
<p>7. Placez le couvercle [19] avec précaution dans une narine. Respirez par le nez.</p>	

8. Appuyez sur l'interrupteur Marche/Arrêt [2] à l'arrière de l'inhalateur. Pour commencer l'utilisation, placez un doigt sur l'orifice [22] du réservoir.

Remarque

Pendant l'utilisation, respirez lentement et régulièrement par le nez. Inclinez légèrement la tête dans la direction opposée à la narine traitée, de sorte que la solution de chlorure de sodium puisse s'écouler en profondeur dans le nez.

9. Pour faire une pause ou terminer l'utilisation de la douche nasale, retirez votre doigt de l'orifice [22] du réservoir à sel [21].

10. Vous pouvez terminer l'utilisation de l'appareil dès que votre nez est propre. Il ne faut pas poursuivre l'utilisation de l'appareil après avoir consommé la capacité maximale.

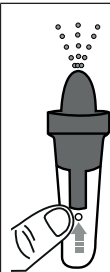

6.10. Nettoyage

Voir « Nettoyage et désinfection » page 32.

7. Changement du filtre

Dans des conditions d'utilisation normales, le filtre à air est prévu pour être changé après environ 500 heures d'utilisation ou une année. Vérifiez l'état du filtre à air régulièrement (toutes les 10 à 12 atomisations). S'il est très sale ou bouché, remplacez le filtre utilisé. Si le filtre est humide, il doit également être remplacé par un filtre neuf.

Attention

- N'essayez pas de nettoyer et de réutiliser le filtre usagé !
- Utilisez exclusivement le filtre d'origine du fabricant, votre inhalateur risquant autrement d'être endommagé ou le traitement de ne pas être assez efficace.
- Le filtre à air ne doit pas être réparé ou entretenu alors qu'une personne est en train d'utiliser l'appareil.
- N'utilisez en aucun cas l'appareil sans filtre.

Procédez comme suit pour changer le filtre :

Attention

- Éteindre tout d'abord l'appareil, puis le débrancher du secteur.
- Laisser l'appareil refroidir.

1. Tirer le capuchon du filtre [5] vers l'avant.

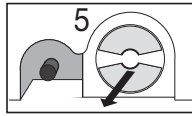

i Remarque

Si le filtre reste dans l'appareil après le retrait du capuchon, retirez-le, par exemple avec une pince ou un objet similaire.

2. Réinsérer le capuchon du filtre [5] avec un nouveau filtre.
3. S'assurer qu'il est bien fixé.

8. Nettoyage et désinfection

Nébuliseur et accessoires

⚠ Avertissement

Afin d'éviter tout risque pour la santé, veillez à observer les prescriptions d'hygiène suivantes.

- Le nébuliseur [8] et les accessoires sont prévus pour une utilisation répétée. Veillez tenir compte du fait que les différents domaines d'utilisation exigent différents moyens de nettoyage et de retraitement hygiénique.

Remarque :

- Ne pas nettoyer mécaniquement le nébuliseur ainsi que les accessoires avec des brosses ou des objets similaires, sachant que ceci pourrait causer des dommages irréparables et par conséquent, le succès ciblé de traitement ne peut plus être garanti.
- Concernant les exigences supplémentaires relatives à la préparation hygiénique nécessaire (traitement des mains, des médicaments ou des solutions d'inhalation) pour les groupes à haut risque (par ex. les patients atteints de mucoviscidose), veuillez vous renseigner auprès de votre médecin.
- Veillez à bien sécher le nébuliseur et les accessoires après chaque nettoyage/désinfection. L'humidité résiduelle peut fortement favoriser la prolifération de bactéries.

Préparation

- Toutes les pièces du nébuliseur [8] ainsi que les accessoires utilisés doivent être nettoyés immédiatement après chaque traitement, afin d'éliminer les résidus médicamenteux et les impuretés.
- Pour cela, démontez les différentes pièces du nébuliseur [8], des masques [13, 14] et de la douche nasale [n.i.].

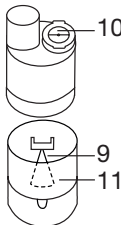

- Retirez l'embout buccal [12], les masques [13, 14] ou l'embout nasal [n.i.] du nébuliseur.
- Démontez l'embout nasal [n.i.] si vous l'avez utilisé avec l'embout confort.
- Démontez le nébuliseur en tournant la partie supérieure dans le sens inverse des aiguilles d'une montre par rapport au récipient à médicaments [11].
- Retirez le système de nébulisation [9] du récipient à médicaments [11].
- Retirez la soupape [10] du nébuliseur [8] en la tirant.
- Procédez dans l'ordre inverse lorsque vous remontez le nébuliseur.

Nettoyage

⚠ Attention

Avant chaque nettoyage, l'appareil devra être éteint, débranché du secteur et refroidi.

Le nébuliseur et l'accessoire utilisé, comme l'embout buccal, le masque, etc. doivent être nettoyés à l'eau chaude, mais pas bouillante, après chaque utilisation. Séchez les pièces soigneusement avec un chiffon doux. Lorsqu'elles sont entièrement sèches, assemblez de nouveau les pièces et posez-les dans un récipient sec et étanche ou effectuez la désinfection.

Assurez-vous que tous les résidus ont été éliminés lors du nettoyage. À cet effet, n'utilisez jamais de substances pouvant être potentiellement toxiques au contact avec la peau ou les muqueuses, ainsi que lorsqu'elles sont avalées ou inhalées.

Pour nettoyer l'appareil, utilisez un chiffon sec doux et un détergent doux.

N'utilisez pas de produit de nettoyage agressif et ne mettez jamais l'appareil sous l'eau.

⚠ Attention

- Assurez-vous que l'eau ne s'infiltre pas à l'intérieur de l'appareil !
- Ne lavez pas l'appareil ni les accessoires au lave-vaisselle !
- Lorsqu'il est branché, l'appareil ne doit pas être saisi avec des mains humides ; protégez l'appareil contre les éclaboussures d'eau. L'appareil doit uniquement être utilisé lorsqu'il est entièrement sec.
- Ne pulvérisez pas de liquide dans les fentes d'aération ! En pénétrant à l'intérieur de l'appareil, les liquides peuvent entraîner un endommagement de l'électronique et des autres pièces de l'inhalateur et, par conséquent, un dysfonctionnement de l'appareil.

Eau de condensation, entretien du flexible

Selon les conditions environnementales, de la condensation peut apparaître dans le tuyau. Pour éviter l'apparition de germes et garantir une thérapie irréprochable, tenir impérativement à l'écart de l'humidité. Pour ce faire, respectez les mesures suivantes :

- Retirez le tuyau à air comprimé [7] du nébuliseur [8].
- Laissez le tuyau branché du côté de l'inhalateur [4].
- Utilisez l'inhalateur jusqu'à ce que l'humidité soit éliminée par l'air qui le traverse.
- Remplacez le tuyau en cas d'encrassement important.

Désinfection

Veillez strictement respecter les points mentionnés ci-dessous lors de la désinfection du nébuliseur et des accessoires. Il convient de désinfecter les différentes pièces au plus tard après la dernière utilisation quotidienne.

(Tout ce dont vous avez besoin est d'un peu de vinaigre blanc et d'eau distillée !)

- Commencez par nettoyer le nébuliseur et les accessoires, comme décrit dans la section « Nettoyage ».
- Démontez le nébuliseur [8] et la douche nasale [n.i.], l'embout buccal [12], les masques en silicone [13, 14] et l'embout nasal [n.i.] et laissez-les tremper 5 minutes dans de l'eau bouillante.
- Pour nettoyer les autres accessoires, utilisez un mélange composé de $\frac{1}{4}$ de vinaigre et de $\frac{3}{4}$ d'eau distillée. Assurez-vous que la quantité soit suffisante pour que les pièces comme les masques en PVC [n.i.] et le tuyau [7] soient complètement immergées. Les accessoires qui peuvent être bouillis peuvent également être désinfectés de cette manière.
- Laissez tremper les pièces pendant 30 minutes dans le mélange au vinaigre.
- Rincez les pièces à l'eau et séchez-les soigneusement avec un chiffon doux.

Attention

Le tuyau à air comprimé et les masques en PVC [n.i.] ne doivent pas être bouillis ni autoclavés.

- Lorsqu'elles sont entièrement séchées, assemblez de nouveau les pièces et posez-les dans un récipient sec et étanche.

Remarque

Après le nettoyage, assurez-vous que les pièces sont tout à fait sèches. Dans le cas contraire, le risque de croissance des germes augmente.

Séchage

- Posez les différentes pièces sur une surface sèche, propre et absorbante, et laissez-les sécher complètement (au moins pendant 4 heures).

Résistance des matériaux

- Tout comme d'autres produits en matière plastique, le nébuliseur et les accessoires sont sujets à une certaine usure suite à une utilisation et un traitement hygiénique fréquents. Au fil du temps, ceci pourrait provoquer un changement de l'aérosol et par conséquent, nuire à l'efficacité de la thérapie. C'est pourquoi nous recommandons de changer le nébuliseur et les autres accessoires après un an d'utilisation.
- Pour choisir le produit de nettoyage ou de désinfection, il convient d'observer les points suivants : N'utilisez qu'un produit de nettoyage ou de désinfection doux, que vous doserez selon les indications du fabricant.

Stockage

- Ne pas stocker l'appareil dans des pièces à fort taux d'humidité (par ex. dans la salle de bain) ou le transporter avec des objets humides.
- Stocker et transporter l'appareil à l'abri du rayonnement prolongé direct du soleil.
- Les accessoires peuvent être rangés en toute sécurité dans le compartiment à accessoires. Ranger l'appareil dans un endroit sec, de préférence dans son emballage.

9. Élimination

Dans le cadre de la protection de l'environnement, il est interdit de jeter l'appareil avec les déchets ménagers.

Veillez éliminer l'appareil conformément à la directive européenne – **WEEE** (Waste Electrical and Electronic Equipment) relative aux appareils électriques et électroniques usagés.

Pour toute question à ce sujet, adressez-vous aux collectivités locales responsables de l'élimination et du recyclage de ces produits.



10. Solution aux problèmes

Problèmes/questions	Causes possibles/solution
Le nébuliseur ne produit pas ou trop peu d'aérosol.	<ol style="list-style-type: none"> 1. Trop ou trop peu de médicament dans le nébuliseur. Minimum : 2 ml, maximum : 8 ml. 2. Vérifier que la buse n'est pas bouchée. Le cas échéant, nettoyer la buse (par ex. en la rinçant). Allumer à nouveau le nébuliseur. ATTENTION : ne percer soigneusement les trous fins qu'à l'arrière de la buse. 3. Le nébuliseur n'est pas maintenu en position verticale.
Le nébuliseur ne produit pas ou trop peu d'aérosol.	<ol style="list-style-type: none"> 4. Un médicament liquide inadapté a été versé dans le nébuliseur (par ex. un liquide trop visqueux). Le médicament liquide devra être prescrit par le médecin.
L'émission est trop faible.	Tuyau plié, filtre encrassé, trop de solution pour inhalation.
Quels médicaments peuvent être inhalés ?	Consulter un médecin à ce sujet. En général, tous les médicaments qui conviennent et qui sont approuvés pour un inhalateur peuvent être inhalés.
Il reste des résidus de solution d'inhalation dans le nébuliseur.	Ceci est normal et dû à des raisons techniques. Cesser l'inhalation dès que le bruit du nébuliseur est différent.
Que faut-il observer pour les jeunes enfants et les enfants ?	<ol style="list-style-type: none"> 1. Chez les jeunes enfants et les enfants, le masque doit recouvrir la bouche et le nez pour assurer une inhalation efficace. 2. Chez les enfants, le masque doit également recouvrir la bouche et le nez. Pendant le sommeil, il n'est pas recommandé d'utiliser le nébuliseur, car dans cet état, le médicament n'atteint pas les poumons en quantité suffisante.

Problèmes/questions	Causes possibles/solution
	Remarque : l'inhalation ne devrait être effectuée que sous la surveillance et qu'avec le soutien d'une personne adulte, et les enfants ne doivent pas rester sans surveillance.
Pourquoi le nébuliseur doit-il être remplacé régulièrement ?	Il existe deux raisons pour cela : <ol style="list-style-type: none"> 1. Pour garantir un spectre de particules efficace d'un point de vue thérapeutique, l'alésage de la buse ne doit pas dépasser un diamètre donné. En raison des sollicitations mécaniques et thermiques, le plastique est soumis à une certaine usure. Le système de nébulisation [9] est particulièrement sensible. La composition des gouttes de l'aérosol peut alors se modifier, ce qui a une incidence directe sur l'efficacité du traitement. 2. En outre, il est recommandé de changer régulièrement le nébuliseur pour des raisons d'hygiène.
Chaque individu a-t-il besoin de son propre nébuliseur ?	Pour des raisons d'hygiène, c'est absolument indispensable.

11. Caractéristiques techniques

Modèle	IH 26 Kids
Type	IH 25/2
Dimensions (l x H x P)	166 x 141 x 148 mm
Poids	1,4 kg
Pression de travail	env. 0,8 – 1,45 bar
Volume de remplissage du nébuliseur	2 ml min. 8 ml max.
Débit du médicament	environ 0,3 ml/min
Volume de remplissage de la douche nasale	2 ml min. 10 ml max.
Pression acoustique	max. 52 dBA (selon DIN NE 13544-1 paragraphe 26)

Connexion au secteur	230 V~; 50 Hz; 230 VA R.-U. : 240 V~; 50 Hz; 240 VA Arabie saoudite : 220 V~; 60 Hz; 220 VA
Durée de vie prévue	1 000 h
Conditions d'utilisation	Température : +10 °C à +40 °C Humidité relative de l'air : 10 % à 95 % Pression atmosphérique : 700 à 1 060 hPa
Conditions de stockage et de transport	Température : 0 °C à +60 °C Humidité relative de l'air : 10 % à 95 % Pression atmosphérique : 500 à 1 060 hPa
Caractéristiques de l'aérosol	1) Débit : 5,3 l/min 2) Distribution : 0,326 ml 3) Débit de distribution : 0,132 ml/min 4) Taille des particules (MMAD) : 3,07 µm

Le numéro de série se trouve sur l'appareil ou dans le compartiment à piles.

Sous réserve de modifications techniques.

Diagramme sur la taille des particules

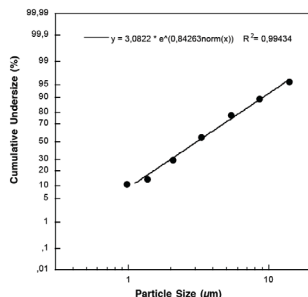

Les mesures ont été effectuées avec une solution de fluorure de sodium à l'aide d'un impacteur NGI (Next Generation Impactor).

Il se peut que le diagramme ne soit pas applicable tel quel pour les suspensions ou des médicaments très visqueux. Pour de plus amples informations, veuillez contacter le fabricant du médicament en question.

12. Pièces de rechange et consommables

Désignation	Matériau	RÉF.
Yearpack IH 26 Kids (contient embout buccal, masque pour enfant en silicone, masque pour bébé en silicone, nébuliseur, tuyau à air comprimé, filtre)	PP/PVC/silicone	601.19
Yearpack IH 26 Standard (contient embout buccal, embout nasal, masque pour adulte, masque pour enfant, nébuliseur, tuyau à air comprimé, filtre)	PP/PVC	601.28
Douche nasale	PP	601.37
Masque pour bébé	PVC	601.31
Figurine « girafe »	PP/PVC	164.182

Remarque

En cas d'utilisation de l'appareil en dehors des spécifications, un fonctionnement irréprochable ne peut pas être garanti ! Nous nous réservons le droit d'effectuer des modifications techniques pour améliorer et faire évoluer le produit. Cet appareil et les accessoires correspondants satisfont aux normes européennes EN60601-1 et EN60601-1-2 (CISPR 11, IEC61000-3-2, IEC61000-3-3, IEC61000-4-2, IEC61000-4-3, IEC61000-4-4, IEC61000-4-5, IEC61000-4-6, IEC61000-4-7, IEC61000-4-8, IEC61000-4-11) ainsi qu'EN13544-1 et doivent faire l'objet de mesures de précautions particulières concernant la compatibilité électromagnétique. L'appareil est conforme aux exigences de la directive européenne 93/42/EEC sur les produits médicaux, ainsi que de la loi sur les produits médicaux.

INFORMATIONS SUR LA COMPATIBILITÉ ÉLECTROMAGNÉTIQUE

- L'appareil est prévu pour fonctionner dans tous les environnements indiqués dans ce mode d'emploi, y compris dans un environnement domestique.
- En présence d'interférences électromagnétiques, vous risquez de ne pas pouvoir utiliser toutes les fonctions de l'appareil. Vous pouvez alors rencontrer, par exemple, des messages d'erreur ou une panne de l'écran/de l'appareil.
- Évitez d'utiliser cet appareil à proximité immédiate d'autres appareils ou en l'empilant sur d'autres appareils, car cela peut provoquer des dysfonctionnements. S'il n'est pas possible d'éviter le genre de situation précédemment indiqué, il convient alors de surveiller cet appareil et les autres appareils afin d'être certain que ceux-ci fonctionnent correctement.

13. Garantie et maintenance

La société Beurer GmbH, sise Söflinger Straße 218, 89077 Ulm, Allemagne, (ci-après désignée « Beurer ») propose une garantie pour ce produit dans les conditions suivantes et dans la mesure prévue ci-après.

Les conditions de garantie suivantes n'affectent en rien les obligations de garantie du vendeur découlant du contrat de vente conclu avec l'acheteur.

La garantie s'applique également sans préjudice de la responsabilité légale obligatoire.

Beurer garantit le bon fonctionnement et l'intégrité de ce produit.

La période de garantie mondiale est de 5 ans à compter de la date d'achat par l'acheteur du produit neuf et non utilisé.

Cette garantie ne s'applique qu'aux produits achetés par l'acheteur en tant que consommateur et utilisés uniquement à des fins personnelles dans le cadre d'une utilisation domestique.

Le droit allemand s'applique.

Si, au cours de la période de garantie, ce produit s'avère incomplet ou défectueux conformément aux dispositions suivantes, Beurer s'engage à proposer gratuitement un remplacement ou une réparation conformément aux présentes Conditions de garantie.

Si l'acheteur souhaite faire valoir la garantie, il doit d'abord s'adresser au revendeur local : cf. liste « Service client à l'international » ci-jointe pour connaître les adresses du service après-vente.

L'acheteur recevra ensuite des informations complémentaires concernant le déroulement de la demande de garantie, par exemple, l'adresse à laquelle envoyer le produit et les documents requis.

Une demande de garantie ne peut être prise en compte que si l'acheteur présente

- une copie de la facture/du reçu et
- le produit d'origine

à Beurer ou à un partenaire autorisé de Beurer.

La présente Garantie exclut expressément

- toute usure découlant de l'utilisation ou de la consommation normale du produit ;
- les accessoires fournis avec le produit qui s'usent ou qui sont consommés dans le cadre d'une utilisation normale du produit (par exemple, piles, piles rechargeables, manchettes, joints, électrodes, ampoules, embouts et accessoires pour inhalateur) ;
- les produits utilisés, nettoyés, stockés ou entretenus de manière inappropriée et/ou contraire aux conditions d'utilisation, ainsi que les produits ouverts, réparés ou modifiés par l'acheteur ou par un service client non agréé par Beurer ;
- les dommages survenus lors du transport entre le fabricant et le client ou entre le service client et le client ;
- les produits achetés en tant qu'article de second choix ou d'occasion ;
- les dommages consécutifs qui résultent d'une défaillance du produit (dans ce cas, toutefois, des réclamations peuvent être soulevées relatives à la responsabilité du fait des produits ou à d'autres dispositions légales obligatoires relatives à la responsabilité).

Les réparations ou le remplacement complet ne prolongent en aucun cas la période de garantie.

Índice

1. Introducción	37
2. Explicación de los símbolos	37
3. Indicaciones de advertencia y de seguridad	38
4. Descripción del aparato y los accesorios	40
5. Puesta en funcionamiento	40
6. Manejo	41
7. Cambio de filtro	44
8. Limpieza y desinfección	44
9. Eliminación	46
10. Resolución de problemas	46
11. Datos técnicos	47
12. Piezas de repuesto y de desgaste	47
13. Garantía y asistencia	48

Artículos suministrados

Véase la descripción del aparato y de los accesorios en la página 40.

- Inhalador
- Nebulizador
- Figura de jirafa acoplable
- Pieza de empalme
- Tubo flexible de aire comprimido
- Tubo de boca
- Mascarilla para niño
- Mascarilla de silicona para bebé
- Mascarilla de silicona para niño
- Pieza acodada
- Filtro de repuesto
- Bolsa para guardar
- Estas instrucciones de uso

1. Introducción

Estimada clienta, estimado cliente:

Nos alegramos de que haya elegido un producto de nuestra gama. Nuestro nombre es sinónimo de productos de alta y comprobada calidad en los ámbitos del calor, el peso, la presión arterial, la temperatura corporal, el pulso, el tratamiento suave, el masaje y el aire. Lea detenidamente estas instrucciones de uso, consérvelas para su futura utilización, asegúrese de que estén accesibles para otros usuarios y respete las indicaciones.

Atentamente,
El equipo de Beurer

Campo de aplicación

Este inhalador es un aparato para atomizar líquidos y medicamentos líquidos (aerosoles) y para tratar las vías respiratorias superiores e inferiores.

Mediante la atomización y la inhalación del medicamento prescrito o recomendado por el médico puede prevenir enfermedades de las vías respiratorias, aliviar los síntomas concomitantes y acelerar la curación. Su médico o farmacéutico le proporcionará más información sobre las posibilidades de uso.

El aparato está diseñado para realizar inhalaciones en el hogar. No obstante, la inhalación de medicamentos debe realizarse siempre por prescripción médica. Realice la inhalación de forma tranquila y relajada e inspire lenta y profundamente para que el medicamento pueda llegar hasta los bronquios profundos y finos. Espire normalmente.



El aparato quedará listo para un nuevo uso tras su preparación. Para ello deberá cambiar todos los accesorios, incluidos el nebulizador y el filtro de aire, y desinfectar la superficie del aparato utilizando un desinfectante de venta en establecimientos comerciales. Si el aparato es utilizado por varias personas, tenga en cuenta que se deberán cambiar todos los accesorios.

Recomendamos cambiar el nebulizador y los demás accesorios cada año.





El aparato no debe calibrarse.

2. Explicación de los símbolos

En estas instrucciones de uso se utilizan los siguientes símbolos.

-  **Advertencia** Indicación de advertencia sobre peligro de lesiones o daños para su salud.
-  **Atención** Indicación de seguridad sobre posibles daños del aparato o los accesorios.
-  **Nota** Indicación de información importante.

En el embalaje y en la placa de características del aparato y de los accesorios se utilizan los siguientes símbolos.

	Pieza de aplicación tipo BF
	Respetar las instrucciones de uso
	Aparato con clase de protección 2
	Fabricante
	Encendido

O	Apagado
SN	Número de serie
30 ON/ 30 OFF	30 minutos de funcionamiento, a continuación 30 minutos de descanso antes de volver a utilizar el aparato.
IP21	Protección contra cuerpos extraños $\geq 12,5$ mm y contra goteo vertical de agua.
CE 0483	El marcado CE certifica que este aparato cumple los requisitos establecidos en la Directiva 93/42/EEC relativa a los productos sanitarios.
	Eliminar el embalaje respetando el medio ambiente

- Mantenga el aparato alejado de los ojos durante su uso, ya que el vapor del medicamento podría resultar perjudicial.
- No utilice el aparato cerca de gases inflamables, oxígeno u óxido de nitrógeno.
- Este aparato no debe ser utilizado por niños o adultos con facultades físicas, sensoriales (p. ej., insensibilidad al dolor) o mentales limitadas o con poca experiencia o conocimientos, a no ser que los vigile una persona responsable de su seguridad o que esta persona les indique cómo se debe utilizar el aparato.
- Compruebe en el prospecto del medicamento si existen contraindicaciones para el uso con los sistemas habituales de aerosolterapia.
- Antes de cada tarea de limpieza o mantenimiento el aparato se debe apagar y el conector se debe desenchufar de la corriente.
- Mantenga a los niños alejados del material de embalaje (peligro de asfixia).
- Para evitar el peligro de enredo y estrangulación, mantenga los cables y conductos de aire fuera del alcance de los niños pequeños.
- No utilice piezas adicionales no recomendadas por el fabricante.
- El aparato se puede conectar únicamente a la tensión de red indicada en la placa de características.
- No sumerja el aparato en agua ni lo utilice en espacios húmedos. Bajo ningún concepto deben penetrar líquidos en el aparato.
- Proteja el aparato de impactos fuertes.
- No agarre nunca el cable de alimentación con las manos húmedas, de lo contrario podría sufrir una descarga eléctrica.
- No desenchufe el conector de la toma de corriente tirando del cable.
- No aplaste ni retuerza el cable ni lo pase por encima de objetos afilados, no lo deje colgando y protéjalo del calor.
- Recomendamos desenrollar completamente el cable de alimentación para evitar un sobrecalentamiento peligroso.
- Si el cable de alimentación de red de este aparato se daña, deberá sustituirse. Si el cable no se puede extraer, el aparato deberá sustituirse.
- Al abrir el aparato existe el peligro de recibir una descarga eléctrica. El aparato solamente estará desconectado de la red de alimentación cuando el conector se haya desenchufado de la toma de corriente.
- No está permitido realizar cambios en el aparato ni en los accesorios.

3. Indicaciones de advertencia y de seguridad



Advertencia

- Antes de utilizar el aparato, deberá asegurarse de que ni este ni los accesorios presenten daños visibles. En caso de duda, no lo use y póngase en contacto con su distribuidor o con la dirección de atención al cliente indicada.
- Si surgen problemas con el aparato, consulte el capítulo "10. Resolución de problemas".
- La utilización del aparato no exime de acudir al médico ni de seguir el tratamiento prescrito por él. Por lo tanto, cualquier dolor o enfermedad debe consultarse primero con un médico.
- ¡Si está preocupado por su salud, consulte a su médico de familia!
- Respete las medidas de higiene generales al utilizar el nebulizador.
- Siga siempre las indicaciones de su médico sobre el tipo de medicamento que debe utilizar, la dosis, la frecuencia y la duración de la inhalación.
- Utilice únicamente medicamentos prescritos o recomendados por su médico o farmacéutico.

Tenga en cuenta lo siguiente:

- Para el tratamiento solo deben utilizarse las piezas indicadas por el médico según el estadio de la enfermedad.
- Compruebe en el prospecto del medicamento si existen contraindicaciones para el uso con los sistemas habituales de aerosolterapia.
 - Si el aparato no funcionase correctamente o produjese malestar o dolor, interrumpa inmediatamente su utilización.

- El aparato no podrá utilizarse si se cae, se ha expuesto a una humedad extrema o resulta deteriorado por cualquier otro motivo. En caso de duda, póngase en contacto con el servicio de atención al cliente o con su distribuidor.
- El inhalador IH 26 Kids solo debe utilizarse con nebulizadores de Beurer adecuados y con los correspondientes accesorios de Beurer. El uso de nebulizadores y accesorios de otros fabricantes puede reducir la eficacia de la terapia y, dado el caso, dañar el aparato.
- Guarde el aparato y los accesorios fuera del alcance de los niños y de los animales domésticos.

Atención

- El aparato puede dejar de funcionar si se produce un fallo en el suministro eléctrico, una avería repentina u otras condiciones adversas. Por lo tanto, le recomendamos que disponga de un aparato de repuesto o de otro medicamento (prescrito por su médico).
- Si se requiere un adaptador o un prolongador, estos deberán cumplir la normativa de seguridad vigente. No sobrepase el límite de potencia de alimentación ni la potencia máxima especificada en el adaptador.
- No guarde el aparato ni el cable de alimentación cerca de fuentes de calor.
- No utilice el aparato en lugares en los que se hayan utilizado aerosoles con anterioridad. Ventile dichos lugares antes de iniciar la terapia.
- No introduzca nunca ningún objeto en los orificios de ventilación.
- No utilice nunca el aparato si hace un ruido anómalo.
- Por motivos de higiene, es imprescindible que cada usuario utilice sus propios accesorios.
- Desenchufe el conector de la toma de corriente después de usar el aparato.
- Guarde el aparato en un lugar protegido de las inclemencias meteorológicas. El aparato debe guardarse en las condiciones atmosféricas previstas.

FUSIBLE

- El aparato contiene un fusible de sobrecorriente que solo podrá ser sustituido por personal especializado autorizado.

Indicaciones generales

Atención

- Utilice el aparato exclusivamente:
 - en personas;
 - para el fin para el que ha sido diseñado (inhalación de aerosoles) y del modo indicado en estas instrucciones de uso.
- **¡Todo uso inadecuado puede ser peligroso!**
- En situaciones graves de emergencia, tienen prioridad los primeros auxilios.
- Utilice además de los medicamentos solo agua destilada o una solución salina. En determinadas circunstancias, otros líquidos pueden averiar el inhalador o el nebulizador.
- ¡Este aparato no está destinado al uso comercial o clínico, sino exclusivamente al uso particular en el ámbito privado!

Antes de la puesta en funcionamiento

Atención

- Antes de usar el aparato, retire todo el material de embalaje.
- Proteja el aparato del polvo, la suciedad y la humedad y no lo cubra nunca mientras esté en funcionamiento.
- No utilice el aparato en ambientes con mucho polvo.
- Apague el aparato de inmediato si presenta defectos o se producen fallos de funcionamiento.
- El fabricante declinará toda responsabilidad por daños y perjuicios debidos a un uso inadecuado o incorrecto.

Reparación

Nota

- No debe abrir ni reparar el aparato bajo ningún concepto; en caso contrario, ya no se garantizará su correcto funcionamiento. El incumplimiento de esta indicación anula la garantía.
- Para llevar a cabo las reparaciones, diríjase al servicio de atención al cliente o a un distribuidor autorizado.
- Este aparato no necesita mantenimiento.

4. Descripción del aparato y los accesorios

Vista general del inhalador

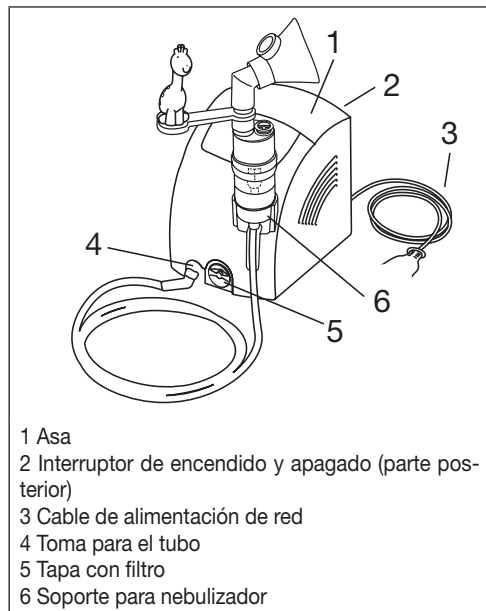

Vista general del nebulizador y los accesorios

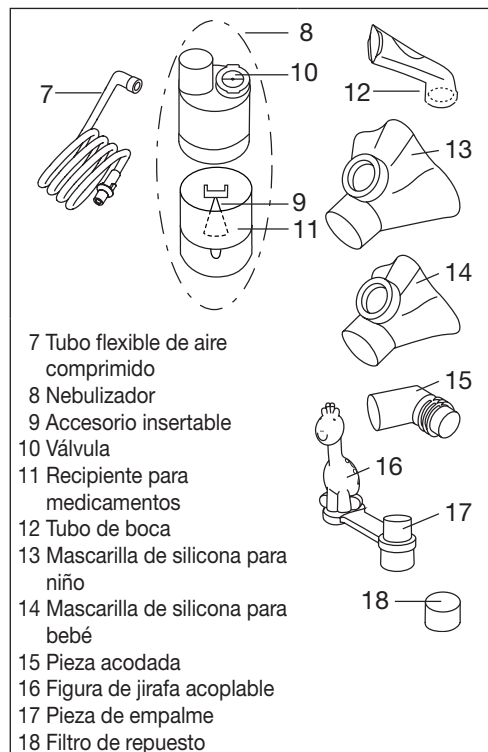

i Nota

El IH 26 Kids también puede ser utilizado por adultos. Los adultos pueden utilizar una ducha nasal y un juego de accesorios independiente (incluye tubo de boca, tubo de nariz, mascarilla para adulto, mascarilla para niño, nebulizador, tubo flexible de aire comprimido y filtro) para el inhalador. No se suministran con el IH 26 Kids [n.inc.]. No obstante, a continuación se describe el uso correspondiente de ducha nasal, tubo de nariz, etc. Encontrará un resumen de todos los artículos de postventa en el capítulo "12. Piezas de repuesto y de desgaste".

5. Puesta en funcionamiento

Colocación

Saque el aparato del embalaje.
Colóquelo sobre una superficie plana.
Asegúrese de que las ranuras de ventilación estén libres.

Antes del primer uso

i Nota

- Antes del primer uso deberá limpiar y desinfectar el nebulizador y los accesorios. Consulte para ello “Limpieza y desinfección”, en la página 44.
- La pieza de empalme [17] con la figura de jirafa desmontable [16] se puede acoplar opcionalmente al nebulizador.
- Introduzca el tubo flexible de aire comprimido [7] en la parte inferior del recipiente para medicamentos [11].

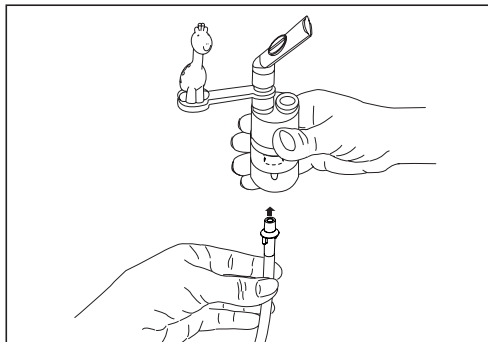

- Introduzca el otro extremo del tubo flexible de aire comprimido [7] en la toma para el tubo [4] del inhalador girándolo ligeramente.

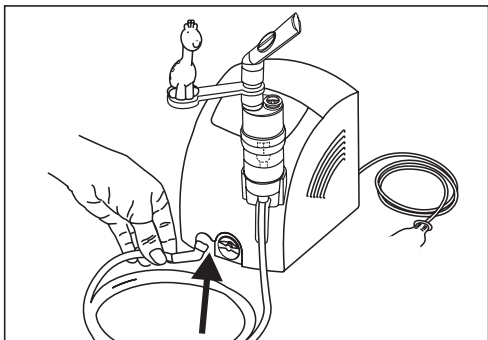

Conexión eléctrica

Conecte el aparato únicamente a la tensión de red indicada en la placa de características.

- Enchufe el conector del cable de alimentación de red [3] en una toma de corriente adecuada.
- Para conectar el aparato a la red enchufe el conector en la toma hasta que haga tope.

i Nota

- Asegúrese de que haya una toma de corriente cerca del lugar de colocación.
- Tienda el cable de alimentación de red de modo que nadie pueda tropezar con él.
- Para separar el inhalador de la red eléctrica tras la inhalación, apague primero el aparato y desenchufe a continuación el conector de la toma de corriente.

6. Manejo

⚠ Atención

- Por razones de higiene es obligatorio limpiar el nebulizador [8] y los accesorios después de cada utilización y desinfectarlos diariamente al finalizar el último tratamiento.
- Las piezas de los accesorios solo deben ser utilizadas por una persona; se desaconseja su uso por varias personas.
- Si durante la terapia se inhalan diferentes medicamentos de forma sucesiva, asegúrese de lavar el nebulizador [8] con agua corriente caliente tras cada uso. Consulte para ello “Limpieza y desinfección”, en la página 44.
- ¡Para cambiar el filtro siga las indicaciones de estas instrucciones de uso!
- Cada vez que vaya a utilizar el aparato, compruebe que las tomas del tubo flexible estén bien ajustadas en el inhalador [4] y el nebulizador [8].
- Antes de utilizar el aparato, asegúrese de que funciona correctamente. Para ello, encienda brevemente el inhalador (junto con el nebulizador conectado, pero sin medicamento). Si sale aire del nebulizador [8], el aparato funciona correctamente.

6.1. Colocar el accesorio del nebulizador

- Abra el nebulizador [8] girando la parte superior en sentido contrario a las agujas del reloj respecto al recipiente para medicamentos [11]. Inserte el accesorio insertable del nebulizador [9] en el recipiente para medicamentos [11].
- Asegúrese de que el cono de la guía del medicamento esté bien asentado sobre el cono de la guía de aire en el interior del nebulizador [8].

6.2. Llenar el nebulizador

- Llene directamente el recipiente para medicamentos [11] con una solución salina isotónica o con el medicamento. ¡No lo llene hasta desbordarlo! ¡La cantidad máxima recomendada es 8 ml!
- ¡Utilice solo los medicamentos que le prescriba su médico e infórmese de la duración y la cantidad de inhalaciones adecuadas para usted!
- Si la cantidad de medicamento prescrita es inferior a 2 ml, añada solución salina isotónica hasta llegar como mínimo a los 4 ml. También es necesario diluir los medicamentos viscosos. Respete también en este caso la prescripción facultativa.

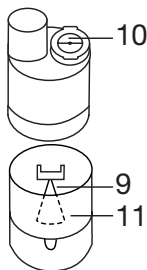

6.3. Cerrar el nebulizador

- Cierre el nebulizador [8] girando la parte superior en el sentido de las agujas del reloj en relación al recipiente para medicamentos [11]. ¡Asegúrese de que quede cerrado correctamente!

6.4. Colocar la válvula

- Presione la válvula [10] en la abertura situada en la parte superior del nebulizador [8].

i Nota

El sistema de válvulas garantiza una mejor respirabilidad del medicamento. Utilice la válvula [10] únicamente con el tubo de boca [12], nunca con las mascarillas [13, 14] ni con el tubo de nariz [n.inc.].

6.5. Acoplar los accesorios al nebulizador

- Una el nebulizador [8] con el accesorio deseado. El tubo de boca [12] o el tubo de nariz [n.inc.] pueden colocarse directamente. La mascarilla para niño [13] y la mascarilla para bebé [14] deben fijarse en el nebulizador mediante la pieza acodada [15].

i Nota

La inhalación con el tubo de boca es la forma de tratamiento más eficaz. El uso de la mascarilla de inhalación solo se recomienda si no es posible usar un tubo de boca (p. ej., en el caso de niños que aún no pueden inhalar con el tubo de boca). Compruebe que la mascarilla se ajuste bien y que no cubra los ojos.

- Antes del tratamiento, retire el nebulizador [8] del soporte [6] tirando hacia arriba.
- Encienda el inhalador con el interruptor de encendido y apagado [2].
- El vapor saliendo del nebulizador indica que este funciona correctamente.

6.6. Tratamiento

- Sujete o coloque al bebé o niño en una posición lo más erguida posible. No utilice el aparato si el bebé o niño está acostado.
- Durante la inhalación, los niños mayores y los adultos deben sentarse erguidos y relajados en una mesa y no en un sillón, para no comprimir las vías respiratorias y reducir así la eficacia del tratamiento.
- Inhale profundamente el medicamento atomizado.

! Atención

El aparato no puede utilizarse ininterrumpidamente, se debe apagar durante 30 minutos tras 30 minutos de funcionamiento.

i Nota

Mantenga el nebulizador en posición vertical durante el tratamiento. De lo contrario, la solución no se atomizará y el aparato no funcionará correctamente.

! Atención

En principio, los aceites esenciales vegetales, los jarabes para la tos, las soluciones para hacer gárgaras y las gotas para frías o baños de vapor no son adecuados para su inhalación con inhaladores. A menudo, estos productos son viscosos y pueden afectar al correcto funcionamiento del aparato y, con ello, a la eficacia del tratamiento. En caso de presentar hipersensibilidad del sistema bronquial, los medicamentos con aceites esenciales pueden provocar bajo determinadas circunstancias un broncoespasmo grave (un estrechamiento espasmódico repentino de los bronquios con dificultad respiratoria). ¡Consulte a su médico o farmacéutico!

6.7. Finalizar la inhalación

El tratamiento puede interrumpirse cuando el vapor salga irregularmente o cambie el ruido que produce el aparato al funcionar.

- Apague el inhalador tras el tratamiento con el interruptor de encendido y apagado [2] y desenchúfelo de la red eléctrica.
- Una vez acabado el tratamiento, vuelva a colocar el nebulizador [8] en el soporte [6].

6.8 Ducha nasal

La ducha nasal no se suministra con el IH 26 Kids [n.inc.].

Encontrará un resumen de todos los artículos de postventa en el capítulo "12. Piezas de repuesto y de desgaste".

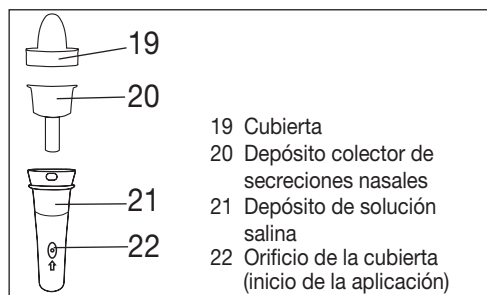

La ducha nasal sirve para limpiar las fosas nasales. La ducha nasal produce un chorro fino para el tratamiento de afecciones respiratorias o para humidificar la mucosa nasal.

Se recomienda el uso de la ducha nasal en caso de resfriados, sequedad de la nariz, polvo, alergia al polen, inflamación crónica de los senos paranasales o si lo prescribe el médico.



Advertencia

- No utilice la ducha nasal en combinación con otros medicamentos o aceites esenciales.



Atención

- Utilice la ducha nasal únicamente con soluciones salinas isotónicas.
- Cambie la ducha nasal cada año.

El volumen máximo de la ducha nasal es 10 ml. Consulte a su farmacéutico si no está seguro de la correcta dilución de la solución salina.

6.9. Uso de la ducha nasal

Para utilizar la ducha nasal correctamente, siga los siguientes pasos:

<ol style="list-style-type: none"> 1. Gire la cubierta [19] 90° en sentido contrario a las agujas del reloj y extraígalas tirando de ella hacia arriba. 2. Extraiga el depósito colector [20] tirando de él también hacia arriba. 	
<ol style="list-style-type: none"> 3. Llene el depósito de solución salina [21]. 	
<ol style="list-style-type: none"> 4. Coloque el depósito colector [20] en el depósito de solución salina [21]. 5. Coloque la cubierta [19] sobre el depósito de solución salina [21]. Gire la cubierta [19] en el sentido de las agujas del reloj hasta que encaje bien. 	
<ol style="list-style-type: none"> 6. Introduzca el tubo flexible de aire comprimido [7] desde abajo en el depósito de solución salina [21]. 	
<ol style="list-style-type: none"> 7. Coloque la cubierta [19] con cuidado en uno de los orificios nasales. Respire por la nariz. 	

8. Pulse el interruptor de encendido y apagado [2] situado en la parte posterior del inhalador. Para comenzar la aplicación, coloque un dedo sobre el orificio de la cubierta [22] del depósito.

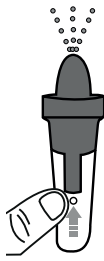

i Nota

Respire lenta y uniformemente por la nariz durante la aplicación. Inclíne ligeramente la cabeza en la dirección opuesta al orificio de la nariz en el que está aplicando el tratamiento para que la solución salina pueda penetrar bien en la nariz.

9. Para pausar o finalizar el tratamiento, retire el dedo del orificio de la cubierta [22] del depósito de solución salina [21].

10. Podrá terminar el tratamiento en cuanto vuelva a sentir la nariz libre. El tratamiento debería terminar como muy tarde cuando se consuma la cantidad de llenado máxima.

1. Tire de la tapa del filtro [5] hacia delante.

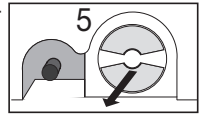

i Nota

Si, una vez retirada la tapa, el filtro se queda en el aparato, sáquelo utilizando unas pinzas o un objeto similar.

2. Vuelva a colocar la tapa [5] con el nuevo filtro.
3. Compruebe que asienta correctamente.

8. Limpieza y desinfección

Nebulizador y accesorios

! Advertencia

Siga las medidas de higiene que se detallan a continuación para evitar riesgos para la salud.

- El nebulizador [8] y los accesorios se han diseñado para múltiples usos. Tenga en cuenta que, según el campo de aplicación, deben cumplirse diferentes requisitos en cuanto a la limpieza y la reutilización higiénica.

Indicaciones:

- No limpie mecánicamente el nebulizador ni los accesorios utilizando un cepillo o similar, ya que podría causar daños irreparables y no podría garantizarse el éxito del tratamiento.
- Consulte a su médico las medidas adicionales que deba adoptar con respecto a la preparación higiénica necesaria (limpieza de manos, manipulación de los medicamentos o de las soluciones de inhalación) en grupos de alto riesgo (p. ej., en pacientes con fibrosis quística).
- Asegúrese de que el aparato se seque suficientemente después de cada limpieza o desinfección. Un aparato con restos de humedad puede suponer un mayor riesgo de aparición de gérmenes.

Preparación

- Los restos de medicamento y las impurezas deberán eliminarse de todas las piezas del nebulizador [8] y de los accesorios utilizados inmediatamente después del tratamiento.
- Para ello, desmonte las piezas del nebulizador [8], las mascarillas [13,14] y la ducha nasal [n.inc.].
- Retire el tubo de boca [12], las mascarillas [13, 14] o el tubo de nariz [n.inc.] del nebulizador.
- Desmonte el tubo de nariz [n.inc.] si lo ha utilizado en combinación con el accesorio de confort.

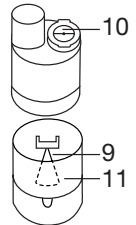

6.10. Realizar la limpieza

Consulte “Limpieza y desinfección”, en la página 44.

7. Cambio de filtro

En condiciones de uso normales, el filtro de aire debe sustituirse tras unas 500 horas de funcionamiento o un año. Compruebe periódicamente el filtro de aire (tras 10-12 procesos de pulverización). El filtro usado deberá cambiarse cuando esté muy sucio u obstruido. El filtro también deberá sustituirse por uno nuevo cuando se haya mojado.

! Atención

- ¡No intente limpiar y volver a utilizar un filtro usado!
- Utilice exclusivamente el filtro original del fabricante. De lo contrario, el inhalador podría resultar dañado o no se podría garantizar un tratamiento suficientemente eficaz.
- El filtro de aire no se puede reparar ni realizar tareas de mantenimiento en él mientras está siendo utilizado en una persona.
- No utilice nunca el aparato sin filtro.

Proceda de la siguiente forma para cambiar el filtro:

! Atención

- Apague primero el aparato y desenchúfelo de la red eléctrica.
- Deje enfriar el aparato.

- Desmonte el nebulizador girando la parte superior en sentido contrario a las agujas del reloj respecto al recipiente para medicamentos [11].
- Retire el accesorio insertable [9] del recipiente para medicamentos [11].
- Retire la válvula [10] del nebulizador [8] tirando de ella.
- El montaje se realizará siguiendo los pasos indicados en orden inverso.

Limpeza



Atención

Apague el aparato, desenchúfelo y déjelo enfriar antes de proceder a limpiarlo.

Después de cada uso se deben limpiar con agua caliente no hirviendo tanto el nebulizador como los accesorios utilizados (tubo de boca, mascarilla, etc.). Seque las piezas con cuidado con un paño suave. Cuando estén completamente secas, vuelva a unir las y colóquelas en un recipiente seco y hermético o desinfectelas.

Asegúrese al realizar la limpieza de que no quede ningún resto. No utilice en ningún caso sustancias que pudieran ser venenosas al contacto con la piel o las mucosas al ser tragadas o inhaladas.

Para limpiar el **aparato** utilice un paño suave y seco y un producto de limpieza no abrasivo.

No utilice productos de limpieza corrosivos y no sumerja nunca el aparato en agua.



Atención

- ¡Asegúrese de que no penetre agua en el interior del aparato!
- ¡No lave el aparato ni los accesorios en el lavavajillas!
- No toque el aparato con las manos mojadas mientras esté conectado; no salpique el aparato con agua. El aparato solo se debe utilizar cuando esté completamente seco.
- ¡No pulverice ningún líquido en las ranuras de ventilación! Si penetra líquido, puede dañar el sistema eléctrico y otras piezas del inhalador y afectar al buen funcionamiento del mismo.

Condensación de agua, mantenimiento del tubo flexible

En función de las condiciones del entorno, puede condensarse agua en el tubo flexible. Para prevenir la aparición de gérmenes y garantizar un tratamiento correcto, es necesario eliminar por completo la humedad. Para ello, proceda de la siguiente manera:

- Desacople el tubo flexible de aire comprimido [8] del nebulizador [8].

- Deje el tubo flexible acoplado por el lado del inhalador [4].
- Deje funcionando el inhalador hasta que el aire circulante haya eliminado la humedad.
- Si está muy sucio, sustituya el tubo flexible.

Desinfección

Siga cuidadosamente las indicaciones que se detallan a continuación para desinfectar el nebulizador y los accesorios. Se recomienda desinfectar todas las piezas diariamente como muy tarde tras el último uso. (¡Para ello solamente necesitará un poco de vinagre incoloro y agua destilada!)

- Limpie primero el nebulizador y los accesorios como se describe en el apartado "Limpeza".
- Deje el nebulizador [8] desmontado y la ducha nasal [n.inc.], el tubo de boca [12], las mascarillas de silicona [13,14] y el tubo de nariz desmontado [n.inc.] 5 minutos en agua hirviendo.
- Para el resto de los accesorios utilice una mezcla formada por $\frac{1}{4}$ de vinagre y $\frac{3}{4}$ de agua destilada. Asegúrese de que la cantidad es suficiente y de que las piezas, como las mascarillas de PVC [n.inc.] y el tubo flexible [7], pueden sumergirse completamente. Los accesorios hervibles también se pueden desinfectar de esta manera.
- Deje las piezas durante 30 minutos en la mezcla.
- Aclare las piezas con agua y séquelas con cuidado con un paño suave.



Atención

No hierva ni esterilice en autoclave el tubo flexible de aire comprimido ni las mascarillas de PVC [n.inc.].

- Cuando estén completamente secas, vuelva a unir las piezas y colóquelas en un recipiente seco y hermético.



Nota

No olvide secar perfectamente las piezas tras la limpieza, ya que de lo contrario aumentará el riesgo de que aparezcan gérmenes.

Secado

- Coloque las piezas sobre una superficie seca, limpia y absorbente y déjelas secar completamente (mínimo 4 horas).

Durabilidad del material

- Como ocurre con cualquier pieza de plástico, el nebulizador y los accesorios se ven afectados por el desgaste al ser utilizados y tratados higiénicamente con frecuencia. Con el paso del tiempo esto puede llegar a modificar el aerosol y, por tanto, reducir la eficacia del tratamiento. Por eso recomendamos

cambiar el nebulizador y los demás accesorios cada año.

- Tenga en cuenta lo siguiente al elegir el producto de limpieza o desinfección: utilice siempre un producto de limpieza o un desinfectante suave y en la dosis recomendada por el fabricante.

Conservación

- No guarde el aparato en lugares con un alto grado de humedad (p. ej., cuartos de baño) ni lo transporte junto con objetos húmedos.
- No exponga el aparato prolongadamente a la luz solar directa cuando lo guarde y lo transporte.
- Los accesorios pueden guardarse de forma segura en su compartimento. El aparato deberá guardarse en un lugar seco, a ser posible dentro de su embalaje.

9. Eliminación

Para proteger el medio ambiente, no deseche el aparato junto con la basura doméstica.

Deseche el aparato según la Directiva europea sobre residuos de aparatos eléctricos y electrónicos (WEEE).



Para más información, póngase en contacto con la autoridad municipal competente en materia de eliminación de residuos.

10. Resolución de problemas

Problemas/preguntas	Posible causa/solución
El nebulizador no produce aerosol o produce muy poco.	1. Demasiado o demasiado poco medicamento en el nebulizador. Mínimo: 2 ml, máximo: 8 ml.
	2. Comprobar si la boquilla está atascada. Si es necesario, limpiarla (p. ej., enjuagándola). Volver a utilizar después el nebulizador. ATENCIÓN: los pequeños orificios deben desatascarse con cuidado solo desde la parte inferior de la boquilla.
El nebulizador no produce aerosol o produce muy poco.	3. No sostener el nebulizador verticalmente.
	4. Se ha utilizado un fluido de medicación inadecuado para la nebulización (p. ej., demasiado viscoso). El medicamento líquido debe ser prescrito por el médico.

Problemas/preguntas	Posible causa/solución
La emisión es demasiado escasa.	Tubo flexible doblado, filtro atascado, demasiada solución de inhalación.
¿Qué medicamentos pueden inhalarse?	Consulte a su médico. En principio pueden inhalarse todos los medicamentos compatibles y homologados para aparatos de inhalación.
Quedan residuos de la solución de inhalación en el nebulizador.	Es normal y se debe a razones técnicas. Finalice la inhalación en cuanto el nebulizador haga un ruido claramente distinto.
¿Qué se debe tener en cuenta al utilizar el aparato con bebés y niños?	1. En el caso de los bebés y niños pequeños, la mascarilla debe cubrir la boca y la nariz para garantizar una inhalación eficaz.
	2. En el caso de los niños, la mascarilla también debe cubrir la boca y la nariz. No tiene sentido realizar una nebulización junto a personas que duermen, ya que no podrá llegar suficiente medicamento a los pulmones.
	Nota: la inhalación deberá realizarse siempre bajo la supervisión de un adulto y con su ayuda y no se deberá dejar solo al niño en ningún momento.
¿Por qué debe sustituirse periódicamente el nebulizador?	Hay dos motivos: 1. Para garantizar un espectro de partículas eficaz desde el punto de vista terapéutico, el orificio de la boquilla no debe superar un diámetro concreto. Debido a la sollicitación mecánica y térmica, el material plástico está sometido a un cierto desgaste. El accesorio insertable [9] es una pieza especialmente delicada. Esto puede afectar también a la composición de las gotas del aerosol, lo que, a su vez, afecta directamente a la eficacia del tratamiento. 2. Asimismo, se recomienda cambiar periódicamente el nebulizador por razones de higiene.

Problemas/ preguntas	Posible causa/solución
¿Debe tener cada persona su propio nebulizador?	Sí, resulta indispensable por motivos de higiene.

11. Datos técnicos

Modelo	IH 26 Kids
Tipo	IH 25/2
Dimensiones (anch x alt x prof)	166 x 141 x 148 mm
Peso	1,4 kg
Presión de trabajo	aprox. 0,8 - 1,45 bares
Volumen de llenado del nebulizador	mín. 2 ml máx. 8 ml
Flujo de medicamento	aprox. 0,3 ml/min
Volumen de llenado de la ducha nasal	mín. 2 ml máx. 10 ml
Presión acústica	aprox. 52 dBA (según DIN EN 13544-1, apartado 26)
Conexión eléctrica	230 V~; 50 Hz; 230 VA Reino Unido: 240 V~; 50 Hz; 240 VA Arabia Saudí: 220 V~; 60 Hz; 220 VA
Vida útil prevista	1000 h
Condiciones de funcionamiento	Temperatura: de +10 °C a +40 °C Humedad relativa del aire: del 10 al 95 % Presión ambiental: de 700 a 1060 hPa
Condiciones de almacenamiento y transporte	Temperatura: de 0 °C a +60 °C Humedad relativa del aire: del 10 al 95 % Presión ambiental: de 500 a 1060 hPa
Propiedades del aerosol	1) Flujo: 5,3 l/min 2) Salida del aerosol: 0,326 ml 3) Tasa de salida del aerosol: 0,132 ml/min. 4) Tamaño de las partículas (MMAD): 3,07 µm

El número de serie se encuentra en el aparato o en el compartimento de las pilas.

Salvo modificaciones técnicas.

Diagrama de tamaños de partículas

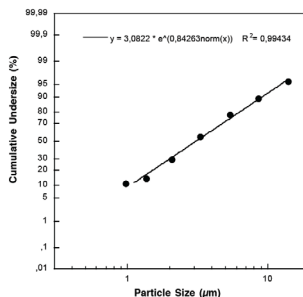

Las mediciones se realizaron con una solución de fluoruro sódico con un "Next Generation Impactor" (NGI). Así pues, el diagrama puede no ser aplicable a suspensiones o medicamentos altamente viscosos. Puede obtener más información del fabricante de la medicación.

12. Piezas de repuesto y de desgaste

Denominación	Material	REF
Yearpack IH 26 Kids (contiene tubo de boca, mascarilla de silicona para niño, mascarilla de silicona para bebé, nebulizador, tubo flexible de aire comprimido y filtro)	PP/PVC/ silicona	601.19
Yearpack IH 26 Standard (contiene tubo de boca, tubo de nariz, mascarilla para adulto, mascarilla para niño, nebulizador, tubo flexible de aire comprimido y filtro)	PP/PVC	601.28
Ducha nasal	PP	601.37
Mascarilla para bebé	PVC	601.31
Figura de jirafa acoplable	PP/PVC	164.182

Nota

¡No garantizamos el correcto funcionamiento de este aparato si se usa al margen de las especificaciones! Nos reservamos el derecho de efectuar modificaciones técnicas para mejorar y perfeccionar el producto. Este aparato y sus accesorios cumplen las normas europeas EN60601-1, EN60601-1-2 (CISPR 11, IEC61000-3-2, IEC61000-3-3, IEC61000-4-2, IEC61000-4-3, IEC61000-4-4, IEC61000-4-5, IEC61000-4-6, IEC61000-4-7, IEC61000-4-8, IEC61000-4-11) y EN13544-1 y están sujetos a las medidas especiales de precaución relativas a la compatibilidad electromagnética. Este aparato satisface los requisitos especificados en la Directiva europea relativa a los productos sanitarios 93/42/EEC, así como la ley alemana sobre productos sanitarios.

INDICACIONES RELATIVAS A LA COMPATIBILIDAD ELECTROMAGNÉTICA

- El aparato está diseñado para usarse en todos los entornos que se especifican en estas instrucciones de uso, incluido el ámbito doméstico.
- El aparato solo se puede usar en presencia de perturbaciones electromagnéticas de forma restringida y en determinadas circunstancias. Como consecuencia, podrían mostrarse mensajes de error o apagarse la pantalla o el aparato.
- Se debe evitar el uso de este aparato junto a otros aparatos o apilado con otros aparatos, ya que esto podría provocar un funcionamiento incorrecto. Pero si resulta inevitable hacerlo, deberá vigilar este y los demás aparatos para asegurarse de que funcionan correctamente.

13. Garantía y asistencia

Beurer GmbH, Söflinger Straße 218, D-89077 Ulm (en lo sucesivo, «Beurer») concede una garantía para este producto. La garantía está sujeta a las siguientes condiciones y el alcance de la misma se describe a continuación.

Las siguientes condiciones de garantía no afectan a las obligaciones de garantía que la ley prescribe para el vendedor y que emanan del contrato de compra celebrado con el comprador. La garantía se aplicará además sin perjuicio de las normas legales preceptivas.

Beurer garantiza el perfecto funcionamiento y la integridad de este producto.

La garantía mundial tiene una validez de 5 años a partir de la fecha de compra del producto nuevo y sin utilizar por parte del comprador.

Esta garantía se ofrece solo para productos que el comprador haya adquirido en tanto que consumidor con fines exclusivamente personales en el marco de una utilización privada en el hogar. Se aplica la legislación alemana.

En el caso de que, durante el periodo de garantía, este producto resultara estar incompleto o no funcionara correctamente conforme a lo dispuesto en las siguientes disposiciones, Beurer se compromete a sustituir el producto o a repararlo según las presentes condiciones de garantía.

Cuando el comprador desee recurrir a la garantía lo hará dirigiéndose en primera instancia al distribuidor local: véase la lista adjunta «Servicio inter-

nacional» que contiene las distintas direcciones de servicio técnico.

A continuación, el comprador recibirá información pormenorizada sobre la tramitación de la garantía, como el lugar al que debe enviar el producto y qué documentos deberá adjuntar.

El comprador solo podrá invocar la garantía cuando pueda presentar:

- una copia de la factura o del recibo de compra y
 - el producto original
- a Beurer o a un socio autorizado por Beurer.

Quedan excluidos explícitamente de la presente garantía

- el desgaste que se produce por el uso o el consumo normal del producto;
- los accesorios suministrados con el producto que se desgastan o consumen durante un uso normal (p. ej., pilas, baterías, brazaletes, juntas, electrodos, luminarias, cabezales y accesorios de inhalación);
- productos cuyo uso, limpieza, almacenamiento o mantenimiento sea indebido o vaya contra lo dispuesto en las instrucciones de uso, así como productos que hayan sido abiertos, reparados o modificados por el comprador o por un centro de servicio técnico no autorizado por Beurer;
- daños que se hayan producido durante el transporte entre las instalaciones del fabricante y las del cliente o bien entre el centro de servicio técnico y el cliente;
- productos que se hayan adquirido como productos de calidad inferior o de segunda mano;
- daños derivados que resulten de una falta del producto. En este caso, podrían invocarse eventualmente derechos derivados de la normativa de responsabilidad de productos o de otras disposiciones de responsabilidad legal preceptiva.

Las reparaciones o la sustitución del producto no prolongarán en ningún caso el periodo de garantía.

Indice

1. Introduzione.....	49
2. Spiegazione dei simboli.....	49
3. Avvertenze e indicazioni di sicurezza	50
4. Descrizione dell'apparecchio e degli accessori	51
5. Messa in funzione.....	52
6. Uso	53
7. Sostituzione del filtro	55
8. Pulizia e disinfezione	55
9. Smaltimento	57
10. Soluzione dei problemi.....	57
11. Dati tecnici.....	58
12. Pezzi di ricambio e parti soggette a usura.....	59
13. Garanzia e assistenza.....	59

Fornitura

Vedere Descrizione dell'apparecchio e degli accessori a pagina 51.

- Inalatore
- Nebulizzatore
- Personaggio "giraffa" applicabile
- Raccordo
- Tubo per aria compressa
- Boccaglio
- Mascherina bambino
- Mascherina neonato in silicone
- Mascherina bambino in silicone
- Raccordo angolare
- Filtro di ricambio
- Custodia
- Le presenti istruzioni per l'uso

1. Introduzione

Gentile cliente,

siamo lieti che Lei abbia scelto un prodotto del nostro assortimento. Il nostro marchio è garanzia di prodotti di elevata qualità, controllati nei dettagli, relativi ai settori calore, peso, pressione, temperatura corporea, pulsazioni, terapia dolce, massaggio e aria.

Leggere attentamente le presenti istruzioni per l'uso, conservarle per impieghi futuri, renderle accessibili ad altri utenti e attenersi alle indicazioni.

Cordiali saluti

Il team Beurer

Ambito di applicazione

Questo inalatore è un apparecchio di inalazione concepito per la nebulizzazione di liquidi e medicinali in forma liquida (aerosol) e per il trattamento delle vie respiratorie superiori e inferiori.

La nebulizzazione e l'inalazione del medicinale prescritto o consigliato dal medico prevengono le patologie delle vie respiratorie, alleviano i sintomi e accelerano la guarigione. Ulteriori informazioni sulle possibilità di utilizzo possono essere richieste al medico o al farmacista.

L'apparecchio è adatto per l'inalazione in casa. L'inalazione del medicinale deve essere consigliata dal medico. Procedere all'inalazione con calma e in modo rilassato e respirare lentamente e profondamente in modo che il medicinale possa raggiungere i bronchi in profondità. Espirare normalmente.

L'apparecchio può essere riutilizzato una volta sottoposto a un adeguato trattamento. Il trattamento consiste nella sostituzione di tutti gli accessori, incluso il nebulizzatore e il filtro dell'aria, e nella disinfezione della superficie dell'apparecchio con un disinfettante disponibile in commercio. Tenere presente che se l'apparecchio viene utilizzato da più persone, è necessario sostituire tutti gli accessori.

Si consiglia di sostituire il nebulizzatore e altri accessori dopo un anno.

L'apparecchio non deve essere calibrato.

2. Spiegazione dei simboli

Nelle istruzioni per l'uso sono utilizzati i seguenti simboli.



Avvertenza Avvertimento di pericolo di lesioni o di pericoli per la salute.





Attenzione Indicazione di sicurezza per possibili danni dell'apparecchio/degli accessori.



Indicazione Indicazione su importanti informazioni.

I seguenti simboli sono utilizzati sull'imballo e sulla targhetta dell'apparecchio e degli accessori.

	Parte applicata di tipo BF
	Seguire le istruzioni per l'uso
	Apparecchio con classe di protezione 2
	Produttore
I	On
O	Off

SN	Numero di serie
30 ON/ 30 OFF	30 minuti di funzionamento, quindi 30 minuti di pausa prima di una nuova messa in funzione.
IP21	Protetto contro la penetrazione di corpi solidi $\geq 12,5$ mm e contro la caduta verticale di gocce d'acqua.
 0483	Il marchio CE certifica la conformità ai requisiti di base della direttiva 93/42/EEC sui dispositivi medici.
 20 PAP	Smaltire la confezione nel rispetto dell'ambiente

- Non utilizzare l'apparecchio in prossimità di gas infiammabili, ossigeno oppure ossido di azoto.
- Questo apparecchio non è concepito per essere utilizzato da bambini o persone con ridotte capacità fisiche, percettive (ad es. insensibilità al dolore) o intellettive o non in possesso della necessaria esperienza e/o conoscenza, se non sotto la supervisione di una persona responsabile per la loro sicurezza o che fornisca loro le indicazioni per l'uso dell'apparecchio.
- Verificare sul foglietto illustrativo del farmaco l'esistenza di controindicazioni per l'uso in combinazione con i comuni sistemi di aerosolterapia.
- Prima di ogni intervento di pulizia e/o manutenzione, spegnere l'apparecchio ed estrarre la spina.
- Tenere lontani i bambini dal materiale d'imballaggio (pericolo di soffocamento).
- Per evitare il rischio di impigliamento e strangolamento, tenere i cavi e i tubi dell'aria lontano dai bambini.
- Non utilizzare moduli aggiuntivi non raccomandati dal produttore.
- Collegare l'apparecchio solo alla tensione di rete riportata sulla targhetta.
- Non immergere l'apparecchio nell'acqua e non utilizzarlo in ambienti umidi. Non consentire in nessun caso che penetrino liquidi nell'apparecchio.
- Proteggere l'apparecchio dagli urti.
- Non afferrare mai il cavo di alimentazione con le mani bagnate per evitare il rischio di scosse elettriche.
- Non estrarre la spina del cavo di alimentazione dalla presa tirandola.
- Non schiacciare, piegare, far scorrere su spigoli vivi il cavo di alimentazione, non lasciarlo pendere liberamente e proteggerlo dal calore.
- È consigliabile srotolare completamente il cavo di alimentazione, in modo da evitare un pericoloso surriscaldamento.
- Se il cavo di alimentazione dell'apparecchio viene danneggiato, è necessario smaltirlo. Nel caso non sia rimovibile, è necessario smaltire l'apparecchio.
- Se si apre l'apparecchio, vi è pericolo di scosse elettriche. Il distacco dalla rete di alimentazione è garantito solo quando la spina viene estratta dalla presa.
- Non è consentito apportare modifiche all'apparecchio e agli accessori.
- Se l'apparecchio è caduto, è stato sottoposto a umidità estremamente elevata o ha riportato altri danni, non deve più essere utilizzato. In caso di dubbio, contattare l'Assistenza clienti o il rivenditore.
- L'inalatore IH 26 Kids può essere utilizzato esclusivamente con nebulizzatori e accessori Beurer compatibili. L'utilizzo di nebulizzatori e accessori di altri produttori può compromettere l'efficacia della terapia ed eventualmente danneggiare l'apparecchio.

3. Avvertenze e indicazioni di sicurezza

Avvertenza

- Prima dell'uso assicurarsi che l'apparecchio e gli accessori non presentino nessun danno palese. In caso di dubbio, non utilizzare l'apparecchio e consultare il proprio rivenditore o contattare l'Assistenza clienti indicata.
- Se si verificano problemi con l'apparecchio, consultare il capitolo "10. Soluzione dei problemi".
- L'utilizzo dell'apparecchio non sostituisce il controllo e il trattamento medico. In presenza di dolori o malattie rivolgersi sempre prima al proprio medico.
- Per qualsiasi dubbio legato alla salute, consultare il proprio medico di base!
- Durante l'utilizzo del nebulizzatore, adottare le normali misure igieniche.
- Per il tipo di medicinale da utilizzare, il dosaggio, la frequenza e la durata dell'inalazione, seguire sempre le istruzioni del medico.
- Utilizzare solo medicinali prescritti o consigliati dal proprio medico o farmacista.

Attenzione:

- effettuare il trattamento utilizzando esclusivamente i componenti indicati dal medico a seconda della patologia.
- Verificare sul foglietto illustrativo del farmaco l'esistenza di controindicazioni per l'uso in combinazione con i comuni sistemi di aerosolterapia.
- Se l'apparecchio non funziona correttamente o dovessero sopraggiungere uno stato di malessere o dolori, interrompere immediatamente l'utilizzo.
- Tenere l'apparecchio lontano dagli occhi durante l'utilizzo per evitare danni causati dal medicinale nebulizzato.

- Mantenere l'apparecchio e gli accessori fuori dalla portata di bambini e animali domestici.

⚠ Attenzione

- Interruzione di corrente, guasti improvvisi o altre condizioni sfavorevoli possono impedire il funzionamento dell'apparecchio. Pertanto si consiglia di tenere a disposizione un apparecchio di scorta o un medicinale (concordato con il medico).
- Eventuali adattatori o prolunghie devono essere conformi alle norme di sicurezza vigenti. Non superare il limite di potenza elettrica e il limite di potenza massima indicato sull'adattatore.
- Non conservare l'apparecchio e il cavo di alimentazione nelle vicinanze di fonti di calore.
- Non utilizzare l'apparecchio in ambienti in cui in precedenza sono stati usati degli spray. Aerare tali ambienti prima di iniziare la terapia.
- Non lasciar entrare oggetti nelle aperture di raffreddamento.
- Non utilizzare l'apparecchio se emette un rumore insolito.
- Per motivi igienici, è assolutamente necessario che ognuno utilizzi i propri accessori.
- Dopo l'uso, estrarre sempre la spina dalla presa.
- Conservare l'apparecchio in un luogo al riparo dagli agenti atmosferici. L'apparecchio deve essere conservato alle condizioni ambientali previste.

PROTEZIONE

- L'apparecchio dispone di una protezione da sovracorrente che può essere sostituita solo da personale qualificato autorizzato.

Indicazioni generali

⚠ Attenzione

- Utilizzare l'apparecchio esclusivamente:
 - su persone,
 - per lo scopo per il quale è stato concepito (inalazione di aerosol) e come descritto nelle presenti istruzioni per l'uso.
- **Qualsiasi uso non conforme comporta un pericolo!**
- In caso di emergenza grave dare priorità al primo soccorso.
- Oltre ai medicinali, utilizzare solo acqua distillata o soluzione salina. L'utilizzo di altri liquidi può causare, in alcuni casi, danni all'inalatore o al nebulizzatore.
- Questo apparecchio non è concepito per l'utilizzo pubblico o ospedaliero, ma esclusivamente per l'utilizzo domestico.

Prima della messa in servizio

⚠ Attenzione

- Prima di utilizzare l'apparecchio, rimuovere tutti i materiali di imballaggio.
- Proteggere l'apparecchio da polvere, sporco e umidità, non coprire mai l'apparecchio mentre è in funzione.
- Non utilizzare l'apparecchio in ambienti molto polverosi.
- In caso di difetti o malfunzionamenti, spegnere immediatamente l'apparecchio.
- Il produttore non risponde di danni causati da un uso inappropriato o non conforme.

Riparazione

ⓘ Indicazione

- Non aprire o riparare l'apparecchio per non comprometterne il funzionamento corretto. In caso contrario la garanzia decade.
- Per le riparazioni rivolgersi al Servizio clienti o a un rivenditore autorizzato.
- L'apparecchio non richiede manutenzione.

4. Descrizione dell'apparecchio e degli accessori

Panoramica inalatore

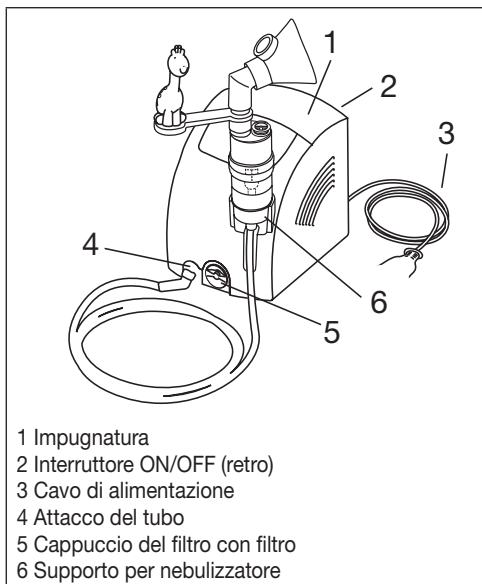

Panoramica nebulizzatore e accessori

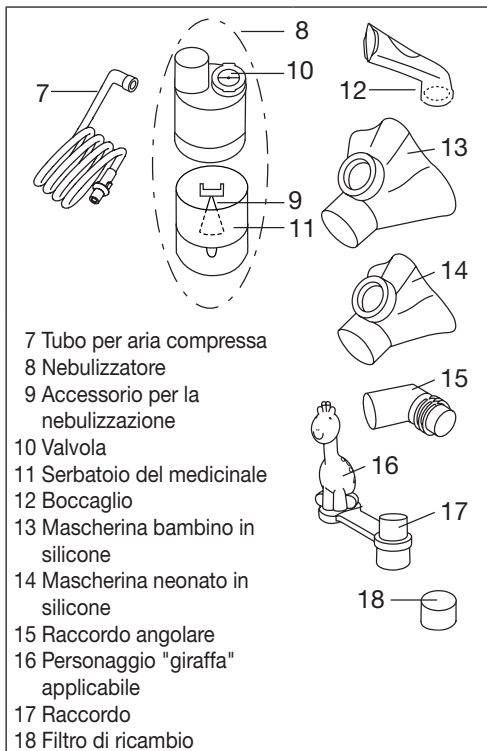

Prima del primo utilizzo

i Indicazione

- Pulire e disinfettare il nebulizzatore e gli accessori prima del primo utilizzo. Vedere "Pulizia e disinfezione" a pagina 55.
- Il raccordo [17] con personaggio "giraffa" rimovibile [16] può essere applicato sul nebulizzatore, se lo si desidera.
- Collegare il tubo per aria compressa [7] al serbatoio del medicinale [11].

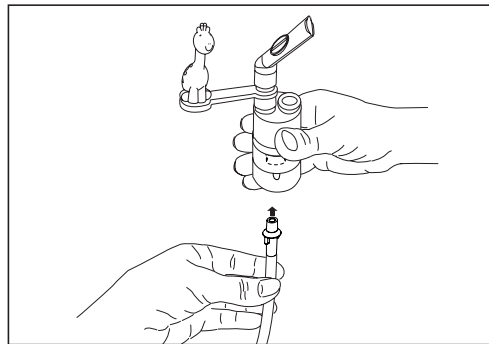

- Con una leggera rotazione, inserire il tubo per aria compressa [7] nell'attacco del tubo [4] dell'inalatore.

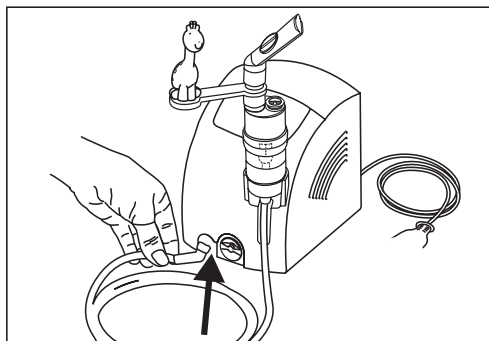

i Indicazione

L'inalatore IH 26 Kids può essere utilizzato anche dagli adulti. Gli adulti hanno la possibilità di utilizzare una doccia nasale e un accessorio a parte per l'inalatore (sono compresi: boccaglio, erogatore nasale, mascherina adulto, mascherina bambino, nebulizzatore, tubo per aria compressa, filtro). Entrambi non sono inclusi con l'IH 26 Kids [n/d]. L'utilizzo appropriato della doccia nasale, dell'erogatore nasale, ecc. viene tuttavia descritto di seguito. Per una panoramica di tutti gli articoli di post-vendita vedere il capitolo "12. Pezzi di ricambio e parti soggette a usura".

5. Messa in funzione

Posizionamento

Estrarre l'apparecchio dall'imballo.

Posizionare l'apparecchio su una superficie piana. Accertarsi che le fessure dell'aria siano libere.

Collegamento alla rete

Collegare l'apparecchio solo alla tensione di rete riportata sulla targhetta.

- Inserire la spina del cavo di alimentazione [3] in una presa di corrente adeguata.
- Per il collegamento alla rete elettrica, inserire completamente la spina nella presa di corrente.

i Indicazione

- Accertarsi che vi sia una presa di corrente nelle vicinanze del punto d'installazione.
- Sistemare il cavo di alimentazione in modo tale che nessuno possa inciamparvi.

- Per scollegare l'inalatore dalla rete elettrica dopo l'inalazione, spegnere prima l'apparecchio e quindi estrarre la spina dalla presa.

6. Uso



Attenzione

- Per motivi igienici, è assolutamente necessario pulire il nebulizzatore [8] e gli accessori dopo ogni trattamento e disinfettarli dopo l'ultimo trattamento del giorno.
- Gli accessori devono essere utilizzati da un'unica persona; l'uso da parte di più persone non è consigliato.
- Se la terapia prevede l'inalazione consecutiva di più medicinali, sciacquare il nebulizzatore [8] con acqua di rubinetto calda dopo ogni utilizzo. Vedere "Pulizia e disinfezione" a pagina 55.
- Attenersi alle indicazioni per la sostituzione del filtro delle presenti istruzioni per l'uso.
- Prima di ogni utilizzo, verificare che il tubo per aria compressa sia fissato saldamente all'inalatore [4] e al nebulizzatore [8].
- Prima dell'utilizzo, verificare che l'apparecchio funzioni correttamente. A tale scopo, accendere brevemente l'inalatore (con nebulizzatore collegato, ma senza medicinali). Se esce aria dal nebulizzatore [8], significa che l'apparecchio funziona.

6.1 Installazione del nebulizzatore

- Aprire il nebulizzatore [8], ruotando la parte superiore in senso antiorario rispetto al serbatoio del medicinale [11]. Applicare l'accessorio per la nebulizzazione [9] al serbatoio del medicinale [11].
- Accertarsi che il cono di conduzione del medicinale sia correttamente inserito sul cono di conduzione dell'aria situato all'interno del nebulizzatore [8].

6.2 Riempimento del nebulizzatore

- Versare una soluzione salina isotonica o il medicinale direttamente nel serbatoio del medicinale [11]. Evitare un riempimento eccessivo. La quantità massima consigliata è pari a 8 ml!
- Utilizzare i medicinali solo in base alle indicazioni del proprio medico e informarsi in merito alla durata di inalazione e alla quantità di sostanza da inalare adeguate.
- Se la quantità di medicinale prescritta è inferiore a 2 ml, aggiungervi della soluzione salina isotonica fino ad arrivare ad almeno 4 ml. È inoltre necessario diluire i farmaci molto viscosi. Anche in questo caso, attenersi alle indicazioni del proprio medico.

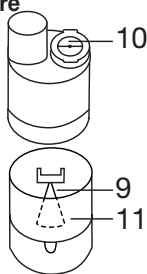

6.3 Chiusura del nebulizzatore

- Chiudere il nebulizzatore [8], ruotando la parte superiore in senso orario sul serbatoio del medicinale [11]. Prestare attenzione al collegamento corretto.

6.4 Inserimento della valvola

- Spingere la valvola [10] nell'apposita apertura sul lato superiore del nebulizzatore [8].



Indicazione

La valvola garantisce un migliore grado di penetrazione del farmaco nei polmoni. Utilizzare la valvola [10] solo con il boccaglio [12], non utilizzarla con le mascherine [13, 14] o l'erogatore nasale [n/d].

6.5 Collegamento dell'accessorio al nebulizzatore

- Collegare il nebulizzatore [8] all'accessorio desiderato. Il boccaglio [12] o l'erogatore nasale [n/d] possono essere applicati direttamente. La mascherina bambino [13] e la mascherina neonato [14] devono essere fissate sul nebulizzatore mediante il raccordo angolare [15].



Indicazione

L'inalazione mediante boccaglio rappresenta la forma più efficace della terapia. L'inalazione mediante mascherina è consigliata solo nel caso in cui non sia possibile utilizzare il boccaglio (ad esempio in bambini non ancora in grado di inalare attraverso il boccaglio). Durante l'inalazione mediante mascherina, fare in modo che la mascherina aderisca bene e che gli occhi rimangano liberi.

- Prima del trattamento, estrarre il nebulizzatore [8] dal supporto [6] tirandolo verso l'alto.
- Accendere l'inalatore con l'interruttore On/Off [2].
- La fuoriuscita della sostanza nebulizzata dal nebulizzatore indica che il funzionamento è corretto.

6.6 Trattamento

- Tenere il neonato o far sedere il bambino da trattare in una posizione per quanto possibile eretta. Non utilizzare l'apparecchio se il neonato o il bambino da trattare è sdraiato.
- Durante l'inalazione, i bambini più grandi e gli adulti devono sedere in posizione eretta e rilassata a un tavolo e non in poltrona, in modo da non comprimere le vie respiratorie e non compromettere così l'efficacia del trattamento.
- Inspirare profondamente il medicinale nebulizzato.

Attenzione

L'apparecchio non è progettato per il funzionamento continuo: dopo 30 minuti di funzionamento deve rimanere spento per 30 minuti.

Indicazione

Tenere il nebulizzatore dritto durante il trattamento (in verticale), in caso contrario la nebulizzazione non funziona e non è garantito un funzionamento corretto.

Attenzione

Oli essenziali di piante, sciroppi per la tosse, soluzioni per i gargarismi, oli per massaggi o per bagno turco non sono assolutamente adatti all'inalazione. La loro viscosità può compromettere il funzionamento dell'apparecchio e di conseguenza l'efficacia del trattamento. In caso di ipersensibilità bronchiale, farmaci con oli essenziali possono talvolta provocare un broncospasmo acuto (un'improvvisa contrazione spasmodica dei bronchi con conseguente insufficienza respiratoria). Chiedere consiglio al proprio medico o farmacista!

6.7 Conclusione dell'inalazione

Se la sostanza nebulizzata fuoriesce in modo irregolare oppure il rumore è cambiato, è possibile terminare il trattamento.

- Dopo il trattamento, spegnere l'inalatore con l'interruttore On/Off [2] e scollegarlo dalla rete elettrica.
- Dopo il trattamento riporre il nebulizzatore [8] nel supporto [6].

6.8 Doccia nasale

La doccia nasale non è inclusa con l'IH 26 Kids [n/d]. Per una panoramica di tutti gli articoli di post-vendita vedere il capitolo "12. Pezzi di ricambio e parti soggette a usura".

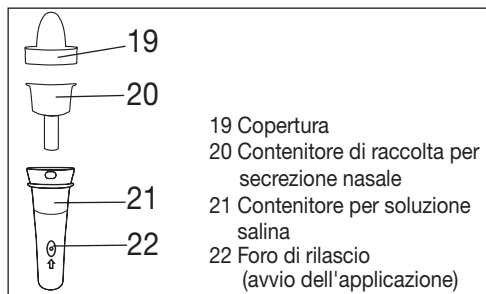

La doccia nasale consente di pulire le cavità nasali. Viene emesso un getto delicato per il trattamento dei

disturbi delle vie respiratorie oppure per l'umidificazione delle mucose nasali.

Si consiglia l'utilizzo della doccia nasale in caso di raffreddori, secchezza del naso, esposizione alla polvere, allergie al polline, infiammazioni croniche delle cavità nasali o se raccomandata dal medico.

Avvertenza

- Non utilizzare la doccia nasale in combinazione con altri medicinali o oli eterici.

Attenzione

- Utilizzare la doccia nasale esclusivamente con soluzioni saline isotoniche.
- Sostituire la doccia nasale dopo un anno.

Il volume massimo della doccia nasale è pari a 10 ml. Se non si è certi della corretta diluizione della soluzione salina, consultare il proprio farmacista.

6.9 Utilizzo della doccia nasale

Per utilizzare correttamente la doccia nasale, procedere come descritto di seguito:

<p>1. Ruotare il tappo [19] di 90° in senso antiorario e rimuoverlo tirandolo verso l'alto.</p> <p>2. Rimuovere il contenitore di raccolta [20] tirandolo verso l'alto.</p>	
<p>3. Riempire il contenitore per soluzione salina [21] con una soluzione salina.</p>	
<p>4. Applicare il contenitore di raccolta [20] al contenitore per soluzione salina [21].</p> <p>5. Applicare il tappo [19] sul contenitore per soluzione salina [21]. Ruotare il tappo [19] in senso orario finché non scatta in posizione.</p>	
<p>6. Collegare il tubo per aria compressa [7] al contenitore per soluzione salina [21].</p>	

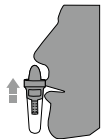
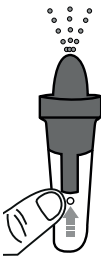
<p>7. Posizionare il tappo [19] con cautela in una delle narici. Respirare dal naso.</p>	
<p>8. Premere l'interruttore On/Off [2] sul retro dell'inalatore. Per iniziare l'utilizzo, posizionare un dito sul foro di rilascio [22] del contenitore.</p> <p>i Indicazione</p> <p>Durante l'utilizzo respirare lentamente e regolarmente dal naso. Inclinare leggermente il capo in direzione opposta rispetto alla narice trattata, in modo che la soluzione salina possa entrare in profondità nel naso.</p> <p>9. Per mettere in pausa o terminare l'utilizzo, togliere il dito dal foro di rilascio [22] del contenitore per soluzione salina [21].</p>	
<p>10. Quando si avverte che il naso è libero, è possibile terminare l'utilizzo. L'utilizzo deve essere interrotto al più tardi dopo il consumo della quantità massima.</p>	

6.10 Esecuzione della pulizia

Vedere "Pulizia e disinfezione" a pagina 55.

7. Sostituzione del filtro

In condizioni normali di utilizzo, è necessario sostituire il filtro dell'aria dopo circa 500 ore di funzionamento oppure un anno. Controllare regolarmente il filtro dell'aria (dopo 10-12 nebulizzazioni). In caso di filtro particolarmente sporco o otturato, sostituire il filtro usato. Se il filtro è umido, è necessario sostituirlo con un nuovo filtro.

! **Attenzione**

- Non tentare di pulire e riutilizzare il filtro usato.
- Utilizzare esclusivamente il filtro originale del produttore, in quanto altrimenti l'inalatore potrebbe essere danneggiato oppure l'efficacia della terapia non può essere garantita.
- Non è possibile riparare o effettuare interventi di manutenzione sul filtro dell'aria mentre una persona lo sta utilizzando.
- Non utilizzare mai l'apparecchio senza filtro.

Per sostituire il filtro procedere come segue:

! **Attenzione**

- Per prima cosa spegnere l'apparecchio e scollegarlo dalla rete elettrica.
- Lasciar raffreddare l'apparecchio.

1. Estrarre il cappuccio del filtro [5] premendolo.

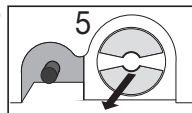

i **Indicazione**

Se dopo la rimozione del cappuccio il filtro rimane nell'apparecchio, rimuoverlo con una pinzetta o uno strumento simile.

2. Riposizionare il cappuccio [5] con il nuovo filtro.
3. Verificare che sia fissato correttamente.

8. Pulizia e disinfezione

Nebulizzatore e accessori

! **Avvertenza**

Rispettare le normative igieniche per non mettere a rischio la salute.

- Il nebulizzatore [8] e gli accessori possono essere utilizzati più volte. I diversi campi di applicazione prevedono diversi requisiti per quanto riguarda la pulizia e il trattamento igienico.

Indicazioni:

- Evitare la pulizia meccanica del nebulizzatore e degli accessori con spazzole o simili dal momento che può causare danni irreparabili e compromettere la riuscita del trattamento.
- Consultare il medico per i requisiti aggiuntivi relativi alla preparazione igienica (pulizia delle mani, gestione dei medicinali o delle soluzioni da inalare) per gruppi a rischio (ad es. pazienti affetti da mucoviscidiosi).
- Asciugare completamente dopo ogni operazione di pulizia o disinfezione. L'umidità residua può aumentare il rischio di sviluppo di germi.

Preparazione

- Subito dopo il trattamento è necessario pulire i componenti del nebulizzatore [8] e l'accessorio utilizzato da residui di medicinale e impurità.
- A tale scopo smontare il nebulizzatore [8], le mascherine [13, 14] e la doccia nasale [n/d] nei singoli componenti.
- Rimuovere il bocchaglio [12], la mascherina [13, 14] o l'erogatore nasale [n/d] dal nebulizzatore.

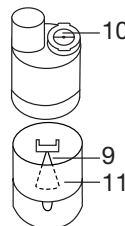

- Disassemblare l'erogatore nasale [n/d] nel caso in cui sia stato utilizzato in combinazione con l'accessorio comfort.
- Smontare il nebulizzatore ruotando la parte superiore in senso antiorario sul serbatoio del medicinale [11].
- Rimuovere l'accessorio per la nebulizzazione [9] dal serbatoio del medicinale [11].
- Rimuovere la valvola [10] estraendola dal nebulizzatore [8].
- Per il successivo riassetto, procedere nella sequenza opposta.

Pulizia

Attenzione

Prima della pulizia l'apparecchio deve essere spento, staccato dalla corrente e lasciato raffreddare.

Dopo ogni utilizzo lavare con acqua calda non bollente il nebulizzatore e gli accessori utilizzati, come boccaglio, mascherina, ecc. Asciugare accuratamente i componenti con un panno morbido. Rimontare i componenti quando sono completamente asciutti e riporli in un contenitore asciutto ed ermetico, oppure effettuare la disinfezione.

Durante la pulizia verificare che sia stato rimosso qualsiasi residuo. Non utilizzare sostanze che possono essere tossiche in caso di contatto con la pelle o le mucose o di ingestione o inalazione.

Per pulire l'**apparecchio**, utilizzare un panno morbido e asciutto e un detergente non abrasivo.

Non utilizzare detergenti aggressivi e non immergere mai l'apparecchio in acqua.

Attenzione

- Accertarsi che non penetri acqua all'interno dell'apparecchio!
- Non lavare l'apparecchio e gli accessori in lavastoviglie!
- Quando è collegato alla presa elettrica, non afferrare l'apparecchio con le mani umide; prestare attenzione a non bagnare l'apparecchio. Utilizzare l'apparecchio solo quando è completamente asciutto.
- Non spruzzare liquidi nella fessura dell'aria! L'eventuale penetrazione di liquidi può danneggiare i componenti elettronici o altre parti dell'inalatore e causare un guasto.

Acqua di condensa, manutenzione del tubo

Le condizioni ambientali possono causare la creazione di condensa nel tubo. Per evitare lo sviluppo di germi e garantire l'efficacia della terapia è necessario eliminare l'umidità. Procedere come descritto di seguito:

- Estrarre il tubo per aria compressa [7] dal nebulizzatore [8].
- Lasciare il tubo attaccato all'inalatore [4].
- Lasciare in funzione l'inalatore fino a quando tutta l'umidità è stata rimossa dall'aria che lo attraversa.
- Se il tubo è molto sporco, sostituirlo.

Disinfezione

Per disinfettare il nebulizzatore e gli accessori, rispettare le indicazioni fornite di seguito. Si consiglia di disinfettare i singoli componenti sempre almeno dopo l'ultimo utilizzo quotidiano.

(A tale scopo, sono necessari soltanto aceto incolore e acqua distillata!)

- Pulire innanzitutto il nebulizzatore e gli accessori come descritto nella sezione "Pulizia".
- Immergere il nebulizzatore [8] disassemblato e la doccia nasale [n/d], il boccaglio [12], le mascherine in silicone [13, 14] e l'erogatore nasale [n/d] disassemblato in acqua bollente per 5 minuti.
- Per gli altri accessori utilizzare una miscela composta da ¼ di aceto e ¾ di acqua distillata. Assicurarsi che la quantità di miscela sia sufficiente per immergere completamente i componenti come le mascherine in PVC [n/d] e il tubo [7]. Gli accessori sterilizzabili tramite bollitura possono essere disinfettati anche in questo modo.
- Lasciare immersi i componenti nella miscela di aceto per 30 minuti.
- Sciacquare i componenti con acqua e asciugarli accuratamente con un panno morbido.

Attenzione

Non far bollire o sterilizzare in autoclave il tubo per aria compressa e le mascherine in PVC [n/d].

- Rimontare i componenti quando sono completamente asciutti e riporli in un contenitore asciutto ed ermetico.

Indicazione

Dopo la pulizia accertarsi che i componenti siano completamente asciutti, altrimenti aumenta il rischio di sviluppo di germi.

Asciugatura

- Appoggiare i componenti su una superficie asciutta, pulita e assorbente e lasciarli asciugare completamente (almeno 4 ore).

Resistenza dei materiali

- Il nebulizzatore e gli accessori, come anche tutti gli altri componenti in plastica, si usurano in caso di utilizzo e trattamento igienico frequenti. Con il tempo ciò può modificare l'aerosol e quindi compromettere l'efficacia della terapia. Si consiglia quindi di sostituire il nebulizzatore e altri accessori dopo un anno.
- Per la scelta del detergente o del disinfettante, prestare attenzione a quanto segue: utilizzare un detergente o un disinfettante delicato secondo il dosaggio indicato dal produttore.

Conservazione

- Non conservare in ambienti umidi (ad es. bagni) e non trasportare insieme a oggetti umidi.
- Conservare e trasportare al riparo dalla luce diretta del sole.
- Gli accessori possono essere conservati in tutta sicurezza nell'apposito vano. Conservare l'apparecchio in un luogo asciutto, preferibilmente nella relativa confezione.

9. Smaltimento

Nell'interesse dell'ambiente, è vietato smaltire l'apparecchio insieme ai rifiuti domestici.

Smaltire l'apparecchio secondo la direttiva europea



sui rifiuti di apparecchiature elettriche ed elettroniche (**WEEE**).

In caso di dubbi, rivolgersi agli enti comunali responsabili in materia di smaltimento.

10. Soluzione dei problemi

Problemi/Domande	Possibile causa/Soluzione
Il nebulizzatore non produce o produce poco aerosol.	1. La quantità di medicinale nel nebulizzatore è troppo alta o troppo bassa. Minimo: 2 ml, Massimo: 8 ml.
	2. Verificare che l'ugello non sia ostruito. Pulire eventualmente l'ugello (ad esempio risciacquando). Rimettere in funzione il nebulizzatore. ATTENZIONE: traforare solo i piccoli fori sul lato inferiore dell'ugello prestando attenzione.
	3. Nebulizzatore non in posizione verticale.

Problemi/Domande	Possibile causa/Soluzione
Il nebulizzatore non produce o produce poco aerosol.	4. Medicinale non adatto a essere nebulizzato (ad es. troppo denso). Il medicinale deve essere prescritto dal medico.
Erogazione insufficiente.	Tube piegato, filtro ostruito, eccessiva soluzione per inalazione.
Quali medicinali possono essere inalati?	Consultare il medico. Sostanzialmente tutti i medicinali adatti e consentiti per l'inalazione tramite apparecchio possono essere inalati.
Nel nebulizzatore rimane un residuo della soluzione per inalazione.	Ciò dipende dalle condizioni tecniche ed è normale. Terminare l'inalazione se il nebulizzatore emette un rumore chiaramente diverso.
Che cosa bisogna tenere in considerazione per bambini e ragazzi?	1. Nel caso di bambini e ragazzi la mascherina deve coprire bocca e naso per garantire un'inalazione efficace.
	2. Anche nel caso di ragazzi la mascherina deve coprire sia la bocca che il naso. La nebulizzazione non è efficace sulle persone che dormono, in quanto il medicinale non penetra sufficientemente nei polmoni.
	Indicazione: procedere all'inalazione solo sotto la supervisione di un adulto e non lasciare il bambino da solo.

Problemi/ Domande	Possibile causa/Soluzione
Perché è necessario sostituire regolarmente il nebulizzatore?	Per due motivi: 1. Per garantire uno spettro di particelle efficace dal punto di vista terapeutico, il foro dell'ugello non deve superare un determinato diametro. A causa della sollecitazione meccanica e termica, la plastica è soggetta a una determinata usura. L'accessorio per la nebulizzazione [9] è particolarmente sensibile. Per questo motivo, la formazione di gocce dell'aerosol può essere modificata e pregiudicare immediatamente l'efficacia del trattamento. 2. Inoltre, una sostituzione regolare del nebulizzatore è consigliata per motivi igienici.
Ognuno deve utilizzare un proprio nebulizzatore?	Ciò è indispensabile per motivi igienici.

11. Dati tecnici

Modello	IH 26 Kids
Tipo	IH 25/2
Dimensioni (LxAxP)	166 x 141 x 148 mm
Peso	1,4 kg
Pressione d'esercizio	circa 0,8 - 1,45 bar
Capacità nebulizzatore	min. 2 ml max. 8 ml
Flusso del medicinale	circa 0,3 ml/min
Capacità della doccia nasale	min. 2 ml max. 10 ml
Pressione acustica	circa 52 dBA (conformemente alla norma DIN EN 13544-1 paragrafo 26)
Collegamento alla rete	230 V~; 50 Hz; 230 VA Regno Unito: 240 V~; 50 Hz; 240 VA Arabia Saudita: 220 V~; 60 Hz; 220 VA
Ciclo di vita previsto	1000 h

Condizioni di funzionamento ammesse	Temperatura: da +10 °C a +40 °C Umidità relativa dell'aria: tra 10% e 95% Pressione ambiente: tra 700 e 1060 hPa
Condizioni di conservazione e trasporto	Temperatura: da 0 °C a +60 °C Umidità relativa dell'aria: tra 10% e 95% Pressione ambiente: tra 500 e 1060 hPa
Caratteristiche aerosol	1) Flusso: 5,3 l/min 2) Erogazione aerosol: 0,326 ml 3) Tasso di erogazione: 0,132 ml/min 4) Dimensione particelle (MMAD): 3,07 µm

Il numero di serie si trova sull'apparecchio o nel vano batterie.

Salvo modifiche tecniche.

Diagramma dimensioni particelle

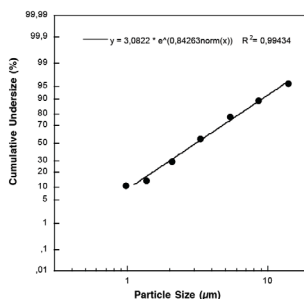

Le misurazioni sono state eseguite con una soluzione di fluoruro di sodio e un "Next Generation Impactor" (NGI).

Probabilmente il diagramma può quindi non essere applicabile a sospensioni o medicinali molto viscosi. Per maggiori informazioni, consultare il produttore del medicinale.

12. Pezzi di ricambio e parti soggette a usura

Denominazione	Materiale	RIF
Yearpack IH 26 Kids (sono compresi: boccaglio, mascherina bambino in silicone, mascherina neonato in silicone, nebulizzatore, tubo per aria compressa, filtro)	PP/PVC/ silicone	601.19
Yearpack IH 26 Standard (sono compresi: boccaglio, erogatore nasale, mascherina adulto, mascherina bambino, nebulizzatore, tubo per aria compressa, filtro)	PP/PVC	601.28
Doccia nasale	PP	601.37
Mascherina neonato	PVC	601.31
Personaggio „giraffa“ applicabile	PP/PVC	164.182

Indicazione

In caso di utilizzo dell'apparecchio al di fuori di quanto specificato nelle presenti istruzioni non è possibile garantire un funzionamento corretto. Ci riserviamo il diritto di apportare modifiche tecniche al fine del miglioramento e del continuo sviluppo del prodotto. L'apparecchio e i relativi accessori sono conformi alle norme europee EN60601-1 e EN60601-1-2 (CISPR 11, IEC61000-3-2, IEC61000-3-3, IEC61000-4-2, IEC61000-4-3, IEC61000-4-4, IEC61000-4-5, IEC61000-4-6, IEC61000-4-7, IEC61000-4-8, IEC61000-4-11) e alla norma EN13544-1 e sono soggetti a particolari misure precauzionali in relazione alla compatibilità elettromagnetica. L'apparecchio è conforme ai requisiti della direttiva europea per i dispositivi medici 93/42/EEC e alla legge sui dispositivi medici.

INDICAZIONI SULLA COMPATIBILITÀ ELETTRO-MAGNETICA

- L'apparecchio è idoneo per l'utilizzo in qualsiasi ambiente riportato nelle presenti istruzioni per l'uso, incluso l'ambiente domestico.
- In determinate circostanze, in presenza di disturbi elettromagnetici, l'apparecchio può essere utilizzato solo limitatamente. Ne possono conseguire ad es. messaggi di errore o un guasto del display/apparecchio.
- Evitare di utilizzare il presente apparecchio nelle immediate vicinanze di altri apparecchi o con apparecchi in posizione impilata, poiché ciò potrebbe determinare un funzionamento non corretto. Qualora fosse comunque necessario un utilizzo nel modo prescritto, è opportuno tenere sotto controllo questo

apparecchio e gli altri apparecchi in modo da assicurarsi che funzionino correttamente.

13. Garanzia e assistenza

Beurer GmbH, Söflinger Strasse 218, D-89077 Ulm (di seguito denominata „Beurer“) offre una garanzia per questo prodotto, nel rispetto delle seguenti condizioni e nella misura descritta di seguito.

Le seguenti condizioni di garanzia lasciano invariati gli obblighi di garanzia di legge del venditore stabiliti nel contratto di acquisto con l'acquirente. La garanzia si applica inoltre fatte salve le prescrizioni di legge obbligatorie in materia di responsabilità.

Beurer garantisce la perfetta funzionalità e la completezza di questo prodotto.

La garanzia mondiale è di 5 anni a partire dall'acquisto del prodotto nuovo, non usato, da parte dell'acquirente.

Questa garanzia copre solo i prodotti che l'acquirente ha acquistato come consumatore e che utilizza esclusivamente a scopo personale, in ambito domestico. Vale il diritto tedesco.

Nel caso in cui il prodotto, durante il periodo di garanzia, si dimostrasse incompleto o presentasse difetti di funzionamento in linea con le seguenti disposizioni, Beurer provvederà a sostituire o riparare gratuitamente il prodotto in base alle presenti condizioni di garanzia.

Per segnalare un caso di garanzia, l'acquirente deve rivolgersi innanzitutto al proprio rivenditore locale: vedere l'elenco „Service International“ in cui sono riportati gli indirizzi dei centri di assistenza.

L'acquirente riceverà quindi informazioni più dettagliate sulla gestione del caso di garanzia, ad esempio dove deve inviare il prodotto e quali documenti sono necessari.

L'attivazione della garanzia viene presa in considerazione solo se l'acquirente può presentare

- una copia della fattura/prova d'acquisto e
- il prodotto originale

a Beurer o a un partner Beurer autorizzato.

- Sono espressamente esclusi dalla presente garanzia
- l'usura dovuta al normale utilizzo o al consumo del prodotto;
 - gli accessori forniti assieme a questo prodotto che, in caso di utilizzo conforme, si consumano o si esauriscono (ad es. batterie, batterie ricaricabili, manicotti, guarnizioni, elettrodi, lampadine, accessori e accessori per inalatore);
 - i prodotti che sono stati utilizzati, puliti, conservati o sottoposti a manutenzione in modo improprio e/o senza rispettare le disposizioni riportate nelle istruzioni per l'uso, nonché i prodotti che sono stati aperti, riparati o smontati e rimontati dall'acquirente o da un centro di assistenza non autorizzato da Beurer;
 - i danni occorsi nel trasporto dal produttore al cliente o tra il centro di assistenza e il cliente;
 - i prodotti acquistati come articoli di seconda scelta o usati;
 - i danni conseguenti che dipendono da un difetto del prodotto (in questo caso possono tuttavia esistere diritti derivanti dalla responsabilità per i prodotti o da altre disposizioni di legge obbligatorie in materia di responsabilità).

Le riparazioni o la sostituzione completa non prolungano in alcun caso il periodo di garanzia.

İçindekiler

1. Ürün özellikleri	61
2. İşaretlerin açıklaması	61
3. Uyarılar ve güvenlik bilgileri	62
4. Cihaz ve aksesuar açıklaması.....	63
5. İlk çalıştırma.....	64
6. Kullanım.....	64
7. Filtre değişimi	67
8. Temizlik ve dezenfeksiyon	67
9. Bertaraf etme.....	69
10. Sorun giderme.....	69
11. Teknik veriler.....	69
12. Yedek parçalar ve yıpranan parçalar	70
13. Garanti ve servis.....	70

Teslimat kapsamı

Cihaz ve aksesuar açıklaması için bkz. sayfa 63.

- Nebulizatör
- Atomizer
- Takılabilir "Zürafa" figürü
- Bağlantı elemanı
- Basınçlı hava hortumu
- Ağzık
- Çocuk maskesi
- Silikon bebek maskesi
- Silikon çocuk maskesi
- Dirsek
- Yedek filtre
- Saklama çantası
- Bu kullanım kılavuzu

1. Ürün özellikleri

Sayın müşterimiz,

Ürünlerimizden birini seçtiğiniz için teşekkür ederiz. Isı, ağırlık, kan basıncı, vücut sıcaklığı, nabız, yumuşak terapi, masaj ve hava konularında değerli ve titizlikle test edilmiş kaliteli ürünlerimiz, dünyanın her tarafında tercih edilmektedir.

Lütfen bu kullanım kılavuzunu dikkatle okuyun, ileride gerekebileceği için saklayın, diğer kullanıcıların erişebilmesini sağlayın ve içindeki yönergelere uyun.

Yeni cihazınızı iyi günlerde kullanmanızı dileriz.
Beurer Ekibiniz

Kullanım alanı

Bu nebulizatör, sıvıların ve akışkan ilaçların (aerosoller) atomizasyonu ve üst ve alt solunum yollarının tedavisi için kullanılan bir enhalasyon cihazıdır.

Doktor tarafından öngörülen veya önerilen ilacın atomizasyonu ve enhalasyonu ile solunum yolları hastalıklarını önleyebilir, bu tür hastalıkların yan etki-

lerini azaltabilir ve iyileşme sürecini hızlandırabilirsiniz. Kullanım alanları ile ilgili ayrıntılı bilgiler için doktorunuza veya eczacınıza danışabilirsiniz.

Cihaz, ev ortamında enhalasyon için uygundur. İlaç enhalasyonu sadece doktorun talimatı üzerine uygulanmalıdır. Enhalasyon işlemi için rahat bir şekilde uygulayın ve ilacın derindeki en küçük bronşlara kadar varması için yavaş ve derin bir şekilde nefes alın. Nefesinizi normal bir şekilde bırakın.

Cihaz hazırlandıktan sonra tekrar kullanılabilir. Bu hazırlık, atomizer ve hava filtresi de dahil olmak üzere tüm aksesuarların değiştirilmesini ve cihaz yüzeylerinin piyasada bulunan bir dezenfektan ile dezenfekte edilmesini kapsar. Cihazın birden çok kişi tarafından kullanılması halinde tüm aksesuar parçalarının değiştirilmesi gerektiğini dikkate alın.

Atomizeri ve diğer aksesuarları bir yıl sonra değiştirmenizi öneririz.
Cihazın kalibre edilmesi gerekmez.

2. İşaretlerin açıklaması

Kullanım kılavuzunda aşağıdaki semboller kullanılmıştır.



Uyarı

Yaralanma tehlikelerine veya sağlığınızla ilgili tehlikelere yönelik uyarı.



Dikkat





Cihazda ve aksesuarlarında meydana gelebilecek hasarlar için güvenlik uyarısı.



Not

Önemli bilgilere yönelik not.

Cihazın ve aksesuarların ambalajında ve tip etiketinde aşağıdaki semboller kullanılmıştır.

	Uygulama parçası tip BF
	Kullanım kılavuzu dikkate alınmalıdır
	Koruma sınıfı 2'ye tabi cihaz
	Üretici
I	Açık
O	Kapalı
	Seri numarası
30 ON/ 30 OFF	30 dakika çalışma, ardından yeniden çalıştırılmadan önce 30 dakika mola.

IP21	12,5 mm ve daha büyük yabancı cisimlere ve dikey bir şekilde damlayan suya karşı korumalıdır.
CE 0483	CE işareti, cihazın tıbbi ürünlerle ilgili 93/42/EEC direktifinin temel şartları ile uyumlu olduğunu belgeler.
	Ambalaj çevreye zarar vermeyecek şekilde bertaraf edilmelidir

3. Uyarılar ve güvenlik bilgileri



Uyarı

- Cihazı kullanmadan önce, cihazda ve aksesuarlarında görünür hasarlar olmadığından emin olun. Şüpheli durumlarda kullanmayın ve satıcınıza veya belirtilen müşteri hizmetleri adresine başvurun.
- Cihazda arıza oluşması durumunda "10. Sorun giderme" bölümünü inceleyin.
- Cihazın kullanımı, doktor muayenesinin ve tedavinin yerine geçmez. Bu nedenle her türlü ağrı veya hastalıkta her zaman önce doktorunuza danışın.
- Sağlığınızı yönelik endişeleriniz varsa, doktorunuza başvurun!
- Atomizeri kullanırken genel hijyen önlemlerini alın.
- Kullanılacak olan ilacın tipi, dozaj, enhalasyon sıklığı ve süresi için her zaman doktorun talimatlarına uyulmalıdır.
- Sadece doktorunuz veya eczacınız tarafından öngörülen veya önerilen ilaçları kullanın.

Lütfen aşağıdaki hususları dikkate alın:

- Uygulama için yalnızca doktor tarafından hastalığın durumuna uygun olarak önerilen parçaları kullanın.
- İlacın prospektüsünü inceleyerek, aerosol tedavisine yönelik bilinen sistemler ile birlikte kullanıldığında bir kontrendikasyon olasılığının söz konusu olup olmadığını öğrenin.
- Cihazın çalışmaması, rahatsızlık hissetme veya ağrıların söz konusu olması durumunda uygulamayı derhal durdurun.
- Kullanım sırasında cihazı gözlerinizden uzak tutun, ilaç buharının zararlı bir etkisi olabilir.
- Cihazı tutuşabilir gazlar, oksijen veya azot oksit bulunan ortamların yakınında çalıştırmayın.
- Cihaz, kısıtlı fiziksel, algisal (örn. acıya duyarlılık) ve akli becerileri nedeniyle ya da tecrübesizlik ve bilgisizliklerinden dolayı cihazı kullanamayacak durumda olan kişiler (çocuklar dahil) tarafından kullanılmamalıdır. Belirtilen kişiler ancak güvenliklerinden sorumlu olabilecek yetkinlikte bir kişinin gözetimi altında veya cihazın kullanımına yönelik talimatları bu kişiden almaları durumunda cihazı kullanabilir.

- Yaygın aerosol tedavi sistemleri ile kullanılması halinde kontrendikasyonlar olup olmadığını saptamak için ilacın prospektüsünü inceleyin.
- Temizlik ve/veya bakım işleminden önce cihaz kapatılmalı ve fişi prizden çekilmelidir.
- Çocukları ambalaj malzemesinden uzak tutun (boğulma tehlikesi).
- Takılma ve boğulma tehlikesini önlemek için, kablolar ve hava hortumları çocukların erişemeyeceği yerlerde saklanmalıdır.
- Üretici tarafından önerilmeyen ek parçalar kullanmayın.
- Cihaz sadece tip etiketinde belirtilen şebeke gerilimine bağlanabilir.
- Cihazı suya daldırmayın ve ıslak ortamlarda kullanmayın. Cihaza kesinlikle su girmemelidir.
- Cihazı sert darbelere karşı koruyun.
- Elektrik kablosunu kesinlikle ıslak elle tutmayın, elektrik çarpmasına maruz kalabilirsiniz.
- Fişi prizden çekerken kablodan değil, fişten tutun.
- Elektrik kablosunu sıkıştırmayın, bükmeyin, keskin kenarlı cisimler üzerinden çekmeyin, aşağıya doğru sarkıtmayın ve ısıya karşı koruyun.
- Tehlikeli bir aşırı ısınma durumunu önlemek için elektrik kablosunu rulo halinde sarmadan, tamamen açık şekilde kullanmanızı tavsiye ederiz.
- Bu cihazın elektrik bağlantı kablosu hasar gördüğünde bertaraf edilmelidir. Çıkarılamıyorsa, cihaz bertaraf edilmelidir.
- Cihazın içi açılırsa, elektrik çarpması tehlikesi söz konusudur. Cihaz ancak fişi prizden çekildiğinde elektrik şebekesinden ayrılmış olur.
- Cihazda ve aksesuarlarında değişiklik yapılmasına izin verilmez.
- Cihaz düşürüldüğü, çok fazla neme maruz bırakıldığı ya da başka türlü hasar aldığı takdirde bir daha kullanılmamalıdır. Şüpheli durumlarda müşteri hizmetlerine veya satıcıya başvurun.
- IH 26 Kids nebulizatör, sadece cihaza uygun Beurer atomizerler ile birlikte ve uygun Beurer aksesuarlar kullanılarak çalıştırılmalıdır. Başka markalara ait atomizerlerin ve aksesuarların kullanılması, tedavinin verimliliğini olumsuz etkileyebilir ve cihaza zarar verebilir.
- Cihazı ve aksesuarlarını, çocukların ve ev hayvanlarının ulaşamayacağı bir yerde saklayın.



Dikkat

- Elektrik kesintisi, ani arzalar veya diğer uygun olmayan koşullar, cihazın çalışmamasına neden olabilir. Bu nedenle yedek bir cihazın veya (doktor talimatıyla alınan) bir ilacın hazırda tutulması önerilir.

- Adaptör veya uzatma kablosu gerekli olursa, bunlar yürürlükteki güvenlik yönetmeliklerine uygun olmalıdır. Elektrik gücü sınır değeri ve adaptör üzerinde belirtilen azami güç sınır değeri aşılmamalıdır.
- Cihaz ve elektrik kablosu, ısı kaynaklarının yakınında saklanmamalıdır.
- Cihaz, önceden sprey kullanılmış ortamlarda kullanılmamalıdır. Bu ortamlar tedaviden önce havalandırılmalıdır.
- Soğutma deliklerine herhangi bir cismin girmesine izin verilmemelidir.
- Cihazdan normal olmayan bir ses duyulduğunda cihaz kesinlikle kullanılmamalıdır.
- Her kullanıcının kendi aksesuarlarını kullanması hijyen açısından çok önemlidir.
- Kullanımdan sonra elektrik fişi daima prizden çekilmelidir.
- Cihazı hava koşullarına karşı korunan bir yerde saklayın. Cihaz, öngörülen ortam koşullarında saklanmalıdır.

SİGORTA

- Cihazda bir aşırı akım sigortası mevcuttur. Bu sigorta yalnızca yetkili uzman personel tarafından değiştirilebilir.

Genel bilgiler

⚠ Dikkat

- Cihazı sadece
 - insanlarda,
 - geliştirilme amacına uygun (aerosol enhalasyonu) ve bu kullanım kılavuzunda belirtilen şekilde kullanın.
- **Usulüne uygun olmayan her türlü kullanım tehlikeli olabilir!**
- Akut acil durumlarda, ilk yardım önceliklidir.
- İlaçların yanı sıra sadece damıtılmış su veya sodyum klorür çözeltisi kullanın. Diğer sıvılar bazı durumlarda nebulizatörün veya atomizerin arızalanmasına neden olabilir.
- Bu cihaz mesleki veya klinik kullanım için tasarlanmamıştır, sadece evlerde özel kullanım için tasarlanmıştır!

İlk çalıştırmadan önce

⚠ Dikkat

- Kullanmadan önce cihazdan her türlü ambalaj malzemesi çıkarılmalıdır.
- Cihazı toza, kire ve neme karşı koruyun ve çalışır durumdayken kesinlikle cihazın üzerini örtmeyin.
- Cihazı çok fazla toz olan ortamlarda çalıştırmayın.
- Arıza veya hatalı çalışma durumunda cihazı hemen kapatın.
- Usulüne uygun olmayan ve yanlış kullanım sonucu oluşan hasarlardan üretici firma sorumludur.

Onarım

ⓘ Not

- Cihazın içini kesinlikle açmayın veya onarmaya çalışmayın, aksi halde kusursuz çalışması garanti edilemez. Bu husus dikkate alınmadığı halde garanti geçerliliğini yitirir.
- Onarım için müşteri hizmetlerine veya yetkili bir satıcıya başvurun.
- Cihazın bakıma ihtiyacı yoktur.

4. Cihaz ve aksesuar açıklaması

Nebulizatöre genel bakış

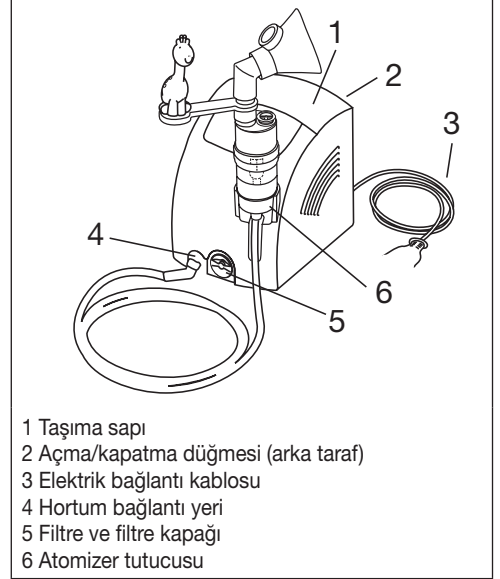

Atomizere ve aksesuarlara genel bakış



- Basıncılı hava hortumunu [7] alttan ilaç haznesine [11] takın.

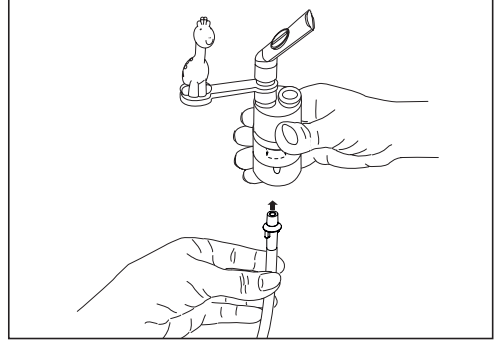

- Basıncılı hava hortumunun diğer ucunu [7] hafifçe döndürerek nebulizatörün hortum bağlantı yerine [4] takın.

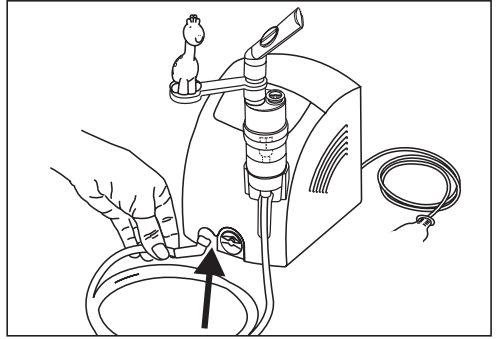

i Not

IH 26 Kids yetişkinler tarafından da kullanılabilir. Yetişkinler, nebulizatörleri ile birlikte bir burun duşu ve ayrı bir aksesuar (ağzılık, burunluk, yetişkin maskesi, çocuk maskesi, atomizer, basıncılı hava hortumu, filtre içerir) kullanabilir. İkisi de IH 26 Kids cihazının teslimat kapsamında değildir. Ancak burun duşu, burunluk vs. gibi parçalarının kullanımı yine de aşağıda açıklanmaktadır. Sonradan satın alınabilecek ürünlerin listesi için bkz. "12. Yedek parçalar ve yıpranan parçalar".

5. İlk çalıştırma

Kurulum

Cihazı ambalajından çıkarın.

Düz bir yüzeyin üzerine koyun.

Tüm havalandırma aralıklarının açık olmasına dikkat edin.

İlk kullanımdan önce

i Not

- Atomizer ve aksesuarlar ilk kullanımdan önce temizlenmeli ve dezenfekte edilmelidir. Bunun için bkz. "Temizlik ve dezenfeksiyon", sayfa 67.
- Çıkarılabilir "Zürafa" figürü [16] bağlantı elemanı [17] istenirse atomizere takılabilir.

Elektrik bağlantısı

Cihaz sadece tip etiketinde belirtilen şebeke gerilimine bağlanabilir.

- Elektrik kablosunun [3] fişini uygun bir prize takın.
- Elektrik bağlantısını sağlamak için fişi tamamen prizden içine sokun.

i Not

- Kurulum yerinin yakınında bir prizden olmasına dikkat edin.
- Elektrik kablosunu kimsenin takılıp düşmeyeceği şekilde yerleştirin.
- Enhalasyondan sonra nebulizatörün elektrik bağlantısını kesmek için önce cihazı kapatın ve ardından fişi prizden çekin.

6. Kullanım

! Dikkat

- Hijyenik nedenlerle atomizerin [8] ve aksesuarın her kullanımdan sonra temizlenmesi ve her gün son tedavinin ardından dezenfekte edilmesi şarttır.

- Aksesuar parçaları sadece bir kişi tarafından kullanılabilir; birden çok kişi tarafından kullanılmaları tavsiye edilmez.
- Tedavi sırasında birden fazla farklı ilaç arka arkaya kullanılacaksa, atomizerin [8] her kullanımdan sonra ılık musluk suyu altında yıkanmasına dikkat edilmelidir. Bkz. "Temizlik ve dezenfeksiyon", sayfa 67.
- Bu kullanım kılavuzunda yer alan filtre değiştirme yönergelerine uyun!
- Her kullanımdan önce nebulizatördeki [4] ve atomizerdeki [8] hortum bağlantılarının yerlerine sıkıca oturup oturmadığını kontrol edin.
- Kullanmadan önce cihazın düzgün çalışıp çalışmadığını kontrol edin ve bunun için nebulizatörü (atomizer bağlıyken, ancak ilaç yokken) kısa bir süre çalıştırın. Atomizerden [8] hava çıkışı oluyorsa, cihaz düzgün çalışıyor demektir.

6.1 Atomizer parçasının takılması

- Üst parçayı saat yönünün aksine, ilaç haznesine [11] doğru çevirerek atomizeri [8] açın. Atomizer elemanını [9] ilaç haznesinin [11] içine yerleştirin.
- İlaç yönlendirme konisinin, atomizerin [8] içindeki hava yönlendirme konisinin üzerine düzgün şekilde oturduğundan emin olun.

6.2 Atomizerin doldurulması

- İzotonik bir sodyum klorür çözeltisini veya ilacı doğrudan ilaç haznesine [11] doldurun. Aşırı doldurmayın! Önerilen maksimum doldurma miktarı 8 ml'dir!
- İlaçları sadece doktor talimatı doğrultusunda kullanın ve sizin için uygun olan enhalasyon süresini ve miktarını öğrenin!
- İlaç için öngörülen miktar 2 ml'den az ise, izotonik sodyum klorür çözeltisi ilave ederek en az 4 ml olacak şekilde doldurun. Koyu kıvamlı ilaçların da inceltilmesi gerekir. Bunun için de doktorunuzun talimatına uyun.

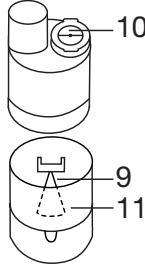

6.3 Atomizerin kapatılması

- Üst parçayı saat yönünde, ilaç haznesine [11] doğru çevirerek atomizeri [8] kapatın. Bağlantının doğru olmasına dikkat edin!

6.4 Valfin takılması

- Valfi [10], atomizerin [8] üst tarafındaki valf yuvasına bastırarak takın.

i Not

Valf sistemi, ilacın akciğerlere daha iyi ulaşmasını sağlar. Valfi [10] sadece ağızlıkla [12] kullanın, asla maskelerle [13, 14] veya burunlukla [teslimat kapsamında değildir] kullanmayın.

6.5 Aksesuarların atomizere takılması

- İsteddiğiniz aksesuarı atomizere [8] takın. Ağızlık [12] veya burunluk [teslimat kapsamında değildir] doğrudan takılabilir. Çocuk maskesi [13] ve bebek maskesi [14] dirsek [15] ile atomizere sabitlenmelidir.

i Not

En etkili tedavi şekli, ağızlıkla yapılan enhalasyondur. Maske ile enhalasyon, sadece ağızlığın kullanılması mümkün olmadığında (örn. henüz ağızlıkla enhalasyon yapamayan çocuklarda) önerilir. Maske ile enhalasyon sırasında maskenin iyi oturmasına ve gözlerin üzerine gelmemesine dikkat edin.

- Tedaviden önce atomizeri [8] yukarıya çekerek [6] tutucudan çıkarın.
- Açma/kapatma düğmesi [2] ile nebulizatörü çalıştırın.
- Atomizerden dışarı çıkan aerosol, cihazın sorunsuz çalıştığını gösterir.

6.6 Uygulama

- Tedavi edilecek bebeği veya çocuğu mümkün olduğunca dik konumda tutun veya oturtun. Cihazı tedavi edilecek bebek veya çocuk yatar pozisyondayken kullanmayın.
- Daha büyük çocuklar ve yetişkinler, enhalasyon sırasında solunum yollarını tıkamamak ve tedavinin etkisini azaltmamak için koltuk yerine bir sandalyeye, gövde dik duracak şekilde, ancak kendini kasmadan rahat bir şekilde oturmalıdır.
- Atomize edilen ilacı derin bir nefesle içinize çekin.

! Dikkat

Cihaz sürekli kullanım için uygun değildir, 30 dakika çalıştıktan sonra 30 dakika kapalı kalmalıdır.

i Not

Tedavi sırasında atomizeri düz (dik) tutun, aksi halde atomizasyon gerçekleşmez ve cihazın sorunsuz çalışması garanti edilemez.

! Dikkat

Uçucu bitkisel yağlar, öksürük şurupları, gargara çözeltileri, sürülmeye veya buhar banyolarına uygun damlalar, prensip olarak nebulizatörlerle enhalasyon yapmak için uygun değildir. Bu maddeler genelde akışkan değildir ve cihazın doğru şekilde çalışmasını ve uygulamanın etkinliğini kalıcı şekilde olumsuz etkileyebilir. Bronşların aşırı hassas olması halinde, uçucu yağlar içeren ilaçlar, bazı durumlarda akut bronş spazmına (nefes darlığı ile birlikte bronşların ansızın kramp halinde daralması) neden olabilir. Bununla ilgili olarak doktorunuza veya eczacınıza danışın!

6.7 Enhalasyonun durdurulması

Enhalasyon sırasında düzensiz bir aerosol çıkışı oluyorsa veya normal olmayan sesler duyuluyorsa, tedaviyi durdurabilirsiniz.

- Tedaviden sonra nebulizatörü açma/kapatma düğmesi [2] ile kapatın ve fişini prizden çekin.
- Tedaviden sonra atomizeri [8] tekrar tutucusuna [6] yerleştirin.

6.8 Burun duşu

Burun duşu, IH 26 Kids cihazının teslimat kapsamında değildir.

Sonradan satın alınabilecek ürünlerin listesi için bkz. "12. Yedek parçalar ve yıpranan parçalar".

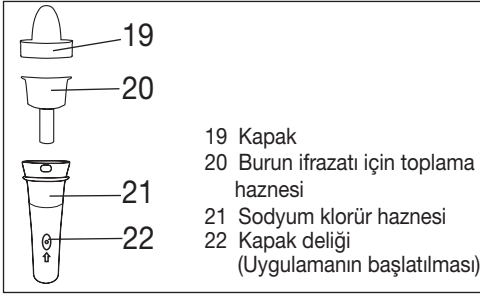

Burun duşunun yardımıyla burun boşluklarınızı temizleyebilirsiniz. Burun duşu, solunum yolu şikayetlerinin giderilmesi veya burun mukozasının nemlendirilmesi için ince bir atomizasyon sağlar.

Soğuk algınlıkları, burun kuruluğu, toza maruz kalınan durumlar, polen alerjileri, sinüslerdeki kronik enflamasyonlar için veya hekiminizin önerdiği diğer durumlarda burun duşunu kullanmanızı tavsiye ederiz.

⚠ Uyarı

- Burun duşunu başka ilaçlarla veya uçucu yağlarla birlikte kullanmayın.

⚠ Dikkat

- Burun duşunu sadece izotonik sodyum klorür çözeltisi ile kullanın.
- Burun duşunu bir yıl sonra değiştirin.

Burun duşu maksimum 10 ml kapasiteye sahiptir. Sodyum klorür çözeltisini ne kadar inceltmeniz gerektiğinden emin olamiyorsanız eczacınıza danışın.

6.9 Burun duşu uygulaması

Burun duşunu doğru şekilde kullanmak için aşağıdaki uygulama adımlarını izleyin:

1. Kapağı [19] saat yönünün aksine 90° çevirin ve yukarıya çekerek çıkarın. 2. Toplama kabını [20] da yukarıya çekerek çıkarın.	
3. Sodyum klorür haznesine [21] sodyum klorür çözeltisi doldurun.	
4. Toplama kabını [20] sodyum klorür haznesine [21] yerleştirin. 5. Kapağı [19] sodyum klorür haznesine [21] takın. Kapağı [19] yerine sıkıca oturuncaya kadar saat yönünde çevirin.	
6. Basıncılı hava hortumunu [7] alttan sodyum klorür haznesine [21] takın.	
7. Kapağı [19], burun deliklerinizden birine dikkatle konumlandırın. Burununuzdan nefes alın.	

8. Nebulizatörün arka tarafındaki açma/kapatma düğmesine [2] basın. Uygulamayı başlatmak için bir parmağınızı haznenin kapak deliği [22] üzerine yerleştirin.

i Not

Uygulama sırasında burnunuzdan yavaş ve dengeli bir şekilde nefes alın. Başınızı, uygulamayı yaptığınız burun deliğinin aksi yönünde hafifçe eğin, böylece sodyum klorür çözeltisinin burnunuza derin şekilde nüfuz etmesini sağlayabilirsiniz.

9. Uygulamaya ara vermek veya son vermek için parmağınızı sodyum klorür haznesinin [21] kapak deliğinden [22] çekin.

10. Burnunuzun temizlenerek açıldığı hissettiğinizde uygulamayı durdurabilirsiniz. Uygulama en geç maksimum dolum miktarı kullanıldıktan sonra durdurulmalıdır.

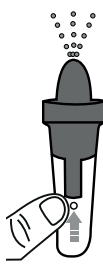

i Not

Kapak çıkarıldıktan sonra filtre cihazda kalırsa, bir çimbez veya benzer bir alet kullanarak filtreyi cihazdan çıkarın.

2. Yeni filtreyi ve filtre kapağını [5] tekrar takın.
3. Sıkıca oturduğundan emin olun.

8. Temizlik ve dezenfeksiyon

Atomizer ve aksesuarlar

! Uyarı

Sağlığınızın tehlikeye maruz kalmasını önlemek için aşağıdaki hijyen kurallarına uyun.

- Atomizer [8] ve aksesuarlar, bir seferden fazla kullanım için öngörülmüştür. Lütfen farklı uygulama alanları için farklı temizlik ve hijyenik hazırlama koşullarının yerine getirilmesi gerektiğini dikkate alın.

Bilgiler:

- Atomizer ve aksesuarlar, fırçalarla veya benzer araçlarla mekanik olarak temizlenmemelidir, aksi halde cihaz onarılamayacak şekilde hasar görebilir ve tedavi başarılı olmayabilir.
- Yüksek riskli gruplarda (örn. mukovisidoz hastaları), gerekli olan hijyenik hazırlama işlemlerine (el bakımı, ilaçların veya enhalasyon solüsyonlarının kullanımı) yönelik ilave koşullar için lütfen doktorunuza başvurun.
- Her temizlik ve dezenfeksiyon işleminden sonra ilgili parçanın yeterince kuruduğundan emin olun. Parçaların nemli veya ıslak kalması, bakteri oluşumu riskinin artmasına neden olur.

Hazırlık

- Her kullanımdan sonra, atomizerde [8] ve kullanılan aksesuarda kalan ilaç kalıntılarını ve kirlenmeleri temizlenmelidir.
- Bunun için atomizeri [8], maskeleri [13, 14] ve burun duşunu [teslimat kapsamında değildir] parçalarına ayırın.
- Ağzılığ [12], maskeyi [13, 14] veya burunluğu [teslimat kapsamında değildir] atomizerden çıkarın.
- Konfor başlığıyla birlikte kullandıysanız, burunluğu [teslimat kapsamında değildir] parçalarına ayırın.
- Üst parçayı ilaç haznesine [11] göre saat yönünün aksine çevirerek atomizeri sökün.
- Atomizer elemanını [9] ilaç haznesinden [11] çıkarın.
- Valfi [10] atomizerden [8] çekip çıkarın.
- Birleştirme işlemi daha sonra bu sıranın tersi uygulanarak yapılacaktır.

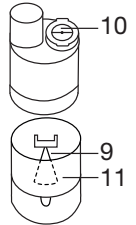

6.10 Temizlik

Bkz. "Temizlik ve dezenfeksiyon", sayfa 67.

7. Filtre değişimi

Normal kullanım koşullarında hava filtresi yaklaşık 500 çalışma saati ya da bir yıl sonunda değiştirilmelidir. Lütfen hava filtresini düzenli aralıklarla kontrol edin (10-12 atomizasyon işleminden sonra). Aşırı kirlenmiş veya tıkanmışsa, kullanılmış filtreyi değiştirin. Filtre ıslanmışsa, yeni bir filtre ile değiştirilmesi gerekir.

! Dikkat

- Kullanılmış bir filtreyi temizleyerek yeniden kullanmaya çalışmayın!
- Sadece üreticiye ait orijinal filtreleri kullanın, aksi halde nebulizatörünüz hasar görebilir veya yeterli tedavi etkisini garanti edemeyebilir.
- Hava filtresi hasta tarafından kullanılırken, üzerinde onarım veya bakım çalışması gerçekleştirilmemelidir.
- Cihaz kesinlikle filtre olmadan kullanılmamalıdır.

Filtreyi değiştirmek için aşağıdakileri yapın:

! Dikkat

- Önce cihazı kapatın ve fişini elektrik prizinden çekin.
 - Cihazı soğumaya bırakın.
1. Filtre kapağını [5] öne doğru çekip çıkarın.

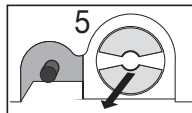

Temizlik



Dikkat

Temizliğe başlamadan önce cihazın kapatılmış, elektrik bağlantısı kesilmiş ve soğumuş olması gerekir.

Atomizer ve birlikte kullanılan ağızlık, maske gibi aksesuarlar her kullanımdan sonra kaynar olmayan sıcak suyla yıkanarak temizlenmelidir. Parçaları dikkatli bir şekilde yumuşak bir bez ile kurulayın. Parçalar tamamen kurduktan sonra parçaları tekrar birleştirin ve kuru, yalıtımlı bir kaba koyun veya dezenfeksiyon uygulayın.

Temizlik sırasında tüm kalıntıların giderildiğinden emin olun. Bu çalışmalar sırasında, cilt veya mukoza ile temas ettiğinde, yutulduğunda veya solunduğunda zehirlenmeye yol açabilecek maddeleri kesinlikle kullanmayın.

Cihazı temizlemek için yumuşak ve kuru bir bez ve aşındırıcı olmayan temizlik maddeleri kullanın.

Agresif temizlik malzemeleri kullanmayın ve cihazı asla suyun altına tutmayın.



Dikkat

- Cihazın içine su kaçmamasına dikkat edin!
- Cihazı ve aksesuarları bulaşık makinesinde yıkamayın!
- Cihaz elektrik prizine takılıyken cihaza ıslak ellerle dokunmayın ve cihazın üzerine su sıçramasına dikkat edin. Cihaz sadece tamamen kurumuş durumda kullanılmaldır.
- Havalandırma aralıklarına sıvı püskürtmeyin! İçeri giren sıvılar elektrik sisteminin ve diğer nebulizatör parçalarının hasar görmesine ve arızaya neden olabilir.

Yoğuşma suyu, hortum bakımı

Ortam koşullarına bağlı olarak hortumda yoğuşma suyu birikebilir. Bakteri oluşumunu önlemek ve kusursuz bir tedavi sağlamak için nem mutlaka giderilmelidir. Bunun için aşağıdakileri yapın:

- Basınçlı hava hortumunu [8] atomizerden [8] çekerek çıkarın.
- Hortumu nebulizatör tarafında [4] takılı bırakın.
- İçinden geçen hava aracılığıyla nem giderilinceye kadar nebulizatörü çalıştırmaya devam edin.
- Yoğun kirlenme durumunda hortumu değiştirin.

Dezenfeksiyon

Atomizeri ve aksesuarları dezenfekte etmek için lütfen aşağıda belirtilenleri özenli bir şekilde uygulayın. Her parçanın her gün en geç en son kullanımdan sonra dezenfekte edilmesi önerilir.

(Bunun için yalnızca biraz renksiz sirke ve distile su gerekir)

- Önce atomizeri ve aksesuarları “Temizlik” bölümünde açıklandığı gibi temizleyin.
- Parçalarına ayrılmış atomizeri [8] ve burun duşunu [teslimat kapsamında değildir], ağızlığı [12], silikon maskeleri [13, 14] ve parçalarına ayrılmış burunluğu [teslimat kapsamında değildir] 5 dakika süreyle kaynar suya koyun.
- Diğer aksesuarlar için ¼ ölçü sirke ve ¾ ölçü distile sudan oluşan bir karışım kullanın. PVC maskeler [teslimat kapsamında değildir] ve hortum [7] gibi parçaların tamamen içine daldırılabilceği miktarda karışım olmasını sağlayın. Kaynatılabilir aksesuar parçaları da bu şekilde dezenfekte edilebilir.
- Parçaları sirke karışımı içinde 30 dakika bekletin.
- Parçaları suyla durulayın ve dikkatli bir şekilde yumuşak bir bezle kurulayın.



Dikkat

Basınçlı hava hortumunu ve PVC maskeleri [teslimat kapsamında değildir] kaynatmayın veya otoklava koymayın.

- Tamamen kurduktan sonra parçaları tekrar birleştirin ve kuru, yalıtımlı bir kaba koyun.



Not

Lütfen temizlikten sonra parçaların tamamen kurumasına dikkat edin, aksi halde bakteri oluşumu riski yükselir.

Kurutma

- Parçaları kuru, temiz ve emici özelliği olan bir altlığın üzerine bırakın ve tamamen kurmalarını bekleyin (en az 4 saat).

Malzeme dayanıklılığı

- Atomizer ve aksesuarlar, çok sık kullanılmaları ve hijyenik hazırlıklara tabi tutulmaları nedeniyle tüm plastik parçalar gibi belirli bir yıpranmaya maruz kalır. Bu durum zamanla aerosolün değişmesine ve dolayısıyla tedavinin etkisinin azalmasına neden olabilir. Bu nedenle atomizeri ve diğer aksesuarları bir yıl sonra değiştirmenizi öneririz.
- Temizlik malzemelerini ve dezenfektanları seçerken aşağıdakilere dikkat edin: Sadece yumuşak bir temizlik malzemesi veya dezenfektan kullanın ve dozlarını üreticinin talimatlarına göre ayarlayın.

Saklama

- Nemli ortamlarda (örn. banyo) saklamayın ve nemli cisimlerle birlikte taşımayın.
- Sürekli doğrudan güneş ışınlarına karşı koruyarak saklayın veya taşıyın.

- Aksesuar parçaları aksesuar gözünde güvenli muhafaza edilebilir. Cihaz kuru bir yerde ve tercihen ambalajının içinde saklanmalıdır.

9. Bertaraf etme

Çevreyi korumak için cihaz ev atıkları ile birlikte bertaraf edilmemelidir.

Cihazı lütfen elektrikli ve elektronik hurda cihazlarla ilgili AT direktifine (**WEEE** - Waste Electrical and Electronic Equipment) uygun olarak bertaraf edin. 

Bertaraf etme ile ilgili diğer sorularınızı, ilgili yerel makamlara iletebilirsiniz.

10. Sorun giderme

Sorunlar/sorular	Olası neden/çözüm
Atomizer aerosol üretmiyor veya çok az aerosol üretiyor.	1. Atomizer içindeki ilaç çok fazla veya çok azdır. Minimum: 2 ml, Maksimum: 8 ml. 2. Nozulun tıkanmış olup olmadığını kontrol edin. Gerekliyse nozulu temizleyin (örn. durulayarak). Ardından atomizeri yeniden çalıştırın. DIKKAT: Küçük delikleri sadece ağızlığın alt tarafından uygun bir cisimle dikkatlice açın.
Atomizer aerosol üretmiyor veya çok az aerosol üretiyor.	3. Atomizer dik bir şekilde tutulmadı.
Atomizer aerosol üretmiyor veya çok az aerosol üretiyor.	4. Nebülizasyon için uygun olmayan (örn. çok kıvamlı) bir ilaç sıvısı dolduruldu. İlaç sıvısı, doktor tarafından belirtilmelidir.
Çıkış miktarı çok düşük.	Hortum katlanmış, filtre tıkalıdır, enhalasyon çözeltisi çok fazladır.
Hangi ilaçlar enhalasyon için uygundur?	Bununla ilgili olarak lütfen doktorunuza danışın. Prensip olarak, cihazla enhalasyon için uygun olan ve kullanılmasına izin verilen ilaçların hepsi kullanılabilir.
Atomizer içinde enhalasyon çözeltisi kalıyor.	Bu teknik nedenlere bağlıdır ve normaldir. Atomizerin sesi fak edilmiş şekilde değiştiğinde enhalasyonu durdurun.

Sorunlar/sorular	Olası neden/çözüm
Küçük çocuklarda ve çocuklarda nelere dikkat edilmelidir?	1. Bebeklerde ve küçük çocuklarda etkili bir enhalasyon gerçekleştirmek için maske, ağzı ve burnu örtmelidir. 2. Çocuklarda da maske ağzı ve burnu örtmelidir. Uyuyan kişilere atomizasyon uygulamak mantıklı değildir, çünkü akciğerlere yeterli miktarda ilaç ulaşmaz. Not: Sadece yetişkin bir kişinin gözetiminde ve yardımıyla enhalasyon yapılmalı ve çocuk yalnız başına bırakılmamalıdır.
Atomizer neden düzenli olarak değiştirilmelidir?	Bunun iki nedeni vardır: 1. Tedavi için etkili bir parçacık spektrumunun olmasını sağlamak için ağızlık deliği belirli bir çaptan daha büyük olmamalıdır. Mekanik ve termik stresten dolayı plastik malzeme belirli bir yıpranmaya maruz kalır. Atomizer elemanı [9] oldukça hassastır. Bunun sonucunda aerosolün damlacık bileşimi de değişebilir, bu da tedavinin verimliliğini doğrudan etkiler. 2. Ayrıca hijyen nedeniyle de atomizerin düzenli olarak değiştirilmesi önerilir.
Herkesin kendi atomizeri mi olmalı?	Hijyenik açıdan bu mutlaka gereklidir.

11. Teknik veriler

Model	IH 26 Kids
Tip	IH 25/2
Ölçüler (GxYxD)	166 x 141 x 148 mm
Ağırlık	1,4 kg
Çalışma basıncı	yakl. 0,8 – 1,45 bar
Atomizer dolun hacmi	min. 2 ml maks. 8 ml
İlaç akışı	yakl. 0,3 ml/dak
Burun duşu dolun hacmi	min. 2 ml maks. 10 ml
Ses seviyesi	yakl. 52 dBA (DIN EN 13544-1 Bölüm 26 uyarınca)

Elektrik bağlantısı	230 V~; 50 Hz; 230 VA BK: 240 V~; 50 Hz; 240 VA Suudi Arabistan: 220 V~; 60 Hz; 220 VA
---------------------	---

Tahmin edilen kullanım ömrü	1000 saat
-----------------------------	-----------

Çalışma koşulları	Sıcaklık: +10 °C - +40 °C Bağıl hava nemi: %10 - %95 Ortam basıncı: 700 - 1060 hPa
-------------------	--

Saklama ve taşıma koşulları	Sıcaklık: 0 °C - +60 °C Bağıl hava nemi: %10 - %95 Ortam basıncı: 500 - 1060 hPa
-----------------------------	--

Aerosol özellikleri	1) Akış: 5,3 l/dak 2) Aerosol çıkışı: 0,326 ml 3) Aerosol çıkış hızı: 0,132 ml/dak 4) Parçacık büyüklüğü (MMAD): 3,07 µm
---------------------	--

Seri numarası cihazın üzerinde veya pil bölmesindedir.

Teknik değişiklik hakkı saklıdır.

Parçacık büyüklükleri grafiği

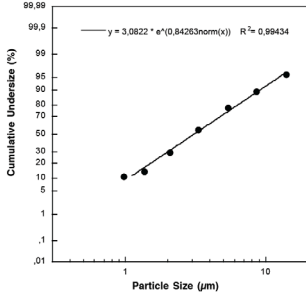

Ölçümler bir "Next Generation Impactor" (NGI) ile ve sodyum florür çözeltisi kullanılarak yapılmıştır. Diyagram bu nedenle süspansiyonlar veya çok koyu kıvamlı ilaçlar için geçerli olmayabilir. Bununla ilgili ayrıntılı bilgileri ilgili ilaç üreticisinden alabilirsiniz.

12. Yedek parçalar ve yıpranan parçalar

Tanım	Malzeme	REF
Yearpack IH 26 Kids (ağızlık, silikon çocuk maskesi, silikon bebek maskesi, atomizer, basınçlı hava hortumu, filtre içerir)	PP/PVC/ silikon	601.19
Yearpack IH 26 Standard (ağızlık, burunluk, yetişkin maskesi, çocuk maskesi, atomizer, basınçlı hava hortumu, filtre içerir)	PP/PVC	601.28
Burun duşu	PP	601.37
Bebek maskesi	PVC	601.31
Takılabilir "Zürafa" figürü	PP/PVC	164.182

Not

Cihaz belirtilen şartlar dışında kullanılırsa, kusursuz çalışması garanti edilemez! Ürünü iyileştirmek ve geliştirmek için teknik değişiklik yapma hakkımız saklıdır. Bu cihaz ve aksesuarları EN60601-1, EN60601-1-2 (CISPR 11, IEC61000-3-2, IEC61000-3-3, IEC61000-4-2, IEC61000-4-3, IEC61000-4-4, IEC61000-4-5, IEC61000-4-6, IEC61000-4-7, IEC61000-4-8, IEC61000-4-11) ve EN13544-1 Avrupa normlarına uygundur ve elektromanyetik uyumluluk bakımından özel önlemlere tabidir. Bu cihaz, tıbbi ürünlere yönelik 93/42/EEC Avrupa direktifine ve Almanya Tıbbi Ürün Kanununa uygundur.

ELEKTROMANYETİK UYUMLULUK HAKKINDA BİLGİLER

- Cihaz, konutlar dahil olmak üzere bu kullanım kılavuzunda belirtilen tüm ortamlarda çalıştırılabilir.
- Elektromanyetik parazit olan ortamlarda cihazın fonksiyonları duruma bağlı olarak kısıtlanabilir. Bunun sonucunda örneğin hata mesajları görülebilir veya ekran/cihaz devre dışı kalabilir.
- Bu cihaz başka cihazların hemen yanında veya başka cihazlarla üst üste koyularak kullanılmamalıdır, aksi halde cihazın hatalı çalışması söz konusu olabilir. Bahsedilen şekilde kullanım kesinlikle kaçınılmazsa, gerektiği gibi çalıştıklarından emin olmak için bu cihaz ve diğer cihazlar gözlemlenmelidir.

13. Garanti ve servis

Beurer GmbH, Söflinger Straße 218, D-89077 Ulm (aşağıda „Beurer“ olarak anılacaktır) bu ürün için aşağıdaki koşullar çerçevesinde ve aşağıda açıklanan kapsamda bir garanti sunmaktadır.

Aşağıdaki garanti koşulları, satıcının müşteri ile yaptığı satış sözleşmesinden doğan yasal garanti yükümlülüklerini etkilemez.

Garanti, yasalarla zorunlu kılınan sorumlulukların kapsamında herhangi bir kısıtlamaya neden olmaksızın geçerlidir.

Beurer, bu ürünün kusursuz bir şekilde çalıştığını ve eksiksiz olduğunu garanti eder.

Yeni ve kullanılmamış bir ürünün müşteri tarafından satın alınmasıyla başlayan ve dünya genelinde geçerli olan garanti süresi 5 yıldır.

Bu garanti sadece tüketici olarak müşteri tarafından satın alınan ve bireysel amaçlarla sadece evde kullanılan ürünler için geçerlidir. Alman yasaları geçerlidir.

Bu ürünün garanti süresi içinde aşağıda belirtilen hükümler uyarınca eksiksiz olmadığı veya çalışma açısından kusurlu olduğu saptanırsa, Beurer bu garanti koşulları kapsamında ücretsiz bir ikame ürün teslimatı veya onarım gerçekleştirmekle yükümlüdür.

Müşteri bir garanti talebinde bulunmak istediğinde önce yerel satıcıya başvuracaktır: Servis adreslerinin olduğu ekteki „Uluslararası Servis“ listesini inceleyin.

Bu durumda müşteriye, garanti işlemlerinin yürütülmesiyle ilgili olarak örneğin ürünün nereye gönderileceği ve hangi belgelerin gerekli olduğu gibi ayrıntılı bilgiler verilecektir.

Garanti talebi ancak müşterinin

- faturanın/satın alma belgesinin bir kopyasını ve
 - orijinal ürünü
- yetkili bir Beurer iş ortağına sunabilmesi halinde işleme konabilir.

Aşağıdaki durumlar kesinlikle bu garanti kapsamının dışındadır:

- Ürünün normal kullanımından veya tüketiminden kaynaklanan aşınmalar ve yıpranmalar;
- Bu ürün ile birlikte teslim edilen ve usulüne uygun kullanıldığında da yıpranabilecek veya tükenebilecek aksesuar parçaları (örneğin piller, şarj edilebilir piller, manşetler, contalar, elektrotlar, aydınlatma malzemeleri, başlıklar ve nebulizatör aksesuarları);
- Kullanım kılavuzundaki bilgiler dikkate alınmadan ve/veya usulüne uygun olmayan bir şekilde kullanılan, temizlenen, depolanan veya bakımı yapılan ürünler ve Beurer tarafından yetkilendirilmemiş bir servis merkezi veya müşterinin kendisi tarafından açılan, onarılan veya üzerinde değişiklik yapılan ürünler;
- Ürünün üreticiden müşteriye nakliyesi sırasında oluşan hasarlar;
- İkinci kalite ürün veya kullanılmış ürün olarak satın alınan ürünler;
- Bu üründeki bir kusurdan kaynaklanan müteakip hasarlar (ancak bu durumda ürün sorumluluğu veya yasal zorunlu sorumluluk hükümleri uyarınca tüketici hakları olabilir).

Onarım veya komple değişim garanti süresini hiçbir şekilde uzatmaz.

Оглавление

1. Знакомство с прибором.....	72
2. Пояснения к символам.....	72
3. Предостережения и указания по технике безопасности	73
4. Описание прибора и принадлежностей.....	75
5. Подготовка к работе.....	76
6. Управление.....	76
7. Замена фильтра.....	79
8. Очистка и дезинфекция	79
9. Утилизация	81
10. Решение проблем	81
11. Технические характеристики.....	82
12. Запасные части и быстроизнашивающиеся детали	83
13. Гарантия и обслуживание	84

Комплект поставки

См. описание прибора и принадлежностей на стр. 75.

- Ингалятор
- Распылитель
- Съёмная фигура «Жираф»
- Соединительный элемент
- Трубка-удлинитель
- Мундштук
- Маска для детей
- Силиконовая маска для младенцев
- Силиконовая маска для детей
- Угловой наконечник
- Запасной фильтр
- Сумка для хранения
- Инструкция по применению

1. Знакомство с прибором

Уважаемый покупатель!

Благодарим Вас за выбор продукции нашей компании. Мы производим тщательно протестированные, высококачественные изделия для обогрева, измерения температуры и массы тела, кровяного давления, пульса, а также для мягкой терапии, массажа и очистки воздуха. Внимательно прочтите данную инструкцию по применению, сохраните ее для последующего использования, держите ее в доступном для других пользователей месте и следуйте ее указаниям.

С наилучшими пожеланиями,
Ваша команда Beurer

Область применения

Данный ингалятор предназначен для распыления жидкостей и жидких лекарственных препаратов

(аэрозолей), а также для лечения верхних и нижних дыхательных путей.

Распыление и ингаляция назначенного или рекомендованного врачом лекарства позволяет проводить профилактику заболеваний дыхательных путей, смягчать сопутствующие явления и ускорять выздоровление. Дальнейшую информацию о возможностях применения данного прибора Вы можете получить у лечащего врача или фармацевта.

Прибор подходит для использования в домашних условиях. Ингаляция с использованием лекарств должна осуществляться только по назначению врача. Вдыхайте лекарство спокойно и без напряжения, дышите медленно и глубоко, чтобы лекарство могло попасть даже в самые мелкие и глубоко расположенные бронхи. Выдыхайте как обычно.

После обработки прибор можно использовать повторно. Обработка включает в себя замену всех принадлежностей, включая распылитель и воздушный фильтр, а также дезинфекцию поверхности прибора обычным дезинфицирующим средством. Учтите, что при использовании прибора несколькими людьми необходимо заменять все принадлежности.

Рекомендуется заменять распылитель и другие принадлежности после года использования. Данный прибор не нуждается в калибровке.

2. Пояснения к символам

В инструкции по применению используются следующие символы.



Предупреждение Предупреждает об опасности получения травм или нанесения ущерба для здоровья.









Внимание Указывает на возможные повреждения прибора/принадлежностей.



Указание Указывает на важную информацию.

На упаковке и на заводской табличке прибора и принадлежностей используются следующие символы.

	Рабочая часть типа BF
	Соблюдайте указания инструкции по применению
	Прибор с классом защиты 2
	Изготовитель
I	Включение
O	Выключение
	Серийный номер
30 ON/ 30 OFF	30 минут работы, затем перерыв 30 минут перед повторным включением.
IP21	Защищено от проникновения твердых тел размером $\geq 12,5$ мм и от вертикально падающих капель воды.
 0483	Знак CE подтверждает соответствие основным требованиям Директивы о медицинских изделиях 93/42/ЕЕС.
 20 RAP	Утилизация упаковки в соответствии с предписаниями по охране окружающей среды

3. Предостережения и указания по технике безопасности



Предупреждение

- Перед использованием убедитесь, что прибор и его принадлежности не имеют видимых повреждений. При наличии сомнений не используйте прибор и обратитесь к продавцу или в сервисную службу по указанному адресу.
 - При сбоях в работе прибора см. гл. 10 «Решение проблем».
 - Применение прибора не заменяет консультации у врача и лечения. Поэтому при любых болях или при наличии заболевания сначала всегда проконсультируйтесь с врачом.
 - При наличии любых сомнений, связанных со здоровьем, проконсультируйтесь с лечащим врачом!
 - При использовании распылителя соблюдайте общепринятые правила гигиены.
 - Необходимо всегда соблюдать указания врача относительно типа используемого лекарственного препарата, его дозировки, частоты и длительности ингаляций.
 - Используйте только лекарственные препараты, назначенные или рекомендованные врачом или фармацевтом.
- Соблюдайте следующие указания**
- Используйте для лечения только те компоненты, применение которых было рекомендовано врачом в соответствии с видом и степенью тяжести Вашего заболевания.
- Внимательно прочитайте в прилагающемся к лекарственному препарату листке-вкладыше информацию о возможных противопоказаниях к применению с обычными системами аэрозольной терапии.
 - Если прибор работает некорректно или появились признаки недомогания или боли, сразу же прекратите процедуру.
 - Во время использования держите прибор на достаточном расстоянии от глаз, поскольку распыляемый лекарственный препарат может их повредить.
 - Не используйте прибор вблизи горячих газов, кислорода или оксида азота.
 - Данный прибор не предназначен для использования детьми или людьми с ограниченными физическими, сенсорными возможностями (например, с отсутствием болевой чувствительности) или с ограниченными умственными способностями, с недостаточными знаниями или опытом. Исключение составляют случаи, когда за ними осуществляется надлежащий присмотр, или они получили от Вас инструкции по использованию прибора.
 - Проверьте в инструкции по приему лекарственного препарата, нет ли противопоказаний при использовании с распространенными системами аэрозольной терапии.
 - Перед выполнением любых работ по очистке и/или техническому обслуживанию необходимо выключить прибор и вынуть вилку из розетки.
 - Не давайте упаковочный материал детям (опасность задохнуться).
 - Кабель и воздуховоды следует хранить в месте, недоступном для детей младшего возраста во избежание запутывания и удушения.
 - Не используйте дополнительные детали, не рекомендованные производителем.
 - Прибор должен подключаться только к сетевому напряжению, указанному на заводской табличке.
 - Не погружайте прибор в воду и не используйте его во влажных помещениях. Не допускайте попадания жидкостей внутрь прибора.
 - Берегите прибор от сильных ударов.
 - Не прикасайтесь к кабелю мокрыми руками — опасность поражения электрическим током.

- Не вытаскивайте вилку из розетки, держась за сетевой кабель.
- Не зажимайте и не перегибайте кабель, не давайте ему соприкасаться с острыми краями или свисать, защищайте его от воздействия высокой температуры.
- Рекомендуется полностью разматывать питающий кабель для предотвращения перегрева.
- Если провод сетевого питания прибора поврежден, провод необходимо утилизировать. Если он несъемный, то необходимо утилизировать весь прибор.
- При вскрытии прибора существует опасность поражения электрическим током. Прибор гарантированно отсоединен от сети электроснабжения только в том случае, если вилка вынута из розетки.
- Запрещается вносить изменения в прибор и его комплектующие.
- Если прибор упал, подвергся сильному воздействию влаги или получил иные повреждения, его дальнейшее использование запрещается. При наличии сомнений обратитесь в сервисную службу или к торговому представителю.
- Ингалятор IN 26 Kids для детей разрешается использовать только вместе с соответствующими распылителями и принадлежностями фирмы Veuer. Применение принадлежностей сторонних производителей может привести к снижению эффективности лечения и даже к повреждению прибора.
- Храните прибор и принадлежности в месте, недоступном для детей и домашних животных.
- Не допускайте попадания каких-либо предметов в отверстия для охлаждения.
- Не используйте прибор, если он издает необычный шум.
- В целях соблюдения санитарно-гигиенических требований каждый пользователь должен иметь свои индивидуальные принадлежности.
- После каждого использования выключайте прибор из розетки.
- Храните прибор в месте, защищенном от влияния атмосферных воздействий. Необходимо обеспечить соответствующие условия окружающей среды для хранения прибора.

ПРЕДОХРАНИТЕЛЬ

- В приборе установлен максимальный предохранитель. Его замена должна производиться только квалифицированным персоналом со специальным допуском.

Общие указания

Внимание

- Используйте прибор исключительно в следующих целях:
 - для лечения людей;
 - в целях, для которых он был разработан (аэрозольная ингаляция), в соответствии с указаниями, приведенными в настоящей инструкции по применению.
- **Любое применение не по назначению может быть опасным!**
- В критических ситуациях прежде всего следует оказать первую помощь пострадавшему.
- Помимо лекарственных препаратов разрешается использовать только дистиллированную воду или физиологический раствор. Применение других жидкостей при определенных условиях может привести к повреждению ингалятора или распылителя.
- Этот прибор не предназначен для использования в коммерческих целях или в клинических условиях, его применение разрешено исключительно для личных целей в домашних условиях!

Перед вводом в эксплуатацию

Внимание

- Перед использованием прибора следует удалить все упаковочные материалы.
- Не допускайте загрязнения прибора, защищайте его от пыли и влаги. Во время использования ни в коем случае не накрывайте прибор.
- Не используйте прибор в сильно запыленных помещениях.

Внимание

- Сбои в электропитании, неожиданно возникшие неисправности и другие неблагоприятные условия могут привести к выходу прибора из строя. Поэтому рекомендуется иметь запасной прибор и лекарственный препарат (согласованный с врачом).
- При необходимости использования адаптеров или удлинителей они должны отвечать действующим требованиям техники безопасности. Нельзя превышать предельную мощность тока и максимальную мощность, указанную на адаптере.
- Прибор и питающий кабель нельзя хранить вблизи источников тепла.
- Не пользуйтесь прибором в помещениях, в которых перед этим распылялись аэрозоли. Такие помещения необходимо проветривать перед проведением терапии.

- В случае обнаружения дефектов или неполадок в работе немедленно отключите прибор.
- Изготовитель не несет ответственности за ущерб, возникший вследствие неквалифицированного или ненадлежащего использования прибора.

Ремонт прибора

i Указание

- Ни в коем случае не открывайте прибор и не ремонтируйте его самостоятельно, поскольку безупречная работа в этом случае не гарантируется. Несоблюдение этого требования ведет к потере гарантии.
- Для ремонта обратитесь в сервисную службу или к официальному дистрибьютору.
- Прибор не нуждается в техническом обслуживании.

4. Описание прибора и принадлежностей

Обзор компонентов ингалятора

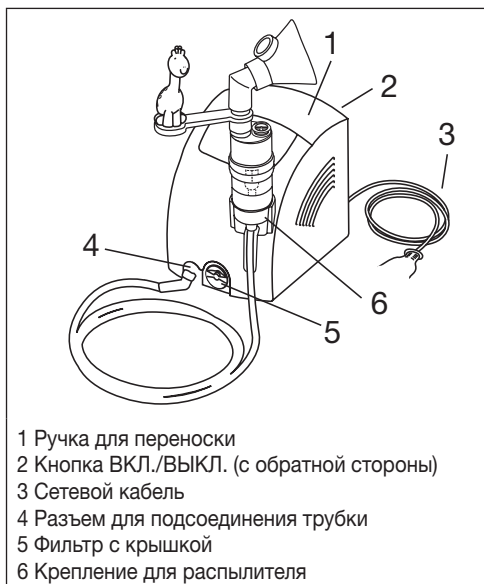

Обзор компонентов распылителя и принадлежностей

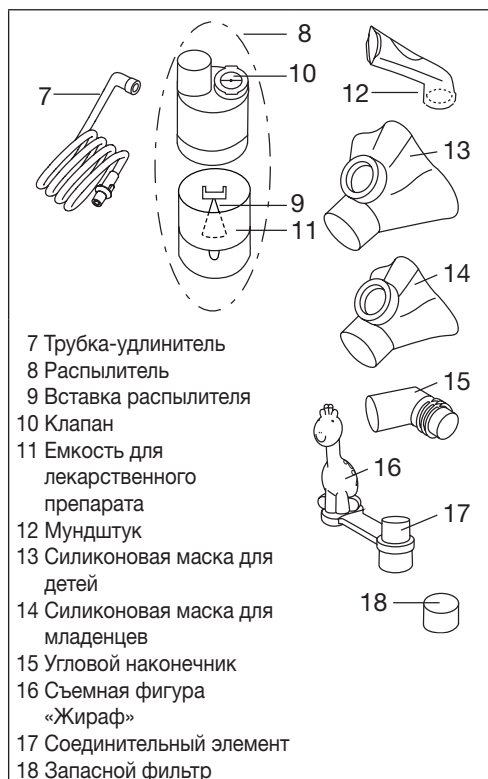

i Указание

Ингалятором IN 26 Kids для детей могут пользоваться и взрослые. Взрослые могут использовать приспособление для промывания носа и отдельные принадлежности для ингалятора (мундштук, насадку для носа, маску для взрослых, маску для детей, распылитель, трубку-удлинитель, фильтр). Указанные принадлежности не включены [не входят] в комплект поставки ингалятора IN 26 Kids для детей. Надлежащее использование приспособления для промывания носа, насадки для носа и т. д. описано ниже. Обзор всех принадлежностей, приобретаемых дополнительно, содержится в главе 12 «Запасные части и быстроизнашивающиеся детали».

5. Подготовка к работе

Установка

Извлеките прибор из упаковки.

Установите прибор на ровную поверхность.

Следите за тем, чтобы прорезы для вентиляции оставались открытыми.

Перед первым применением

i Указание

- Перед первым применением следует выполнить очистку и дезинфекцию распылителя и принадлежностей. См. раздел «Очистка и дезинфекция» на стр. 79.
- Соединительный элемент [17] со съемной игрушкой «Жираф» [16] можно дополнительно установить на распылитель.
- Вставьте трубку-удлинитель [7] снизу в емкость для лекарственного препарата [11].

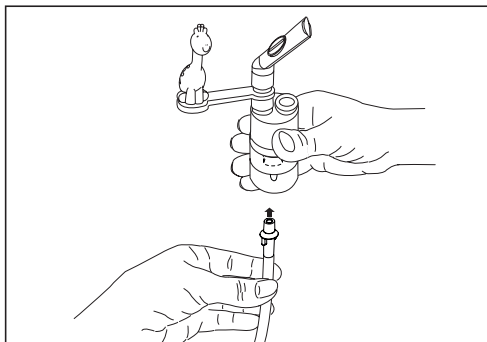

- Слегка повернув другой конец трубки-удлинителя [7], вставьте его в разъем для подсоединения трубки [4] на ингаляторе.

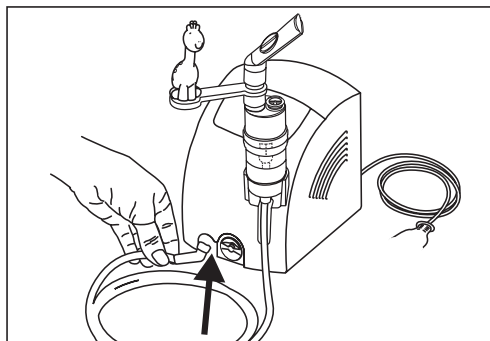

Подключение к сети

Подключайте прибор только к сетевому напряжению, указанному на заводской табличке.

- Вставьте штекер сетевого кабеля [3] в подходящую розетку.

- Для подключения к сети штекер сетевого кабеля должен быть полностью вставлен в розетку.

i Указание

- Проследите за тем, чтобы рядом с местом установки была розетка.
- Разместите сетевой кабель таким образом, чтобы о него никто не мог споткнуться.
- Для отключения ингалятора от сети после ингаляции сначала выключите прибор, затем извлеките штекер из розетки.

6. Управление

! Внимание

- В целях соблюдения санитарно-гигиенических требований распылитель [8] и принадлежности следует очищать после каждого использования, а в конце дня выполнять дезинфекцию.
- Принадлежности могут использоваться только одним лицом. Использование несколькими лицами не рекомендуется.
- Если для лечения необходимо последовательно проводить ингаляцию несколькими видами лекарственных препаратов, то распылитель [8] нужно промывать теплой водопроводной водой после каждого применения. См. раздел «Очистка и дезинфекция» на стр. 79.
- Следуйте указаниям по замене фильтра, содержащимся в настоящей инструкции по применению!
- Перед каждым использованием прибора проверяйте прочность соединения трубки с ингалятором [4] и распылителем [8].
- Перед использованием убедитесь в надлежащем функционировании прибора. Для этого ненадолго включите ингалятор (вместе с подключенным распылителем, но без лекарственного препарата). Если при этом из распылителя [8] выходит воздух, значит, прибор работает.

6.1. Установка вставки распылителя

- Откройте распылитель [8], придерживая емкость для лекарственного препарата [11] и повернув верхнюю часть корпуса против часовой стрелки. Установите вставку распылителя [9] в емкость для лекарственного препарата [11].
- Убедитесь, что конус для подачи лекарства хорошо закреплен на конусе для подвода воздуха внутри распылителя [8].

6.2. Наполнение распылителя

- Залейте изотонический физиологический раствор или лекарственный препарат непосредственно в емкость для лекарственного препарата [11]. Не допускайте переполнения емкости! Максимальный рекомендуемый объем заполнения составляет 8 мл!
- Используйте лекарственный препарат только по назначению врача. Поинтересуйтесь у него, какая продолжительность ингаляции и какое количество лекарственного препарата для ингаляции являются наиболее подходящими для Вас!
- Если назначенное количество лекарственного препарата меньше 2 мл, добавьте изотонический физиологический раствор, доведя объем жидкости как минимум до 4 мл. Густые лекарственные препараты также необходимо разбавлять. При этом следует соблюдать указания врача.

6.3 Закрывание распылителя

- Закройте распылитель [8], придерживая емкость для лекарственного препарата [11] и повернув верхнюю часть корпуса по часовой стрелке. Проследите за правильностью соединения!

6.4. Установка клапана

- С нажимом вставьте клапан [10] в предназначенное для него отверстие в верхней части распылителя [8].

Указание

Система клапанов позволяет лекарственному препарату лучше проникать в легкие. Используйте клапан [10] только с мундштуком [12], и никогда с масками [13, 14] или насадкой для носа [не входит в комплект].

6.5. Подсоединение принадлежностей к распылителю

- Соедините распылитель [8] с нужной принадлежностью. Мундштук [12] и насадка для носа [не входит в комплект] устанавливаются напрямую. Маску для детей [13] и маску для младенцев [14] необходимо закреплять на распылителе с помощью углового наконечника [15].

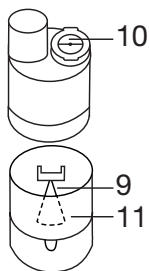

Указание

Ингаляция через мундштук является наиболее эффективной формой терапии. Ингаляция через маску рекомендуется только в том случае, если использование мундштука невозможно (например, для детей, которые еще не могут вдыхать лекарство через мундштук).

При ингаляции через маску следите за тем, чтобы маска плотно прилегала и не закрывала глаза.

- Перед использованием выдвините распылитель [8] из крепления [6], потянув вверх.
- Включите ингалятор при помощи выключателя [2].
- Появление аэрозоля из распылителя означает, что он работает правильно.

6.6. Ингаляция

- Держите или посадите младенца или маленького ребенка, которому проводится процедура, по возможности вертикально. Не используйте прибор, когда младенец или ребенок, которому проводится процедура, находится в лежачем положении.
- Детям более старшего возраста и взрослым во время ингаляции рекомендуется сидеть прямо и без напряжения за столом (не в кресле): таким образом дыхательные пути не сдавливаются и эффективность лечения не снижается.
- Глубоко вдыхайте лекарственный препарат.

Внимание

Прибор не предназначен для непрерывного применения, после 30 минут работы его следует отключать на 30 минут.

Указание

Во время процедуры держите распылитель прямо (вертикально), так как в противном случае не будет производиться распыление и не гарантируется безупречное функционирование прибора.

Внимание

Эфирные масла лекарственных растений, микстуры от кашля, растворы для полоскания горла, капли для растирания и паровых бань не подходят для ингаляторов. Эти добавки часто бывают вязкими и могут отрицательно сказаться на работе прибора, а также на эффективности его применения. При повышенной чувствительности бронхиальной системы лекарственные препараты с эфирными маслами могут вызвать острый бронхоспазм (резкое спастическое сужение бронхов, сопровождающееся удушьем). Проконсультируйтесь по этому поводу с лечащим врачом или фармацевтом!

6.7. Завершение ингаляции

Если распыляемое вещество выходит неравномерно или изменяется звук при ингаляции, процедуру можно завершить.

- После завершения процедуры отключите ингалятор с помощью выключателя [2] и отсоедините его от сети.
- После проведения лечебной процедуры вставьте распылитель [8] обратно в крепление [6].

6.8. Промывание носа

Приспособление для промывания носа не включено [не входит] в комплект поставки ингалятора IN 26 Kids для детей.

Обзор всех принадлежностей, приобретаемых дополнительно, содержится в главе 12 «Запасные части и быстроизнашивающиеся детали».

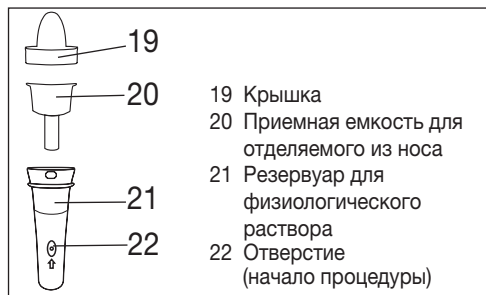

Промывание носа помогает очистить придаточные пазухи носа. Приспособление для промывания носа создает тонкую струю для лечения заболеваний дыхательных путей или для увлажнения слизистой оболочки носа.

Мы рекомендуем применять промывание носа при простудных заболеваниях, сухости носа, пылевой нагрузке, аллергии на пыльцу, хронических воспалениях придаточных пазух носа или по совету Вашего врача.

Предупреждение

- Не используйте промывание носа в сочетании с другими медикаментами или эфирными маслами.



Внимание

- Используйте промывание носа исключительно с изотоническим физиологическим раствором.
- Заменяйте приспособление для промывания носа через год использования.

Максимальный объем для промывания носа составляет 10 мл. Если Вы не знаете точно, какая требуется концентрация физиологического раствора, обратитесь к своему фармацевту.

6.9. Применение приспособления для промывания носа

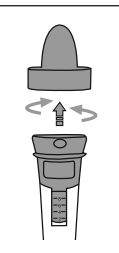
Для правильного промывания носа соблюдайте следующую последовательность действий.

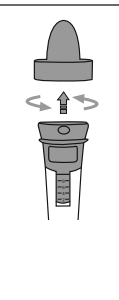
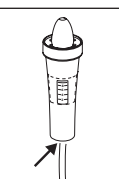
<p>1. Поверните крышку [19] на 90° против часовой стрелки и оттяните ее вверх.</p> <p>2. Извлеките приемную емкость [20], также потянув ее вверх.</p>	
<p>3. Наполните резервуар [21] физиологическим раствором.</p>	
<p>4. Вставьте приемную емкость [20] в резервуар для физиологического раствора [21].</p> <p>5. Установите крышку [19] на резервуар для физиологического раствора [21]. Поворачивайте крышку [19] по часовой стрелке, пока она не зафиксируется со щелчком.</p>	
<p>6. Вставьте трубку-удлинитель [7] снизу в резервуар для физиологического раствора [21].</p>	

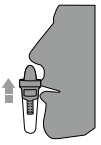
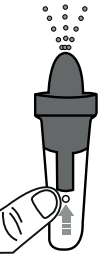
<p>7. Осторожно введите крышку [19] в ноздрю. Вдохните через нос.</p>	
<p>8. Нажмите кнопку ВКЛ./ВЫКЛ. [2] на задней стенке ингалятора. Чтобы начать процедуру, поместите палец над отверстием [22] резервуара.</p> <p>Указание</p> <p>Во время процедуры дышите носом медленно и равномерно. Слегка наклоните голову в противоположном направлении от обрабатываемой ноздри, чтобы физиологический раствор проникал глубоко в нос.</p> <p>9. Чтобы приостановить или закончить процедуру, уберите палец от отверстия [22] резервуара для физиологического раствора [21].</p>	
<p>10. Когда Вы почувствуете, что можете свободно дышать носом, процедуру можно завершить. Процедуру необходимо завершить не позднее, чем будет использован максимальный объем заполнения.</p>	

- Запрещается ремонтировать и проводить техническое обслуживание воздушного фильтра во время ингаляции.
- Никогда не пользуйтесь прибором без фильтра.

Для замены фильтра выполните следующие действия.

⚠ Внимание

- Сначала выключите прибор и отсоедините его от сети.
 - Дайте прибору остыть.
1. Снимите крышку фильтра [5], потянув ее вперед.

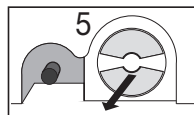

ⓘ Указание

Если после снятия крышки фильтр остался в приборе, извлеките его из прибора, например, с помощью пинцета или другого подобного инструмента.

2. Установите крышку фильтра [5] с новым фильтром на место.
3. Проверьте, прочно ли надета крышка.

8. Очистка и дезинфекция

Распылитель и принадлежности

⚠ Предупреждение

Соблюдайте описанные ниже правила гигиены во избежание рисков для здоровья.

- Распылитель [8] и принадлежности предназначены для многократного использования. Учтите, что требования к очистке и гигиенической обработке различаются в зависимости от области применения прибора.

Указания

- Не следует выполнять механическую очистку распылителя и принадлежностей щетками и подобными инструментами, так как это может навсегда вывести прибор из строя, и успех лечения больше не гарантируется.
- Проконсультируйтесь с врачом относительно дополнительных требований к гигиенической подготовке (уход за руками, обращение с лекарственными препаратами или растворами для ингаляций) для групп повышенного риска (например, для пациентов, страдающих муковисцидозом).
- После каждой очистки или дезинфекции просушите прибор и его компоненты. При

6.10. Выполнение очистки

См. раздел «Очистка и дезинфекция» на стр. 79.

7. Замена фильтра

При обычных условиях использования воздушный фильтр следует менять примерно после 500 часов работы или один раз в год. Регулярно контролируйте воздушный фильтр (после каждых 10–12 процедур ингаляции). Замените использованный фильтр, если он сильно загрязнен или засорился. Если фильтр намок, его также следует заменить.

⚠ Внимание

- Не пытайтесь очистить и повторно использовать старый фильтр!
- Используйте исключительно оригинальные фильтры от производителя, в противном случае возможно повреждение ингалятора или снижение эффективности лечения.

наличии остаточной влажности повышается риск размножения бактерий.

Подготовка

- После каждой процедуры необходимо сразу же очистить все детали распылителя [8], а также использованные принадлежности от остатков лекарственного препарата и загрязнений.
- Разберите распылитель [8], маски [13, 14] и приспособление для промывания носа [не входит в комплект] на составные части.
- Отсоедините мундштук [12], маску [13, 14] или насадку для носа [не входит в комплект] от распылителя.
- Разберите насадку для носа [не входит в комплект], если Вы использовали ее в сочетании со съемным элементом для повышения комфорта.
- Разберите распылитель, повернув верхнюю часть корпуса против часовой стрелки относительно емкости для лекарства [11].
- Извлеките вставку распылителя [9] из емкости для лекарственного препарата [11].
- Удалите клапан [10], вытянув его из распылителя [8].
- Позднее сборка выполняется в обратной последовательности.

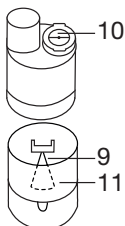

Очистка

⚠ Внимание

Перед каждой очисткой убедитесь, что прибор выключен, отсоединен от сети и остыл.

Сам распылитель и использованные принадлежности, такие как мундштук, маска и т. д. после каждого применения необходимо промывать горячей водой, но не кипятком. Вытрите детали насухо мягкой салфеткой. После полного высыхания соберите детали и положите их в сухой герметичный контейнер или выполните дезинфекцию.

При очистке проследите за тем, чтобы все остатки и загрязнения были удалены. При этом ни в коем случае не используйте вещества, которые могут быть опасны при попадании на кожу или слизистую оболочку, проглатывании или вдыхании.

Для очистки **прибора** используйте мягкую, сухую салфетку и неабразивное чистящее средство.

Не используйте едкие чистящие средства и ни в коем случае не погружайте прибор в воду.

⚠ Внимание

- Следите за тем, чтобы внутрь прибора не попала вода!
- Не мойте прибор и принадлежности в посудомоечной машине!
- Нельзя прикасаться к подключенному к сети прибору влажными руками; на него также не должны попадать брызги воды. Прибор разрешается использовать только абсолютно сухим.
- Не распыляйте жидкость в прорези для вентиляции! Попадание жидкостей внутрь прибора может привести к повреждению электрических и других компонентов ингалятора, а также к сбоям в его работе.

Конденсат, уход за трубкой

В зависимости от условий окружающей среды в трубке может скапливаться конденсат. Чтобы препятствовать росту микроорганизмов и гарантировать безупречное лечение, влагу необходимо удалять. Для этого выполните следующие действия.

- Извлеките трубку-удлинитель [7] из распылителя [8].
- Со стороны ингалятора [4] трубку не отсоединяйте.
- Включите ингалятор и оставьте его работать до тех пор, пока поток воздуха не удалит всю влагу.
- При сильном загрязнении замените трубку.

Дезинфекция

При проведении дезинфекции распылителя и принадлежностей тщательно соблюдайте следующие правила. Рекомендуется дезинфицировать детали прибора после последнего применения за день или чаще.

(Для этого достаточно небольшого количества бесцветного уксуса и дистиллированной воды!)

- Сначала очистите распылитель и принадлежности, как описано в разделе «Очистка».
- Положите разобранный распылитель [8] и приспособление для промывания носа [не входит в комплект], мундштук [12], силиконовые маски [13, 14] и разобранный насадку для носа [не входит в комплект] на 5 минут в кипящую воду.
- Для прочих принадлежностей используйте раствор, состоящий на $\frac{1}{4}$ из уксуса и на $\frac{3}{4}$ из дистиллированной воды. Жидкости должно быть столько, чтобы можно было полностью погрузить в нее различные детали, такие как

маски из ПВХ [не входят в комплект] и трубка [7]. Принадлежности, которые разрешается кипятить, можно дезинфицировать таким же способом.

- Оставьте детали на 30 минут в уксусном растворе.
- Промойте детали водой и вытрите их насухо мягкой салфеткой.

Внимание

Не кипятите и не стерилизуйте в автоклаве трубку-удлинитель и маски из ПВХ [не входят в комплект].

- После полного высыхания соберите детали и положите их в сухой герметичный контейнер.

Указание

Учтите, что после очистки необходимо полностью высушить детали, так как в противном случае возрастает риск размножения бактерий.

Сушка

- Положите детали на сухую, чистую и впитывающую влагу подстилку и оставьте до полного высыхания (не менее 4 часов).

Устойчивость материала

- Как и все детали из пластика, распылитель и принадлежности изнашиваются при частом использовании и гигиенической обработке. Со временем это может привести к изменению дисперсного состава аэрозоля и, как следствие, снизить эффективность лечения. Рекомендуется заменять распылитель и другие принадлежности после года использования.
- При выборе средства для очистки и дезинфекции необходимо учитывать следующее: используйте только мягкое чистящее средство или дезинфицирующее средство в количестве, указанном производителем.

Хранение

- Нельзя хранить прибор во влажных помещениях (например, в ванной комнате) и перевозить его вместе с влажными предметами.
- При хранении и перевозке прибора исключите длительное воздействие прямых солнечных лучей.
- Принадлежности можно хранить в специально предназначенном для этого отсеке. Храните прибор в сухом месте, лучше всего в упаковке.

9. Утилизация

В целях защиты окружающей среды прибор следует утилизировать отдельно от бытового мусора.

Прибор следует утилизировать согласно Директиве ЕС об отходах электрического и электронного оборудования — **WEEE** (Waste Electrical and Electronic Equipment).



При возникновении вопросов обращайтесь в коммунальную организацию, занимающуюся утилизацией.

10. Решение проблем

Проблемы/вопросы	Возможная причина/устранение
Распылитель не образует аэрозоль или образует его в недостаточном количестве.	1. В распылителе слишком много или слишком мало лекарственного препарата. Минимальное количество лекарственного препарата: 2 мл, максимальное количество лекарственного препарата: 8 мл
	2. Проверьте, не засорилось ли сопло. При необходимости очистите сопло (например, промойте его). После этого снова включите распылитель. ВНИМАНИЕ! Мелкие отверстия осторожно прочищайте только с нижней стороны сопла.
	3. Распылитель находится не в вертикальном положении.
Распылитель не образует аэрозоль или образует его в недостаточном количестве.	4. Используемый лекарственный препарат не подходит для распыления (например, жидкость слишком густая). Лекарственный препарат должен быть назначен врачом.
Выходит слишком мало аэрозоля.	Шланг перегнут, фильтр засорен, слишком большое количество раствора для ингаляций.

Проблемы/вопросы	Возможная причина/устранение
Какие лекарственные препараты можно использовать для ингаляций?	Проконсультируйтесь с врачом. В принципе можно применять любые лекарственные препараты, пригодные и допущенные к использованию в ингаляторах.

Проблемы/вопросы	Возможная причина/устранение
В распылителе остается раствор для ингаляций.	Это нормально и обусловлено технической конструкцией. Если вы услышите, что звук, издаваемый распылителем при работе, сильно изменился, сразу же прекратите ингаляцию.
На что следует обратить внимание при лечении маленьких детей и младенцев?	1. Для обеспечения эффективной ингаляции маска должна закрывать рот и нос малыша.
	2. При проведении ингаляции у детей постарше маска также должна закрывать рот и нос. Распыление лекарственного препарата рядом со спящим человеком менее эффективно, поскольку в легкие не попадает достаточное количество препарата.
	Указание: ингаляция должна осуществляться под присмотром и с помощью взрослого, во время ингаляции нельзя оставлять ребенка одного.

Проблемы/вопросы	Возможная причина/устранение
Почему нужно регулярно заменять распылитель?	Это обусловлено двумя причинами. 1. Чтобы обеспечивался необходимый для эффективного лечения дисперсный состав аэрозоля, диаметр отверстия форсунки не должен превышать определенных размеров. Пластмасса в известной степени подвержена износу вследствие механической и термической нагрузки. Особенно это относится к вставке распылителя [9]. Вследствие износа может измениться дисперсный состав аэрозоля, что непосредственно влияет на эффективность лечения. 2. Кроме того, регулярная замена распылителя рекомендуется из соображений гигиены.
Нужен ли отдельный распылитель для каждого пользователя?	Это необходимо из соображений гигиены.

11. Технические характеристики

Модель	IN 26 Kids
Тип	IN 25/2
Размеры (Ш x В x Г)	166 x 141 x 148 мм
Вес	1,4 кг
Рабочее давление	Прибл. 0,8–1,45 бар
Объем наполнения распылителя	Мин. 2 мл Макс. 8 мл
Расход лекарственного препарата	Прибл. 0,3 мл/мин

Объем наполнения приспособления для промывания носа	Мин. 2 мл Макс. 10 мл
Звуковая нагрузка	Прибл. 52 дБА (согласно DIN EN 13544-1, раздел 26)
Подключение к сети	230 В~, 50 Гц; 230 ВА Великобритания: 240 В~; 50 Гц; 240 ВА Саудовская Аравия: 220 В~; 60 Гц; 220 ВА
Предполагаемый срок службы	1000 часов
Условия эксплуатации	Температура: от +10 до +40 °С Относительная влажность воздуха: 10–95 % Атмосферное давление: 700–1060 гПа
Условия хранения и транспортировки	Температура: от 0 до +60 °С Относительная влажность воздуха: 10–95 % Атмосферное давление: 500–1060 гПа
Характеристики аэрозоля	1. Расход: 5,3 л/мин 2. Выходной объем аэрозоля: 0,326 мл 3. Скорость распыления: 0,132 мл/мин 4. Размер частиц (масс-медианный аэродинамический диаметр, MMAD): 3,07 мкм

Серийный номер указан на приборе или в отсеке для батареек.

Возможны технические изменения.

Диаграмма распределения частиц по размеру

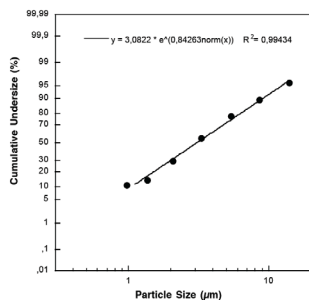

Измерения производились с использованием раствора фторида натрия при помощи импактора нового поколения Next Generation Impactor (NGI). Диаграмма, возможно неприменима для суспензий или очень густых лекарственных препаратов. Подробную информацию можно получить

у производителя соответствующего лекарственного препарата.

12. Запасные части и быстроизнашивающиеся детали

Наименование	Материал	REF
Yearpack IH 26 Kids детей (включая мундштук, силиконовую маску для детей, силиконовую маску для младенцев, распылитель, трубку-удлинитель, фильтр)	ПП/ПВХ/силикон	601.19
Yearpack IH 26 Standard (включая мундштук, насадку для носа, маски для взрослых/детей, распылитель, трубку-удлинитель, фильтр)	ПП/ПВХ	601.28
Приспособление для промывания носа	ПП	601.37
Маска для младенцев	ПВХ	601.31
Съемная фигура «Жираф»	PP/PVC	164.182

Указание

Если способ и условия применения прибора не соответствуют спецификации, его безупречная работа не гарантируется! Мы оставляем за собой право на технические изменения в связи с модернизацией и усовершенствованием изделия. Данный прибор и его принадлежности соответствуют требованиям европейских стандартов EN60601-1 и EN60601-1-2 (CISPR 11, IEC61000-3-2, IEC61000-3-3, IEC61000-4-2, IEC61000-4-3, IEC61000-4-4, IEC61000-4-5, IEC61000-4-6, IEC61000-4-7, IEC61000-4-8, IEC61000-4-11), а также EN13544-1. При использовании прибора необходимо соблюдать особые меры предосторожности в отношении электромагнитной совместимости. Данный прибор соответствует требованиям европейской директивы о медицинских изделиях 93/42/ЕЕС и закона о медицинских изделиях.

УКАЗАНИЯ ПО ЭЛЕКТРОМАГНИТНОЙ СОВМЕСТИМОСТИ

- Данный прибор предназначен для работы в условиях, перечисленных в настоящей инструкции по применению, в том числе в домашних условиях.
- При наличии электромагнитных помех возможности использования прибора могут быть ограничены. В результате могут, например,

появляться сообщения об ошибках, или произойдет выход из строя дисплея/самого прибора.

- Не используйте данный прибор рядом с другими устройствами и не устанавливайте его на другие приборы: это может вызвать сбой в работе. Если прибор все-таки приходится использовать в описанных выше условиях, следует наблюдать за ним и другими устройствами, чтобы убедиться, что они работают надлежащим образом.

13. Гарантия и обслуживание

Более подробная информация по гарантии/сервису находится в гарантийном/сервисном талоне, который входит в комплект поставки.

Spis treści

1. Informacje o urządzeniu	85
2. Objaśnienie symboli	85
3. Ostrzeżenia i wskazówki dotyczące bezpieczeństwa	86
4. Opis urządzenia i akcesoriów	88
5. Uruchomienie	88
6. Obsługa	89
7. Wymiana filtra	91
8. Czyszczenie i dezynfekcja	92
9. Utylizacja	93
10. Rozwiązywanie problemów	93
11. Dane techniczne	94
12. Części zamienne i ulegające zużyciu	95
13. Gwarancja i serwis	95

Zawartość opakowania

Patrz opis urządzenia i akcesoriów na stronie 5.

- Inhalator
- Nebulizator
- Figurka „żyrafy”
- Złączka
- Przewód powietrzny
- Ustnik
- Maski dla dzieci
- Silikonowa maska dla niemowląt
- Silikonowa maska dla dzieci
- Element kątowy
- Filtr wymienny
- Pokrowiec
- Niniejsza instrukcja obsługi

1. Informacje o urządzeniu

Drodzy Klienci!

Cieszymy się, że zdecydowali się Państwo na zakup naszego produktu. Firma Beurer oferuje dokładnie przetestowane, wysokiej jakości produkty przeznaczone do pomiaru wagi, ciśnienia krwi, temperatury ciała i tętna, a także przyrządy do łagodnej terapii, masażu, ogrzewania oraz poprawy jakości powietrza.

Należy dokładnie przeczytać niniejszą instrukcję obsługi, zachować ją i przechowywać w miejscu dostępnym dla innych użytkowników oraz przestrzegać podanych w niej wskazówek.

Z poważaniem
Zespół Beurer

Zakres zastosowania

Opisywany inhalator jest urządzeniem służącym do inhalacji przez nebulizację płynów i leków w postaci płynów (aerozoli) oraz do leczenia dolnych i górnych dróg oddechowych.

Przez rozpylanie i inhalację leku przepisanego lub zaleconego przez lekarza można zapobiec schorzeniom dróg oddechowych, złagodzić towarzyszące im objawy oraz przyspieszyć leczenie. Więcej informacji na temat możliwości zastosowania produktu można uzyskać od lekarza lub farmaceuty.

Inhalator służy do inhalacji wykonywanych w domu. Lekarstwo może być inhalowane tylko na zlecenie lekarza. Podczas inhalacji należy zachować spokój i zrelaksować się. Trzeba wziąć powoli głęboki oddech, tak aby lekarstwo mogło dostać się do delikatnych, położonych głęboko oskrzeli. Powietrze należy wydychać w normalny sposób.

Urządzenie jest gotowe do ponownego użytku po odpowiednim przygotowaniu. Przygotowanie obejmuje wymianę wszystkich akcesoriów, w tym nebulizatora i filtra powietrza, a także dezynfekcję powierzchni urządzenia za pomocą dostępnych w handlu środków do dezynfekcji. W przypadku używania urządzenia przez więcej osób należy wymienić wszystkie akcesoria.

Zalecamy wymianę nebulizatora i innych akcesoriów po upływie roku.

Urządzenie nie wymaga kalibrowania.

2. Objaśnienie symboli

W instrukcji obsługi użyto następujących symboli.



Ostrzeżenie Wskazówka ostrzegająca przed niebezpieczeństwem odniesienia obrażeń lub zagrożenia zdrowia.



Uwaga Wskazówka bezpieczeństwa odnosząca się do możliwości uszkodzenia urządzenia/akcesoriów.



Wskazówka Wskazówka dotycząca ważnych informacji.

Na opakowaniu oraz tabliczce znamionowej urządzenia i akcesoriów użyto następujących symboli.

	Część aplikacyjna typu BF.
	Należy przestrzegać instrukcji obsługi.
	Urządzenie klasy ochronności 2
	Producent

I	Wł.
O	Wytł.
SN	Numer seryjny
30 ON/ 30 OFF	30 minut pracy urządzenia plus 30 minut przerwy przed ponownym uruchomieniem.
IP21	Ochrona przed ciałami obcymi o wielkości $\geq 12,5$ mm i ochrona przed kroplami wody spadającymi pionowo.
CE 0483	Oznakowanie CE potwierdza zgodność z zasadniczymi wymogami dyrektywy 93/42/EEC w sprawie wyrobów medycznych.
	Opakowanie zutilizować w sposób przyjazny dla środowiska.

3. Ostrzeżenia i wskazówki dotyczące bezpieczeństwa

Ostrzeżenie

- Przed użyciem należy się upewnić, że urządzenie i akcesoria nie wykazują żadnych widocznych uszkodzeń. W razie wątpliwości należy zaprzestać używania urządzenia i zwrócić się do dystrybutora lub napisać na podany adres działu obsługi klienta.
- W przypadku stwierdzenia usterek urządzenia należy zapoznać się z rozdziałem „10. Rozwiązywanie problemów”.
- Stosowanie urządzenia nie zastępuje konsultacji lekarskiej ani leczenia zaleconego przez lekarza. W przypadku wszelkiego rodzaju bólów lub choroby najpierw zasięgnąć opinii lekarza.
- W przypadku jakichkolwiek wątpliwości dot. zdrowia należy zawsze zasięgnąć porady lekarza rodzinnego!
- Podczas stosowania nebulizatora należy przestrzegać ogólnych zasad higieny.
- W przypadku każdego stosowanego lekařstwa należy przestrzegać zaleceń lekarza dotyczących dawki, częstotliwości i długości inhalacji.
- Należy stosować wyłącznie lekařstwa zalecane lub przepisane przez lekarza bądź farmaceutę.

Uwaga:

- Do terapii używać tylko części zalecanych przez lekarza w zależności od stanu zdrowia.
- Należy sprawdzić, czy na ulotce lekařstwa nie ma przeciwwskazań do zastosowania z typowymi urządzeniami do leczenia nebulizacją.
- W przypadku nieprawidłowego działania urządzenia, złego samopoczucia lub pojawienia się bólu należy natychmiast przerwać stosowanie.

- Podczas korzystania z urządzenia należy trzymać je z dala od oczu, ponieważ opary z lekařstwem mogą mieć na nie szkodliwy wpływ.
- Nie stosować urządzenia w pobliżu palnych gazów, tlenu ani tlenu azotu.
- Urządzenie nie jest przeznaczone do stosowania przez dzieci ani osoby z ograniczoną sprawnością fizyczną, sensoryczną (np. niewrażliwość na ból) i umysłową ani przez osoby, które nie mają odpowiedniego doświadczenia i/lub wiedzy, chyba że znajdują się one pod nadzorem odpowiedzialnej za nie osoby lub otrzymały od niej instrukcje, w jaki sposób korzystać z urządzenia.
- Należy sprawdzić, czy na ulotce leku dołączonej do opakowania nie zamieszczono jakichkolwiek przeciwwskazań do stosowania z popularnymi urządzeniami do leczenia nebulizacją.
- Przed każdym czyszczeniem i/lub konserwacją należy wyłączyć urządzenie oraz wyjąć wtyczkę.
- Opakowanie należy przechowywać w miejscu niedostępnym dla dzieci (ryzyko uduszenia).
- Aby uniknąć zagrożenia zapłataniami lub uduszeniem, kable i przewody powietrzne należy przechowywać w miejscu niedostępnym dla małych dzieci.
- Nie należy stosować akcesoriów, które nie są zalecane przez producenta.
- Urządzenie może być zasilane tylko napięciem sieciowym zgodnym z podanym na tabliczce znamionowej.
- Urządzenia nie należy zanurzać w wodzie ani używać w wilgotnych pomieszczeniach. W żadnym wypadku do urządzenia nie powinna dostać się ciecz.
- Należy chronić urządzenie przed silniejszymi uderzeniami.
- Nie należy chwytać kabla zasilającego mokrymi rękami, gdyż grozi to porażeniem.
- Wtyczki nie należy wyciągać z gniazda wtykowego, ciągnąc za przewód.
- Przewodu nie należy zaginać, ścisnąć ani prowadzić przez ostre przedmioty. Przewody nie powinny luźno zwisać. Ponadto należy chronić je przed wysoką temperaturą.
- Zaleca się całkowite rozwinięcie kabla zasilającego, aby uniknąć niebezpieczeństwa przegrzania.
- Jeśli kabel zasilający urządzenia ulegnie uszkodzeniu, należy go zutilizować. Jeśli nie ma możliwości wyjęcia kabla, należy zutilizować urządzenie.
- W trakcie otwierania urządzenia istnieje ryzyko porażenia prądem. Tylko wtedy, gdy wtyczka sieciowa zostanie wyjęta z gniazda wtykowego, można być pewnym, że zasilanie zostało odłączone.
- Dokonywanie zmian w urządzeniu lub akcesoriach jest zabronione.

- Nie należy dalej użytkować urządzenia, jeśli uległo upadkowi, było narażone na działanie znacznej wilgoci lub jest uszkodzone. W przypadku wątpliwości należy skontaktować się z serwisem lub sprzedawcą.
- Inhalator IH 26 Kids może być używany wyłącznie z odpowiednimi nebulizatorami i akcesoriami firmy Beurer. Zastosowanie nebulizatorów lub akcesoriów innych producentów może negatywnie wpłynąć na skuteczność leczenia oraz doprowadzić do uszkodzenia urządzenia.
- Urządzenie i akcesoria należy przechowywać w miejscu niedostępnym dla dzieci i zwierząt domowych.

Uwaga

- W przypadku awarii zasilania, nagłych usterek oraz innych niekorzystnych warunków może dojść do tego, że urządzenie stanie się niesprawne. Dlatego zaleca się, aby użytkownik dysponował urządzeniem zastępczym lub innym lekiem (zaleconym przez lekarza).
- W razie potrzeby użycia przejściówek lub przedłużaczy muszą one spełniać wymagania wynikające z obowiązujących przepisów w zakresie bezpieczeństwa. Nie należy przekraczać mocy prądu oraz maksymalnej mocy prądu podanej na zasilaczu.
- Urządzenie oraz kabel zasilający nie mogą być przechowywane w pobliżu źródeł ciepła.
- Urządzenia nie należy stosować w pomieszczeniach, w których wcześniej rozpylano aerozol. Przed rozpoczęciem zabiegu należy takie pomieszczenie wywietrzyć.
- Nie należy dopuścić do dostania się żadnych przedmiotów do wlotów powietrza chłodzącego.
- Nie należy używać urządzenia, jeśli wydaje dźwięki inne niż zazwyczaj.
- Ze względów higienicznych konieczne jest, aby każdy użytkownik używał własnych akcesoriów.
- Po użyciu należy zawsze wyjąć wtyczkę z gniazda wtykowego.
- Urządzenie należy przechowywać w miejscu zabezpieczonym przed wpływem warunków atmosferycznych. Urządzenie należy przechowywać w zalecanych warunkach otoczenia.

ZABEZPIECZENIE

- Urządzenie posiada zabezpieczenie nadmiarowoprądowe. Może ono zostać wymienione wyłącznie przez autoryzowany personel.

Wskazówki ogólne

Uwaga

- Urządzenie może być stosowane wyłącznie:
 - do leczenia ludzi;
 - w celu, w jakim zostało zaprojektowane (inhalacja aerozolowa) i w sposób określony w niniejszej instrukcji obsługi.
- **Użycie niezgodne z przeznaczeniem może być niebezpieczne!**
- W razie nagłego wypadku najpierw należy udzielić pierwszej pomocy.
- Oprócz lekarstw należy stosować wyłącznie wodę destylowaną lub roztwór przegotowanej wody z solą. Zastosowanie innych substancji płynnych może w określonych warunkach spowodować awarię inhalatora lub nebulizatora.
- Urządzenie nie jest przystosowane do użytku komercyjnego czy klinicznego, lecz wyłącznie do użytku prywatnego!

Przed uruchomieniem

Uwaga

- Przed użyciem urządzenia usunąć wszystkie elementy opakowania.
- Chronić urządzenie przed kurzem, zabrudzeniami i wilgocią oraz nigdy nie przykrywać urządzenia podczas pracy.
- Nie stosować urządzenia w miejscach mocno zakurzonych.
- Natychmiast wyłączyć urządzenie, jeżeli jest ono uszkodzone lub nie działa w prawidłowy sposób.
- Producent nie ponosi odpowiedzialności za szkody wynikające z niewłaściwego użytkowania urządzenia.

Naprawa

Wskazówka

- W żadnym wypadku nie wolno samodzielnie otwierać ani naprawiać urządzenia, gdyż może to zakłócić jego prawidłowe działanie. Nieprzestrzeganie powyższych zasad powoduje utratę gwarancji.
- W celu naprawy należy zwrócić się do serwisu lub autoryzowanego dystrybutora.
- Urządzenie nie wymaga konserwacji.

4. Opis urządzenia i akcesoriów

Budowa inhalatora

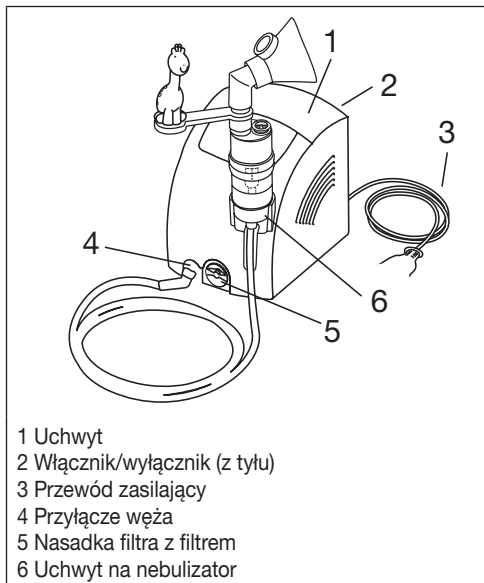

Części nebulizatora i akcesoria



i Wskazówka

Urządzenie IH 26 Kids może być stosowane również przez dorosłych. Dorosli mają możliwość stosowania irygatora do nosa i osobnego elementu wyposażenia (obejmuje ustnik, końcówkę do nosa, maskę dla dorosłych, maskę dla dzieci, nebulizator, przewód powietrzny, filtr) do inhalatora. Te elementy nie znajdują się w zakresie dostawy IH 26 Kids [br. = brak]. Poniżej opisano jednak odpowiednie wykorzystanie irygatora do nosa, końcówki do nosa itp. Przegląd wszystkich produktów uzupełniających można znaleźć w rozdziale „12. Części zamienne i części ulegające zużyciu”.

5. Uruchomienie

Ustawienie

Wyjąć urządzenie z opakowania.

Ustawić urządzenie na równym podłożu.

Zwrócić uwagę, aby szczeliny wentylacyjne były odsłonięte.

Przed pierwszym użyciem

i Wskazówka

- Przed pierwszym użyciem należy umyć i zdezynfekować nebulizator oraz akcesoria. W tym celu należy zapoznać się z rozdziałem „Czyszczenie i dezynfekcja”, str. 9.
- Złączkę [17] ze zdejmowaną figurką „żyrafy” [16] można opcjonalnie umieścić na nebulizatorze.
- Podłączyć przewód powietrzny [7] od spodu do pojemnika na lek [11].

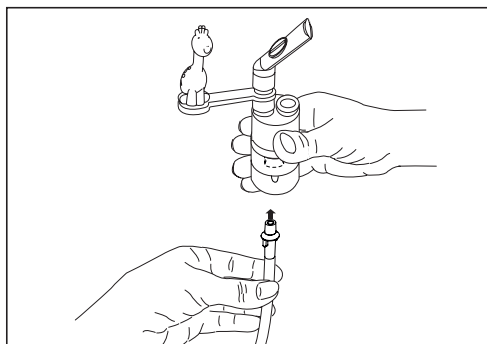

- Drugą końcówkę przewodu powietrznego [7] umieścić w przyłączu węża [4] inhalatora, lekko ją obracając.

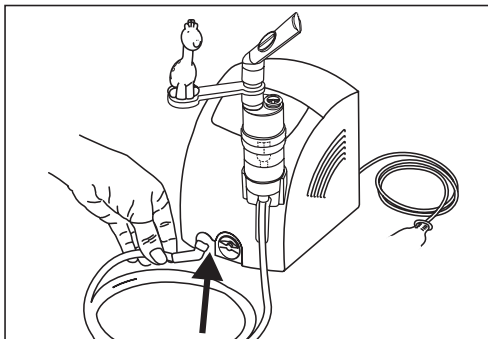

Zasilanie sieciowe

Urządzenie można podłączyć tylko do sieci o napięciu podanym na tabliczce znamionowej.

- Wtyczkę przewodu zasilającego [3] należy włożyć do odpowiedniego gniazda.
- Starannie umieścić wtyczkę w gnieździe sieciowym.

i Wskazówka

- W pobliżu miejsca stosowania urządzenia powinno znajdować się gniazdo sieciowe.
- Przewód zasilający należy położyć tak, aby uniemożliwić ewentualne potknięcie się o niego.
- W celu odłączenia inhalatora od zasilania po inhalacji należy najpierw wyłączyć urządzenie, a następnie wyjąć wtyczkę z gniazda wtykowego.

6. Obsługa

! Uwaga

- Ze względów higienicznych konieczne jest czyszczenie nebulizatora [8] oraz akcesoriów po każdym zastosowaniu, a po ostatnim zastosowaniu w ciągu dnia przeprowadzenie dezynfekcji.
- Akcesoria mogą być używane tylko przez jedną osobę. Odradzamy stosowanie ich przez kilka osób.
- Jeśli w ramach leczenia mają być stosowane różne leki jedno po drugim, nebulizator [8] należy przepłukać po każdym użyciu ciepłą wodą z kranu. W tym celu należy się zapoznać z rozdziałem „Czyszczenie i dezynfekcja”, str. 9.
- Należy przestrzegać wskazówek dot. wymiany filtra zawartych w niniejszej instrukcji obsługi!
- Przed każdym użyciem urządzenia należy sprawdzić, czy przyłącza przewodu powietrznego są dobrze podłączone do inhalatora [4] oraz nebulizatora [8].

- Przed każdym użyciem należy sprawdzić, czy urządzenie działa prawidłowo. W tym celu należy włączyć na chwilę inhalator (wraz z podłączonym nebulizatorem, nie dodając leków). Urządzenie działa prawidłowo, jeśli z nebulizatora [8] wydobywa się powietrze.

6.1 Nakładanie pokrywki nebulizatora

- Trzymając pojemnik na lek [11], otworzyć nebulizator [8], obracając jego górną część w kierunku przeciwnym do ruchu wskazówek zegara. Umieścić kształtkę aerodynamiczną [9] w pojemniku na lek [11].
- Upewnić się, że stożek do doprowadzania leku jest prawidłowo osadzony na stożku do doprowadzania powietrza w środku nebulizatora [8].

6.2 Napełnianie nebulizatora

- Wlać bezpośrednio do pojemnika na lek [11] izotoniczny roztwór soli kuchennej lub lekarstwo. Unikać przepelnienia! Zalecana maksymalna ilość płynu to 8 ml!
- Leki stosować wyłącznie na zalecenie lekarza, który określi również czas trwania inhalacji oraz ilość stosowanego leku!
- Jeśli zalecona dawka leku wynosi mniej niż 2 ml, dopełnić pojemnik na lek izotonicznym roztworem soli kuchennej do poziomu co najmniej 4 ml. Rozcieńczenie jest również konieczne w przypadku leków o lepkiej konsystencji. Także w tym przypadku należy stosować się do zaleceń lekarza.

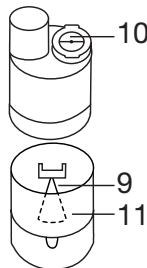

6.3 Zamknięcie nebulizatora

- Trzymając pojemnik na lek [11], zamknąć nebulizator [8], obracając jego górną część w kierunku zgodnym z ruchem wskazówek zegara. Zwrócić uwagę na dokładne zamknięcie nebulizatora.

6.4 Wkładanie zaworu

- Wcisnąć zawór [10] w odpowiedni otwór na górnej części nebulizatora [8].

i Wskazówka

System zaworów ułatwia przenikanie leku do płuc. Zawór [10] należy stosować wyłącznie z ustnikiem [12], nigdy nie stosować z maskami [13, 14] ani z końcówką do nosa [br.].

6.5 Podłączenie akcesoriów do nebulizatora

- Połączyć nebulizator [8] z odpowiednim elementem wyposażenia. Ustnik [12] lub końcówkę do nosa [br.] można umieścić bezpośrednio. Maski dla dzieci [13] i maski dla niemowląt [14] muszą być zamontowane na nebulizatorze za pomocą elementu kątownego [15].

i Wskazówka

Inhalacja przy użyciu ustnika jest najskuteczniejszą formą terapii. Stosowanie maski podczas inhalacji jest zalecane tylko, jeśli nie można używać ustnika (np. w przypadku dzieci, które nie potrafią jeszcze oddychać przez ustnik).

Podczas inhalacji z wykorzystaniem maski należy zwrócić uwagę na to, aby maska dobrze przylegała do twarzy i nie obejmowała oczu.

- Przed rozpoczęciem inhalacji wyjąć nebulizator [8] z uchwytu [6].
- Uruchomić inhalator za pomocą włącznika/wyłącznika [2].
- Mgiełka wydobywająca się z nebulizatora świadczy o prawidłowym działaniu urządzenia.

6.6 Inhalacja

- Przytrzymać lub posadzić niemowlę lub małe dziecko w miarę możliwości w pozycji pionowej. Nie używać urządzenia, gdy niemowlę lub małe dziecko znajduje się w pozycji leżącej.
- Starsze dzieci i dorośli podczas inhalacji powinni usiąść prosto i wygodnie przy stole, ale nie w fotelu, aby nie blokować dróg oddechowych oraz nie zmniejszać skuteczności terapii.
- Wdychać głęboko znebulizowany lek.

! Uwaga

Urządzenie nie jest przeznaczone do długotrwałego użytku. Po 30 minutach eksploatacji należy je wyłączyć na 30 minut.

i Wskazówka

Nebulizator podczas terapii należy trzymać prosto (pionowo); w przeciwnym razie funkcja rozpylania nie działa i nie można zagwarantować prawidłowego funkcjonowania urządzenia.

! Uwaga

Do inhalacji inhalatorem nie należy stosować olejków eterycznych, syropów na kaszel, roztworów do płukania gardła oraz kropli do wcierania i kąpeli parowej. Te go typu dodatki mają zazwyczaj lepką konsystencję i mogą zaburzyć prawidłowe działanie urządzenia, a tym samym skuteczność leczenia. W przypadku nadwrażliwości oskrzeli lekarstwa z olejkami eterycznymi mogą doprowadzić w niektórych wypadkach do skurczu oskrzeli (nagłego skurczowego zwężenia oskrzeli oraz duszności). Aby uzyskać więcej informacji, należy zasięgnąć porady lekarza lub farmaceuty.

6.7 Zakończenie inhalacji

Jeśli mgiełka pojawia się nieregularnie lub dźwięk podczas inhalacji się zmienia, można zakończyć inhalację.

- Po zakończonym zabiegu wyłączyć inhalator za pomocą włącznika/wyłącznika [2] i odłączyć go od sieci elektrycznej.
- Po zakończonym zabiegu włożyć nebulizator [8] z powrotem do uchwytu [6].

6.8 Irrygator do nosa

Irygator do nosa nie znajduje się w zakresie dostawy IH 26 Kids [br. = brak].

Przegląd wszystkich produktów uzupełniających można znaleźć w rozdziale „12. Części zamienne i części ulegające zużyciu”.

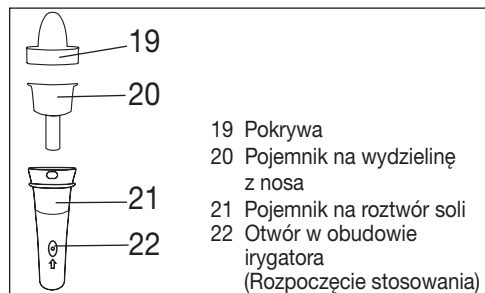

Irygator do nosa służy do oczyszczania jam nosowych. Drobny strumień, który powstaje w irygatorze do nosa, jest pomocny w leczeniu chorób dróg oddechowych oraz nawilżaniu śluzówki nosa.

Zalecamy korzystanie z irygatora w przypadku przeziębienia, suchości nosa, alergii na pyłki i roztocza kurzu domowego, przewlekłego zapalenia zatok przynosowych lub na zalecenie lekarza.

! Ostrzeżenie

- Nie wolno używać irygatora do nosa w połączeniu z innymi lekami lub olejkami eterycznymi.





! Uwaga

- Do irygacji nosa należy stosować wyłącznie izotoniczny roztwór soli fizjologicznej.
- Po roku użytkowania irygator do nosa należy wymienić.

Maksymalna pojemność irygatora wynosi 10 ml. W przypadku braku pewności co do prawidłowego stężenia soli fizjologicznej, należy poprosić o radę farmaceutę.

6.9 Stosowanie irygatora do nosa

Aby właściwie stosować irygator do nosa, należy postępować zgodnie z poniższymi punktami:

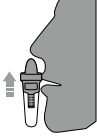
<p>1. Obrócić pokrywę [19] o 90° w kierunku przeciwnym do ruchu wskazówek zegara i zdjąć ją.</p> <p>2. Wyjąć do góry zbiornik na wydzielinę [20].</p>	
<p>3. Napełnić pojemnik na sól fizjologiczną [21] roztworem soli fizjologicznej.</p>	
<p>4. Umieścić zbiornik na wydzielinę [20] w pojemniku na sól fizjologiczną [21].</p> <p>5. Założyć pokrywę [19] na pojemnik z solą fizjologiczną [21]. Obracać pokrywę [19] w kierunku zgodnym z ruchem wskazówek zegara, aż zaskoczy.</p>	
<p>6. Podłączyć przewód powietrzny [7] od dołu do pojemnika na sól fizjologiczną [21].</p>	
<p>7. Ostrożnie umieścić pokrywę [19] w otworach nosowych. Oddychać przez nos.</p>	

8. Nacisnąć włącznik/wyłącznik [2] z tyłu inhalatora. Aby rozpocząć irygację, zakryć palcem otwór na obudowie irygatora [22].

Wskazówka

Podczas irygacji oddychać powoli i równomiernie przez nos. Przechylić lekko głowę w kierunku przeciwnym do płukanego otworu nosowego tak, aby roztwór soli fizjologicznej mógł dotrzeć głęboko do nosa.

9. Aby przerwać lub zakończyć irygację, zdjąć palec z otworu w obudowie [22] pojemnika na sól fizjologiczną [21].

10. Irygację można zakończyć, kiedy otwór nosowy został przepłukany. Irygacja nie może trwać dłużej, niż do momentu zużycia maksymalnej ilości płynu.

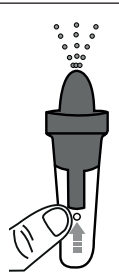

6.10. Czyszczenie

Należy zapoznać się z rozdziałem „Czyszczenie i dezynfekcja” na stronie 92.

7. Wymiana filtra

W normalnych warunkach użytkowania filtr powietrza należy wymieniać co ok. 500 godzinach działania lub po roku. Należy regularnie sprawdzać stan filtra (po około 10–12 rozpyleniach). W przypadku mocnego zabrudzenia lub zapchania należy wymienić zużyty filtr. Jeśli filtr uległ zamoczeniu, należy go również wymienić na nowy.

Uwaga

- Nie czyścić zużytego filtra ani nie używać go ponownie!
- Używać wyłącznie oryginalnych filtrów producenta; w przeciwnym razie może dojść do uszkodzenia inhalatora lub efekt terapii może okazać się niewystarczający.
- Nie naprawiać ani czyścić filtra powietrza, gdy jest przez kogoś stosowany.
- Nigdy nie używać urządzenia bez filtra.

Aby wymienić filtr, należy postępować w następujący sposób:

Uwaga

- Najpierw wyłączyć urządzenie i odłączyć je od źródła zasilania.
- Poczekać, aż urządzenie ostygnie.

1. Wyciągnąć nasadkę filtra [5] do przodu.

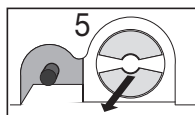

i Wskazówka

Jeśli filtr po zdjęciu nasadki filtra pozostał w urządzeniu, należy go usunąć, na przykład za pomocą pęsety lub podobnych akcesoriów.

2. Włożyć ponownie nasadkę filtra [5] z nowym filtrem.
3. Sprawdzić osadzenie.

8. Czyszczenie i dezynfekcja

Nebulizator i akcesoria

! Ostrzeżenie

Należy stosować się do zasad higieny, aby uniknąć problemów zdrowotnych.

- Nebulizator [8] i akcesoria są przeznaczone do wielokrotnego użycia. Należy zwrócić uwagę na to, że w zależności od zastosowania zalecane są różne sposoby czyszczenia i przygotowania urządzenia.

Wskazówki:

- Nie należy czyścić nebulizatora ani akcesoriów mechanicznie za pomocą szczoteczki lub podobnych przedmiotów, ponieważ może to spowodować nieodwracalne uszkodzenie urządzenia i zaburzyć skuteczność stosowanej terapii.
- Dodatkowe informacje dotyczące przygotowania pod względem higienicznym (pielęgnacji rąk, posługiwania się lekarstwem lub roztworem do inhalacji) w grupach wysokiego ryzyka (np. w przypadku chorych na mukowiscydozę) można uzyskać u lekarza.
- Po każdym czyszczeniu lub dezynfekcji należy upewnić się, że urządzenie jest zupełnie suche. Zalegające resztki wilgoci mogą stwarzać zwiększone ryzyko rozwoju zarazków.

Przygotowanie

- Bezpośrednio po każdym użyciu wszystkie części nebulizatora [8] oraz wykorzystane akcesoria oczyścić z pozostałości leków i innych zanieczyszczeń.
- W tym celu rozłożyć nebulizator [8], maski [13, 14] oraz irygator do nosa [br.] na części.
- Wyjąć ustnik [12], maskę [13, 14] lub końcówkę do nosa [br.] z nebulizatora.
- Należy rozmontować końcówkę do nosa [br.], jeśli ma ona być wykorzystywana w połączeniu z nakładką komfortową.

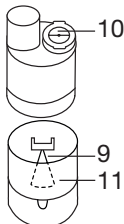

- Trzymając pojemnik na lek [11], rozłożyć nebulizator, obracając jego górną część w kierunku przeciwnym do ruchu wskazówek zegara.
- Wyjąć kształtkę aerodynamiczną [9] z pojemnika na lek [11].
- Usunąć zawór [10], wyciągając go z nebulizatora [8].
- Ponowne składanie nebulizatora przebiega odpowiednio w odwrotnej kolejności.

Czyszczenie

! Uwaga

Przed czyszczeniem należy wyłączyć urządzenie, wyjąć kabel z gniazda sieciowego i poczekać na ostygnięcie.

Nebulizator oraz użyte akcesoria, takie jak ustnik, maskę itp., należy po każdym użyciu wyczyścić gorącą, lecz nie wrzącą wodą. Należy dokładnie wysuszyć części miękką szmatką. Gdy części będą już zupełnie suche, należy je złożyć i włożyć do suchego, szczelnego pojemnika lub przeprowadzić dezynfekcję.

Należy upewnić się, że podczas czyszczenia wszystkie pozostałości substancji używanej do nebulizacji zostały usunięte. Nie należy używać substancji, które w razie kontaktu ze skórą lub śluzówką, połknięcia lub inhalacji mogą działać toksycznie.

Do czyszczenia **urządzenia** należy używać miękkiej, suchej ściereczki oraz delikatnego płynu do czyszczenia.

Nie należy używać silnych środków czyszczących ani zanurzać urządzenia w wodzie.

! Uwaga

- Do wnętrza urządzenia nie może dostać się woda!
- Urządzenia ani akcesoriów nie należy myć w zmywarce!
- Po podłączeniu urządzenia do zasilania nie należy dotykać go wilgotnymi rękami; nie może ono również zostać ochlupane wodą. Można je uruchomić tylko i wyłącznie wtedy, gdy jest całkowicie suche.
- Należy zapobiegać spryskaniu cieczą otworów wentylacyjnych! Kontakt cieczy z elementami układu elektronicznego lub innymi elementami inhalatora może spowodować uszkodzenia oraz nieprawidłowe funkcjonowanie urządzenia.

Skraplanie, pielęgnacja przewodu powietrza

W zależności od warunków otoczenia w przewodzie mogą gromadzić się skropliny. Aby zapobiec rozwojowi zarazków oraz zagwarantować skuteczną terapię, należy bezwzględnie usunąć wilgoć. W tym celu należy wykonać następujące czynności:

- Wyjąć przewód powietrzny [8] z nebulizatora [8].
- Zostawić przewód podłączony do inhalatora [4].
- Włączyć inhalator na tak długo, aż przepływające powietrze usunie wilgoć.
- W przypadku silnego zabrudzenia wymienić przewód.

Dezynfekcja

W celu dezynfekcji nebulizatora i akcesoriów należy dokładnie stosować się do poniższej instrukcji. Zaleca się dezynfekcję części zestawu najpóźniej po ostatnim użyciu danego dnia.

(W tym celu wystarczy zastosować niewielką ilość bezbarwnego octu i wody destylowanej!)

- Oczyszczyć nebulizator i akcesoria zgodnie ze wskazówkami z rozdziału „Czyszczenie”.
- Rozłożony nebulizator [8] i irygator do nosa [br.], ustnik [12], maski silikonowe [13, 14] i rozłożoną końcówkę do nosa [br.] umieścić na 5 minut w gotującej się wodzie.
- Do pozostałych akcesoriów użyć roztworu octu składającego się w ¼ z octu i w ¾ z wody destylowanej. Upewnić się, że ilość roztworu jest wystarczająca do pełnego zanurzenia elementów takich jak maski PCW [br.] i przewód [7]. Elementy wyposażenia nadające się do gotowania można zdezynfekować również w ten sposób.
- Zanurzone części pozostawić na 30 minut w roztworze octu.
- Wypłukać je wodą i osuszyć starannie miękką ściereczką.

Uwaga

Przewodu powietrznego ani masek z PCW [br.] nie należy gotować ani sterylizować w autoklawie.

- Gdy części będą już całkowicie suche, złożyć je i włożyć do suchego, szczelnego pojemnika.

Wskazówka

Części urządzenia po czyszczeniu należy dokładnie osuszyć, aby uniknąć ryzyka rozwoju zarazków.

Suszenie

- Położyć części na suchym, czystym i chłonnym podłożu, a następnie zostawić do całkowitego wysuszenia (min. 4 godziny).

Wytrzymałość materiału

- Nebulizator i akcesoria używają się w przypadku częstego stosowania i czyszczenia, tak jak wszystkie elementy wykonane z tworzywa sztucznego. Może to z czasem doprowadzić do zmiany właściwości aerozolu i negatywnie wpłynąć na efektywność leczenia. Dlatego, najpóźniej po roku, zaleca się wymianę nebulizatora.
- Wybierając środek do czyszczenia lub dezynfekcji, należy przestrzegać poniższych wskazówek: Należy stosować tylko łagodne środki do czyszczenia i dezynfekcji w ilości zalecanej przez producenta.

Przechowywanie

- Urządzenia nie przechowywać w wilgotnych pomieszczeniach (np. w łazience) ani nie transportować razem z wilgotnymi przedmiotami.
- W trakcie transportu i przechowywania chronić przed bezpośrednim oddziaływaniem promieni słonecznych.
- Akcesoria można bezpiecznie przechowywać w przeznaczonym do tego celu schowku na akcesoria. Urządzenie należy przechowywać w suchym miejscu, najlepiej w opakowaniu.

9. Utylizacja

Ze względu na ochronę środowiska nie wyrzucać urządzenia wraz z odpadami domowymi.

Urządzenie należy utylizować zgodnie z dyrektywą WE o użytych urządzeniach elektrycznych i elektronicznych – **WEEE** (Waste Electrical and Electronic Equipment).

W razie pytań zwrócić się do lokalnego urzędu odpowiedzialnego za utylizację odpadów.

10. Rozwiązywanie problemów

Problem/ pytanie	Możliwa przyczyna / środek zaradczy
Nebulizator wytwarza mało aerozolu lub nie wytwarza go wcale.	1. Zbyt dużo lub zbyt mało lekařstwa w rozpylaczu. Minimum: 2 ml, maksimum: 8 ml.
	2. Należy sprawdzić, czy dysza nie jest zatkana. W razie potrzeby oczyścić dyszę (na przykład przez płukanie). Następnie ponownie włączyć nebulizator. UWAGA: Ostrożnie przekłuć drobne otwory tylko w dolnej części dyszy.
	3. Nebulizator nie jest ustawiony pionowo.

Problem/ pytanie	Możliwa przyczyna / środek zaradczy
Nebulizator wytwarza mało aerozolu lub nie wytwarza go wcale.	4. Zbiornik napełniono niewłaściwą cieczą (np. zbyt gęstą). Lekarstwo powinno być przepisane przez lekarza.
Strumień pary jest zbyt mały.	Zagięty przewód, zatkany filtr, zbyt dużo roztworu do inhalacji.
Jakie lekarstwo można stosować do inhalacji?	Należy zwrócić się do lekarza. Zasadniczo można stosować wszystkie leki, które są przeznaczone i dopuszczone do inhalacji za pomocą urządzenia.
W nebulizatorze zostaje roztwór do inhalacji.	Jest to naturalne zjawisko uwarunkowane technicznie. W przypadku wyraźnej zmiany dźwięku wydanego przez nebulizator należy przerwać inhalację.
Co należy wziąć pod uwagę w przypadku leczenia małych dzieci i dzieci?	1. W przypadku małych dzieci maska musi przykryć usta i nos, aby zapewnić prawidłową inhalację. 2. Ta sama zasada odnosi się do dzieci. Jeśli osoba poddawana terapii śpi, nebulizacja nie ma zbytnio sensu, ponieważ wówczas do płuc nie dostaje się wystarczająca ilość lekarstwa.
	Wskazówka: Dziecko powinno być poddawane terapii tylko w obecności i pod nadzorem osoby dorosłej.
Dlaczego należy regularnie wymieniać nebulizator?	Istnieją dwa powody: 1. W celu zapewnienia terapeutycznie skutecznego spektrum atomizacji cząstek stałych, otwory dyszy nie powinny przekraczać określonej średnicy. Tworzywo sztuczne poddane naprężeniom mechanicznym i termicznym ulega z czasem zużyciu. Wyjątkowo wrażliwą częścią jest kształtka aerodynamiczna [9]. Związane z tym ewentualne zmiany w składzie kropelek aerozolu spowodowane zużyciem tworzywa mogą mieć bezpośredni wpływ na skuteczność leczenia. 2. Regularna wymiana nebulizatora jest ponadto zalecana również ze względów higienicznych.

Problem/ pytanie	Możliwa przyczyna / środek zaradczy
Czy każdy użytkownik musi posiadać własny nebulizator?	Ze względów higienicznych jest to konieczne.

11. Dane techniczne

Model	IH 26 Kids
Typ	IH 25/2
Wymiary (szer. x wys. x gł.)	166 x 141 x 148 mm
Masa	1,4 kg
Ciśnienie robocze	od ok. 0,8 bara do 1,45 bara
Pojemność nebulizatora	min. 2 ml maks. 8 ml
Przepływ lekarstwa	ok. 0,3 ml/min
Pojemność irygatora do nosa	min. 2 ml maks. 10 ml
Ciśnienie akustyczne	ok. 52 dB(A) (wg DIN EN 13544-1, punkt 26)
Zasilanie sieciowe	230 V~; 50 Hz; 230 VA UK: 240 V~; 50 Hz; 240 VA Arabia Saudyjska: 220 V~; 60 Hz; 220 VA
Przewidywana żywność	1000 h
Warunki eksploatacji	Temperatura: Od +10°C do +40°C Względna wilgotność powietrza: od 10% do 95% Ciśnienie otoczenia: od 700 hPa do 1060 hPa
Warunki przechowywania i transportu	Temperatura: Od 0°C do +60°C Względna wilgotność powietrza: od 10% do 95% Ciśnienie otoczenia: od 500 hPa do 1060 hPa
Właściwości aerozolu	1) Przepływ: 5,3 l/min 2) Wyrzut aerozolu: 0,326 ml 3) Uwalnianie aerozolu: 0,132 ml/min 4) Wielkość cząstek (MMAD): 3,07 µm

Numer seryjny znajduje się na urządzeniu lub w komorze baterii.

Zastrzega się prawo do zmian technicznych.

Wykres wielkości cząstek

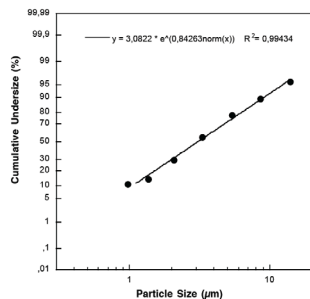

Pomiary zostały przeprowadzane za pomocą roztworu sodu i fluoru oraz urządzenia „Next Generation Impactor” (NGI).

Wykres nie ma zastosowania w przypadku zawiesin bądź lekarstw o bardzo dużej lepkości. Dalsze informacje na ten temat można uzyskać u producenta leku.

12. Części zamienne i ulegające zużyciu

Nazwa	Materiał	REF
Zestaw Yearpack IH 26 Kids (zawiera ustnik, silikonową maskę dla dzieci, silikonową maskę dla niemowląt, nebulizator, przewód powietrzny, filtr)	PP/PCW/ silikon	601.19
Yearpack IH 26 Standard (zawiera ustnik, końcówkę do nosa, maskę dla dorosłych, maskę dla dzieci, nebulizator, przewód powietrzny, filtr)	PP/PCW	601.28
Irygator do nosa	PP	601.37
Maska dla niemowląt	PCW	601.31
Figurka „żyrafy”	PP/PVC	164.182

Wskazówka

W przypadku zastosowania urządzenia niezgodnie ze specyfikacją nie gwarantuje się jego prawidłowego działania! Producent zastrzega sobie prawo do zmian technicznych mających na celu ulepszenie konstrukcji urządzenia. To urządzenie i jego akcesoria odpowiadają normom europejskim EN 60601-1 i EN 60601-1-2 (CISPR 11, IEC 61000-3-2, IEC 61000-3-3, IEC 61000-4-2, IEC 61000-4-3, IEC 61000-4-4, IEC 61000-4-5, IEC 61000-4-6, IEC 61000-4-7, IEC 61000-4-8, IEC 61000-4-11) oraz EN 13544-1 i podlega szczególnym środkom ostrożności w kontekście kompatybilności elektromagnetycznej. Niniejsze urządzenie spełnia wymogi europejskiej dyrektywy 93/42/EWG dot. wyrobów medycznych oraz Ustawy o wyrobach medycznych.

WSKAZÓWKI DOT. KOMPATYBILNOŚCI ELEKTROMAGNETYCZNEJ

- Urządzenie jest przeznaczone do użytkowania w każdym otoczeniu wymienionym w niniejszej instrukcji obsługi, łącznie z otoczeniem domowym.
- Przy zakłóceniach elektromagnetycznych w pewnych warunkach urządzenie może być użytkowane tylko w ograniczonym zakresie. Wskutek tego mogą wystąpić np. komunikaty o błędach lub może dojść do awarii wyświetlacza/urządzenia.
- Należy unikać stosowania tego urządzenia bezpośrednio obok innych urządzeń lub wraz z innymi urządzeniami umieszczonymi jedno na drugim, ponieważ mogłoby to skutkować nieprawidłowym działaniem. Jeśli użytkowanie w wyżej opisany sposób jest konieczne, należy obserwować niniejsze urządzenie i inne urządzenia w celu upewnienia się, że wszystkie działają prawidłowo.

13. Gwarancja i serwis

Firma Beurer GmbH, Söflinger Straße 218, D-89077 Ulm (zwana dalej „Beurer”) udziela gwarancji na ten produkt na następujących warunkach i w poniżej opisanym zakresie.

Poniższe warunki gwarancji nie naruszają ustawowych zobowiązań gwarancyjnych sprzedającego wynikających z umowy kupna zawartej z kupującym.

Gwarancja obowiązuje również w sposób nienaruszający bezwzględnie obowiązujących przepisów dot. odpowiedzialności.

Firma Beurer gwarantuje bezawaryjne działanie oraz kompletność niniejszego produktu. Obowiązujący na całym świecie okres gwarancji obejmuje 5 lata/lat, licząc od zakupu nowego, nieużywanego produktu przez kupującego.

Niniejsza gwarancja dotyczy tylko produktów nabytych przez kupującego jako konsumenta wyłącznie w celach prywatnych w ramach użytku domowego. Obowiązuje prawo niemieckie o ile jest to prawnie dopuszczalne.

Jeśli w okresie obowiązywania gwarancji produkt zostanie uznany za niekompletny lub wadliwy w działaniu zgodnie z poniższymi postanowieniami, firma Beurer bezpłatnie wymieni go lub naprawi zgodnie z niniejszymi warunkami gwarancji.

Jeśli kupujący chce zgłosić reklamację gwarancyjną, najpierw kontaktuje się z lokalnym

dealerem: patrz załączona lista „Service International” z adresami serwisowymi.

Następnie kupujący otrzymuje dalsze informacje dot. rozpatrywania reklamacji gwarancyjnej, np. gdzie wysłać produkt i jakie dokumenty są wymagane

Roszczenie z tytułu gwarancji będzie rozpatrywane tylko wtedy, gdy kupujący może przedłożyć

- kopię faktury/paragon zakupu oraz
- oryginalny produkt

firmie Beurer lub autoryzowanemu partnerowi firmy Beurer.

Niniejsza gwarancja wyraźnie nie obejmuje:

- zużycia wynikającego z normalnego użytkownika lub zużywania się produktu;
- dostarczanych z tym produktem akcesoriów, które zużywają się lub ulegają zużyciu podczas prawidłowego użytkownika (np. baterii, akumulatorów, mankietów, uszczeltek, elektrod, źródeł światła, nakładek i akcesoriów inhalatora);
- produktów, które były używane, czyszczone, przechowywane lub konserwowane w niewłaściwy sposób i/lub niezgodnie z treścią instrukcji obsługi, a także produktów, które zostały otwarte, naprawione lub zmodyfikowane przez kupującego lub centrum serwisowe nieautoryzowane przez firmę Beurer;
- uszkodzeń powstałych podczas transportu między producentem a klientem lub między centrum serwisowym a klientem;
- produktów, które zostały zakupione jako artykuły grupy B („B-Ware”) lub jako artykuły używane;
- szkód następczych, które wynikają z wady tego produktu (w tym przypadku mogą jednak istnieć roszczenia z tytułu odpowiedzialności za produkt lub wynikające z innych bezwzględnie obowiązujących przepisów prawa dot. odpowiedzialności).

Naprawy lub całkowita wymiana w żadnym wypadku nie przedłużają okresu gwarancji.

