

PROFI COOK®

Bedienungsanleitung

Instruction Manual • Gebruiksaanwijzing • Mode d'emploi • Manual de instrucciones
Istruzioni per l'uso • Instrukcja obsługi/Gwarancja • Használati utasítás
Руководство по эксплуатации • دليل التعليمات



Toaster PC-TA 1244

Toaster • Automatische broodrooster • Grille-pain
Tostadora • Tostapane • Toster
Automata kenyérpíritő • Тостер • محمصّة

CE

Bedienungsanleitung.....	Seite	4	DEUTSCH
Instruction Manual.....	Page	7	ENGLISH
Gebruiksaanwijzing.....	Pagina	10	NEDERLANDS
Mode d'emploi.....	Page	13	FRANÇAIS
Manual de instrucciones	Página	16	ESPAÑOL
Istruzioni per l'uso.....	Pagina	20	ITALIANO
Instrukcja obsługi.....	Strona	23	JĘZYK POLSKI
Használati utasítás	Oldal	27	MAGYARUL
Руководство по эксплуатации	стр.	30	РУССКИЙ
36 صفحة	دليل التعليمات		العربية

Übersicht der Bedienelemente

Overview of the Components • Overzicht van de bedieningselementen
Liste des différents éléments de commande • Indicación de los elementos de manejo
Elementi di comando • Przegląd elementów obsługi • A kezelőelemek áttekintése
Обзор деталей прибора • نظرة عامة على المكونات

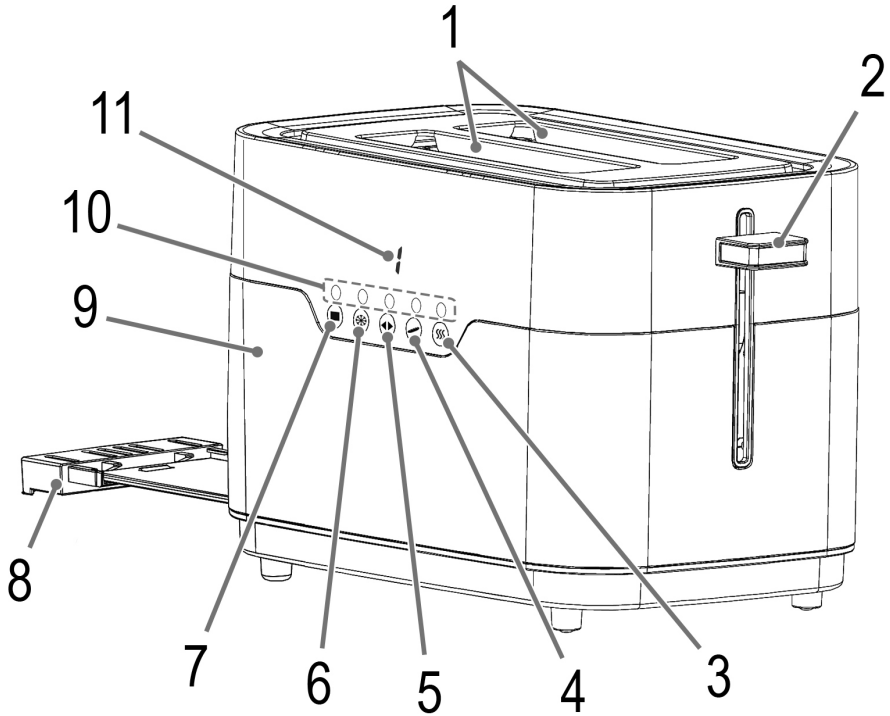

WICHTIG:

Lesen Sie unbedingt zuerst die separat beiliegenden Sicherheitshinweise.

Bedienungsanleitung

Vielen Dank, dass Sie sich für unser Produkt entschieden haben. Wir wünschen Ihnen viel Freude mit dem Gerät.

Lesen Sie vor Inbetriebnahme dieses Gerätes die Bedienungsanleitung und die separat beiliegenden Sicherheitshinweise sehr sorgfältig durch. Bewahren Sie diese Unterlagen inkl. Garantieschein, Kassenbon und nach Möglichkeit den Karton mit Innenverpackung gut auf. Falls Sie das Gerät an Dritte weitergeben, geben Sie auch immer alle dazugehörigen Unterlagen mit.

Symbole in dieser Bedienungsanleitung

Wichtige Hinweise für Ihre Sicherheit sind besonders gekennzeichnet. Beachten Sie diese Hinweise unbedingt, um Unfälle und Schäden am Gerät zu vermeiden:

⚠️ WARNUNG:

Warnt vor Gefahren für Ihre Gesundheit und zeigt mögliche Verletzungsrisiken auf.

⚠️ ACHTUNG:

Weist auf mögliche Gefährdungen für das Gerät oder andere Gegenstände hin.

Inhalt

Übersicht der Bedienelemente	3
Auspacken des Gerätes	4
Übersicht der Bedienelemente / Lieferumfang	4
Warnhinweise für die Benutzung des Gerätes	4
Anwendungshinweise	5
Bedienung	5
Reinigung	5
Aufbewahrung	6
Störungsbehebung	6
Technische Daten	6
Entsorgung	6

Auspacken des Gerätes

1. Nehmen Sie das Gerät aus seiner Verpackung.
2. Entfernen Sie sämtliches Verpackungsmaterial, wie Folien, Füllmaterial, Kabelbinder und Kartonverpackung.
3. Prüfen Sie den Lieferumfang auf Vollständigkeit.
4. Sollte der Verpackungsinhalt unvollständig oder Beschädigungen feststellbar sein, nehmen Sie das Gerät nicht in Betrieb. Bringen Sie es umgehend zum Händler zurück.

5. Am Gerät können sich noch Staub oder Produktionsreste befinden. Wir empfehlen Ihnen, das Gerät wie unter „Reinigung“ beschrieben zu säubern.

Übersicht der Bedienelemente / Lieferumfang

- 1 Röstschacht
- 2 Schlittenhebel
- 3 Taste ☰ „Aufwärmen“
- 4 Taste 🍞 „Bagel und Baguette“
- 5 Taste ◀▶ „Bräunungsgrad“
- 6 Taste ✳️ „Auftauern“
- 7 Taste ■ „Abbrechen“
- 8 Krümelschublade
- 9 Gehäuse
- 10 Kontrollleuchten
- 11 Anzeige „Bräunungsgrad“

Ohne Abbildung

Abnehmbarer Brötchenaufsatz

Warnhinweise für die Benutzung des Gerätes**⚠️ WARNUNG:**

- Tragen oder heben Sie das Gerät nicht während des Betriebs, sondern schalten Sie es zuerst aus und ziehen Sie danach den Netzstecker. Warten Sie ab, bis sich das Gerät abgekühlt hat.
- Das Gerät nur unter Aufsicht betreiben!
- Betreiben Sie das Gerät nicht ohne eingesetzte Krümelschublade, da diese auch als Hitzeschutz dient.
- Keine Gabeln, Messer o. ä. in den Röstschacht einbringen.
- Bei der Entnahme von kleineren Brotscheiben besteht **Verbrennungsgefahr!**
- Überladen Sie den Brötchenaufsatz nicht! Legen Sie maximal ein Brötchen auf den Brötchenaufsatz!
 - Stellen Sie den Wahlschalter für den Bräunungsgrad nur bis maximal Stufe 3.
 - Machen Sie zwischen den Röstvorgängen eine Pause von einer Minute.
 - Bestreichen Sie das Brötchen auf **keinen** Fall mit Fett oder Butter. Fett kann herabtropfen und sich entzünden!

Anwendungshinweise

Vor der ersten Benutzung

Zum Entfernen der Schutzschicht an der Heizspirale sollten Sie das Gerät circa dreimal ohne Röstgut betreiben. Wählen Sie dazu die größte Bräunungsstufe.

Leichte Rauch- und Geruchsentwicklung ist bei diesem Vorgang normal. Sorgen Sie für ausreichende Belüftung.

Netzkabel

Wickeln Sie das Netzkabel vollständig ab. Führen Sie das Kabel durch die Kabelführung an der Rückseite des Gerätes.



Elektrischer Anschluss

Prüfen Sie, ob die Netzspannung, die Sie benutzen wollen, mit der des Gerätes übereinstimmt. Die Angaben hierzu finden Sie auf dem Typenschild.

Tasten

Die Tasten am Gerät können erst verwendet werden, wenn das Gerät mit dem Hebel eingeschaltet wurde.

Bedienung





1. Wickeln Sie das Netzkabel vollständig ab.
2. Schließen Sie das Gerät nur an eine vorschriftsmäßig installierte Schutzkontakt-Steckdose an.
3. Legen Sie die Brotscheibe(n) in den Toastschlitz und ziehen Sie den Schlitten mit dem Hebel herunter, bis er einrastet. Die Kontrollleuchten über den Tasten  und  leuchten.
4. Drücken Sie wiederholt die  Taste, um den Bräunungsgrad beliebig von der hellsten Stufe I zur dunkelsten Stufe 7 einzustellen. Beginnen Sie im Zweifelsfall mit einer kleineren Einstellung.

5. Das Gerät beginnt mit dem Toasten. Ist der eingestellte Bräunungsgrad erreicht, schaltet das Gerät automatisch ab. Der Schlitten fährt automatisch herauf.
6. Wenn Sie das Gerät nicht mehr benötigen, ziehen Sie den Netzstecker aus der Steckdose.

Sonderfunktionen

Zum Benutzen der gewünschten Sonderfunktionen, drücken Sie nach dem Herunterdrücken des Hebels die jeweilige Taste.

Die zugehörige Kontrollleuchte zeigt die Funktion an.

	Abbrechen	Zum vorzeitigen Beenden des Röstvorgangs.
	Auftauen	Zum Auftauen und anschließendem Rösten von tiefgekühltem Brot.
	Bagel und Baguette	Einseitiges Toasten Halbieren Sie den Bagel oder das Baguette. Legen Sie den Bagel oder das Baguette so in den Toaster, dass die Außenseite nach außen zeigt.
	Aufwärmen	Zum Aufwärmen von bereits getoastetem Brot.

Brötchenaufsatz (abnehmbar)

Möchten Sie Brötchen aufwärmen oder rösten?

1. Klappen Sie die Metallhaken vom Brötchenaufsatz nach unten.
2. Setzen Sie den Brötchenaufsatz auf den Röstschacht.
3. Betreiben Sie das Gerät wie zuvor beschrieben.

Um die Metallhaken wieder zusammenzuklappen, ziehen Sie diese dafür leicht auseinander.

Reinigung



WARNUNG:

- Ziehen Sie vor jeder Reinigung den Netzstecker aus der Steckdose und lassen Sie das Gerät abkühlen.
- Tauchen Sie das Gerät nicht in Wasser! Es könnte zu einem elektrischen Schlag oder Brand führen.



ACHTUNG:

- Benutzen Sie keine Drahtbürste oder andere scheuernde Gegenstände.
- Benutzen Sie keine scharfen oder scheuernden Reinigungsmittel.

Gehäuse und Brötchenaufsatz

Zur äußeren Reinigung des Gerätes und des Brötchenaufsatzes benutzen Sie nur ein mäßig feuchtes Tuch.

Krümelschublade

Die Krümelschublade finden Sie auf der gegenüberliegenden Seite vom Schlittenhebel.

- Ziehen Sie die Krümelschublade am Griff heraus, entfernen Sie die Brotreste und schieben Sie die Schublade wieder ein.

Aufbewahrung

- Reinigen Sie das Gerät wie beschrieben.
- Wir empfehlen, das Gerät in der Original-Verpackung aufzubewahren, wenn Sie es über einen längeren Zeitraum nicht benutzen möchten.
- Lagern Sie das Gerät immer außerhalb der Reichweite von Kindern an einem gut belüfteten und trockenen Ort.

Aufwickelvorrichtung für Netzkabel

Das Netzkabel können Sie am Bodenteil aufwickeln.

Störungsbehebung

Problem	Mögliche Ursache	Behebung
Das Gerät ist ohne Funktion.	Das Gerät hat keine Stromversorgung.	Überprüfen Sie die Steckdose mit einem anderen Gerät. Setzen Sie den Netzstecker richtig ein. Kontrollieren Sie die Haussicherung.
	Das Gerät ist defekt.	Wenden Sie sich an unseren Service oder an einen Fachmann.
Das Brot wird zu dunkel.	Die Röststufe wurde zu hoch gewählt.	Wählen Sie eine kleinere Röststufe.
Das Brot ist zu hell.	Die Röststufe wurde zu niedrig gewählt.	Wählen Sie eine höhere Röststufe.
Der Röstschlitten fährt nicht mehr hoch.	Eine Brotscheibe hat sich im Schacht verklemt.	⚠️ WARNUNG: Ziehen Sie den Netzstecker aus der Steckdose! Lassen Sie das Gerät abkühlen! Befreien Sie die Brotscheibe mit einem isolierten Gegenstand, z. B. einem Holzstab. Drehen Sie den Toaster ggf. um, damit die Brotscheibe herausfällt.

Technische Daten

Modell:..... PC-TA 1244
 Spannungsversorgung:.....220–240 V~, 50/60 Hz
 Leistungsaufnahme:..... 770–920 W
 Schutzklasse:..... I
 Nettogewicht:ca. 1,4 kg

Technische und gestalterische Änderungen im Zuge stetiger Produktentwicklungen vorbehalten.

Dieses Gerät wurde nach allen zutreffenden, aktuellen CE-Richtlinien geprüft und nach den neuesten sicherheitstechnischen Vorschriften gebaut.

Entsorgung

Bedeutung des Symbols „Mülltonne“



Schonen Sie unsere Umwelt, Elektrogeräte gehören nicht in den Hausmüll.

Nutzen Sie die für die Entsorgung von Elektrogeräten vorgesehenen Sammelstellen und geben dort Ihre Elektrogeräte ab, die Sie nicht mehr benutzen werden.

Sie helfen damit die potenziellen Auswirkungen, durch falsche Entsorgung, auf die Umwelt und die menschliche Gesundheit zu vermeiden.

Sie leisten damit Ihren Beitrag zur Wiederverwertung, zum Recycling und zu anderen Formen der Verwertung von Elektro- und Elektronik-Altgeräten.

Informationen, wo die Geräte zu entsorgen sind, erhalten Sie über Ihre Kommunen oder die Gemeindeverwaltungen. Ihr Händler und Vertragspartner ist ebenfalls zur kostenfreien Rücknahme des Altgerätes verpflichtet.

IMPORTANT:

Be sure to read the separately enclosed safety instructions first.

Instruction Manual

Thank you for choosing our product. We hope you will enjoy using the appliance.

Read the instruction manual and the separately enclosed safety instructions very carefully before using this appliance. Keep these documents, including the warranty certificate, receipt and, if possible, the box with the inner packaging in a safe place. If you pass the appliance on to a third party, always include all the relevant documents.

Symbols in this Instruction Manual

Important information for your safety is specially marked. It is essential to comply with these instructions in order to avoid accidents and prevent damage to the appliance:

WARNING:

This warns you of dangers to your health and indicates possible injury risks.

CAUTION:

This refers to possible hazards to the appliance or other objects.





Content

Overview of the Components	3
Unpacking the Appliance	7
Overview of the Components / Scope of Delivery	7
Warnings for the Use of the Appliance	7
Notes for Use	7
Operation	8
Cleaning	8
Storage	9
Troubleshooting	9
Technical Data	9
Disposal	9

Unpacking the Appliance

1. Remove the appliance from its packaging.
2. Remove all packaging material, such as foils, filling material, cable ties and cardboard packaging.
3. Check the scope of delivery for completeness.
4. If the contents of the packaging are incomplete or if damage can be detected, do not operate the appliance. Return it to the dealer immediately.
5. There may still be dust or production residues on the appliance. We recommend that you clean the appliance as described under "Cleaning".

Overview of the Components / Scope of Delivery

- 1 Toasting slot
- 2 Carriage lever
- 3 \$\$\$ button "reheat"
- 4  button "bagel and baguette"
- 5  button "degree of browning"
- 6  button "defrost"
- 7  button "cancel"
- 8 Crumb tray
- 9 Housing
- 10 Control lamps
- 11 "Degree of browning" indicator

Without Illustration

Removable bread roll attachment

Warnings for the Use of the Appliance

WARNING:

- Do not carry or lift the appliance during operation, but first switch it off and then disconnect the mains plug. Wait until the appliance has cooled down.
- Only operate the appliance under supervision!
- Do not operate the appliance without the crumb tray in place, as it also serves as a heat shield.
- Do not insert forks, knives or similar into the toasting slot.
- There is a **risk of burns** when removing smaller bread slices!
- Do not overload the bread roll attachment! Do not place more than one bread roll on the bread roll attachment!
 - Only set the selector switch for the degree of browning to a maximum of level 3.
 - Wait one minute between toasting.
 - **Never** spread fat or butter on the roll. Fat can drip down and catch fire!

Notes for Use

Before First Use

To remove the protective layer on the heating coil, you should operate the appliance about three times without toasting food. Select the highest browning level.

Slight smoke and odours are normal during this process. Make sure there is sufficient ventilation.

Mains Cable

Unwind the mains cable completely. Pass the cable through the cable guide at the back of the appliance.





Electrical Connection

Check that the mains voltage you want to use matches that of the appliance. You will find the information on the type plate.

Buttons

The buttons on the appliance cannot be used until the appliance has been switched on with the lever.





Operation

1. Unwind the mains cable completely.
2. Only connect the appliance to a properly installed earthed socket.
3. Place the bread slice(s) in the toast slot and pull the carriage down with the lever until it locks into place. The control lamps above the buttons  and  light up.
4. Press the  button repeatedly to adjust the browning level as desired from the lightest level  to the darkest level . If in doubt, start with a smaller setting.
5. The appliance starts to toast. When the set browning level is reached, the appliance switches off automatically. The slide moves up automatically.
6. When you no longer need the appliance, disconnect the mains plug from the socket.

Special Functions

To use the desired special functions, press the respective button after pressing the lever down.

The corresponding control lamp indicates the function.

	Cancel	To stop the toasting process prematurely.
	Defrost	For defrosting and then toasting frozen bread.
	Bagel and baguette	One-side toasting Cut the bagel or baguette in half. Place the bagel or baguette in the toaster with the outside facing out.
	Reheat	To reheat bread that has already been toasted.

Bread Roll Attachment (Removable)

Do you want to warm up or toast bread rolls?

1. Fold down the metal hooks from the bread roll attachment.
2. Place the bread roll attachment on the toasting slot.
3. Operate the appliance as described previously.

To fold the metal hooks back together, pull them apart slightly.

Cleaning



WARNING:

- Always unplug the appliance from the mains and let it cool down before cleaning.
- Do not immerse the appliance in water! It could cause an electric shock or fire.



CAUTION:

- Do not use a wire brush or other abrasive objects.
- Do not use harsh or abrasive cleaners.

Housing and Bread Roll Attachment

To clean the outside of the appliance and the bread roll attachment, use only a moderately damp cloth.

Crumb Tray

The crumb tray is located on the opposite side of the carriage lever.

- Pull out the crumb tray by the handle, remove the bread residues and push the tray back in.

Storage

- Clean the appliance as described.
- We recommend storing the appliance in its original packaging if you do not intend to use it for a long period of time.

- Always store the appliance out of the reach of children in a well-ventilated and dry place.

Winding Device for Mains Cable

You can wind up the mains cable at the bottom part.

Troubleshooting

Problem	Possible Cause	Remedy
The appliance has no function.	The appliance has no power supply.	Check the power socket with another appliance.
		Insert the mains plug correctly.
Check the house fuse.		
	The appliance is defective.	Contact our service or a specialist.
The bread is getting too dark.	The toasting level is too high.	Select a lower toasting level.
The bread is too light.	The toasting level was set too low.	Select a higher toasting level.
The toasting slide no longer moves up.	A slice of bread has jammed in the chute.	⚠ WARNING: Pull the mains plug out of the socket! Let the appliance cool down!
		Free the bread slice with an insulated object, e. g. a wooden stick. If necessary, turn the toaster over so that the bread slice falls out.

Technical Data

Model:..... PC-TA 1244
 Power supply:..... 220–240 V~, 50/60 Hz
 Power consumption: 770–920 W
 Protection class:..... I
 Net weight: approx. 1.4 kg

The right to make technical and design modifications in the course of continuous product development remains reserved.

This appliance has been tested according to all applicable, current CE directives and built according to the latest safety regulations.

Disposal

Meaning of the “Dustbin” Symbol



Protect our environment: do not dispose of electrical equipment in the domestic waste.

Please return any electrical equipment that you will no longer use to the collection points provided for their disposal.

This helps avoid the potential effects of incorrect disposal on the environment and human health.

This will contribute to the recycling and other forms of re-utilisation of electrical and electronic equipment.

Information concerning where the equipment can be disposed of can be obtained from your local authority. Your dealer and contractual partner is also obliged to take back the old appliance free of charge.

BELANGRIJK:

Lees eerst de apart bijgevoegde veiligheidsinstructies.

Gebruiksaanwijzing

Dank u voor het kiezen van ons product. Wij hopen dat u het gebruik van het apparaat zult genieten.

Lees de gebruiksaanwijzing en de apart bijgevoegde veiligheidsinstructies zorgvuldig door voordat u dit apparaat in gebruik neemt. Bewaar deze documenten, inclusief het garantiebewijs, de kassabon en, indien mogelijk, de doos met de binnerverpakking op een veilige plaats. Als u het apparaat aan een derde doorgeeft, voeg dan altijd alle relevante documenten bij.

Symbolen in deze gebruiksaanwijzing

Belangrijke aanwijzingen voor uw veiligheid zijn speciaal gekenmerkt. Neem deze aanwijzingen strikt in acht om ongevallen en schade aan het apparaat te vermijden:



WAARSCHUWING:

Waarschuwt voor gevaren voor uw gezondheid en toont mogelijk letsel risico's.



LET OP:

Wijst op mogelijke gevaren voor het apparaat of andere voorwerpen.

Inhoud

Overzicht van de bedieningselementen	3
Het apparaat uitpakken.....	10
Overzicht van de bedieningselementen /	
Omvang van de levering	10
Waarschuwingen voor het gebruik van het apparaat.....	10
Opmerkingen voor het gebruik	11
Bediening	11
Reiniging	11
Opbergen	12
Problemen oplossen	12
Technische gegevens	12
Verwijdering.....	12

Het apparaat uitpakken

1. Neem het apparaat uit de verpakking.
2. Verwijder al het verpakkingsmateriaal, zoals folies, vulmateriaal, kabelbinders en kartonnen verpakkingen.
3. Controleer de inhoud van de verpakking op volledigheid.
4. Als de inhoud van de verpakking onvolledig is of als er beschadigingen kunnen worden vastgesteld, mag u het apparaat niet in gebruik nemen. Breng het onmiddellijk terug naar de dealer.

5. Er kunnen zich nog stof- of productieresten op het apparaat bevinden. Wij adviseren u het apparaat te reinigen zoals beschreven onder "Reiniging".

Overzicht van de bedieningselementen / Omvang van de levering

- 1 Roosteropening
- 2 Hendel voor transport
- 3 ☰ toets „opwarmen“
- 4 🍞 toets "Bagel en baguette"
- 5 ⬅️➡️ toets "bruiningsgraad"
- 6 ✖️ toets „ontdooien“
- 7 ■ toets „annuleren“
- 8 Krui mellade
- 9 Behuizing
- 10 Controlelampjes
- 11 Bruiningsgraadindicator

Zonder afbeelding

Verwijderbaar broodjeshulpstuk

Waarschuwingen voor het gebruik van het apparaat



WAARSCHUWING:

- Draag of til het apparaat niet op tijdens het gebruik, maar schakel het eerst uit en haal vervolgens de stekker uit het stopcontact. Wacht tot het apparaat is afgekoeld.
- Gebruik het apparaat alleen onder toezicht!
- Gebruik het apparaat niet zonder dat de krui mellade is geplaatst, omdat deze tevens als hiteschild dient.
- Steek geen vorken, messen e. d. in de roostergleuf.
- Bij het uitnemen van kleinere sneetjes brood bestaat **verbrandingsgevaar!**
- Overbelast het broodjesopzetstuk niet! Leg niet meer dan één broodje op het broodjestoestel!
 - Zet de keuzeschakelaar voor de bruiningsgraad alleen op maximaal stand 3.
 - Wacht tussen het roosteren één minuut.
 - Smeer **nooit** vet of boter op het broodje. Vet kan naar beneden druipen en vlam vatten!

Opmerkingen voor het gebruik

Voor het eerste gebruik

Om de beschermplaat op de verwarmingsspiraal te verwijderen, moet u het apparaat ongeveer drie keer gebruiken zonder voedsel te roosteren. Kies het hoogste bruiningsniveau.

Lichte rook en geuren zijn normaal tijdens dit proces. Zorg voor voldoende ventilatie.

Netsnoer

Wikkel het netsnoer volledig af. Steek de kabel door de kabelgeleider aan de achterkant van het apparaat.



Elektrische aansluiting

Controleer of de netspanning die u wilt gebruiken overeenkomt met die van het apparaat. U vindt de gegevens op het typeplaatje.

Toetsen

De toetsen op het apparaat kunnen pas worden gebruikt nadat het apparaat met de hendel is ingeschakeld.

Bediening

1. Wikkel het netsnoer volledig af.
2. Sluit het apparaat alleen aan op een correct geïnstalleerd geaard stopcontact.
3. Leg de snee(ën) brood in de toastgleuf en trek de slede met de hendel omlaag tot deze vastklikt. De controlelampjes boven de toetsen  en  gaan branden.
4. Druk herhaaldelijk op de toets  om het bruiningsniveau naar wens in te stellen, van het lichtste niveau 1 tot het donkerste niveau 7. Begin bij twijfel met een kleinere stand.

5. Het apparaat begint te roosteren. Als de ingestelde bruiningsgraad is bereikt, schakelt het apparaat automatisch uit. De schuif gaat automatisch omhoog.
6. Trek de netstekker uit het stopcontact als u het apparaat niet meer nodig hebt.

Speciale functies

Om de gewenste speciale functies te gebruiken, drukt u op de desbetreffende toets nadat u de hendel omlaag hebt gedrukt.

Het bijbehorende controlelampje geeft de functie aan.

	Annuleren	Om het roosteren voortijdig te stoppen.
	Ontdooien	Voor het ontdooien en vervolgens roosteren van bevroren brood.
	Bagel en baguette	Eénzijdig roosteren Snijd de bagel of het stokbrood doormidden. Plaats de bagel of het stokbrood in de broodrooster met de buitenkant naar buiten gericht.
	Opwarmen	Voor het opnieuw opwarmen van reeds geroosterd brood.

Broodjeshulpstuk (verwijderbaar)

Wilt u broodjes opwarmen of roosteren?

1. Klap de metalen haken van het broodjeshulpstuk naar beneden.
2. Plaats het broodjeshulpstuk op de roostergleuf.
3. Bedien het apparaat zoals eerder beschreven.

Trek de metalen haken iets uit elkaar om ze weer samen te vouwen.

Reiniging

WAARSCHUWING:

- Trek altijd de stekker uit het stopcontact en laat het apparaat afkoelen voordat u het schoonmaakt.
- Dompel het apparaat niet onder in water! Dit kan een elektrische schok of brand veroorzaken.

LET OP:

- Gebruik geen staalborstel of andere schurende voorwerpen.
- Gebruik geen agressieve of schurende reinigingsmiddelen.

Behuizing en broodjeshulpstuk

Gebruik voor het schoonmaken van de buitenkant van het apparaat en het broodbakhulpstuk slechts een matig vochtige doek.

Kruimellade

De kruimellade bevindt zich aan de andere kant van de hendel van de slede.

- Trek de kruimellade aan de handgreep naar buiten, verwijder de broodresten en duw de lade weer naar binnen.

Opbergen

- Reinig het apparaat zoals beschreven.
- Wij adviseren het apparaat in de originele verpakking te bewaren als u het langere tijd niet gebruikt.
- Bewaar het apparaat altijd buiten het bereik van kinderen op een goed geventileerde en droge plaats.

Opwikkelapparaat voor netsnoer

U kunt het netsnoer aan het onderste gedeelte oprollen.

Problemen oplossen

Probleem	Mogelijke oorzaak	Remedie
Het apparaat werkt niet.	Het apparaat heeft geen stroomvoorziening.	Controleer het stopcontact met een ander apparaat. Steek de netstekker er goed in. Controleer de huiszekering.
	Het apparaat is defect.	Neem contact op met onze service of een specialist.
Het brood wordt te donker.	Het roosterniveau is te hoog.	Kies een lager roosterniveau.
Het brood is te licht.	De roosterniveau was te laag ingesteld.	Kies een hogere roosterniveau.
De roosterschuijft gaat niet meer omhoog.	Een sneetje brood is vastgelopen in de glijbaan.	⚠ WAARSCHUWING: Trek de netstekker uit het stopcontact! Laat het apparaat afkoelen! Maak de snee brood los met een geïsoleerd voorwerp, b. v. een houten stokje. Draai eventueel het broodrooster om, zodat de snee brood eruit valt.

Technische gegevens

Model:..... PC-TA 1244
Stroomvoorziening:..... 220–240 V~, 50/60 Hz
Opgenomen vermogen:..... 770–920 W
Beschermingsklasse:..... I
Nettogewicht:..... ong. 1,4 kg

Het recht om technische en ontwerp aanpassingen te maken in de loop van voortdurende productontwikkeling blijft voorbehouden.

Dit apparaat is getest volgens alle van toepassing zijnde, huidige CE-richtlijnen en gebouwd volgens de meest recente veiligheidsvoorschriften.

Verwijdering

Betekenis van het symbool “vuilnisemmer”



Bescherm ons milieu, elektrische apparaten horen niet in het huisafval.

Maak voor het afvoeren van elektrische apparaten gebruik van de voorgeschreven verzamelpunten en geef daar de elektrische apparaten af die u niet meer gebruikt.

Daardoor helpt u de potentiële effecten te voorkomen die een verkeerde afvoer op het milieu en de menselijke gezondheid kunnen hebben.

Op deze wijze levert u uw bijdrage aan het hergebruik, de recycling en andere verwerkingsvormen voor oude elektronische en elektrische apparaten.

Voor informatie over verzamelpunten voor uw apparaten kunt u contact opnemen met uw gemeente of gemeenteadministratie. Uw dealer en contractpartner is bovendien verplicht het oude apparaat gratis terug te nemen.

IMPORTANT :

Veillez à lire d'abord les instructions de sécurité jointes séparément.

Mode d'emploi

Merci d'avoir choisi notre produit. Nous espérons que vous saurez profiter votre appareil.

Lisez très attentivement le mode d'emploi et les consignes de sécurité jointes séparément avant d'utiliser cet appareil. Conservez ces documents, y compris le certificat de garantie, le reçu et, si possible, la boîte avec l'emballage intérieur dans un endroit sûr. Si vous transmettez l'appareil à un tiers, joignez toujours tous les documents pertinents.

Symboles de ce mode d'emploi

Les informations importantes pour votre sécurité sont particulièrement indiquées. Veillez à bien respecter ces indications afin d'éviter tout risque d'accident ou d'endommagement de l'appareil :



AVERTISSEMENT :

Prévient des risques pour votre santé et des risques éventuels de blessure.



ATTENTION :

Indique les risques pour l'appareil ou tout autre appareil.

Sommaire





Liste des différents éléments de commande.....	3
Déballage de l'appareil	13
Liste des différents éléments de commande /	
Contenu de la livraison	13
Avertissements pour l'utilisation de l'appareil.....	13
Notes d'utilisation.....	14
Utilisation.....	14
Nettoyage.....	14
Stockage	15
Dépannage.....	15
Données techniques.....	15
Élimination.....	15

Déballage de l'appareil

- Sortez l'appareil de son emballage.
- Retirez tous les matériaux d'emballage, tels que les feuilles, les matériaux de remplissage, les attaches de câbles et les emballages en carton.
- Vérifiez que le contenu de la livraison est complet.
- Si le contenu de l'emballage est incomplet ou si des dommages peuvent être détectés, n'utilisez pas l'appareil. Retournez-le immédiatement au revendeur.

- L'appareil peut encore contenir de la poussière ou des résidus de production. Nous vous recommandons de nettoyer l'appareil comme indiqué dans la section « Nettoyage ».

Liste des différents éléments de commande / Contenu de la livraison

- Fente de grillage
- Levier du chariot
- Bouton  « réchauffer »
- Bouton  « bagel et baguette »
- Bouton  « degré de brunissement »
- Bouton  « dégivrage »
- Bouton  « annuler »
- Tirir à miettes
- Boîtier
- Témoins de contrôle
- Indicateur du « degré de brunissement »

Sans illustration

Attachement amovible pour petits pains

Avertissements pour l'utilisation de l'appareil



AVERTISSEMENT :

- Ne portez pas ou ne soulevez pas l'appareil pendant son fonctionnement, mais éteignez-le d'abord et débranchez ensuite la fiche secteur. Attendez que l'appareil ait refroidi.
- Ne faites fonctionner l'appareil que sous surveillance !
- N'utilisez pas l'appareil si le ramasse-miettes n'est pas en place, car il sert également de bouclier thermique.
- N'insérez pas de fourchettes, couteaux ou autres dans la fente de grillage.
- Vous **risquez de vous brûler** en retirant les petites tranches de pain !
- Ne surchargez pas l'accessoire pour petits pains ! Ne placez pas plus d'un pain sur l'appareil à pain !
 - Ne réglez le sélecteur de degré de brunissement que sur le niveau  maximum.
 - Attendez une minute entre chaque grillage.
 - Ne répandez jamais** de graisse ou de beurre sur le petit pain. La graisse peut couler et prendre feu !

Notes d'utilisation

Avant la première utilisation

Pour enlever la couche protectrice sur le serpentin chauffant, vous devez faire fonctionner l'appareil environ trois fois sans faire griller d'aliments. Sélectionnez le niveau de brunissement le plus élevé.

Une légère fumée et des odeurs sont normales pendant ce processus. Veillez à ce que la ventilation soit suffisante.

Câble d'alimentation

Déroulez complètement le câble d'alimentation. Faites passer le câble dans le guide-câble situé à l'arrière de l'appareil.





Branchement électrique

Vérifiez que la tension du réseau que vous souhaitez utiliser correspond à celle de l'appareil. Vous trouverez cette information sur la plaque signalétique.

Boutons

Les boutons de l'appareil ne peuvent pas être utilisés tant que l'appareil n'a pas été mis en marche avec le levier.

Utilisation





- Déroulez complètement le câble d'alimentation.
- Ne branchez l'appareil qu'à une prise de courant correctement installée et reliée à la terre.
- Placez la ou les tranches de pain dans la fente à pain grillé et tirez le chariot vers le bas avec le levier jusqu'à ce qu'il s'enclenche. Les témoins de contrôle situés au-dessus des boutons  et  s'allument.
- Appuyez plusieurs fois sur le bouton  pour régler le niveau de brunissement comme vous le souhaitez, du niveau le plus clair  au niveau le plus foncé . En cas de doute, commencez par un réglage plus petit.

- L'appareil commence à griller. Lorsque le niveau de brunissement réglé est atteint, l'appareil s'éteint automatiquement. Le chariot se déplace automatiquement vers le haut.
- Lorsque vous n'avez plus besoin de l'appareil, débranchez la fiche de la prise de courant.

Fonctions spéciales

Pour utiliser les fonctions spéciales souhaitées, appuyez sur le bouton correspondant après avoir appuyé sur le levier.

Le témoin de contrôle correspondant indique la fonction.

	Annuler	Pour arrêter prématurément le processus de grillage.
	Dégivrage	Pour décongeler puis griller du pain congelé.
	Bagel et baguette	Grillage d'un côté Coupez le bagel ou la baguette en deux. Placez le bagel ou la baguette dans le grille-pain avec l'extérieur vers l'extérieur.
	Réchauffer	Pour réchauffer du pain déjà grillé.

Attachement pour petits pains (amovible)

Vous voulez réchauffer ou griller des petits pains ?

- Rabattez les crochets métalliques de l'accessoire pour petits pains.
- Placez l'accessoire pour petits pains sur la fente de grillage.
- Faites fonctionner l'appareil comme décrit précédemment.

Pour replier les crochets métalliques, tirez légèrement dessus.

Nettoyage

AVERTISSEMENT :

- Débranchez toujours l'appareil du secteur et laissez-le refroidir avant de le nettoyer.
- Ne plongez pas l'appareil dans l'eau ! Cela pourrait provoquer un choc électrique ou un incendie.

ATTENTION :

- N'utilisez pas de brosse métallique ou d'autres objets abrasifs.
- N'utilisez pas de nettoyeurs agressifs ou abrasifs.

Boîtier et accessoire pour petits pains

Pour nettoyer l'extérieur de l'appareil et l'accessoire pour petits pains, utilisez uniquement un chiffon modérément humide.

Tiroir ramasse-miettes

Le ramasse-miettes est situé sur le côté opposé du levier du chariot.

- Tirez le ramasse-miettes par la poignée, enlevez les résidus de pain et remettez le ramasse-miettes en place.

Stockage

- Nettoyez l'appareil comme indiqué.
- Nous vous recommandons de ranger l'appareil dans son emballage d'origine si vous n'avez pas l'intention de l'utiliser pendant une longue période.
- Rangez toujours l'appareil hors de portée des enfants, dans un endroit sec et bien ventilé.

Dispositif d'enroulement du câble d'alimentation

Vous pouvez enrouler le câble secteur sur la partie inférieure.

Dépannage

Problème	Cause possible	Remède
L'appareil ne fonctionne pas.	L'appareil n'est pas alimenté en courant.	Vérifiez la prise de courant avec un autre appareil. Insérez la fiche secteur correctement. Vérifiez le fusible de la maison.
	L'appareil est défectueux.	Contactez notre service ou un spécialiste.
Le pain devient trop foncé.	Le niveau de grillage est trop élevé.	Sélectionnez un niveau de grillage plus bas.
Le pain est trop clair.	Le niveau de grillage a été réglé trop bas.	Sélectionnez un niveau de grillage plus élevé.
La glissière de grillage ne monte plus.	Une tranche de pain s'est coincée dans la goulotte.	⚠ AVERTISSEMENT : Débranchez la fiche secteur de la prise de courant ! Laissez refroidir l'appareil ! Libérez la tranche de pain à l'aide d'un objet isolé, par exemple un bâton en bois. Si nécessaire, retournez le grille-pain pour que la tranche de pain tombe.

Données techniques

Modèle : PC-TA 1244
Alimentation électrique : 220–240 V~, 50/60 Hz
Consommation électrique : 770–920 W
Classe de protection : I
Poids net : env. 1,4 kg

Nous nous réservons le droit d'apporter des modifications techniques ainsi que des modifications de conception dans le cadre du développement continu de nos produits.

Cet appareil a été testé conformément à toutes les directives CE applicables et actuelles et a été construit selon les dernières réglementations en matière de sécurité.

Élimination

Signification du symbole « Poubelle »



Protégez votre environnement, ne jetez pas vos appareils électriques avec les ordures ménagères.

Utilisez, pour l'élimination de vos appareils électriques, les bornes de collecte prévues à cet effet où vous pouvez vous débarrasser des appareils que vous n'utilisez plus.

Vous contribuez ainsi à éviter les impacts potentiels dans l'environnement et sur la santé de chacun, causés par une mauvaise élimination de ces déchets.

Vous contribuez aussi au recyclage sous toutes ses formes des appareils électriques et électroniques usagés.

Vous trouverez toutes les informations sur les bornes d'élimination des appareils auprès de votre commune ou de l'administration de votre communauté. Votre revendeur et partenaire contractuel est également tenu de reprendre gratuitement l'ancien appareil.



Points de collecte sur www.quefairedemesdechets.fr
Privilégiez la réparation ou le don de votre appareil !

IMPORTANTE:

Asegúrese de leer primero las instrucciones de seguridad adjuntas por separado.

Manual de instrucciones

Le agradecemos la confianza depositada en este producto y esperamos que disfrute de su uso.

Lea atentamente el manual de instrucciones y las instrucciones de seguridad adjuntas por separado antes de utilizar este aparato. Guarde estos documentos, incluyendo el certificado de garantía, el recibo y, si es posible, la caja con el embalaje interior en un lugar seguro. Si entrega el aparato a un tercero, incluya siempre todos los documentos pertinentes.

Símbolos en este manual de instrucciones

Advertencias importantes para su seguridad están señaladas en especial. Siga estas advertencias incondicionalmente, para evitar accidentes y daños en el aparato:

AVISO:

Advierte ante los peligros para su salud y demuestra posibles riesgos de herida.

ATENCIÓN:

Indica los posibles riesgos para el aparato u otros objetos.





Índice

Indicación de los elementos de manejo	3
Desembalaje del aparato	16
Indicación de los elementos de manejo / Volumen de entrega	16
Advertencias para el uso del aparato	16
Notas de uso	17
Manejo	17
Limpieza	17
Almacenamiento	18
Solución de problemas	18
Datos técnicos	19
Eliminación	19

Desembalaje del aparato

1. Saque el aparato de su embalaje.
2. Retire todo el material de embalaje, como las láminas, el material de relleno, las bridas para cables y el embalaje de cartón.
3. Compruebe que el volumen de entrega está completo.
4. Si el contenido del embalaje está incompleto o si se detectan daños, no utilice el aparato. Devuélvalo inmediatamente al distribuidor.
5. Es posible que todavía haya polvo o residuos de producción en el aparato. Le recomendamos que limpie el aparato como se describe en el apartado "Limpieza".

Indicación de los elementos de manejo / Volumen de entrega

- 1 Ranura de tostado
- 2 Palanca del carro
- 3 Botón  "recalentar"
- 4 Botón  "bagel y baguette"
- 5 Botón  "grado de dorado"
- 6 Botón  "descongelar"
- 7 Botón  "cancelar"
- 8 Bandeja para migas
- 9 Carcasa
- 10 Lámparas de control
- 11 Indicador del grado de tostado

Sin ilustración

Accesorio amovible para panecillos

Advertencias para el uso del aparato

AVISO:

- No transporte ni levante el aparato durante su funcionamiento, apáguelo primero y desconecte el enchufe de la red. Espere a que el aparato se haya enfriado.
- ¡Utilice el aparato sólo bajo supervisión!
- No utilice el aparato sin la bandeja recogemigas colocada, ya que también sirve de protección térmica.
- No introduzca tenedores, cuchillos o similares en la ranura de tostado.
- ¡Existe riesgo de quemaduras al retirar las rebanadas de pan más pequeñas!

AVISO:

- ¡No sobrecargue el accesorio para panecillos! ¡No coloque más de un panecillo en el accesorio para panecillos!
 - Ajuste el selector del grado de tostado sólo al nivel 3 como máximo.
 - Espere un minuto entre cada tostada.
 - No extienda **nunca** grasa o mantequilla sobre el panecillo. ¡La grasa puede gotear y prender fuego!

Notas de uso

Antes del primer uso

Para eliminar la capa protectora de la bobina de calentamiento, debe hacer funcionar el aparato unas tres veces sin tostar alimentos. Seleccione el nivel de tostado más alto.

Es normal que durante este proceso se produzcan ligeros humos y olores. Asegúrese de que haya suficiente ventilación.

Cable de alimentación

Desenrolle completamente el cable de alimentación. Pase el cable por la guía de cables situada en la parte trasera del aparato.



Conexión eléctrica



Compruebe que la tensión de red que desea utilizar coincide con la del aparato. Encontrará la información en la placa de características.

Botones

Los botones del aparato no se pueden utilizar hasta que el aparato se haya encendido con la palanca.

Manejo





1. Desenrolle completamente el cable de alimentación.
2. Conecte el aparato únicamente a una toma de corriente con toma de tierra correctamente instalada.
3. Coloque la(s) rebanada(s) de pan en la ranura de tostado y tire del carro hacia abajo con la palanca hasta que quede encajado. Las lámparas de control situadas sobre los botones  y  se encienden.

4. Pulse repetidamente el botón  para ajustar el nivel de tostado como desee, desde el nivel más claro  hasta el más oscuro . En caso de duda, comience con un ajuste menor.
5. El aparato comienza a tostar. Cuando se alcanza el nivel de tostado ajustado, el aparato se apaga automáticamente. El carro se desplaza automáticamente hacia arriba.
6. Cuando ya no necesite el aparato, desconecte el enchufe de la toma de corriente.

Funciones especiales

Para utilizar las funciones especiales deseadas, pulse el botón correspondiente después de presionar la palanca hacia abajo.

La lámpara de control correspondiente indica la función.

	Cancelar	Para detener el proceso de tostado antes de tiempo.
	Descongelar	Para descongelar y luego tostar el pan congelado.
	Bagel y baguette	Tostado por una cara Corte el bagel o la baguette por la mitad. Coloque el bagel o la baguette en el tostador con la parte exterior hacia fuera.
	Recalentar	Para recalentar el pan ya tostado.

Accesorio para panecillos (amovible)

¿Quiere calentar o tostar panecillos?

1. Doble los ganchos metálicos del accesorio para panecillos hacia abajo.
2. Coloque el accesorio para panecillos en la ranura de tostado.
3. Haga funcionar el aparato como se ha descrito anteriormente.

Para volver a plegar los ganchos metálicos, sepárelos ligeramente.

Limpieza

AVISO:

- Desenchufe siempre el aparato de la red eléctrica y deje que se enfríe antes de limpiarlo.

AVISO:

- ¡No sumerja el aparato en agua! Podría provocar una descarga eléctrica o un incendio.

ATENCIÓN:

- No utilice un cepillo de alambre u otros objetos abrasivos.
- No utilice limpiadores fuertes o abrasivos.

Carcasa y accesorio para panecillos

Para limpiar el exterior del aparato y el accesorio para panecillos, utilice sólo un paño moderadamente húmedo.

Bandeja recogemigas

La bandeja recogemigas se encuentra en el lado opuesto de la palanca del carro.

- Extraiga la bandeja recogemigas por el asa, retire los restos de pan y vuelva a introducir la bandeja.

Almacenamiento

- Limpie el aparato como se ha descrito.
- Le recomendamos que guarde el aparato en su empaque original si no va a utilizarlo durante mucho tiempo.
- Guarde siempre el aparato fuera del alcance de los niños en un lugar bien ventilado y seco.

Dispositivo para enrollar el cable de alimentación

Puede enrollar el cable de alimentación en la parte inferior.

Solución de problemas

Problema	Posible causa	Solución
El aparato no funciona.	El aparato no tiene alimentación eléctrica.	Compruebe la toma de corriente con otro aparato. Inserte el enchufe correctamente. Compruebe el fusible de la casa.
	El aparato está defectuoso.	Póngase en contacto con nuestro servicio técnico o con un especialista.
El pan se oscurece demasiado.	El nivel de tostado es demasiado alto.	Seleccione un nivel de tostado más bajo.
El pan es demasiado claro.	El nivel de tostado se ha ajustado demasiado bajo.	Seleccione un nivel de tostado más alto.
La corredera de tostado ya no se mueve hacia arriba.	Una rebanada de pan se ha atascado en la canaleta.	 AVISO: ¡Saque el enchufe de la toma de corriente. Deje que el aparato se enfríe! Libere la rebanada de pan con un objeto aislante, por ejemplo, un palo de madera. Si es necesario, dé la vuelta al tostador para que la rebanada de pan caiga.

Datos técnicos

Modelo: PC-TA 1244
Alimentación eléctrica: 220–240 V~, 50/60 Hz
Consumo de energía: 770–920 W
Clase de protección: I
Peso neto: aprox. 1,4 kg

El derecho de realizar modificaciones técnicas y de diseño en el curso del desarrollo continuo del producto esta reservado.

Este aparato ha sido probado de acuerdo con todas las directivas CE vigentes y construido de acuerdo con las últimas normas de seguridad.

Eliminación

Significado del símbolo “Cubo de basura”



Proteja nuestro medio ambiente, aparatos eléctricos no forman parte de la basura doméstica.

Haga uso de los centros de recogida previstos para la eliminación de aparatos eléctricos y entregue allí sus aparatos eléctricos que no vaya a utilizar más.

Ayudará en evitar las potenciales consecuencias, a causa de una errónea eliminación de desechos, para el medio ambiente y la salud humana.

Con ello, contribuirá a la recuperación, al reciclado y a otras formas de reutilización de los aparatos viejos eléctricos y electrónicos.

La información cómo se debe eliminar los aparatos, se obtiene en su ayuntamiento o su administración municipal. Su distribuidor y socio contractual también está obligado a recuperar el aparato antiguo sin coste alguno.

IMPORTANTE:

Assicuratevi di leggere prima le istruzioni di sicurezza allegate separatamente.

Istruzioni per l'uso

Grazie per aver scelto il nostro prodotto. Vi auguriamo un buon utilizzo del dispositivo.

Prima di utilizzare l'apparecchio, leggere attentamente le istruzioni per l'uso e le istruzioni di sicurezza allegate separatamente. Conservare questi documenti, compreso il certificato di garanzia, la ricevuta e, se possibile, la scatola con l'imballaggio interno in un luogo sicuro. Se si cede l'apparecchio a terzi, includere sempre tutti i documenti pertinenti.

Simboli per questo manuale di istruzioni per l'uso

Le indicazioni importanti per la propria sicurezza sono indicati appropriatamente. Osservare assolutamente queste indicazioni, per evitare incidenti e danni all'apparecchio:

AVVISIO:

Previene i rischi della propria salute ed indica possibili rischi di ferite.

ATTENZIONE:

Indica possibili pericoli per l'apparecchio o altri oggetti.

Indice





Elementi di comando	3
Disimballaggio dell'apparecchio	20
Elementi di comando / Nella fornitura	20
Avvertenze per l'uso dell'apparecchio	20
Note per l'uso	21
Utilizzo	21
Pulizia	21
Conservazione	22
Risoluzione dei problemi	22
Dati tecnici	22
Smaltimento	22

Disimballaggio dell'apparecchio

1. Togliere l'apparecchio dal suo imballaggio.
2. Rimuovere tutto il materiale d'imballaggio, come pellicole, materiale di riempimento, fascette e imballaggi di cartone.
3. Controllare la completezza del contenuto dell'imballaggio.
4. Se il contenuto dell'imballaggio è incompleto o se si rilevano danni, non mettere in funzione l'apparecchio. Restituirlo immediatamente al rivenditore.

5. Sull'apparecchio potrebbero esserci ancora polvere o residui di produzione. Si consiglia di pulire l'apparecchio come descritto al punto "Pulizia".

Elementi di comando / Nella fornitura

- 1 Fessura per la tostatura
- 2 Leva del carrello
- 3 Tasto  "riscaldare"
- 4 Tasto  "bagel e baguette"
- 5 Tasto  "grado di doratura"
- 6 Tasto  "scongellamento"
- 7 Tasto  "annullare"
- 8 Vassoio per le briciole
- 9 Alloggiamento
- 10 Spie di controllo
- 11 Indicatore "grado di rosolatura"

Senza illustrazione

Attacco per il pane rimovibile

Avvertenze per l'uso dell'apparecchio

AVVISIO:

- Non trasportare o sollevare l'apparecchio durante il funzionamento, ma prima spegnerlo e poi staccare la spina. Attendere che l'apparecchio si sia raffreddato.
- Far funzionare l'apparecchio solo sotto sorveglianza!
- Non mettere in funzione l'apparecchio senza il vassoio raccoglibriciole, poiché esso serve anche da schermo termico.
- Non inserire forchette, coltelli o simili nella fessura di tostatura.
- C'è il **rischio di ustioni** quando si tolgono le fette di pane più piccole!
- Non sovraccaricare l'accessorio per i panini! Non mettere più di un panino sull'accessorio per panini!
 - Impostare il selettore del grado di doratura solo al massimo sul livello 3.
 - Attendere un minuto tra una tostatura e l'altra.
 - **Non** spalmare mai grasso o burro sul panino. Il grasso può gocciolare e prendere fuoco!

Note per l'uso

Prima del primo utilizzo

Per rimuovere lo strato protettivo sulla bobina di riscaldamento, è necessario far funzionare l'apparecchio circa tre volte senza tostare il cibo. Selezionare il livello di doratura più alto.

Leggeri fumi e odori sono normali durante questo processo. Assicurarsi che la ventilazione sia sufficiente.

Cavo di rete

Svolgere completamente il cavo di alimentazione. Far passare il cavo nella guida dei cavi sul retro dell'apparecchio.





Collegamento elettrico

Verificare che la tensione di rete che si desidera utilizzare corrisponda a quella dell'apparecchio. Troverete l'informazione sulla targhetta.

Tasti

I tasti dell'apparecchio possono essere usati solo dopo aver acceso l'apparecchio con la leva.

Utilizzo





1. Svolgere completamente il cavo di alimentazione.
2. Collegare l'apparecchio solo ad una presa con messa a terra correttamente installata.
3. Mettere la fetta o le fette di pane nella fessura per i toast e tirare il carrello verso il basso con la leva finché non si blocca in posizione. Le spie di controllo sopra i tasti  e  si accendono.
4. Premere ripetutamente il tasto  per regolare il livello di doratura come desiderato dal livello più chiaro  al livello più scuro . In caso di dubbio, iniziare con un'impostazione più piccola.

5. L'apparecchio inizia a tostare. Quando viene raggiunto il livello di doratura impostato, l'apparecchio si spegne automaticamente. Il carrello si sposta automaticamente verso l'alto.
6. Quando l'apparecchio non serve più, staccare la spina dalla presa di corrente.

Funzioni speciali

Per utilizzare le funzioni speciali desiderate, premere il rispettivo tasto dopo aver premuto la leva verso il basso.

La spia di controllo corrispondente indica la funzione.

	Annullare	Per interrompere prematuramente il processo di tostatura.
	Scongelamento	Per scongelare e poi tostare il pane congelato.
	Bagel e baguette	Tostatura su un lato Tagliare il bagel o la baguette a metà. Mettere il bagel o la baguette nel tostapane con la parte esterna rivolta verso l'esterno.
	Riscaldare	Per riscaldare il pane già tostato.

Attacco per il rotolo di pane (rimovibile)

Vuoi riscaldare o tostare i panini?

1. Ripiegare i ganci di metallo dell'accessorio per il pane.
2. Posizionare l'accessorio per i panini sulla fessura di tostatura.
3. Azionare l'apparecchio come descritto in precedenza.

Per ripiegare i ganci di metallo insieme, tirarli leggermente verso l'esterno.

Pulizia

AVVISO:

- Scollegare sempre l'apparecchio dalla rete e lasciarlo raffreddare prima di pulirlo.
- Non immergere l'apparecchio in acqua! Potrebbe causare una scossa elettrica o un incendio.

ATTENZIONE:

- Non usare una spazzola metallica o altri oggetti abrasivi.
- Non usare detergenti aggressivi o abrasivi.

Alloggiamento e accessorio per il rotolo di pane

Per pulire l'esterno dell'apparecchio e l'accessorio per il pane, usare solo un panno moderatamente umido.

Vassoio per le briciole

Il vassoio delle briciole si trova sul lato opposto della leva del carrello.

- Estrarre il vassoio delle briciole dalla maniglia, rimuovere i residui di pane e reinserire il vassoio.

Conservazione

- Pulire l'apparecchio come descritto.
- Si consiglia di conservare l'apparecchio nel suo imballaggio originale se non si intende utilizzarlo per un lungo periodo di tempo.
- Conservare sempre l'apparecchio fuori dalla portata dei bambini in un luogo ben ventilato e asciutto.

Dispositivo di avvolgimento del cavo di rete

È possibile avvolgere il cavo di rete nella parte inferiore.

Risoluzione dei problemi

Problema	Possibile causa	Rimedio
L'apparecchio non funziona.	L'apparecchio non ha alimentazione.	Controllare la presa di corrente con un altro apparecchio.
		Inserire correttamente la spina di rete.
	Controllare il fusibile di casa.	
L'apparecchio è difettoso.	Contattare il nostro servizio o uno specialista.	
Il pane diventa troppo scuro.	Il livello di tostatura è troppo alto.	Selezionare un livello di tostatura più basso.
Il pane è troppo chiaro.	Il livello di tostatura è stato impostato troppo basso.	Selezionare un livello di tostatura più alto.
Il cursore di tostatura non si muove più verso l'alto.	Una fetta di pane si è bloccata nello scivolo.	⚠ AVVISIO: Staccare la spina dalla presa di corrente! Lasciare raffreddare l'apparecchio! Liberare la fetta di pane con un oggetto isolato, per esempio un bastone di legno. Se necessario, girare il tostapane in modo che la fetta di pane cada.

ITALIANO

Dati tecnici

Modello: PC-TA 1244
Alimentazione elettrica: 220–240 V~, 50/60 Hz
Consumo energetico: 770–920 W
Classe di protezione: I
Peso netto: ca. 1,4 kg

Si riserva il diritto di apportare modifiche tecniche e di design nel corso dello sviluppo del prodotto.

Questo apparecchio è stato testato secondo tutte le direttive CE in vigore e costruito secondo le ultime norme di sicurezza.

Smaltimento

Significato del simbolo "Eliminazione"



Salvaguardare l'ambiente, gli elettrodomestici non vanno eliminati come rifiuti domestici.

Per l'eliminazione degli elettrodomestici, fare uso dei posti di raccolta previsti per questo tipo e porre quegli elettrodomestici che non sono più in uso.

Si contribuisce così ad evitare un effetto potenziale sull'ambiente e sulla salute, dovuto magari ad una eliminazione sbagliata.

Questo significa un contributo personale alla riutilizzazione, al riciclaggio e altre forme di utilizzazione di elettrodomestici ed apparecchi elettronici usati.

Si possono trovare le corrispondenti informazioni sugli appositi luoghi di raccolta, nelle amministrazioni dei comuni. Il vostro rivenditore e partner contrattuale è anche obbligato a riprendere gratuitamente il vecchio apparecchio.

WAŻNE:

Najpierw należy zapoznać się z oddzielnie załączoną instrukcją bezpieczeństwa.

Instrukcja obsługi

Dziękujemy za wybór naszego produktu. Mamy nadzieję, że korzystanie z urządzenia sprawi państwu radość.

Przed rozpoczęciem użytkowania urządzenia przeczytaj uważnie instrukcję obsługi oraz oddzielnie załączone wskazówki bezpieczeństwa. Przechowuj te dokumenty wraz z kartą gwarancyjną, paragonem i, jeśli to możliwe, pudełkiem z opakowaniem wewnętrznym w bezpiecznym miejscu. Jeżeli przekazujesz urządzenie osobom trzecim, dołącz zawsze wszystkie istotne dokumenty.

Symbole użyte w tej instrukcji obsługi

Ważne informacje dotyczące bezpieczeństwa użytkownika są specjalnie wyróżnione. Koniecznie stosuj się do tych wskazówek, aby uniknąć wypadków i uszkodzenia urządzenia:

OSTRZEŻENIE:

Ostrzega przed zagrożeniami dla zdrowia i wskazuje na potencjalne ryzyko obrażeń.

UWAGA:

Wskazuje na potencjalne zagrożenia dla urządzenia lub innych przedmiotów.





Spis treści

Przegląd elementów obsługi.....	3
Rozpakowanie urządzenia	23
Przegląd elementów obsługi / Zakres dostawy	23
Ostrzeżenia dotyczące użytkowania urządzenia	23
Uwagi dotyczące użytkowania.....	24
Obsługa	24
Czyszczenie.....	24
Przechowywanie	25
Rozwiązywanie problemów	25
Dane techniczne	25
Warunki gwarancji.....	25
Usuwanie	26

Rozpakowanie urządzenia

1. Wymij urządzenie z opakowania.
2. Usuń wszystkie materiały opakowaniowe, takie jak folie, materiały wypełniające, opaski kablowe i opakowania kartonowe.
3. Sprawdź, czy zawartość opakowania jest kompletna.
4. Jeżeli zawartość opakowania jest niekompletna lub jeżeli widoczne są uszkodzenia, nie używaj urządzenia. Natychmiast zwróć je do sprzedawcy.
5. Na urządzeniu może nadal znajdować się kurz lub pozostałości po produkcji. Zalecamy wyczyszczenie urządzenia zgodnie z opisem w punkcie „Czyszczenie”.

Przegląd elementów obsługi / Zakres dostawy

- 1 Szczelina na tosty
- 2 Dźwignia wózka
- 3 Przycisk ☰ „ponowne podgrzewanie”
- 4 Przycisk  „bagietki i bagietki”
- 5 Przycisk  „Stopień przyrumienienia”
- 6 Przycisk  „rozmrzanie”
- 7 Przycisk  „anuluj”
- 8 Tacka na okruchy
- 9 Obudowa
- 10 Lampki kontrolne
- 11 Wskaźnik „Stopień przyrumienienia”

Bez ilustracji

Wymowiona przystawka do bułek

Ostrzeżenia dotyczące użytkowania urządzenia

OSTRZEŻENIE:

- Nie przenoś ani nie podnoś urządzenia podczas pracy, lecz najpierw je wyłącz, a następnie odłącz wtyczkę sieciową. Poczekaj, aż urządzenie ostygnie.
- Urządzenie należy obsługiwać wyłącznie pod nadzorem!
- Nie używać urządzenia bez założonej tacki na okruchy, ponieważ służy ona również jako osłona termiczna.
- Nie wkładać widelców, noży itp. do otworu na tosty.
- Podczas wymowy mniejszych kromek chleba istnieje **niebezpieczeństwo poparzenia!**

OSTRZEŻENIE:

- Nie przeciążać przystawki do opiekania bułek! Nie umieszczaj więcej niż jednej bułki na przystawce do opiekania bułek!
 - Przełącznik wyboru stopnia przyrumienienia ustawić maksymalnie na poziomie 3.
 - Odczekać jedną minutę pomiędzy opiekaniem.
 - **Nigdy** nie smarować bułki tłuszczem lub masłem. Tłuszcz może ściekać i zapalić się!

Uwagi dotyczące użytkowania

Przed pierwszym użyciem

Aby usunąć warstwę ochronną na spirali grzejnej, należy uruchomić urządzenie około trzy razy bez opiekania potraw. Wybrać najwyższy stopień przyrumienienia.

Lekki dym i nieprzyjemny zapach są normalne podczas tego procesu. Upewnij się, że jest wystarczająca wentylacja.

Kabel sieciowy

Całkowicie rozwinąć przewód sieciowy. Przełóż przewód przez prowadnicę znajdującą się z tyłu urządzenia.

Podłączenie elektryczne



Sprawdź, czy napięcie sieciowe, z którego chcesz korzystać, jest zgodne z napięciem urządzenia. Informacje na ten temat znajdziesz na tabliczce znamionowej.

Przyciski

Przyciski na urządzeniu mogą być używane tylko po włączeniu urządzenia za pomocą dźwigni.

Obsługa

1. Rozwiń całkowicie przewód sieciowy.
2. Podłączaj urządzenie tylko do prawidłowo zainstalowanego gniazdka z uziemieniem.
3. Umieść kromkę(i) chleba w szczelinie na tosty i pociągnij wózek w dół za pomocą dźwigni, aż zostanie zablokowany.





wany. Zapalą się lampki kontrolne nad przyciskami  i .

4. Naciśkać wielokrotnie przycisk , aby wyregulować poziom przyrumienienia zgodnie z życzeniem, od najjaśniejszego poziomu 1 do najmniejszego poziomu 7. W razie wątpliwości należy zacząć od mniejszego ustawienia.
5. Urządzenie zacznie opiekąć tosty. Po osiągnięciu ustawionego stopnia przyrumienienia urządzenie wyłączy się automatycznie. Suwak przesuwają się automatycznie do góry.
6. Jeśli urządzenie nie jest już potrzebne, należy wyjąć wtyczkę z gniazdka sieciowego.

Funkcje specjalne

Aby użyć żądanych funkcji specjalnych, należy nacisnąć odpowiedni przycisk po naciśnięciu dźwigni w dół.

Odpowiednia lampka kontrolna wskazuje funkcję.

	Anuluj	Przedwczesne zatrzymanie procesu opiekania.
	Rozmrażanie	Do rozmrażania, a następnie opiekania zamrożonego pieczywa.
	Bajgiel i bagietka	Tostowanie jednostronne Przeciąć bajgiel lub bagietkę na pół. Umieść bajgiel lub bagietkę w tosterze stroną zewnętrzną skierowaną na zewnątrz.
	Ponowne podgrzewanie	Do ponownego podgrzania chleba, który był już tostowany.

Przystawka do opiekania bułek (zdemowalny)

Czy chcesz podgrzać lub opiekąć bułki?

1. Złóż metalowe zaczepy z przystawki do opiekania bułek.
2. Załóż przystawkę do opiekania bułek na szczelinę tostową.
3. Uruchoć urządzenie w opisany wcześniej sposób.

Aby złożyć metalowe zaczepy z powrotem, lekko je rozsuń.

Czyszczenie

OSTRZEŻENIE:

- Przed czyszczeniem należy zawsze odłączyć urządzenie od sieci elektrycznej i pozostawić je do ostygnięcia.
- Nie wolno zanurzać urządzenia w wodzie! Może to spowodować porażenie prądem lub pożar.

UWAGA:

- Nie używać szczotki drucianej ani innych przedmiotów ściernych.
- Nie używaj ostrych lub ściernych środków czyszczących.

Obudowa i przystawka do bułek

Do czyszczenia zewnętrznej części urządzenia i przystawki do bułek należy używać tylko umiarkowanie wilgotnej ściereczki.

Tacka na okruchy

Tacka na okruchy znajduje się po przeciwnej stronie dźwigni wózka.

- Wyciągnij tackę za uchwyt, usuń resztki chleba i wsuń tackę z powrotem.

Przechowywanie

- Wyczyść urządzenie zgodnie z opisem.
- Jeśli nie zamierzasz używać urządzenia przez dłuższy czas, zalecamy przechowywanie go w oryginalnym opakowaniu.
- Zawsze przechowuj urządzenie poza zasięgiem dzieci, w dobrze wentylowanym i suchym miejscu.

Przyrząd do nawijania kabla sieciowego

Przewód sieciowy można zwinąć w dolnej części.

Rozwiązywanie problemów

Problem	Możliwa przyczyna	Środek zaradczy
Urządzenie nie działa.	Urządzenie nie jest zasilane.	Sprawdź gniazdo sieciowe za pomocą innego urządzenia. Włóż prawidłowo wtyczkę sieciową. Sprawdź bezpiecznik domowy.
	Urządzenie jest uszkodzone.	Skontaktuj się z naszym serwisem lub specjalistą.
Chleb staje się zbyt ciemny.	Poziom opiekania jest zbyt wysoki.	Wybierz niższy poziom opiekania.
Chleb jest zbyt jasny.	Poziom opiekania został ustawiony zbyt nisko.	Wybierz wyższy poziom opiekania.
Suwak tostów nie przesuwają się już do góry.	Kromka chleba zablokowała się w prowadnicy.	 OSTRZEŻENIE: Wyciągnąć wtyczkę sieciową z gniazdka! Odczekać, aż urządzenie ostygnie! Uwolnij kromkę chleba za pomocą izolowanego przedmiotu, np. drewnianego patyczka. Jeśli to konieczne, odwróć toster tak, aby kromka chleba wypadła.

Dane techniczne

Model:..... PC-TA 1244
Zaopatrzenie:220–240 V~, 50/60 Hz
Pobór mocy: 770–920 W
Stopień ochrony: I
Waga netto:ok. 1,4 kg

Zastrzegamy sobie prawo wprowadzania zmian technicznych i projektowych w trakcie ciągłego rozwoju produktu.

To urządzenie zostało przetestowane zgodnie z wszystkimi obowiązującymi, aktualnymi dyrektywami CE i zbudowane zgodnie z najnowszymi przepisami bezpieczeństwa.

Warunki gwarancji

Przyznajemy 24 miesiące gwarancji na produkt licząc od daty zakupu.

W tym okresie będziemy bezpłatnie usuwać w terminie 14 dni od daty dostarczenia wadliwego sprzętu z kartą gwarancyjną do miejsca zakupu wszystkie uszkodzenia powstałe w tym urządzeniu na skutek wady materiałów lub wadliwego wykonania, naprawiając oraz wymieniając wadliwe części lub (jeśli uznamy za stosowne) wymieniając całe urządzenie na nowe.

Sprzęt do naprawy powinien być dostarczony w komplecie wraz z dowodem zakupu oraz z ważną kartą gwarancyjną do sprzedawcy w miarę możliwości w oryginalnym opako-

waniu lub innym odpowiednim dla zabezpieczenia przed uszkodzeniem. W razie braku kompletnego opakowania fabrycznego, ryzyko uszkodzenia sprzętu podczas transportu do i z miejsca zakupu ponosi reklamujący.

Naprawa gwarancyjna nie dotyczy czynności przewidzianych w instrukcji obsługi, do wykonania których zobowiązany jest użytkownik we własnym zakresie i na własny koszt.

Gwarancja nie obejmuje:

- mechanicznych, termicznych, chemicznych uszkodzeń sprzętu i wywołanych nimi wad,
- uszkodzeń powstałych w wyniku działania sił zewnętrznych takich jak wyładowania atmosferyczne, zmiana napięcia zasilania i innych zdarzeń losowych,
- nieprawidłowego ustawienia wartości napięcia elektrycznego, zasilanie z nieodpowiedniego gniazda zasilania,
- sznurów połączeniowych, sieciowych, żarówek, baterii, akumulatorów,
- uszkodzeń wyrobu powstałych w wyniku niewłaściwego lub niezgodnego z instrukcją jego użytkowania, przechowywania, konserwacji, samowolnego zrywania plomb oraz wszelkich przeróbek i zmian konstrukcyjnych dokonanych przez użytkownika lub osoby niepowołane,
- roszczeń z tytułu parametrów technicznych wyrobu, o ile są one zgodne z podanymi przez producenta,
- prawidłowego zużycia i uszkodzeń, które mają nieistotny wpływ na wartość lub działanie tego urządzenia.

Karta gwarancyjna bez pieczętki sklepu, daty sprzedaży, nie wypełniona, źle wypełniona, ze śladami poprawek, nieczytelna wskutek zniszczenia, bez możliwości ustalenia miejsca sprzedaży oraz dołączonego dowodu zakupu jest nieważna.

Korzystanie z usług gwarancyjnych nie jest możliwe po upływie daty ważności gwarancji. Gwarancja na części lub całe urządzenie, które są wymieniane kończy się, wraz z końcem gwarancji na to urządzenie.

Wszystkie inne roszczenia, wliczając w to odszkodowania są wykluczone chyba, że prawo przewiduje inaczej. Roszczenia wykraczające poza tą umowę nie są uwzględniane przez tą gwarancję.

Gwarancja na sprzedany towar konsumpcyjny nie wyłącza, nie ogranicza ani nie zawiesza uprawnień kupującego wynikających z niezgodności towaru z umową.

Gwarancja oraz zawarte w niej warunki obowiązują na terenie Rzeczypospolitej Polskiej.

Dystrybutor:
 CTC Clatronic Sp. z o.o
 Ul. Brzeska 1
 45-960 Opole

Usuwanie

Znaczenie symbolu „Pojemnik na śmieci”



Proszę oszczędzać nasze środowisko, sprzęt elektryczny nie należy do śmieci domowych.

Proszę korzystać z punktów zbiorczych, przewidzianych do zdawania sprzętu elektrycznego, i tam proszę oddawać sprzęt elektryczny, którego już nie będą Państwo używać.

Tym sposobem pomagają Państwo unikać potencjalnych następstw niewłaściwego usuwania odpadów, mających wpływ na środowisko i zdrowie ludzi.

Tą drogą przyczyniają się Państwo do ponownego użycia, do recyklingu i do innych form wykorzystania starego sprzętu elektrycznego i elektronicznego.

Informacje, gdzie można zdać sprzęt, otrzymają Państwo w swoich urządach komunalnych lub w administracji gminy. Twój sprzedawca i partner umowy jest również zobowiązany do bezpłatnego odbioru starego urządzenia.

FONTOS:

Először feltétlenül olvassa el a külön mellékelt biztonsági utasításokat.

Használati utasítás

Köszönjük, hogy a termékünket választotta. Reméljük, elégedetten használja majd a készüléket.

A készülék használata előtt nagyon figyelmesen olvassa el a használati útmutatót és a külön mellékelt biztonsági utasításokat. Tartsa ezeket a dokumentumokat, beleértve a jótállási jegyet, a blokkot és lehetőség szerint a belső csomagolással ellátott dobozt is, biztonságos helyen. Ha a készüléket harmadik félnek adja tovább, mindig mellékelje az összes vonatkozó dokumentumot.

A használati útmutatóban található szimbólumok

Az ön biztonságára vonatkozó utasítások kifejezetten meg vannak különböztetve. Kérjük, mindenképpen ügyeljen ezekre annak érdekében, hogy elkerülje a baleseteket és a készülék károsodását:

FIGYELMEZTETÉS:

Egészségét károsító veszélyforrásokra figyelmeztet és rámutat a lehetséges sérülési lehetőségekre.

VIGYÁZAT:

Lehetséges veszélyre utal, mely a készülékben vagy más tárgyban kárt tehet.

Tartalom





A kezelőelemek áttekintése	3
A készülék kicsomagolása	27
A kezelőelemek áttekintése / A csomag tartalma	27
A készülék használatára vonatkozó figyelmeztetések	27
Használati megjegyzések	28
Működés	28
Tisztítás	28
Tárolás	29
Hibaelhárítás	29
Műszaki adatok	29
Hulladékkezelés	29

A készülék kicsomagolása

1. Vegye ki a készüléket a csomagolásából.
2. Távolítsa el minden csomagolóanyagot, például fóliákat, töltőanyagot, kábelkötegelőket és kartoncsomagolást.
3. Ellenőrizze a szállítási terjedelem teljességét.

4. Ha a csomagolás tartalma hiányos, vagy ha sérülések észlelhetők, ne működtesse a készüléket. Azonnal juttassa vissza a kereskedőhöz.
5. A készüléken még lehetnek por- vagy gyártási maradványok. Javasoljuk, hogy tisztítsa meg a készüléket a „Tisztítás” pontban leírtak szerint.

A kezelőelemek áttekintése / A csomag tartalma

- 1 Píritós nyílás
- 2 Kocsikar
- 3 ≡ gomb „újramelegítés”
- 4  gomb „bagel és bagett”
- 5  gomb „píritási fok”
- 6  gomb „leolvasztás”
- 7  gomb „törlés”
- 8 Morzsatalca
- 9 Ház
- 10 Vezérlőlámpa
- 11 „Barnulási fok” kijelző

Ábra nélkül

Kivehető zsemlefeldszerelés

A készülék használatára vonatkozó figyelmeztetések

FIGYELMEZTETÉS:

- A készüléket működés közben ne cipelje vagy emelje fel, hanem először kapcsolja ki, majd húzza ki a hálózati csatlakozót. Várja meg, amíg a készülék lehül.
- A készüléket csak felügyelet mellett üzemeltesse!
- Ne működtesse a készüléket a morzsatalca nélkül, mivel az egyben hővédő pajzsként is szolgál.
- Ne dugjon villát, kést vagy hasonlót a píritós nyílásba.
- A kisebb kenyérszeletek eltávolításakor fennáll az **égési sérülések veszélye!**
- Ne terhelje túl a kenyérsütőfeldszerelést! Ne helyezzen egynél több zsemlet a zsemlefeldszerelőre!
 - A barnulási fokozat választókapcsolóját csak legfeljebb a 3. fokozatra állítsa.
 - Várjon egy percet a píritás között.
 - **Soha** ne kenjen zsírt vagy vaját a zsemlére. A zsír lecsöpöghet és meggyulladhat!

Használati megjegyzések

Első használat előtt

A fűtőtekerccsen lévő védőréteg eltávolításához körülbelül háromszor kell működtetni a készüléket ételek pirítása nélkül. Válassza a legmagasabb barnítási fokozatot.

Eközben enyhe füst és szagok normálisak. Gondoskodjon a megfelelő szellőzéstől.

Hálózati kábel

Tekerje ki teljesen a hálózati kábelt. Vezesse át a kábelt a készülék hátulján lévő kábelvezetőn.



Elektromos csatlakozás

Ellenőrizze, hogy a használni kívánt hálózati feszültség megfelel-e a készülék feszültségének. Az információt a típustáblán találja.

Gombok

A készüléken lévő gombokat csak akkor lehet használni, ha a készüléket a karral bekapcsolták.

Működés

1. Tekerje le teljesen a hálózati kábelt.
2. A készüléket csak megfelelően felszerelt, földelt aljzatba csatlakoztassa.
3. Helyezze a kenyérszelet(ek)et a pirítósníllásba, és a karral húzza lefelé a kocsit, amíg az be nem reteszselődik. A  és  gombok feletti vezérlőlámpák kigyulladnak.
4. A  gomb többszöri megnyomásával állítsa be a barnulási szintet a kívánt módon a legvilágosabb í. szinttől





a legsötétebb 7. szintig. Ha kétségei vannak, kezdje egy kisebb beállítással.

5. A készülék elkezd a pirítást. A beállított barnulási szint elérésekor a készülék automatikusan kikapcsol. A csúszka automatikusan felfelé mozog.
6. Ha a készülékre már nincs szüksége, húzza ki a hálózati csatlakozót a konnektorból.

Különleges funkciók

A kívánt speciális funkciók használatához a kar lenyomása után nyomja meg a megfelelő gombot.

A megfelelő vezérlőlámpa jelzi a funkciót.

	Törlés	A pirítási folyamat idő előtti leállításához.
	Leolvasztás	A fagyasztott kenyér kiolvasztásához, majd pirításához.
	Bagel és bagett	Egyoldalas pirítás Vágja ketté a bagelt vagy a bagettet. Helyezze a bagelt vagy bagettet a kenyérpíróba a külsőjével kifelé fordítva.
	Újramelegítés	A már megpirított kenyér újramelegítéséhez.

Kenyértekerccs tartozék (kivehető)

Zsemlet szeretne felmelegíteni vagy megpirítani?

1. Hajtsa le a zsemlefelcsatlakozó fémhorgokat.
2. Helyezze a zsemlefelcsatlakozót a pirítósníllásra.
3. Kezelje a készüléket az előzőekben leírtak szerint.

A fémhorgok visszahajtásához húzza szét kissé a fémhorgokat.

Tisztítás



FIGYELMEZTETÉS:

- Tisztítás előtt mindig húzza ki a készüléket a hálózatból, és hagyja kihűlni.
- Ne merítse a készüléket vízbe! Ez áramütést vagy tüzet okozhat.



VIGYÁZAT:

- Ne használjon drótkéfért vagy más csiszoló tárgyakat.
- Ne használjon durva vagy súroló hatású tisztítószereket.

Ház és kenyérgombóc-tartozék

A készülék külsőjének és a kenyérsütőfelszerelésnek a tisztításához csak mérsékelt nedves ruhát használjon.

Morzsatálca

A morzsatálca a kocsikkal ellentétes oldalon található.

- Húzza ki a morzsatálcát a fogantyúnál fogva, távolítsa el a kenyérmaradványokat, majd tolja vissza a tálcát.

Tárolás

- Tisztítsa meg a készüléket a leírtak szerint.
- Javasoljuk, hogy a készüléket az eredeti csomagolásban tárolja, ha hosszabb ideig nem kívánja használni.
- A készüléket mindig gyermekek elől elzárva, jól szellőző és száraz helyen tárolja.

Tekercselőszerkezet a hálózati kábelhez

A hálózati kábelt az alsó résznél lehet feltekerni.

Hibaelhárítás

Probléma	Lehetséges ok	Megoldás
A készülék nem működik.	A készüléknek nincs tápellátása.	Ellenőrizze a hálózati aljzatot egy másik készülékkel. Helyesen dugja be a hálózati dugót. Ellenőrizze a házi biztosítékot.
	A készülék meghibásodott.	Forduljon szervizünkhöz vagy szakemberhez.
A kenyér túl sötét lesz.	A pirítási szint túl magas.	Válasszon alacsonyabb pirítási szintet.
A kenyér túl világos.	A pirítási szintet túl alacsonyra állította be.	Válasszon magasabb pirítási szintet.
A pirítási csúszka már nem mozog felfelé.	Egy szelet kenyér elakadt a csúszdában.	⚠ FIGYELMEZTETÉS: Húzza ki a hálózati dugót a konnektorból! Hagyja kihűlni a készüléket! Szabadítsa ki a kenyérszeletet egy szigetelt tárggyal, pl. egy fapálcával. Ha szükséges, fordítsa meg a kenyérpírtót, hogy a kenyérszelet kieszen.

Műszaki adatok

Modell:..... PC-TA 1244
Tápellátás:..... 220–240 V~, 50/60 Hz
Energiafogyasztás: 770–920 W
Védelmi osztály: I
Nettó súly: kb. 1,4 kg

A műszaki és kivitelezési módosítások jogát a folyamatos termékfejlesztés miatt fenntartjuk.

Ezt a készüléket az összes vonatkozó, hatályos CE-irányelvnek megfelelően tesztelték, és a legújabb biztonsági előírásoknak megfelelően gyártották.

Hulladékkezelés

A „kuka” piktogram jelentése



Kímélje környezetünket, az elektromos készülékek nem a háztartási szemétként való!

Használja az elektromos készülékek ártalmatlanítására kijelölt gyűjtőhelyeket, ott adja le azokat az elektromos készülékeit, amelyeket többé már nem kíván használni!

Ezzel segítséget nyújt ahhoz, hogy elkerülhetők legyenek azok a hatások, amelyeket a helytelen „szemétre dobás” gyakorolhat a környezetre és az emberi egészségre.

Ezzel hozzájárul az újrahasznosításhoz, a recyclinghoz és a kiöregedett elektromos és elektronikus készülékek értékesítésének egyéb formáihoz.

Az önkormányzatoknál vagy a polgármesteri hivatalokban tájékoztatást kaphat arról, hogy hova viheti a kiselejtezett készülékeket. Az Ön kereskedője és szerződéses partnere köteles a régi készüléket is ingyenesen visszavenni.

ВАЖНО:

Обязательно сначала прочитайте отдельно прилагаемые инструкции по технике безопасности.

Руководство по эксплуатации

Спасибо за выбор нашего продукта. Надеемся, он вам понравится.

Перед использованием данного прибора внимательно прочитайте инструкцию по эксплуатации и отдельно прилагаемые инструкции по технике безопасности. Храните эти документы, включая гарантийный талон, чек и, по возможности, коробку в внутренней упаковке в надежном месте. Если вы передаете прибор третьему лицу, всегда прикладывайте к нему все соответствующие документы.

Символы применяемые в данном руководстве пользователя

Важные рекомендации для обеспечения вашей безопасности обозначены по особому. Обязательно следуйте этим рекомендациям, чтобы предотвратить несчастный случай или поломку изделия:



ПРЕДУПРЕЖДЕНИЕ:

Предупреждает об опасности для здоровья и возможном риске получения травмы.



ВНИМАНИЕ:

Указывает на возможную опасность для изделия и других окружающих предметов.

Содержание

Обзор деталей прибора	3
Распаковка прибора.....	30
Обзор деталей прибора/Комплект поставки.....	30
Предупреждения по использованию прибора.....	30
Примечания по использованию	31
Эксплуатация.....	31
Чистка.....	31
Хранение.....	32
Устранение неполадок.....	32
Технические данные.....	33
Утилизация	33

Распаковка прибора

1. Извлеките прибор из упаковки.
2. Удалите все упаковочные материалы, такие как фольга, наполнитель, кабельные стяжки и картонная упаковка.
3. Проверьте комплект поставки на комплектность.
4. Если содержимое упаковки неполное или если можно обнаружить повреждения, не эксплуатируйте прибор. Немедленно верните его дилеру.
5. На приборе может оставаться пыль или производственные остатки. Мы рекомендуем очистить прибор, как описано в разделе «Чистка».

Обзор деталей прибора/ Комплект поставки

- 1 Прорезь для поджаривания
- 2 Рычаг каретки
- 3 Кнопка \$\$\$ «повторный нагрев»
- 4 Кнопка 🍴 «Багет и багет»
- 5 Кнопка ◀▶ «степень поджаривания»
- 6 Кнопка ❄️ «размораживание»
- 7 Кнопка ■ «отмена»
- 8 Поддон для крошек
- 9 Корпус
- 10 Контрольные лампы
- 11 Индикатор «степень поджаривания»

Без рисунка

Съемная насадка для булочек

Предупреждения по использованию прибора



ПРЕДУПРЕЖДЕНИЕ:

- Не переносите и не поднимайте прибор во время работы, сначала выключите его, а затем отсоедините сетевую вилку. Подождите, пока прибор остынет.
- Эксплуатируйте прибор только под присмотром!
- Не включайте прибор без установленного поддона для крошек, так как он также служит теплозащитным экраном.
- Не вставляйте вилки, ножи и т. п. в гнездо для тостов.

ПРЕДУПРЕЖДЕНИЕ:

- Существует **опасность ожога** при извлечении небольших ломтиков хлеба!
- Не перегружайте насадку для булочек! Не кладите более одной булочки на насадку для булочек!
 - Установите селекторный переключатель степени поджаривания только на максимальный уровень 3.
 - Подождите одну минуту между поджариванием.
 - **Никогда** не намазывайте жир или масло на булочку. Жир может стечь вниз и загореться!

Примечания по использованию

Перед первым использованием

Чтобы удалить защитный слой на нагревательной спирали, необходимо три раза включить прибор без поджаривания продуктов. Выберите самый высокий уровень поджаривания.

Небольшой дым и запахи являются нормальным явлением во время этого процесса. Убедитесь в наличии достаточной вентиляции.

Сетевой кабель

Полностью размотайте сетевой кабель. Пропустите кабель через направляющую для кабеля на задней панели прибора.

Электрическое подключение



Убедитесь, что напряжение в сети, которое вы хотите использовать, соответствует напряжению прибора. Информация об этом указана на фирменной табличке.



Кнопки

Кнопки на приборе не могут быть использованы, пока прибор не будет включен с помощью рычага.

Эксплуатация

1. Полностью размотайте сетевой кабель.
2. Подключайте прибор только к правильно установленной заземленной розетке.
3. Поместите ломтик(и) хлеба в гнездо для тостов и потяните каретку вниз с помощью рычага, пока она





не зафиксируется. Загораются контрольные лампы над кнопками  и .

4. Нажимайте кнопку  несколько раз, чтобы отрегулировать уровень подрумянивания по желанию от самого светлого уровня  до самого темного уровня . Если есть сомнения, начните с меньшей настройки.
5. Прибор начнет поджаривать тосты. При достижении заданного уровня поджаривания прибор автоматически выключается. Заслонка автоматически перемещается вверх.
6. Если прибор больше не нужен, выньте сетевую вилку из розетки.

Специальные функции

Чтобы использовать нужные специальные функции, нажмите соответствующую кнопку после нажатия рычага вниз.

Соответствующая контрольная лампа указывает на функцию.

	Отмена	Для преждевременной остановки процесса поджаривания.
	Размораживание	Для размораживания и последующего поджаривания замороженного хлеба.
	Бублик и багет	Одностороннее поджаривание. Разрежьте бублик или багет пополам. Поместите бублик или багет в тостер внешней стороной наружу.
	Повторный нагрев	Для повторного подогрева уже поджаренного хлеба.

Насадка для поджаривания хлеба (съёмный)

Хотите разогреть или поджарить булочки?

1. Откиньте металлические крючки от насадки для булочек.
2. Установите насадку для булочек на гнездо для тостов.
3. Работайте с прибором, как описано ранее.

Чтобы сложить металлические крючки обратно, слегка потяните их в стороны.

Чистка

ПРЕДУПРЕЖДЕНИЕ:

- Перед чисткой всегда отключайте прибор от сети и дайте ему остыть.

ПРЕДУПРЕЖДЕНИЕ:

- Не погружайте прибор в воду! Это может привести к поражению электрическим током или пожару.

ВНИМАНИЕ:

- Не используйте проволочную щетку или другие абразивные предметы.
- Не используйте жесткие или абразивные чистящие средства.

Корпус и насадка для булочек

Для очистки внешней поверхности прибора и насадки для булочек используйте только умеренно влажную ткань.

Поддон для крошек

Поддон для крошек расположен на противоположной стороне от рычага каретки.

- Вытяните поддон для крошек за ручку, удалите остатки хлеба и вставьте поддон обратно.

Хранение

- Очистите прибор, как описано выше.
- Мы рекомендуем хранить прибор в оригинальной упаковке, если вы не собираетесь использовать его в течение длительного времени.
- Всегда храните прибор в недоступном для детей, хорошо проветриваемом и сухом месте.

Устройство для намотки сетевого кабеля

Сетевой кабель можно намотать на нижнюю часть.

Устранение неполадок

Проблема	Возможная причина	Устранение
Прибор не работает.	Прибор не имеет электропитания.	Проверьте розетку с другим прибором. Правильно вставьте сетевую вилку. Проверьте предохранитель в доме.
	Прибор неисправен.	Обратитесь в нашу сервисную службу или к специалисту.
Хлеб получается слишком темным.	Слишком высокий уровень поджаривания.	Выберите более низкий уровень поджаривания.
Хлеб слишком светлый.	Установлен слишком низкий уровень поджаривания.	Выберите более высокий уровень поджаривания.
Ползунок для поджаривания больше не двигается вверх.	Кусок хлеба застрял в желобе.	 ПРЕДУПРЕЖДЕНИЕ: Выньте сетевую вилку из розетки! Дайте прибору остыть!
		Освободите ломтик хлеба изолированным предметом, например, деревянной палочкой. При необходимости переверните тостер, чтобы ломтик хлеба выпал.

Технические данные

Модель: PC-TA 1244
Электропитание: 220–240 В~, 50/60 Гц
Потребляемая мощность: 770–920 Вт
Класс защиты: I
Вес нетто: прикл. 1,4 кг

Сохранено право на технические и конструкционные изменения в рамках продолжающейся разработки продукта.

Данный прибор был протестирован в соответствии со всеми применимыми действующими директивами CE и изготовлен в соответствии с последними правилами безопасности.

Утилизация

Значение символа «корзина»



Защита окружающей среды: не допускается утилизация электроприборов вместе с бытовыми отходами.

Утилизация устаревшей техники и неисправных электроприборов производится в городских приёмных пунктах.

Не допускайте неправильной утилизации отходов. Это наносит вред окружающей среде и оказывает негативное воздействие на здоровье людей.

Оказывайте содействие программе утилизации и другим формам переработки электронной и электрической техники.

Информацию о пунктах утилизации бытовой техники можно получить в местных органах власти. Ваш дилер и партнер по договору также обязан бесплатно принять старый прибор.

الإجراء	السبب المحتمل	المشكلة
حدد مستوى ترميم مرتفع.	إعداد مستوى الترميم كان منخفضاً جداً.	لم يتم ترميم الخبز تماماً.
تحذير: اسحب قابس التيار الكهربائي من المقبس! اترك الجهاز ليبرد!	هناك شريحة خبز عالقة في الفتحة.	شريحة الترميم لم تعد تتحرك لأعلى.
أخرج قطعة الخبز بأي أداة معزولة، مثل عصا خشبية. اقلب جهاز الترميم إذا تطلب الأمر بحيث تسقط شريحة الخبز.		

البيانات الفنية

الطراز: PC-TA 1244.....
 مصدر الطاقة: 240-220 فولت، ~، 60/50 هرتز
 استهلاك الطاقة: 920-770 واط
 فئة الحماية: I.....
 الوزن الصافي: حوالي 1,4 كيلو جرام

نحتفظ بالحق في إجراء تغييرات فنية وتصميمية في سياق التطوير المستمر لمنتجاتنا.

وقد اختُر هذا الجهاز وفقاً لجميع المعايير الأوروبية والمطابقة للشروط، وتم تصنيعه وفقاً لأحدث أنظمة الأمان.

التخلص من الجهاز

معنى رمز "صندوق القمامة"

حماية بيئتنا: يجب عدم التخلص من المعدات الكهربائية في سلة النفايات المنزلية. 

تخلص من الأجهزة الكهربائية القديمة أو المعيبة من خلال نقاط تجميع البلدية.

يُرجى المساعدة في تجنب الآثار البيئية والصحية المحتملة الناتجة عن التخلص من النفايات بطريقة غير صحيحة.

سيسهم ذلك في عملية إعادة التدوير وغيرها من الأساليب التي يمكن من خلالها إعادة استخدام المعدات الكهربائية والإلكترونية.

يمكن الحصول على المعلومات المتعلقة بالأماكن التي يمكن التخلص من المعدات بها من خلال السلطة المحلية. التاجر الخاص بك وشريكك التعاقدى مُلزمان أيضاً باستعادة الجهاز القديم مجاناً.

التنظيف

⚠ تحذير:

- افصل الجهاز دائماً عن التيار الرئيسي واتركه ليبرد قبل التنظيف.
- احرص على عدم غمر الجهاز بالماء؛ فقد يؤدي هذا إلى التعرض للصعق الكهربائي أو اندلاع حرائق.

⚠ تنبيه:

- لا تستخدم فرشاة سلكية أو غيرها من الأدوات الكاشطة.
- لا تستخدم أي منظفات خشنة أو كاشطة.

المهيب ومرقق لفافات الخبز

لتنظيف الجزء الخارجي من الجهاز وملحق لفافات الخبز، استخدم فقط قطعة قماش مبللة بشكل معتدل.

صينية الفات

توجد صينية الفات على الجانب المقابل لذراع الحامل.

- اسحب صينية الفات للخارج من المقبض، وأزل بقايا الخبز وادفع الصينية إلى الداخل مرة أخرى.

التخزين

- نظف الجهاز بالطريقة المذكورة.
- نوصي بتخزين الجهاز في عبواته الأصلية إذا كنت لا تنوي استخدامه لفترة طويلة من الوقت.
- قم بتخزين الجهاز بعيداً عن متناول الأطفال في مكان جاف وجيد التهوية.

جهاز لف كابل التيار الكهربائي

مُمكنك لف كابل التيار الكهربائي الرئيسي بالجزء الأسفل من الجهاز.

استكشاف الأعطال وإصلاحها

المشكلة	السبب المحتمل	الإجراء
الجهاز لا يعمل.	الجهاز غير متصل بالتيار الكهربائي.	افحص مقبس الطاقة باستخدام جهاز آخر.
		أدخل قابس التيار الكهربائي بشكل صحيح.
		تحقق من الصمام الكهربائي الخاص بالمنزل.
	الجهاز معيب / معطوب.	اتصل بخدمة أو متخصص.
الخبز محروق جداً.	مستوى التحميص مرتفع جداً.	حدد مستوى تحميص منخفض.

التوصيل الكهربائي

تحقق من أن جهد التيار الكهربائي الذي تريد استخدامه يتوافق مع جهد الجهاز. ستجد المعلومات على لوحة النوع.

الأضرار

لا يمكن استخدام الأضرار الموجودة على الجهاز إلا إذا تم تشغيل الجهاز باستخدام الذراع.

التشغيل

1. يُرجى فك كابل التيار الكهربائي بالكامل.
2. فقط وصل الجهاز بمقبس مؤرض مركب ملائم.
3. ضع شريحة (شرائخ) الخبز في فتحة التحميص واسحب الحامل لأسفل باستخدام الذراع حتى يثبت في مكانه الصحيح. ستضيء مصابيح التحكم الموجودة فوق المفاتيح ■ و ◀.
4. اضغط على الزر ▶ عدة مرات لضبط مستوى التحميص حسب الرغبة من المستوى الأدنى 1 إلى المستوى الأعلى 7. إذا كنت في شك، فابدأ بإعداد أقل.
5. سيبدأ الجهاز في التحميص. عند الوصول إلى مستوى التحميص، يتوقف تشغيل الجهاز تلقائياً. تتحرك الشريحة لأعلى تلقائياً.
6. عندما لم تعد بحاجة إلى الجهاز، افصل قابس التيار الكهربائي من المقبس.

وظائف خاصة

لاستخدام الوظائف الخاصة المطلوبة، اضغط على الزر ذي الصلة، بعد الضغط على الذراع لأسفل.

يشير مصباح التحكم المقابل إلى الوظيفة.

■	إلغاء	إيقاف عملية التحميص قبل الأوان.
❄	إذابة التجمد	إذابة التجمد ثم تحميص الخبز المجمد.
🍌	البايغل والباغيت	التحميص من جهة واحدة اقطع البايغل أو الباغيت من المنتصف. ضغ البايغل أو الباغيت في جهاز التحميص بحيث يكون الجانب الخارجي باتجاه الخارج.
🌀	إعادة التسخين	إعادة تسخين الخبز المحمص بالفعل.

ملحق لفافات الخبز (قابل للإزالة)

هل ترغب في تسخين لفافات الخبز أو تحميصها؟

1. اطوِ الخطافات المعدنية من ملحق لفافات الخبز.
 2. ضع ملحق لفافات الخبز في فتحة التحميص.
 3. قم بتشغيل الجهاز كما هو موضح فيما سبق.
- لطي الخطافات المعدنية مرة أخرى، اسحبها بعيداً عن بعضهما قليلاً.

هام:

تأكد من قراءة تعليمات الأمان المرفقة بشكل منفصل أولاً.

دليل التعليمات

شكراً لك على اختيارك منتجنا. نأمل أن تستمتع باستخدام الجهاز.

رجاء قراءة دليل التعليمات و تعليمات الأمان المرفقة بشكل منفصل بعناية فائقة. قبل استخدام الجهاز، قم بحفظ هذه الوثائق، بما في ذلك شهادة الضمان، و إيصال الاستلام، وإذا أمكن، الصندوق مع العبوة الداخلية في مكان آمن. إذا قمت بتمرير الجهاز لطرف ثالث، احرص دائماً على أن يتضمن جميع الوثائق ذات الصلة.

رموز تعليمات الاستخدام

تم وضع علامات على هذه المعلومات الهامة خصيصاً للحفاظ على سلامتك. من الضروري الامتثال لهذه التعليمات لتجنب وقوع حوادث ومنع إلحاق تلف بالجهاز:

⚠ تحذير:

يحذرك هذا الرمز من الإصابة بمخاطر على صحتك ويشير إلى وجود مخاطر محتملة للتعرض للإصابة.

⚠ تنبيه:

يشير هذا الرمز إلى وجود مخاطر محتملة قد يتعرض لها الجهاز أو أشياء أخرى.

المحتويات

3	نظرة عامة على المكونات
36	تفريغ محتويات العبوة.....
36	نظرة عامة على المكونات/ نطاق التسليم.....
36	تحذيرات لاستخدام الجهاز.....
36	ملاحظات بشأن التشغيل.....
35	التشغيل.....
35	التنظيف.....
35	التخزين.....
35	استكشاف الأعطال وإصلاحها.....
34	البيانات الفنية.....
34	التخلص من الجهاز.....

تفريغ محتويات العبوة

1. أخرج الجهاز من العبوة.
2. أزل كافة مواد التغليف بالعبوة مثل الرقائق والبطانات وحوامل الكابل والعبوة المصنوعة من الورق المقوى.
3. تحقق من محتويات التسليم لضمان وجود كافة المحتويات.
4. إذا كانت محتويات العبوة غير كاملة أو تم العثور على تلفيات، لا تقم بتشغيل الجهاز. أعدّه مباشرة إلى البائع.

5. قد يوجد غبار أو مخلفات الإنتاج على الجهاز. لذا نوصي بتنظيف الجهاز على النحو الموضح في قسم "التنظيف".

نظرة عامة على المكونات/ نطاق التسليم

- 1 فتحة التحميص
- 2 ذراع الحامل
- 3 زر «إعادة التسخين»
- 4 زر «البايغل والبايغيت»
- 5 زر «درجة التحميص»
- 6 زر «إذابة التجمد»
- 7 زر «إلغاء»
- 8 صينية الفتات
- 9 المبيت
- 10 مصابيح تحكم
- 11 مؤشر "درجة التحميص"

بدون صورة

ملحق لفافات الخبز القابل للإزالة

تحذيرات لاستخدام الجهاز

⚠ تحذير:

- لا تحمل الجهاز أو ترفعه أثناء التشغيل، بل أوقف التشغيل أولاً ثم افصل قابس التيار الكهربائي. انتظر حتى يبرد الجهاز تمامًا.
- لا تقم بتشغيل الجهاز إلا تحت إشراف!
- لا تقم بتشغيل الجهاز بدون وجود صينية الفتات في مكانها، حيث إنها تعمل أيضاً كواقٍ من الحرارة.
- لا تدخل شوكات أو سكاكين أو ما شابه ذلك في فتحة التحميص.
- ثمة خطر من التعرض للإصابة بحروق عند إزالة الشرائح الصغيرة من الخبز!
- لا تزد حمل ملحق لفافات الخبز! لا تضع أكثر من لفة خبز واحدة على ملحق لفافات الخبز!
- فقط اضبط مفتاح اختيار درجة التحميص على المستوى 3 كحد أقصى.
- انتظر دقيقة واحدة بين التحميص.
- لا تضع الدهون أو الزبدة على اللفافة. قد تتساقط الدهون وتشتعل فيها النيران!

ملاحظات بشأن التشغيل

قبل الاستخدام الأول

لإزالة الطبقة الواقية من على ملف التسخين، يجب عليك تشغيل الجهاز ثلاث مرات تقريباً دون تحميص الطعام. حدد أعلى مستوى تحميص. الدخان والروائح المنبعثة شيء عادي أثناء عملية تحضير الخبز. تأكد من وجود ما يكفي من التهوية.

كابل التيار الكهربائي

يرجى فك كابل التيار الكهربائي بالكامل. مرر الكابل عبر موجه الكابل الموجود في الجزء الخلفي من الجهاز.

GARANTIEKARTE

warranty card • garantiokaart • carte de garantie • scheda di garanzia • tarjeta de garantía • cartão de garantia • garantikort • karta gwarancyjna • záruční list • kartica jamstva • carte de garantie • Гаранционная карта • záručný list • garancijski list • garancijaegy • гарантійний формуляр • Гарантійний талон •

بطاقة ضمان

PC-TA 1244

24 Monate Garantie gemäß Garantieerklärung • 24 months warranty according to warranty declaration • 24 maanden garantie volgens garantieverklaring • 24 mois de garantie selon la déclaration de garantie • 24 mesi di garanzia secondo la dichiarazione di garanzia • 24 meses de garantía de acuerdo con la declaración de garantía • 24 meses de garantía, de acordo com a declaração de garantia • 24 månaders garanti i henhold til garantibetingelsene • 24 miesiące gwarancji na podstawie oświadczenia gwarancyjnego • záruka 24 měsíců podle prohlášení o záruce • 24 mjesечно jamstvo u skladu s jamstvenom deklaracijom • 24 luni garanție conform declarației de garanție • 24 месеца гаранция в съответствие с гаранционната декларация • 24-mesečná záruka podľa vyhlásenia o záruke • 24-mesečna garancija, skladno z garancijsko izjavo • 24 hónap garancia a garanciafeltételekben leírtak szerint • гарантія на 24 місяці відповідно заяві про гарантію • Гарантія 24 місяця согласно заявленим гарантійним правилам • ضمان لمدة 24 شهراً وفقاً لبيان الضمان

Kaufdatum, Händlerstempel, Unterschrift • date of purchase, dealer stamp, signature • aankoopdatum, dealerstempel, handtekening • date d'achat, tampon du concessionnaire, signature • data di acquisto, timbro del rivenditore, firma • fecha de compra, sello del distribuidor, firma • data de compra, carimbo do distribuidor, assinatura • kjøpsdato, forhandlerstempel, signatur • data zakupu, pieczęć sprzedawcy, podpis • datum zakoupení, razítko prodejce, podpis • datum kupovine, žig trgovca, potpis • data de achiziție, stampila furnizorului, semnătură • Дата покупки, Печат на Продавца, Подпис • datum nákupu, pečiatka obchodníka/predávaju, podpis • datum nákupu, žig trgovca, potpis • vásárlás dátuma, kereskedő bélyegezője, aláírás • дата придбання, печатка продавця, підпис • Дата приобретения, Штамп продавца, Подпись • تاريخ التمرير، و عدد الترخيص المبيع والتوقيع

PROFI COOK®

www.proficook-germany.de

PROFI COOK®

Internet: www.proficook-germany.de
Made in P.R.C.

Stand 03/2022