

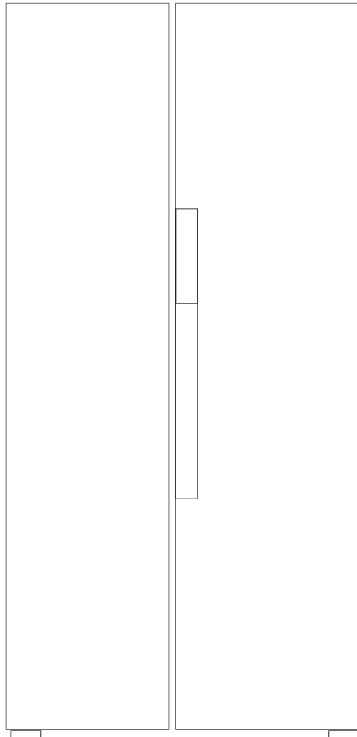

GEBRUIKSAANWIJZING

KOEL-VRIESCOMBINATIE VRIJSTAAND

BONNSBS238-200EB



Lees de gebruiksaanwijzing zorgvuldig door voor gebruik.
Bewaar de handleiding zorgvuldig voor toekomstig gebruik.

Inhoudsopgave

Waarschuwingen

Waarschuwingen	2
----------------	---

Veiligheidsrichtlijnen en waarschuwingen

Standaard veiligheidssymbolen	6
Apparaataansluiting	6
LED verlichting	6
Informatie over veiligheid en waarschuwingen	

Productinformatie

Producteigenschappen	9
Voorraanzicht apparaat	10
Afmetingen t.b.v. installatie	11

Installatie

Vervoer	12
Aandachtspunten Installatielocatie	12
Kunststof stelootjes aanpassen	12
Deurvak	12

Werking

Voor gebruik	13
Starten	13
Bedieningspaneel	13
Selectie van functies	14
Instellingen vriesgedeelte	14
Instellingen koelgedeelte	15
Knop kinderslot	15
Open deur alarm	15
Koelgedeelte Aan/Uit knop	15
Koelgedeelte Vriesgedeelte	16
Tips voedselopslag	17
Tips Reiniging & Onderhoud	18

Onderhoud

Ontdoeien	21
Reinigen	21
Algemene informatie	21
Tips energiebesparing	21
Normale verschijnselen	22
Problemen en oplossingen	23
QR code Garantievoorwaarden	24

Waarschuwingen

VOORZICHTIG

Dit apparaat kan worden gebruikt door kinderen van 8 jaar en ouder en door personen met verminderde lichamelijke, zintuiglijke of geestelijke vermogens of gebrek aan ervaring en/of gebrek aan kennis als ze onder toezicht staan of worden geïnstrueerd over het gebruik van het apparaat en begrijpen wat de mogelijke gevaren zijn. Kinderen van 3 tot 8 jaar mogen dit apparaat in- en uitruimen. Kinderen moeten onder toezicht zijn om ervoor te zorgen dat zij niet met het apparaat gaan spelen.

Het koelmiddel isobuteen (R600a) bevindt zich in het koelcircuit van het apparaat, een natuurlijk gas met een hoge milieuvriendelijkheid, dat desondanks brandbaar is. Zorg ervoor dat tijdens het transport en de installatie van het apparaat geen onderdelen van het koelcircuit beschadigd raken. Het koelmiddel (R600a) is brandbaar.



Symbool ISO 7010 W021 Waarschuwing;
Risico op brand / brandbare materialen

1. **WAARSCHUWING:** Het apparaat moet zo worden geplaatst dat de stekker toegankelijk is.
2. **WAARSCHUWING:** als het netsnoer beschadigd is, moet het worden vervangen door de fabrikant, diens importeur/Service dienst of personen met vergelijkbare kwalificaties om gevaar te voorkomen.
3. **WAARSCHUWING:** Houd ventilatie-openingen, in de behuizing van het apparaat of in de ingebouw-situatie, vrij van belemmeringen.

Waarschuwingen

4. WAARSCHUWING: Gebruik geen mechanische apparaten of andere middelen om het ontdooiproces te versnellen, anders dan door de fabrikant is aanbevolen.
5. WAARSCHUWING: Beschadig het koelcircuit niet.
6. WAARSCHUWING: Gebruik geen elektrische apparaten in de voedselcompartimenten van het apparaat, tenzij deze van het type zijn dat wordt aanbevolen door de fabrikant.
7. WAARSCHUWING: Dit apparaat gebruikt R600a als koelmiddel en cyclopentaan als schuimmiddel, beide soorten materiaal zijn brandbaar, dus het verwijderde apparaat uit de buurt van vuurbronnen houden.
8. WAARSCHUWING: Gevaar voor elektrische schok, de geel-groene aardedraad van dit apparaat moet vóór gebruik worden geaard/aangesloten.
9. WAARSCHUWING: De koelkast moet worden verwijderd volgens de regels van de lokale wet- en regelgeving.
10. WAARSCHUWING: Het koelmiddel en het isolatiegas zijn ontvlambaar. Verwijder het apparaat alleen via een erkend afvalverwerkingsbedrijf. Niet blootstellen aan hitte of (open) vuur.
11. WAARSCHUWING: Zorg bij het plaatsen van het apparaat dat het netsnoer niet beklemd komt te zitten of beschadigd.
12. WAARSCHUWING: Plaats niet meerdere stopcontactdozen of voedingen aan de achterkant van het apparaat.
13. WAARSCHUWING: Volg de onderstaande instructies om besmetting van voedsel te voorkomen:
 - Langdurig openen van de deur kan een aanzienlijke temperatuurstijging in de koelgedeeltes van het apparaat veroorzaken.
 - Reinig regelmatig oppervlakken die in contact kunnen komen met voedsel en toegankelijke drainagesystemen.
 - Bewaar rauw vlees en vis in geschikte containers in het apparaat, zodat het niet in contact komt met of druppelt op ander voedsel.

Waarschuwingen

Sla geen koolzuurhoudende/schuimende dranken op in het vriesvak omdat er dan druk op de houder ontstaat. Explosiegevaar! Dit kan leiden tot beschadiging van het apparaat.

Maak watertanks schoon als ze 48 uur niet zijn gebruikt; spoel het watersysteem dat is aangesloten op een watertoevoer als er gedurende 5 dagen geen water is doorgevoerd.

*Twee sterren (**) diepvriesvakken zijn geschikt voor het bewaren van voorgevroren voedsel, het bewaren of maken van ijs en het maken van ijsblokjes.

* Een ster (*), twee sterren (**) en drie sterren (***) koelvakken zijn niet geschikt voor het invriezen van vers voedsel.

–Als het koelapparaat lange tijd leeg blijft, schakelt u het uit, ontdooit, reinigt en droogt u het en laat u de deur open staan om schimmelvorming in het apparaat te voorkomen.

* Afhankelijk van de werkelijke situatie van het product.

Als u het apparaat afdankt trek dan de stekker uit het stopcontact, snij de voedingskabel door (zo dicht mogelijk bij het apparaat) en verwijder de deur om te voorkomen dat kinderen zich in het apparaat kunnen opsluiten (verstikkingsgevaar) of een elektrische schok krijgen. Laat de plateaus erin zitten.

Voor het reinigen of verrichten van onderhoud apparaat uitzetten en de stekker uit het stopcontact halen.

Waarschuwingen

Dit apparaat is geschikt voor huishoudelijk gebruik en voor soortgelijke situaties als in:

- keukens voor personeel van winkels, kantoren en andere werkomgevingen;
- boerenbedrijven en bij klanten van hotels, motels en andere residentiële omgevingen;
- Bed and Breakfasts;
- catering en verdere toepassingen (geen detailhandel).



Deze markering geeft aan dat dit product in de EU niet met ander huishoudelijk afval mag worden weggegooid. Om mogelijke schade aan het milieu of de menselijke gezondheid door ongecontroleerde afvalverwijdering te voorkomen, dient u het op verantwoorde wijze te recyclen om duurzaam gebruik van materiële hulpbronnen te bevorderen. Om uw gebruikte apparaat te retourneren, gebruikt u de retourneer- en inzamelsystemen of neemt u contact op met de winkel waar het product is gekocht. Ze kunnen dit product voor u meenemen voor milieuvriendelijke recycling.

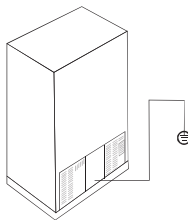

Veiligheidsrichtlijnen en waarschuwingen

Standaard veiligheidssymbolen



Deze handleiding bevat veel belangrijke veiligheidsnotificaties. Alle veiligheidsnotificaties altijd lezen en opvolgen.

Dit is het veiligheidswaarschuwingssymbool. Het attendeert u op een veiligheidsnotificatie die u informeert over gevaren die u of anderen kunnen doden of verwonden of schade aan het product kunnen veroorzaken. Alle veiligheidsnotificaties worden voorafgegaan door het veiligheidswaarschuwingssymbool en een gevaarsignaalwoord: GEVAAR, WAARSCHUWING of VOORZICHTIG. Deze woorden betekenen:



GEVAAR

U wordt gedood of ernstig verwond als u de instructies niet opvolgt.



WAARSCHUWING

U wordt gedood of ernstig verwond als u de instructies niet opvolgt.



VOORZICHTIG

Geeft een acute gevaarlijke situatie aan die, indien niet vermeden, kan leiden tot licht of matig letsel, of alleen productschade.

Apparaataansluiting



VOORZICHTIG

Dit product is alleen van toepassing op 220-240V/50Hz en het toegestane spanningsfluctuatiebereik is 187V-242V. Het kan niet worden gebruikt als de spanningsfrequentie geen 50Hz is.

Om de veiligheid te waarborgen, moeten het stopcontact en de kabel bestand zijn tegen een stroomsterkte van meer dan 10A.

LED verlichting

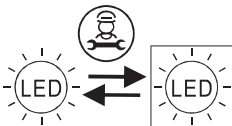

Laat LED lamp alleen door een vakkundig persoon vervangen. Dit apparaat bevat 2 energie-efficiëntieklasse F lampen.

Informatie over veiligheid en waarschuwingen

Om het risico op brand, elektrische schok of lichamelijk letsel bij het gebruik van uw product te verminderen, moeten basis veiligheidsmaatregelen worden genomen, waaronder de volgende. Lees alle instructies voordat u dit apparaat gebruikt.

Veiligheidsrichtlijnen en waarschuwingen

Informatie over veiligheid en waarschuwingen

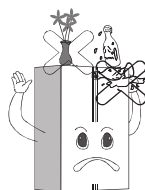
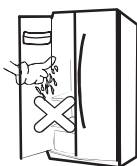
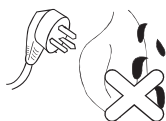
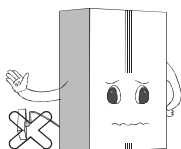
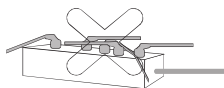

- Het apparaat moet een eigen geaard stopcontact hebben. Het gebruik van meerdere apparaten op één stopcontact kan brand veroorzaken. Bij twijfel raadpleeg een vakman om het stopcontact te controleren/aanleggen.
- Installeer het apparaat in een droge, goed geventileerde ruimte. Vocht laat het apparaat vaker aanslaan, is sneller versleten en grotere kans op elektrische schok.
- Het apparaat moet dicht bij het stopcontact worden geplaatst, zodat het gemakkelijk is om de stroomtoevoer af te sluiten bij een ongeval.
- Zorg ervoor dat de stekker niet naar boven is gericht of tegen de achterkant van het koelapparaat wordt gedrukt. Er kan water in stromen of de stekker kan beschadigd raken, wat brand of een elektrische schok kan veroorzaken.
- Zorg ervoor dat het netsnoer niet wordt verbogen of door het zware voorwerp wordt beschadigd. Als het beschadigd is, moet het worden vervangen door de serviceagent of een vergelijkbare gekwalificeerde persoon om gevaar te voorkomen. Als het netsnoer beschadigd is, moet het worden vervangen door de fabrikant, diens servicedienst of personen met vergelijkbare kwalificaties om gevaar te voorkomen.
- Trek de stekker uit het stopcontact voordat u de binnenverlichting van het koelapparaat reinigt of vastpakt. Dit kan een elektrische schok of letsel veroorzaken. Als de LED-lamp beschadigd is, moet deze worden vervangen door de fabrikant of diens servicedienst.
- Verwijder water of stof van de stekker met een droge en schone doek, raak de stekker niet aan met natte handen en steek de stekker zodanig in het stopcontact dat de uiteinden van de pennen goed zijn aangesloten.
- Raak voedsel of houders in het vriesgedeelte niet aan met natte handen. Het kan bevriezing veroorzaken.
- Plaats geen zware of gevaarlijke voorwerpen, bekers, bloemenvazen, cosmetica, medicijnen of een bak met water op het koelapparaat. Het kan vallen en letsel, brand of een elektrische schok veroorzaken bij het openen of sluiten van de deur.
- Spuit geen water op de buitenkant of de binnenkant van het koelapparaat en maak het niet schoon met benzeen of verdunner
- Koelmiddel veroorzaakt letsel wanneer het in contact komt met ogen of huid. Raadpleeg direct een arts in dit geval.
- Reinig het apparaat niet met zuurhoudende-, schurende, of benzeenhoudende reinigingsmiddelen. Gebruik geen scherpe materialen!
- Blokkeer de uitlaatopeningen aan de achterzijde niet om de kans op elektrische schok of letsel te voorkomen.

Veiligheidsrichtlijnen en waarschuwingen

Informatie over veiligheid en waarschuwingen

- Wacht 5 minuten of langer wanneer u de stekker opnieuw aansluit. Hierdoor kan de werking van de vriezer uitvallen.

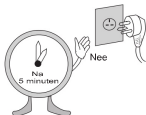

- Gebruik de koelkast niet voor niet-huishoudelijke doeleinden (bewaren van medicijnen of testmateriaal, bloed, gebruik op een schip, etc.). Het kan een onverwacht risico veroorzaken, zoals brand, elektrische schok, verslechtering van opgeslagen spullen of een chemische reactie.

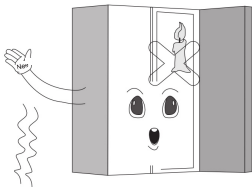

- Gebruik geen droger om de binnenkant te drogen, en steek ook geen kaars aan om geur te verwijderen. Dit kan een explosie of brand veroorzaken.

- Houd u niet vast aan de deur of de laden van de deur. Hierdoor kan de koelkast vallen of uw handen beschadigen. Laat vooral de kinderen het bovenstaande niet doen.



- Als er gas heeft gelekt, raak dan het apparaat, snoer of stopcontact niet aan en ventileer de ruimte onmiddellijk. Zet de zekering in de meterkast uit. Een explosie als gevolg van vonken kan brand of brandwonden veroorzaken. Wanneer er een gaslekkage is ontstaan als gevolg van ernstige schade tijdens het afleveren, installeren of gebruiken van het koelapparaat, kan elke vonk brand of brandwonden veroorzaken. Neem direct contact op met uw leverancier!!

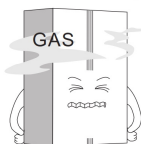

- Steek uw handen of een metalen stok niet in de ventilatie-openingen, de afdekplaat, de onderkant van het koelapparaat of het hittebestendige rooster (uitlaatopening) aan de achterkant. Dit kan een elektrische schok of letsel veroorzaken.

- Plaats geen ijs in een dunne kristallen of keramiek houder. Deze kopjes of keramische artikelen kunnen breken en letsel veroorzaken.

- Als het netsnoer is beschadigd, moet het worden vervangen door de fabrikant, zijn serviceagent of personen met vergelijkbare kwalificaties om gevaar te voorkomen.

- Gebruik het koelapparaat niet als het in vocht ondergedompeld is geweest. Dit kan een elektrische schok of brand veroorzaken.

- Installeer het koelapparaat niet op een natte plaats of op een plaats waar water of regen kan spetteren. Verslechtering van de isolatie van elektrische onderdelen kan elektrische lekkage veroorzaken. Controleer het koelapparaat regelmatig.

- Laat niemand anders dan de gekwalificeerde technicus het koelapparaat demonteren, repareren of wijzigen. Dit kan anders letsel, elektrische schokken of brand veroorzaken.

- Stel het apparaat niet bloot aan extreme hitte of (open) vuur.

- Zorg voor voldoende ventilatie (in de ruimte) rondom het apparaat, ook wanneer ingebouwd!

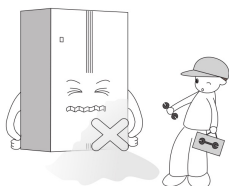

Productinformatie

Producteigenschappen

- **Energiebesparing en ruisonderdrukking**
Het bevat super vriezen, energiebesparing, ruisonderdrukking en optimale koeling als instelbare opties voor uw apparaat.
- **Nauwkeurige temperatuurregeling**
Een microcomputerbesturingssysteem om het koelcompartiment en vriescompartiment separaat en nauwkeurig in te regelen.
- **Automatisch ontdooien**
Een programma om de frequentie en de duur van het ontdooien van het vriescompartiment in te regelen. Hierdoor hoeft u het apparaat niet handmatig te ontdooien.
- **LED-bedieningspaneel en temperatuurregeling**
Het bedieningspaneel geeft respectievelijk de temperatuur van het koel- en vriesgedeelte weer; de instelling wijzigen gaat door op de op- of neerwaartse pijl te drukken.
- **Open deur alarm**
Als 1 van de deuren langer dan 1 minuut is geopend, herinnert het alarmsysteem u eraan de deur te sluiten.
- **Gehard glas, veilig en betrouwbaar**
Gehard glas, veilig en betrouwbaar, gemakkelijk schoon te maken en duurzaam.
- **Eenvoudig te reinigen en afneembare deurafdichting**
De deurafdichting is eenvoudig te reinigen, afneembaar en heeft een lange levensduur.

Productinformatie

Vooranzicht apparaat

Alle afbeeldingen in deze handleiding zijn indicatief; sommige komen mogelijk niet geheel overeen met uw apparaat doordat onze producten regelmatig worden veranderd/verbeterd.

Het uiterlijk en de specificaties van het daadwerkelijke product kunnen verschillen, afhankelijk van het model.

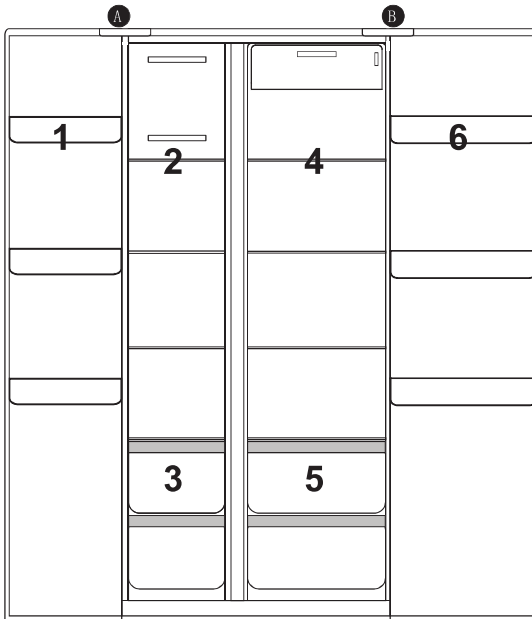

A Vriesgedeelte

- 1 Deurvak
- 2 Glazen plateaus
- 3 Lade

B Koelgedeelte

- 4 Glazen plateaus
- 5 Groentelade
- 6 Deurvak

Productinformatie

Afmetingen t.b.v. installatie

Kies een goede locatie om uw apparaat op een vlakke en gebruiksvriendelijke plek te plaatsen. Plaats het apparaat niet in de buurt van warmtebronnen, direct zonlicht of op een vochtige plek.

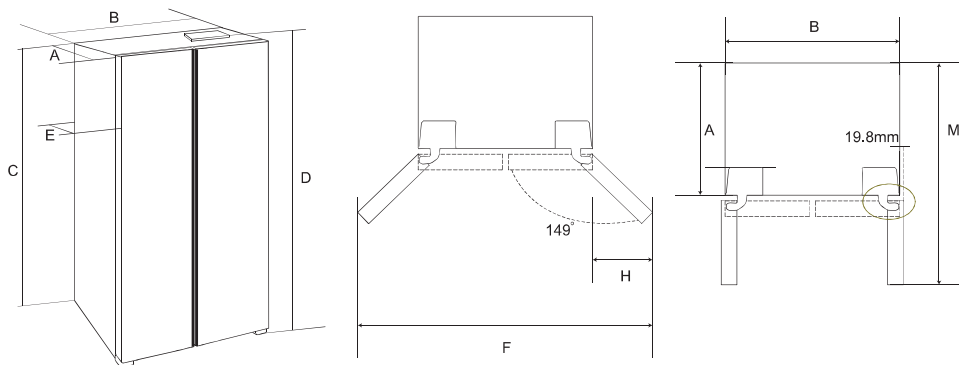

A	B	C	D	E	F	H	M
551	836	1726	1780	636	1521	382	1006

- De bovenstaande afbeelding is alleen een richtlijn voor de installatie en geeft niet het werkelijke product weer. De specifieke afmeting is afhankelijk van het product dat u hebt gekocht.
- Om uw apparaat optimaal te laten functioneren dient u voldoende vrije ruimte rondom te houden zoals aangegeven op de volgende pagina.

Installatie

Vervoer



- Draag de koelkast niet horizontaal of op zijn kop en leg deze niet plat weg.
- Til de koelkast niet aan de deur of aan het handvat op; til/draag de koelkast op aan de onderzijde.
Til het apparaat nooit alleen, altijd met 2 personen.

Omgeving

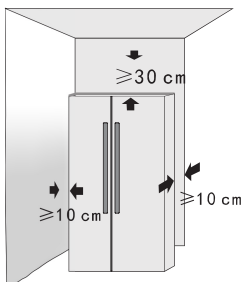

- Het koelapparaat moet op een harde, vlakke ondergrond worden geplaatst; als demping nodig is, moet een stabiele, harde, niet-ontvlambare dempingblokje worden gebruikt.
Gebruik het piepschuim verpakkingsmateriaal niet als dempingsmateriaal!!
- Het koelapparaat mag niet in vochtige plaatsen worden geplaatst of waar mogelijk water kan opspatten; water of vuil moet tijdig worden verwijderd met een zachte doek om roestvorming te voorkomen. Dit alles zal een optimale werking waarborgen.
- Plaats het koelapparaat op een goed geventileerde plaats, houd een vrije ruimte aan rondom en achter het apparaat; bedek of blokkeer het ventilatierooster niet wat op de afdekplaat van de compressor aan de achterkant van het koelapparaat zit; houd het koelapparaat uit de buurt van warmtebronnen of direct zonlicht.

Kunststof stelpotjes aanpassen

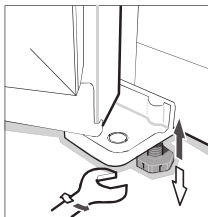

- Wanneer het koelapparaat in de verpakking zit, zijn de kunststof stelpotjes geheel ingedraaid. Nadat u het apparaat uit de verpakking heeft gehaald om te plaatsen, moet u ervoor zorgen dat u de twee voorste kunststof stelpotjes uitdraaien tot de gewenste hoogte; u kunt de stelpotjes verstellen m.b.v. een moersleutel of met uw handen.
- De kunststof stelpotjes en de achterste rollen moeten de grond raken om te voorkomen dat het koelapparaat beweegt, trilt of geluid maakt. Wanneer u het koelapparaat verplaatst, draait u de kunststof potjes linksom om ze van de grond af te houden en duwt u vervolgens voorzichtig tegen het koelapparaat om het te verplaatsen.

Deurvak

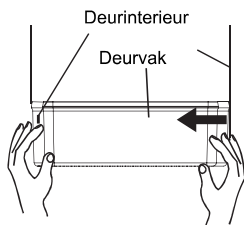

Verwijderen: Houd met beide handen het deurvak aan beide zijden vast. Duw de zijkant naar binnen zoals op de afbeelding. Duw totdat de rand van het deurvak vrijkomt uit de gleuf.

Plaatsen: Houd met beide handen het deurvak aan beide zijden vast. Plaats eerst de zijkant met de klempal in de gleuf. Duw dan de andere kant met beleid op zijn plaats totdat deze kant ook vastklikt. Controleer of het deurvak goed op zijn plaats vast zit in de deurinterieur.

Werking

Voor gebruik

Let op! Dit apparaat is niet geschikt als inbouwmodel!!

- Verwijder al het verpakkingsmateriaal, inclusief de schuimplaat aan de onderkant van het koelapparaat en de tape waarmee de accessoires in het koelvak zijn vastgezet.
- Plaats het koelapparaat op een juiste plek en zorg ervoor dat de stelpootjes waterpas staan. Het is beter om het koelapparaat voor gebruik schoon te maken met een zachte doek gedrenkt in een lauw sopje.
- Verwijder de plastic folielaag: er zit een laag transparante plasticfolie op het paneel van ons product, wat producten kan beschermen tegen krassen tijdens het productie- en transportproces. U kunt ervoor kiezen om de folie te laten zitten of deze te verwijderen, naargelang uw voorkeur.
- Plaats het koelapparaat en zorg dat het waterpas en op de juiste hoogte staat, maak het schoon, laat het koelapparaat meer dan 2 ~ 6 uur gewoon staan en stop dan de stekker in het stopcontact en schakel het apparaat aan. De olie in de compressor is na 6 uur weer genormaliseerd.

Starten

Starten

- Stop de stekker in het stopcontact en schakel de Aan/Uit knop in.
- Als u het apparaat de eerste keer opstart, geeft het scherm de respectievelijk ingestelde temperatuurwaarden weer (de temperatuur van het koelgedeelte is ingesteld op 5°C, de temperatuur van het vriesgedeelte -18°C).
- De standaardinstelling is 'energiebesparend' bij het opstarten: het scherm wordt 20 seconden weergegeven en gaat vervolgens uit. Deze instelling bespaart energie en verlengt de levensduur van de LED-verlichting.

Bedieningspaneel

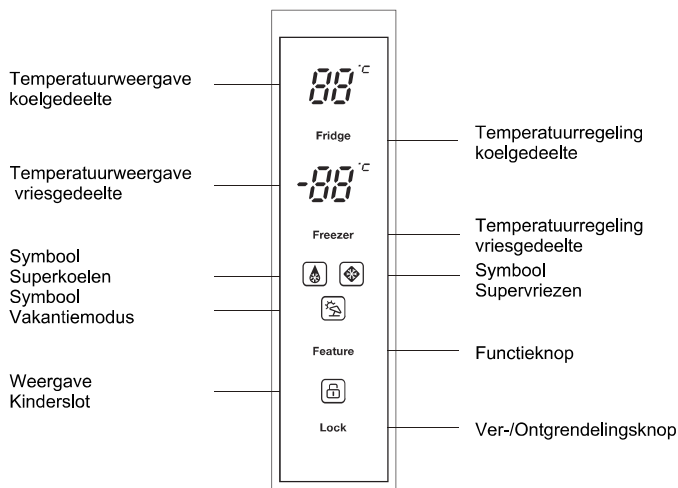

Werking

Selectie van functies

Elke keer dat u op de "Functie" knop drukt, doorloopt u de bedieningsmodi.

- Vakantiemodus: het koelgedeelte is ingesteld op 6°C terwijl het vriesgedeelte op -15°C is ingesteld.
- Supervries modus - Wanneer Supervries modus is ingesteld loopt de compressor continu om voedsel sneller in te vriezen en vers te houden. De Supervries modus wordt automatisch uitgeschakeld na 24 uur of wanneer de vriezer -28°C bereikt. Het symbool van Supervriezen wordt uitgeschakeld en het vriesgedeelte blijft op de normaal ingestelde temperatuur werken.
- Superkoel modus - Wanneer de Superkoel modus is ingesteld bereikt het koelgedeelte de ingestelde temperatuur in een zo kort mogelijke tijd om het voedsel zo vers mogelijk te houden. Bij deze instelling wordt de ingestelde temperatuur van het koelgedeelte op 0 °C vastgezet . Het programma werkt maximaal 150 minuten en wordt vervolgens automatisch gestopt, het symbool van het Superkoelen gaat uit, wat betekent dat de Superkoel modus is uitgeschakeld. De temperatuur keert terug naar de laatst ingestelde temperatuur van voordat de Superkoel modus in werking trad.

Instellingen vriesgedeelte

- De standaardtemperatuur van het vriesgedeelte is -18°C. Om de temperatuur te wijzigen, drukt u op de knop van de temperatuurregeling van het "Vriesgedeelte" om de temperatuur opties te doorlopen.



Vriezer



Instelopties temperatuur

-18°C	-15°C
-19°C	-16°C
-20°C	-17°C
-21°C	
-22°C	
-23°C	

Let op:

Plaats geen verse, niet ingevroren, producten direct naast/bovenop al bevroren producten!!

VOORZICHTIG: Leg vers voedsel niet rechtstreeks op reeds ingevroren voedsel.

Werking

Instellingen koelgedeelte

- De standaardtemperatuur van het koelgedeelte is 5°C. Om de temperatuur te wijzigen, drukt u op de knop van de temperatuurregeling van het koelgedeelte om de temperatuuroptie te doorlopen.



Koelgedeelte



Instelopties temperatuur

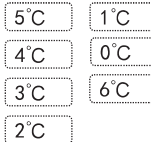

Knop kinderslot



Kinderslot/ Vergrendelen



- Dit product heeft een kinderslot functie.
- Druk op de knop "Kinderslot" om de vergrendelingsinstelling in te schakelen en het symbool van het Kinderslot licht op.
- Wanneer het koelgedeelte in deze instelling staat werken de overige knoppen op het bedieningspaneel niet. Als de knoppen worden aangeraakt, klinkt er een geluidssignaal en knippert het Kinderslot symbool.
- Om deze instelling te annuleren, houdt u de Kinderslot knop 3 seconden ingedrukt totdat het symbool dooft.

Open deur alarm

Wanneer de deur van het apparaat langer dan 1 minuut is geopend, hoort u een alarmsignaal om u eraan te herinneren de deur te sluiten. Nadat de deur is gesloten, stopt het alarmsignaal automatisch.

Aan/Uit schakelaar Koelgedeelte

Druk 5-10 sec. op de knop Temperatuurregeling Koelgedeelte om dit compartiment aan- of uit te schakelen. Wanneer u het koelgedeelte uitschakelt, wordt het display van het koelgedeelte uitgeschakeld. Druk weer 5-10 sec. op de knop Temperatuurregeling Koelgedeelte om het koelgedeelte weer in te schakelen.

Werking

Koelgedeelte

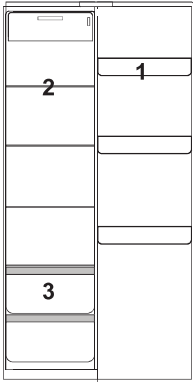

Het koelgedeelte wordt hoofdzakelijk gebruikt om voedsel op te slaan dat binnen afzienbare tijd wordt geconsumeerd.

- 1 Deurvak koelgedeelte
- 2 Glazen plateaus koelgedeelte
- 3 Groentenlade

Vriesgedeelte

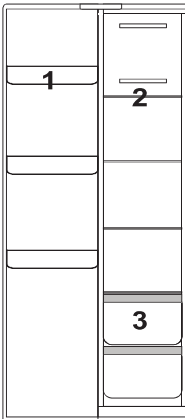

Het vriesgedeelte wordt hoofdzakelijk gebruikt om voedsel in te vriezen, diepvries voedsel op te slaan en ijsblokjes te maken. Deze producten kunnen langere tijd worden bewaard.

- 1 Deurvak vriesgedeelte
- 2 Glazen plateaus vriesgedeelte
- 3 Vrieslade



VOORZICHTIG

Vermijd dat voedsel, vooral het olieachtige voedsel dat is opgeslagen in het koelgedeelte, rechtstreeks in contact komt met het interieur van het apparaat. Wanneer de binnenkant wordt besmeurd met olie of olieachtige voedselresten, moet deze onmiddellijk worden schoongemaakt om langdurig contact met het interieur te voorkomen. Dit kan namelijk leiden tot corrosie en scheuren.

*Twee sterren (**) diepvriesvakken zijn geschikt voor het bewaren van voorgevroren voedsel, het bewaren of maken van ijs en het maken van ijsblokjes.

* Een ster (*), twee sterren (**) en drie sterren (***) koelvakken zijn niet geschikt voor het invriezen van vers voedsel.

—Als het koelapparaat lange tijd leeg blijft, schakelt u het uit, ontdooit, reinigt en droogt u het en laat u de deur open staan om schimmelvorming in het apparaat te voorkomen.

* Afhankelijk van de werkelijke situatie van het product.



VOORZICHTIG

Instructies voor het opslaan van voedsel

- Wanneer u diepvriesproducten bewaart, plaats ze dan in de vriesvakken, niet in het flessenrek.
- Plaats geen voedsel in flessen of in blik in het vriesgedeelte om scheuren door vorst te voorkomen.
- Voordat u warme gerechten in het koelgedeelte plaatst, moet u ze eerst op kamertemperatuur laten afkoelen; anders zullen ze het stroomverbruik verhogen.
- Noteer de invriesdatum op de verpakking en houd rekening met de verschillende bewaartijden van levensmiddelen, om te voorkomen dat levensmiddelen de tijdslimiet overschrijden.
- Verdeel voedsel in de juiste hoeveelheden en verpak ze afzonderlijk, zodat ze gemakkelijk goed kunnen worden ingevroren en niet samen zullen bevriezen.
- De verpakkingsmaterialen dienen geurloos, luchtdicht, waterdicht en vrij van vervuiling zijn, zodat verpakte levensmiddelen niet gemakkelijk te besmetten zijn met een andere geur en geen kwaliteitsafname oplopen.
- Plaats niet te veel vers voedsel tegelijk in het vriesgedeelte, bij voorkeur niet meer dan de vriescapaciteit van het apparaat.
- Ontdooid voedsel kan niet opnieuw worden ingevroren, tenzij er gerechten van worden gemaakt; anders wordt hun kwaliteit beïnvloed.
- Glazen flessen of glazen houders mogen niet in het vriesgedeelte of bij de luchtuitlaat van het afvoerkanaal van het koelgedeelte worden geplaatst; ze kunnen anders exploderen.
- Voedsel mag de luchtuitlaat niet blokkeren; anders leidt dit tot een onjuiste luchtcirculatie.

Voedselopslag

Uw apparaat bevat over het algemeen de getoonde accessoires op het vooraanzicht van het apparaat. Door de richtlijnen krijgt u handvaten om uw voedselproducten correct op te slaan. De glazen plateaus en de groente lade kunnen eruit worden gehaald om grotere voedselproducten op te slaan.

Opmerking: Laat de voedselproducten het interieur van het apparaat niet raken. Zorg dat deze altijd goed zijn verpakt in aluminium- of cellofaan folie of in luchtdicht kunststof houders.

Reinigen van het apparaat:

- Schakel het apparaat uit en trek de stekker uit het stopcontact voordat u aan de reiniging begint.
- Tijdens het reinigen opletten dat er geen water in de schakelaar, bedieningspaneel, deurverlichting en in de inregelknop komt.
- Verwijder vervuiling aan de buitenzijde met een sopje met een milde allesreiniger, vervolgens met een schone, droge doek afdoen en verder laten drogen.
- De afdichting reinigen met schoonwater, drogen met een schone, droge doek en verder laten drogen aan de lucht.
- De binnenzijde (niet het afdichtingsrubber!) kunt u afdoen met een doek gedrenkt in een warm sopje met een neutraal reinigingsmiddel.
- Het apparaat niet kletsnat reinigen of water(sop) inzetten. Dit zal de elektrische isolatie nadelig beïnvloeden etc.
- Het apparaat niet reinigen met metalen reinigingsmaterialen, schurende reinigingsmaterialen of -middelen, harde borstels, alkalische reinigingsmiddelen, ontvlambare- of giftige/chemische reinigingsmiddelen.

Werking

Voedselopslag

Zuivelproducten en eieren

De meeste voorverpakte zuivel hebben er een uiterste houdbaarheidsdatum op staan. Plaats deze in het koelgedeelte en consumeer binnen de aangegeven tijdsperiode.

Boter kan worden aangetast met sterke geuren van andere producten, daarom is het beter boter op te slaan in een afgesloten houder.

Rundvlees

Plaats dit op een schotel/schaal en dek af met waxpapier, plastic folie of aluminium folie. Plaats rauw en bereid vlees niet bij elkaar in de buurt in de koeling om besmetting van het al bereide vlees te voorkomen.

Gevogelte

Gevogelte in 1 heel stuk dienen aan de binnen- en buitenzijde te worden (af)gespoeld met koud water. Vervolgens drogen en op een bord in de koeling plaatsen. Dek af met plastic- of aluminium folie. Kleine stukken gevogelte (bijv. poot) dienen ook zo te worden voorbereid en opgeslagen. Gevogelte vullen dient pas net voor de bereiding te gebeuren. Dit om voedselinfecties te voorkomen.

Vis en Zeevruchten

Hele vissen en visfilets worden het beste dezelfde dag van aanschaf geconsumeerd. Tot die tijd opslaan op een bord/schaal afgedekt met plast- of aluminium folie of waxpapier. Indien het niet dezelfde dag wordt gegeten, let dan bij aanschaf op dat het superverse vis is.

Spoel de vis goed schoon(schubben en vuil) met koud water, droog deppen met keukenpapier. Plaats in de koeling in een afgesloten plastic zak. Koel zeevruchten ALTIJD en consumeer binnen 2 dagen.

Voorgekookte producten en klikjes

Bewaar deze in goede afgedekt houders zodat de producten niet kunnen uitdrogen. Bewaar max. 2 dagen. Slechts 1x terug opwarmen en altijd tot het door en door goed heet is!

Groente lade

De ideale plaats om groenten en fruit op te slaan. De volgende producten niet lang onder 6 C op slaan: citrusfruit, meloen, ananas, papaja, passievrucht, komkommer, paprika's tomaten. Te lage temperaturen verzachten het vrucht vlees en bevorderen het sneller verleppen. Plaats niet in de koeling: avocado, banaan en mango.

Voedselproduct	Plaats (welk gedeelte in koeling)
Boter, kaas	Deurvak bovenin
Eieren	Deurvak
Fruit, groentes, sla(mix)	Groentelade
Vlees, worst, kaas, melk	Onderin (op afdekplaat groentelade)
Zuivelproducten, ingeblikt eten, blik	Bovenin of deurvak
Dranken, flessen, knijpflessen	Deurvak
Voedselproduct	Plaats (welk gedeelte in vriezer)
Kleine pakjes bevroren eten	Deurvak
Voorverpakte diepvriesproducten	Vrieslade
Vis, vlees, consumptie-ijs	Onderin (onderste vak of lade)

Voedselopslag

Opmerking:

Voedselproducten mogen niet direct het interieur aanraken! Het dient altijd goed verpakt te zijn in aluminium- of cellofaan folie of in een luchtdichte houder.

Voedsel invriezen en opslaan in het vriesgedeelte

- Diepgevroren producten opslaan
- Ijsblokjes maken
- Voedsel invriezen

Opmerking:

Let op dat de deur van het vriesgedeelte altijd goed gesloten is.

Diepvriesproducten kopen

- Controleer dat de verpakking niet beschadigd is
- Houd u aan de uiterste houdbaarheidsdatum
- Vervoer bij voorkeur deze producten in een speciale diepvriestas en plaats de producten z.s.m. in het vriesgedeelte van uw apparaat.

Diepvriesproducten opslaan

Sla deze op bij -18°C of kouder. Open de deur van het vriesgedeelte niet onnodig.

Verse voedingsmiddelen invriezen

- Vries alleen vers en schone voedingsmiddelen in.
- Om de meest optimale voedingswaarde, smaak en kleur te behouden, is het raadzaam om groenten te blancheren voor het invriezen.
- Aubergine, paprika, courgette en asperges hoeven niet te worden geblancheerd.

De volgende producten zijn geschikt om in te vriezen:

Taart en gebak, vis en zeevruchten, vlees, wild, gevogelte, groenten, fruit, kruiden, eieren (zonder schil), zuivelproducten (kaas, boter), kant en klare maaltijden, en kliekjes zoals soep, stampotten, bereide vis en vlees, aardappelgerecht, soufflés en desserts.

De volgende producten zijn niet geschikt om in te vriezen:

Groentes die rauw worden geconsumeerd (sla, radijs), eieren in de schil, druiven, hele appel, peer en perzik, hardgekookt ei, yoghurt, karnemelk, zure room en mayonaise.

Aanbevolen opslagtijden voor ingevroren voedselproducten in het vriesgedeelte

Deze tijdsperiodes verschillen per product. De producten die kunnen worden ingevroren kunt u 1-12 maanden bewaren bij een min. -18°C .

Voedselproduct	Tijdsduur opslag
Spek, melk, ovenschotel	1 maand
Brood, consumptie ijs, worstjes, vette vis, bereide schaal- en schelpdieren, pasteitjes	2 maanden
niet vette vis, schaal- en schelpdieren, pizza, cakejes en gebakjes	3 maanden
Ham, taarten, koekjes, rundvlees en lamsboutjes, stukken gevogelte	4 maanden
Boter, groenten (geblancheerd) eieren (heel en dooiers) bereide rivierkreeft, gehakt (rauw) en varkensvlees (rauw)	6 maanden
Fruit (gedroogd of in siroop), eiwit, rundvlees (rauw), hele kip, lamsvlees (rauw), fruitcakejes.	12 maanden

Onderhoud

Ontdooien

Dit apparaat heeft een automatische ontdooifunctie, handmatig ontdooien is niet nodig.

Reiniging

Voorzorgsmaatregelen voor het inwendig en uitwendig reinigen van het apparaat.

- Schakel voor het reinigen altijd de stroomschakelaar uit en trek de stekker uit het stopcontact.
- Zorg ervoor dat er tijdens het reinigen geen water in de schakelaar, het bedieningspaneel, de deurlamp en de bovenste bedieningskast komt.
- Verwijder vuil van de buitenkant van het koelapparaat met een mild schoonmaakmiddel, veeg het daarna af met een schone, zachte doek en laat het koelapparaat op natuurlijke wijze drogen.
- Gebruik bij het reinigen van de afdichtstrip altijd schoon water, veeg het af met een droge doek en laat het op natuurlijke wijze drogen. Bevochtig een zachte doek met warm water of een neutraal reinigingsmiddel om de behuizing van het koelapparaat af te vegen, behalve de afdichtstrip van de deur.
- Het is verboden om het koelapparaat rechtstreeks met water te spoelen, wat de elektrische isolatie-eigenschappen, enz. zal beïnvloeden.
- Het is verboden om het koelapparaat te reinigen met metalen wissers, borstels, grove schuurmiddelen, sterke alkalische reinigingsmiddelen of ontvlambare of giftige reinigingsvloeistoffen.

Stop na het reinigen de stekker van het koelapparaat weer in het stopcontact, sluit het apparaat weer aan op de stroomtoevoer.

Algemene informatie

Op vakantie

- Als u op vakantie wilt gaan, is het beter om het apparaat continu te laten werken en voedsel uit het apparaat te halen wat slechts gedurende een korte tijd kan worden bewaard. Als u het koelapparaat helemaal wilt uitschakelen, verwijdert u alle levensmiddelen, haalt u de stekker uit het stopcontact, maakt u de binnenkant van het koelapparaat volledig schoon en laat u de deur van het apparaat openstaan om de vorming van vieze geurtjes te voorkomen.

Tijdens een stroomuitval

- Over het algemeen heeft een stroomuitval op korte termijn geen sterke invloed op de temperatuur van het apparaat. Als de stroomstoring echter langdurig aanhoudt, dient u het apparaat zo min mogelijk open te doen om vers voedsel in het apparaat te plaatsen. (om te voorkomen dat de temperatuur van het apparaat snel stijgt).

- Als u weet dat de stroom gaat uitvallen, kunt u de functie "Supervriezen" van tevoren inschakelen om de temperatuur in het apparaat op de laagste stand te houden.

Uitschakelen

- Over het algemeen wordt niet aangeraden om het koelapparaat of de stroomschakelaar uit te zetten; dit kan de levensduur van het koelapparaat beïnvloeden.

Tips energiebesparing

- Houd het koelapparaat uit de buurt van warmtebronnen en direct zonlicht.
- Voordat u warme etenswaren bewaart, moet u ze tot kamertemperatuur laten afkoelen en vervolgens in het koelapparaat bewaren.
- De deur tijdig weer sluiten, open de deur minder vaak en laat de deur korter openstaan.
- Wanneer u ingevroren levensmiddelen ontdooit, kunt u ze in het koelgedeelte plaatsen; dit helpt weer bij het koelproces van het koelgedeelte.
- Zorg ervoor dat de temperatuursensor niet wordt afgedekt of geblokkeerd door voedsel en zorg ervoor dat voedsel op voldoende afstand van de sensor wordt geplaatst.

Normale verschijnselen

■ **Knop werkt niet**

Controleer het bedieningspaneel of het het Kinderslöt actief is. Hierbij werken de knoppen niet.

■ **Lage spanning, de compressor kan niet starten**

U moet een drukverhoger van meer dan 1000 W kopen wanneer het installatiegebied van het apparaat dit vereist, dat is beter om uw koelapparaat te beschermen.

■ **Lange starttijd**

Wanneer de omgevingstemperatuur te hoog is, duurt het lang om het apparaat te starten.

■ **Middelste deel zijpanelen voelen heet aan**

Middelste deel zijpanelen voelt heet aan als het apparaat een tijdje aan staat, dit is een normaal verschijnsel.

■ **Vochtdruppels**

Wanneer lucht van buitenaf binnendringt in het koelapparaat kunnen er vochtdruppels worden gevormd.

Als de vochtigheid van de installatielocatie hoog is of tijdens het regenseizoen, dan kunnen er vochtdruppels vormen op de buitenkant van het koelapparaat. Dit is een natuurlijk fenomeen dat optreedt tijdens vochtige weer, droog de buitenzijde af met een droge doek.

■ **Geluiden**

Wanneer u het koelapparaat voor het eerst gebruikt, werkt het apparaat op een hoge snelheid om snel af te koelen en kan het geluid luider klinken. Wanneer de temperatuur binnenin onder een bepaald niveau daalt, zal het geluid afnemen.

Wanneer de werking van de compressor begint of eindigt; verschillende delen die uitzetten/samentrekken of verschillende besturingsapparaten die werken of temperatuurverandering in het koelapparaat, u hoort de bijbehorende geluiden en dit zijn normale geluiden.

■ **Hete compressor**

Tijdens de werking van het apparaat is de temperatuur van de compressor meer dan 80°C. Raak de compressor niet aan, dit kan ernstig letsel veroorzaken.

■ **Compressor blijft lang doorwerken**

Als de omgevingstemperatuur te hoog is of als u te veel vers voedsel in het koelapparaat doet, duurt het lang voordat het apparaat het voedsel heeft afgekoeld en het apparaat op de ingestelde temperatuur werkt.

Onderhoud

Problemen en oplossingen

Bekijk deze lijst voordat u de servicedienst inschakelt. Het kan u zowel tijd als kosten besparen. Deze lijst bevat veelvoorkomende gebeurtenissen die niet het gevolg zijn van een defecte afwerking of defecte materialen in dit apparaat.

PROBLEEM	MOGELIJKE OORZAAK	OPLOSSING
Geen weergave op het bedieningspaneel	De stekker van het apparaat zit niet goed in het stopcontact. De zekering voor de huishoudelijke stroomvoorziening is uitgeschakeld.	Controleer of de stroom is ingeschakeld. De zekering moet ingeschakeld zijn.
Alarm klinkt	Deur is iets open of langer dan 1 minuut open.	Sluit de deur volledig.
De compressor werkt niet	Het apparaat bevindt zich in de ontdooi modus. De stroom is niet goed aangesloten.	Het is normaal voor het ontdooi proces. Controleer of de stroom goed is aangesloten.
Compressor werkt te lang	Het koelapparaat is onlangs voor een bepaalde tijd losgekoppeld geweest. Je hebt te veel vers of warm voedsel erin gedaan.	Het duurt enkele uren voordat het koelapparaat volledig is afgekoeld. Warm voedsel laat het koelapparaat langer werken totdat de gewenste koeltemperatuur is bereikt.
	Deuren worden te vaak of te lang geopend.	Warme lucht die het koelapparaat binnenkomt, zorgt ervoor dat het langer werkt. Open de deur minder vaak.
	Vloer is ongelijk of onstabiel.	Zorg ervoor dat de vloer vlak en stevig is en het koelapparaat voldoende kan ondersteunen.
Trillend geluid	Items die op het koelapparaat zijn geplaatst trillen. Koelapparaat raakt de muur of kasten.	Verwijder de items. Verplaats het koelapparaat zodat het de muur of kasten niet raakt.

Klimaatklasse	Omgevingstemperatuur
SN	+10°C to +32°C
N	+16°C to +32°C
ST	+16°C to +38°C
T	+16°C to +43°C

Meer informatie: scan de QR code op het energielabel.

Garantie voorwaarden

Beste gebruiker,

Voor onze garantievoorwaarden kunt u onderstaande QR-code scannen of de link die eronder staat gebruiken. Onderaan in de voettekst vind u onze garantievoorwaarden.



<https://www.frilec.nl>

Voor vragen betreffende verkoop kunt u mailen naar: verkoop@domest.nl

Voor vragen betreffende service kunt u mailen naar: service@domest.nl

Voor overige vragen kunt u mailen naar: info@domest.nl

Telefonisch zijn wij ook te bereiken: +31(0)314 362244

DOMEST  MULTIRAND
domestic and professional appliances SALES & SERVICES



USER MANUAL

Side-by-Side Free-standing Household Refrigerator

BONNSBS238-200EB

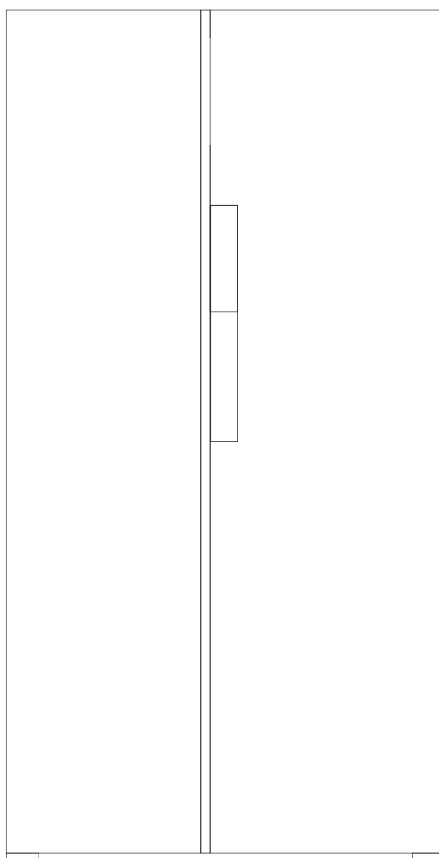

Please read the Operating Instructions carefully before operating.
Please keep it properly for reference.

Table of Contents

Warnings

Warnings-----	1
---------------	---

Safety and warning information

Basic safety symbols-----	6
Appliance connection -----	6
LED light -----	6
Safety and warning information-----	6

Product Introduction

Product features -----	9
Product components -----	10
Installation dimensions-----	11

Installation

Transportation-----	12
Where to install your unit -----	12
Adjustable plastic feet -----	12
Door rack -----	12

Operation

Before use -----	13
Starting -----	14
Control panel -----	14
Function selection -----	14
Freezer chamber settings -----	15
Refrigerator chamber settings -----	15
Lock/unlock button -----	15
Open door alarm -----	15
Fridge compartment switch off/on -----	15
Refrigerator chamber -----	16
Freezing chamber -----	16
Instructions for storing foods -----	17
Tips cleaning -----	17

Maintenance

Defrosting -----	20
Cleaning -----	20
General information -----	20
Energy saving tips -----	20
Normal phenomena -----	21
Troubleshooting -----	22
QR code Warranty & Service Terms-----	23

Warnings

CAUTION

- This appliance can be used by children aged from 8 years and above and persons with reduced physical, sensory or mental capabilities or lack of experience and knowledge if they have been given supervision or instruction concerning use of the appliance in a safe way and understand the hazards involved. Children shall not play with the appliance. Cleaning and user maintenance shall not be made by children without supervision.
- Children aged from 3 to 8 years are allowed to load and unload refrigerating appliances.
- This appliance is not intended for use by persons (including children) with reduced physical, sensory or mental capabilities, or lack of experience and knowledge, unless they have been given supervision or instruction concerning use of the appliance by a person responsible for their safety.
- Children should be supervised to ensure that they do not play with the appliance.

The refrigerant isobutene(R600a) is contained within the refrigerant circuit of the appliance,a natural gas with a high level of environmental compatibility,with which is nevertheless flammable.

During transportation and installation of the appliance, ensure that none of the components of the refrigerant circuit becomes damaged.

The refrigerant (R600a) is flammable.



Symbol ISO 7010 W021 Warning;

Risk of fire/flammable materials!

1. **WARNING:** The appliance must be positioned so that the plug is accessible.
2. **WARNING:** If the power cord is damaged, it must be

Warnings

replaced by the manufacturer, its service agent or similarly qualified person to avoid any hazards.

3. **WARNING:** Keep ventilation openings, in the appliance enclosure or in the built-in structure, clear of obstruction.
4. **WARNING:** Do not use mechanical devices or other means to accelerate the defrosting process, other than those recommended by the manufacturer.
5. **WARNING:** Do not damage the refrigerant circuit.
6. **WARNING:** Do not use electrical appliances inside the food storage compartments of the appliance, unless they are of the type recommended by the manufacturer.
7. **WARNING:** This unit uses R600a as the refrigerant and cyclopentane as the foaming agent, both of these materials are easily burnt, when discarding the unit it should be kept away from sources of extreme heat.
8. **WARNING:** Danger of electrical shock, the unit is used yellow-green grounding wire of this appliance must be grounded before operation.
9. **WARNING:** When the refrigerator is discarded after use please follow all local laws and regulations.
10. **WARNING:** The refrigerant and insulation blowing gas are flammable. Disposing of the refrigerant can only be done at authorized waste disposal centers. Do not expose the refrigerant or insulation to extreme heat or an open flame.
11. **WARNING:** Do not store explosive substances such as aerosol cans with a flammable propellant in this appliance.
12. **WARNING:** When positioning the appliance, ensure the supply cord is not trapped or damaged.

Warnings

13. **WARNING:** Do not locate multiple portable socket-outlets or portable power supplies at the rear of the appliance.

14. **WARNING:** To avoid contamination of food, please respect the following instructions:

- Opening the door for long periods can cause a significant increase of the temperature in the compartments of the appliance.
- Clean regularly surfaces that can come in contact with food and accessible drainage systems.
- Clean water tanks if they have not been used for 48h; flush the water system connected to a water supply if water has not been drawn for 5 days.
- Store raw meat and fish in suitable containers in the refrigerator, so that it is not in contact with or drip onto other food.
- Two-star frozen-food compartments are suitable for storing pre-frozen food, storing or making ice-cream and making ice cubes.
- One-, two- and three-star compartments are not suitable for the freezing of fresh food.
- If the refrigerating appliance is left empty for long periods, switch off, defrost, clean, dry, and leave the door open to prevent mould developing within the appliance.

15. **WARNING:** Risk of child entrapment.

Before you throw away your old refrigerator or freezer:

- Take off the doors.
- Leave the shelves in place so that children may not easily climb inside.

16. **WARNING:** Before performing any type of

Warnings

installation or cleaning, disconnect the refrigerator from the power source and reset the temperature controls to the desired setting(s).

When you are finished, reconnect the refrigerator to the electrical source and reset the temperature controls to the desired setting.

16. This appliance is intended to be used in household and similar applications such as:

- staff kitchen areas in shops, offices and other working environments;
- farm houses and by clients in hotels, motels and other residential type environments;
- bed and breakfast type environments;
- catering and similar non-retail applications.

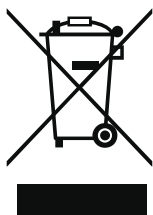

This marking indicates that this product should not be disposed with other household wastes throughout the EU. To prevent possible harm to the environment or human health from uncontrolled waste disposal, recycle it responsibly to promote the sustainable reuse of material resources.

To return your used device, please use the return and collection systems or contact the retailer where the product was purchased. They can take this product for environmental safe recycling.

Safety and Warning Information

Basic safety symbol

This guide contains many important safety messages. Always read and obey all safety messages.



This is the safety alert symbol. It alerts you to warnings that will inform you of any potential hazards that could hurt or kill you. These messages will also help protect your unit from damage. All safety messages will be preceded by the safety alert symbol and the hazard signal word DANGER, WARNING, or CAUTION. These words mean:



You could be killed or seriously injured if you don't follow the instructions.



You may be killed or seriously injured if you don't follow the instructions.



Indicates an imminently hazardous situation which if not avoided, may result in minor or moderate injury or product damage only.

Appliance connection



This product is applicable to 220-240V/50Hz only, and the allowable voltage fluctuation range is 187V~242V. It can not be used if the voltage frequency is not 50Hz.

In order to ensure safety, the socket and its cable must be able to withstand the current of above 10A.

LED light

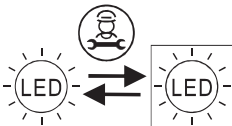

Replaceable (LED only) light source by a professional.

This product contains two light sources of energy efficiency class F.

Safety and warning information

To reduce the risk of fire, electric shock, or injury to persons when using your product, basic safety precautions should be followed, including the following.

Read all instructions before using this appliance.

Safety and Warning Information

Safety and warning information



If you believe there is refrigerant leaking, do not touch the unit or the power outlet, ventilate the room and if possible turn your unit off using the circuit breaker. Call the manufacturer immediately.



Refrigerant will cause serious injury when coming into contact with the skin or eyes. If this happens please immediately seek out medical treatment.



Make sure to use a grounded power outlet. Consult a qualified electrician or service person if the ground-ing instructions are not completely understood, or if you have doubts on whether the appliance is properly grounded.

Wait for 5 minutes or longer before reconnecting the power cord. Failure to do so may cause the freezer to fail.

The incorrect grounding may cause breakdown and/or electric shock.

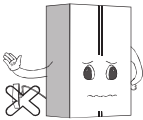

A dedicated outlet should be used. Using several devices at one outlet may cause fire.

Do not allow the power plug to face upward or to be squeezed at the back of the fridge. Water may be flown into or the plug may be damaged, which can cause fire or injury.



Do not allow the power cord bent or pressed by the heavy object to be damaged.

Unplug the power cord when cleaning, handling the interior lamp of the fridge.

Failure to do so may result in a electric shock or other injury.



Remove water or dust from the power plug with a dry clean cloth, do not use wet hands touch it and insert it with the ends of the pins securely connected.

Do not use the fridge for non-domestic purposes (storing medicine or testing material, blood, using on a ship, etc.) It may cause an unexpected risk such as fire, electric shock, deterioration of stored material or chemical reaction.

Do not use or store inflammable materials ether, benzene, alcohol, medicine, liquid propane gas, spray or cosmetics near or in the fridge. It may cause explosion or cause a fire.

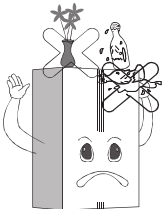

Do not put any glassware that is not design for use in a fridge or freezer inside. The glass may crack or break which can lead to injury.

Do not place the heavy object or the dangerous objects such as: cup, flower vase, cosmetics, medicine or any containers with water in the fridge.

It may be dropped and cause injury, fire or electric shock when opening or closing the door.

Safety and Warning Information

Safety and warning information

Do not touch food or containers in the freezer with wet hands. It may cause frostbite.

Do not spray water at the outside or the inside of the fridge. Do not clean it with benzene or thinner.

Do not clean the unit with any acidic cleaners, abrasive brushes, sharp tools, and/or any cleaner that contains benzene.

Do not use a drier to dry the inside of the unit, nor light a candle to remove odour. It may cause an explosion or fire.

Do not cling to the door or the trays of the door. It may make the fridge fall down and cause serious injuries or even death. Especially, do not allow the children to do the above.

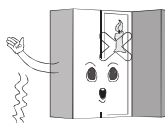

Do not put ice in a thin crystal cup or ceramic ware. It may break cup or ceramic ware to cause injury.

Do not allow anyone except a qualified service person to disassemble, repair, or alter the fridge. Unless directed by the manufacturer. It may cause injury, electric shock or fire.



This appliance is intended to be used in household and similar applications such as:

- staff kitchen areas in shops, offices and other working environments;
- farm houses and by clients in hotels, motels and other residential type environments;
- bed and breakfast type environments;
- catering and similar non-retail applications.

Do not install the fridge in a wet or high humidity environment. Failure to do so will cause premature deterioration, cause the unit to run more frequently and can cause an electrical shock.

Install the appliance in a dry, well-ventilated room.

The appliance should be placed close to the wall outlet, it is easy to cut off the power supply at the time of the accident.

Do not expose the unit to extreme heat or any open flame.

Keep your unit in a well-ventilated area, make sure if the unit is built-in that there is adequate air flow around the unit.

Do not cover or obstruct the exhaust area on the back of your unit, failure to do so may cause electrically shock or injury. It may cause electric shock or injury.

Product Introduction

Product features

This unit container super freeze, energy-savings, noise reduction, optimal refrigeration are preset options for your unit.

Precise temperature control

Microcomputer control systems are able to separately control both the fridge and freezer more accurately.

Automatic defrosting

This unit is equipped with a program that controls the frequency and duration of defrosting your freezer. This will make sure that you never need to manually defrost the freezer.

LED display and temperature controls

The control board respectively displays the fridge and freezer temperatures. To change the setting in either section simply press the up or down arrow depending on the change you would like made.

Tempered glass, safe and reliable

Tempered glass, is safe and reliable, easy to clean and durable.

Easy clean and removable door seal

The door seal(s) are easy to remove and clean, allowing the product to operate efficiently for longer.

Door-open alarm system

If you leave any of your doors open for longer than 1-minute the alarm system will remind you to close the door.

Product Introduction

Product components

The layout of items below are subject to change without notice, and may not look or come setup as seen in the picture below.

The appearance and specifications of the actual product may differ depending on the model.

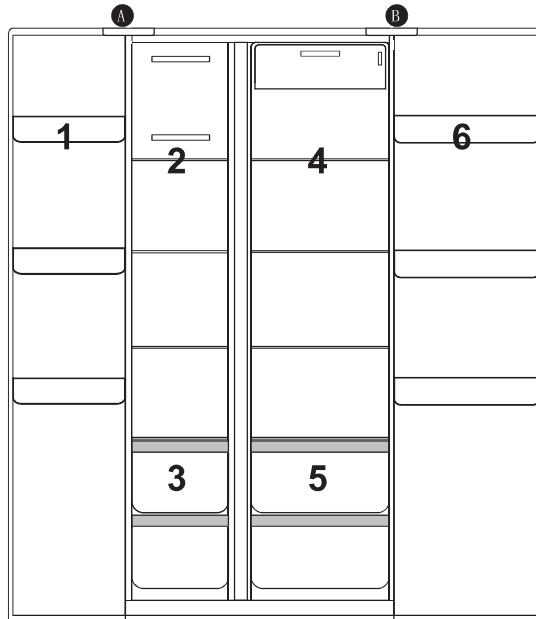

A Freezer compartment

B Refrigerator compartment

1 Freezer door rack
2 Freezer glass shelves
3 Freezer drawer

4 Refrigerator glass shelves
5 Crisper
6 Refrigerator door rack

Product Introduction

Installation dimension

Select a good location to place your appliance where it is flat and easy to use. Avoid placing the unit near heat sources, direct sunlight or moisture.

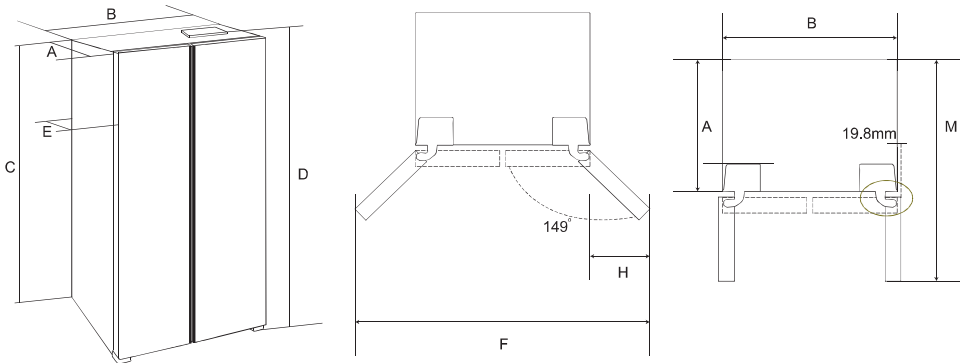

A	B	C	D	E	F	H	M
551	836	1726	1780	636	1521	382	1006

The above figures are a guideline for installation purposes. The actual dimensions of the unit may vary slightly.

To ensure that your unit works at peak efficiency please maintain sufficient space around your unit as outlined on the next page.

Installation

Transportation



Do not carry the refrigerator horizontally or by laying it down.

Do not carry the refrigerator by holding the door or handle; the refrigerator shall be carried by lifting the bottom.

This unit should never be moved alone, two people are required to safely lift or move your unit.

Where to install your unit

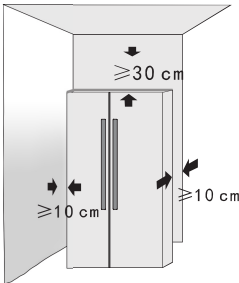

The refrigerator must be placed on hard, flat ground; if cushioning is needed, stable, hard, nonflammable cushion blocks shall be used.

DO NOT USE THE FOAM PACKAGING AS CUSHIONING BLOCKS!

The unit shall be kept away from damp locations where water is present. Water or dirt should be removed from any surface of the unit as soon as possible using a soft cloth. This will help prevent rust and will help your unit run at peak efficiency.

Place the refrigerator in a well-ventilated place, reserve a certain space around and behind the refrigerator, and do not cover or block the air grille on the rear cover plate of compressor at the back of refrigerator; Keep the refrigerator away from heat source or direct sunlight.

Adjustable plastic feet

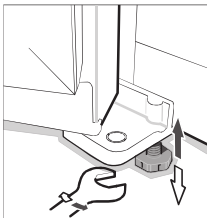

When the refrigerator stays in the packing box, plastic feet are in tightened state. After carrying it out from the packing box for placement, please make sure to adjust two front plastic feet until the height is suitable; just adjust two plastic feet with a wrench or directly by hand.

Plastic feet and rear rollers must touch the ground to prevent the refrigerator from movement, vibration or noise.

When moving the refrigerator, adjust plastic feet counterclockwise to keep them off the ground, and then push the refrigerator gently to move it.

Door rack

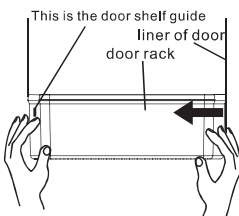

Disassembly: Hold both sides of the door rack with both hands. Push it from the side without the guide and push it inward as seen in the diagram. Push until the edge of the door rack is separated from the groove of the liner.

Installation: Hold both sides of the door rack with both hands. Install the buckle of the guide side at first. Then push the other side inward slightly, the guide will then click into place and the door rack will be installed. Please make sure it is installed properly before use.

Operation

Before Use

This refrigerating appliance is not intended to be used as a built-in appliance.

Remove all of the packaging, including the foam backing at the bottom of the unit and the tape that fixes the shelves and door bins inside.

Place the refrigerator to a proper position, and adjust the feet to level. It is recommended to wipe out your unit with a warm soapy cloth and dry it thoroughly before use.

Place the refrigerator and adjust to level, clean it, let the refrigerator stand for above 4-6 hours, and then power the unit on. This helps make sure that the oil from the compressor has settled properly, and will help your unit run normally.

Operation

Starting

Connect the power cord, and turn on the power switch.

Upon startup for the first time, the screen will display respective set temperature values (the temperature of the fridge section is set to 5°C, the temperature of the freezer is set to -18°C).

The default mode is energy saving upon startup: The screen displays for 20s and then goes off. This mode to save energy and prolong the service life of LED lights.

Control panel

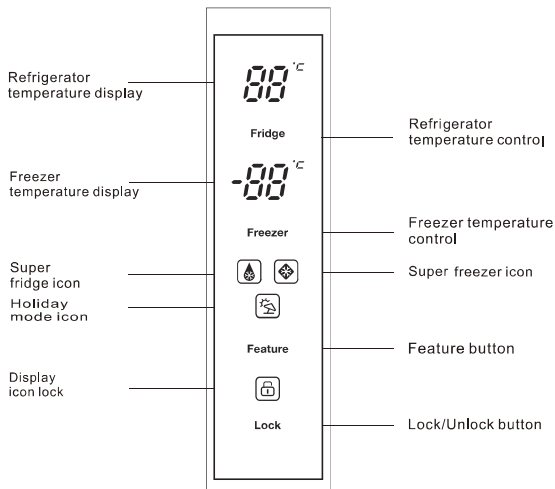

Function selection

Each press of the “Feature” button will cycle through the operating modes.

Holiday Mode - the refrigerator will run at 6°C while the freezer will operate at -15°C.

Super freezer mode – When the super freezer mode is selected, the compressor will operate continuously to freeze foods faster, and keep them fresh. The super freezer mode will automatically turn off either after 24h of operation, or when the freezer reaches -28°C. The super freezer icon will turn off, and the freezer will continue to operate at the normal set temperature.

Super fridge mode – When the super fridge mode is selected, the fridge compartment reaches the set temperature in the shortest period, in order to keep the food as fresh as possible. Under this mode, the set temperature of the fridge compartment locks on 0°C. The program runs 150mins maximally then exits automatically, the super fridge icon goes out, which represents the super fridge function is disabled, the set temperature returns to the last one before the super fridge mode operates.

Operation

Freezer compartment settings

The default temperature of the freezer is -18°C. To change the temperature press the "Freezer" button to cycle through the set temperatures.



Set Temperature

-18°C	-15°C
-19°C	-16°C
-20°C	-17°C
-21°C	
-22°C	
-23°C	

CAUTION: Do not put fresh foods directly on the frozen foods.

Refrigerator compartment settings

The default temperature of the refrigerator is 5°C. To change the temperature press the "Fridge" button to cycle through the set temperatures.



Set Temperature

5°C	1°C
4°C	0°C
3°C	6°C
2°C	

Lock/unlock button

This product has button lock function.



- Press the "Lock" button will enable lock mode and the lock icon will be visible.
- While the refrigerator is in this mode the other buttons on the control panel will not function, when the buttons are touched a chime will sound and the lock icon will flash.
- To exit lock mode press and hold the lock button for 3 seconds until the icon is no longer displayed.

Open door alarm

When the refrigerator door is open for above 1 min, the buzzer will alarm to remind users to close the door. After the door is closed, the alarm sound will stop automatically.

Fridge compartment switch off/on

Long press "fridge" button for 5 or 10 seconds to set fridge compartment on/off, when fridge compartment is switched off, the fridge temperature digital display will go off; under the fridge compartment switched off state, long press "fridge" button for 5 or 10 seconds to restart fridge function.

Operation

Refrigerator chamber

The fridge compartment should mainly be used to store food that will be consumed in a short time.

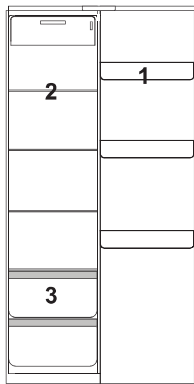

- 1 Refrigerator door rack
- 2 Refrigerator glass shelves
- 3 Crisper

Freezing chamber

The freezing chamber is used to freeze foods, store deeply frozen foods and make ice cubes. It can preserve foods for a long time.

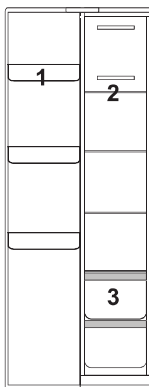

- 1 Freezer door rack
- 2 Freezer glass shelves
- 3 Freezer drawer



CAUTION

The food especially the oily food which stored in refrigerator ,please avoid the direct contact with the liner. When the interior stained with oil or oily food soup stains, should be cleaned immediately to avoid the long contact with the liner which may lead to the liner corrosion and cracking.

-Two-star(**)frozen-food compartments are suitable for storing pre-frozen food, storing or making ice-cream and making ice cubes.

One star(*), two star(**)and three star(***)compartments are not suitable for the freezing of fresh food.

-If the refrigerating appliance is left empty for long periods,switch off, defrost, clean, dry, and leave the door open to prevent mould developing within the appliance.

-Please depend on the actual situation of the product.

Operation

Instructions for storing foods



CAUTION

- When storing freezing foods, put them to the inside of freezing chamber, other than the bottle rack.
- Do not put bottled or canned foods into the freezing chamber to prevent frost cracking. Before putting hot foods into the refrigerator, cool them to room temperature first; otherwise, they will increase power consumption.
- Mark the freezing date on the packaging bag according to different storage lives of foods, so as to prevent foods from exceeding the time limit.
- Divide foods into proper pieces and package them separately, which are easy to freeze thoroughly and will not frozen together.
- The packaging materials shall be odorless, airtight, watertight and pollution-free, so packaged foods are not easy to taint by other odor, without quality reduction.
- Do not put too many fresh foods into the freezing chamber once, preferably not exceeding the freezing capacity value of the freezer.
- Melted foods can not be frozen again, unless they are made into dishes; otherwise, their service quality will be affected.
- Glass bottles or glass containers shall not be placed into the freezing chamber or at the air outlet of refrigerating chamber duct; otherwise, they may explode.
- Foods can not block the air outlet; otherwise, abnormal air circulation will be caused.

Storage of foods

Your appliance has the accessories as the "Structure illustration" showed in general, with this part instruction you can have the right way to storage your food. The glass shelves and crisper can be removed to store food if needed.

Note: Food is not allowed to touch directly all surfaces inside the appliance. It has to be wrapped separately in aluminum sheet or in cellophane sheet or in airtight plastic boxes

Tips cleaning

Precautions for internal and external cleaning of refrigerator:

Before cleaning, always turn off the power switch, disconnect the power plug.

During cleaning, make sure that no water will enter the switch, control panel, door lamp and top control box.

Remove dirt from the outside of refrigerator with mild cleaner, then wipe with clean soft cloth, and let the refrigerator dry naturally.

When cleaning door sealing strip, always use clean water, wipe with dry cloth and let it dry naturally. Wet soft cloth with warm water or neutral cleaner to wipe the refrigerator body except the door sealing strip.

It is forbidden to flush the refrigerator directly with water, which will affect electrical insulation properties, etc.

It is forbidden to clean the refrigerator with metal wipers, wire brushes, coarse abrasive cleaners, strong alkaline detergents, or flammable or toxic cleaning fluids.

Dairy foods and eggs

Most pre-packed dairy foods have a recommended 'use by/best before/best by/ date stamped on them. Store them in the fridge compartment and use within the recommended time.

Operation

Storage of foods

Butter can become tainted by strong smelling foods so it is best stored in a sealed container. Eggs should be stored in the fridge compartment.

Red meat

Place fresh red meat on a plate and loosely cover with waxed paper, plastic wrap or foil. Store cooked and raw meat on separate plates. This will prevent any juice lost from the raw meat from contaminating the cooked product.

Poultry

Fresh whole birds should be rinsed inside and out with cold running water, dried and placed on a plate. Cover loosely with plastic wrap or foil

Poultry pieces should also be stored this way. Whole poultry should never be stuffed until just before cooking, otherwise food poisoning may result.

Fish and seafood

Whole fish and fillets should be used on the day of purchase. Until required refrigerate on a plate loosely covered with plastic wrap, waxed paper or foil. If storing overnight or longer, take particular care to select very fresh fish.

Whole fish should be rinsed in cold water to remove loose scales and dirt and then patted dry with paper towels. Place whole fish or fillets in a sealed plastic bag.

Keep shellfish chilled at all times. Use within 1-2 days.

Precooked foods and leftovers

These should be stored in suitable covered containers so that the food will not dry out.

Keep for only 1-2 days.

Reheat leftovers only once and until steaming hot.

Vegetable container

The vegetable container is the optimum storage location for fresh fruit and vegetables.

Take care not to store the following at temperatures of less than 6°C for long periods: Citrus fruit, melons, aborigines, pineapple, papaya, currence, passion fruit, cucumber, peppers, tomatoes.

Undesirable changes will occur at low temperatures such as softening of the flesh, browning and/or accelerated decaying

Do not refrigerate avocados (until they are ripe), bananas and mangoes.

FOOD	Location(Refrigerator chamber)
Butter, cheese	Upper door rack
Eggs	Door rack
Fruit, vegetables, salad	Crisper
Meat, sausage, cheese, milk	Lower area (lowest shelf 1 crisper cover)
Dairy products, canned food, cans	Upper area or door rack
Drinks, bottles, tubes	Door rack
FOOD	Location(Freezer chamber)
Small frozen food	Door rack
Packaged frozen foods	Freezer drawer
Fish,meat,ice cream	Lower area(lower shelf or drawer)

Operation

Storage of foods

Note: Food is not allowed to touch directly all surfaces inside the appliance. It has to be wrapped separately in aluminum sheet or in cellophane sheet or in airtight plastic boxes.

Freezing and storing food in the freezer compartment

- To store deep-frozen food.
- To make ice cubes.
- To freeze food.

Note: Ensure that the freezer compartment door has been closed properly.

Purchasing frozen food

- Packaging must not be damaged.
- Use by the 'use by /best before/best by/' date.
- If possible, transport deep-frozen food in an insulated bag and place quickly in the freezer compartment.

Storing frozen food

Store at -18°C or colder. Avoid opening the freezer compartment door unnecessarily.

Freezing fresh food

Freeze fresh and undamaged food only.

To retain the best possible nutritional value, flavour and colour, vegetables should be blanched before freezing. Aubergines, peppers, zucchini and asparagus do not require blanching.

- The following foods are suitable for freezing:

Cakes and pastries, fish and seafood, meat, game, poultry, vegetables, fruit, herbs, eggs without shells, dairy products such as cheese and butter, ready meals and leftovers such as soups, stews, cooked meat and fish, potato dishes, souffles and desserts.

- The following foods are not suitable for freezing:

Types of vegetables, which are usually consumed raw, such as lettuce or radishes, eggs in shells, grapes, whole apples, pears and peaches, hard-boiled eggs, yogurt, soured milk, sour cream, and mayonnaise.

Recommended storage times of frozen food in the freezer compartment

These times vary depending on the type of food. The food that you freeze can be preserved from 1 to 12 months (minimum at -18°C).

FOOD	Storage time
Bacon, casseroles, milk	1 month
Bread, ice cream, sausages, pies, prepared shellfish, oily fish	2 months
Non-oily fish, shellfish, pizza, scones and muffins	3 months
Ham, cakes, biscuits, beef and lamb chops, poultry pieces	4 months
Butter, vegetables (blanched), eggs whole and yolks, cooked crayfish, minced meat (raw), pork (raw)	6 months
Fruit (dry or in syrup), egg whites, beef (raw), whole chicken, lamb (raw), fruit cakes	12 months

Maintenance

Defrosting

This production has automatic defrosting function, without manual operation.

Cleaning

Precautions for internal and external cleaning of refrigerator:

- Before cleaning, always turn off the power switch, disconnect the power plug.
- During cleaning, make sure that no water will enter the switch, control panel, doorlamp and top control box.
- Remove dirt from the outside of refrigerator with mild cleaner, then wipe with clean soft cloth, and let the refrigerator dry naturally.
- When cleaning door sealing strip, always use clean water, wipe with dry cloth and let it dry naturally. Wet soft cloth with warm water or neutral cleaner to wipe the refrigerator body except the door sealing strip.
- It is forbidden to flush the refrigerator directly with water, which will affect electrical insulation properties, etc.
- It is forbidden to clean the refrigerator with metal wipers, wire brushes, coarse abrasive cleaners, strong alkaline detergents, or flammable or toxic cleaning fluids.

After cleaning, connect the power plug of refrigerator, and connected with the refrigerator.

General information

On vacation

- When you want to leave for vacation, you had better to make the refrigerator operate continuously and leave foods that can be stored for a short time. If you want to stop the refrigerator, remove all foods, disconnect the power plug, clean the inside of refrigerator fully, and open the door to avoid producing abnormal odors.

At power failure

- Generally, short-term power failure will not affect the temperature of the refrigerator sharply. However, if power failure lasts for a long time, you shall reduce the opening frequency of refrigerator, and shall not put fresh foods into the refrigerator (prevent rise in the temperature of refrigerator from speeding up).
- If you know power failure is coming, you can turn on the "Super Freezer" function in advance to keep the temperature of refrigerator to the lowest value.

Shutdown

- Generally, it is not suggested to stop refrigerator or turn off the power switch; otherwise, the life of refrigerator may be affected.

Energy saving tips

- Make sure to keep the refrigerator away from heat source and direct sunlight.
- Before storing hot foods, cool them to room temperature and then put into refrigerator.
- Close the door timely, reduce the opening frequency, and shorten the opening time.
- When unfreezing frozen foods, you can put them into the refrigerating chamber, which will assist in refrigeration of the refrigerating chamber.
- Make sure that the temperature sensor is not covered or blocked by foods, and keep proper distance with foods.

Maintenance

Normal phenomena

Button failure

Please check the control board whether the fridge under lock mode. When under lock mode, all buttons can't work.

Low voltage, the compressor can't start

You should purchase pressurizer of more than 1000W when the area of the appliance installation, that's better to protect your fridge.

Long time to start

When the ambient temperature too high, it will take long time to start the appliance.

Middle beams feel hot

Middle beams feel hot after a period of time of the appliance run, it belongs to the normal phenomenon.

Dew drops

When external air flows into the cool inner surface of the fridge, dew drops can be formed. If the humidity of the installed location is high or during the rainy season, dew drops can form on the outer side of the fridge. This is a natural phenomenon that occurs during the humid weather, Wipe the water drops with a dry cloth.

Noise

When you operate the fridge for the first time, the fridge will operate at high speed to cool fast and the sound can seem louder. When the internal temperature falls below a certain level, the noise will subside.

When the operation of the compressor is starting or ending; various parts expanding/contracting or various control devices operating or temperature change within the fridge, you will hear the sounds, these are normal sounds.

Compressor hot

When working, the temperature of the compressor outer is more than 80°C, please do not touch the compressor, it may cause serious injury.

Compressor long time running

When the ambient temperature too high or put too much fresh foods into the fridge, it will take long time to cool down until the appliance run at the setting temperature.

Maintenance

Troubleshooting

Before calling for service, review this list. It may save you both time and expense. This list includes common occurrences that are not the result of defective workmanship or materials in this appliance.

Fault	Possible cause	Remedial action
No display on the display panel	The mains plug of the appliance is not in the socket properly. The fuse for the domestic supply is switched off.	Check whether the power is on; the fuse must be switched on.
Alarm sound	Door is slightly open or not close more than 1 minute.	Close the door completely.
The compressor do not work	It's under defrosting mode. Power is not connected well.	It's normal for defrosting; Check whether the power is connected well.
Compressor runs too long	The fridge has recently been disconnected for a period of time; Put too much fresh or hot food; Doors are opened too frequently or too long.	It takes some hours for the fridge to cool down completely; Hot food will cause the fridge to run longer until the desired temperature is reached; Warm air entering the fridge cause it to run longer. Open the door less often.
Vibrating noise	Floor is uneven or weak; Items placed on the top of the fridge are vibrating; Fridge is touching wall or cabinets.	Be sure floor is level and solid and can adequately support fridge; Remove items; Move fridge so that does not touch the wall or cabinets;

Climate class:

- Extended temperate(SN): 'this refrigerating appliance is intended to be used at ambient temperatures ranging from 10 °C to 32 °C';
- Temperate(N): 'this refrigerating appliance is intended to be used at ambient temperatures ranging from 16 °C to 32 °C';
- Subtropical(ST): 'this refrigerating appliance is intended to be used at ambient temperatures ranging from 16 °C to 38 °C';
- Tropical(T): 'this refrigerating appliance is intended to be used at ambient temperatures ranging from 16 °C to 43 °C';

Note: More data information, please scan the QR code on the energy label.

Warranty conditions

Dear user,

For our warranty conditions, please scan the QR code below or use the link underneath. At the bottom in the footer you will find our warranty conditions.



<https://www.frilec.nl>

For questions regarding sales you can email to: verkoop@domest.nl

For questions regarding service you can email to: service@domest.nl

For other questions you can email to: info@domest.nl

We can also be reached by phone : +31(0)314 362244

DOMEST  MULTIBRAND
SALES & SERVICES
domestic and professional appliances

