

# USER MANUAL

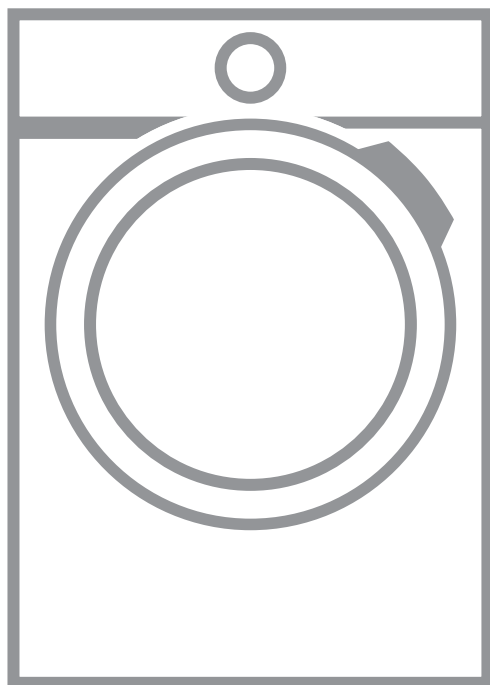

## CONTENTS

1. SAFETY INFORMATION.....	3
2. SAFETY INSTRUCTIONS.....	5
3. PRODUCT DESCRIPTION.....	7
4. CONTROL PANEL.....	8
5. PROGRAMS (PROGRAMMA).....	9
6. OPTIONS.....	12
7. BEFORE FIRST USE.....	13
8. DAILY USE.....	13
9. HINTS AND TIPS.....	16
10. CARE AND CLEANING.....	17
11. TROUBLESHOOTING.....	19
12. TECHNICAL DATA.....	21
13. ACCESSORIES.....	22

## FOR PERFECT RESULTS

Thank you for choosing this AEG product. We have created it to give you impeccable performance for many years, with innovative technologies that help make life simpler features you might not find on ordinary appliances. Please spend a few minutes reading to get the very best from it.

Visit our website for:



Get usage advice, brochures, trouble shooter, service information:

**[www.aeg.com/webselfservice](http://www.aeg.com/webselfservice)**



Register your product for better service:

**[www.registreaeg.com](http://www.registreaeg.com)**



Buy Accessories, Consumables and Original spare parts for your appliance:

**[www.aeg.com/shop](http://www.aeg.com/shop)**

## CUSTOMER CARE AND SERVICE

Always use original spare parts.

When contacting our Authorised Service Centre, ensure that you have the following data available: Model, PNC, Serial Number.

The information can be found on the rating plate.

 Warning / Caution-Safety information

 General information and tips

 Environmental information

Subject to change without notice.

## 1. SAFETY INFORMATION

Before beginning the installation and use of this appliance, carefully read the supplied instructions. The manufacturer is not responsible for any injuries or damages that are the result of incorrect installation or usage. Always keep the instructions in a safe and accessible location for future reference.



- Read the supplied instructions.

### 1.1 Children and vulnerable people safety



#### **WARNING!**

Risk of suffocation, injury or permanent disability.

- This appliance can be used by children aged from 8 years and above and persons with reduced physical, sensory or mental capabilities or lack of experience and knowledge if they have been given supervision or instruction concerning the use of the appliance in a safe way and understand the hazards involved.
- Do not let children play with the appliance.
- Children aged 3 years and under must be kept away from this appliance when it is in operation at all times.
- Keep all packaging away from children and dispose of it appropriately.
- Keep detergents away from children.
- Keep children and pets away from the appliance door when it is open.
- If the appliance has a child safety device, this should be activated.
- Children shall not carry out cleaning and user maintenance of the appliance without supervision.

### 1.2 General Safety

- Do not change the specification of this appliance.
- If the tumble dryer is put on top of a washing machine, use the stacking kit. The stacking kit,

available from your authorized vendor, can be used only with the appliance specified in the instructions, supplied with the accessory. Read it carefully before installation (Refer to the Installation leaflet).

- The appliance can be installed as freestanding or below the kitchen counter with correct space (Refer to the Installation leaflet).
- Do not install the appliance behind a lockable door, a sliding door or a door with a hinge on the opposite side, that would prevent the appliance door from being fully opened.
- The ventilation opening in the base (if applicable) must not be covered by a carpet, mat, or any floor covering.
- **WARNING:** The appliance must not be supplied through an external switching device, such as timer, or connected to a circuit that is regularly switched on and off by a utility.
- Connect the mains plug to the mains socket only at the end of the installation process. Make sure that the mains plug is accessible after installation.
- Ensure good air ventilation in the located room to avoid the backflow of unwanted gases into the room from appliances burning gas or other fuels, including open fires.
- Exhaust air must not be discharged into a flue which is used for exhausting fumes from any appliances burning gas or other fuels.
- If the mains power supply cable is damaged, it must be replaced by the manufacturer, its Authorised Service Centre or similarly qualified persons to avoid an electrical hazard.
- Do not exceed the maximum load of 8 kg (refer to the "Programme chart" chapter).
- Do not use the appliance if items have been soiled with industrial chemicals.
- Wipe away lint or packaging debris that has accumulated around the appliance.

- Do not run the appliance without a filter. Clean the lint filter before or after each use.
- Do not dry unwashed items in the tumble dryer.
- Items that have been soiled with substances such as cooking oil, acetone, alcohol, petrol, kerosene, spot removers, turpentine, waxes and wax removers should be washed in hot water with an extra amount of detergent before being dried in the tumble dryer.
- Items such as foam rubber (latex foam), shower caps, waterproof textiles, rubber backed articles and clothes or pillows fitted with foam rubber pads should not be dried in the tumble dryer.
- Fabric softeners, or similar products, should only be used as specified by the product manufacturer's instructions.
- Remove all objects from items that could be a source of fire ignition such as lighters or matches.
- Never stop a tumble dryer before the end of the drying cycle unless all items are quickly removed and spread out so that the heat is dissipated.
- The final part of a tumble dryer cycle occurs without heat (cool down cycle) to ensure that the items are left at a temperature that ensures that the items will not be damaged.
- Before any maintenance operation, deactivate the appliance and disconnect the mains plug from the socket.

## 2. SAFETY INSTRUCTIONS

### 2.1 Installation

- Remove all the packaging.
- Do not install or use a damaged appliance.
- Follow the installation instruction supplied with the appliance.
- Always take care when moving the appliance as it is heavy. Always use safety gloves and enclosed footwear.
- Do not install or use the appliance where the temperature can be less than 5°C or higher than 35°C.
- The floor area where the appliance is to be installed must be flat, stable, heat resistant and clean.
- Make sure that there is air circulation between the appliance and the floor.
- Always keep the appliance vertical when being moved.
- The rear surface of the appliance must be put against the wall.
- When the appliance is in its permanent position, check that it is fully level with the aid of a spirit level. If it is not, adjust the feet accordingly.

## 2.2 Electrical connection



### WARNING!

Risk of fire and electrical shock.

- The appliance must be earthed.
- Make sure that the electrical information on the rating plate agrees with the power supply. If not, contact an electrician.
- Always use a correctly installed shockproof socket.
- Do not use multi-plug adapters and extension cables.
- Do not pull the mains cable to disconnect the appliance. Always pull the mains plug.
- Do not touch the mains cable or the mains plug with wet hands.
- This appliance complies with the E.E.C. Directives.

## 2.3 Use



### WARNING!

Risk of injury, electrical shock, fire, burns or damage to the appliance.

- This appliance is for household use only.
- Do not dry damaged (torn, frayed) items that contain padding or fillings.
- Only dry fabrics which are applicable to dry in the tumble dryer. Follow the instructions on the fabric label.
- If you have washed your laundry with a stain remover start an extra rinse cycle before you start the dryer.
- Do not drink or prepare food with the condensed water/distilled water. It can cause health problems to people and pets.
- Do not sit or stand on the open door.
- Do not dry dripping wet clothes in the tumble dryer.

## 2.4 Care and cleaning



### WARNING!

Risk of injury or damage to the appliance.

- Do not use water spray and steam to clean the appliance.
- Clean the appliance with a moist soft cloth. Only use neutral detergents. Do not use any abrasive products, abrasive cleaning pads, solvents or metal objects.

## 2.5 Compressor



### WARNING!

Risk of damage to the appliance.

- The compressor and its system in the tumble dryer is filled with the special agent which is free from fluoro-chloro-hydrocarbons. This system must stay tight. The damage of the system can cause a leakage.

## 2.6 Disposal



### WARNING!

Risk of injury or suffocation.

- Disconnect the appliance from the mains electrical and water supplies.
- Cut off the mains electrical cable close to the appliance and dispose of it.
- Remove the door catch to prevent children or pets from becoming trapped in the drum.
- Dispose of the appliance in accordance with local requirements for the disposal of Waste Electrical and Electronic Equipment (WEEE).

### 3. PRODUCT DESCRIPTION

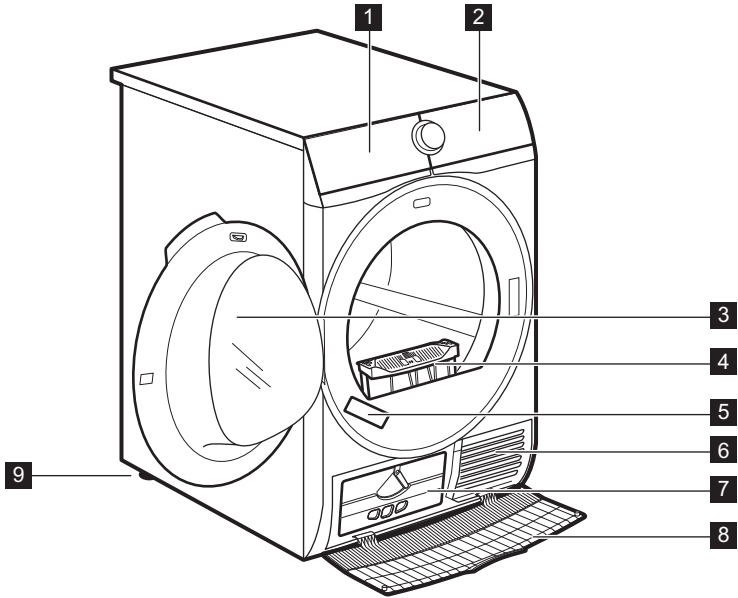

- 1** Water container
- 2** Control panel
- 3** Appliance door
- 4** Filter
- 5** Rating plate

- 6** Airflow slots
- 7** Condenser lid
- 8** Condenser cover
- 9** Adjustable feet



For ease of loading laundry or ease of installation the door is reversible. (see separate leaflet).

## 4. CONTROL PANEL

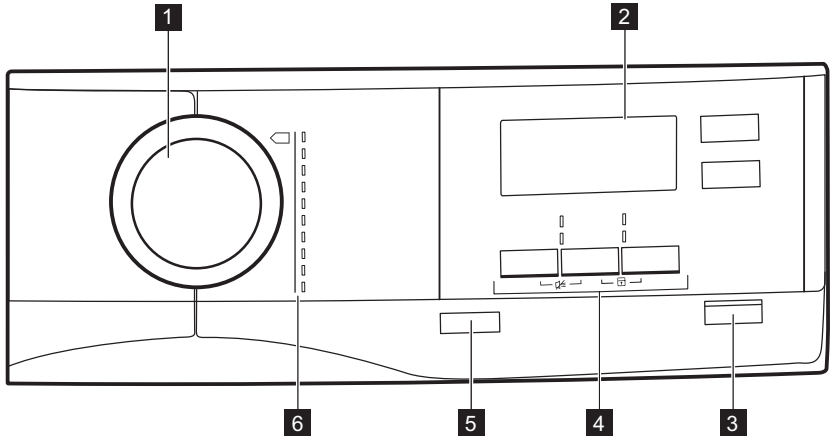





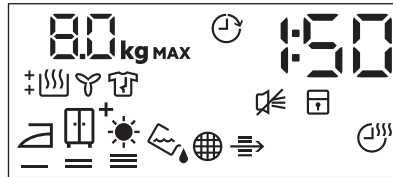



- 1** Program dial
- 2** Display
- 3** Start/Pause (/Pauze) button
- 4** Options
- 5** On/Off (Aan/Uit) button with *Auto Off* function
- 6** Programs

### 4.1 Display

















Symbol on the display	Symbol description
80 kg MAX	laundry maximum load
	delay start option on
30' - 20h	delay start selection (30min-20h)
1 : 50	cycle time indication
	buzzer off



Symbol on the display	Symbol description
	child lock on
	laundry dryness: iron dry, cupboard dry, cupboard dry +, extra dry
	indicator: <i>drain the water container</i>
	indicator: <i>clean filter</i>
	indicator: <i>do the check of the heat exchanger</i>
	time dry option on
10' - 2 : 00	time programme selection (10min-2h)
	indicator: <i>drying phase</i>
	indicator: <i>crease guard phase</i>
	indicator: <i>cooling phase</i>

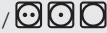

## 5. PROGRAMS (PROGRAMMA)

Programs (Programma)	Load <sup>1)</sup>	Properties / Fabric mark
 <sup>2)</sup> Cottons (Katoen)	<b>8 kg</b>	Cotton fabrics. / 
Synthetics (Synthetica)	<b>3,5 kg</b>	Synthetic and mixed fabrics. / 
Mixed (Mix)	<b>3 kg</b>	Cotton and synthetic fabrics. / 





Programs (Programma)	Load <sup>1)</sup>	Properties / Fabric mark
Wool (Wol)  	1 kg	<p>Wool fabrics. Gentle drying for hand-washable woollens. Remove immediately the items when the program is completed.</p> <div data-bbox="571 263 952 502" style="border: 2px solid black; padding: 5px; text-align: center;">   <p><b>WOOL HAND WASH SAFE</b></p> </div> <p>The wool drying cycle of this machine has been approved by The Woolmark Company for the drying of wool garments labelled as "hand wash" provided that the garments are dried according to the instructions issued by the manufacturer of this machine. Follow the garment care label for other laundry instructions. M1525 In UK, Eire, Hong Kong and India the Woolmark trade mark is a Certification trade mark.</p>
Silk (Zijde) 	1 kg	Hand-washable silk gently. / 
Easy Iron (Strijkvrij)	1 kg (or 5 shirts)	<p>Easy care fabrics for which a minimum of ironing is necessary. The drying results can be different from one type of fabric to another. Shake the items before putting them in the appliance. When the programme has ended, immediately remove the items and put them on a hanger.</p> / 
Bed Linen (Beddengoed)	3 kg	Bed linen such as single and double sheets, pillowcases, duvet cover. / 
Sports (Sportkleding)	2 kg	Sportswear, thin and light fabrics, microfiber, polyester. / 
Outdoor 	2 kg	Outdoor clothing, technical, sports fabrics, waterproof and breathable jackets, shell jackets with a removable fleece or inner insulation. Suitable for drying in tumble dryer. / 

Programs (Programma)	Load 1)	Properties / Fabric mark
Duvets (Dekbed)	3 kg	Single or double duvets and pillows (with feather, down or synthetic fillings). / 

1) The maximum weight refers to dry items.

2) The  Cottons (Katoen) program in combination with the *cupboard dry*  Dryness (Droogtegraad) selection is the "Standard cotton program". It is suitable for drying normal wet cotton laundry and it is the most efficient program in terms of energy consumption for drying wet cotton laundry.

## 5.1 Programs and options selection



Programmes 1)	Options			
	Dryness (Droogtegraad)	Silent (Stil)	Anticrease (Anti-creuk)	Time (Tijd)
 Cottons (Katoen)	■	■	■	■
Synthetics (Synthetica)	■	■	■	■
Mixed (Mix)			■	■
Wool (Wol)  				■ 2)
Silk (Zijde) 			■	
Easy Iron (Strijkvrij)			■	
Bed Linen (Beddengoed)			■	
Sports (Sportkleding)			■	
Outdoor 				
Duvets (Dekbed)				

1) Together with the programme you can set 1 or more options.

2) See chapter OPTIONS: Time (Tijd) on Wool (Wol) programme

## 5.2 Consumption data



Program	Spun at / residual humidity	Drying time	Energy consumption
Cottons (Katoen) 8 kg			
 <i>cupboard dry</i> ( <i>kastdroog</i> )	1400 rpm / 50%	130 min	1,67 kWh



Program	Spun at / residual humidity	Drying time	Energy consumption
	1000 rpm / 60%	154 min	1,99 kWh
 <i>iron dry (strijk-droog)</i>	1400 rpm / 50%	97 min	1,21 kWh
	1000 rpm / 60%	118 min	1,51 kWh
Synthetics (Synthetica) 3,5 kg			
 <i>cupboard dry (kastdroog)</i>	1200 rpm / 40%	55 min	0,60 kWh
	800 rpm / 50%	67 min	0,75 kWh



## 6. OPTIONS



### 6.1 Dryness (Droogtegraad)

This option helps to achieve requested laundry dryness. Possible selections:

  - ready to iron - **iron dry** level.

  - ready to store - **cupboard dry** level - default selection which is related to the programme.

  - ready to store - **cupboard dry +** level.

  - ready to store - **extra dry** level.

### 6.2 Silent (Stil)

The appliance operates with low noise without effect on the drying quality. The appliance operates slowly with longer cycle time.

### 6.3 ECO

This option is on by default with all programs.

The power consumption is at the minimum level.

### 6.4 Antcrease (Anti-kreuk)

Extends up to 120 minutes the anti-crease phase (30 minutes) at the end of the drying cycle. After drying phase drum rotates time to time what prevents the clothes from creases. Laundry can be removed during the anti-crease phase.

### 6.5 Time (Tijd)

For cottons, synthetics and mixed. Lets the user to set special time of drying program from minimum 10 min to maximum of 2 hours (in 10 min steps). When this option is on maximal load indication disappears.

### 6.6 Time (Tijd) on Wool (Wol) program

Option applicable to Wool (Wol) program to adjust final dryness level to more dry or less dry.

### 6.7 Delay Start (Startuitstel)

 Lets to delay the start of a drying program from minimum of 30 minutes to maximum of 20 hours.

1. Set the drying program and options.
2. Touch Delay Start (Startuitstel) button again and again.

Time of delay is on the display (e.g. 1 2

h if the program has to start after 12 hours.)

- To activate Delay Start (Startuitstel) option, touch the Start/Pause (/ Pauze) button.

Time to start decreases on the display.

## 6.8 Buzzer (Zoemer)

The sound is heard at the:

- cycle end
  - start and end of crease guard phase
- The buzzer option is by default always on. You can use this option to activate or deactivate the sound.

## 7. BEFORE FIRST USE



Rear drum packaging is removed automatically when dryer is activated for the first time. Possible to hear some noise.

Before you use the appliance for the first time:

- Clean the tumble dryer drum with a moist cloth.
- Start a short programme (e.g. 30 minutes) with moist laundry.







At the beginning of the drying cycle (first 3-5 min) there could be a slightly higher sound level. This is due to the compressor starting up. This is normal for compressor powered appliances such as refrigerators and freezers.

## 8. DAILY USE

### 8.1 Preparing the laundry

- Close the zippers.
- Close the fasteners of duvet covers.
- Do not dry ties or ribbons loose (e.g. apron ribbons). Tie them before you start a programme.
- Remove all items from pockets.
- If an item has an internal layer made of cotton, turn it inside out. Make sure that the cotton layer is always facing outward.
- We recommend that you set a correct programme suitable for the type of fabrics that are in the appliance.
- Do not put dark colours together with light colours.
- Use a suitable programme for cotton, jersey and knitwear to prevent shrinkage.
- Make sure that the load do not exceeds the maximum load stated in programs chapter or shown on the display.
- Only dry laundry that is suitable for tumble drying. Refer to the fabric label on the items.
- Do not dry large and small items together. Small items can be trapped inside the large items and remain wet.

Fabric label	Description
	Laundry is suitable for tumble drying.

Fabric label	Description
	Laundry is suitable for tumble drying at higher temperatures.
	Laundry is suitable for tumble drying at low temperatures only.
	Laundry is not suitable for tumble drying.

## 8.2 Loading the laundry



### CAUTION!

Ensure the laundry is not trapped between the appliance door and rubber seal.

1. Pull open the appliance door.
2. Load the laundry one item at a time.
3. Close the appliance door.

## 8.3 Turning on the appliance

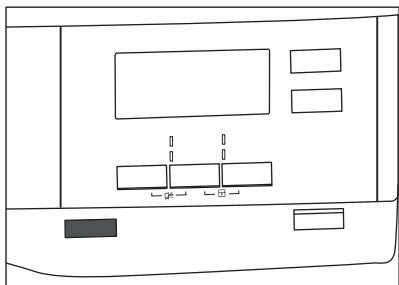

To turn on the appliance:

Push the On/Off (Aan/Uit) button.

If the appliance is on, some indicators appear on the display.

## 8.4 Auto Off function

To decrease the energy consumption, the Auto Off function turns off automatically the appliance:

- if the Start/Pause (/Pauze) touch button was not touched in the time of 5 minutes.
- after 5 minutes from the program end.

Push the On/Off (Aan/Uit) button to turn on the appliance.

If the appliance is on, some indications come in to the view on the display.

## 8.5 Setting a program

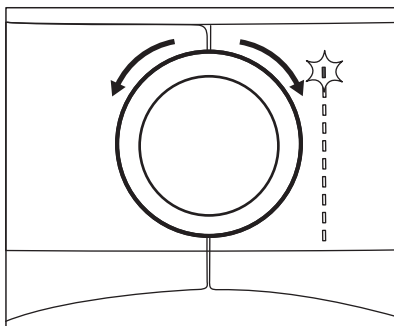

Use the program dial to set the program. The possible time to complete the program comes into the view on the display.



The drying time you see is related to the load of 5 kg for cotton program. For the other programs the drying time is related to the recommended loads. The drying time of the cotton program with the load more than 5 kg is longer.

## 8.6 Options

Together with the program you can set 1 or more special options.

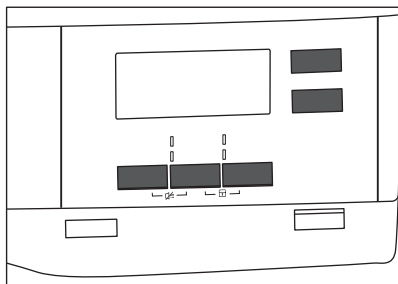

To activate or deactivate an option touch the relevant button or 2 buttons combination.

When the option is activated, the LED above the button or symbol illuminates on the display.

## 8.7 Child lock option

The child lock can be set to prevent children from playing with the appliance. The child lock option locks all touch buttons and the program dial (this option does not lock the **On/Off (Aan/Uit)** button).

You can activate the child lock option:

- before you touch the **Start/Pause (/Pause)** button - the appliance cannot start
- after you touch the **Start/Pause (/Pause)** button - programs and option selection is unavailable.

### Child lock option activation:

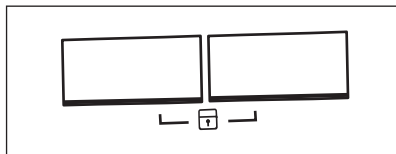

1. Turn the dryer on.
2. Select 1 of the available programs.
3. Touch and hold down 2 buttons at the same time.

The symbol  appears on the display.

4. To deactivate the child lock, touch the above buttons again until the symbol disappears.

## 8.8 Starting a program

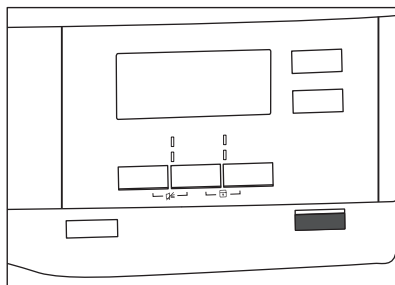

To start the program:

Touch the **Start/Pause (/Pause)** button. The appliance starts and the LED above the button stops flashing and stays on.

## 8.9 Program change



To change a program:

1. Push the On/Off (Aan/Uit) button to turn the appliance off.
2. Push the On/Off (Aan/Uit) button again to turn on the appliance.
3. Set a new program.

## 8.10 Program end

 Clean the filter and drain the water container after each drying cycle. (See chapter CARE AND CLEANING.)

If the drying cycle is finished, the symbol  appears on the display. If the Buzzer (Zoemer) option is activated, the acoustic signal sounds intermittently for 1 minute.

 If you do not turn off the appliance, the anti-crease phase starts (not active with all programs). Flashing  symbol signals the execution of the anticrease phase. Laundry can be removed during this phase.

To remove the laundry:

1. Push the On/Off (Aan/Uit) button for 2 seconds to turn the appliance off.
2. Open the appliance door.
3. Remove the laundry.
4. Close the appliance door.

## 9. HINTS AND TIPS

### 9.1 Ecological hints

- Spin the laundry well before drying.
- Do not exceed the load sizes which are specified in the programs chapter.
- Clean the filter after each drying cycle.
- Do not use fabric softener to wash and then dry. In the tumble dryer laundry becomes soft automatically.
- Use distilled water like that used for steam ironing. If it is necessary, clean the distilled water before (e.g. with a coffee filter) to remove any particles.
- Always keep the airflow slots at the bottom of the appliance clear.
- Make sure there is good airflow where the appliance is to be installed.

### 9.2 Adjustment of default dryness level

To change the default dryness level:

1. Turn the appliance on.
2. Select 1 of the available programs.
3. Touch and hold down the **Dryness (Droogtegraad)** and **Anticrease (Anti-kreuk)** buttons at the same time.



One of the symbols appears on the display:





 - Maximum dryness

 - Extra dryness

 - Standard dryness

4. Touch the **Start/Pause (/Pauze)** button repeatedly until you reach the desired dryness level.

Dryness level	Display symbol
Maximum dryness	 

Dryness level	Display symbol
Extra dryness	 
Standard dryness	 

5. To memorise the setting touch and hold down the **Dryness (Droogtegraad)** and **Anticrease (Anti-kreuk)** buttons at the same time for approximately 2 seconds.





### 9.3 Deactivating the tank indicator

*The water container indicator is activated by default. It illuminates at the end of the drying cycle or during the cycle if the water reservoir is full. If the draining kit is installed the water container is drained automatically and the indicator can be deactivated.*

To deactivate the indicator:

1. Turn the appliance on.
2. Select 1 of the available programs.
3. Touch and hold down **Anticrease (Anti-kreuk)** and **Time (Tijd)** buttons at the same time.

One of 2 configurations is possible:

- the tank (reservoir) indicator:  is on if the symbol  appears - the water container indicator is permanently **activated**
- the tank (reservoir) indicator:  is off if the symbol  appears - the water container indicator is permanently **deactivated**



## 10. CARE AND CLEANING

### 10.1 Cleaning the filter

At the end of each cycle the  filter symbol comes on the display and you must clean the filter.

**i** The filter collects the fluff during the drying cycle.

1. Open the door. Pull the filter up.

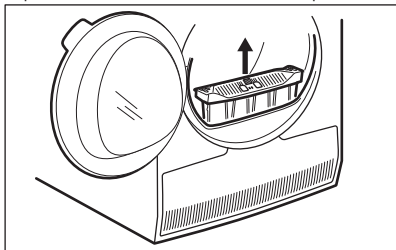

2. Push the hook to open the filter.

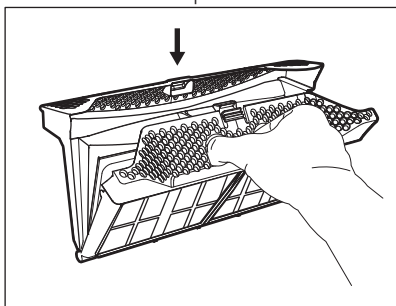

3. Use a moist hand to clean both parts of the filter.

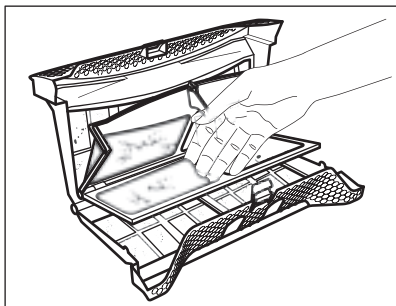

4. If necessary, clean the filter with a vacuum cleaner. Close the filter.

5. If necessary, remove fluff from the filter socket and gasket. You can use a vacuum cleaner. Place the filter back inside the filter socket.

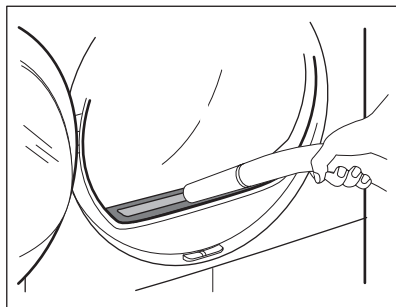

### 10.2 Emptying the water container

Empty the condensed water container after each drying cycle.

If the condensed water container is full, the programme stops automatically. The  tank (reservoir) symbol comes on the display and you must empty the water container.

To empty the water container:

1. Pull the water container out keeping it in a horizontal position.

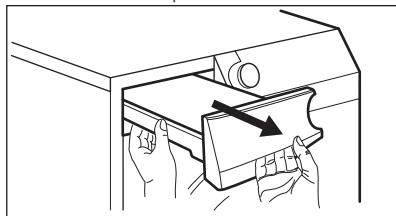

2. Pull the plastic connection out and drain the water into a basin or equivalent receptacle.

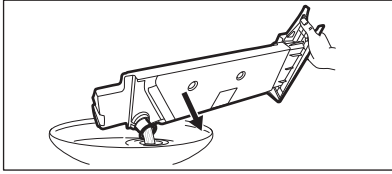

3. Push the plastic connection back in and place the water container back into position.
4. To continue the programme press the Start/Pause (/Pauze) button.

### 10.3 Cleaning the condenser

If the symbol  $\Rightarrow$  *condenser (condensor)* flashes on the display, inspect the condenser and its compartment. If it is dirty, clean it. Do the check not less than once a 6 months.



#### WARNING!

Do not touch the metal surface with bare hands. Risk of injury. Wear protective gloves. Clean carefully to avoid damaging the metal surface.

To inspect:

1. Open the door. Pull the filter up.

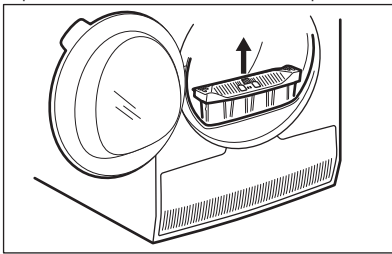

2. Open the condenser cover.

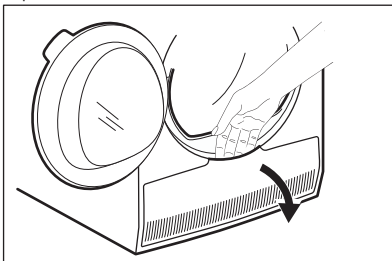

3. Turn the lever to unlock the condenser lid.

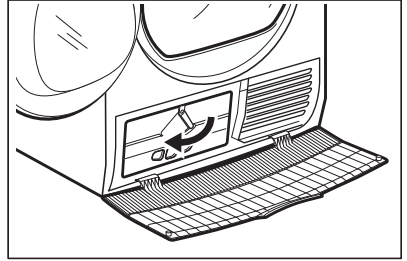

4. Lower the condenser lid.

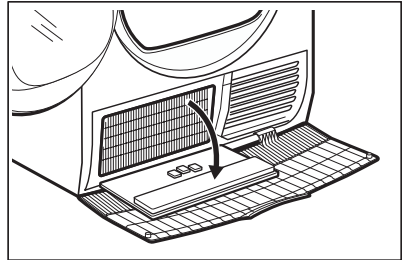

5. If necessary, remove the fluff from the condenser and its compartment. You can use a wet cloth and/or a vacuum cleaner with a brush attachment.

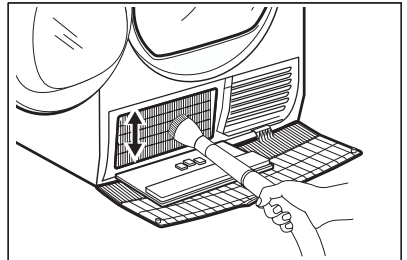

6. Close the condenser lid.
7. Turn the lever until it clicks into position.
8. Put the filter back.

### 10.4 Cleaning the drum



#### WARNING!

Disconnect the appliance before you clean it.

Use a standard neutral soap detergent to clean the inner surface of the drum and

drum lifters. Dry the cleaned surfaces with a soft cloth.



**CAUTION!**

Do not use abrasive materials or steel wool to clean the drum.



**CAUTION!**

Do not use furniture cleaning agents or cleaning agents which can cause corrosion to clean the appliance.

## 10.5 Cleaning the control panel and housing

Use a standard neutral soap detergent to clean the control panel and housing.

Use a moist cloth to clean. Dry the cleaned surfaces with a soft cloth.

## 10.6 Cleaning the airflow slots

Use a vacuum cleaner to remove fluff from the airflow slots.

# 11. TROUBLESHOOTING

Problem 1)	Possible cause	Remedy
The tumble dryer does not operate.	The tumble dryer is not connected to the mains supply.	Connect to the mains socket. Check fuse in fuse box (domestic installation).
	The door is open.	Close the door.
	The On/Off (Aan/Uit) button was not pushed.	Push the On/Off (Aan/Uit) button.
	The Start/Pause (/Pauze) button was not touched.	Touch the Start/Pause (/Pauze) button.
	The appliance is in standby mode.	Push the On/Off (Aan/Uit) button.

Problem 1)	Possible cause	Remedy
Unsatisfactory drying result.	Incorrect program selection.	Select a suitable program. <b>2)</b>
	The filter is clogged.	Clean the filter. <b>3)</b>
	Dryness (Droogtegraad) option was set to  iron dry (strijk-droog). <sup>4)</sup>	Change Dryness (Droogtegraad) option to higher level.
	The load was too large.	Do not exceed the maximum load size.
	The airflow slots are clogged.	Clean the airflow slots at the bottom of the appliance.
	Dirt on the humidity sensor in the drum.	Clean the front surface of the drum.
	Dryness level not set to desired level.	Adjust the dryness level. <b>5)</b>
	The condenser is clogged.	Clean the condenser. <b>3)</b>
The loading door does not close	The filter is not locked into position.	Put the filter in the correct position.
	Laundry is trapped between the door and the seal.	Remove trapped items and close the door.
Not possible to change the program or option.	After cycle start it is not possible to change the program or option.	Turn the tumble dryer off and on. Change the program or option as required.
Not possible to select an option. Acoustic signal is emitted.	The option you tried to select is not available for the selected program.	Turn the tumble dryer off and on. Change the program or option as required.
Unexpected duration time on the display.	The drying duration is calculated according to load size and dampness.	This is automated — the appliance is working correctly.
Program inactive.	The water container is full.	Drain the water container, push the Start/Pause (/Pauze) button. <b>3)</b>

Problem 1)	Possible cause	Remedy
Drying cycle too short.	Load size is small.	Select time program. The time value must be related to the load. To dry 1 item or a small amount of laundry we recommend short drying times.
	The laundry is too dry.	Select time program or higher dryness level (e.g. ☀️ <i>extra dry (droog)</i> )
Drying cycle too long <sup>6)</sup>	The filter is clogged.	Clean the filter.
	The load is too large.	Do not exceed the maximum load size.
	The laundry was not spun sufficiently.	Spin the laundry well.
	Too low or too high room temperature - this is not the appliance malfunction.	Ensure a room temperature higher than +5°C and lower than +35°C. Optimal room temperature to achieve best drying results is between 19°-24°C.

<sup>1)</sup> If there is an error message on the display (e.g. **E51**): Turn the tumble dryer off and on. Select a new program. Push the Start/Pause button. If the appliance does not operate contact the service centre and provide the error code.

<sup>2)</sup> Follow the program description — see PROGRAMS chapter

<sup>3)</sup> See chapter CARE AND CLEANING

<sup>4)</sup> Only dryers with Dryness (Droogtegraad) option

<sup>5)</sup> See HINTS AND TIPS chapter

<sup>6)</sup> Note: After a maximum of 5 hours the drying cycle ends automatically.

## 12. TECHNICAL DATA

Height x Width x Depth	850 x 600 x 630 mm (maximal 640 mm)
Max. depth with the appliance door open	1100 mm
Max. width with the appliance door open	950 mm
Adjustable height	850 mm (+ 15 mm - feet regulation)
Drum volume	118 l
Maximum load volume	<b>8 kg</b>
Voltage	230 V
Frequency	50 Hz
Total power	900 W

Energy efficiency class	<b>A++</b>
Energy consumption <sup>1)</sup>	<b>1,99 kWh</b>
Annual energy consumption <sup>2)</sup>	235 kWh
Left—on mode power absorption	0,13 W
Off mode power absorption	0,13 W
Type of use	Household
Permitted ambient temperature	+ 5°C to + 35°C
Level of protection against ingress of solid particles and moisture ensured by the protective cover, except where the low voltage equipment has no protection against moisture	<b>IPX4</b>
This product contains fluorinated greenhouse gases, hermetically sealed	
Gas designation	R134a
Weight	0,300 kg
Global-warming potential (GWP)	1430

1) With reference to EN 61121. 8kg of cotton centrifuged at 1000 rpm.

2) Energy consumption per year in kWh, based on 160 drying cycles of the standard cotton program at full and partial load, and the consumption of the low-power modes. Actual energy consumption per cycle will depend on how the appliance is used (REGULATION (EU) No 392/2012).

## 13. ACCESSORIES

### 13.1 Prepared for connectivity

This tumble dryer has been prepared for connectivity. Register your tumble dryer at [www.registeraeg.com](http://www.registeraeg.com) to receive information **about** when it will be possible to enable the connectivity functionality.

### 13.2 Stacking kit

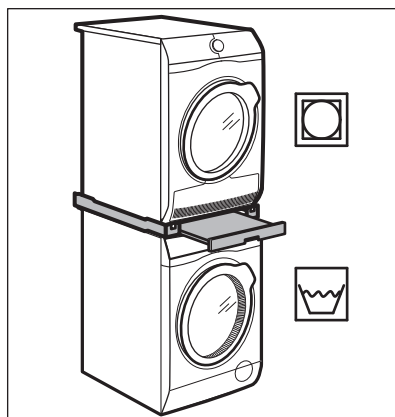

Accessory name: SKP11, STA9

Available from your authorised vendor.

Stacking kit can be used only between washing machines and tumble dryers specified in the leaflet. See the leaflet attached.

Read carefully the instructions supplied with the accessory.

### 13.3 Draining kit

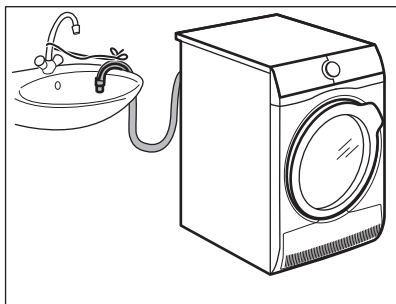

Accessory name: DK11.

Available from your authorised vendor (can be attached to some types of tumble dryer)

For thorough draining of the condensed water into a basin, siphon, gully, etc. After installation, the water container is drained automatically. The water container must stay in the appliance.

The installed hose must be minimum 50 cm to maximum 100 cm from floor level.

The hose cannot be in a loop. Decrease the length of the hose if necessary.

Read carefully the instructions supplied with the accessory.

### 13.4 Pedestal with drawer

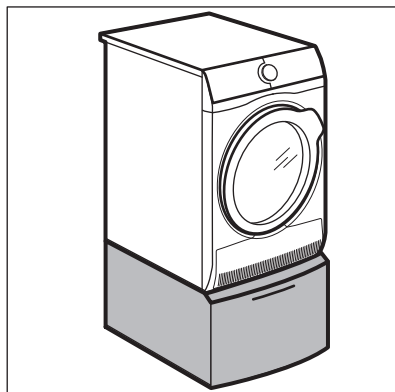

Accessory name: PDSTP10, E6WHPED2.

Available from your authorised vendor.

For increasing the height of the appliance in order to ease loading and unloading of laundry.

The drawer can be used for laundry storage e.g. : towels, cleaning products etc.

Read carefully the instructions supplied with the accessory.

## 14. ENVIRONMENTAL CONCERNS

Recycle the materials with the symbol . Put the packaging in applicable containers to recycle it. Help protect the environment and human health and to recycle waste of electrical and electronic appliances. Do not dispose appliances

marked with the symbol  with the household waste. Return the product to your local recycling facility or contact your municipal office.

# INHALTSVERZEICHNIS

1. SICHERHEITSHINWEISE.....	25
2. SICHERHEITSANWEISUNGEN.....	28
3. GERÄTEBESCHREIBUNG.....	30
4. BEDIENFELD.....	31
5. PROGRAMME (PROGRAMMA).....	32
6. OPTIONEN.....	35
7. VOR DER ERSTEN INBETRIEBNAHME.....	36
8. TÄGLICHER GEBRAUCH.....	36
9. TIPPS UND HINWEISE.....	39
10. REINIGUNG UND PFLEGE.....	40
11. FEHLERSUCHE.....	43
12. TECHNISCHE DATEN.....	45
13. ZUBEHÖR.....	46

## FÜR PERFEKTE ERGEBNISSE

Danke, dass Sie sich für dieses AEG Produkt entschieden haben. Wir haben es geschaffen, damit Sie viele Jahre von seiner ausgezeichneten Leistung und den innovativen Technologien, die Ihnen das Leben erleichtern, profitieren können. Es ist mit Funktionen ausgestattet, die in gewöhnlichen Geräten nicht vorhanden sind. Nehmen Sie sich ein paar Minuten Zeit zum Lesen, um seine Vorzüge kennen zu lernen.

Besuchen Sie uns auf unserer Website, um:



Sich Anwendungshinweise, Prospekte, Fehlerbehebungs- und Service-Informationen zu holen:

**[www.aeg.com/webselfservice](http://www.aeg.com/webselfservice)**



Ihr Produkt für einen besseren Service zu registrieren:

**[www.registreaeg.com](http://www.registreaeg.com)**



Zubehör, Verbrauchsmaterial und Original-Ersatzteile für Ihr Gerät zu kaufen:

**[www.aeg.com/shop](http://www.aeg.com/shop)**

## REPARATUR- UND KUNDENDIENST

Bitte verwenden Sie ausschließlich Original-Ersatzteile für Ihre Produkte. Halten Sie folgende Angaben bereit, wenn Sie sich an den Kundendienst wenden: Modell, Produktnummer (PNC), Seriennummer. Diese Informationen finden Sie auf dem Typenschild.

 Warnungs-/Sicherheitshinweise

 Allgemeine Informationen und Empfehlungen

 Informationen zum Umweltschutz

Änderungen vorbehalten.



## 1. SICHERHEITSHINWEISE

Lesen Sie die mitgelieferte Gebrauchsanleitung sorgfältig vor Montage und Inbetriebnahme dieses Geräts. Bei Verletzungen oder Schäden infolge nicht ordnungsgemäßer Montage oder Verwendung des Geräts übernimmt der Hersteller keine Haftung. Bewahren Sie die Anleitung immer an einem sicheren und zugänglichen Ort zum späteren Nachschlagen auf.



- Lesen Sie die mitgelieferte Anleitung.

### 1.1 Sicherheit von Kindern und schutzbedürftigen Personen



#### WARNUNG!

Erstickungs- und Verletzungsgefahr sowie Gefahr einer dauerhaften Behinderung.

- Das Gerät kann von Kindern ab 8 Jahren und Personen mit eingeschränkten physischen, sensorischen oder geistigen Fähigkeiten oder mit mangelnder Erfahrung und/oder mangelndem Wissen nur dann verwendet werden, wenn sie durch eine für ihre Sicherheit zuständige Person beaufsichtigt werden oder in die sichere Verwendung des Geräts eingewiesen wurden und die mit dem Gerät verbundenen Gefahren verstanden haben.
- Kinder dürfen nicht mit dem Gerät spielen.
- Kinder bis zu 3 Jahren sind während des Betriebs unbedingt von dem Gerät fernzuhalten.
- Halten Sie sämtliches Verpackungsmaterial von Kindern fern und entsorgen Sie es auf angemessene Weise.
- Halten Sie alle Wasch- und Reinigungsmittel von Kindern fern.
- Halten Sie Kinder und Haustiere vom geöffneten Gerät fern.
- Falls Ihr Gerät mit einer Kindersicherung ausgestattet ist, empfehlen wir, diese einzuschalten.

- Kinder dürfen keine Reinigung und Wartung ohne Beaufsichtigung durchführen.

## 1.2 Allgemeine Sicherheit

- Nehmen Sie keine technischen Änderungen am Gerät vor.
- Wenn der Wäschetrockner auf einer Waschmaschine aufgestellt wird, muss die Befestigung mithilfe des Bausatzes Wasch-Trocken-Säule erfolgen. Der Bausatz Wasch-Trocken Säule, der bei Ihrem autorisierten Lieferanten erhältlich ist, kann nur für die in der mitgelieferten Anleitung aufgeführten Geräte verwendet werden. Lesen Sie die Anleitung aufmerksam vor der Montage (siehe Montageanleitung).
- Das Gerät kann freistehend oder unter einer Küchenarbeitsplatte in einer Nische mit den entsprechenden Abmessungen montiert werden (siehe Montageanleitung).
- Das Gerät darf nicht hinter einer verschließbaren Tür, einer Schiebetür oder einer Tür mit einem Scharnier auf der gegenüberliegenden Seite, aufgestellt werden, wenn dadurch eine vollständige Öffnung der Gerätetür verhindert wird.
- Die Lüftungsöffnung im Gerätesockel (falls vorhanden) darf nicht von einem Teppich, einer Matte oder einem Bodenbelag blockiert werden.
- **WARNUNG:** Das Gerät darf nicht durch ein externes Schaltgerät, wie einer Zeitschaltuhr, mit Strom versorgt oder an einen Schaltkreis angeschlossen werden, der vom einem Programm regelmäßig ein- und ausgeschaltet wird.
- Stecken Sie den Netzstecker erst nach Abschluss der Montage in die Steckdose. Wählen Sie eine Netzsteckdose, die nach der Installation des Geräts zugänglich ist.
- Der Raum, in dem das Gerät aufgestellt wird, muss gut belüftet sein, damit keine Gase in den Raum

zurückströmen, die von offenem Feuer oder von anderen Geräten stammen, die mit Brennstoffen arbeiten.

- Die Abluft darf nicht über denselben Abzug abgeleitet werden, über den der Dunstabzug von mit Gas oder sonstigen Brennstoffen betriebenen Geräten erfolgt.
- Wenn das Netzkabel beschädigt ist, muss es vom Hersteller, seinem autorisierten Kundenservice oder einer gleichermaßen qualifizierten Person ausgetauscht werden, um Gefahren durch elektrischen Strom zu vermeiden.
- Überschreiten Sie nicht die maximale Beladungsmenge von 8 kg (siehe Kapitel „Programmübersicht“).
- Verwenden Sie das Gerät nicht, wenn Teile davon mit industriellen Chemikalien verschmutzt sind.
- Wischen Sie die um das Gerät ggf. angesammelten Flusen und/oder Verpackungsrückstände weg.
- Benutzen Sie das Gerät niemals ohne Sieb. Reinigen Sie das Flusensieb vor oder nach jedem Gebrauch.
- Trocknen Sie keine ungewaschenen Wäschestücke im Trockner.
- Wäschestücke, die mit Speiseöl verschmutzt sind oder die mit Aceton, Alkohol, Kerosin, Fleckentfernern, Terpentin und Wachsentfernern behandelt worden sind, müssen vor dem Trocknen in dem Wäschetrockner in heißem Wasser und zusätzlichem Waschmittel gewaschen werden.
- Artikel wie Schaumgummi (Latexschaumgummi), Duschhauben, imprägnierte Textilien, gummibeschichtete Wäschestücke, Kleider oder Kissen mit Schaumgummipolster dürfen in dem Gerät nicht getrocknet werden.
- Weichspüler oder ähnliche Produkte dürfen nur entsprechend den Herstelleranweisungen benutzt werden.

- Entfernen Sie alle Gegenstände aus der Wäsche, die eine Entzündungsquelle darstellen könnten, z. B. Feuerzeuge oder Streichhölzer.
- Wenn Sie den Wäschetrockner vor dem Ende des Trockengangs anhalten müssen, entnehmen Sie sofort die gesamte Wäsche und breiten Sie diese zur Wärmeableitung aus.
- Der letzte Teil eines Trockenprogramms findet ohne Hitze statt (Abkühlzyklus), um sicherzustellen, dass die Wäsche auf einer Temperatur bleibt, bei der sie nicht beschädigt wird.
- Schalten Sie das Gerät immer aus und ziehen Sie den Netzstecker aus der Steckdose, bevor Reinigungsarbeiten durchgeführt werden.

## 2. SICHERHEITSANWEISUNGEN

### 2.1 Montage

- Entfernen Sie das gesamte Verpackungsmaterial.
- Montieren Sie ein beschädigtes Gerät nicht und benutzen Sie es nicht.
- Halten Sie sich an die mitgelieferte Montageanleitung.
- Seien Sie beim Bewegen des Gerätes vorsichtig, da es sehr schwer ist. Tragen Sie stets Sicherheitshandschuhe und festes Schuhwerk.
- Das Gerät darf nicht an einem Ort aufgestellt oder verwendet werden, an dem die Temperatur unter 5 °C absinken oder auf über 35 °C steigen kann.
- Der Boden, auf dem das Gerät aufgestellt werden soll, muss eben, stabil, hitzebeständig und sauber sein.
- Stellen Sie sicher, dass die Luft zwischen dem Gerät und dem Boden zirkulieren kann.
- Das Gerät muss stets in aufrechter Lage transportiert werden.
- Die Geräterückseite muss gegen die Wand zeigen.
- Überprüfen Sie den waagrechten Stand des Geräts mit einer Wasserwaage, wenn es an seinen

endgültigen Platz gestellt wird. Richten Sie es gegebenenfalls mit den Schraubfüßen entsprechend aus.

### 2.2 Elektrischer Anschluss



**WARNING!**  
Brand- und Stromschlaggefahr.

- Das Gerät muss geerdet sein.
- Stellen Sie sicher, dass die elektrischen Daten auf dem Typenschild den Daten Ihrer Stromversorgung entsprechen. Wenden Sie sich anderenfalls an eine Elektrofachkraft.
- Schließen Sie das Gerät unbedingt an eine sachgemäß installierte Schutzkontaktsteckdose an.
- Verwenden Sie keine Mehrfachsteckdosen oder Verlängerungskabel.
- Ziehen Sie nicht am Netzkabel, wenn Sie das Gerät vom Netzstrom trennen möchten. Ziehen Sie stets am Netzstecker.
- Fassen Sie das Netzkabel oder den Netzstecker nicht mit nassen Händen an.
- Das Gerät entspricht den EWG-Richtlinien.

## 2.3 Gebrauch



### WARNUNG!

Verletzungs-, Stromschlag-, Brand-, Verbrennungsgefahr sowie Risiko von Schäden am Gerät.

- Dieses Gerät ist ausschließlich zur Verwendung im Haushalt bestimmt.
- Trocknen Sie keine beschädigten (zerrissenen/ausgefranst) Wäschestücke mit Wattierungen oder Füllungen im Gerät.
- Trocknen Sie nur Textilien, die für den Wäschetrockner geeignet sind. Beachten Sie die Pflegehinweise auf dem Textiletikett.
- Für Wäsche, die mit einem Fleckenentferner behandelt wurde, muss vor dem Trocknen ein zusätzlicher Spülgang durchgeführt werden.
- Das Kondensat/destillierte Wasser darf nicht getrunken oder für das Zubereiten von Speisen verwendet werden. Dies kann bei Mensch und Tier gesundheitliche Schäden hervorrufen.
- Setzen oder stellen Sie sich nicht auf die geöffnete Gerätetür.
- Trocknen Sie keine tropfnassen Wäschestücke im Gerät.

## 2.4 Reinigung und Pflege



### WARNUNG!

Verletzungsgefahr sowie Risiko von Schäden am Gerät.

- Reinigen Sie das Gerät nicht mit Wasserspray oder Dampf.

- Reinigen Sie das Gerät mit einem weichen, feuchten Tuch. Verwenden Sie ausschließlich Neutralreiniger. Benutzen Sie keine Scheuermittel, scheuernde Reinigungsschwämmchen, Lösungsmittel oder Metallgegenstände.

## 2.5 Kompressor



### WARNUNG!

Das Gerät könnte beschädigt werden.

- Das Kompressorsystem des Wäschetrockners ist mit einem speziellem Mittel gefüllt, das keine Fluorchlorkohlenwasserstoffe enthält. Das System muss dicht bleiben. Eine Beschädigung des Systems kann zu einem Leck führen.

## 2.6 Entsorgung



### WARNUNG!

Verletzungs- und Erstickungsgefahr.

- Trennen Sie das Gerät vom Stromnetz und von der Wasserversorgung.
- Schneiden Sie das Netzkabel in der Nähe des Geräts ab, und entsorgen Sie es.
- Entfernen Sie das Türschloss, um zu verhindern, dass sich Kinder oder Haustiere in der Trommel einschließen.
- Entsorgen Sie das Gerät nach den lokalen Vorschriften zur Rücknahme und Entsorgung von Elektroaltgeräten (WEEE).

### 3. GERÄTEBESCHREIBUNG

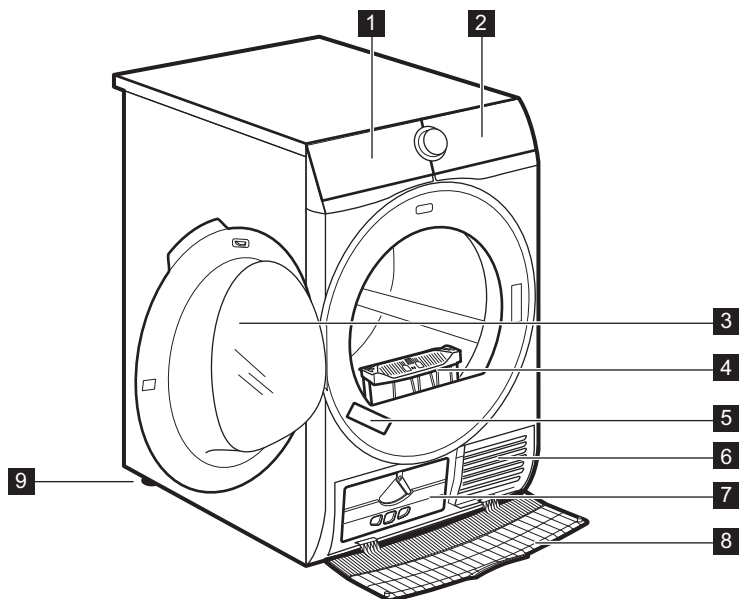

- 1 Behälter
- 2 Bedienfeld
- 3 Gerätetür
- 4 Sieb
- 5 Typenschild

- 6 Lüftungsschlitze
- 7 Kondensatordeckel
- 8 Kondensatorabdeckung
- 9 Schraubfüße



Für eine einfachere Beladung und Montage lässt sich der Türanschlag wechseln. (Siehe separates Merkblatt.)

## 4. BEDIENFELD

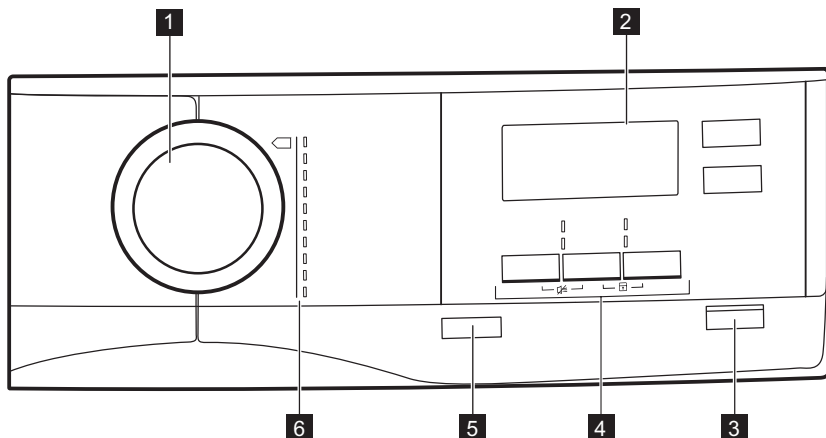











- |                                     |  |
|-------------------------------------|--|
| <b>1</b> Programmwahlschalter       | <b>5</b> Taste Ein/Aus (Aan/Uit) mit <i>Auto Off</i> -Funktion |
| <b>2</b> Display                    | <b>6</b> Programme   |
| <b>3</b> Taste Start/Pause (/Pauze) |  |
| <b>4</b> Optionen                   |  |



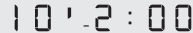

### 4.1 Display



Symbol auf dem Display	Symbolbeschreibung
80 kg MAX	Maximale Beladung
🕒	Die Zeitvorwahl ist eingeschaltet
30' - 20h	Auswahl der Zeitvorwahl (30 Min. - 20 Std.)
1 : 50	Anzeige der Programmdauer
🔊	Signal aus



Symbol auf dem Display	Symbolbeschreibung
	Die Kindersicherung ist eingeschaltet
	Trockengrad der Wäsche: Bügeltrocken, Schranktrocken, Schranktrocken+, Extratrocken
	Anzeige: <i>Wasserbehälter leeren</i>
	Anzeige: <i>Sieb reinigen</i>
	Anzeige: <i>Kondensator prüfen</i>
	Die Option Zeitwahl ist eingeschaltet
	Auswahl des Zeitprogramms (10 Min. - 2 Std.)
	Anzeige: <i>Trockenphase</i>
	Anzeige: <i>Knitterschutzphase</i>
	Anzeige: <i>Abkühlphase</i>

## 5. PROGRAMME (PROGRAMMA)



Programme (Programma)	Beladung <sup>1)</sup>	Eigenschaften/Pflegesymbol
 2) Baumwolle (Katoen)	<b>8 kg</b>	Baumwollwäsche. / 
Mischgewebe (Synthetika)	<b>3,5 kg</b>	Pflegeleichte Wäsche und Mischgewebe. / 
Mix (Mix)	<b>3 kg</b>	Baumwolle und Mischgewebe. / 

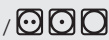





Programme (Programma)	Beladung <sup>1)</sup>	Eigenschaften/Pflegesymbol
Wolle (Wol)  	1 kg	<p>Wolltextilien. Sanftes Trocknen von handwaschbaren Wolltextilien. Nehmen Sie die Wäsche unmittelbar nach Abschluss des Programms aus dem Gerät.</p> <div data-bbox="580 304 956 547" style="text-align: center;">  <p><b>WOOL HAND WASH SAFE</b></p> </div> <p>Das Trockenprogramm Wolle dieser Maschine wurde von der Firma Woolmark auf das Trocknen von Wolltextilien mit der Pflegekennzeichnung „Handwäsche“ getestet und zugelassen, vorausgesetzt, dass die Wäsche gemäß der Anleitung auf dem Kleidungsetikett und gemäß den Angaben des Maschinenherstellers getrocknet wird. Beachten Sie die auf dem Kleidungsetikett angegebene empfohlene Art der Behandlung. M1525</p> <p>In Großbritannien, Irland, Hongkong und Indien ist das Woolmark-Symbol ein zertifiziertes Warenzeichen.</p>
Seide (Zijde) 	1 kg	Schonende Behandlung von handwaschbarer Seide. /   
Leichtbügeln (Strijkvrij)	1 kg (oder 5 Hemden)	Pflegeleichte Textilien, die nur leicht gebügelt werden müssen. Das Trocknungsergebnis kann je nach Gewebeatart unterschiedlich ausfallen. Schütteln Sie jedes Wäschestück leicht aus, bevor Sie es in das Gerät legen. Nehmen Sie die Wäsche unmittelbar nach Abschluss des Programms aus dem Gerät und hängen Sie sie auf Kleiderbügel. /   
Bettwäsche (Beddengoed)	3 kg	Bettwäsche, wie Einzel-/Doppeltbettlaken, Kopfkissen, Bettbezüge, Tagesdecken. /   
Sportkleidung (Sportkleding)	2 kg	Sportbekleidung, dünne und leichte Gewebe, Mikrofaser, Polyester. /   

Programme (Programma)	Beladung <sup>1)</sup>	Eigenschaften/Pflegesymbol
Outdoor 	2 kg	Outdoorkleidung, Sportgewebe, imprägnierte und atmungsaktive Jacken, Jacken mit herausnehmbarem Fleeceanteil oder Innenwattierung. Trocknergeeignet. / 
Daunen (Dekbed)	3 kg	Bettdecken in Normal- oder Übergröße und Kopfkissen (mit Feder-, Daunen- oder synthetischer Füllung). / 

1) Die Angabe des maximalen Gewichts bezieht sich auf trockene Wäsche.

2) Das  Baumwolle (Katoen) Programm in Kombination mit der Auswahl *Schrantrocken*  Trocken+ (Droogtegraad) ist das „Standard-Baumwollprogramm“. Es eignet sich zum Trocknen von normaler, feuchter Baumwollwäsche und ist in Bezug auf den Energieverbrauch zum Trocknen feuchter Baumwollwäsche das effizienteste Programm.



## 5.1 Programm- und Optionsauswahl

Programme <sup>1)</sup>	Optionen			
	Trocken+ (Droogtegraad)	Leise (Stil)	Knitterschutz (Anti-kreuk)	Zeitprogramm (Tijd)
 Baumwolle (Katoen)	■	■	■	■
Mischgewebe (Synthetica)	■	■	■	■
Mix (Mix)			■	■
Wolle (Wol)  				■ 2)
Seide (Zijde) 			■	
Leichtbügeln (Strijkvrij)			■	
Bettwäsche (Beddengoed)			■	
Sportkleidung (Sportkleding)			■	
Outdoor 				
Daunen (Dekbed)				

1) Sie können zusammen mit dem Programm eine oder mehrere Optionen wählen.

2) Siehe Kapitel OPTIONEN: Zeitprogramm (Tijd) beim Wolle (Wol) Programm



## 5.2 Verbrauchswerte



Programm	U/min/Restfeuchte	Trockenzeit	Energieverbrauch
Baumwolle (Katoen) 8 kg			
 Schranktrocken (Kastdroog)	1400 U/min/50%	130 Min.	1,67 kWh
	1000 U/min/60%	154 Min.	1,99 kWh
 Bügeltrocken (Strijkdroog)	1400 U/min/50%	97 Min.	1,21 kWh
	1000 U/min/60%	118 Min.	1,51 kWh
Mischgewebe (Synthetica) 3,5 kg			
 Schranktrocken (Kastdroog)	1200 U/min/40%	55 Min.	0,60 kWh
	800 U/min/50%	67 Min.	0,75 kWh



## 6. OPTIONEN

### 6.1 Trocken+ (Droogtegraad)

Diese Option ermöglicht Ihnen den erforderlichen Trockengrad einzustellen. Mögliche Auswahl:

 -   - bügelfertig - Stufe  
**Bügeltrocken.**

Stufe    - schrankfertig -  
**Schranktrocken** - Voreinstellung des Programms.

Stufe    <sup>+</sup> - schrankfertig  
**Schranktrocken +.**

Stufe     - schrankfertig  
**Extratrocken.**

### 6.2 Leise (Stil)

Der Geräuschpegel wird reduziert, ohne die Trockenqualität zu beeinträchtigen. Dabei verlängert sich die Programmdauer.

### 6.3 ECO

Diese Option ist standardmäßig bei allen Programmen eingeschaltet.

Der Stromverbrauch wird minimiert.

### 6.4 Knitterschutz (Anti-kreuk)

Verlängert die Knitterschutzphase (30 Minuten) am Ende des Trockenprogramms auf bis zu 120 Minuten. Nach der Trocknungsphase dreht sich die Trommel in kurzen Abständen, damit die Wäsche knitterfrei bleibt. Während der Knitterschutzphase kann Wäsche entnommen werden.

### 6.5 Zeitprogramm (Tijd)

Für Baumwolle, pflegeleichte Wäsche und Mischgewebe. Damit kann die Dauer des Trockenprogramms von min. 10 Minuten bis max. 2 Stunden (in Schritten von 10 Minuten) eingestellt werden. Wenn diese Option auf die höchste Stufe gestellt wird, erlischt die Anzeige.

## 6.6 Zeitprogramm (Tijd) beim Wolle (Wol) Programm

Option verfügbar für das Wolle (Wol)-Programm zur Einstellung des Trockengrads auf eine höhere oder niedrigere Stufe.

## 6.7 Zeitvorwahl (Startuitstel)



Ermöglicht die Startverzögerung eines Trockenprogramms um mindestens 30 Minuten und höchstens 20 Stunden.

1. Stellen Sie das Trockenprogramm und die Optionen ein.
2. Berühren Sie die Taste Zeitvorwahl (Startuitstel) wiederholt.

Das Display zeigt die Zeitvorwahl an (z.B. 12h, wenn das Programm nach 12 Stunden gestartet werden soll.)

3. Berühren Sie zum Einschalten der Option Zeitvorwahl (Startuitstel) die Taste Start/Pause (/Pauze).

Auf dem Display wird angezeigt, wie viel Zeit noch bis zum Programmstart verbleibt.

## 6.8 Signal (Zoemer)

Der Summer ertönt:

- Am Programmende
- Zu Beginn und am Ende der Knitterschutzphase

Das Signal ist werkseitig eingeschaltet. Mit dieser Option können Sie den Ton ein- oder ausschalten.

# 7. VOR DER ERSTEN INBETRIEBNAHME



Die hintere Trommelverpackung wird automatisch entfernt, wenn der Trockner zum ersten Mal eingeschaltet wird. Es können Geräusche zu hören sein.

Vor der ersten Inbetriebnahme:

- Reinigen Sie die Trommel des Wäschetrockners mit einem feuchten Tuch.
- Beladen Sie die Trommel mit feuchter Wäsche und starten Sie ein kurzes Programm (z. B. 30 Minuten).



Zu Beginn eines Trockengangs (in den ersten 3 - 5 Min.) ist der Geräuschpegel möglicherweise etwas höher. Die Ursache ist der Kompressoranlauf. Dies ist normal bei Geräten mit Kompressoren, wie Kühlschränken und Gefriergeräten.

# 8. TÄGLICHER GEBRAUCH





## 8.1 Vorbereiten der Wäsche

- Schließen Sie die Reißverschlüsse.
- Wenn Sie Bettbezüge trocknen, knöpfen Sie diese zu.
- Trocknen Sie keine Krawatten oder lose Bänder (z.B. von Schürzen). Binden Sie sie zusammen, bevor Sie ein Programm starten.
- Entfernen Sie alle Gegenstände aus den Taschen.
- Drehen Sie Wäschestücke mit Baumwollfutter auf links.

Vergewissern Sie sich unbedingt, dass das Baumwollfutter außen ist.

- Wir empfehlen, die zu trocknende Gewebeart bei der Programmeinstellung zu berücksichtigen.
- Dunkle und helle Textilien sollten nicht zusammen getrocknet werden.
- Achten Sie auf die Auswahl von geeigneten Programmen für Baumwolle, Trikotwäsche und Strickwaren, um das Einlaufen der Wäsche zu verhindern.

- Achten Sie darauf, dass die Wäschemenge nicht das in der Programmübersicht angegebene oder auf dem Display angezeigte Gewicht überschreitet.
- Trocknen Sie nur trocknergeeignete Wäsche. Beachten Sie das Pflegeetikett der Textilien.
- Trocknen Sie nicht große und kleine Wäschestücke zusammen. Kleine Wäschestücke können sich in den großen verfangen und werden nicht getrocknet.

Pflegeetikett	Beschreibung
	Die Wäsche ist trocknergeeignet.
	Die Wäsche kann bei höheren Temperaturen getrocknet werden.
	Die Wäsche kann bei niedrigeren Temperaturen getrocknet werden.
	Die Wäsche ist nicht trocknergeeignet.

### 8.2 Einfüllen der Wäsche



**VORSICHT!**

Achten Sie darauf, dass die Wäsche nicht zwischen der Tür und der Gummidichtung eingeklemmt ist.

1. Ziehen Sie die Gerätetür auf.
2. Füllen Sie die Wäsche Stück für Stück ein.
3. Schließen Sie die Gerätetür.

### 8.3 Einschalten des Geräts

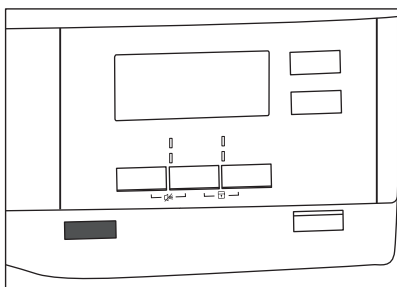

Einschalten des Geräts:

Drücken Sie die Ein/Aus (Aan/Uit)-Taste. Wenn das Gerät eingeschaltet ist, erscheinen einige Anzeigen auf dem Display.

### 8.4 Funktion Auto Off

Um den Energieverbrauch zu verringern, schaltet die Funktion Auto Off das Gerät in den folgenden Fällen automatisch aus:

- Die Taste Start/Pause (/Pause) wird nicht innerhalb von 5 Minuten berührt.
- 5 Minuten nach dem Programmende.

Drücken Sie zum Einschalten des Geräts die Taste Ein/Aus (Aan/Uit). Wenn das Gerät eingeschaltet ist, erscheinen auf dem Display einige Anzeigen.

### 8.5 Einstellen eines Programms

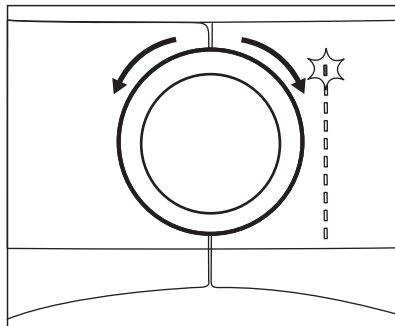

Wählen Sie das gewünschte Programm mit dem Programmwahlschalter aus.

Die voraussichtliche Programmdauer erscheint im Display.



Die angezeigte Trockenzeit bezieht sich auf eine Beladung mit 5 kg für Baumwollprogramme. Bei den anderen Programmen bezieht sich die Trockenzeit auf die empfohlene Beladung. Die Trockenzeit für Baumwollprogramme verlängert sich bei einer höheren Beladung als 5 kg.

## 8.6 Optionen

Sie können zusammen mit dem Programm eine oder mehrere Optionen wählen.

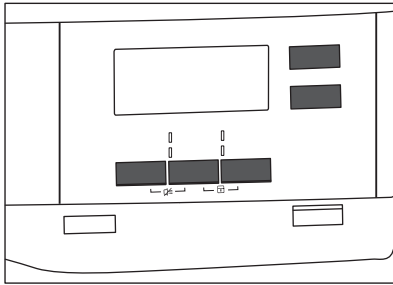

Drücken Sie zum Ein- und Ausschalten einer Option die entsprechende Taste oder eine Tastenkombination. Ist die Option eingeschaltet, leuchtet die Kontrolllampe über der Taste auf oder das Symbol erscheint auf dem Display.

## 8.7 Option Kindersicherung

Die Kindersicherung kann eingeschaltet werden, um zu verhindern, dass Kinder mit dem Gerät spielen. Die Kindersicherung sperrt alle Tasten sowie den Programmwahlschalter (diese Option sperrt nicht die Taste **Ein/Aus (Aan/Uit)**).

Einschalten der Kindersicherung:

- Bevor Sie die Taste **Start/Pause (/Pause)** berühren - das Gerät startet nicht
- Nachdem Sie die Taste **Start/Pause (/Pause)** berührt haben - die Programm- und Optionsauswahl ist ausgeschaltet.

## Einschalten der Kindersicherung:

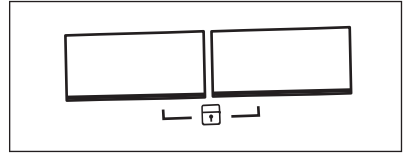

1. Schalten Sie den Wäschetrockner ein.
2. Wählen Sie eines der verfügbaren Programme.
3. Halten Sie zwei Tasten gleichzeitig gedrückt.

Das Symbol  erscheint im Display.

4. Berühren Sie zum Ausschalten der Kindersicherung obige Tasten erneut, bis das Symbol erlischt.

## 8.8 Starten eines Programms

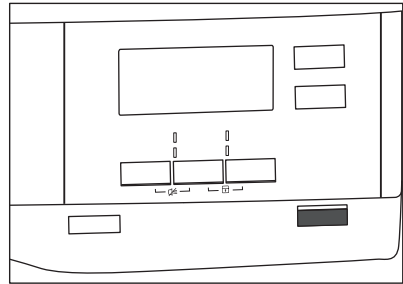

So starten Sie das Programm:

Berühren Sie die Taste **Start/Pause (/Pause)**.

Das Gerät startet und die Kontrolllampe über der Taste blinkt nicht mehr, sondern leuchtet konstant.

## 8.9 Programmänderung

Ändern eines Programms:

1. Drücken Sie zum Ausschalten des Geräts die Taste **Ein/Aus (Aan/Uit)**.
2. Drücken Sie zum Einschalten des Geräts nochmals die Taste **Ein/Aus (Aan/Uit)**.
3. Wählen Sie ein neues Programm.

## 8.10 Programmende

- i** Reinigen Sie das Sieb und leeren Sie den Wasserbehälter nach jedem Trockenprogramm. (Siehe Kapitel REINIGUNG UND PFLEGE)

Nach Abschluss des Trockenprogramms erscheint das Symbol  im Display. Ist die Option Signal (Zoemer) eingeschaltet, ertönt etwa eine Minute lang eine akustische Signalfolge.

- i** Wenn Sie das Gerät nicht ausschalten, startet die Knitterschutzphase (nicht bei allen Programmen). Das blinkende Symbol  zeigt an, dass die Knitterschutzphase durchgeführt wird. Während dieser Phase kann Wäsche entnommen werden.

Entnehmen der Wäsche:

1. Halten Sie zum Ausschalten des Geräts die Taste Ein/Aus (Aan/Uit) 2 Sekunden gedrückt.
2. Öffnen Sie die Tür des Geräts.
3. Entnehmen Sie die Wäsche.
4. Schließen Sie die Gerätetür.

## 9. TIPPS UND HINWEISE

### 9.1 Umwelttipps

- Schleudern Sie die Wäsche vor dem Trocknen ausreichend.
- Überschreiten Sie nicht die in der Programmübersicht aufgeführten Füllmengen.
- Reinigen Sie das Sieb nach jedem Trockengang.
- Benutzen Sie keinen Weichspüler für Wäsche, die Sie anschließend in den Trockner geben. Im Wäschetrockner wird die Wäsche automatisch weich.
- Verwenden Sie destilliertes Wasser, wie für Dampfbügeleisen. Reinigen Sie ggf. das destillierte Wasser (z.B. mit einem Kaffeefilter), um Partikel zu entfernen.
- Verstellen Sie nicht die Lüftungsschlitze am Boden des Geräts.
- Stellen Sie sicher, dass der Aufstellungsort des Geräts gut belüftet ist.

### 9.2 Einstellen des standardmäßigen Trockengrads

Ändern des voreingestellten Trockengrads:

1. Schalten Sie das Gerät ein.
2. Wählen Sie eines der verfügbaren Programme.
3. Halten Sie die Tasten **Trocken+ (Droogtegraad)** und **Knitterschutz (Anti-kreuk)** gleichzeitig gedrückt.

Das Display zeigt eines der folgenden Symbole an:

 - Höchster Trockengrad

 - Extratrocken

 - Voreingestellter Trockengrad

4. Berühren Sie die Taste **Start/Pause (/Pauze)** wiederholt, bis der gewünschte Trockengrad angezeigt wird.

Trocken-grad	Symbole im Display	
Höchster Trockengrad	± [Wassertröpfchen-Symbol]	[0] _
Extratrocken	+ [Wassertröpfchen-Symbol]	[0] =
Voreingestellter Trockengrad	[Wassertröpfchen-Symbol]	[0] E

- Halten Sie zum Speichern der Einstellung die Tasten **Trocken+ (Droogtegraad)** und **Knitterschutz (Anti-kreuk)** gleichzeitig etwa 2 Sekunden gedrückt.

### 9.3 Ausschalten der Behälteranzeige

Die Anzeige des Wasserbehälters ist werkseitig eingeschaltet. Sie leuchtet am Ende des Trockenprogramms oder während des Programms, wenn der

Wasserbehälter voll ist. Wenn der Bausatz zur Ableitung des Kondenswassers installiert ist, wird das Wasser automatisch abgepumpt und die Anzeige kann ausgeschaltet werden.

Ausschalten der Anzeige:

- Schalten Sie das Gerät ein.
- Wählen Sie eines der verfügbaren Programme.
- Halten Sie die Tasten **Knitterschutz (Anti-kreuk)** und **Zeitprogramm (Tijd)** gleichzeitig gedrückt.

Eine von 2 Konfigurationen ist möglich:

- Die Anzeige Behälter (Reservoir)  ist eingeschaltet, wenn das Symbol  leuchtet - die Anzeige des Wasserbehälters ist dauerhaft **eingeschaltet**
- Die Anzeige Behälter (Reservoir)  leuchtet nicht, wenn das Symbol  leuchtet - die Anzeige des Wasserbehälters ist dauerhaft **ausgeschaltet**

## 10. REINIGUNG UND PFLEGE

### 10.1 Reinigen des Siebes

Am Ende jedes Programms leuchtet das Symbol  *Sieb (filter)* im Display und Sie müssen das Sieb reinigen.

-  Das Sieb hält die Flusen während des Trockengangs zurück.

- Öffnen Sie die Tür. Ziehen Sie das Sieb nach oben.

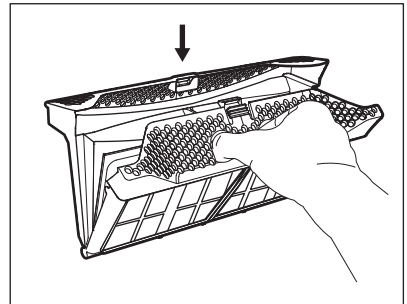
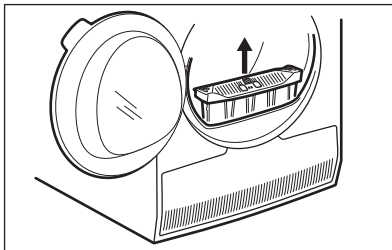

- Reinigen Sie beide Teile des Siebs mit der feuchten Hand.

- Drücken Sie auf den Haken, um das Sieb zu öffnen.



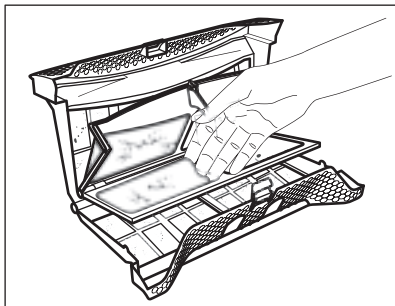

4. Reinigen Sie das Sieb ggf. mit einem Staubsauger. Schließen Sie das Sieb.
5. Entfernen Sie bei Bedarf Flusen aus der Siebaufnahme und der Dichtung. Hierfür können Sie einen Staubsauger verwenden. Setzen Sie das Sieb in seine Aufnahme ein.

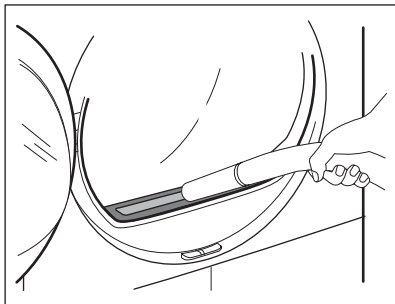

## 10.2 Leeren des Wasserbehälters

Der Kondensatbehälter muss nach jedem Trockengang entleert werden.

Wenn der Kondensatbehälter voll ist, stoppt das Programm automatisch. Das Symbol  *Behälter (Reservoir)* leuchtet im Display und Sie müssen Sie den Behälter leeren.

So leeren Sie den Behälter:

1. Ziehen Sie den Wasserbehälter heraus und halten Sie ihn waagrecht.

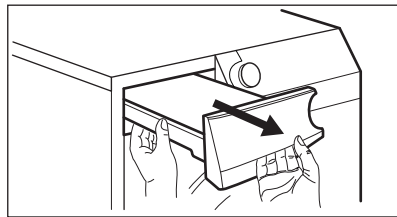

2. Ziehen Sie die Kunststoffverbindung heraus und entleeren Sie das Wasser in ein Waschbecken.

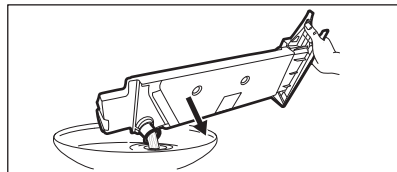

3. Drücken Sie die Kunststoffverbindung wieder ein und setzen Sie dem Wasserbehälter wieder in das Gerät.
4. Drücken Sie die Taste Start/Pause (/ Pauze), um das Programm fortzusetzen.

## 10.3 Reinigen des Kondensators

Wenn das Symbol  *Kondensator (Condensor)* im Display blinkt, müssen der Kondensator und sein Fach gereinigt werden. Sind sie verschmutzt, reinigen Sie beide. Führen Sie diese Kontrolle mindesten alle 6 Monate durch.



### WARNUNG!

Berühren Sie die Metalloberfläche nicht mit bloßen Händen. Verletzungsgefahr. Tragen Sie Schutzhandschuhe. Gehen Sie vorsichtig vor, damit die Metalloberfläche nicht beschädigt wird.

Prüfung:

1. Öffnen Sie die Tür. Ziehen Sie das Sieb nach oben.

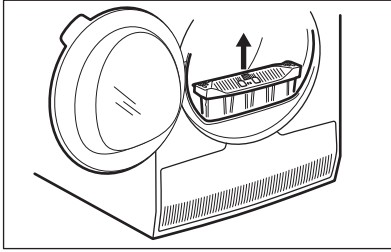

- Öffnen Sie die Kondensatorabdeckung.

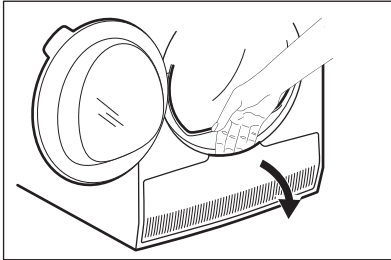

- Drehen Sie den Hebel, um den Kondensatordeckel zu entriegeln.

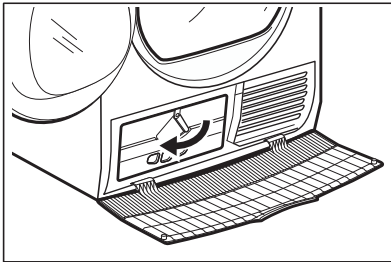

- Klappen Sie den Kondensatordeckel nach unten.

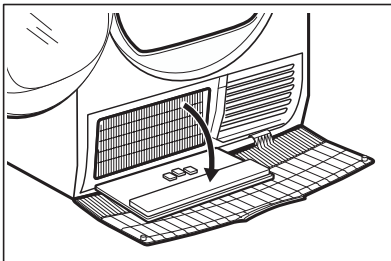

- Entfernen Sie nach Bedarf die Flusen aus dem Kondensator und seinem Fach. Hierzu können Sie einen feuchten Lappen und/oder einen

Staubsauger mit einem Bürstenaufsatz verwenden.

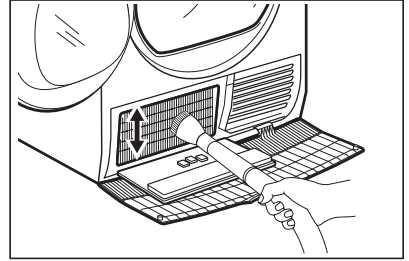

- Schließen Sie den Kondensatordeckel.
- Drehen Sie den Hebel, bis er einrastet.
- Setzen Sie das Sieb wieder ein.

## 10.4 Reinigen der Trommel



### WARNUNG!

Trennen Sie das Gerät vor der Reinigung von der Stromversorgung.

Verwenden Sie zur Reinigung der Trommelinnenfläche und der Abweiser einen handelsüblichen neutralen Reiniger. Trocknen Sie die gereinigten Flächen mit einem weichen Tuch.



### VORSICHT!

Verwenden Sie zur Reinigung der Trommel keine Scheuermittel oder Metallschwämmchen.

## 10.5 Bedienfeld und Gehäuse reinigen

Verwenden Sie einen handelsüblichen neutralen Reiniger zur Reinigung des Bedienfelds und Gehäuses.

Verwenden Sie zur Reinigung ein feuchtes Tuch. Trocknen Sie die gereinigten Flächen mit einem weichen Tuch.



### VORSICHT!

Verwenden Sie keine Möbelreiniger oder Reinigungsmittel, die eine Korrosion des Geräts verursachen können.

## 10.6 Reinigen der Lüftungsschlitze

Beseitigen Sie Flusen aus dem Lüftungsgitter mit einem Staubsauer.

## 11. FEHLERSUCHE

Störung <sup>1)</sup>	Mögliche Ursache	Abhilfe
Der Wäschetrockner funktioniert nicht.	Der Wäschetrockner ist nicht an die Stromversorgung angeschlossen.	Stecken Sie den Stecker in die Steckdose. Kontrollieren Sie die Sicherung der Hausinstallation.
	Die Tür ist offen.	Schließen Sie die Tür.
	Die Ein/Aus (Aan/Uit)-Taste wurde nicht gedrückt.	Drücken Sie die Ein/Aus (Aan/Uit)-Taste.
	Die Start/Pause (/Pauze)-Taste wurde nicht berührt.	Berühren Sie die Taste Start/Pause (/Pauze).
Nicht zufriedenstellendes Trockenergebnis.	Das Gerät befindet sich im Stand-by-Modus.	Drücken Sie die Ein/Aus (Aan/Uit)-Taste.
	Es wurde ein falsches Programm eingestellt.	Wählen Sie ein geeignetes Programm. <b>2)</b>
	Das Sieb ist verstopft.	Reinigen Sie das Sieb. <b>3)</b>
	Die Option Trocken+ (Droogtegraad) war auf  Bügeltrocken (Strijkdroog) eingestellt. <b>4)</b>	Stellen Sie die Option Trocken+ (Droogtegraad) auf eine höhere Stufe.
	Das Gerät war überladen.	Überschreiten Sie nicht die maximale Füllmenge.
	Die Lüftungsschlitze sind verstopft.	Reinigen Sie die Lüftungsschlitze am Boden des Geräts.
	Schmutz auf dem Feuchtigkeitssensor in der Trommel.	Reinigen Sie die vordere Fläche der Trommel.
	Der Trockengrad wurde nicht auf die gewünschte Stufe gestellt.	Stellen Sie den Trockengrad ein. <b>5)</b>
Der Kondensator ist verstopft.	Reinigen Sie den Kondensator. <b>3)</b>	
Die Einfülltür schließt nicht	Das Sieb ist nicht eingerastet.	Setzen Sie das Sieb korrekt ein.
	Zwischen der Tür und der Dichtung ist Wäsche eingeklemmt.	Entfernen Sie die eingeklemmten Wäschestücke und schließen Sie die Tür.

Störung 1)	Mögliche Ursache	Abhilfe
Das Programm oder die Option kann nicht geändert werden.	Nach dem Programmstart kann das Programm oder die Option nicht geändert werden.	Schalten Sie den Wäschetrockner aus und wieder ein. Ändern Sie bei Bedarf das Programm oder die Option.
Es kann keine Option gewählt werden. Es ertönt ein akustisches Signal.	Die Option, die Sie einschalten möchten, lässt sich nicht mit dem ausgewählten Programm kombinieren.	Schalten Sie den Wäschetrockner aus und wieder ein. Ändern Sie bei Bedarf das Programm oder die Option.
Unerwartete Daueranzeige auf dem Display.	Die Dauer des Trockenprogramms wird entsprechend der Wäschemenge und der Restfeuchte berechnet.	Dies geschieht automatisch - das Gerät funktioniert ordnungsgemäß.
Das Programm läuft nicht.	Der Wasserbehälter ist voll.	Leeren Sie den Wasserbehälter, drücken Sie die Start/Pause (/ Pause)-Taste. <b>3)</b>
Der Trocken- gang ist zu kurz.	Die Wäschemenge ist nicht ausreichend.	Wählen Sie ein Zeitprogramm. Die Zeitdauer ist entsprechend der Wäschemenge einzustellen. Wir empfehlen für ein Wäschestück oder eine kleine Wäschemenge kurze Trockenzeiten einzustellen.
	Die Wäsche ist zu trocken.	Wählen Sie ein Zeitprogramm oder einen höheren Trocknungsgrad (z. B.  <i>Extratrocken (Extra Droog)</i> )

Störung <sup>1)</sup>	Mögliche Ursache	Abhilfe
Der Trockengang ist zu lang <sup>6)</sup>	Das Sieb ist verstopft.	Reinigen Sie das Sieb.
	Das Gerät ist überladen.	Überschreiten Sie nicht die maximale Füllmenge.
	Die Wäsche wurde nicht genug geschleudert.	Schleudern Sie die Wäsche richtig.
	Die Raumtemperatur ist zu niedrig oder zu hoch; es handelt sich nicht um eine Gerätestörung.	Stellen Sie sicher, dass die Raumtemperatur zwischen +5 °C und +35 °C beträgt. Die optimale Raumtemperatur für die besten Trocknungsergebnisse liegt zwischen 19 °C und 24 °C.

<sup>1)</sup> Das Display zeigt eine Fehlermeldung an (z. B. **E51**): Schalten Sie den Wäschetrockner aus und wieder ein. Wählen Sie ein neues Programm. Drücken Sie die Start/Pause-Taste. Funktioniert das Gerät nicht, wenden Sie sich an den Kundendienst und geben Sie den Fehlercode an.

<sup>2)</sup> Lesen Sie die Programmbeschreibung - siehe Abschnitt PROGRAMME

<sup>3)</sup> Siehe Kapitel REINIGUNG UND PFLEGE

<sup>4)</sup> Nur Trockner mit der Option Trocken+ (Droogtegraad)

<sup>5)</sup> Siehe Kapitel TIPPS UND HINWEISE

<sup>6)</sup> Hinweis: Nach maximal 5 Stunden wird der Trockengang automatisch abgebrochen.

## 12. TECHNISCHE DATEN

Höhe x Breite x Tiefe	850 x 600 x 630 mm (max. 640 mm)
Max. Tiefe bei geöffneter Gerätetür	1100 mm
Max. Breite bei geöffneter Gerätetür	950 mm
Einstellbare Höhe	850 mm (+ 15 mm - FußEinstellung)
Trommelvolumen	118 l
Maximale Beladungsmenge	<b>8 kg</b>
Spannung	230 V
Frequenz	50 Hz
Gesamtleistungsaufnahme	900 W
Energieeffizienzklasse	<b>A++</b>
Energieverbrauch <sup>1)</sup>	<b>1,99 kWh</b>
Jährlicher Energieverbrauch <sup>2)</sup>	235 kWh
Leistungsaufnahme im Ein-Zustand	0,13 W
Leistungsaufnahme im Aus-Zustand	0,13 W

Einsatzgebiet	Haushalt
Zulässige Umgebungstemperatur	+5 °C bis +35 °C
Die Schutzverkleidung gewährleistet einen Schutz gegen das Eindringen von festen Fremdkörpern und Spritzwasser (Feuchtigkeit), außer an den Stellen, an denen das Niederspannungsgerät keinen Schutz gegen Feuchtigkeit besitzt.	<b>IPX4</b>
Das Gerät enthält hermetisch verschlossene fluorierte Treibhausgase.	
Gasbezeichnung	R134a
Gewicht	0,300 kg
Erderwärmungspotenzial (GWP)	1430

1) Gemäß EN 61121; bei einer Beladung von 8kg Baumwolle und einer Drehzahl von 1000 U/min.

2) Jährlicher Energieverbrauch in kWh, ausgehend von 160 Trockenprogrammen mit dem Standard-Baumwollprogramm bei voller Beladung und bei Teilbeladung und vom Verbrauch der energiesparenden Betriebsmodi. Der tatsächliche Energieverbrauch pro Trockenprogramm hängt davon ab, wie das Gerät verwendet wird (VERORDNUNG (EU) Nr. 392/2012).

## 13. ZUBEHÖR

### 13.1 Für die Vernetzung vorbereitet

Dieser Wäschetrockner ist für Vernetzung vorbereitet. Registrieren Sie Ihren Wäschetrockner auf [www.registerraeg.com](http://www.registerraeg.com), um Informationen **darüber** zu erhalten, wann die Vernetzungsfunktion aktiviert werden kann.

### 13.2 Wasch-Trocken-Säule

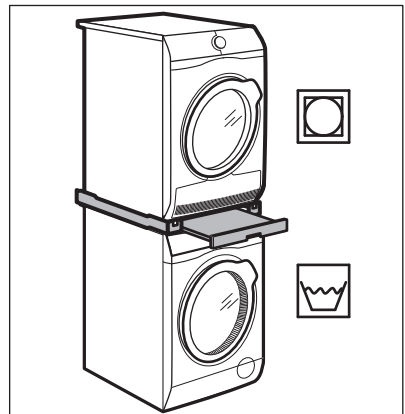

Zubehörbezeichnung: SKP11, STA9

Erhältlich bei Ihrem autorisierten Händler.

Der Bausatz Wasch-Trocken-Säule kann nur mit den in der Broschüre aufgeführten Waschmaschinen und Wäschetrocknern verwendet werden. Siehe beiliegende Broschüre.

Lesen Sie die mit dem Zubehör gelieferte Gebrauchsanleitung sorgfältig durch.

### 13.3 Kondensatablauf

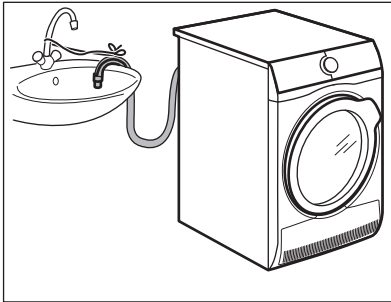

Zubehörbezeichnung: DK11.

Erhältlich bei Ihrem autorisierten Händler (kann bei einigen Modellen des Wäschetrockners angebracht werden)

Für die Ableitung des Kondenswassers in ein Waschbecken, einen Siphon, einen Gully o. ä.. Nach der Montage wird der Wasserbehälter automatisch geleert. Der Wasserbehälter muss im Gerät bleiben.

Der Schlauch muss mindestens 50 cm und höchstens 100 cm über dem Boden angebracht werden. Der Schlauch darf nicht zu einer Schlaufe geformt werden. Kürzen Sie den Schlauch bei Bedarf.

Lesen Sie die mit dem Zubehör gelieferte Gebrauchsanleitung sorgfältig durch.

### 13.4 Sockel mit Schublade

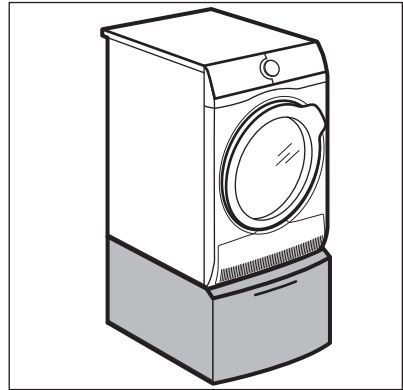

Zubehörbezeichnung: PDSTP10, E6WHPED2.

Erhältlich bei Ihrem autorisierten Händler.

Das Gerät steht höher und die Be- und Entladung ist einfacher.

Die Schublade kann zur Aufbewahrung von Wäsche benutzt werden, z. B. für Handtücher, Reinigungsmittel usw.

Lesen Sie die mit dem Zubehör gelieferte Gebrauchsanleitung sorgfältig durch.

## 14. UMWELTTIPPS

Recyceln Sie Materialien mit dem Symbol . Entsorgen Sie die Verpackung in den entsprechenden Recyclingbehältern.

Recyceln Sie zum Umwelt- und Gesundheitsschutz elektrische und elektronische Geräte. Entsorgen Sie

Geräte mit diesem Symbol  nicht mit dem Hausmüll. Bringen Sie das Gerät zu Ihrer örtlichen Sammelstelle oder wenden Sie sich an Ihr Gemeindeamt.

[www.aeg.com/shop](http://www.aeg.com/shop)



136944880-A-282016



**AEG**