

Tefal®

RACLETTE-GRILL-CRÊPIER



FR
NL
DE
EN
ES
PT
IT
EL
DA
NO
FI
SV
TR
AR
FA

CONSIGNES DE SÉCURITÉ

PRECAUTIONS IMPORTANTES :

- Utilisation, entretien et installation du produit : pour votre sécurité, merci de vous référer aux différents paragraphes de cette notice ou aux pictogrammes correspondants.
- Cet appareil est uniquement destiné à un usage domestique.
- Il n'a pas été conçu pour être utilisé dans les cas suivants qui ne sont pas couverts par la garantie :
 - dans les coins de cuisines réservés au personnel dans des magasins, bureaux et autres environnements professionnels,
 - dans les fermes,
 - par les clients des hôtels, motels et autres environnements à caractère résidentiel,
 - dans les environnements de type chambres d'hôtes.
- Ne jamais utiliser l'appareil sans surveillance.
- Cet appareil n'est pas prévu pour être utilisé par des personnes (y compris les enfants) dont les capacités physiques, sensorielles ou mentales sont réduites, ou des personnes dénuées d'expérience ou de connaissance, sauf si elles ont pu bénéficier, par l'intermédiaire d'une personne responsable de leur sécurité, d'une surveillance ou d'instructions préalables concernant l'utilisation de l'appareil. Il convient de surveiller les enfants pour s'assurer qu'ils ne doivent pas jouer avec l'appareil et utiliser l'appareil comme un jouet.

-  La température des surfaces accessibles peut être élevée lorsque l'appareil est en fonctionnement.
- Enlever tous les emballages, autocollants ou accessoires divers à l'intérieur comme à l'extérieur de l'appareil.
- Dérouler entièrement le cordon.
- **Modèles avec cordon amovible :**

Si le câble d'alimentation est endommagé, il doit être remplacé par un câble ou un ensemble spécial disponible auprès du fabricant ou de son service après vente.

Modèles avec cordon fixe :

Si le câble d'alimentation est endommagé, il doit être remplacé par le fabricant, son service après vente ou des personnes de qualification similaire afin d'éviter un danger.

- Vérifier que l'installation électrique est compatible avec la puissance et la tension indiquées sous l'appareil.
- Cet appareil ne doit pas être immergé. Ne jamais plonger dans l'eau l'appareil ni le cordon.
- Si une rallonge électrique est utilisée, elle doit être avec prise de terre incorporée et de section au moins équivalente.
- Ne brancher l'appareil que sur une prise avec terre incorporée.
- Cet appareil n'est pas destiné à être mis en fonctionnement au moyen d'une minuterie extérieure ou par un système de commande à distance séparé.

- Cet appareil peut être utilisé par des enfants à partir de 8 ans et plus et par des personnes ayant des capacités physiques, sensorielles ou mentales réduites ou un manque d'expérience et de connaissances à condition qu'elles aient reçu une supervision ou des instructions concernant l'utilisation de l'appareil en toute sécurité et qu'elles comprennent les dangers encourus. Le nettoyage et l'entretien par l'utilisateur ne doivent pas être effectués par des enfants, sauf s'ils ont plus de 8 ans et qu'ils sont surveillés.
- Maintenir l'appareil et son cordon hors de portée des enfants de moins de 8 ans.
- **Merci d'avoir acheté cet appareil TEFAL.**
- La société TEFAL se réserve le droit de modifier à tout moment, dans l'intérêt du consommateur, les caractéristiques ou composants de ses produits.

A FAIRE

- Lire attentivement les instructions de cette notice, communes aux différentes versions suivant les accessoires livrés avec votre appareil, et les garder à portée de main.
- Si un accident se produit, passer de l'eau froide immédiatement sur la brûlure et appeler un médecin si nécessaire.
- Les fumées de cuisson peuvent être dangereuses pour des animaux ayant un système de respiration particulièrement sensible, comme les oiseaux. Nous conseillons aux propriétaires d'oiseaux de les éloigner du lieu de cuisson.
- N'utiliser que la plaque fournie avec l'appareil ou acquise auprès du Centre de Service Agréé.
- Poser l'appareil au centre de la table, hors de portée des enfants.
- Veiller à l'emplacement du cordon avec ou sans rallonge, afin de ne pas gêner la circulation des convives autour de la table, de telle sorte que personne ne s'entrave dedans.
- Pour préserver le revêtement de la plaque de cuisson (selon modèle), toujours utiliser une spatule plastique ou en bois.
- La résistance ne se nettoie pas. Si elle est vraiment sale, attendre son complet refroidissement et la frotter avec un chiffon sec.
- Vérifier que l'appareil est débranché avant le nettoyage manuel de ses éléments.
- Pendant le refroidissement, garder l'appareil hors de portée des enfants.

A NE PAS FAIRE

- Ne jamais brancher l'appareil lorsqu'il n'est pas utilisé.
- Ne jamais placer votre appareil directement sur un support fragile (table en verre, nappe, meuble verni,...) ou sur un support de type nappe plastique.

- Pour éviter la surchauffe de l'appareil, ne pas le placer dans un coin ou contre un mur.
- Ne pas faire de cuisson en papillote.
- Ne pas déplacer l'appareil lorsqu'il est chaud.
- Ne pas laisser les coupelles chauffer à vide.
- Ne jamais interposer de feuille d'aluminium ou tout autre objet entre la plaque et la résistance.
- Ne pas couper directement sur la plaque.
- Ne pas poser la plaque chaude sur une surface fragile, ou sous l'eau.

CONSEILS/INFORMATIONS

- Pour votre sécurité, cet appareil est conforme aux normes et réglementations applicables (Directives Basse Tension, Compatibilité Electromagnétique, Matériaux en contact des aliments, Environnement, ...).
- Lors de la première utilisation, un léger dégagement d'odeur et de fumée peut se produire.
- Tout aliment solide ou liquide entrant en contact avec les pièces marquées du logo  ne peut être consommé.

ENVIRONNEMENT



Participons à la protection de l'environnement !

- ① Votre appareil contient de nombreux matériaux valorisables ou recyclables.
- ➔ Confiez celui-ci dans un point de collecte pour que son traitement soit effectué.

VEILIGHEIDSINSTRUCTIES

BELANGRIJK

VOORZORGSMAATREGELEN

- Gebruik, onderhoud en installatie van het apparaat: gelieve voor uw eigen veiligheid de verschillende paragrafen van deze handleiding of de overeenkomstige pictogrammen te raadplegen.
- Uw apparaat is uitsluitend bedoeld om gebruikt te worden voor huishoudelijk gebruik.
- Deze is niet ontworpen voor een gebruik in de volgende gevallen, waarvoor de garantie niet geldig is:
 - in kleinschalige personeelskeukens in winkels, kantoren en andere arbeidsomgevingen,
 - op boerderijen,
 - door gasten van hotels, motels of andere verblijfsvormen,
 - in bed & breakfast locaties.
- Laat het apparaat nooit in werking zonder toezicht.
- Dit apparaat is niet bedoeld om zonder hulp en of toezicht gebruikt te worden door kinderen of andere personen indien hun fysieke, zintuiglijke of mentale vermogen hen niet in staat stellen dit apparaat op een veilige wijze te gebruiken. Let erop dat kinderen niet met het apparaat spelen en het niet als speelgoed gebruiken.

-  Wanneer het apparaat aanstaat, kan de temperatuur hoog oplopen.
- Verwijder de verpakking, stickers en accessoires aan de binnen- en de buitenkant van het apparaat.
- Rol het snoer volledig uit.
- **Indien het apparaat voorzien is van een vast snoer:**

Wanneer het netsnoer is beschadigd dient deze te worden vervangen door de fabrikant, zijn servicedienst of een gelijkwaardig gekwalificeerd persoon om een gevaarlijke situatie te voorkomen.

Indien het apparaat voorzien is van een afneembaar snoer:

Indien het netsnoer beschadigd is, moet dit vervangen worden door een speciaal snoer dat verkrijgbaar is bij de fabrikant of zijn servicedienst.

- Controleer of de elektrische installatie geschikt is voor de op het apparaat aangegeven stroomsterkte en spanning.
- Houd het apparaat nooit onder de kraan. Dompel het apparaat en het snoer nooit in water.
- In geval van gebruik van een verlengsnoer, deze moet minimaal van een gelijke doorsnede zijn en geaard zijn.
- Steek de stekker van het apparaat enkel in een stopcontact met aarding.

- Dit apparaat is niet geschikt om gebruikt te worden in combinatie met een tijdschakelaar of afstandsbediening.
- Dit apparaat kan worden gebruikt door kinderen ouder dan 8 jaar en personen met beperkte fysieke, visuele of mentale mogelijkheden, of die een gebrek aan ervaring en kennis hebben indien ze gepaste instructies hebben gekregen zodat ze het apparaat op een veilige manier kunnen gebruiken en op de hoogte zijn van de gevaren die het gebruik van het apparaat met zich meebrengt. Kinderen mogen het apparaat niet reinigen of onderhouden tenzij ze ouder zijn dan 8 jaar en onder toezicht staan van een volwassene.
- Houd het apparaat en snoer buiten het bereik van kinderen jonger dan 8 jaar.
 - Wij danken u voor de aanschaf van dit TEFAL apparaat.
 - TEFAL behoudt zich het recht voor dit apparaat of onderdelen daarvan in het belang van de gebruiker te allen tijde zonder voorafgaande kennisgeving te wijzigen.

DOEN

- Lees de instructies van deze handleiding aandachtig door en houd ze binnen handbereik; deze handleiding betreft de verschillende modellen, aan de hand van de met het apparaat meegeleverde accessoires.
- Als iemand zich brandt, koel de brandplek dan gelijk met koud water en roep, indien nodig, de hulp in van een huisarts.
- De dampen die tijdens het bereiden van voedsel vrijkomen kunnen gevaarlijk zijn voor (huis)dieren met bijzonder gevoelige luchtwegen, zoals vogels. Wij raden u daarom aan eventuele vogels op een veilige afstand van de plek waar u het apparaat gebruikt te plaatsen.
- Gebruik alleen de bij het apparaat geleverde of bij een erkend service center gekochte bakplaat.
- Plaats het apparaat in het midden van de tafel buiten bereik van kinderen.
- Wees voorzichtig. Zorg er steeds voor dat het snoer en het verlengsnoer de mensen rondom de tafel niet hinderen.
- Gebruik altijd plastic of houten spatels om de anti-aanbaklaag van de bakplaat (afhankelijk van het model) niet te beschadigen.

- Het verwarmingselement dient niet gereinigd te worden. Indien het verwarmingselement echt zeer vuil is wacht u tot deze geheel is afgekoeld en wrijft u hem daarna met een droge doek af.
- Controleer of de stekker van het apparaat uit het stopcontact is verwijderd voordat u het reinigt.
- Tijdens het afkoelen van het apparaat, dient het buiten het bereik van kinderen te worden gehouden.

NIET DOEN

- Sluit het apparaat nooit aan als u het niet gebruikt.
- Plaats het apparaat nooit direct op een breekbare ondergrond (glazen tafel, tafelkleed, gelakt meubel...) of op een zachte ondergrond.
- Om oververhitting van het apparaat te voorkomen, dient u dit niet in een hoek of tegen een muur te plaatsen.
- Bereid geen voedsel dat in aluminiumfolie is verpakt.
- Verplaats het apparaat niet wanneer het nog warm is.
- Laat de schaaltes nooit leeg opwarmen.
- Steek nooit aluminiumfolie of andere voorwerpen tussen de plaat en de weerstand.
- Snijd de ingrediënten niet op de bakplaat.
- Plaats de warme plaat nooit op een breekbaar oppervlak. Dompel de warme plaat nooit in water.

ADVIES / INFORMATIE

- Voor uw veiligheid voldoet dit apparaat aan de toepasselijke normen en regelgevingen (Richtlijnen Laagspanning, Elektromagnetische Compatibiliteit, Materialen in contact met voedingswaren, Milieu...).
- Bij het eerste gebruik kan er gedurende de eerste minuten een beetje rook en een geur vrijkomen.
- Alle vaste of vloeibare etenswaren die in contact komen met de bestanddelen waarop het logo  staat, kunnen niet meer geconsumeerd worden.

MILIEU



■ Wees vriendelijk voor het milieu!

- ① Uw apparaat bevat materialen die geschikt zijn voor hergebruik.
- ➔ Lever het in bij het milieustation in uw gemeente of bij onze technische dienst.

SICHERHEITSHINWEISE

WICHTIGE VORSICHTSMAßNAHMEN

- Verwendung, Pflege und Einrichtung des Produkts: Lesen Sie zu Ihrer eigenen Sicherheit bitte die folgenden Punkte durch bzw. schauen Sie sich die zugehörigen Piktogramme an.
- Dieses Gerät ist ausschließlich für den Haushaltsgebrauch bestimmt.
- Es ist nicht für folgende Fälle bestimmt, in denen die Garantie nicht gilt:
 - Gebrauch in Kochecken für das Personal in Geschäften, Büros und sonstigen Arbeitsumfeldern,
 - Gebrauch auf landwirtschaftlichen Anwesen,
 - Gebrauch durch Gäste von Hotels, Motels und sonstigen Umfeldern mit Beherbergungscharakter,
 - Gebrauch in Umfeldern wie Gästezimmern.
- Betreiben Sie das Gerät nie ohne Aufsicht.
- Überlassen Sie niemals unbeaufsichtigt Kindern oder Personen das Gerät, wenn deren physische oder sensorische Fähigkeiten oder Mangel an Erfahrung und Wissen sie am sicheren Gebrauch hindern. Kinder müssen beaufsichtigt werden, um sicherzustellen, dass sie nicht mit dem Gerät spielen oder das Gerät als Spielzeug verwenden.
-  Die zugänglichen Flächen können während des Betriebs hohe Temperaturen erreichen.
- Entfernen Sie alle Verpackungen, Aufkleber und

sämtliches Zubehör innerhalb und außerhalb des Geräts.

- Rollen Sie das Netzkabel ganz aus.
- **Wenn Ihr Gerät mit einem abnehmbaren Stromkabel ausgestattet ist:**

Wenn das Stromkabel beschädigt ist, muss es gegen ein Spezialekabel oder eine Einheit ausgetauscht werden, die beim Hersteller oder beim Kundendienst erhältlich sind.

- **Wenn Ihr Gerät mit einem fest angebrachten Stromkabel ausgestattet ist:**

Wenn die Anschlussleitung dieses Gerätes beschädigt wird, muss sie durch den Hersteller oder einem autorisierten Kundendienst ersetzt werden, um Gefährdungen zu vermeiden.

- Stellen Sie sicher, dass die Stromversorgung mit der auf der Unterseite des Geräts angegebenen Stromstärke und Spannung übereinstimmt.
- Tauchen Sie das Gerät und das Kabel nicht ins Wasser.
- Wenn ein Verlängerungskabel verwendet wird, muss dieses mindestens den gleichen Querschnitt haben und eine Erdung besitzen.
- Schließen Sie das Gerät nur an eine geerdete Steckdose an.
- Dieses Gerät darf nicht über eine externe Schaltung oder eine separate Fernsteuerung betrieben werden. Lassen Sie die Zuleitung niemals in die Nähe von oder in Berührung mit heißen Teilen

des Gerätes, einer Wärmequelle oder scharfen Kanten kommen. Stellen Sie das Gerät nie unter leicht entflammbare Gegenstände (z.B. Vorhänge, Gardinen, etc.). Sollten Teile des Gerätes in Brand geraten, versuchen Sie nicht die Flammen mit Wasser zu löschen. Ziehen Sie den Netzstecker und ersticken Sie die Flammen mit einem feuchten Tuch. Ziehen Sie niemals den Stecker an der Zuleitung aus der Steckdose. Bewegen Sie das Gerät nicht so lange es heiß ist.

- Dieses Gerät darf von Kindern unter 8 Jahren und von Personen mit verminderten physischen, sensorischen oder mentalen Fähigkeiten oder auch bei mangelnder Erfahrung und Fachwissen benutzt werden, sofern diese beaufsichtigt werden oder im Hinblick auf den sicheren Gebrauch des Geräts unterwiesen wurden und sofern ihnen die damit verbundenen Gefahren bewusst sind. Reinigungs- und Wartungsarbeiten dürfen von Kindern nur dann ausgeführt werden, wenn diese über 8 Jahre alt sind und von Erwachsenen beaufsichtigt werden.
- Das Gerät und das Gerätekabel von Kindern unter 8 Jahren fernhalten.
- Wir freuen uns, dass Sie sich für ein Gerät von TEFAL entschieden haben.
- TEFAL behält sich das Recht vor, im Interesse des Verbrauchers Änderungen der technischen Eigenschaften und der Bestandteile vorzunehmen.

WAS ZU TUN IST

- Lesen Sie bitte die Gebrauchsanleitung sorgfältig durch und bewahren Sie diese griffbereit auf. Die Gebrauchsanleitung ist für alle Modelle gültig.
- Im Falle eines Unfalls, lassen Sie bitte sofort kaltes Wasser über die Verbrennung laufen und rufen Sie gegebenenfalls einen Arzt.

- Die Kochdämpfe können für Tiere mit einem besonders empfindlichen Atemsystem wie Vögel eine Gefahr darstellen. Vogelhaltern wird empfohlen, die Tiere vom Kochplatz entfernt zu halten.
- Verwenden Sie nur die mit dem Gerät mitgelieferte oder eine bei einem zugelassenen Servicezentrum erworbene Platte.
- Das Gerät in die Mitte des Tisches außer Reichweite für Kinder stellen.
- Achten Sie auf die Positionierung des Stromkabels mit oder ohne Verlängerungskabel, so dass die Bewegungsfreiheit der Gäste bei Tisch nicht beeinträchtigt wird und sich niemand darin verfängt.
- Benutzen Sie stets einen Spatel aus Plastik oder Holz, um die Beschichtung der Platte (je nach Modell) nicht zu beschädigen.
- Die Heizspirale darf nicht gereinigt werden. Bei sehr stark verschmutzter Heizspirale: völlig abkühlen lassen und mit einem trockenen Tuch abreiben.
- Überprüfen Sie, ob das Gerät vom Stromnetz getrennt und abgekühlt ist, bevor Sie es reinigen.
- In der Abkühlphase darf das Gerät nicht in Reichweite von Kindern gelangen.

WAS SIE NICHT TUN DÜRFEN

- Das Gerät niemals am Stromkreislauf lassen, wenn es nicht in Betrieb ist.
- Das Gerät niemals direkt auf einen empfindlichen Untersatz stellen (Glastisch, Stoff, lackierte Möbel...). Die Benutzung auf einer weichen Unterlage, wie z.B. einer Kunststoffdecke, ist zu vermeiden.
- Zur Vermeidung von Überhitzung des Gerätes darf dieses nicht in Ecken oder an einer Wand aufgestellt werden.
- Grillen Sie keine in Alufolie gewickelten Speisen.
- Erhitzen Sie die Pfännchen nie leer.
- Legen Sie niemals Aluminiumfolie oder andere Objekte zwischen die Platte und das Heizelement.
- Schneiden Sie nicht direkt auf der Platte.
- Legen Sie die heiße Platte nicht auf eine instabile Oberfläche und halten Sie sie nicht unter Wasser.

TIPPS/INFORMATIONEN

- Für Ihre Sicherheit entspricht dieses Produkt allen gängigen Standards (Niederspannungsrichtlinie, elektromagnetische Verträglichkeit, Lebensmittelverordnung, Umweltschutz,...).
- Beim ersten Gebrauch kann es zu leichter Geruchsentwicklung kommen, diese ist nicht gesundheitsschädlich. Öffnen Sie in diesem Fall das Fenster und warten Sie, bis Sie keine Geruchs- und Rauchentwicklung mehr feststellen können.
- Lebensmittel, die mit Gegenständen in Berührung kommen, die dieses Symbol  tragen, dürfen nicht mehr verzehrt werden.

UMWELT



Denken Sie an den Schutz der Umwelt!

- ① Ihr Gerät enthält wertvolle Rohstoffe, die wieder verwertet werden können.
- ➔ Geben Sie Ihr Gerät deshalb bitte bei einer Sammelstelle Ihrer Stadt oder Gemeinde ab.

SAFETY INSTRUCTIONS

IMPORTANT PRECAUTIONS

- Operation, maintenance and product installation: for your safety, please refer to the different sections of this manual or the corresponding icons
- This appliance is intended for domestic household use only.
- Any commercial use, inappropriate use or failure to comply with the instructions, the manufacturer accepts no responsibility and the guarantee will not apply.
- It is not intended to be used in the following applications, and the guarantee will not apply for:
 - staff kitchen areas in shops, offices and other working environments;
 - farm houses;
 - by clients in hotels, motels and other residential type environments;
 - bed and breakfast type environments.
- Never leave the appliance unattended when in use.
- This appliance is not intended for use by persons (including children) with reduced physical, sensory or mental capabilities, or lack of experience and knowledge, unless they have been given supervision or instruction concerning use of the appliance by an adult responsible for their safety.
- Children should be supervised to ensure they do not play with the appliance and use the appliance as a toy.
-  Accessible surface temperatures can be high when the appliance is operating.

- Remove all packaging items, stickers or other accessories either on the inside or outside of the appliance.
- Unwind the power cord fully.
- **If your appliance is fitted with a removable power cord:**

If the supply cord is damaged, it must be replaced by a special cord or assembly available from a Tefal approved service centre.

If your appliance is fitted with a fixed power cord:

If the supply cord is damaged, it must be replaced by a Tefal approved service agent or similiary qualified persons in order to avoid a hazard.

- Make sure that the electric power supply is compatible with the power rating and voltage indicated on the bottom of the appliance.
- Never immerse the appliance in any liquid. Never immerse the appliance or its power cord in water.
- If it is necessary to use an extension lead ensure that it is of suitable construction and power rating, with an earth connection.
- The appliance should only be plugged into a socket outlet with an earth connection.
- This appliance is not intended to be operated by means of an external timer or separate remote-control system.
- This appliance can be used by children over the age of 8 and by persons with reduced physical, sensory or mental capabilities or lack of experience and knowledge if they have been given supervision or instruction concerning use of the appliance in a safe

way and understand the hazards involved. Cleaning and user maintenance must not be carried out by children, unless they are over 8 years of age and under adult supervision.

- Keep the appliance and its cord out of reach of children under the age of 8.
- Thank you for buying this TEFAL appliance.
- Our company has an ongoing policy of research and development and may modify these products without prior notice.

WHAT TO DO

- Read the instructions in this leaflet carefully and keep them to hand. They apply to every version depending on the accessories that come with your appliance.
- If an accident occurs, rinse the burn immediately with cold water and call a doctor if necessary.
- Cooking fumes may be dangerous for animals which have a particularly sensitive respiratory system, such as birds. We advise bird owners to keep them away from the cooking area.
- Only use the plate supplied with the appliance or purchased from an approved service centre.
- Place the appliance in the middle of the table, out of the reach of children.
- Take care with the location of the power cord, with or without an extension lead, so as not to disturb the movement of others around the table, and so that no one trips over it.
- To protect the coating on the cooking plate (depending on model), always use a plastic or wooden spatula.
- The heating element is not to be cleaned. If it is really dirty, wait until it has cooled down and wipe with a dry cloth.
- Always use on a flat, stable, heat-resistant surface.
- Check that the appliance is unplugged before cleaning.
- Keep the appliance out of the reach of children when it is cooling down.

WHAT NOT TO DO

- Never leave the appliance unattended when plugged in or in use.
- Never place the appliance directly on a fragile surface (glass table, tablecloth, varnished furniture, etc.) or on a soft surface such as a teatowel.
- To prevent the appliance from overheating, do not place it in a corner or against a wall.
- Do not wrap the food in foil while cooking.
- Do not move the appliance when it is hot.
- Do not allow the individual trays to heat up while empty.
- Never slide aluminium foil or any other object between the cooking plate and the heating element.
- Do not cut directly on the plate.
- Never place the hot plate on a fragile surface or under running water.

USAGE/INFORMATION

- For your safety, this appliance conforms to all applicable standards and regulations (Low Voltage Directive, Electromagnetic Compatibility, Food Compliant Materials, Environment, ...).
- Refer to the pictorial diagrams with these instructions for details about using your appliance.
- On first use, there may be a slight odour and a little smoke during the first few minutes, this is normal and will quickly disappear.
- Any solid or liquid foodstuff that comes into contact with the parts marked with the logo  should not be consumed.

ENVIRONMENT



Environment protection first!

- ① Your appliance contains valuable materials which can be recovered or recycled.
- ➔ Leave it at a local civic waste collection point.

CONSIGNAS DE SEGURIDAD

PRECAUCIONES IMPORTANTES

- Uso, mantenimiento e instalación del producto:
Para su seguridad, por favor, consulte los diferentes apartados de estas instrucciones o los pictogramas correspondientes.
- Este aparato se ha diseñado únicamente para un uso doméstico.
- El aparato no se ha diseñado para ser utilizado en los siguientes casos, que no están cubiertos por la garantía:
 - en zonas de cocina reservadas al personal en tiendas, oficinas y demás entornos profesionales,
 - en granjas,
 - por los clientes de hoteles, moteles y demás entornos de tipo residencial,
 - en entornos de tipo casas de turismo rural.
- No utilice nunca el aparato sin vigilancia.
- Este aparato no está previsto para ser utilizado por personas (incluso niños) cuyas capacidades físicas, sensoriales o mentales sean reducidas, o personas desprovistas de experiencia o de conocimiento, excepto si han podido beneficiarse a través de una persona responsable de su seguridad, de una vigilancia o instrucciones previas referentes al uso del aparato. Se recomienda vigilar a los niños para asegurarse de que no juegan con el aparato y que no lo utilizan como juguete.

-  La temperatura de las superficies accesibles puede aumentar cuando el aparato esté en funcionamiento.
- Retire todos los embalajes, autoadhesivos o accesorios tanto de dentro como de fuera del aparato.
- Desenrolle por completo el cable.

- **Si su aparato está equipado con un cordón desmontable:**

Si el cable de alimentación está dañado, tiene que sustituirlo por un cable o un conjunto especial disponible con el fabricante o en su servicio post-venta.

- **Si su aparato está equipado con un cordón fijo:**

Si el cable de alimentación está dañado, éste tiene que ser sustituido por el fabricante, o en un Servicio Técnico autorizado, o una persona cualificada, para evitar cualquier peligro.

- Compruebe que la instalación eléctrica es compatible con la potencia y la tensión indicadas debajo del aparato.
- No sumerja el aparato. No introduzca nunca en el agua ni el aparato ni el cable.
- Si se utiliza un alargador eléctrico, éste debe incorporar una toma de tierra.
- Conecte el aparato únicamente a una toma eléctrica de tierra.

- Este aparato no está destinado para ser puesto en marcha mediante un reloj exterior o un sistema de mando a distancia separado.
- Este aparato puede ser utilizado por niños mayores de 8 años y por personas con discapacidades físicas, sensoriales o mentales, o con falta de experiencia y conocimientos, si lo hacen supervisados o instruidos acerca del uso seguro del aparato y comprenden los peligros que dicho uso conlleva. La limpieza y mantenimiento a realizar por el usuario no deben ser llevados a cabo por niños, a menos que sean mayores de 8 años y lo hagan bajo supervisión de un adulto.
- Mantenga el aparato y su cable fuera del alcance de los niños menores de 8 años.
 - Le agradecemos que haya elegido este aparato TEFAL.
 - Nuestra sociedad se reserva el derecho de modificar en cualquier momento, en interés del consumidor, características o componentes de los productos.

QUÉ DEBE HACER

- Leer atentamente y guardar al alcance de la mano las instrucciones de este folleto, comunes a las diferentes versiones según los accesorios suministrados con el aparato.
- Si se produce un accidente, deje correr agua fría inmediatamente sobre la quemadura y acuda a un médico si fuera necesario.
- Los humos causados por la cocción pueden ser peligrosos para los animales que tengan un sistema respiratorio particularmente sensible, como los pájaros. Aconsejamos a los propietarios de pájaros que los alejen del lugar donde se realiza la cocción.
- Utilice exclusivamente la fuente suministrada con el aparato o adquirida en un centro de servicio autorizado.
- Coloque el aparato en el centro de la mesa, fuera del alcance de los niños.
- Cuando coloque el cable, con o sin alargador, compruebe que no entorpezca el paso de personas alrededor de la mesa, de modo que nadie tropiece con él.
- Para preservar el revestimiento de la placa de cocción (según el modelo), utilice siempre una espátula de plástico o de madera.
- La resistencia no se limpia. Si está muy sucia, esperar a que esté totalmente fría y frotarla con un trapo seco.
- Asegúrese de que el aparato esté desconectado antes de limpiarlo.
- Mantenga el aparato fuera del alcance de los niños cuando todavía se esté enfriando.

QUÉ NO DEBE HACER

- No conecte nunca el aparato cuando no lo esté utilizando.
- No coloque nunca el aparato directamente sobre un soporte frágil (mesa de cristal, mantel, mueble barnizado...) o sobre un soporte blando, tipo mantel de plástico.
- Para evitar el sobrecalentamiento del aparato, no lo coloque en una esquina o contra la pared.
- Nunca cocine los alimentos envueltos en papel de aluminio.
- No desplace el aparato mientras esté caliente.
- No deje los platillos vacíos calentándose.
- No coloque nunca hojas de aluminio ni ningún otro objeto entre la placa y la resistencia.
- No corte directamente los alimentos sobre la placa.
- No coloque la placa caliente sobre una superficie frágil o bajo el agua.

CONSEJOS/INFORMACIÓN

- Para su seguridad, este aparato es conforme a las normas y reglamentaciones aplicables (Directivas Baja Tensión, Compatibilidad Electromagnética, Materiales en contacto con alimentos, Medio Ambiente...).
- En la primera utilización, podrá producirse un ligero desprendimiento de olor y de humo durante los primeros minutos.
- Cualquier alimento sólido o líquido que entre en contacto con piezas marcadas con el logo  no podrá ser consumido.

MEDIO AMBIENTE



¡¡Participe en la conservación del medio ambiente!!

- ① Su electrodoméstico contiene materiales recuperables y/o reciclables.
- ➔ Entréguelo al final de su vida útil, en un Centro de Recogida Específico o en uno de nuestros Servicios Oficiales Post Venta donde será tratado de forma adecuada.

INSTRUÇÕES DE SEGURANÇA

CONSELHOS IMPORTANTES

- Utilização, manutenção e instalação do produto: para sua segurança, queira consultar os diferentes parágrafos deste folheto ou os pictogramas correspondentes.
- Este aparelho foi concebido apenas para uma utilização doméstica.
- Não foi concebido para ser utilizado nos casos seguintes, que não estão cobertos pela garantia:
 - em cantos de cozinha reservados aos funcionários nas lojas, escritórios e outros ambientes profissionais,
 - em quintas,
 - pelos clientes de hotéis, motéis e outros ambientes de carácter residencial,
 - em ambientes do tipo quartos de hóspedes.
- Nunca utilize o aparelho sem vigilância.
- Este aparelho não foi concebido para ser utilizado por pessoas (incluindo crianças) cujas capacidades físicas, sensoriais ou mentais se encontram reduzidas, ou por pessoas com falta de experiência ou conhecimento, a não ser que tenham sido devidamente acompanhadas e instruídas sobre a correcta utilização do aparelho, pela pessoa responsável pela sua segurança. É importante vigiar as crianças para garantir que não brincam com o aparelho e que não o utilizam como um brinquedo.

-  A temperatura das superfícies acessíveis pode subir quando o aparelho estiver a funcionar.
- Retire todas as embalagens, autocolantes ou acessórios diversos tanto do interior como do exterior do aparelho.
- Desenrole totalmente o cabo.
- **Se o seu aparelho estiver equipado com um cabo amovível:**

Se o cabo de alimentação se encontrar de alguma forma danificado, deverá ser substituído por um cabo novo ou um conjunto especial disponível junto do fabricante ou de um Serviço de Assistência Técnica autorizado TEFAL.

Se o seu aparelho estiver equipado com um cabo fixo:

Se o cabo de alimentação se encontrar de alguma forma danificado, deverá ser substituído pelo fabricante, Serviço de Assistência Técnica autorizado TEFAL ou por uma pessoa qualificada por forma a evitar qualquer tipo de perigo para o utilizador.

- Certifique-se que a instalação eléctrica é compatível com a potência e a tensão indicadas por baixo do aparelho.
- Não deve imergir o aparelho em líquidos. Não coloque o aparelho ou o cabo de alimentação dentro de água.
- Caso necessite utilizar uma extensão, certifique-se que se encontra em perfeitas condições de funcionamento e com ligação à terra.

- Ligue o aparelho apenas a uma tomada com ligação à terra.
- Este aparelho não se destina a ser colocado em funcionamento por meio de um temporizador exterior ou de um sistema de controlo à distância separado.
- Este aparelho pode ser usado por crianças com mais de 8 anos de idade e por pessoas com capacidades físicas, sensoriais ou mentais reduzidas ou falta de experiência e de conhecimentos se forem supervisionadas ou ensinadas a utilizar o aparelho com toda a segurança e compreenderem os perigos envolvidos. A limpeza e manutenção não deverão ser efetuadas por crianças, exceto se tiverem mais de 8 anos de idade e forem supervisionadas.
- Mantenha o aparelho e o fio fora do alcance de crianças com menos de 8 anos de idade.
- Parabéns por ter adquirido este aparelho TEFAL.
- TEFAL reserva-se o direito de modificar a qualquer momento, no interesse dos consumidores, as características ou os componentes deste produto.

DEVE FAZER

- Leia com atenção o manual de instruções e guarde-o para futuras utilizações. Este manual é comum às diferentes versões, consoante os acessórios entregues com o seu aparelho.
- Em caso de acidente, passe imediatamente a queimadura por água fria e consulte um médico caso seja necessário.
- Os fumos de cozedura podem ser perigosos para os animais com um sistema respiratório particularmente sensível, como os pássaros. Aconselhamos os proprietários de pássaros a afastá-los do local de cozedura.
- Utilize apenas a placa fornecida com o aparelho ou adquirida junto de um Serviço de Assistência Técnica autorizado.
- Coloque o aparelho no centro da mesa, fora do alcance das crianças.
- Tenha cuidado com o local onde se encontra o cabo de alimentação (quer esteja ou não ligado a uma extensão) para não perturbar a circulação das pessoas à volta da mesa, de modo a que ninguém tropece no mesmo.

- Para preservar o revestimento da placa de cozedura (consoante o modelo), utilize sempre uma espátula de plástico ou madeira.
- A resistência não se lava. Se esta estiver muito suja, aguarde até arrefecer totalmente e limpe-a com um pano seco.
- Antes de proceder à sua limpeza, certifique-se que o aparelho se encontra desligado da corrente.
- Enquanto o aparelho estiver a arrefecer, mantenha-o fora do alcance das crianças.

NÃO DEVE FAZER

- Nunca ligue o aparelho se não estiver a ser utilizado.
- Nunca coloque o aparelho directamente sobre um suporte delicado (mesa de vidro, toalha, móvel envernizado...) ou sobre um suporte mole, do tipo toalha plástica.
- Para evitar o sobreaquecimento do aparelho, não o coloque num canto ou contra uma parede.
- Não cozinhe em papelote.
- Não desloque o aparelho quando estiver quente.
- Não deixe os tabuleiros aquecer em vazio.
- Não interpor folhas de alumínio ou qualquer outro objecto entre a placa e a resistência.
- Não corte directamente sobre a placa.
- Não coloque a placa quente sobre uma superfície frágil ou sob água corrente.

CONSELHOS/INFORMAÇÕES

- Para sua segurança, este aparelho está em conformidade com as normas e regulamentações aplicáveis (Directivas de Baixa Tensão, Compatibilidade Electromagnética, Materiais em contacto com os alimentos, Ambiente...).
- Aquando da primeira utilização, pode ocorrer uma ligeira libertação de cheiro e fumo durante os primeiros minutos.
- Qualquer alimento sólido ou líquido que entre em contacto com as peças marcadas com o símbolo  não deverá ser consumido.

AMBIENTE



Protecção do ambiente em primeiro lugar!

- ① O seu produto contém materiais que podem ser recuperados ou reciclados.
- ➔ Entregue-o num ponto de recolha para possibilitar o seu tratamento.

NORME DI SICUREZZA

PRECAUZIONI IMPORTANTI

- Utilizzo, manutenzione e installazione del prodotto: al fine di garantire la sicurezza, fare riferimento ai diversi paragrafi di queste istruzioni d'uso o ai simboli corrispondenti.
- Questo apparecchio è stato concepito per uso unicamente domestico.
- Non è stato ideato per essere utilizzato nei seguenti casi, che restano esclusi dalla garanzia:
 - in angoli cottura riservati al personale nei negozi, negli uffici e in altri ambienti professionali,
 - nelle fabbriche,
 - dai clienti di alberghi, motel e altre strutture ricettive residenziali,
 - in ambienti tipo camere per vacanze.
- Non lasciare mai l'apparecchio incustodito durante l'uso.
- Questo apparecchio non dovrebbe essere utilizzato da persone (compresi i bambini) le cui capacità fisiche, sensoriali o mentali sono ridotte, o da persone prive di esperienza o di conoscenza, tranne se hanno potuto beneficiare, tramite una persona responsabile della loro sicurezza, di una supervisione o di istruzioni preliminari relative all'utilizzo dell'apparecchio. È opportuno sorvegliare i bambini per assicurarsi che non giochino con l'apparecchio o lo utilizzino come un giocattolo.

-  La temperatura delle superfici accessibili può essere elevata quando l'apparecchio è in funzione.
- Rimuovere tutti gli imballaggi, gli adesivi o diversi accessori all'interno e all'esterno dell'apparecchio.
- Srotolare completamente il cavo.
- **Se l'apparecchio è dotato di un cavo rimovibile:** Se il cavo d'alimentazione è danneggiato, deve essere sostituito con un cavo o un kit speciale disponibile presso il fabbricante o il suo servizio post-vendita.

Se l'apparecchio è dotato di un cavo fisso:

Se il cavo di alimentazione è danneggiato, esso deve essere sostituito dal costruttore o dal suo servizio assistenza tecnica o comunque da una persona con qualifica simile, in modo da prevenire ogni rischio.

- Verificare che l'impianto elettrico sia compatibile con la potenza e la tensione indicate sotto l'apparecchio.
- Non immergere questo apparecchio. Non immergere mai nell'acqua l'apparecchio o il cavo.
- Se viene utilizzata una prolunga, quest'ultima deve presentare almeno una sezione equivalente ed essere dotata di messa a terra integrata.
- Allacciare l'apparecchio solamente a una presa con collegamento a terra incorporato.

- Questo apparecchio non è destinato a essere messo in funzione per mezzo di un timer esterno o di un sistema di comando a distanza separato.
- Questo apparecchio può essere utilizzato da bambini di età pari o superiore a 8 anni e da persone con ridotte capacità fisiche, mentali o sensoriali o senza alcuna esperienza o conoscenza del prodotto a condizione che siano sorvegliati o istruiti sull'uso sicuro dell'apparecchio e consapevoli dei relativi rischi. La pulizia e la manutenzione dell'apparecchio non devono essere effettuati da bambini, a meno che non abbiano più di 8 anni e siano sorvegliati da un adulto.
- Tenere l'apparecchio e il cavo fuori dalla portata dei bambini di età inferiore a 8 anni.
- **Grazie per aver acquistato questo apparecchio TEFAL.**
- La società TEFAL si riserva il diritto di modificare in qualsiasi momento, nell'interesse del consumatore, caratteristiche o componenti di questo prodotto.

DA FARE

- Leggere attentamente e tenere a portata di mano le istruzioni del presente foglietto illustrativo; esse fanno parte delle diverse versioni di accessori forniti insieme al vostro apparecchio.
- Nel caso di incidente, sciacquare immediatamente la scottatura con acqua fredda e chiamare un medico se necessario.
- I fumi di cottura possono essere pericolosi per gli animali con un sistema di respirazione particolarmente sensibile, come gli uccelli. Consigliamo di allontanare gli uccelli dal luogo di cottura.
- Utilizzare solo la piastra fornita con l'apparecchio o acquistata presso un centro assistenza autorizzato.
- Posizionare l'apparecchio al centro della tavola, fuori dalla portata dei bambini.
- Al momento del posizionamento del cavo con o senza prolunga, prendere tutte le precauzioni necessarie per non ostacolare la circolazione degli invitati attorno al tavolo, in modo che nessuno possa inciamparvi.
- Per proteggere il rivestimento della piastra di cottura (in base al modello), utilizzare sempre una spatola in plastica o in legno.

- La resistenza non può essere lavata. Se è davvero sporca, aspettare il suo completo raffreddamento e strofinarla con uno straccio asciutto.
- Prima della pulizia, verificare che l'apparecchio sia scollegato.
- Durante il tempo di raffreddamento, tenere l'apparecchio fuori dalla portata dei bambini.

DA NON FARE

- Non collegare mai l'apparecchio quando non viene utilizzato.
- Non appoggiare mai l'elettrodomestico direttamente su un supporto fragile (tavolo di vetro, panno, mobili smaltati...) o su un supporto morbido, come per esempio una tovaglia di gomma.
- Per evitare il surriscaldamento dell'apparecchio, non metterlo in un angolo o contro il muro.
- Non utilizzare per la cottura al cartoccio.
- Non spostare l'apparecchio quando è caldo.
- Non scaldare le scodelle a vuoto.
- Non inserire mai fogli di alluminio o altri oggetti tra la piastra e la resistenza.
- Non tagliare mai gli alimenti direttamente sulla piastra.
- Non collocare la piastra calda su una superficie fragile o sotto l'acqua.

IT

CONSIGLI/INFORMAZIONI

- Per la vostra sicurezza, questo prodotto è conforme alle norme in vigore (Direttiva Basso Voltaggio, Compatibilità elettromagnetica, Materiali compatibili con il cibo, Ambiente,...).
- Al primo utilizzo, è possibile che l'apparecchio emetta cattivo odore e fumi per i primi minuti.
- Gli alimenti solidi o liquidi venuti a contatto con le parti contrassegnate dal logo  non possono essere consumati.

AMBIENTE



■ Partecipiamo alla protezione dell'ambiente!

- ① Il vostro apparecchio è composto da diversi materiali che possono essere riciclati.
- ➔ Lasciatelo in un punto di raccolta o presso un Centro di smaltimento autorizzato.

ΟΔΗΓΙΕΣ ΑΣΦΑΛΕΙΑΣ

ΣΗΜΑΝΤΙΚΕΣ ΠΡΟΦΥΛΑΞΕΙΣ

- Χρήση, συντήρηση και εγκατάσταση του προϊόντος: Για την ασφάλειά σας, παρακαλείστε να ανατρέχετε στις σχετικές παραγράφους των οδηγιών ή στις αντίστοιχες εικόνες.
- Η παρούσα συσκευή προορίζεται αποκλειστικά για οικιακή χρήση.
- Δεν μπορεί να χρησιμοποιηθεί στις ακόλουθες, περιπτώσεις, οι οποίες δεν καλύπτονται από την εγγύηση:
 - Σε χώρους κουζίνας που χρησιμοποιούνται από, το προσωπικό σε καταστήματα, γραφεία και άλλα επαγγελματικά,
 - Σε αγροκτήματα,
 - Για χρήση από πελάτες ξενοδοχείων, πανδοχείων και άλλα οικιστικά περιβάλλοντα,
 - Σε περιβάλλοντα, τύπου ενοικιαζόμενων διαμερισμάτων.
- Μη μετακινείτε τη συσκευή ενώ μαγειρεύετε.
- Η συσκευή αυτή δεν πρέπει να χρησιμοποιείται από άτομα (συμπεριλαμβανομένων των παιδιών) με μειωμένες σωματικές αισθητηριακές ή διανοητικές ικανότητες ή άτομα χωρίς πείρα ή γνώση της συσκευής, εκτός αν έχουν λάβει σχετικές οδηγίες για τη χρήση της συσκευής ή επιτηρούνται από άτομο υπεύθυνο για την ασφάλειά τους. Τα παιδιά πρέπει να βρίσκονται υπό επίβλεψη προκειμένου να διασφαλιστεί

ότι δεν θα παίζουν με τη συσκευή ούτε θα την χρησιμοποιήσουν ως παιχνίδι.

-  Η θερμοκρασία των προσβάσιμων επιφανειών μπορεί να είναι αυξημένη κατά την ώρα λειτουργίας της συσκευής.
- Αφαιρέστε όλα τα υλικά συσκευασίας, τα αυτοκόλλητα ή τα διάφορα εξαρτήματα από το εσωτερικό και το εξωτερικό της συσκευής.
- Ξετυλίξτε εντελώς το καλώδιο.

- **Εάν η συσκευή σας διαθέτει σταθερό καλώδιο:** εάν καταστραφεί το καλώδιο, πρέπει να αντικατασταθεί από τον κατασκευαστή ή από κάποιο εξουσιοδοτημένο κέντρο σέρβις, ώστε να αποφύγετε τυχόν κινδύνους.

Εάν η συσκευή σας διαθέτει αφαιρούμενο καλώδιο:

εάν το καλώδιο τροφοδοσίας έχει φθαρεί, πρέπει να αντικατασταθεί με ένα καλώδιο ή μια συσκευή που διατίθεται ειδικά από την κατασκευάστρια εταιρεία ή το τμήμα εξυπηρέτησης μετά την πώληση της εταιρείας.

- Βεβαιωθείτε ότι η ισχύς της ηλεκτρικής σας εγκατάστασης αντιστοιχεί στην ισχύ που αναγράφεται στο κάτω μέρος της συσκευής.
- Μη βυθίζετε τη συσκευή μέσα σε υγρό: Μη βυθίζετε ποτέ τη συσκευή ή το καλώδιό της μέσα σε νερό.
- Εάν είναι αναγκαίο φροντίστε να χρησιμοποιήσετε προέκταση καλωδίου με γείωση.

- Να συνδέετε τη συσκευή μόνο σε ρευματοδότη με ενσωματωμένη γείωση.
- Η συσκευή αυτή δεν προορίζεται να τίθεται σε λειτουργία με εξωτερικό χρονοδιακόπτη ή χωριστό τηλεχειριστήριο.
- Η συσκευή αυτή μπορεί να χρησιμοποιείται από παιδιά άνω των 8 ετών και από άτομα με μειωμένες φυσικές, αισθητηριακές ή νοητικές ικανότητες ή με έλλειψη εμπειρίας και γνώσεων εφόσον επιτηρούνται ή τους έχουν δοθεί οδηγίες αναφορικά με τη χρήση της συσκευής με ασφαλή τρόπο και εφόσον τα άτομα αυτά κατανοούν του προκύπτοντες κινδύνους. Ο καθαρισμός και η συντήρηση χρήστη δεν πρέπει να διεξάγονται από παιδιά, εκτός εάν είναι άνω των 8 ετών και υπό επιτήρηση ενήλικα.
- Διατηρείτε τη συσκευή και το καλώδιό της εκτός εμβέλειας παιδιών κάτω των 8 ετών.
- **Σας ευχαριστούμε που αγοράσατε αυτή τη συσκευή TEFAL.**
- Η εταιρεία μας έχει μια τρέχουσα πολιτική έρευνας και διατηρεί το δικαίωμα να αλλάξει αυτά τα προϊόντα χωρίς καμία ειδοποίηση.

ΤΙ ΝΑ ΚΑΝΕΤΕ

- Διαβάστε προσεκτικά τις οδηγίες χρήσεως και κρατείστε τις. Οι οδηγίες είναι κοινές για διάφορους τύπους ανάλογα με ποια εξαρτήματα είναι εξοπλισμένη η συσκευή.
- Σε περίπτωση ατυχήματος, ρίξτε αμέσως κρύο νερό στο έγκραμα και εάν είναι απαραίτητο καλέστε γιατρό.
- Η δημιουργία καπνού μπορεί να είναι επικίνδυνη για ζώα με πολύ ευαίσθητο αναπνευστικό σύστημα, όπως τα πτηνά. Σας προτείνουμε να μην κρατάτε πτηνά στην κουζίνα.
- Να χρησιμοποιείτε αποκλειστικά την πλάκα που παρέχεται στη συσκευασία μαζί με τη συσκευή ή την πλάκα που αγοράσατε από ένα εξουσιοδοτημένο κέντρο σέρβις.
- Τοποθετήστε τη συσκευή στο κέντρο του τραπεζιού, μακριά από τα παιδιά.
- Προσέξτε τη θέση του καλωδίου με ή χωρίς προέκταση, για να μην ενοχλείτε την κυκλοφορία των συνδαιτυμόνων σας γύρω από το τραπέζι, ώστε να μην μπερδευτεί κανένα σε αυτό.

- Για να διατηρήσετε την επένδυση της πλάκας ψησίματος (ανάλογα με το μοντέλο), χρησιμοποιείτε πάντοτε μία πλαστική ή ξύλινη σπάτουλα.
- Η αντίσταση δεν καθαρίζεται. Εάν είναι πολύ βρώμικη, περιμένετε έως ότου κρυώσει εντελώς και τρίψτε τη με ένα στεγνό πανάκι.
- Πριν το καθάρισμα, βεβαιωθείτε τι η συσκευή δεν είναι στην ρίζα.
- Ενώ η συσκευή κρυνεί, κρατήστε τη μακριά από τα παιδιά.

ΤΙ ΝΑ ΜΗΝ ΚΑΝΕΤΕ

- Μην αφήνετε τη συσκευή χωρίς παρακολούθηση όταν είναι στην πρίζα ή όταν είναι σε λειτουργία.
- Ποτέ μην τοποθετείτε τη συσκευή απευθείας σε ευαίσθητες επιφάνειες (ανατρέξτε στην παράγραφο Καθαρισμός). Αποφύγετε να τη χρησιμοποιείτε πάνω σε μαλακή επιφάνεια σαν τον μουσαμά.
- Για να αποφύγετε την υπερθέρμανση της συσκευής, σας συνιστούμε να μην την τοποθετείτε σε γωνίες και να μην ακουμπάει στον τοίχο.
- Μην τοποθετείτε φαγητά που έχετε τυλίξει με αλουμινοχαρτο για ψήσιμο στη συσκευή.
- Μην μετακινείτε τη συσκευή ενώ είναι ζεστή.
- Μην αφήνετε τα μπολάκια να θερμαίνονται ενώ είναι άδεια.
- Μην παρεμβάλλετε ποτέ αλουμινοχαρτο ή άλλο υλικό ανάμεσα στην πλάκα και την αντίσταση.
- Μην κόβετε απευθείας επάνω στην πλάκα.
- Μην βάζετε ποτέ τη ζεστή πλάκα επάνω σε εύθραυστη επιφάνεια ή κάτω από νερό που τρέχει.

EL

ΣΥΜΒΟΥΛΕΣ/ ΠΛΗΡΟΦΟΡΙΕΣ

- Για την ασφάλειά σας, η συσκευή αυτή συμφωνεί με τα ισχύοντα πρότυπα και τους ισχύοντες κανονισμούς (Οδηγίες για τη χαμηλή τάση, την ηλεκτρομαγνητική συμβατότητα, τα υλικά σε επαφή με τροφές, το περιβάλλον κ.λπ.).
- Όταν χρησιμοποιήσετε τη συσκευή σας για πρώτη φορά, μπορεί να υπάρξει μια μικρή μυρωδιά και λίγος καπνός κατά τα πρώτα λεπτά.
- Κάθε στέρεα ή υγρή τροφή η οποία έρχεται σε επαφή με τα εξαρτήματα που φέρουν το λογότυπο  δεν πρέπει να καταναλώνονται.

ΠΕΡΙΒΑΛΛΟΝ



■ Ας συμβάλλουμε κι εμείς στην προστασία του περιβάλλοντος!

- ① Η συσκευή σας περιέχει πολλά αξιοποιήσιμα ή ανακυκλώσιμα υλικά.
- ➡ Παραδώστε την παλιά συσκευή σας σε κέντρο διαλογής ή ελλείψει τέτοιου κέντρου σε εξουσιοδοτημένο κέντρο σέρβις το οποίο θα αναλάβει την επεξεργασία της.

SIKKERHEDSANVISNINGER

VIGTIGE SIKKERHEDSFORANSTALTNINGER

- Anvendelse, vedligeholdelse og installation af produktet: Læs venligst de forskellige afsnit i denne brugsanvisning og undersøg de tilhørende piktogrammer af hensyn til Deres sikkerhed.
- Maskinen er udelukkende beregnet til brug i en almindelig husholdning.
- Den er ikke beregnet til brug under følgende forhold og en sådan brug er ikke dækket af garantien:
 - i et køkken forbeholdt personalet i butikker, på kontorer og i andre professionelle omgivelser,
 - på gårde,
 - af kunder på hoteller, moteller og andre beboelsesmæssige omgivelser,
 - i omgivelser af typen Bed and Breakfast.
- Efterlad aldrig apparatet uden opsyn, når det er i brug.
- Dette apparat er ikke beregnet til at blive brugt af personer (herunder børn), hvis fysiske, sensoriske eller mentale evner er svækkede eller personer blottet for erfaring eller kendskab, med mindre de er under opsyn eller har modtaget forudgående instruktioner om brugen af apparatet af en person, der er ansvarlig for deres sikkerhed. Børn skal være under opsyn for at sikre, at de ikke leger med apparatet og ikke bruger det som legetøj
-  De tilgængelige overfladers temperatur kan blive meget høj, når apparatet er i brug.

- Fjern al emballage, alle selvklebende mærkater og alt tilbehør både indvendigt og udvendigt i/ på apparatet.
- Rul ledningen helt ud.
- **Apparater med aftagelig ledning:**
Hvis strømkablet er beskadiget, skal det udskiftes med et nyt kabel eller med et specialsæt, som kan fås hos fabrikanten eller på det lokale servicecenter.

Apparater med fast ledning:

Hvis ledningen bliver beskadiget, skal den udskiftes af fabrikanten eller hans serviceværksted eller af en tilsvarende uddannet person for at undgå, at der opstår fare.

- Kontroller, at de elektriske installationer er i overensstemmelse med dem, som er angivet i bunden af apparatet.
- Apparatet må ikke nedsænkes i vand. Nedsænk aldrig hverken apparatet eller ledningen i vand.
- Hvis det er nødvendigt, bør en forlængerledning med tilsvarende diameter anvendes.
- Dette apparat er ikke beregnet til at fungere ved hjælp af en ekstern timer eller en særskilt fjernbetjening.
- Dette apparat må ikke bruges af børn under 8 år eller af personer med nedsatte fysiske, følelsesmæssige eller mentale evner, eller med mangel på erfaring eller viden, hvis de ikke er under opsyn eller er blevet instrueret

i, hvordan dette apparat bruges sikkert og forstår risikoen ved at bruge det. Rengøring og brugervedligeholdelse må ikke udføres af børn, medmindre de er over 8 år og under opsyn af en voksen.

- Hold apparatet og dets ledningen utilgængeligt for børn under 8 år.
- Tak fordi De har købt dette TEFAL produkt.
- Vores firma har en virksomhedspolitik for research og produktudvikling og kan ændre disse produkter uden varsel.

SÅDAN GØR DU

- Læs denne brugsanvisning grundigt og hav den liggende ved hånden til senere brug. Instruktionerne er fælles for de forskellige versioner alt efter hvilket tilbehør, der leveres sammen med Deres apparat.
- Skulle ulykken ske, skyl straks forbrændingen med koldt, rindende vand og tilkald en læge, hvis nødvendigt.
- Osen fra stegning kan være farlig for dyr, der har et følsomt åndedrætssystem som f.eks. fugle. Hvis der er fugle i hjemmet, anbefales det derfor at holde dem på afstand af det sted, hvor der steges.
- Brug kun den plade, der følger med apparatet eller som er købt hos et autoriseret serviceværksted.
- Stil apparatet midt på bordet, væk fra børns rækkevidde.
- Vær omhyggelig med placeringen af ledningen med eller uden forlængerledning for ikke at hæmme personernes færden rundt om bordet, og sørg for, at de ikke kan snuble over ledningen.
- For at beskytte kogepladens beklædning (i henhold til modellen) skal du altid benytte en paletkniv af plastik eller træ.
- Varmeelementet skal ikke rengøres. Hvis det er meget snavset, skal man vente til det er helt afkølet og gnide det med en tør klud.
- Kontroller at apparatet er kølet af og strømmen afbrudt, før apparatet rengøres.
- Hold apparatet uden for børns rækkevidde, mens det køler af.

GØR ALDRIG SÅDAN

- Tilslut aldrig apparatet, når det ikke bruges.
- Placer aldrig apparatet på en skrøbelig overflade (glasbord, dug, lakeret møbel, m.v.). Undgå at anvende apparatet på en blød overflade, såsom en dækkeserviet.
- For at undgå overophedning af apparatet bør det ikke placeres i et hjørne eller direkte op ad en væg.
- Pak ikke maden ind i sølvpapir, når den tilberedes.
- Flyt ikke apparatet, når det er varmt.
- Lad ikke de små pander stå under varmen uden indhold.
- Læg aldrig sølvpapir eller andre genstande mellem pladen og varmeelementet.
- Skær ikke direkte på pladen.

- Læg ikke den varme plade på en sart overflade, og læg den ikke i vand.

RÅD/OPLYSNINGER

- For at beskytte brugeren er dette apparat i overensstemmelse med gældende forskrifter og standarder (Direktiver om Lavspænding, Elektromagnetisk Kompatibilitet, Materialer i kontakt med fødevarer, Miljøbeskyttelse osv.).
- Ved første brug kan apparatet afgive en smule lugt og røg.
- Faste eller flydende fødevarer, der kommer i berøring med delene markeret med -logoet, må ikke indtages.

MILJØ



■ Vi skal alle være med til at beskytte miljøet!

- ① Apparatet indeholder mange materialer, der kan genbruges eller genvindes.
- ➔ Aflever det hos et specialiseret indsamlingscenter eller et autoriseret serviceværksted, når det ikke skal bruges mere.

DA

SIKKERHETSFORSKRIFTER

VIKTIGE FORHOLDSREGLER

- Bruk, vedlikehold og installering av produktet:
Av sikkerhetsgrunner, vennligst se de forskjellige avsnittene i denne bruksanvisningen eller de tilsvarende symboler.
- Dette apparatet er kun beregnet til bruk i hjemmet.
- Det er ikke ment for slik bruk som beskrives nedenfor, og som ikke dekkes av garantien:
 - i kjøkkenkroker forbeholdt personalet i butikker, på kontorer og andre arbeidsmiljøer;
 - på gårder;
 - av kundene på hotell, motell og andre steder med hjemlig preg;
 - på steder som f.eks. bed & breakfast.
- La aldri apparatet stå uten tilsyn når det er i bruk.
- Dette apparatet er ikke ment for personer (inkl. barn) med nedsatte fysiske, sensoriske eller psykiske evner, eller uerfarne personer, unntatt dersom de får tilsyn eller forhåndsinstruksjoner om anvendelsen av apparatet fra en person med ansvar for deres sikkerhet. Barn må holdes under oppsyn for å sikre seg at de ikke leker med apparatet
-  Temperaturen på de tilgjengelige overflatene kan være høy mens apparatet er i bruk.
- Fjern all emballasje, klistremerker og diverse beskyttelse inni og utenpå apparatet.

- Strekk ledningen helt ut.
- **Hvis apparatet er utstyrt med en avtakbar ledning:**

Dersom strømledningen er skadet, skal den erstattes med en ledning eller en spesiell pakke som kan fås hos produsenten eller dens kundeservice.

Hvis apparatet er utstyrt med en fast ledning:

Dersom nettleddningen er skadet, må den byttes av produsenten, dens serviceagent eller av en autorisert elektrohandler. Dette for å unngå fare ved bruk senere.

- Kontroller at de elektriske installasjonene er i overensstemmelse med dem som er angitt under apparatet.
- Dette apparatet skal ikke under vann. Senk aldri apparatet eller ledningen i vann.
- Hvis en skjøteledning er nødvendig, så sørg for å velge en skjøteledning med samme tverrsnitt og med en jordet stikkontakt.
- Ikke koble apparatet i annet enn jordet stikkontakt.
- Dette apparatet er ikke laget for å fungere med en utvendig timer eller et separat fjernkontrollsystem.
- Dette apparatet kan brukes av barn over 8 år og av personer med nedsatte fysiske, sensoriske eller mentale funksjoner eller manglende erfaring og kunnskap, så sant de er under betryggende

oppsyn eller har fått opplæring i anvendelsen av apparatet og er klar over risikoen ved bruk. Rengjøring og vedlikehold må ikke utføres av barn, med mindre de er over 8 år og under oppsyn av en voksen.

- **Apparat og ledning må være utilgjengelige for barn under 8 år.**
- Takk for at du valgte dette produktet fra TEFAL.
- Vårt firma driver kontinuerlig forskning og utvikling, og kan til enhver tid endre disse produktene uten forvarsel.

DETTE SKAL DU GJØRE

- Les nøye gjennom instruksjonene i denne veiledningen, og sørg for å ha den lett tilgjengelig ved senere bruk av apparatet. Disse instruksjonene gjelder for forskjellige modeller alt etter hvilket tilbehør som er levert sammen med apparatet.
- Hvis noen brenner seg, hold den brannskadde huden under kaldt vann umiddelbart, og tilkall lege hvis nødvendig.
- Stekeos kan være farlig for dyr med et spesielt følsomt åndedrettssystem, slik som fugler. Vi anbefaler fugleiere å holde fugler på god avstand fra stedet det stekes på.
- Bruk kun platen som leveres med apparatet eller som du har kjøpt på et godkjent servicesenter.
- Sett apparatet midt på bordet utenfor barns rekkevidde.
- Sikre plassering av ledningen med eller uten forlengelse for ikke å hindre bevegelsen til gjestene rundt bordet, på en slik måte at ingen kan snuble i den.
- For å bevare belegget på kokeplaten (avhengig av modell), må du alltid bruke en slikkepott i plast eller tre.
- Varmeelementet skal ikke rengjøres. Dersom det er svært skittent, vent til det er helt avkjølt og tørk det med en tørr klut.
- Kontroller at apparatet er kaldt og frakoplet før det gjøres rent.
- Mens apparatet avkjøles, må det være utilgjengelig for barn.

DETTE MÅ DU ALDRI GJØRE

- Apparatet må ikke kobles til når det ikke er i bruk.
- Plasser aldri apparatet på en sart flate (glassbord, duk, lakkerte møbler og lignende), unngå å bruke apparatet på myke underlag.
- For å unngå overoppheting av apparatet, bør det ikke plasseres i et hjørne eller inntil en vegg.
- Ikke lag innbakte matretter med apparatet.
- Ikke flytt apparatet når det er varmt.
- Ikke la skålene tørke ut.
- Stikk aldri inn aluminiumsfolie eller andre objekter mellom platen og stativet.
- Ikke kutt direkte på platen.
- Aldri legg den varme platen på et skjørt underlag eller under vann.

RÅD/INFORMASJON

- For din sikkerhet er dette produktet i samsvar med alle gjeldende standarder og reguleringer (lavspenningsdirektiv, elektromagnetisk kompatibilitet, materiell godkjent for kontakt med mat, miljø).
- Ved første gangs bruk kan apparatet avgi litt lukt og os – dette er normalt.
- Faste eller flytende matvarer som kommer i berøring med delene markert med dette symbolet  må ikke spises.

MILJØ



■ Ta hensyn til miljøet!

- ① Ditt apparat inneholder mange elementer som kan gjenbrukes eller resirkuleres.
- ➔ Lever apparatet inn på et resirkuleringscenter eller et godkjent servicesenter.

NO

TURVAOHJEET

TÄRKEITÄ VAROTOIMENPITEITÄ

- Tuotteen käyttö, huolto ja asennus: tutustu turvallisuusyistä tämän käyttöohjeen eri kappaleisiin ja niitä vastaaviin kaaviokuviin.
- Laite on tarkoitettu vain kotikäyttöön.
- Sitä ei ole tarkoitettu käytettäväksi seuraavissa tilanteissa, jotka eivät kuulu takuun piiriin:
 - Myymälöiden, toimistojen tai vastaavien ammatillisten ympäristöjen henkilökunnalle varatuissa keittiötiloissa,
 - Maatiloilla,
 - Hotellien, motellien tai vastaavan kaltaisten asuntoloiden asiakkaille,
 - Maatilamatkailun kaltaisissa ympäristöissä.
- Älä koskaan jätä toiminnassa OLEVAA LAITETTA valvomatta.
- Laitetta eivät saa käyttää henkilöt (lapset mukaan luettuna), joiden fyysiset, aistitoiminnalliset tai henkiset kyvyt ovat puutteelliset, eivätkä henkilöt, joilla ei ole kokemusta tai tietoa sen käytöstä, paitsi siinä tapauksessa, että heillä on tilaisuus toimia turvallisuudesta vastuussa olevan henkilön valvonnassa tai saatuaan edeltäkin tarkat ohjeet laitteen käytöstä. Lapsia on valvottava, jotta he eivät leiki laitteella tai käytä sitä leikkikaluna
-  Laitteen pinnat voivat olla hyvin kuumat, kun laite on käytössä.

- Poista kaikki laitteen sisä- ja ulkopuolella olevat pakkausmateriaalit, tarrat tai tarvikkeet.
- Vedä johto täysin suoraksi.
- **Jos laite on varustettu irrotettavalla johdolla:**
Jos sähköjohto on vahingoittunut, se tulee korvata erikoisjohdolla tai - yksiköllä, joka on saatavissa valmistajalta tai tämän jälkimyyntipalvelusta.

Jos laite on varustettu kiinteällä johdolla:

Jos verkkoliitäntäjohto vaurioituu, on valmistajan tai valmistajanhuoltoedustajan tai vastaavan pätevän henkilön vaihdettava se, että vältetään vaara.

- Varmista, että sijoitustalouden sähköistys vastaa laitteeseen merkittyjä tehon ja jännitteen arvoja.
- Laitetta ei saa upottaa veteen tai muuhun nesteeseen. Älä koskaan upota laitetta tai sen johtoa veteen.
- Jos käytät jatkojohtoa, sen suojausluokan tulee olla sama kuin pistorasian; varmista, että ihmiset eivät kompastu jatkojohtoon.
- Kytke laite vain maadoitettuun pistorasiaan.
- Tätä laitetta ei ole tarkoitettu käynnistettäväksi ulkopuolisen ajastimen tai erillisen kaukosäädinjärjestelmän avulla.
- Laitetta saavat käyttää yli 8-vuotiaat lapset ja henkilöt, joiden fyysiset tai henkiset kyvyt tai aistit ovat heikentyneet tai joilla ei ole kokemusta ja tietoa laitteen käytöstä, jos heitä valvotaan tai

heitä on neuvottu laitteen turvallisessa käytössä, ja he ymmärtävät käyttöön liittyvät vaarat. Lapset eivät saa tehdä käyttäjälle kuuluvaa laitteen puhdistusta tai huoltoa, elleivät he ole yli 8-vuotiaita, ja ellei aikuinen valvo heitä.

- **Pidä laite ja sen virtajohto poissa alle 8-vuotiaiden lasten ulottuvilta.**

- Olemme iloisia, että olet päätenyt TEFAL-laitteen hankintaan.
- Yhtiömme tutkii ja kehittää laitteitaan jatkuvasti ja siksi saattaa muuttaa tuotteen ominaisuuksia siitä etukäteen ilmoittamatta.

MITÄ SAA TEHDÄ

- Lue huolellisesti nämä käyttöohjeet ja säilytä ne käden ulottuvilla. Käyttöohjeet ovat yhteisiä eri laitteen versioille sen mukaan, mitkä lisälaitteet sopivat laitteesi kanssa käytettäväksi.
- Jos vahinko sattuu, huuhtelee palovamma-kohtaa kylmällä vedellä ja ota tarvittaessa yhteys lääkäriin.
- Paistosavut voivat olla vaarallisia eläimille, joiden hengitys on erityisen herkkää, esimerkiksi linnuille. Kehotamme lintujen omistajia pitämään linnut poissa paistoalueelta.
- Käytä vain laitteen mukana toimitettua tai valtuutetusta huoltokeskuksesta ostettua levyä.
- Aseta laite pöydän keskelle pois lasten ulottumattomista.
- Ole tarkkana irrotettavan tai kiinteän johdon sijainnin kanssa, jotta johto ei häiritse pöydässä olevia henkilöitä tai ettei kukaan sotkeudu siihen.
- Säilyttääksesi paistolevyn (riippuu mallista) pinnoitteen optimaalisena, käytä aina muovista tai puusta lastaa.
- Vastusta ei puhdisteta. Jos se on erittäin likainen, anna laitteen jäähtyä kokonaan ja hankaa kuivalla kankaalla.
- Varmista, että laite on kylmä ja irti verkkovirrasta ennen puhdistusta.
- Pidä laite lasten ulottumattomissa, kun se jäähtyy.

MITÄ EI SAA TEHDÄ

- Kytke laite ainoastaan, kun käytät sitä. Älä käytä laitetta koskaan tyhjänä.
- Älä koskaan sijoita laitetta suoraan aralle pinnalle (lasipöytä, pöytäliina, maalattu pinta jne.) välttää käyttämästä laitetta pehmeällä pinnalla kuten pyyhkeen päällä.
- Jotta laite ei kuumene liikaa, älä sijoita sitä nurkkaan tai seinää vasten.
- Älä kääri ruokia esim. leivinpaperiin tai folioon valmistuksen ajaksi.
- Älä siirrä kuumaa laitetta.
- Älä jätä pannuja kuumenemaan tyhjinä.
- Älä koskaan laita alumiinifoliota tai muuta esinettä levyn ja vastuksen väliin.
- Älä leikkaa aineksia suoraan levyn päällä.
- Älä laita kuumaa levyä herkälle pinnalle tai veteen.

NEUVOT/TIEDOT

- Laitteen turvallisuus on varmistettu sen noudattaessa voimassaolevia normeja ja säädöksiä (Direktiivit: Bassas jännitteet, elektromagneettinen yhteensopivuus, elintarvikkeiden kanssa kosketuksiin joutuvat aineet, ympäristö...).
- Ensimmäisellä käyttökerralla laitteesta saattaa syntyä vähän käryä ja savua - se on normaalia.
- Ruokaa, joka on joutunut kosketukseen  logolla merkittyjen osien kanssa, ei pitäisi syödä.

YMPÄRISTÖNSUOJELU



Huolehtikaamme ympäristöstä!

- ① Laitteessasi on useita uudelleen käytettäviä tai kierrätettäviä osia.
- ➔ Vie käytöstä poistettu laite keräyspisteeseen tai sen puuttuessa valmistajan valtuuttamaan myyntipalveluun, jotta sitä käsiteltäisiin oikealla tavalla.

SÄKERHETSFÖRESKRIFTER

VIKTIGA FÖRSIKTIGHETSÅTGÄRDER

- Användning, underhåll och installation av produkten: För din egen säkerhet bör du studera punkterna i denna anmärkning eller de tillhörande piktogrammen.
- Apparaten är endast avsedd att användas för hemmabruk.
- Den är inte avsedd att användas i följande fall som inte täcks av garantin:
 - I pentryn för personal i butiker, kontor och på andra arbetsplatser,
 - På lantbruk,
 - För gästernas användning på hotell, motell och andra liknande boendemiljöer,
 - I miljöer av typ bed & breakfast, vandrarhem och liknande rum för uthyrning.
- Lämna aldrig apparaten obevakad när den är i bruk.
- Denna apparat är inte avsedd att användas av personer (inklusive barn) som inte klarar av att hantera elektrisk utrustning, eller av personer utan erfarenhet eller kännedom, förutom om de har erhållit, genom en person ansvarig för deras säkerhet, en övervakning eller på förhand fått anvisningar angående apparatens användning. Barn bör övervakas för att se till att de inte leker med apparaten eller använder den som leksak.
-  Temperaturen kan vara hög på de åtkomliga ytorna när apparaten är i funktion.

- Ta bort allt förpackningsmaterial, klisterlappar och tillbehör som finns inuti och utanpå apparaten.

- Linda ut sladden helt.

- **Om din apparat är utrustad med en löstagbar sladd:**

Om sladden är skadad, införskaffar man en ny specialsladd hos tillverkaren eller på tillverkarens serviceverkstad.

- **Om din apparat är utrustad med en fast sladd:**

Om sladden skadas, skall den bytas ut av tillverkaren, dennes serviceagent eller likvärdig kvalificerad person för att undvika fara.

- Kontrollera att nätspänningen stämmer överens med märkningen på apparatens undersida.
- Apparaten får inte sänkas ned i vatten. Doppa varken apparat eller sladd i vatten.
- Om det behövs, se till att välja en förlängningssladd med motsvarande diameter med ett jordat uttag.
- Anslut alltid kontakten till ett jordat uttag.
- Apparaten är inte avsedd att fungera med hjälp av en extern timer eller med en separat fjärrkontroll.
- Denna apparat får endast användas av barn över 8 år och personer med nedsatt fysisk, sensorisk eller mental förmåga eller av personer som saknar erfarenhet och kunskap om de övervakas av en vuxen eller mottagit instruktioner för säker

användning av apparaten och är medvetna om riskerna. Rengöring och användarunderhåll får inte utföras av barn, såvida de inte är över 8 år och under tillsyn av en vuxen.

- **Håll apparaten och dess kabel utom räckhåll för barn under 8 år.**

- Tack för att Ni köpt denna TEFAL produkt.
- Vårt företag produktutvecklar kontinuerligt produkterna varför det ibland kan förekomma små produktförändringar.

GÖR SÅ HÄR

- Läs noggrant igenom bruksanvisningen, som är gemensam för de olika versionerna beroende på vilka tillbehör som levereras med apparaten, och spara den för framtida användning.
- Om olyckan ändå är framme, skölj omedelbart brännskadan med kallt vatten och tillkalla läkare om nödvändigt.
- Roken vid tillagning kan innebära fara för djur som har speciellt känsliga luftvägar, som fåglar. Vi rekommenderar att fåglar hålls på behörigt avstånd från platsen för tillagning.
- Använd endast tillagningsplattan som bifogas apparaten eller som inköpts på en auktoriserad serviceverkstad.
- Ställ apparaten mitt på bordet, utom räckhåll för barn.
- Var försiktig när du placerar sladden vid bordet, med eller utan förlängningssladd, så att den inte är i vägen för någon och så att ingen riskerar att snava över den.
- Använd bara plast- eller träspatel, så att beläggningen på ytan inte skadas.
- Elementet ska inte rengöras. Om det är mycket smutsigt, vänta tills det svalnat helt och gnid med en torr trasa.
- Kontrollera att apparaten har svalnat och är urkopplad ur vägguttaget innan du påbörjar rengöring.
- Håll apparaten utom räckhåll för barn medan den svalnar.

GÖR INTE SÅ HÄR

- Lämna aldrig apparaten obevakad när den är inkopplad eller under användning.
- Ställ aldrig apparaten direkt på en ömtålig yta (glasbord, duk, lackade möbler etc.). Undvik att ställa den på ett mjukt underlag som t.ex. en diskhandduk.
- För att undvika överhettning av apparaten får den aldrig placeras i ett hörn eller mot en vägg.
- Tillred inte mat som är inslagen i folie.
- Flytta inte apparaten när den är varm.
- Låt inte järnen hettas upp tomma.
- Lägg inte aluminiumfolie eller andra föremål mellan plattan och basen.
- Skär inte direkt på plåten.
- Ställ inte den varma plattan på känsliga ytor eller i vatten.

TIPS/INFORMATION

- För din säkerhet överensstämmer denna apparat med alla rådande standarder och regler (lågspänningsdirektiv, elektromagnetisk kompatibilitet, material godkända för livsmedelskontakt, miljö).
- Första gången apparaten används, kan en svag lukt eller en liten rökutveckling förekomma under de första minuterna - det är normalt.
- Fasta eller flytande livsmedel som kommer i kontakt med de delarna på grillen markerade med -logon, bör inte ätas.

MILJÖ



Var rädd om miljön!!

- ① Din apparat innehåller olika material som kan återanvändas eller återvinnas.
- ➔ Lämna den på en återvinningsstation eller på en auktoriserad serviceverkstad för omhändertagande och behandling.

GÜVENLİK TALİMATLARI

ÖNEMLİ ÖNLEMLER

- Ürünün kullanımı, bakımı ve kurulumu: Güvenliğiniz için lütfen bu kılavuzun çeşitli bölümlerini veya ilgili resimli şemaları inceleyin.
- Bu cihaz yalnız evsel bir kullanım için tasarlanmıştır.
- Bu cihaz, garanti kapsamında olmayan şu durumlarda kullanılmak üzere tasarlanmamıştır:
 - mağaza, ofis ve diğer iş ortamlarında personele ayrılmış olan mutfak köşelerinde,
 - çiftliklerde,
 - otel, motel ve konaklama özelliği bulunan yerlerin müşterileri tarafından,
 - otel odaları türünden ortamlarda.
- Cihaz çalışır durumdayken kesinlikle yanından ayrılmayın.
- Bu cihaz, fiziki, duyuşal veya zihinsel kapasitesi yetersiz olan veya bilgi veya deneyimi olmayan kişiler tarafından (çocuklar da dahil), güvenliklerinden sorumlu bir kişinin gözetimi olmaksızın, cihazın kullanımı ile ilgili önceden bilgilendirilmeden kullanılmamalıdır. Çocukların bu cihazla oynamadığından veya bu cihazı oyuncak olarak kullanmadığından emin olmak için gözetim altında tutulmaları gerekir
-  Cihaz çalışırken açıkta olan yüzeylerin sıcaklığı yüksek olabilir.
- Cihazınızın dışında ve içinde bulunan tüm ambalaj unsurlarını veya yapışkanları çıkarın.

- Kabloyu sonuna dek açın.
- **Eğer cihazınızda çıkartılabilir bir kordonu varsa:** Ve hasar görmüşse, üreticiden veya satış sonrası servisten tedarik edilen uygun özel bir kablo veya ünite ile değiştirilmelidir.

Cihazın güç kablosu zarar gördüğünde:

Olası herhangi bir tehlikeyi önlemek açısından kablonun yalnızca üretici veya yetkili servis tarafından ya da benzer niteliklere sahip bir elektrikçi tarafından değiştirilmesi gereklidir.

- Şebeke voltajının, cihazın altında belirtilen güç oranı ve gerilimle uyumlu olmasına dikkat edin.
- Bu cihaz herhangi bir sıvı içine sokulmamalıdır. Cihazı ve kablosunu asla su içine daldırmayın!
- Eğer uzatma kablosu kullanıyorsanız, en azından aynı çapta olmalı ve topraklı prize sahip olmalıdır, kabloya takılarak düşülmemesi için gerekli tüm önlemleri alın.
- Cihazınızı yalnızca topraklı bir prizle kullanın.
- Bu cihaz harici bir zaman ayarlayıcı veya bir kumanda sistemi ile çalıştırılmaya yönelik değildir.
- Bu cihaz; gözetim altında olduklarında veya cihazı güvenli bir şekilde kullanmakla ilgili talimat verildiğinde ve içerdiği tehlikeleri anladıklarında, 8 yaşından büyük çocuklar tarafından ve fiziksel, duyuşsal veya zihinsel kabiliyet veya tecrübe ve bilgi eksikliği olan kişiler tarafından kullanılabilir. 8 yaşından büyük ve yetişkin gözetiminde olmadıkları sürece temizlik ve kullanıcı bakımı, çocuklar tarafından yapılmamalıdır.
- Bu gereci ve kablosunu, 8 yaşından küçük çocukların erişemeyeceği bir yerde saklayın.

- **Cihazı satın aldığınız için teşekkür ederiz.**
- Şirketimiz araştırma geliştirme alanında sürekli gelişim politikası izlediğinden, bu ürünler önceden bilgi verilmeksizin değiştirilebilir.

YAPILMASI GEREKEN

- Kullanım kılavuzunda bulunan talimatları dikkatle okuyun ve kılavuzu ileride kullanmak üzere saklayın.
- Bir kaza olması halinde, yangın üzerine derhal soğuk su dökün ve gerekirse bir doktor çağırın.
- Pişirme dumanları, kuşlar gibi hassas bir solunum sistemine sahip olan hayvanlar için tehlikeli olabilir. Kuş sahiplerine kuşlarını pişirme mekanından uzak tutmalarını tavsiye ediyoruz.
- Sadece yetkili servislerden temin edeceğiniz veya cihazla birlikte verilen tabağı kullanın.
- Cihazı masanın ortasında çocukların ulaşamayacağı bir yere yerleştirin.
- Ayağa dolaşmasına meydan vermemek için, kablunun veya kablo uzantısının masa etrafındaki duruşuna dikkat edin.
- Pişirme levhasının kaplamasına zarar vermemek için (modele göre), daima plastik veya tahta spatula kullanın.
- Rezistans temizlenmez. Çok kirlendiğinde tamamen soğuyana kadar bekleyin ve kuru bir bezle silin.
- Temizlemeye başlamadan önce cihazın fişinin prizden çıkarılmış olduğunu kontrol edin.
- Cihaz soğuyana kadar çocukların erişiminden uzak tutun.

YAPILMAMASI GEREKEN

- Kullanılmadığı zamanlarda cihazı asla prizde bırakmayın.
- Cihazı hiçbir zaman cam bir masa, masa örtüsü veya cilalı yüzey gibi kolayca zarar görebilecek bir yere koymayın veya lastik örtü olan yüzeylere yerleştirmeyiniz.
- Cihazın aşırı ısınmasını önlemek için, köşelerde ya da duvara çok yakın yerlerde kullanılmaktan kaçının.
- Yiyecekleri pişirirken folyoya sarmayın.
- Sıcak iken cihazı taşımayın.
- Haznelerin boş olarak ısınmalarına izin vermeyin.
- Levha ve rezistans arasına asla alüminyum folyo veya herhangi başka bir nesne koymayın.
- Kesme işlemini doğrudan levha üzerinde gerçekleştirmeyin.
- Sıcak levhayı yüzey üzerine koymayın veya su altına tutmayın.

TAVSİYELER/BİLGİLER

- Güvenliğiniz açısından bu cihaz yürürlükteki tüm standart ve düzenlemelere (Düşük voltaj Yönergesi, Elektromanyetik Uyumluluk, Gıda Katkı Maddeleri, Çevre...) uygundur, EEE Yönetmeliğine Uygundur.
- İlk kullanımda birkaç dakika hafif bir koku ve az miktarda duman çıkabilir.
- Üzerindeişareti  bulunan bölmelerle temas eden her türlü sıvı ya da katı gıda tüketilmemelidir.

ÇEVRE



Önce çevre koruma!

- ① Cihazınızda pek çok değerlendirilebilir veya yeniden dönüştürülebilir materyal bulunmaktadır.
- ➔ Dönüşüm yapılabilmesi için bir toplama noktasına bırakın.

- لا تدع المقلاة تتعرض للتسخين المفرط وهي جافة.
- لا تضع رقائق الألمينيوم أو أي شيء آخر بين اللوحة وقضبان التسخين.
- لا تُقطع الطعام مباشرة على الطبق.
- لا تضع اللوحات الساخنة على سطح هش، أو تحت الماء.

نصائح/معلومات

- من أجل سلامتك، يخضع هذا المنتج لجميع الأحكام والمعايير (قانون التيار الكهربائي المنخفض، قانون التوافقية الكهرومغناطيسية، قوانين المواد ذات الصلة بالطعام، قوانين البيئة...).
- عند الاستعمال للمرة الأولى، قد يصدر عن المنتج قليلاً من الرائحة وقليل من الدخان أثناء الدقائق القليلة الأولى. هذا أمر طبيعي.
- إن أي مواد غذائية سائلة أو جامدة وتحمل علامة "X" يجب عدم تناولها.

المحافظة على البيئة



حماية البيئة أولاً!

- ① يحتوي هذا المنتج على مواد ذات قيمة صناعية، ويمكن إعادة استعمالها أو معالجتها.
- ② يرجى إيداع المنتج لدى الجهات المحلية المختصة بمعالجة المهملات.

عن الإستعمال السّي. لا يُسمح للأطفال تنظيف وصيانة الجهاز، إلا إذا كانوا فوق سن 8 سنوات من العمر وتحت إشراف شخص بالغ.

- يُرجى الحفاظ على الجهاز والسلك الكهربائي التابع له بعيداً عن مُتناول الأطفال تحت سن 8 سنوات من العمر.
- شكراً لشرايك هذا المنتج:
- تتبع شركتنا سياسة البحث والتطوير لمنتجاتها باستمرار وقد تقوم بتعديل هذه المنتجات بدون إشعار مسبق.

افعل

- يُرجى قراءة الإرشادات الواردة في هذه النشرة بعناية والاحتفاظ بها حينما تدعو الحاجة، لأنها تنطبق على جميع الإصدارات حسب الملحقات المرفقة مع المنتج.
- إذا حصل أي حادث، اغسل مكان الحرق فوراً بالماء البارد، واستدع الطبيب إذا لزم الأمر.
- قد تكون روائح الطهي خطيرة على بعض الحيوانات ذات الحساسية الفائقة في جهاز التنفسي كالطيور. نحن ننصح أصحاب الطيور إبقاء طيورهم بعيدة عن أماكن الطهي.
- استعمل فقط الطبق المرفق مع المنتج، أو يمكن شراء طبق من أحد مراكز الخدمة المعتمدين.
- ضع المنتج في وسط الطاولة، بعيداً عن متناول الأطفال.
- يُرجى التأكد والعمل على تحييد السلك الكهربائي التابع للمنتج أو الوصلة الكهربائية، إن وُجدت، عن حركة المارة فلا تُشكل عثرة في طريقهم من حول المائدة.
- لكي تُحافظ على الطلاء غير اللاصق لطبق الطهي، (حسب الموديل)، استعمل دائماً أدوات الطهي المصنوعة من البلاستيك أو الخشب.
- ملف سخان الكهربائي لا يجب تنظيفه. إذا كان فعلاً هذا الملف بحاجة إلى التنظيف، انتظر إلى أن يبرد تماماً ثم امسحه بقطعة قماش جافة.
- يُرجى التأكد بأن المنتج قد فصل عن التيار قبل تنظيفه.
- يُرجى إبقاء المنتج بعيداً عن متناول الأطفال أثناء تبريده.

لا تفعل

- إذا حصل أي حادث، اغسل مكان الحرق فوراً بالماء البارد، واستدع الطبيب إذا لزم الأمر.
- لا تضع المنتج مباشرة على الأسطح الهشة (طاولة زجاجية، مفرش طاولة، أثاث الموبيليا...). كما يُرجى تجنب وضع المنتج على سطح ناعم مثل مفارش أطقم الشاي.
- لكي تُجنّب المنتج الحرارة المفرطة، لا تضعه في زاوية أو بمواجهة جدار.
- لا تضع الطعام في لفائف معدنية (فويل) أثناء الطهي.
- لا تُحرك المنتج ولا تنقله إلى مكان آخر عندما يكون ساخناً.

• انزع جميع التغليف، الملصقات أو الملحقات من داخل وخارج المنتج.

• مدد السلك الكهربائي لآخره.

• إذا كان المنتج لديك مزودًا بسلك كهربائي ثابت

إذا كان السلك الكهربائي تالفًا يجب استبداله بواسطة المُصنِّع أو بواسطة الوكيل المعتمد أو بواسطة شخص لديه الخبرة الكافية للقيام بهذا العمل تجنبًا لأية أخطار محتملة.

إذا كان المنتج لديك مزودًا بسلك كهربائي قابل للفك والتركيب

إذا كان السلك تالفًا، يجب استبداله بسلكٍ مماثلٍ بواسطة المُصنِّع أو بواسطة مركز خدمة ما بعد البيع.

• تأكد من أن قوة التيار عندك تتناسب مع قوة المنتج المذكورة على قعر المنتج.

• لا تغمر المنتج أو السلك الكهربائي التابع له بالماء.

• إذا لزم الأمر، يُرجى اختيار وصلة كهربائية يُضاهي قطر السلك الكهربائي فيها قطر السلك الكهربائي التابع للمنتج، وأن تكون مؤرّضة.

• لا توصل المنتج بمقبس تيار كهربائي غير مؤرّض.

• لم يُعدّ هذا المنتج لكي يعمل بواسطة مؤقت خارجي أو بواسطة نظام التشغيل عن بعد.

• يمكن استخدام هذا الجهاز من قبل الأطفال ممن هم فوق سن 8 سنوات وكذلك الأشخاص من ذوي القدرات الجسدية والحسية أو العقلية المحدودة، أو الذين ليس لديهم الخبرة والمعرفة إذا أعطيت لهم التعليمات بشأن استخدام الجهاز بطريقة آمنة وأن يدركوا المخاطر التي قد تنجم

عربي احتياطات هامة

- صُمم هذا المنتج للاستعمال المنزلي فقط.
- لم يُصمم هذا المنتج للاستعمال في الأماكن والأحوال المدرجة أدناه، وبالتالي تسقط الضمانة عنه في حال استعماله في الأماكن التالية:
- صُمم هذا المنتج للاستعمال في المنازل فقط، ولم يُصمم للاستعمال في الأماكن والأحوال المدرجة أدناه، وتسقط الضمانة في حال تم استعمال المنتج في الأماكن التالية:
- المطابخ المخصصة للموظفين، المحلات التجارية، المكاتب وأماكن العمل المشابهة الأخرى؛
- المزارع؛
- في الفنادق بواسطة النزلاء، في الفنادق الشعبية والأماكن المشابهة؛
- في صالات الاستقبال وتقديم الفطور.
- لا تترك المنتج غير مراقب أثناء الاستعمال.
- لم يُعد هذا المنتج للاستعمال بواسطة أشخاص (بمن فيهم الأطفال) ممن لا يتمتعون بالقدرة الجسدية، أو بالإمكانات العقلية، أو إذا كانوا يعانون من القصور أو النقص في الخبرة أو المعرفة، ما لم يكونوا تحت رعاية شخص لديه المعرفة التامة والدراية في استعمال هذا المنتج، من أجل سلامتهم. يجب مراقبة الأطفال والتأكد دائماً أنهم لا يتخذون من المنتج مجالاً للعب.
-  قد تكون أسطح المنتج الظاهرة ذات حرارة عالية أثناء تشغيله.

- از قرار دادن بشقاب گرم روی سطح شکننده، یا زیر آب خودداری کنید.

مشاوره/اطلاعات

- برای حفظ ایمنی شما، این محصول از استاندارد و قوانین قابل اجرا (مانند کاربرد ولتاژ پائین، تطابق الکترومغناطیسی، استفاده از مصالح مناسب در تماس با مواد غذایی، محیط زیست...) برخوردار است.
- در زمان استفاده برای بار اول، کمی بو و دود در چند دقیقه آغازین احساس می‌شود.
- از مصرف هرگونه مواد غذایی مایع یا جامد، پس از تماس با قسمت‌هایی که با علامت  مشخص شده‌اند، اکیداً اجتناب نمایید.

محیط زیست



به حفاظت از محیط زیست کمک کنید!

- ① دستگاه شما حاوی موادی است که قابل استفاده مجدد یا بازیافت می‌باشد.
- ② دستگاه را جهت طی مراحل بازیافت در محل مخصوص جمع‌آوری قرار دهید.

• دستگاه و سیم آن را دور از دسترس کودکان زیر 8 سال نگه دارید.

• از خرید این دستگاه متشکریم.
• شرکت ما باید تحقیق و توسعه مداوم، می‌تواند بدون اطلاع قبلی به اصلاح محصولات بپردازد.

درست کنید

- دستورالعمل این دفترچه را با دقت مطالعه نموده و در دسترس نگهدارید.
- در زمان وقوع حادثه، محل سوختگی را فوراً با آب سرد شستشو داده و در صورت لزوم به پزشک مراجعه کنید.
- بخار غذا برای حیواناتی مانند پرندگان که دارای سیستم تنفسی حساس می‌باشند، خطرناک است. به صاحب پرنده توصیه می‌شود که آن‌ها را دور از محل پخت و پز نگهدارند.
- فقط از بشقاب دستگاه یا خریداری شده از مرکز خدمات مجاز استفاده کنید.
- دستگاه را در قسمت میانی میز، دور از دسترس کودکان قرار دهید.
- از محل سیم با یا بدون سیم اضافی اطمینان حاصل کنید تا مانع حرکت مهمانان در اطراف میز نگردد.
- برای حفظ پوشش بشقاب پخت و پز (بسته به مدل) همیشه از یک کاردک پلاستیکی یا چوبی استفاده نکنید.
- ماریج حرارت نباید تمیز گردد. در صورت آلودگی بیش از حد، منتظر بمانید تا کاملاً خنک شود و سپس با یک دستمال خشک آن را پاک کنید.
- قبل از نظافت، از قطع شدن دستگاه مطمئن شوید.
- در هنگام سرد شدن، دستگاه را دور از دسترس کودکان نگهدارید.

درست نکنید

- در زمان استفاده از وسیله یا اتصال آن به برق، هرگز آن را بدون مراقبت رها نکنید.
- از قرار دادن دستگاه بطور مستقیم روی سطح شکننده (میز شیشه‌ای، رومیزی، مبلمان ورنی) اکیداً خودداری شود. از استفاده از دستگاه روی سطح نرم مانند حوله آشپزخانه اجتناب کنید.
- برای جلوگیری از گرم شدن بیش از حد دستگاه، آن را در گوشه یا مقابل دیوار قرار ندهید.
- هنگام پخت هیچگاه غذا را در فویل نیچید.
- از حرکت دستگاه بهنگام داغ بودن خودداری کنید.
- از رها کردن ماهی‌تابه جوشانده خشک خودداری کنید.
- از قرار دادن فویل آلومینیومی یا سایر اشیاء بین بشقاب و عایق مقاومت اکیداً خودداری کنید.
- از برش مستقیماً روی بشقاب خودداری کنید.

• چنانچه دستگاه شما مجهز به یک سیم برق جداشدنی می باشد

چنانچه سیم برق آسیب دیده، باید با سیم مخصوص قابل تهیه در فروشگاه های مربوط به تولیدکننده و یا مراکز خدمات مجاز آن تعویض گردد.

در صورتیکه از سیم رابط استفاده شود

از انتخاب سیم رابط با اندازه مشابه پریز زمینی مطمئن شوید؛ احتیاط لازم برای اجتناب از راه رفتن بر روی آن رعایت شود.

• از تطابق منبع برق رسانی با شدت جریان برق و ولتاژ مندرج در زیر دستگاه مطمئن شوید.

• این دستگاه نباید در آب قرار داده شود. از فرو بردن دستگاه و سیم در آب اکیداً خودداری کنید.

• در صورت لزوم از انتخاب سیم اضافی با ضخامت مشابه دارای پریز زمینی مطمئن شوید.

• از اتصال دستگاه به پریز زمینی خودداری کنید.

• در صورت خراب شدن سیم منبع، باید توسط تولیدکننده یا نمایندگی خدمات یا شخص واجد شرایط تعویض شده تا از بروز خط اجتناب شود.

• این دستگاه می تواند توسط کودکان بالای 8 سال و افرادی با ناتوانی فیزیکی، حسی یا ذهنی یا عدم تجربه یا دانش استفاده شود در صورتیکه آنها تحت نظر باشند یا دستور العمل استفاده از دستگاه را با یک روش امن دریافت کرده باشند و خطرات دست اندرکار را درک کنند. تمیز کردن و نگهداری کاربر نباید توسط کودکان انجام شود، مگر اینکه آنان بالای 8 سال و تحت نظارت بزرگسال باشند.

- این دستگاه صرفاً بمنظور استفاده خانگی طراحی شده است.
- این وسیله جهت استفاده در موارد ذیل طراحی نشده و در صورت استفاده، گارانتی قابل اجرا نخواهد بود:
 - آشپزخانه کارکنان در مغازه، دفتر کار و سایر محیط‌های کار
 - خانه در مزرعه
 - استفاده توسط مشتریان در هتل، متل و سایر مکان‌های مسکونی
 - محیط تختخواب و صرف صبحانه.
- هرگز دستگاه را در زمان استفاده، بدون مراقبت رها نکنید.
- از استفاده این وسیله توسط افرادی (شامل کودکان) با توانایی کم جسمانی، حسی و روانی یا نداشتن تجربه و دانش کافی باید اجتناب شود، مگر آنکه کاربرد آن با نظارت و آموزش فرد مسئول و محافظ آنان انجام گیرد. با نظارت بر کودکان، می‌توان از بازی نکردن آن‌ها با وسیله مطمئن شد.
-  حرارت بدنه دستگاه در زمان استفاده افزایش می‌یابد.
- کل بسته‌بندی، برچسب‌ها یا وسایل جانبی داخل و خارج دستگاه را جدا کنید.
- سیم را کاملاً باز کنید.

*

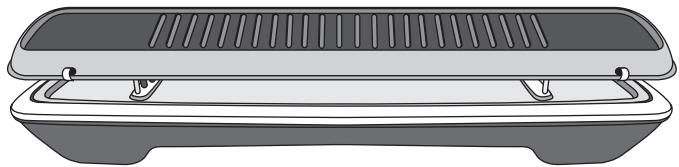
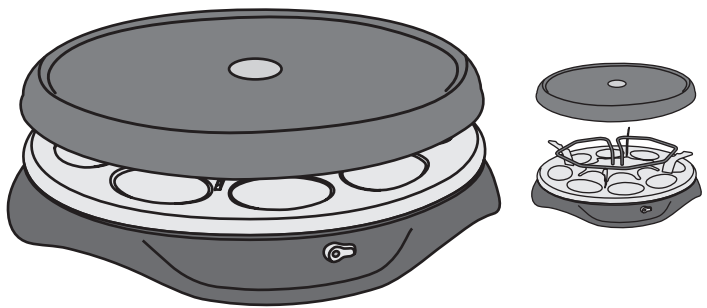
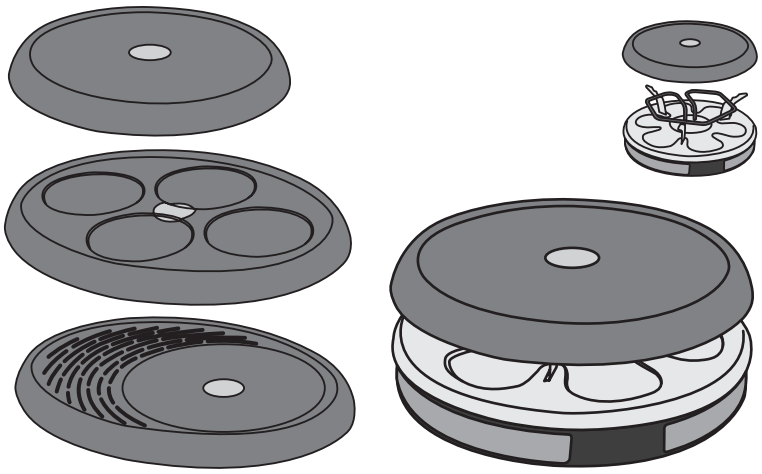

* selon modèle • afhankelijk van het model • je nach Modell • according to the model • según modelo • consoante o modelo • σύμφωνα με το μοντέλο • in base al modello • afhængig af model • til enkelte modeller • mallista riippuen • beroende på modell • modele göre • بر حسب مدل • حسب الموديل

1. _____

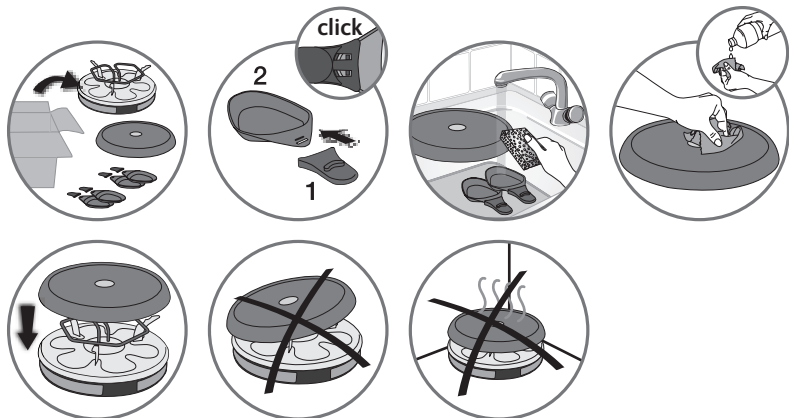
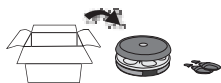

2. _____

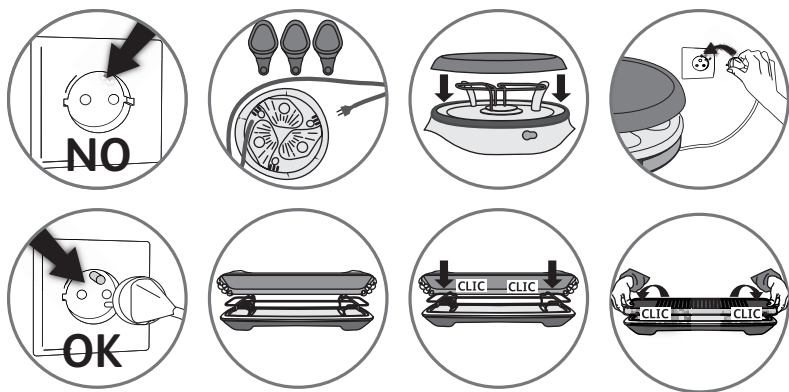

3.

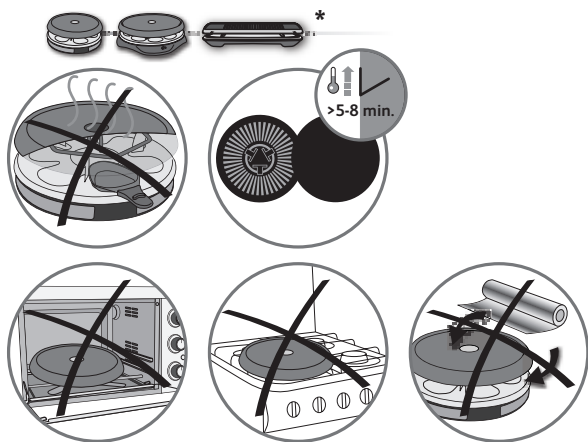
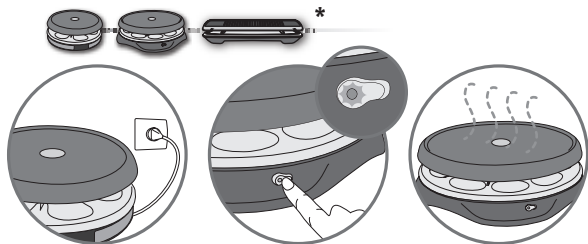

4.

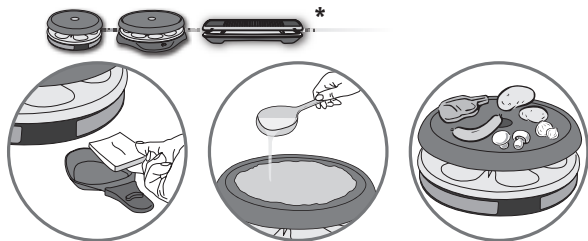

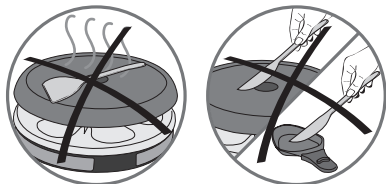

5.

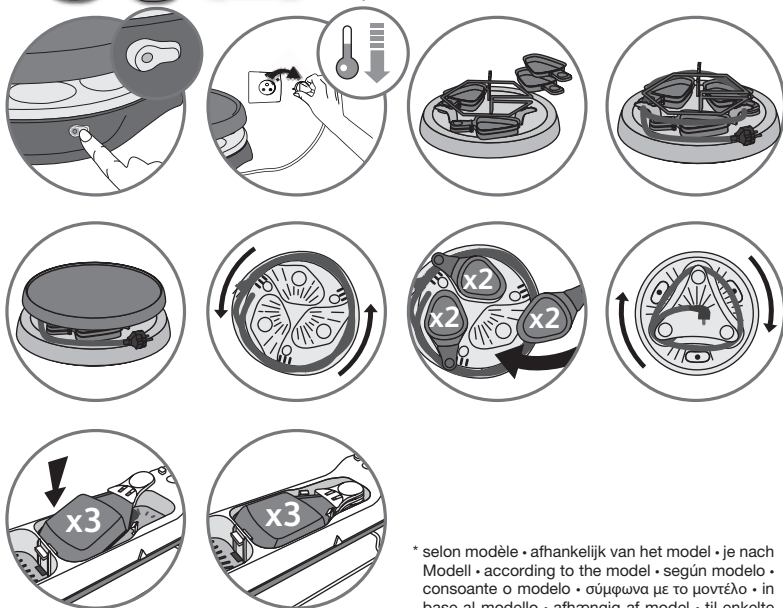

* selon modèle • afhankelijk van het model • je nach Modell • according to the model • según modelo • consoante o modelo • σύμφωνα με το μοντέλο • in base al modello • afhængig af model • til enkelte modeller • mallista riippuen • beroende på modell • modele göre • بر حسب مدل • حسب الموديل

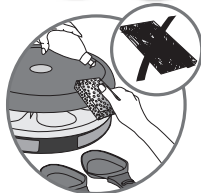

* selon modèle • afhankelijk van het model • je nach Modell • according to the model • según modelo • consoante o modelo • σύμφωνα με το μοντέλο • in base al modello • afhængig af model • til enkelte modeller • mallista riippuen • beroende på modell • modele göre • بحسب مدل • بحسب الموديل

