

Volautomatische espressomachine
4000 series

07

GEBRUIKSAANWIJZING

HD8847
HD8848

Nederlands

Aandachtig doorlezen voordat de machine in gebruik wordt genomen.



CE

Registreer uw product en krijg ondersteuning op
www.philips.com/welcome

PHILIPS

Gefeliciteerd met de aanschaf van de volautomatische espressomachine Philips met CoffeeSwitch-technologie en geïntegreerde melkkan!

Registreer uw product op www.philips.com/welcome, om optimaal gebruik te maken van de service van Philips.

De machine is bestemd voor de bereiding van espresso en normale koffie (Classic coffee) met hele koffiebonen en is voorzien van een melkkan voor de bereiding van een perfecte cappuccino op een eenvoudige en snelle wijze. In deze handleiding zult u alle nodige informatie vinden om uw machine te installeren, te gebruiken, schoon te maken en te ontkalken.

INHOUDSOPGAVE

BELANGRIJK	4
Aanwijzingen voor de veiligheid.....	4
Let op	4
Waarschuwingen.....	6
Elektromagnetische velden	7
Afdanken van het apparaat	7
INSTALLATIE	8
Overzicht van het product.....	8
Algemene beschrijving	9
VOORBEREIDENDE HANDELINGEN	10
Verpakking van de machine.....	10
Installatie van de machine.....	10
Demomodus functie	12
EERSTE INSCHAKELING	13
Het vullen van het circuit.....	13
Automatische spoelcyclus/zelfreiniging	14
Handmatige spoelcyclus.....	14
METING EN PROGRAMMERING VAN DE WATERHARDHEID	18
WATERFILTER "INTENZA+"	20
Installatie waterfilter "INTENZA+"	20
Vervanging van het waterfilter "INTENZA+"	22
INSTELLINGEN	24
CoffeeSwitch - Keuzehandel "ESPRESSO" of "COFFEE".....	24
Saeco Adapting System	25
De keramische koffiemolen instellen	26
Afstelling van het aroma (koffiesterkte)	27
Afstelling koffietuit.....	28
Instelling hoeveelheid koffie per kopje	29

ESPRESSO EN ESPRESSO LUNGO ZETTEN	30
Espresso en espresso lungo zetten met koffiebonen	30
Espresso en espresso lungo zetten met voorgemalen koffie	31
NORMALE KOFFIE (CLASSIC COFFEE) ZETTEN	32
Normale koffie (classic coffee) zetten met koffiebonen	32
Normale koffie (classic coffee) zetten met voorgemalen koffie	33
MELKKAN	35
Het vullen van de melkkan	35
Het plaatsen van de melkkan	36
Het verwijderen van de melkkan	36
Het legen van de melkkan	37
CAPPUCCINO ZETTEN	38
Instelling hoeveelheid cappuccino per kopje	40
MELK OPSCHUIMEN	42
Instelling hoeveelheid opgeschuimde melk per kopje	46
AFGIFTE VAN HEET WATER	48
REINIGING EN ONDERHOUD	51
Dagelijkse reiniging van de machine	51
Wekelijkse reiniging van de machine	53
Reiniging van het waterreservoir	53
Dagelijkse reiniging van de melkkan	54
Wekelijkse reiniging van de melkkan	58
Maandelijke reiniging van de melkkan	62
Wekelijkse reiniging van de zetgroep	67
Maandelijks invetten van de zetgroep	71
Maandelijke reiniging van de zetgroep met koffieolieverwijderingstabletten	72
Maandelijke reiniging van het koffiebonenreservoir	75
ONTKALKING	75
Vorbereidingsfase	76
Ontkalkingsfase	78
Spoelfase	79
Onderbreking van de ontkalkingscyclus	81
PROGRAMMERING	82
De volgende parameters kunnen ingesteld worden	82
De machine programmeren	83
BETEKENIS VAN DE SYMBOLEN OP HET DISPLAY	85
OPLOSSING VAN PROBLEMEN	90
ENERGIEBESPARING	93
Stand-by	93
TECHNISCHE EIGENSCHAPPEN	93
FABRIEKSINSTELLINGEN	94
GARANTIE EN SERVICE	94
Garantie	94
Service	94
BESTELLING VAN ONDERHOUDSPRODUCTEN	95

BELANGRIJK

Aanwijzingen voor de veiligheid

De machine is voorzien van veiligheidsinrichtingen. Toch is het noodzakelijk de aanwijzingen voor de veiligheid beschreven in deze gebruiksaanwijzing aandachtig te lezen en op te volgen om ongewenste schade aan personen of zaken vanwege verkeerd gebruik van de machine te voorkomen. Bewaar deze handleiding voor eventuele latere raadpleging.



De term **LET OP** en dit symbool wijzen de gebruiker op risicosituaties die ernstig persoonlijk letsel, levensgevaar en/of schade aan de machine kunnen veroorzaken.



De term **WAARSCHUWING** en dit symbool wijzen de gebruiker op risicosituaties die licht persoonlijk letsel en/of schade aan de machine kunnen veroorzaken.

Let op

- Sluit de machine aan op een geschikt stopcontact, waarvan de hoofdspanning overeenkomt met de technische specificatie van het apparaat.
- Sluit de machine aan op een geaard stopcontact.
- Laat de voedingskabel niet van de tafel of het aanrecht af hangen en laat hem niet met warme oppervlakken in aanraking komen.
- Dompel de machine, de stekker of de voedingskabel niet onder in water: gevaar voor elektrische schokken!
- Knoei niet met vloeistoffen op de aansluiting van de voedingskabel.
- Richt de hete waterstraal niet op lichaamsdelen: gevaar voor brandwonden!

- Raak warme oppervlakken niet aan. Gebruik de handgrepen en de knoppen.
- Nadat de machine uitgezet is met de hoofdschakelaar op de achterkant, moet de stekker uit het stopcontact gehaald worden:
 - in geval van storingen;
 - wanneer de machine gedurende een lange tijd niet wordt gebruikt;
 - voordat de machine wordt gereinigd.
- Trek aan de stekker en niet aan de voedingskabel.
- Raak de stekker niet met natte handen aan.
- Gebruik de machine niet als de stekker, de voedingskabel of de machine zelf beschadigd zijn.
- Breng op geen enkele wijze wijzigingen aan de machine of de voedingskabel aan. Alle reparaties moeten uitgevoerd worden door een door Philips erkende reparateur, om elk gevaar te voorkomen.
- De machine is niet bedoeld om gebruikt te worden door kinderen jonger dan 8 jaar.
- De machine kan gebruikt worden door kinderen van 8 jaar (en ouder) indien ze voorafgaand zijn ingelicht over het juiste gebruik van de machine en zich bewust zijn van de bijbehorende gevaren of onder toezicht staan van een volwassene.
- Reiniging en onderhoud dienen niet door kinderen uitgevoerd te worden, tenzij ze ouder dan 8 jaar zijn en onder toezicht staan van een volwassene.
- Houd de machine en de voedingskabel uit de buurt van kinderen die jonger dan 8 jaar zijn.
- De machine kan gebruikt worden door personen met verminderde fysieke, mentale, sensorische capaciteiten of zonder ervaring en/of onvoldoende bekwaamheid indien

ze voorafgaand zijn ingelicht over het juiste gebruik van de machine en zich bewust zijn van de bijbehorende gevaren of onder toezicht staan van een volwassene.

- Kinderen moeten in de gaten gehouden worden om er zeker van te zijn dat ze niet met het apparaat spelen.
- Steek geen vingers of andere voorwerpen in de koffiemolen.

Waarschuwingen

- De machine is uitsluitend bedoeld voor huishoudelijk gebruik en is niet gebouwd voor gebruik in ruimten zoals kantines of keukens van winkels, kantoren, fabrieken of andere werkomgevingen.
- Plaats de machine altijd op een vlakke en stabiele ondergrond.
- Plaats de machine niet op hete oppervlakken, in de buurt van warme ovens, verwarmingsapparatuur of gelijksoortige warmtebronnen.
- Vul het reservoir altijd alleen met gebrande koffiebonen. Poederkoffie, oploskoffie, ongebrande koffie en andere voorwerpen die in het koffiebonenreservoir worden gedaan, kunnen de machine beschadigen.
- Laat de machine afkoelen alvorens er onderdelen in te plaatsen of uit te verwijderen. De verwarmende oppervlakken blijven na het gebruik nog warm.
- Vul het reservoir niet met warm of kokend water. Gebruik alleen koud niet koolzuurhoudend drinkwater.
- Gebruik voor de reiniging geen schurende poeders of agressieve schoonmaakmiddelen. Een zachte met water bevochtigde doek is voldoende.

- Voer regelmatig de ontkalking van de machine uit. Als deze handeling niet wordt verricht, zal het apparaat ophouden met goed te werken. In dat geval valt de reparatie niet onder de garantie!
- Bewaar de machine niet bij een temperatuur van minder dan 0 °C. Het resterende water in het verwarmingssysteem kan bevriezen en de machine beschadigen.
- Laat geen water in het reservoir staan als de machine een lange periode niet gebruikt zal worden. Het water zou vervuild kunnen raken. Gebruik altijd vers water wanneer de machine gebruikt wordt.

Elektromagnetische velden

Dit apparaat voldoet aan alle standaarden en toepasbare normen met betrekking tot de blootstelling aan elektromagnetische velden.

Afdanken van het apparaat



Dit symbool op het product geeft aan dat het product in overeenstemming is met de Europese Richtlijn 2012/19/EU. Informeer naar het van kracht zijnde systeem voor gescheiden inzameling voor elektrische en elektronische producten. Volg de lokale regelgeving bij het afdanken van het product en zet het niet bij het huisafval. De juiste afdanking van oude producten helpt om negatieve gevolgen voor het milieu en de menselijke gezondheid te voorkomen.

INSTALLATIE

Overzicht van het product

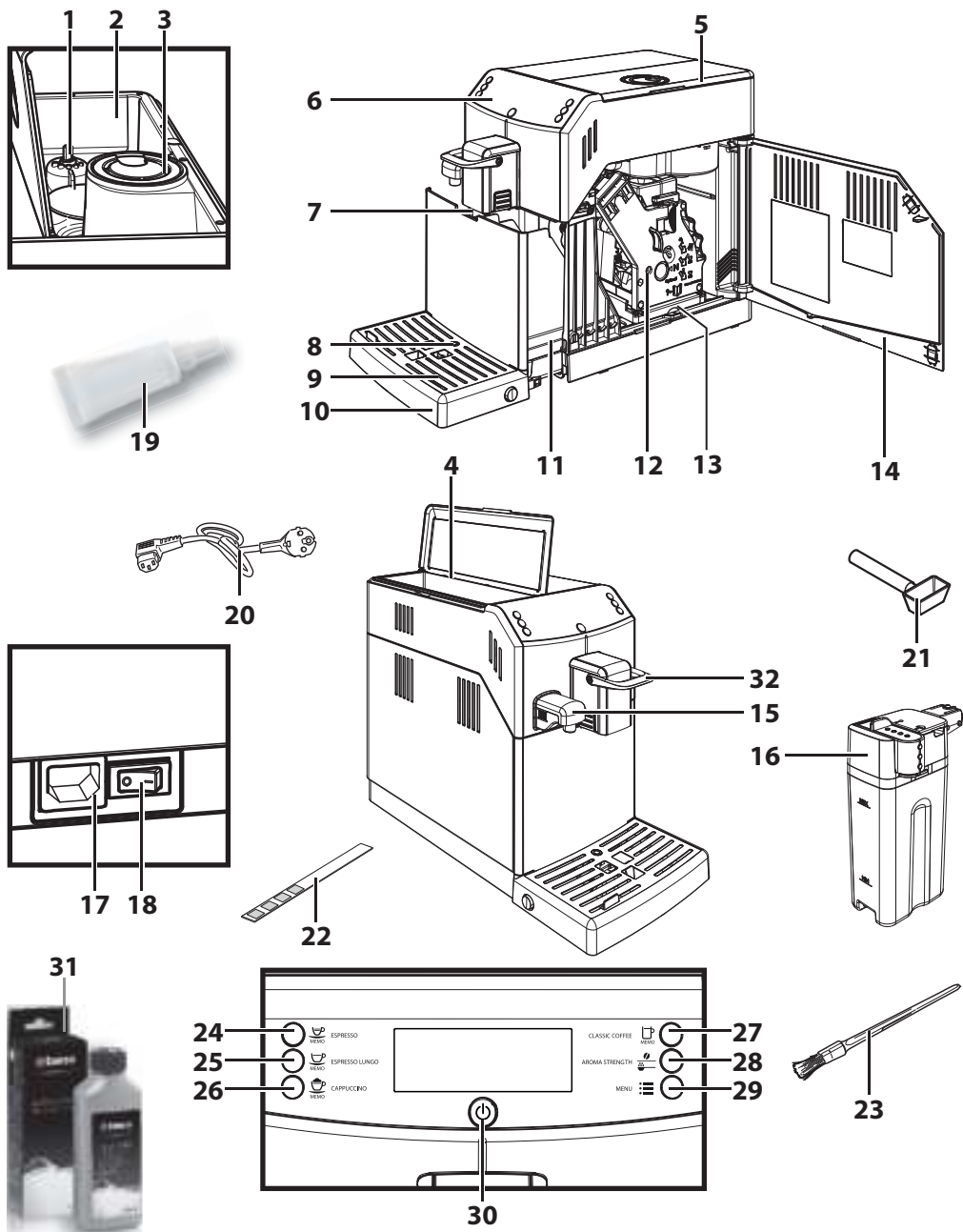

Algemene beschrijving

1. Regelknop voor de instelling van de maalfijnheid
2. Koffiebonenreservoir
3. Vak voor voorgemalen koffie
4. Waterreservoir + Deksel
5. Deksel koffiebonenreservoir
6. Bedieningspaneel
7. Koffietuit
8. Indicator lekbakje vol
9. Kopjesrooster
10. Lekbakje
11. Koffiediklade
12. Zetgroep
13. Koffieopvanglade
14. Servicedeur
15. Schenkinrichting voor water (uitneembaar)
16. Melkkan
17. Aansluiting voor voedingskabel
18. Hoofdschakelaar
19. Smeermiddel voor de zetgroep (optioneel)
20. Voedingskabel
21. Sleutel voor instelling koffiemolen + Maatlepel voor voorgemalen koffie + Gereedschap voor reiniging koffieleiding
22. Teststrip voor de waterhardheid
23. Reinigingskwast (optioneel)
24. Toets voor het zetten van espresso
25. Toets voor het zetten van espresso lungo
26. Toets voor het zetten van cappuccino
27. Toets voor het zetten van normale koffie (Classic Coffee)
28. Toets voor "Aroma" - Voorgemalen koffie
29. Toets Menu
30. Toets ON/OFF
31. Ontkalkingsoplossing - los te koop
32. Keuzehendel Espresso/Coffee

VOORBEREIDENDE HANDELINGEN

Verpakking van de machine

De originele verpakking is ontworpen en vervaardigd om de machine tijdens het transport te beschermen. Het is raadzaam om de verpakking te bewaren voor eventueel transport in de toekomst.

Installatie van de machine

- 1 Haal de machine uit de verpakking.
- 2 Voor een optimaal gebruik, wordt het aangeraden om:
 - een veilige ondergrond te kiezen die goed geëffend is, waar niemand de machine kan omgooien of zich eraan kan verwonden;
 - een voldoende verlichte, hygiënische omgeving te kiezen met een gemakkelijk toegankelijk stopcontact;
 - ervoor te zorgen dat er voldoende ruimte vrij rondom de machine is, zoals op de afbeelding is aangegeven.

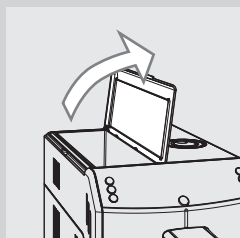
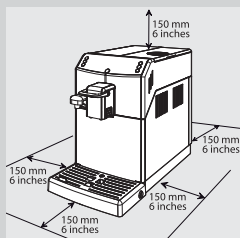

- 3 Til de deksel van het waterreservoir op.

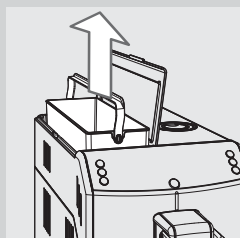

- 4 Haal het waterreservoir met behulp van de handgreep eruit.

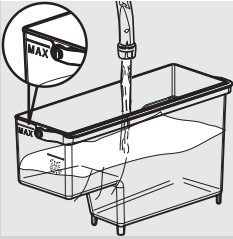

5 Spoel het waterreservoir met vers water.

6 Vul het waterreservoir tot het MAX niveau met vers water en plaats het terug in de machine. Controleer of het goed geplaatst is.

! **Waarschuwing:**

Vul het reservoir niet met warm, kokend of koolzuurhoudend water of andere vloeistoffen die het reservoir en de machine zouden kunnen beschadigen.

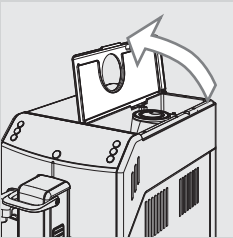

7 Til de deksel van het koffiebonenreservoir op.

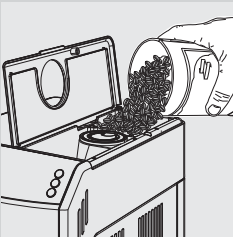

8 Gooi langzaam de koffiebonen in het koffiebonenreservoir.

≡ **Opmerking:**

Gooi niet te veel koffiebonen in het koffiebonenreservoir om de maaltjes van de machine niet te verminderen.

! **Waarschuwing:**

Vul het reservoir alleen met koffiebonen. Poederkoffie, oploskoffie, gekarameliseerde koffie, ongebrande koffie en andere voorwerpen die in het koffiebonenreservoir worden gedaan, kunnen de machine beschadigen.

9 Plaats de deksel terug op het koffiebonenreservoir.

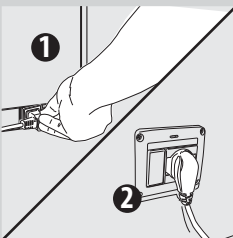

10 Steek de stekker in het contact aan de achterkant van de machine.

11 Steek de stekker aan het andere uiteinde van de voedingskabel in een stopcontact met de juiste spanning.

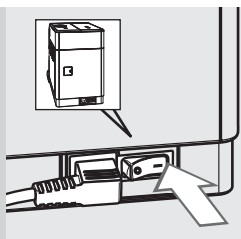

12 Zet de hoofdschakelaar op "I". De toets "⏻" knippert.

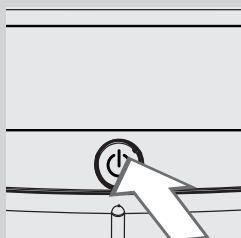

13 Druk op de toets "⏻" om de machine aan te zetten.

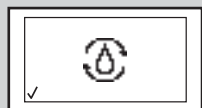

Geel

14 Het bedieningspaneel geeft aan dat het nodig is om het circuit te vullen.

Demomodus functie

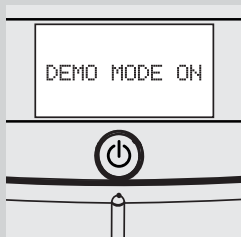

De machine is voorzien van een programma om de werking te simuleren. Door de toets "⏻" voor meer dan 8 seconden ingedrukt te houden, gaat de machine in het demo programma. Schakel de machine uit en weer in met de hoofdschakelaar om uit de functie te gaan.

EERSTE INSCHAKELING

Voor het eerste gebruik moet het volgende gebeuren:

- 1) het circuit moet gevuld worden;
- 2) de machine voert een automatische spoelcyclus/zelfreiniging uit;
- 3) er moet een handmatige spoelcyclus gestart te worden.

Het vullen van het circuit

Tijdens dit proces stroomt het verse water in het interne circuit van de machine en wordt de machine verwarmd. De handeling vergt enkele minuten.

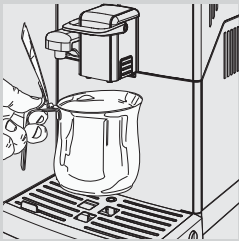

- 1** Zet een kannetje onder de koffietuit en de schenkinrichting voor water.

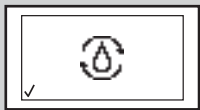

Geel

- 2** Druk op de toets "MEMO" om het vullen van het circuit te starten.

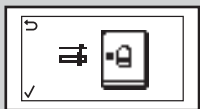

Groen

- 3** De machine geeft aan om de schenkinrichting voor water te installeren. Druk op de toets "MEMO" om te bevestigen. De machine begint met heet water te verstrekken.



Geel

- 4** De balk onder het symbool geeft de voortgang weer. Na beëindiging van dit proces stopt de machine automatisch de afgifte.



Geel

- 5** Nu geeft het bedieningspaneel het symbool voor de verwarming van de machine weer.

Automatische spoelcyclus/zelfreiniging

Nadat de machine is opgewarmd, zal deze een automatische spoelcyclus/zelfreiniging van de interne circuits met vers water uitvoeren. Deze handeling vergt minder dan een minuut.



- 6** Zet een kannetje onder de koffietuit om de kleine hoeveelheid water die eruit komt op te vangen.



Geel

- 7** De machine voert een automatische spoelcyclus uit. Wacht totdat de cyclus automatisch eindigt.

Opmerking:

Indien nodig kan de cyclus onderbroken worden door op de toets "" te drukken.

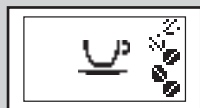

Groen

- 8** Wanneer de bovenstaande handelingen zijn beëindigd, geeft de machine het hiernaast afgebeelde display weer. Nu kan de handmatige spoelcyclus worden uitgevoerd.

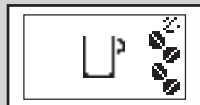

Groen

Handmatige spoelcyclus

Tijdens dit proces wordt de koffieafgiftecyclus geactiveerd en stroomt het verse water door het watercircuit. De handeling vergt enkele minuten.

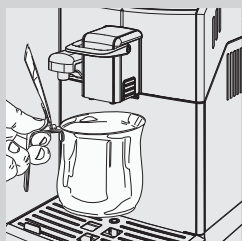

- 1** Zet een kannetje onder de koffietuit.



Groen



Groen



Groen

2 Controleer of de machine het hiernaast afgebeelde display weergeeft.

3 Selecteer de functie voor de afgifte van voorgemalen koffie door op de toets "MEMO" te drukken. De machine geeft het hiernaast afgebeelde display weer.



Opmerking:

Voeg geen voorgemalen koffie toe in het vak.



4 Controleer of de hendel in de "ESPRESSO" stand staat. Druk op de toets "MEMO". De machine begint met water uit de koffietuit te verstrekken.

5 Leeg het kannetje na beëindiging van de afgifte. Herhaal twee keer de handelingen van stap 1 tot stap 4; ga vervolgens verder met stap 6.



6 Zet een kannetje onder de schenkinrichting voor water.

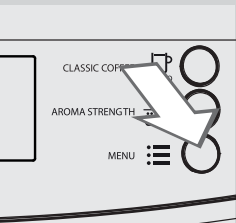

7 Druk op de toets "MENU". De machine geeft het hiernaast afgebeelde display weer.



Groen

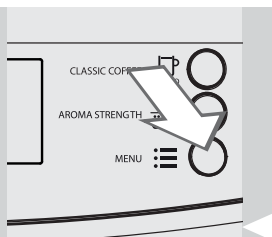

Groen

8 Druk op de toets "☰". De machine geeft het hiernaast afgebeelde display weer.

9 Druk op de toets "☺" om in de functie te gaan.



Groen

10 Druk op de toets "☺" om de afgifte van heet water te starten.



Groen

11 Het hiernaast afgebeelde symbool wordt weergegeven. De machine geeft aan om de schenkinrichting voor water te installeren. Controleer of de schenkinrichting voor water goed geïnstalleerd is. Druk op "☺" om te bevestigen. De machine begint met heet water te verstrekken.

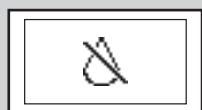

Rood

12 Verstrek water totdat het symbool voor "geen water" wordt weergegeven.

Opmerking:

Indien nodig kan de cyclus onderbroken worden door op de toets "☺" te drukken.

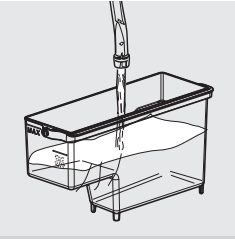

13 Vul tenslotte het waterreservoir opnieuw tot het MAX niveau.



Groen



Groen

14 Nu kunt u koffie zetten.
Het links afgebeelde display wordt weergegeven.



Opmerking:

De automatische spoelcyclus/zelfreiniging wordt gestart wanneer de machine langer dan 15 minuten in de stand-by staat of uitgeschakeld is. Wanneer de machine voor meer dan twee weken niet gebruikt is, moet er ook een handmatige spoelcyclus gestart worden. Na beëindiging van de cyclus kan er koffie worden gezet.

METING EN PROGRAMMERING VAN DE WATERHARDHEID

De meting van de waterhardheid is erg belangrijk om de frequentie voor de ontkalking van de machine te bepalen en voor de installatie van het waterfilter "INTENZA+" (raadpleeg het volgende hoofdstuk voor nadere details over de waterfilter).

Voor de meting van de waterhardheid moeten de volgende aanwijzingen worden nageleefd:

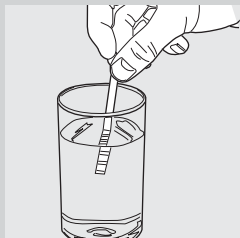

- 1 Dompel de teststrip voor de waterhardheid (meegeleverd met de machine) gedurende 1 seconde in het water.



Opmerking:

De teststrip kan maar voor één meting gebruikt worden.

- 2 Wacht een minuut.

- 3 Controleer hoeveel vierkantjes rood worden en raadpleeg vervolgens de tabel.



Opmerking:

De nummers op de teststrip komen overeen met de instellingen voor de afstelling van de waterhardheid.

Om precies te zijn:

- 1 = 1 (zeer zacht water)
- 2 = 2 (zacht water)
- 3 = 3 (hard water)
- 4 = 4 (zeer hard water)

De letters komen overeen met de tekenjes die zich aan de basis van het waterfilter "INTENZA+" bevinden (zie volgende hoofdstuk).

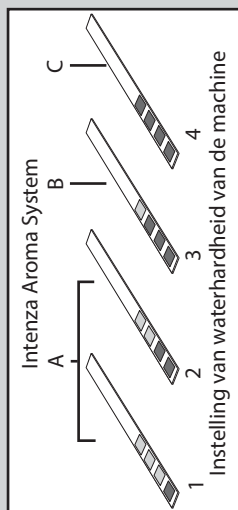

Groen

- 4 Druk op de toets "☰". De machine geeft het hiernaast afgebeelde display weer.

- 5 Druk op de toets "☰" om in de functie te gaan.



Geel

- 6** Doorloop de opties door op de toets "☰" te drukken totdat het symbool hiernaast wordt weergegeven. Druk op de toets "MEMO" om in de functie te gaan.



Opmerking:

De machine wordt geleverd met een standaard instelling voor de waterhardheid die overeenkomt met de meeste soorten water.

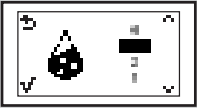

Geel

- 7** Druk op de toets "☰" om de waarde te vermeerderen en op de toets "☷" om de waarde te verminderen.
- 8** Druk op de toets "MEMO" om de instelling te bevestigen.



Geel

- 9** Druk op de toets "MEMO" om het programmeringsmenu te verlaten.

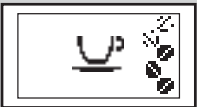

Groen



Groen

- 10** De machine geeft het display hiernaast weer en is klaar om koffie te zetten.

WATERFILTER "INTENZA+"



Het wordt aangeraden om het waterfilter "INTENZA+" te installeren, die de vorming van kalkaanslag in de machine beperkt en die een sterker aroma aan uw koffie geeft.

Het waterfilter "INTENZA+" wordt los verkocht. Voor nadere details, raadpleeg de pagina betreffende de onderhoudsproducten in deze gebruiksaanwijzing.

Water is een heel belangrijk bestanddeel bij het zetten van koffie: daarom is het heel belangrijk dit altijd professioneel te filtreren. Het waterfilter "INTENZA+" kan de vorming van mineraalafzettingen voorkomen, waardoor de kwaliteit van het water wordt verbeterd.

Installatie waterfilter "INTENZA+"

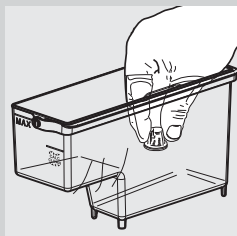

- 1 Verwijder het witte filtertje dat zich in het waterreservoir bevindt en bewaar het op een droge plaats.

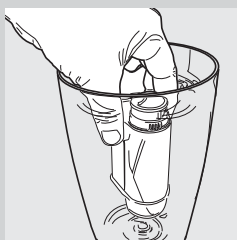

- 2 Haal het waterfilter "INTENZA+" uit de verpakking en dompel het in verticale positie (met de opening naar boven) in koud water en druk zachtjes op de zijkanten om de luchtbelletjes er uit te laten.

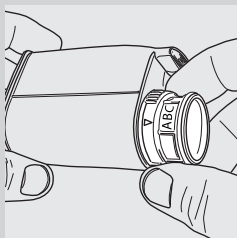

- 3 Stel het waterfilter "INTENZA+" in volgens de uitgevoerde metingen (zie vorige hoofdstuk) en zoals gespecificeerd aan de basis van de filter:
 A = zacht water – komt overeen met 1 of 2 op de teststrip
 B = hard water (standaard) – komt overeen met 3 op de teststrip
 C = zeer hard water – komt overeen met 4 op de teststrip

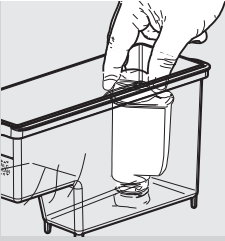

- 4 Plaats het waterfilter "INTENZA+" in het lege waterreservoir. Duw het zo ver mogelijk naar beneden.
- 5 Vul het waterreservoir met vers water en plaats het terug in de machine.
- 6 Gebruik de heet water functie om de machine water te laten verstrekken uit het reservoir (zie hoofdstuk "Afgifte van heet water").
- 7 Vul het waterreservoir opnieuw.



Groen

- 8 Druk op de toets "☰". De machine geeft het hiernaast afgebeelde display weer.
- 9 Druk op de toets "MEMO" om in de functie te gaan.



Geel

- 10 Doorloop de opties door op de toets "☰" te drukken totdat het display hiernaast wordt weergegeven.



Geel

- 11 Druk op de toets "MEMO" om in de functie te gaan.



Geel

- 12 Druk op de toets "MEMO" om "ON" te selecteren, druk vervolgens op de toets "MEMO" om te bevestigen.



Geel

- 13 Druk op de toets "MEMO" om de programmering te verlaten.

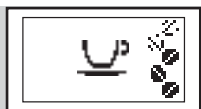

Groen

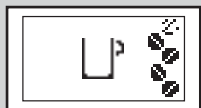

Groen

- 14** De machine geeft het display hiernaast weer en is klaar om koffie te zetten.

Op deze manier is de machine geprogrammeerd om de gebruiker te informeren dat het nodig is het waterfilter "INTENZA+" te vervangen.

Vervanging van het waterfilter "INTENZA+"

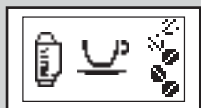

Geel



Geel

Wanneer het nodig is het waterfilter "INTENZA+" te vervangen, wordt het display hiernaast weergegeven.

- 1** Voer de vervanging van het waterfilter "INTENZA+" uit zoals beschreven in het voorgaande hoofdstuk.



Groen

- 2** Druk op de toets "☰". De machine geeft het hiernaast afgebeelde display weer.

- 3** Druk op de toets "☰" om in de functie te gaan.



Geel

- 4** Doorloop de opties door op de toets "☰" te drukken totdat het symbool hiernaast wordt weergegeven.





Geel

5 Druk op de toets "" om in de functie te gaan.



Geel

6 Selecteer de optie "RESET" door op de toets "" te drukken. Druk op de toets "" om te bevestigen.



Geel

7 Druk op de toets "" om de programmering te verlaten.



Groen

8 De machine geeft het display hiernaast weer en is klaar om koffie te zetten.



Groen

De machine is nu geprogrammeerd om een nieuw waterfilter "INTENZA+" te gebruiken.



Geel

 **Opmerking:**

Wanneer het waterfilter "INTENZA+" al is geïnstalleerd en u deze wilt verwijderen zonder het te vervangen, selecteer dan de optie "OFF".

Als het waterfilter "INTENZA+" niet aanwezig is, moet het eerder verwijderde witte filtertje in het reservoir terug worden geplaatst.

INSTELLINGEN

Met de machine kunnen er enkele instellingen worden uitgevoerd om de lekkerste koffie te zetten.

CoffeeSwitch - Keuzehendel "ESPRESSO" of "COFFEE"

Dankzij de innovatieve technologie CoffeeSwitch kan de machine twee soorten koffie zetten door de afgiftdruk te variëren met een eenvoudig te gebruiken hendel.

U kunt de druk verhogen voor een perfecte espresso of de druk verlagen voor een heerlijke normale koffie (Classic Coffee).

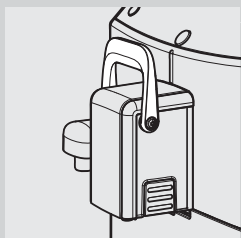
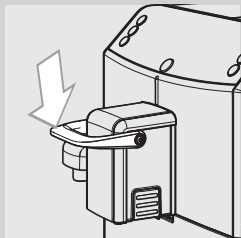

De hendel moet, zoals hierna beschreven, in de juiste stand gedraaid worden voordat er een drank gemaakt wordt.

1 Draai de hendel naar beneden om de "ESPRESSO" functie te selecteren.

In deze stand kan er een espresso gemaakt worden door op de toets "☺" of een espresso lungo door op de toets "☺" of een cappuccino door op de toets "☺" te drukken.



Rood



Rood

Opmerking:

Indien er een espresso, een espresso lungo of een cappuccino geselecteerd wordt, terwijl de hendel in de verkeerde stand staat, worden de symbolen hiernaast weergegeven, die eraan helpen herinneren om de hendel binnen 30 seconden in de juiste stand te zetten om de afgifte te voltooien.

Indien de hendel niet in de juiste stand gedraaid wordt binnen de aangegeven tijd, zal de machine de geselecteerde koffie niet maken.

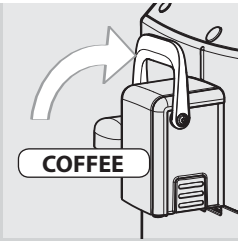

2 Draai de hendel naar boven om de "COFFEE" functie te selecteren.

In deze stand kan er een normale koffie (Classic Coffee) gemaakt worden door op de toets "MEMO" te drukken.



Rood



Rood

Opmerking:

Indien er een normale koffie (Classic Coffee) geselecteerd wordt, terwijl de hendel in de verkeerde stand staat, worden de symbolen hiernaast weergegeven, die eraan helpen herinneren om de hendel binnen 30 seconden in de juiste stand te zetten om de afgifte te voltooien.

Indien de hendel niet in de juiste stand gedraaid wordt binnen de aangegeven tijd, zal de machine de geselecteerde koffie niet maken.

Saeco Adapting System

Koffie is een natuurlijk product en haar eigenschappen kunnen veranderen afhankelijk van de afkomst, de melange en de branding. De machine is voorzien van een zelf-regulerend systeem dat het mogelijk maakt om alle soorten koffiebonen te gebruiken die in de handel verkrijgbaar zijn, behalve ongebrande, gekarameliseerde of gearomatiseerde koffiebonen. De machine stelt zich zelf automatisch in na het maken van enkele kopjes koffie om de koffie-extractie te optimaliseren.

De keramische koffiemolen instellen

De keramische koffiemolens garanderen altijd een perfecte maalbaarheid en een speciale korrelgrootte voor elke koffiespecialiteit. Deze technologie zorgt voor het totale behoud van het aroma waardoor in elk kopje een heerlijke koffie wordt gegarandeerd.



Let op:

De keramische koffiemolen bevat bewegende onderdelen die gevaarlijk kunnen zijn. Het is dus verboden er vingers of andere voorwerpen in te steken. Stel de keramische koffiemolen alleen in met de sleutel voor de instelling van de maalbaarheid.

De keramische maalementen kunnen afgesteld worden om de maalbaarheid van de koffie aan te passen aan uw persoonlijke smaak.



Let op:

Het is alleen mogelijk de instellingen van de koffiemolen aan te passen als de machine koffiebonen aan het malen is.



1 Controleer of de hendel in de "ESPRESSO" stand staat.

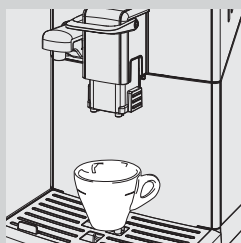

2 Plaats een kopje onder de koffietuit.
Druk op de toets "MEMO" om een espresso te zetten.

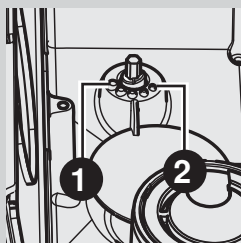

3 Terwijl de machine bezig is met malen, druk en draai de regelknop voor de instelling van de maalbaarheid in het koffiebonenreservoir één klik per keer. Gebruik de speciale meegeleverde sleutel voor de instelling van de koffiemolen. Het verschil in smaak is pas merkbaar na het maken van 2-3 kopjes koffie.

Afstelling koffietuit

De koffietuit is in hoogte verstelbaar, zodat deze beter aangepast kan worden aan de afmetingen van de te gebruiken kopjes.

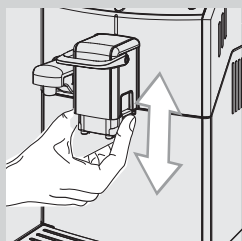

Om de afstelling uit te voeren, moet de koffietuit handmatig worden verhoogd of verlaagd met de vingers, zoals weergegeven op de afbeelding.

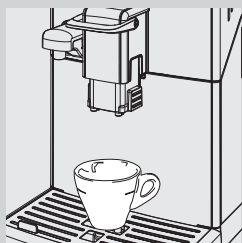

De aangeraden standen zijn:
Voor het gebruik van kleine kopjes;

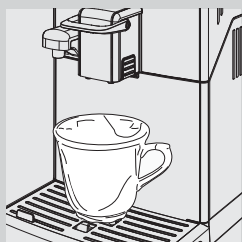

Voor het gebruik van grote bekers.

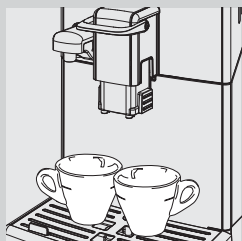

Onder de koffietuit kunnen twee kopjes worden geplaatst om tegelijkertijd twee kopjes espresso of espresso lungo te zetten.

Instelling hoeveelheid koffie per kopje

De machine biedt de mogelijkheid om de hoeveelheid gezette koffie in te stellen afhankelijk van uw persoonlijke voorkeur en de programmeringsintervallen beschreven in het hoofdstuk "Fabrieksinstellingen". Verminder de hoeveelheid voor een sterkere smaak en verhoog het voor een mildere smaak. Elke toets kan afzonderlijk geprogrammeerd worden.

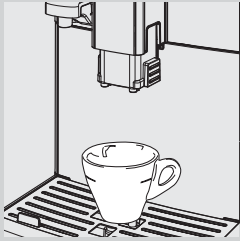

- 1 Plaats een kopje onder de koffietuit.





Groen

- 2 Houd de toets " " of " " of " " ingedrukt tot het symbool "MEMO" wordt weergegeven. Laat de toets los. De machine is bezig met programmeren en start de afgifte van het geselecteerde product.



Opmerking:

Het is mogelijk de programmering te verlaten door op de toets " " te drukken zodra " " wordt weergegeven. In dat geval wordt de hoeveelheid product niet opgeslagen.



Groen

- 3 Vanaf het moment dat het symbool " " linksonder in de hoek van het display wordt weergegeven, is het mogelijk het product op te slaan.





Groen

- 4 Druk op de toets " " zodra de gewenste hoeveelheid koffie is bereikt. Nu wordt het hiernaast afgebeelde symbool weergegeven.



Opmerking:

Dit symbool wordt ook getoond wanneer de maximaal programmeerbare hoeveelheid wordt bereikt.

De eerder gekozen toets " " of " " of " " is nu geprogrammeerd; bij elke druk op de toets zal de machine de zojuist geprogrammeerde hoeveelheid product maken.



Opmerking:

De afbeeldingen komen overeen met de programmering van de toets " ".

ESPRESSO EN ESPRESSO LUNGO ZETTEN

Controleer voordat u koffie gaat maken of er geen meldingen zijn op het bedieningspaneel en of het waterreservoir en het koffiebonenreservoir vol zijn.

Espresso en espresso lungo zetten met koffiebonen



- 1 Plaats 1 of 2 kopjes onder de koffietuit.



- 2 Draai de hendel naar beneden om de "ESPRESSO" functie te selecteren.
- 3 Om een espresso of een espresso lungo te zetten, druk op de toets "☕" om het gewenste aroma te selecteren.



Groen

- 4 Druk op de toets "☕ MEMO" voor een espresso of op de toets "☕ MEMO" voor een espresso lungo.

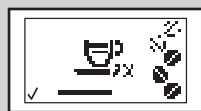

Groen

- 5 Om twee kopjes espresso of twee kopjes espresso lungo te zetten, druk tweemaal achterelkaar op de gewenste toets. Het hiernaast afgebeelde symbool wordt weergegeven.



Opmerking:

In deze werkingsstand maalt en doseert de machine automatisch de juiste hoeveelheid koffie. Het zetten van twee espresso's of twee kopjes espresso lungo vereist twee maalcycli en twee afgiftcycli, die de machine automatisch uitvoert.

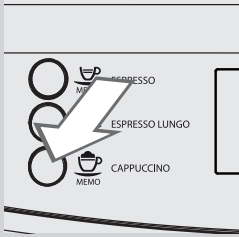

- 6 Na de voorinfusiecyclus begint de koffie uit de koffietuit te stromen.
- 7 De koffieafgifte zal automatisch stoppen wanneer het ingestelde niveau is bereikt; het blijft echter mogelijk om de koffieafgifte eerder te onderbreken door op de toets "MEMO" te drukken.

Espresso en espresso lungo zetten met voorgemalen koffie

Deze functie biedt de mogelijkheid om voorgemalen koffie te gebruiken.

Met de functie voorgemalen koffie kan men slechts één koffie per keer zetten.



- 1 Draai de hendel naar beneden om de "ESPRESSO" functie te selecteren.

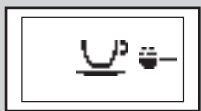

Groen

- 2 Druk op de toets "☕" om de functie voor voorgemalen koffie te selecteren.

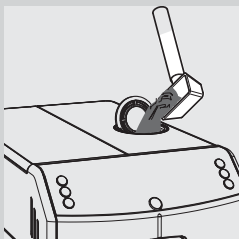



- 3 Til de deksel van het betreffende reservoir op en voeg een afgestreken maatlepel voorgemalen koffie toe.
Gebruik alleen de met de machine meegeleverde maatlepel, sluit vervolgens de deksel van het vak voor voorgemalen koffie.



Let op:

Doe alleen voorgemalen koffie in het vak voor voorgemalen koffie. Het gebruik van andere producten en voorwerpen kan ernstige schade aan de machine veroorzaken. Deze schade valt niet onder de garantie.

- 4 Druk op de toets "" voor een espresso of op de toets "" voor een espresso lungo. De afgiftecyclus wordt gestart.
- 5 Na de voorinfusiecyclus begint de koffie uit de koffietuit te stromen.
- 6 De koffieafgifte zal automatisch stoppen wanneer het ingestelde niveau is bereikt; het blijft echter mogelijk om de koffieafgifte eerder te onderbreken door op de toets "" te drukken.

Na de afgifte keert de machine terug naar het hoofdmenu.

Om nog een koffie te zetten met voorgemalen koffie, moeten de zojuist beschreven handelingen herhaald worden.



Opmerking:

Als er in het vak voor voorgemalen koffie geen voorgemalen koffie is gedaan, zal alleen water worden verstrekt.

Als de dosis te groot is of als er 2 of meerdere maatlepels met koffie in worden gedaan, zal de machine geen koffie maken en zal de gemalen koffie in de koffiediklade worden gelegd.

NORMALE KOFFIE (CLASSIC COFFEE) ZETTEN

Controleer voordat u koffie gaat maken of er geen meldingen zijn op het bedieningspaneel en of het waterreservoir en het koffiebonenreservoir vol zijn.

Normale koffie (classic coffee) zetten met koffiebonen

- 1 Plaats 1 groot kopje onder de koffietuit.

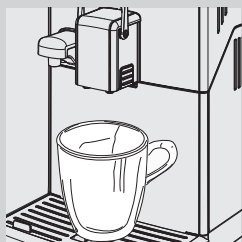

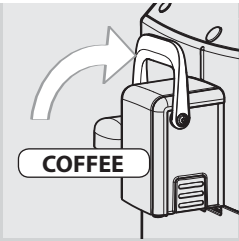

2 Draai de hendel naar boven om de "COFFEE" functie te selecteren.

3 Om de drank te zetten, druk op de toets "☕" om het gewenste aroma te selecteren.



Groen

5 Om een kopje normale koffie (Classic Coffee) te zetten, druk eenmaal op de toets "☕". Het hiernaast afgebeelde symbool wordt weergegeven.



Opmerking:

In deze werkingsstand maalt en doseert de machine automatisch de juiste hoeveelheid koffie.

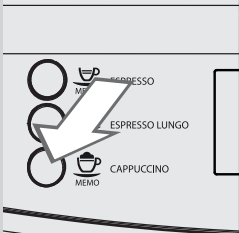

6 De afgifte van de drank zal automatisch stoppen wanneer het ingestelde niveau is bereikt; om de afgifte eerder te onderbreken, moet op de toets "☕" worden gedrukt.

Normale koffie (classic coffee) zetten met voorgemalen koffie

Deze functie biedt de mogelijkheid om voorgemalen koffie te gebruiken.

Met de functie voorgemalen koffie kan men slechts één drank per keer maken.

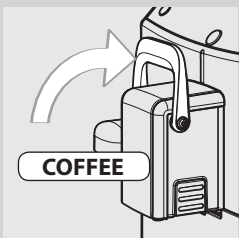

1 Draai de hendel naar boven om de "COFFEE" functie te selecteren.



Groen

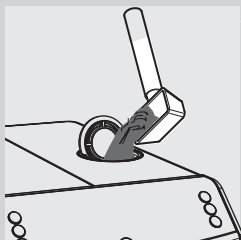



- 2 Druk op de toets "" om de functie voor voorgemalen koffie te selecteren.

- 3 Til de deksel van het betreffende reservoir op en voeg een afgestreken maatlepel voorgemalen koffie toe. Gebruik alleen de met de machine meegeleverde maatlepel, sluit vervolgens de deksel van het vak voor voorgemalen koffie.

**Let op:**

Doe alleen voorgemalen koffie in het vak voor voorgemalen koffie. Het gebruik van andere producten en voorwerpen kan ernstige schade aan de machine veroorzaken. Deze schade valt niet onder de garantie.

- 4 Druk op de toets "" voor een normale koffie (Classic Coffee). De afgiftecyclus wordt gestart.
- 5 De koffieafgifte zal automatisch stoppen wanneer het ingestelde niveau is bereikt; om de koffieafgifte eerder te onderbreken moet op de toets "" worden gedrukt.

Na de afgifte keert de machine terug naar het hoofdmenu.

Om nog een koffie te zetten met voorgemalen koffie, moeten de zojuist beschreven handelingen herhaald worden.

**Opmerking:**

Als er in het vak voor voorgemalen koffie geen voorgemalen koffie is gedaan, zal alleen water worden verstrekt.

Als er meerdere maatlepels met koffie in worden gedaan, zal de machine geen koffie maken en zal de gemalen koffie in de koffiediklade worden gelegegd.

MELKKAN

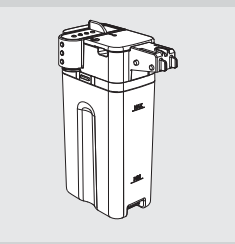

Dit hoofdstuk verklaart het gebruik van de melkkan om een cappuccino te maken of warme melk op te schuimen.



Opmerking:

Voordat men de melkkan gebruikt, dient men deze eerst zorgvuldig te reinigen, zoals beschreven in het hoofdstuk "Reiniging en onderhoud". Het wordt aangeraden de kan met koude melk (~5°C / 41°F) met een proteïnegehalte van ten minste 3% te vullen om een cappuccino van goede kwaliteit te krijgen. Men kan naar eigen keuze zowel volle als halfvolle melk, sojamelk of lactosevrije melk gebruiken.



Let op:

Gebruik uitsluitend met melk of met water voor de reiniging.

Het vullen van de melkkan

De melkkan kan voor of tijdens het gebruik gevuld te worden.

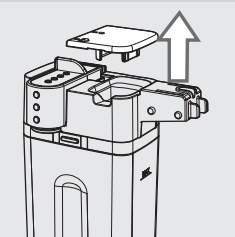

- 1 Til de deksel van de kan op zoals in de figuur wordt getoond.

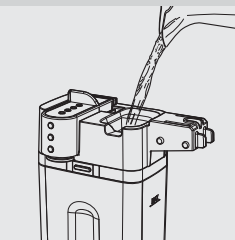

- 2 Schenk de melk in de kan: de hoeveelheid melk dient tussen het minimum niveau (MIN) en het maximum niveau (MAX) aangeduid op de melkkan te liggen.

- 3 De melkkan is klaar voor gebruik.

Het plaatsen van de melkkan

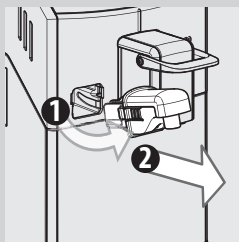

- 1** Indien de schenkinrichting voor water geplaatst is, verwijder deze zoals getoond in de figuur:
 - Druk op de twee toetsen aan de zijkant om de schenkinrichting los te maken en til deze een klein beetje op;
 - Trek aan de schenkinrichting voor water om deze te verwijderen.

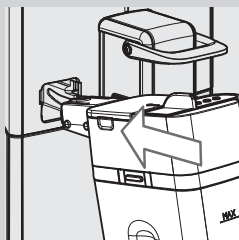

- 2** Houd de melkkan een beetje schuin. Plaats deze in de geleiders van de machine.

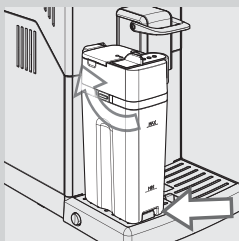

- 3** Druk en draai de kan voorzichtig naar beneden totdat deze bevestigd wordt aan het lekbakje. Plaats de kan niet met kracht.

Het verwijderen van de melkkan

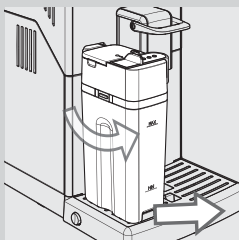

- 1** Draai de kan naar boven totdat deze soepel uit de inzet op het lekbakje loskomt. Haal deze er vervolgens uit.

Het legen van de melkkan

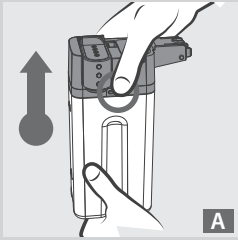

A

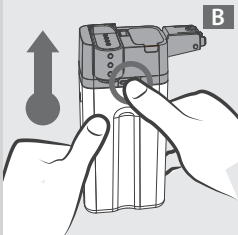

B

- 1 Druk op één van de ontgrendelingsknoppen om het bovenste gedeelte van de melkkan te verwijderen zoals getoond in de afbeeldingen (A of B).

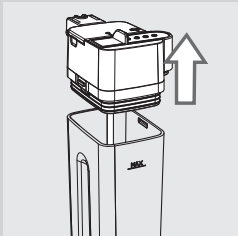

- 2 Til het bovenste gedeelte van de melkkan op. Leeg de melkkan en reinig deze grondig.



Opmerking:

Reinig de melkkan na elk gebruik zoals beschreven staat in het hoofdstuk "Reiniging en Onderhoud".

CAPPUCCINO ZETTEN



Let op:

Gevaar voor brandwonden! Aan het begin van de afgifte kunnen er melk- en stoomspetters vrijkomen. Wacht tot het einde van de cyclus voor de melkkan te verwijderen.

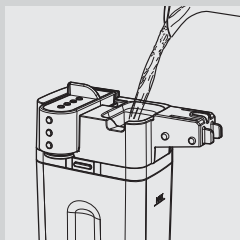

- 1 Vul de kan met melk. De hoeveelheid melk dient tussen het minimum niveau (MIN) en het maximum niveau (MAX) aangeduid op de melkkan te liggen.



Opmerking:

Gebruik koude melk (~5 °C / 41°F) met een proteïnegehalte van ten minste 3% om een cappuccino van uitstekende kwaliteit te krijgen. Het is mogelijk om zowel volle melk als halfvolle melk te gebruiken afhankelijk van de persoonlijke smaak.

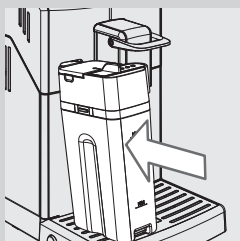

- 2 Plaats de kan in de machine.

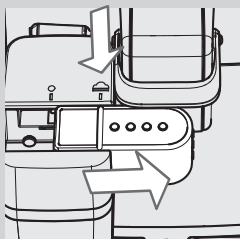

- 3 Schuif de schenkinrichting van de melkkan er naar rechts uit tot het symbool "☕".



Opmerking:

Indien de schenkinrichting van de melkkan niet helemaal naar buiten is geschoven, is het mogelijk dat de melk niet goed opgeschuimd wordt.

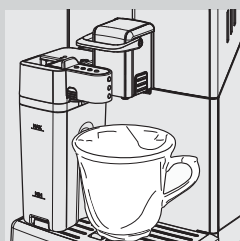

- 4 Plaats een kopje onder de schenkinrichting.



5 Controleer of de hendel in de "ESPRESSO" stand staat.

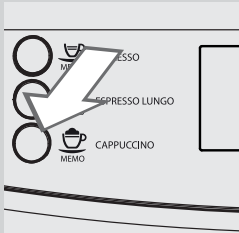

6 Druk op toets  om de afgifte te starten.



Groen



Groen

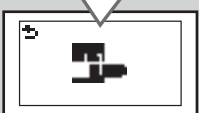

Groen

7 De machine herinnert eraan dat het nodig is om de melkkan te plaatsen en de schenkinrichting van de kan naar buiten te schuiven door de symbolen hiernaast te tonen.



Groen

8 De machine heeft een voorverwarmingstijd nodig: gedurende deze fase wordt het symbool hiernaast weergegeven.



Groen

9 Wanneer het symbool hiernaast wordt weergegeven, verstrekt de machine de melk. Om de afgifte eerder te onderbreken, druk op de toets .

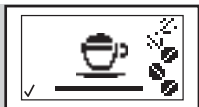

Groen

- 10** Als de afgifte van de opgeschuimde melk gestopt is, zal de machine koffie verstrekken. Om de afgifte eerder te onderbreken, druk op de toets "MEMO".

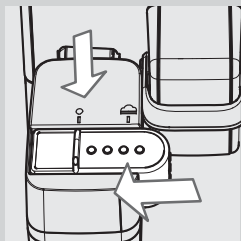

- 11** Schuif de schenkinrichting van de melkkan naar binnen tot het symbool "●".

Opmerking:

Nadat men de melkkan gebruikt heeft, dient men deze te reinigen, zoals beschreven in het hoofdstuk "Reiniging en onderhoud".

Het is mogelijk om een cappuccino te maken met voorgemalen koffie. Druk op de toets "MEMO" om voorgemalen koffie te selecteren en doe de voorgemalen koffie in het vak.

Instelling hoeveelheid cappuccino per kopje

Bij elke druk op de toets "MEMO" zal de machine een vooraf vastgestelde hoeveelheid cappuccino in het kopje verstrekken. De machine biedt de mogelijkheid om de hoeveelheid afgegeven cappuccino in te stellen afhankelijk van uw eigen voorkeur.

- 1** Vul de kan met melk en plaats deze in de machine.
- 2** Schuif de schenkinrichting van de melkkan er naar rechts uit tot het symbool "☼". Plaats een kopje onder de koffietuit.



- 3** Controleer of de hendel in de "ESPRESSO" stand staat.

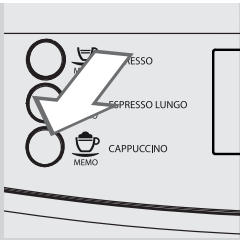

4 Houd de toets "MEMO" ingedrukt totdat het symbool "MEMO" op het display verschijnt, laat dan de toets los. Nu is de machine bezig met programmeren.



Groen



Groen



Groen

5 De machine herinnert eraan dat het nodig is om de melkkan te plaatsen en de schenkinrichting van de kan naar buiten te schuiven door de symbolen hiernaast te tonen.



Groen

6 De machine heeft een voorverwarmingstijd nodig: gedurende deze fase wordt het symbool hiernaast weergegeven.

7 Vanaf het moment dat het symbool "MEMO" linksonder in de hoek van het display wordt weergegeven, is het mogelijk het product op te slaan.



Groen

8 Druk op de toets "MEMO" wanneer de gewenste hoeveelheid opgeschuimde melk is bereikt.

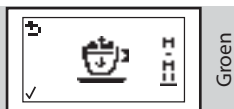

Groen



Groen

- 9 Als de afgifte van de opgeschuimde melk gestopt is, begint de machine met koffie zetten. Druk op de toets "MEMO" wanneer de gewenste hoeveelheid koffie is bereikt.

Nu is de toets "MEMO" geprogrammeerd. Bij elke druk op de toets zal de machine de zojuist geprogrammeerde hoeveelheid cappuccino zetten.



Opmerking:

Het is mogelijk de programmering te verlaten door op de toets "MEMO" te drukken zodra "MEMO" wordt weergegeven. Als de machine bezig is met de melk te programmeren, stopt het de afgifte van melk en gaat verder met de afgifte van een koffie, die onderbroken kan worden met de toets "MEMO". De hoeveelheid cappuccino wordt in dit geval niet opgeslagen.

MELK OPSCHUIMEN



Let op:

Gevaar voor brandwonden! Aan het begin van de afgifte kunnen er melk- en stoomspetters vrijkomen. Wacht tot het einde van de cyclus voor de melkkan te verwijderen.

- 1 Vul de kan met melk. De hoeveelheid melk dient tussen het minimum niveau (MIN) en het maximum niveau (MAX) aangeduid op de melkkan te liggen.



Opmerking:

Gebruik koude melk (~5 °C / 41°F) met een proteïnegehalte van ten minste 3% om een cappuccino van uitstekende kwaliteit te krijgen. Het is mogelijk om zowel volle melk als halfvolle melk te gebruiken afhankelijk van de persoonlijke smaak.

- 2 Plaats de kan in de machine.

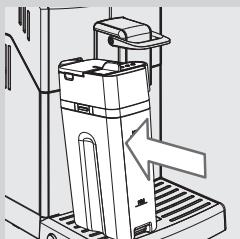
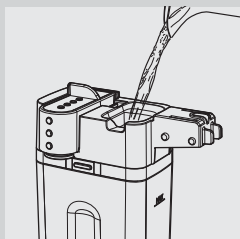

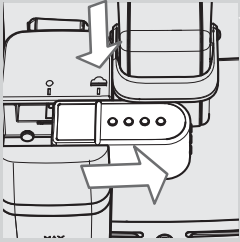

- 3 Schuif de schenkinrichting van de melkkan er naar rechts uit tot het symbool "▲".



Opmerking:

Indien de schenkinrichting van de melkkan niet helemaal naar buiten is geschoven, is het mogelijk dat de melk niet goed opgeschuimd wordt.

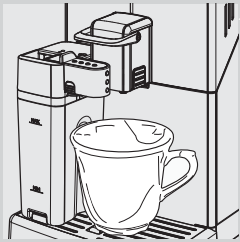

- 4 Plaats een kopje onder de schenkinrichting.

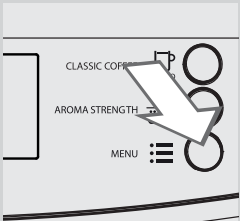

Groen

- 5 Druk op de toets "☰". De machine geeft het hiernaast afgebeelde display weer.

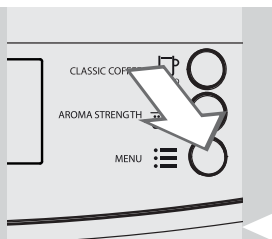

Groen

6 Druk op de toets "☰". De machine geeft het hiernaast afgebeelde display weer.

7 Druk op de toets "☺" om in de functie te gaan.

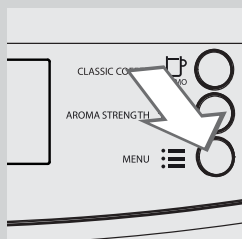

Groen

8 Druk op de toets "☰".

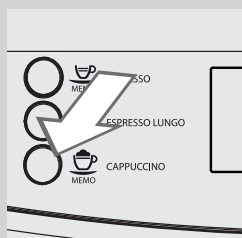

Groen

9 Druk op de toets "☺" om opgeschuimde melk te kiezen.



Groen



Groen



Groen



Groen



Groen

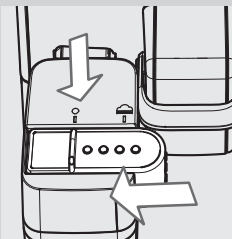

10 De machine herinnert eraan dat het nodig is om de melkkan te plaatsen en de schenkinrichting van de kan naar buiten te schuiven door de symbolen hiernaast te tonen.

11 De machine heeft een voorverwarmingstijd nodig: gedurende deze fase wordt het symbool hiernaast weergegeven.

12 De machine verstrekt een vooraf bepaalde hoeveelheid opgeschuimde melk in het kopje. Om de afgifte te onderbreken, druk op de toets "MEMO".

13 Schuif de schenkinrichting van de melkkan naar binnen tot het symbool "●".

Opmerking:

Nadat men de melkkan gebruikt heeft, dient men deze te reinigen, zoals beschreven in het hoofdstuk "Reiniging en onderhoud".

Instelling hoeveelheid opgeschuimde melk per kopje

Elke keer dat deze functie gekozen wordt, zal de machine een vooraf bepaalde hoeveelheid opgeschuimde melk in het kopje verstrekken. De machine biedt de mogelijkheid om de hoeveelheid opgeschuimde melk in te stellen afhankelijk van uw eigen voorkeur.



- 1 Vul de kan met melk en plaats deze in de machine.
- 2 Schuif de schenkinrichting van de melkkan er naar rechts uit tot het symbool "☰". Plaats een kopje onder de schenkinrichting.

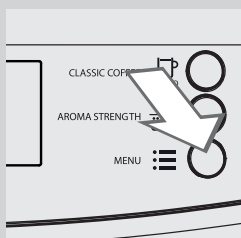

Groen

- 3 Druk op de toets "☰". De machine geeft het hiernaast afgebeelde display weer.

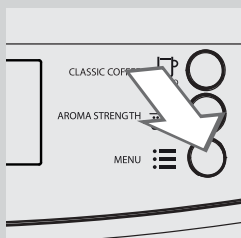

Groen

- 4 Druk op de toets "☰". De machine geeft het hiernaast afgebeelde display weer.
- 5 Druk op de toets "☰" om in de functie te gaan.

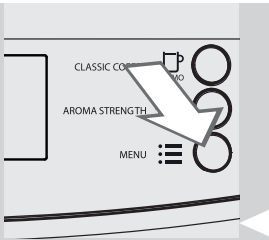

6 Druk op de toets "☰".



Groen

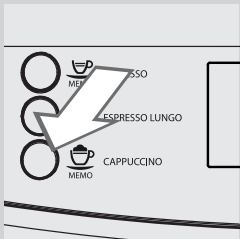

7 Houd de toets "☰" ingedrukt om opgeschuimde melk te selecteren totdat het symbool "MEMO" op het display verschijnt, laat dan de toets los. Nu is de machine bezig met programmeren.



Groen



Groen



Groen

8 De machine herinnert eraan dat het nodig is om de melkkan te plaatsen en de schenkinrichting van de kan naar buiten te schuiven door de volgende symbolen te tonen.



Groen



Groen

9 De machine heeft een voorverwarmingstijd nodig: gedurende deze fase wordt het symbool hiernaast weergegeven.



Groen

10 Vanaf het moment dat het symbool "☑" links onder in de hoek van het display wordt weergegeven, is het mogelijk het product op te slaan.

11 Druk op de toets "MEMO" wanneer de gewenste hoeveelheid opgeschuimde melk is bereikt.



Groen

Nu is de opgeschuimde melk geprogrammeerd. Bij elke druk op de toets zal de machine de zojuist geprogrammeerde hoeveelheid opgeschuimde melk zetten.



Opmerking:

Het is mogelijk de programmering te verlaten door op de toets "MEMO" te drukken zodra "☑" wordt weergegeven. In dat geval wordt de hoeveelheid opgeschuimde melk niet opgeslagen.

AFGIFTE VAN HEET WATER



Let op:

Gevaar voor brandwonden! Aan het begin van de afgifte kunnen er kort water- en stoomspetters vrijkomen. Wacht tot het einde van de cyclus voor de schenkinrichting voor water te verwijderen.

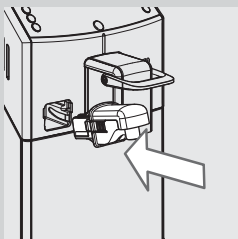

1 Houd de schenkinrichting voor water een beetje schuin en plaats deze helemaal in de geleiders van de machine.

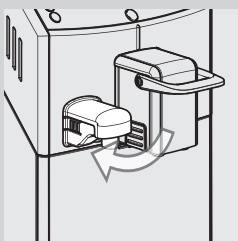

2 Duw en draai de schenkinrichting voor water naar beneden totdat deze vast haakt aan de machine zoals wordt getoond in de afbeelding.



3 Plaats een kannaetje onder de schenkinrichting voor heet water.

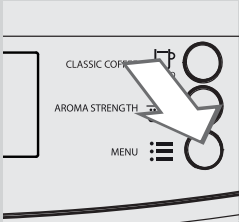

4 Druk op de toets "☰". De machine geeft het hiernaast afgebeelde display weer.



Groen

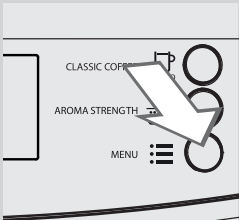

5 Druk op de toets "☰". De machine geeft het hiernaast afgebeelde display weer.



Groen

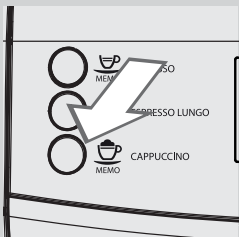

6 Druk op de toets "☺ MEMO" om in de functie te gaan.



Groen

7 Druk op toets "☺ MEMO" om de afgifte te starten.



Groen

- 8** Het hiernaast afgebeelde symbool wordt weergegeven. De machine geeft aan om de schenkinrichting voor water te installeren. Controleer of de schenkinrichting voor water goed geïnstalleerd is. Druk op "MEMO" om te bevestigen. De machine begint met heet water te verstrekken.



Groen

- 9** De machine heeft een voorverwarmingstijd nodig: gedurende deze fase wordt het symbool hiernaast weergegeven.



Groen

- 10** Verstrek de gewenste hoeveelheid heet water. Om de afgifte van heet water te beëindigen, drukt u op de toets "MEMO".

REINIGING EN ONDERHOUD

Dagelijkse reiniging van de machine

! **Waarschuwing:**

Het op tijd reinigen en onderhouden van de machine is fundamenteel om de levenscyclus ervan te verlengen. Uw machine is continu blootgesteld aan vocht, koffie en kalk!

Dit hoofdstuk beschrijft gedetailleerd welke handelingen met welke frequentie moeten worden verricht. Als dit niet gebeurt, zal de machine ophouden goed te werken. Dit soort reparaties vallen NIET onder de garantie.

≡ **Opmerking:**

- Gebruik voor de reiniging van het apparaat een zachte doek die met water is bevochtigd.
- Alleen het kopjesrooster en de onderdelen van de kan aangegeven in de paragraaf "Wekelijkse reiniging van de melkkan" kunnen afgewassen worden in de vaatwasser. Alle andere onderdelen moeten met lauw water afgewassen worden.
- Dompel de machine niet in water onder.
- Gebruik geen alcohol, oplosmiddelen en/of schuurmiddelen om de machine te reinigen.
- Droog de machine en/of zijn onderdelen niet in de magnetron en/of in een traditionele oven.

1 Maak de koffiediklade en het lekbakje dagelijks leeg en reinig ze terwijl de machine aan is.

- 1 Duw de koffietuit omhoog;
- 2 Druk op de zijtoetsen;
- 3 Verwijder het lekbakje.

2 Verwijder de koffiediklade en leeg het.

3 Maak het lekbakje leeg en was het af.

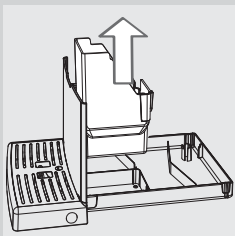
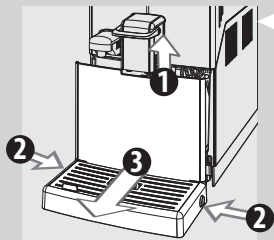

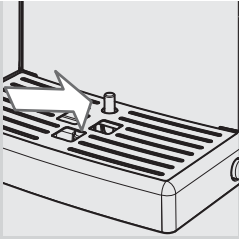

Opmerking:

Leeg het lekbakje ook wanneer de indicator lekbakje vol omhoog staat.

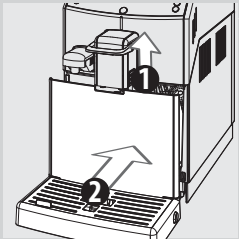

4

Plaats de koffiediklade terug in het lekbakje en plaats het lekbakje terug in de machine.

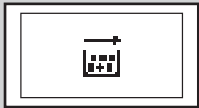

Rood



Opmerking:

Indien deze handelingen uitgevoerd worden terwijl de machine uit is, zal de machine bij het opnieuw inschakelen het alarm niet resetten.



Opmerking:

Andere onderhoudswerkzaamheden mogen alleen worden uitgevoerd wanneer de machine uit is en van het elektriciteitsnet afgekoppeld is.

Wekelijkse reiniging van de machine

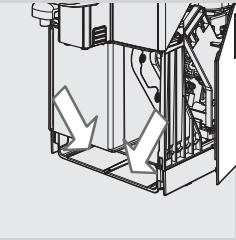

- 1 Reinig de binnenkant van het lekbakje.

Reiniging van het waterreservoir

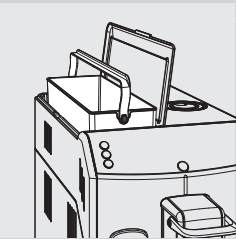

- 1 Verwijder het witte filtertje of het waterfilter "INTENZA+" (indien aanwezig) uit het reservoir en was het met vers water af.
- 2 Plaats het witte filtertje of het waterfilter "INTENZA+" (indien aanwezig) weer terug op zijn plaats door er zachtjes op te drukken en het tegelijkertijd iets te draaien.
- 3 Vul het waterreservoir met vers water.

Dagelijkse reiniging van de melkkan

Het is belangrijk de melkkan dagelijks en na elk gebruik te reinigen om de hygiëne te behouden en de bereiding van opgeschuimde melk van perfecte consistentie te garanderen.



Let op:

Gevaar voor brandwonden! Aan het begin van de afgifte kunnen er kort water- en stoomspetters vrijkomen. Wacht tot het einde van de cyclus voor de melkkan te verwijderen.

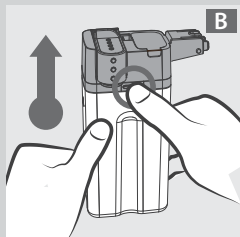
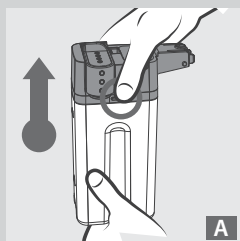

- 1 Druk op één van de ontgrendelingsknoppen om het bovenste gedeelte van de melkkan te verwijderen zoals getoond in de afbeeldingen (A of B).

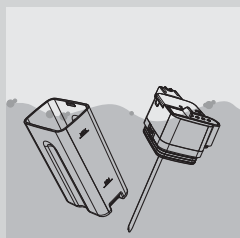

- 2 Spoel het bovenste gedeelte van de melkkan en de melkkan zelf af met lauw water. Verwijder alle melkresten.

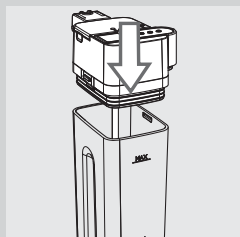

- 3 Plaats het bovenste gedeelte van de melkkan terug en let erop dat deze goed vast zit.

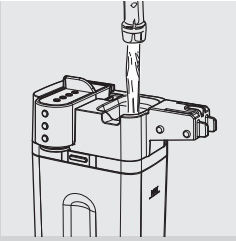

- 4** Verwijder de deksel en vul de melkkan met vers water tot aan het MAX niveau.

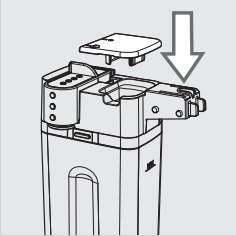

- 5** Zet de deksel weer op de melkkan. Plaats de kan in de machine.

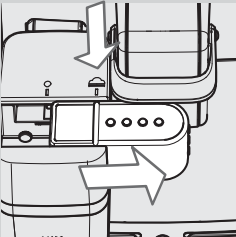

- 6** Schuif de schenkinrichting van de melkkan er naar rechts uit tot het symbool "☕".

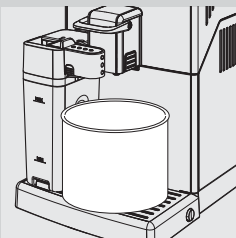

- 7** Zet een kannaetje onder de schenkinrichting.

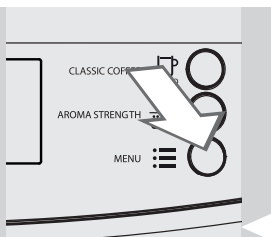

Groen

8 Druk op de toets "☰". De machine geeft het hiernaast afgebeelde display weer.

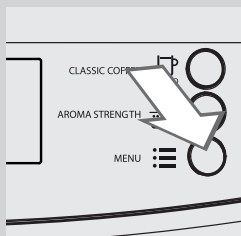

Groen

9 Druk op de toets "☰". De machine geeft het hiernaast afgebeelde display weer.

10 Druk op de toets "MEMO" om in de functie te gaan.

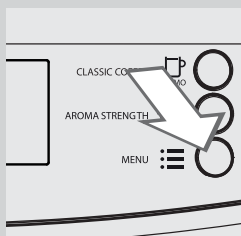

Groen

11 Druk op de toets "☰".



Groen

12 Druk op de toets "MEMO" om opgeschuimde melk te kiezen.



Groen



Groen

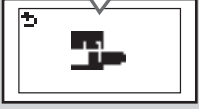

Groen



Groen



Groen

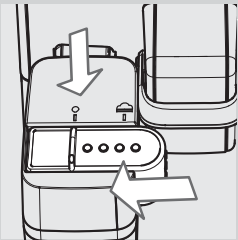

13 De machine herinnert eraan dat het nodig is om de melkkan te plaatsen en de schenkinrichting van de kan naar buiten te schuiven door de symbolen hiernaast te tonen.

14 De machine heeft een voorverwarmingstijd nodig: gedurende deze fase wordt het symbool hiernaast weergegeven.

15 Wanneer de afgifte stopt, is de reiniging voltooid.

16 Schuif de schenkinrichting van de melkkan naar binnen tot het symbool "●". Haal de melkkan eruit en leeg deze.

Wekelijkse reiniging van de melkkan

De wekelijkse reiniging is completer, aangezien het alle melkresten uit de schenkinrichting verwijdert.

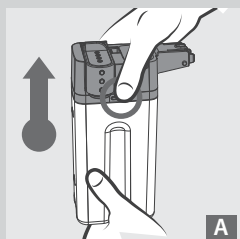

A

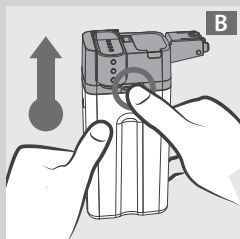

B

- 1 Druk op één van de ontgrendelingsknoppen om het bovenste gedeelte van de melkkan te verwijderen zoals getoond in de afbeeldingen (A of B).

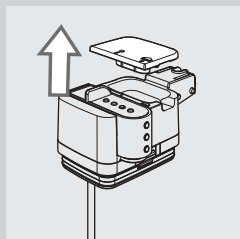

- 2 Verwijder de deksel.

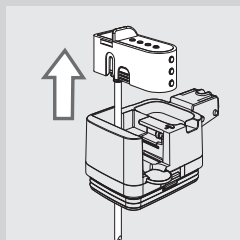

- 3 Til de schenkinrichting op om het uit het bovenste gedeelte van de kan te halen. De schenkinrichting van de kan bestaat uit zes onderdelen die uit elkaar gehaald moeten worden. Elk deel is gemarkeerd met een hoofdletter (A, B, C, D, E, F), zoals getoond wordt in de onderstaande afbeelding.

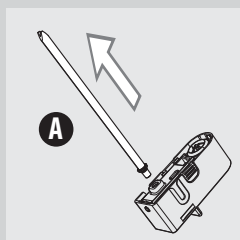

A

- 4 Haal het aanzuigbuisje met de aansluiting (A) uit de melkopschuimer.

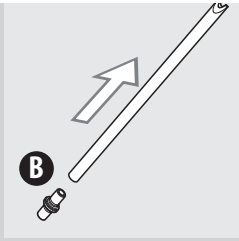

5 Haal de aansluiting (B) uit het aanzuigbuisje.

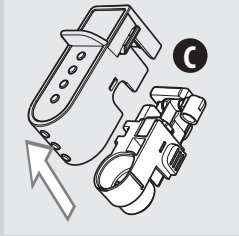

6 Maak de kap (C) van de schenkinrichting van de melkkan los door het naar beneden te drukken en zachtjes druk uit te oefenen op de zijkan-ten.

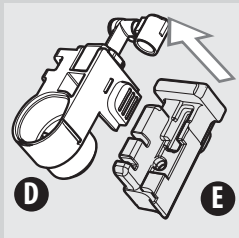

7 Haal de melkopschuimer (D) van de steun (E) af.

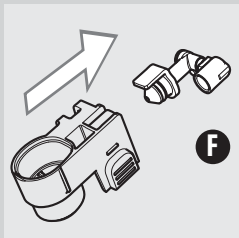

8 Haal de aansluiting (F) uit de melkopschuimer door het naar buiten te trekken.

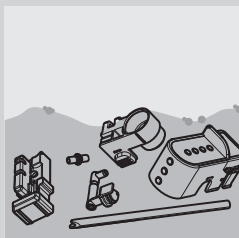

9 Was alle onderdelen grondig af met lauw water.



Opmerking:

Het is ook mogelijk de losse onderdelen in de vaatwasser te wassen.

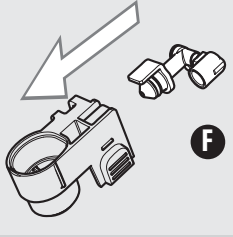

10 Duw de aansluiting (F) in de melkopschuimer tot deze niet verder gaat.

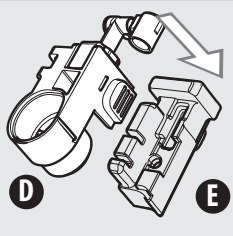

11 Steek de melkopschuimer (D) in de steun (E).

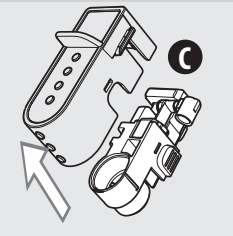

12 Haak de deksel (C) vast aan de schenkinrichting van de kan.

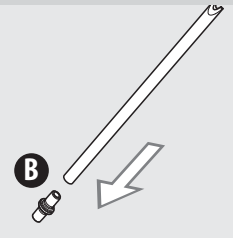

13 Steek de aansluiting (B) in het aanzuigbuisje.

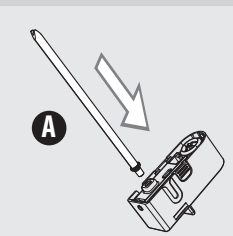

14 Steek het aanzuigbuisje met de aansluiting (A) in de melkopschuimer.

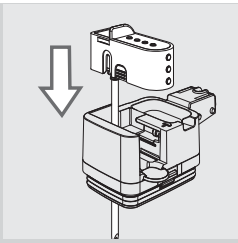

15 Plaats de schenkinrichting in het bovenste gedeelte van de kan.

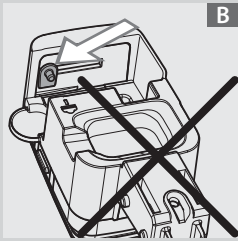
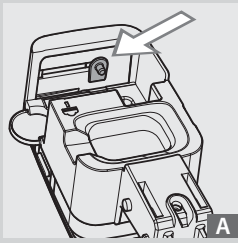

16 Indien het niet lukt om de schenkinrichting in het bovenste gedeelte van de kan te plaatsen, komt dat doordat de pin in de verkeerde stand (B) staat. Voordat de schenkinrichting geplaatst wordt, moet de pin handmatig in de stand (A) geduwd worden.

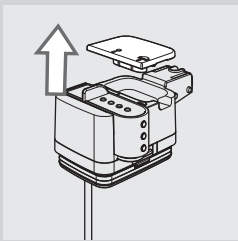

17 Plaats de deksel.

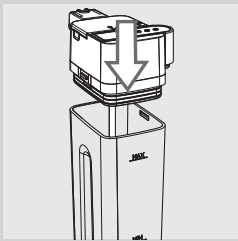

18 Plaats het bovenste gedeelte van de melkkan terug en let erop dat deze goed vast zit.

Maandelijkse reiniging van de melkkan



Wij raden U aan om voor de maandelijkse reinigingscyclus de "Saeco Milk Circuit Cleaner" te gebruiken om eventuele melkresten uit het circuit te verwijderen. De "Saeco Milk Circuit Cleaner" wordt los verkocht. Voor nadere details raadpleeg de pagina met betrekking tot de onderhoudsproducten.



Let op:

Gevaar voor brandwonden! Aan het begin van de afgifte kunnen er kort water- en stoomspetters vrijkomen. Wacht tot het einde van de cyclus voor de melkkan te verwijderen.



Opmerking:

Voor de procedure te starten, dient men na te gaan of het waterreservoir volledig gevuld is tot aan het MAX niveau.

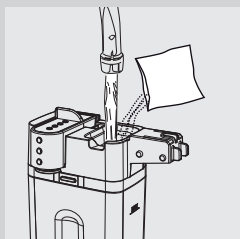

1 Vul de melkkan met water tot aan het maximum niveau (MAX).

2 Gooi het reinigingsproduct in de melkkan en wacht tot het geheel opgelost is.

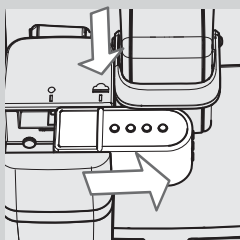

3 Plaats de kan in de machine. Schuif de schenkinrichting van de melkkan er naar rechts uit tot het symbool "☰".

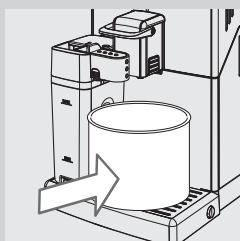

4 Zet een kannaetje onder de schenkinrichting.

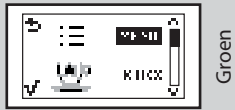
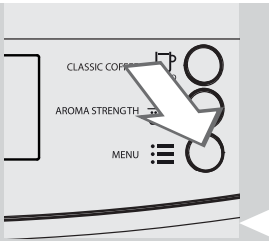

5 Druk op de toets "☰". De machine geeft het hiernaast afgebeelde display weer.

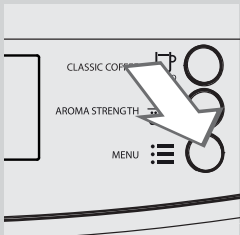

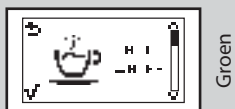
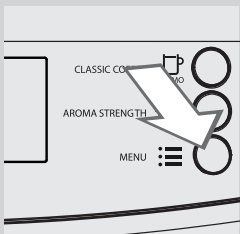

6 Druk op de toets "☰". De machine geeft het hiernaast afgebeelde display weer.

7 Druk op de toets "☺" om in de functie te gaan.

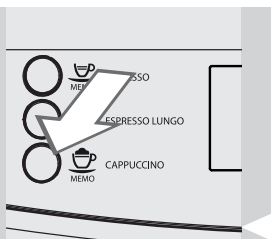

8 Druk op de toets "☰".



9 Druk op de toets  om opgeschuimde melk te kiezen.



Groen



Groen

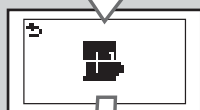

Groen

10 De machine herinnert eraan dat het nodig is om de melkkan te plaatsen en de schenkinrichting van de kan naar buiten te schuiven door de symbolen hiernaast te tonen.



Groen



Groen

11 De machine heeft een voorverwarmingstijd nodig: gedurende deze fase wordt het symbool hiernaast weergegeven.



Groen

12 Wanneer de afgifte stopt, herhaal de handelingen vanaf stap 5 tot stap 11 totdat de kan helemaal leeg is.



Let op:

Drink nooit de vloeistof die tijdens dit proces is afgegeven.

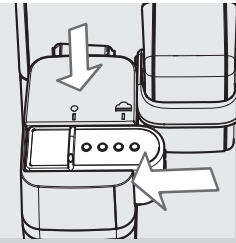

13 Schuif de schenkinrichting van de melkkan naar binnen tot het symbool "●".

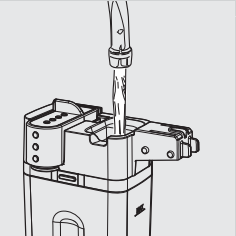

14 Haal de melkkan en de kom uit de machine.

15 Spoel de melkkan en vul deze met vers water tot aan het MAX niveau.

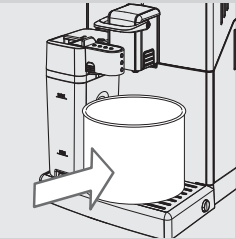

16 Plaats de melkkan in de machine. Schuif de schenkinrichting van de melkkan er naar rechts uit tot het symbool "☀". Zet een kom onder de schenkinrichting om de spoelcyclus te starten.



Groen

17 Druk op de toets "☰". De machine geeft het hiernaast afgebeelde display weer.



Groen

18 Druk op de toets "☰". De machine geeft het hiernaast afgebeelde display weer.

19 Druk op de toets "☰" om in de functie te gaan.



Groen

20 Druk op de toets "☰".



Groen

21 Druk op de toets "" om opgeschuimde melk te kiezen.



Groen

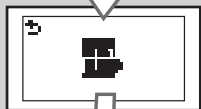

Groen

22 De machine herinnert eraan dat het nodig is om de melkkan te plaatsen en de schenkinrichting van de kan naar buiten te schuiven door de symbolen hiernaast te tonen.

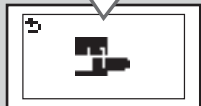

Groen



Groen

23 De machine heeft een voorverwarmingstijd nodig: gedurende deze fase wordt het symbool hiernaast weergegeven.



Groen

24 Wanneer de afgifte stopt, herhaal de handelingen vanaf stap 16 tot stap 21 totdat de kan helemaal leeg is.

25 Haal de melkkan en de kom uit de machine. Herhaal de handelingen vanaf stap 14 tot stap 21 nog een keer.

26 Demonteer en was de melkkan zoals beschreven staat in het hoofdstuk "Wekelijkse reiniging van de melkkan".

Wekelijkse reiniging van de zetgroep

De zetgroep moet minstens eenmaal per week worden gereinigd.

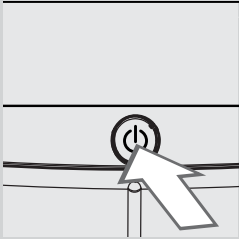

- 1 Zet de machine uit met de toets "⏻". Wacht tot de toets "⏻" knippert en haal de stekker van de voedingskabel uit het stopcontact.

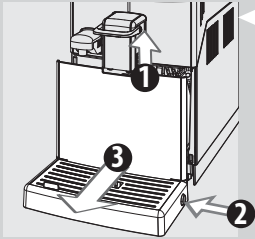

- 2 Zet de koffietuit omhoog, verwijder het lekbakje en de koffiediklade door op beide zijtoetsen te drukken.

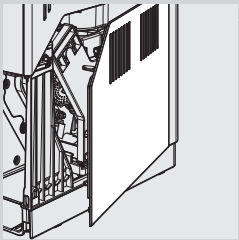

- 3 Open de servicedeur.

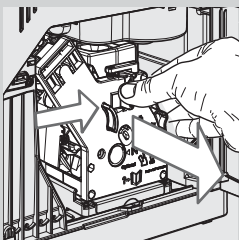

- 4 Om de zetgroep te verwijderen drukt u op de toets «PUSH» terwijl u aan het handvat trekt. Haal het er horizontaal uit zonder het te draaien.

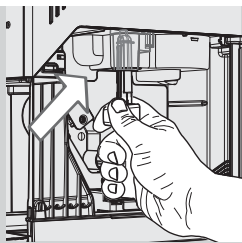

- 5** Reinig de koffieleiding grondig met het met de machine meegeleverde gereedschap voor de reiniging of met het handvat van een lepeltje. Let erop het gereedschap voor de reiniging erin te steken zoals getoond in de figuur.

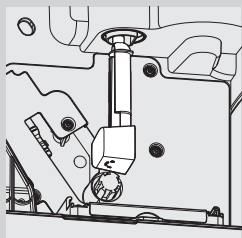

- 6** Verwijder de koffieopvanglade en was deze zorgvuldig af.

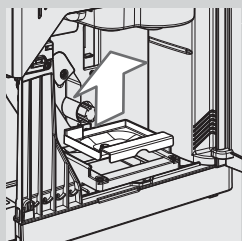

- 7** Was zorgvuldig de zetgroep met lauw water; was zorgvuldig de bovenste filter.

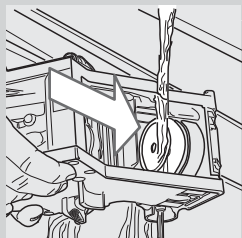

- !** **Waarschuwing:**
Gebruik geen schoonmaakmiddelen of zeep om de zetgroep te reinigen.

- 8** Laat de zetgroep geheel aan de lucht drogen.

- 9** Reinig zorgvuldig de binnenkant van de machine met een zachte met water bevochtigde doek.

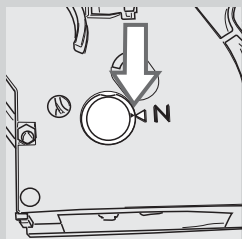

- 10** Zorg ervoor dat de zetgroep in de ruststand staat; de twee tekenjes moeten samenvallen. Is dat niet het geval, voer dan de handeling beschreven bij stap 11 uit.

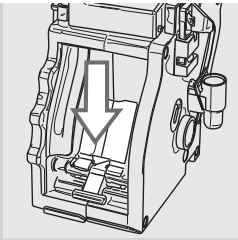

- 11** Druk voorzichtig de hendel naar beneden totdat het de basis van de zetgroep raakt en totdat de twee tekenjes aan de zijkant van de zetgroep samenvallen.

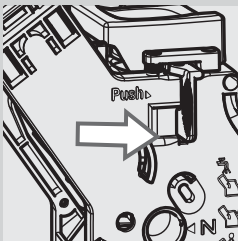

- 12** Druk krachtig op de knop "PUSH".

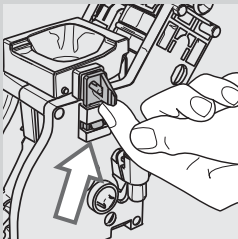

- 13** Zorg ervoor dat het haakje voor de blokkering van de zetgroep in de juiste stand staat. Wanneer deze nog in de lage stand staat, moet het omhoog worden gedruwd totdat het goed vasthaakt.

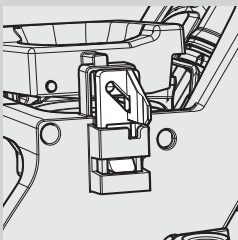

- 14** Breng de koffieopvanglade terug op zijn plaats en controleer of deze goed geplaatst is.



Opmerking:

Als de koffieopvanglade niet correct wordt geplaatst, dan is het mogelijk dat de zetgroep niet in de machine past.

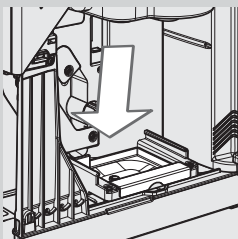

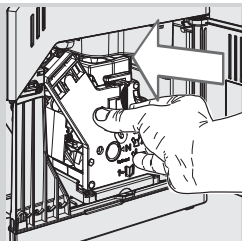

- 15** Plaats de zetgroep weer terug in de betreffende ruimte tot deze vastgekoppeld is zonder hierbij op de toets "PUSH" te drukken.

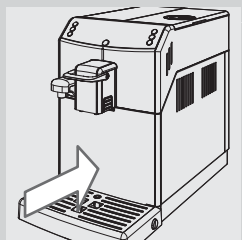

- 16** Plaats de koffiediklade samen met het lekbakje terug in de machine en sluit de servicedeur.

Maandlijks invetten van de zetgroep

Vet de zetgroep in na circa 500 kopjes koffie of één keer per maand. Het vet kan afzonderlijk gekocht worden. Voor nadere details, raadpleeg de pagina betreffende de onderhoudsproducten in deze gebruiksaanwijzing.

Waarschuwing:

Alvorens de zetgroep in te vetten, dient u deze met lauw water te reinigen en te laten drogen, zoals uitgelegd in het hoofdstuk "Wekelijkse reiniging van de zetgroep".

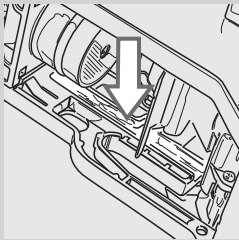

1 Breng het vet gelijkmatig aan op beide zijgeleiders.

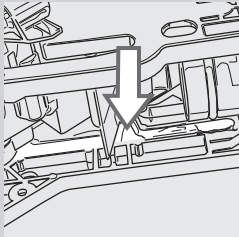

2 Vet ook de as in.

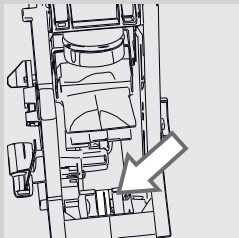
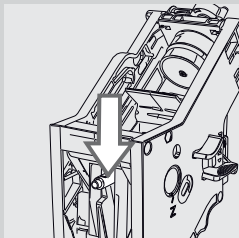

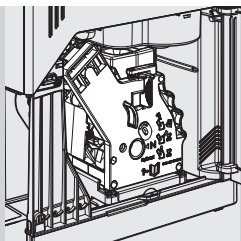

3 Plaats de zetgroep terug op de plek totdat deze vastklikt (zie hoofdstuk "Wekelijkse reiniging van de zetgroep").

4 Sluit de servicedeur en plaats het lekbakje en de koffiediklade.

Maandelijkse reiniging van de zetgroep met koffieolieverwijderingstabletten



Naast de wekelijkse reiniging wordt het aangeraden deze reinigingscyclus met de koffieolieverwijderingstabletten na circa 500 kopjes koffie of één keer per maand uit te voeren. Deze handeling maakt het onderhoudsproces van de zetgroep compleet.

De koffieolieverwijderingstabletten worden los verkocht. Voor nadere details, raadpleeg de pagina betreffende de onderhoudsproducten in deze gebruiksaanwijzing.

! Waarschuwing:

De koffieolieverwijderingstabletten zijn uitsluitend bestemd voor de reiniging en hebben geen ontkalkende werking. Gebruik voor de ontkalking het ontkalkingsmiddel van Saeco en volg de procedure zoals beschreven in het hoofdstuk "Ontkalking".



1 Zet een kannetje onder de koffietuit.

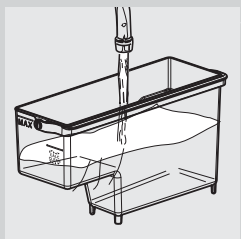

2 Vul de waterreservoir met warm water tot aan het niveau "MAX".

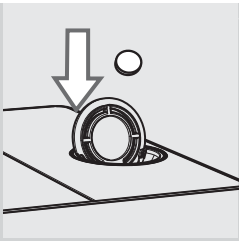

- 3** Doe een koffielieverwijderingstablet in het vak voor voorgemalen koffie.



- 4** Controleer of de hendel in de "ESPRESSO" stand staat.



Groen

- 5** Druk op de toets "☕" om de functie voor voorgemalen koffie te selecteren zonder voorgemalen koffie toe te voegen in het vak.

- 6** Druk op de toets "☕" om de koffieafgiftacyclus te starten.

- 7** Wacht tot de machine een half kopje water afgeeft.

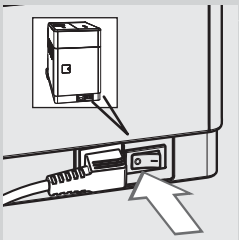

- 8** Zet de hoofdschakelaar op de achterkant van de machine op stand "0".

- 9** Laat de oplossing circa 15 minuten inwerken. Gooi het afgegeven water weg.

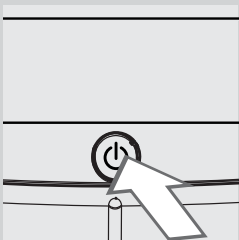

- 10** Zet de hoofdschakelaar op de achterkant van de machine op stand "I". Om de machine in te schakelen, druk op de toets "☕". Wacht tot het einde van de automatische speelcyclus.

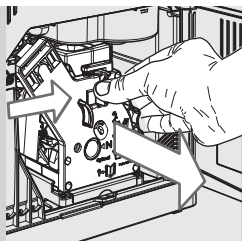

- 11** Verwijder het lekbakje en de koffiediklade, leeg ze en open de service-deur. Haal de zetgroep eruit.

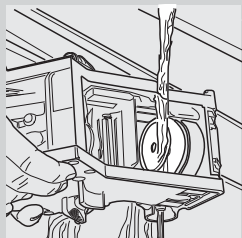

- 12** Was de zetgroep zorgvuldig met lauw water.

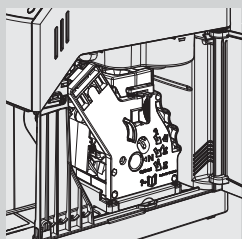

- 13** Plaats deze daarna terug totdat hij vastklikt (zie hoofdstuk "Wekelijkse reiniging van de zetgroep"). Plaats het lekbakje en de koffiediklade. Sluit de servicedeur.



Groen

- 14** Druk op de toets "☕" om de functie voor voorgemalen koffie te selecteren zonder voorgemalen koffie toe te voegen in het vak.

- 15** Druk op de toets "MEMO ☕" om de koffieafgiftecyclus te starten.

- 16** Herhaal twee keer de handelingen vanaf stap 13 tot stap 14. Gooi het afgegeven water weg.

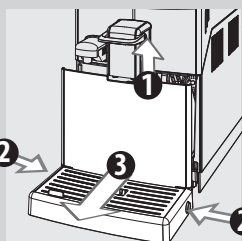

- 17** Voor de reiniging van het lekbakje, leg er een koffieolieverwijderings-tablet in en vul deze voor 2/3 met heet water. Laat de reinigungsoplossing voor ongeveer 30 minuten inwerken en spoel het vervolgens grondig.

Maandelijkse reiniging van het koffiebonenreservoir

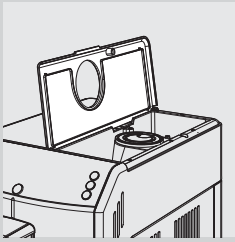

Reinig het koffiebonenreservoir een keer per maand wanneer het leeg is met een vochtige doek om de olieachtige stoffen te verwijderen. Vul het vervolgens opnieuw met koffiebonen.

ONTKALKING

Wanneer het symbool "START CALC CLEAN" wordt weergegeven, is het nodig de ontkalking uit te voeren.



Geel

De ontkalkingscyclus duurt ongeveer 30 minuten.



Waarschuwing:

Wordt deze handeling niet uitgevoerd, zal uw machine ophouden met goed te werken; in dat geval valt de reparatie NIET onder de garantie.



Let op:

Gebruik alleen de ontkalkingsoplossing van Saeco die speciaal ontworpen is om de prestaties van de machine te optimaliseren. Het gebruik van andere producten kan schade aan de machine veroorzaken en resten in het water achterlaten.

De ontkalkingsoplossing van Saeco is los te koop. Dit is verkrijgbaar in de Philips online winkel (indien beschikbaar in uw land) op het internetadres www.shop.philips.com/service, bij uw vertrouwde leverancier of bij de erkende reparateurs.



Let op:

Drink nooit de ontkalkingsoplossing en ook niet de tijdens de ontkalkingscyclus afgegeven vloeistof. Gebruik in geen geval azijn als ontkalkingsmiddel.



Opmerking:

Haal nooit de zetgroep tijdens het ontkalkingsproces uit de machine!

Vorbereidingsfase

Om de ontkalkingscyclus uit te voeren, moeten de volgende aanwijzingen worden nageleefd: Voordat men met de ontkalking begint:

- 1 - Duw de koffietuit omhoog;
2 - Druk op de zijtoetsen;
3 - Verwijder het lekbakje en de koffiediklade, leeg ze en plaats ze weer terug.

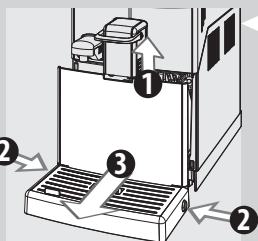

- 2 Vul de melkkan met water tot aan het MIN niveau en plaats deze in de machine.

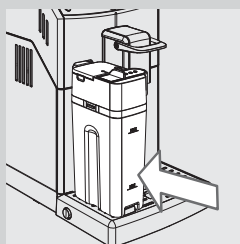

- 3 Druk op de toets "☰". De machine geeft het hiernaast afgebeelde display weer.



Groen

- 4 Druk op de toets "☰" om in het menu te gaan.

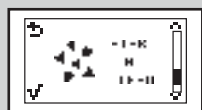

Geel

- 5 Druk op de toets "☰" totdat het display hiernaast wordt weergegeven.

- 6 Druk op de toets "☰" om de ontkalkingsfunctie te selecteren.



Geel



Geel

- 7 De machine herinnert eraan dat het nodig is om de melkkan te plaatsen en de schenkinrichting van de kan naar buiten te schuiven door de symbolen hiernaast te tonen.



Geel



Geel



Opmerking:

Als de toets "MEMO" per ongeluk is ingedrukt, druk dan op de toets "MEMO" om het proces stoppen.

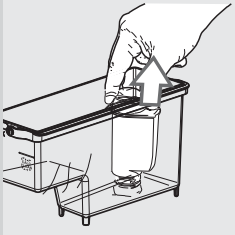

- 8** Haal het waterfilter "INTENZA+" (indien aanwezig) uit het waterreservoir en vervang deze door het originele witte filtertje.

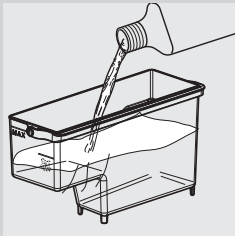

- 9** Doe de gehele ontkalkingsoplossing in het waterreservoir. Vul vervolgens het reservoir met vers water tot het CALC CLEAN niveau.

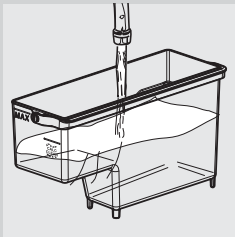

- 10** Plaats het waterreservoir terug in de machine.

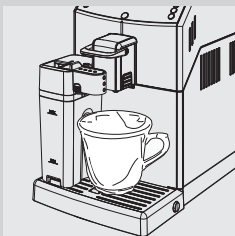

- 11** Schuif de schenkinrichting van de melkkan er naar rechts uit tot het symbool "MEMO". Plaats een ruim kannetje (1,5 l) onder de schenkinrichting van de melkkan en onder de koffietuit.

Ontkalkingsfase



Geel

12 Druk op de toets "MEMO" om de ontkalkingscyclus te starten.



Geel

13 De machine begint de ontkalkingsoplossing met regelmatige tussenpozen gedurende circa 20 minuten te verstrekken. De balk op het bedieningspaneel geeft de voortgang van de cyclus aan.



Geel

Opmerking:

de ontkalkingscyclus kan op pauze gezet worden door op de toets "MEMO" te drukken. Om de cyclus weer verder te laten gaan, druk op de toets "MEMO". Hierdoor kan men de kom legen of even weggaan.



Rood

14 Wanneer dit symbool wordt weergegeven, is het waterreservoir leeg.

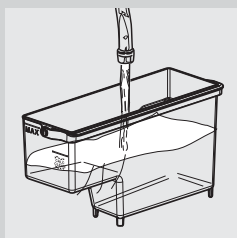

15 Haal het waterreservoir eruit, spoel het en vul het met vers water tot het CALC CLEAN niveau. Plaats het terug in de machine.

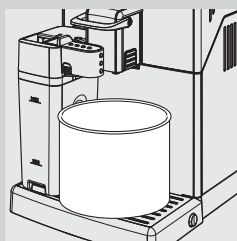

16 Verwijder de kom en de melkkan en leeg ze.

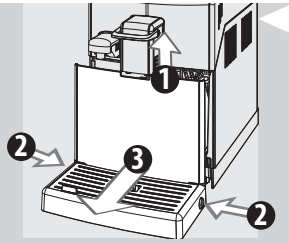

- 17** 1 - Duw de koffietuit omhoog;
 2 - Druk op de zijtoetsen;
 3 - Verwijder het lekbakje en de koffiediklade, leeg ze en plaats ze weer terug.

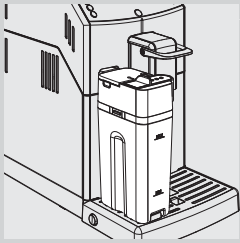

- 18** Vul de melkkan met water tot aan het MIN niveau en plaats deze in de machine. Schuif de schenkinrichting van de melkkan er naar rechts uit tot het symbool "☕".

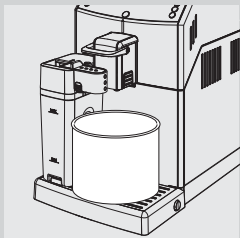

- 19** Plaats de kom weer terug onder de schenkinrichting van de melkkan en onder de koffietuit.

Spoelfase



Geel

- 20** Druk op de toets "☕" om de spoelcyclus te starten.

Opmerking:

De spoelcyclus kan op pauze gezet worden door op de toets "☕" te drukken. Om de cyclus weer verder te laten gaan, druk op de toets "☕". Hierdoor kan men de kom legen of even weggaan.



Groen

- 21** Wanneer het water dat nodig is voor de spoeling geheel is afgegeven, geeft de machine dit symbool weer. Druk op de toets "MEMO" om de ont-kalkingscyclus te verlaten.

**Opmerking:**

Wanneer het waterreservoir niet tot het CALC CLEAN niveau gevuld is, kan de machine vragen een andere spoelcyclus uit te voeren. Vul het waterreservoir en plaats deze terug in de machine. Herhaal vanaf stap 20.



Geel

- 22** De machine warmt zich op en voert de automatische spoeling uit.

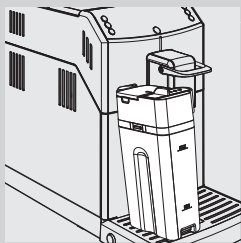

- 23** Haal het kannetje weg. Demonteer en was de melkkan zoals beschreven staat in het hoofdstuk "Wekelijkse reiniging van de melkkan".

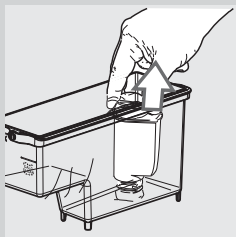

- 24** Verwijder het witte filtertje en plaats het waterfilter "INTENZA+" (indien aanwezig) terug in het waterreservoir; spoel het om en vul het met vers water tot het MAX niveau. Plaats het terug in de machine.

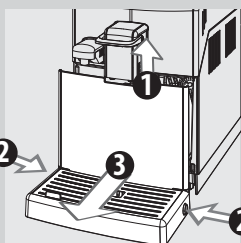

- 25** 1 - Duw de koffietuit omhoog;
2 - Druk op de zijtoetsen;
3 - Verwijder het lekbakje en de koffiediklade, leeg ze en plaats ze weer terug.

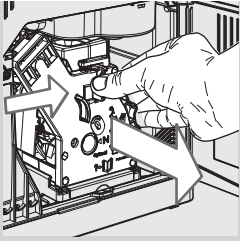

- 26** Was na de ontkalkingscyclus de zetgroep zoals staat beschreven in het hoofdstuk "Wekelijkse reiniging van de zetgroep".



Groen



Groen

- 27** De machine is klaar voor het zetten van koffie.

Onderbreking van de ontkalkingscyclus

Wanneer men de ontkalkingscyclus heeft gestart, moet deze afgemaakt worden zonder de machine uit te zetten.

Wanneer de machine zou blokkeren, is het mogelijk om de cyclus te verlaten door op de on/off toets te drukken.

Leeg in dat geval het waterreservoir en spoel het zorgvuldig af en vul het tot het CALC CLEAN niveau.

Volg de aanwijzingen uit het hoofdstuk "Handmatige spoelcyclus" op voordat de afgifte van de dranken wordt gestart.

Wanneer de cyclus niet voltooid is, zal de machine blijven vragen de ontkalkingscyclus uit te voeren zodra daar de gelegenheid voor is.

PROGRAMMERING

Het is mogelijk de functies van de machine te personaliseren door in het programmeringsmenu te gaan.

De volgende parameters kunnen ingesteld worden



Geel

Koffietemperatuur

Met deze functie kan de schenktemperatuur van de koffie worden ingesteld.



Geel

Timer (stand-by)

Met deze functie kan de tijd voor de overgang naar de Stand-by stand na de laatste afgifte worden ingesteld.



Geel

Contrast

Met deze functie kan het contrast van het display worden ingesteld om de weergave van de meldingen te optimaliseren.



Geel

Waterhardheid

Met deze functie kunnen de instellingen op basis van de waterhardheid in het gebied van de gebruiker worden ingesteld.

1 = zeer zacht water

2 = zacht water

3 = hard water

4 = zeer hard water

Zie voor nadere details het hoofdstuk "Meting en programmering van de waterhardheid".



Geel

Waterfilter "INTENZA+"

Met deze functie kan de waterfilter "INTENZA+" worden beheerd.

Zie voor nadere details het hoofdstuk over de behandeling van de filter.

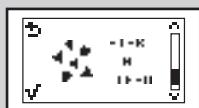

Geel

Ontkalkingscyclus

Met deze functie kan de ontkalkingscyclus worden uitgevoerd.

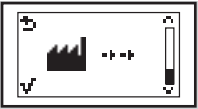

Geel

Fabrieksinstellingen

Met deze functie kunnen de fabrieksinstellingen opnieuw worden ingesteld.

De machine programmeren



Groen

Het voorbeeld toont hoe men het contrast van het display moet programmeren. Werk op dezelfde wijze voor de programmering van andere functies.



Groen

Men kan alleen toegang tot het programmeringsmenu verkrijgen wanneer de machine aan staat en het volgende display weergeeft.

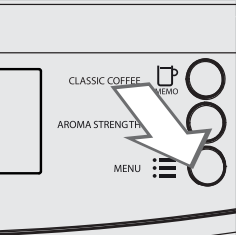

1 Druk op de toets "☰" om in de programmering te gaan.



Groen

2 De machine geeft het hiernaast afgebeelde display weer. Druk op de toets "☰" om in het menu te gaan.



Geel

3 Het hoofdscherm zal worden weergegeven.

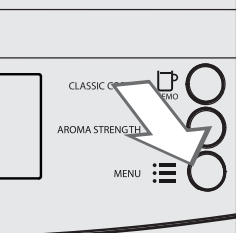

4 Druk op de toets "☰" om de opties te doorlopen totdat de functie voor het display contrast wordt weergegeven.

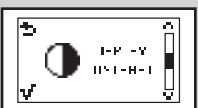

Geel

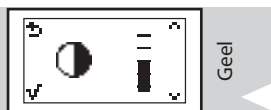

Geel

- 5 Druk op de toets "MEMO" om in de functie te gaan.

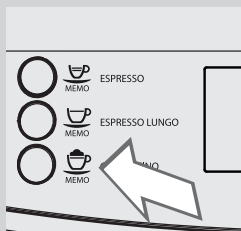

- 6 Druk op de toetsen "MEMO" en "MEMO" om de waarde van de functie te verhogen of te verlagen.

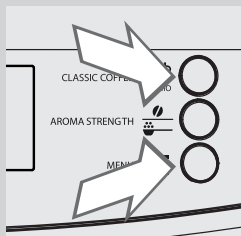

Geel

- 7 Wanneer de waarde is gewijzigd, druk op de toets "MEMO" om de wijziging te bevestigen.

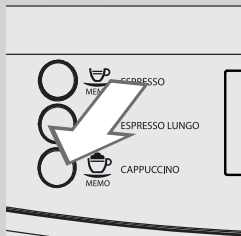

- 8 Druk op de toets "MEMO" om de programmering te verlaten.

Opmerking:

De machine verlaat automatische de programmeerstand wanneer er gedurende 3 minuten geen toets wordt ingedrukt. De gewijzigde waarden die niet zijn bevestigd, worden niet opgeslagen.



BETEKENIS VAN DE SYMBOLEN OP HET DISPLAY

De machine is voorzien van een kleurensysteem dat de interpretatie van de displaymeldingen eenvoudiger maakt. De kleurcode van de symbolen is gebaseerd op het verkeerslichtprincipe.

Gereedmeldingen (groen)



De machine is klaar voor de afgifte van de producten.

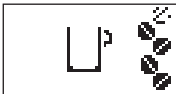

Machine in verwarmingsfase voor de afgifte van dranken.



De machine is klaar voor de afgifte van voorgemalen koffie.

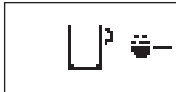

De machine is bezig met het zetten van een espresso.



De machine is bezig met het zetten van een espresso lungo.



De machine is bezig met het zetten van een normale koffie (Classic Coffee).



De machine is bezig met het zetten van twee espresso's.



De machine is bezig met het zetten van twee kopjes espresso lungo.

Gereedmeldingen (groen)



De machine is bezig met het programmeren van de hoeveelheid te zetten espresso.



De machine is bezig met het programmeren van de hoeveelheid te zetten espresso lungo.

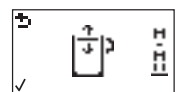

De machine is bezig met het programmeren van de hoeveelheid te zetten normale koffie (Classic Coffee).



Bezig met zetten van een espresso met voorgemalen koffie.



Bezig met zetten van een espresso lungo met voorgemalen koffie.

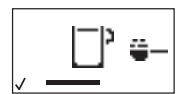

Bezig met zetten van een normale koffie (Classic Coffee) met voorgemalen koffie.



De machine is bezig met de melk voor de bereiding van een cappuccino op te schuimen.



De machine is bezig met het zetten van koffie voor de bereiding van een cappuccino.

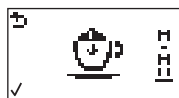

De machine is bezig met het programmeren van de hoeveelheid te zetten melk voor de bereiding van een cappuccino.



De machine is bezig met het programmeren van de hoeveelheid te zetten koffie voor de bereiding van een cappuccino.



De machine is bezig met het programmeren van de hoeveelheid te zetten melk voor de bereiding van opgeschuimde melk.

Gereedmeldingen (groen)



De machine herinnert eraan dat het nodig is om de melkkan te plaatsen en de schenkinrichting naar buiten te schuiven.

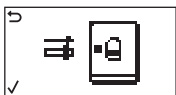

Plaats de schenkinrichting voor water en druk op toets "MEMO" voor de afgifte. Druk op "MEMO" om het menu te verlaten.



Afgifte van heet water.



Afgifte van opgeschimde melk.

Waarschuwingmeldingen (geel)

Machine is aan het opwarmen.



Machine in de spoelfase. Wacht tot de machine de cyclus heeft beëindigd.



De machine geeft aan dat het waterfilter "INTENZA+" vervangen moet worden.



De zetgroep is bezig met herstellen volgend op een reset van de machine.

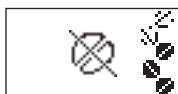



Vul het reservoir met koffiebonen en start de cyclus opnieuw.

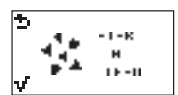

Laat het circuit vollopen.



De machine moet ontkalkt worden. Druk op de toets "" om het ontkalkingsproces te starten. Houd u aan de handelingen beschreven in het hoofdstuk "Ontkalking" in deze handleiding.

Om de ontkalking uit te stellen en verder te gaan met het gebruik van de machine, druk op de toets ".

Opmerking: wanneer de machine niet wordt ontkalkt, zal deze ophouden goed te werken. In dat geval valt de reparatie NIET onder de garantie.

Alarmmeldingen (rood)

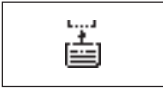

Plaats het lekbakje en de koffiediklade volledig in de machine en sluit de servicedeur.



Vul het koffiebonenreservoir.



De zetgroep moet in de machine geplaatst worden.

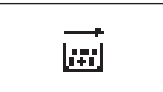

Leeg de koffiediklade. Wacht circa 5 seconden voor deze terug te plaatsen.



Vul het waterreservoir.

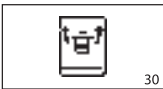

Draai de keuzehendel "ESPRESSO" of "COFFEE" binnen 30 seconden in de "COFFEE" stand om de afgifte te voltooien.



Draai de keuzehendel "ESPRESSO" of "COFFEE" binnen 30 seconden in de "ESPRESSO" stand om de afgifte te voltooien.



Alarmmeldingen (rood)

De machine heeft een storing. Rechtsonder in de hoek van het display wordt de foutcode weergegeven. Raadpleeg voor de foutcodes 1 - 3 - 4 - 5 het hoofdstuk "Oplossing van problemen", volg voor de andere codes de volgende aanwijzingen op: Zet de machine uit. Zet deze na 30 seconden weer aan. Probeer dit 2 of 3 keer.

Als de machine niet start, neem dan contact op met de Philips hotline in uw eigen land en vermeld de foutcode aangegeven op het display. De contactinformatie is vermeld in het apart meegeleverde garantieboekje of op het internetadres www.philips.com/support.

OPLOSSING VAN PROBLEMEN

Dit hoofdstuk vat de meest voorkomende problemen samen waarmee uw machine te maken zou kunnen hebben.

Als de hier vermelde informatie het probleem niet helpen op te lossen, raadpleeg dan de Veel Gestelde Vragen op de site www.philips.com/support of neem contact op met de Philips hotline in uw land.

De contactinformatie is vermeld in het apart meegeleverde garantieboekje of op het internetadres www.philips.com/support.

Verschijnselen	Oorzaken	Oplossingen
Foutcode 1 Koffiemolen geblokkeerd.	Koffieleiding verstopt.	Reinig de koffieleiding grondig zoals aangegeven in het hoofdstuk "Wekelijkse reiniging van de zetgroep".
Foutcode 3-4 Zetgroep geblokkeerd, het lukt niet om deze eruit te halen.	De zetgroep zit scheef.	Sluit de servicedeur. Zet de machine uit en zet haar vervolgens weer aan. De zetgroep keert automatisch naar de beginstand terug.
Foutcode 5 Fout in het watercircuit.	Lucht aanwezig in het watercircuit.	Haal het waterreservoir er enkele keren uit en plaats het weer terug en let daarbij op het goed te plaatsen. Controleer of het waterreservoir schoon is. Wanneer de filter Intenza+ aanwezig is, verwijder de filter. Zet de machine uit en zet haar vervolgens weer aan. Plaats het filter wanneer de machine klaar is voor gebruik.

Versijnselen	Oorzaken	Oplossingen
De machine kan niet worden ingeschakeld.	De machine is niet aangesloten op het elektriciteitsnet of de hoofdschakelaar staat op stand "O".	Sluit de machine aan op het elektriciteitsnet en zet de hoofdschakelaar op stand "I".
De machine is in de demomodus.	De toets "⏻" is voor meer dan 8 seconden ingedrukt.	Schakel de machine uit en weer in met de hoofdschakelaar.
Het lekbakje wordt gevuld, ook wanneer er geen water wordt afgevoerd.	Soms voert de machine het water automatisch af in het lekbakje om de spoeling van de circuits te beheren en om een optimale werking te garanderen.	Dit gedrag wordt als normaal beschouwd.
De machine toont altijd het rode symbool  .	De koffiediklade is geleegd terwijl de machine uit was.	De koffiediklade moet altijd worden geleegd terwijl de machine ingeschakeld is. Wacht tot het symbool  wordt weergegeven alvorens de lade weer te plaatsen.
	De koffiediklade is geleegd terwijl de machine aan was, maar zonder minstens 5 seconden te wachten voor het terug te plaatsen.	Wacht tot het symbool  wordt weergegeven alvorens de lade weer te plaatsen.
De zetgroep kan er niet uit worden gehaald.	De zetgroep zit scheef.	Zet de machine aan. Sluit de service-deur. De zetgroep keert automatisch naar de beginstand terug.
	De koffiediklade is geplaatst.	Haal de koffiediklade er uit alvorens de zetgroep eruit te halen.
De zetgroep kan er niet in gezet worden.	De zetgroep bevindt zich niet in de ruststand.	Zorg ervoor dat de zetgroep in de ruststand staat zoals aangegeven in het hoofdstuk "Wekelijkse reiniging van de zetgroep".
	De motorreductor staat niet in de juiste stand.	Plaats het lekbakje en de koffiediklade. Sluit de servicedeur. Zet de machine aan zonder de zetgroep te plaatsen. De motorreductor gaat terug in de juiste stand. Zet de machine uit en plaats de zetgroep zoals aangegeven in het hoofdstuk "Wekelijkse reiniging van de zetgroep".
Onder de zetgroep bevindt zich veel gemalen koffie.	De koffie is niet geschikt voor automatische machines.	Het zou nodig kunnen zijn om van koffiesoort te veranderen of om de instelling van de koffiemolen te wijzigen.
De koffie is niet warm genoeg.	De kopjes zijn koud.	Verwarm de kopjes met warm water.
	De temperatuur is niet goed ingesteld.	Stel de temperatuur in zoals beschreven is in het hoofdstuk "Programmering".
De koffie is te waterig (zie opmerking).	Dit zou zich voor kunnen doen wanneer de machine bezig is automatisch de dosis af te stellen.	Maak een paar kopjes koffie volgens de beschrijving in het hoofdstuk "Saeco Adapting System".
	De koffie is te grof gemalen.	Gebruik een andere koffiemelange of pas de maalbaarheid aan zoals staat beschreven in het hoofdstuk "De keramische koffiemolen instellen".

Verschuinselen	Oorzaken	Oplossingen
De koffie heeft weinig crème (zie opmerking).	De melange is niet geschikt, de koffie is niet versgebrand of de koffiepoe-der is te grof gemalen.	Gebruik een andere koffiemelange of pas de maalbaarheid aan zoals staat beschreven in het hoofdstuk "De kera-mische koffiemolen instellen".
De koffie komt er niet uit of stroomt langzaam, druppels-gewijs, uit de machine (zie opmerking).	De koffie is te fijn.	Gebruik een andere koffiemelange of pas de maalbaarheid aan zoals staat beschreven in het hoofdstuk "De kera-mische koffiemolen instellen".
	Het circuit is niet gevuld.	Vul het circuit (hoofdstuk "Eerste inschakeling").
	De zetgroep is vies.	Reinig de zetgroep (hoofdstuk "Weke-lijkse reiniging van de zetgroep").
	De koffietuit is vies.	Reinig de koffietuit en de openingen ervan.
	Het circuit van de machine is door kalkaanslag verstopt.	Voer de ontkalkingscyclus uit.
Koffie stroomt aan de buiten-kant langs de koffietuit.	De koffietuit is verstopt.	Reinig de koffietuit en de openingen ervan.
Er wordt geen heet water afgegeven.	Het circuit is niet gevuld.	Vul het circuit (hoofdstuk "Eerste inschakeling").
	Het circuit van de machine is door kalkaanslag verstopt.	Voer de ontkalkingscyclus uit.
De opgeschuimde melk is te koud.	De kopjes zijn koud.	Verwarm de kopjes met warm water.
De melk wordt niet opgeschuimd of komt er niet uit.	De melkkan is vies of is niet goed geplaatst.	Reinig de kan en plaats deze op de juiste manier.
	De schenkinrichting van de melkkan is er niet goed uitgehaald.	Controleer of de schenkinrichting voor melk er goed is uitgehaald.
	De melkkan is niet volledig in elkaar gezet.	Controleer of alle onderdelen correct geassembleerd zijn.
	Het soort melk is niet geschikt om op te schuimen.	Gebruik het soort melk dat is aangegeven in het hoofdstuk "Melkkan".
Het lukt niet om de ontkal-kingscyclus te beëindigen.	Er is niet genoeg water voor de spoeling verstrekt.	Druk op de on/off toets en volg de aanwijzingen op zoals beschreven in de paragraaf "Onderbreking van de ontkalkingscyclus".
Het geselecteerde product is niet opgeslagen.	U heeft de programmering van het product verlaten met het symbool "☞".	Bevestig de gewenste hoeveelheid product en sla het op met het symbool "✓".



Opmerking:

Deze problemen kunnen normaal zijn wanneer de koffiemelange is veranderd of in het geval van de eerste installatie; wacht in dat geval tot de machine een zelfregulatie uitvoert zoals beschreven in het hoofdstuk "Saeco Adapting System".

ENERGIEBESPARING

Stand-by

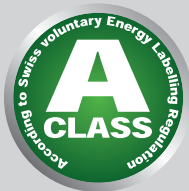

De volautomatische espressomachine van Philips is ontworpen met het oog op energiebesparing, zoals getoond op het energielabel Klasse A.

Na 15 minuten niet actief te zijn geweest, schakelt de machine automatisch uit (tenzij de stand-by tijd anders geprogrammeerd is). Als er een product is afgegeven, voert de machine een spoelcyclus uit.

In de Stand-by modus is het energieverbruik minder dan 1Wh. Om de machine in te schakelen, druk op de toets "⏻" (als de hoofdschakelaar in de stand "I" staat). Als de ketel koud is, voert de machine een spoelcyclus uit.

TECHNISCHE EIGENSCHAPPEN

De fabrikant behoudt zich het recht voor om de technische eigenschappen van het product te wijzigen.

Nominale spanning - Nominaal vermogen - Voeding	Zie plaatje aan de binnenkant van de servicedeur
Materiaal behuizing	Thermoplast
Afmetingen (l x h x d)	215 x 330 x 429 mm
Gewicht	7,5 kg
Kabellengte	800 - 1200 mm
Bedieningspaneel	Front
Afmetingen kopjes	Tot 152 mm
Waterreservoir	1,8 liter - Uitneembaar
Inhoud koffiebonenreservoir	250 g
Inhoud koffiediklade	15
Pompdruk	15 bar
Waterketel	RVS ketel
Veiligheidsinrichtingen	Thermozekering

FABRIEKSINSTELLINGEN

Instelling dranken			
Dranken	Voringestelde hoeveelheden	Aromasterkte	Instelbaar:
Espresso	40 ml	3	20ml -140 ml
Espresso lungo	120 ml	3	20ml -140 ml
Cappuccino (Koffie/melk)	50 ml /34 sec melk	3	20-140 ml/ 10-75 sec
Normale koffie (Classic Coffee)	170 ml	4	140 ml - 200 ml
Opgeschuimde melk	34 sec		10-75 sec
Opmerking: de aangegeven waarden kunnen schommelen			

GARANTIE EN SERVICE

Garantie

Voor gedetailleerde informatie over de garantie en de betreffende voorwaarden, kunt u het apart meegeleverde garantieboekje raadplegen.

Service

We willen er zeker van zijn dat u tevreden bent over uw machine. Mocht u dit nog niet gedaan hebben, registreer het product dan op het adres www.philips.com/welcome. Op deze wijze kunnen we met u in contact blijven en u herinneringen sturen voor de reinigings- en ontkalkingshandelingen.

Als u ondersteuning of assistentie nodig heeft, bezoek dan de website van Philips www.philips.com/support of neem contact op met de Philips hot-line in uw land. De contactinformatie staat vermeld in het apart meegeleverde garantieboekje of op het internetadres www.philips.com/support.

BESTELLING VAN ONDERHOUDSPRODUCTEN

Gebruik voor de reiniging en ontkalking uitsluitend de onderhoudsproducten van Saeco. Deze producten zijn verkrijgbaar in de online Philips winkel (indien beschikbaar in uw land) op het internetadres **www.shop.philips.com/service**, bij uw vertrouwde leverancier of bij de erkende reparateurs. Mocht u problemen hebben bij het vinden van de onderhoudsproducten van de machine, neem dan contact op met de Philips hotline in uw land.

De contactinformatie is vermeld in het apart meegeleverde garantieboekje of op het internetadres **www.philips.com/support**.

Overzicht van de onderhoudsproducten:



- Ontkalkingsmiddel CA6700



- Waterfilterpatroon INTENZA+ CA6702



- Smeermiddel HD5061



- Koffieolieverwijderingstabletten CA6704



- Reinigingssysteem voor melkcircuit: CA6705



- Onderhoudskit CA 6706

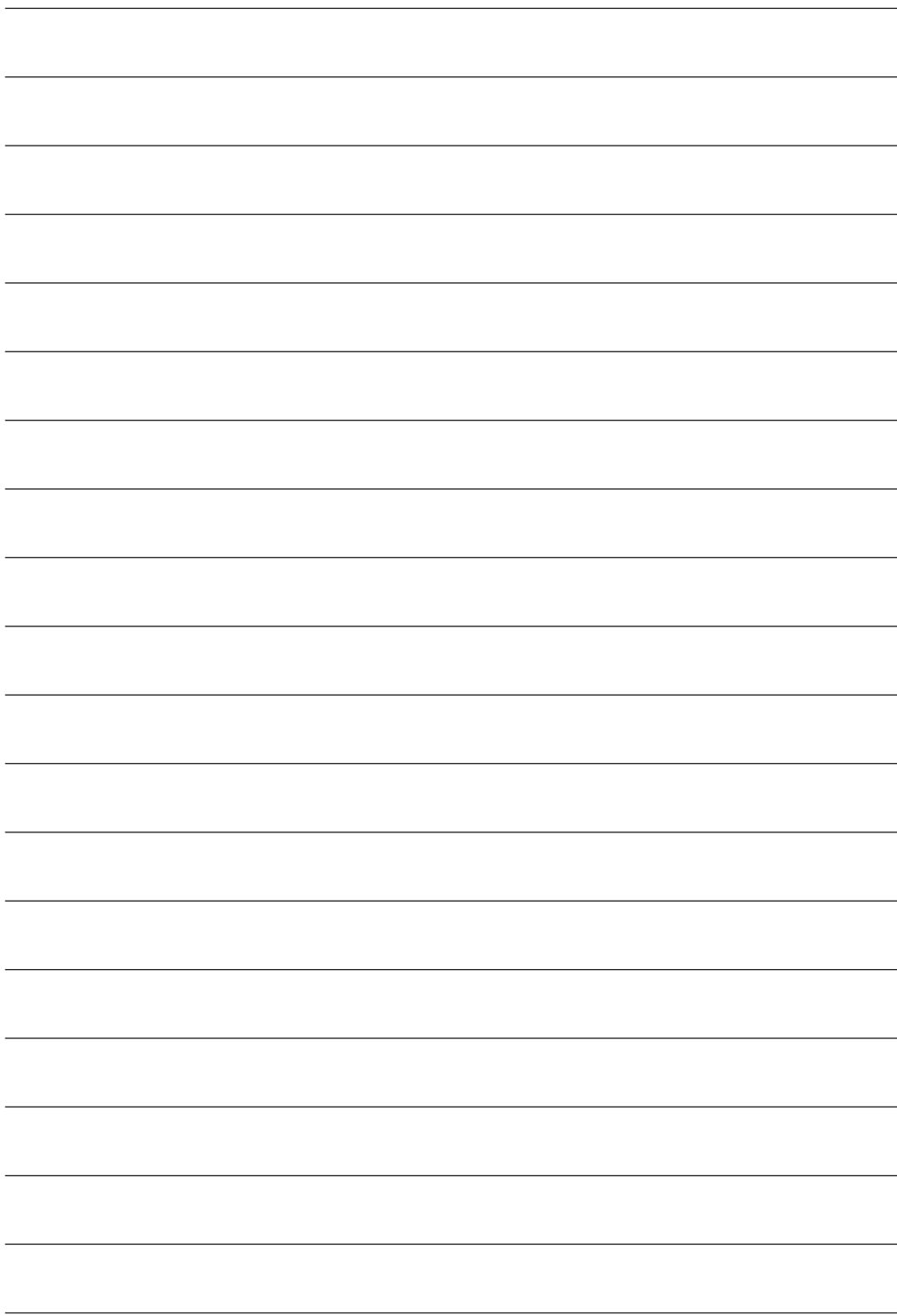

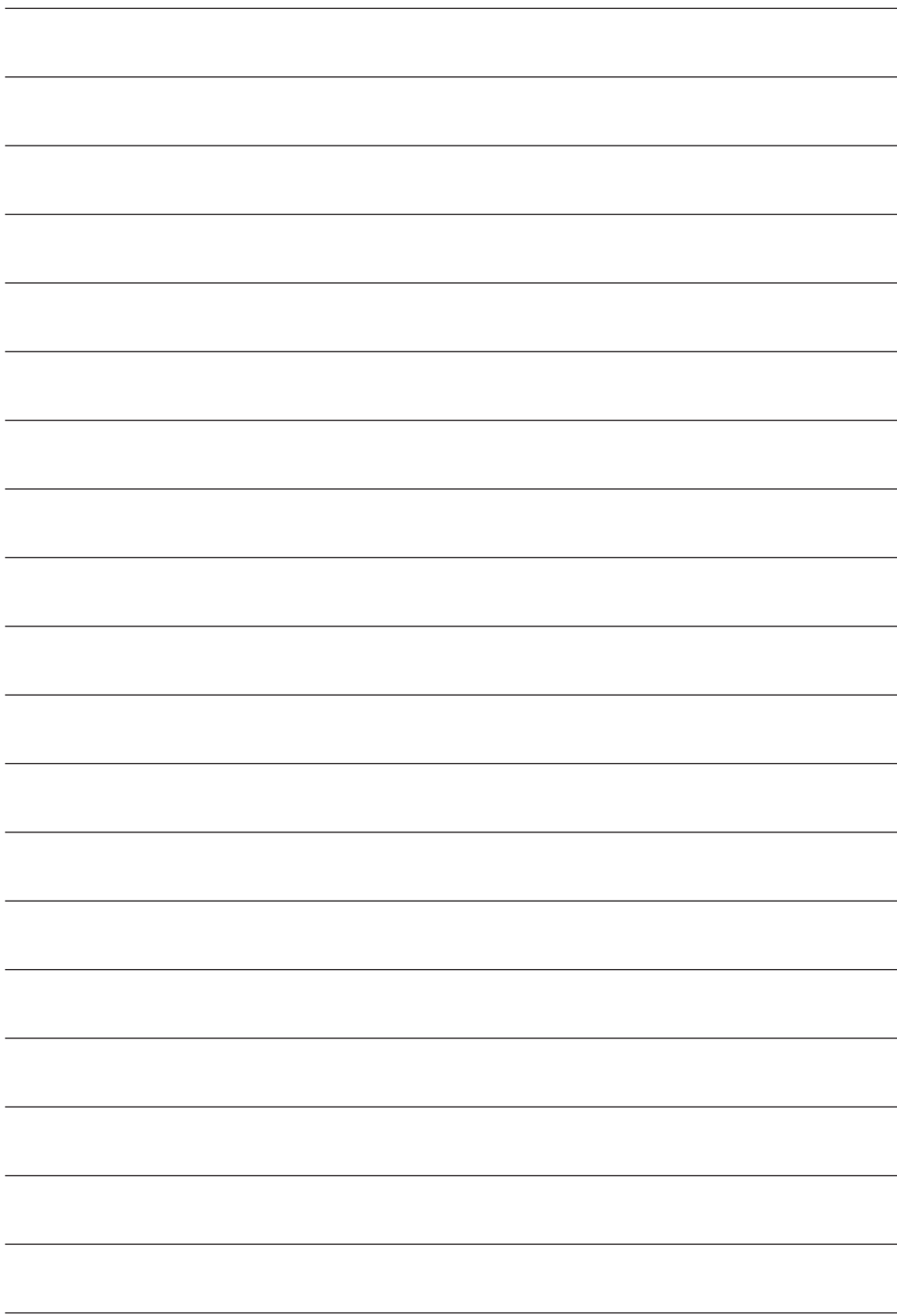

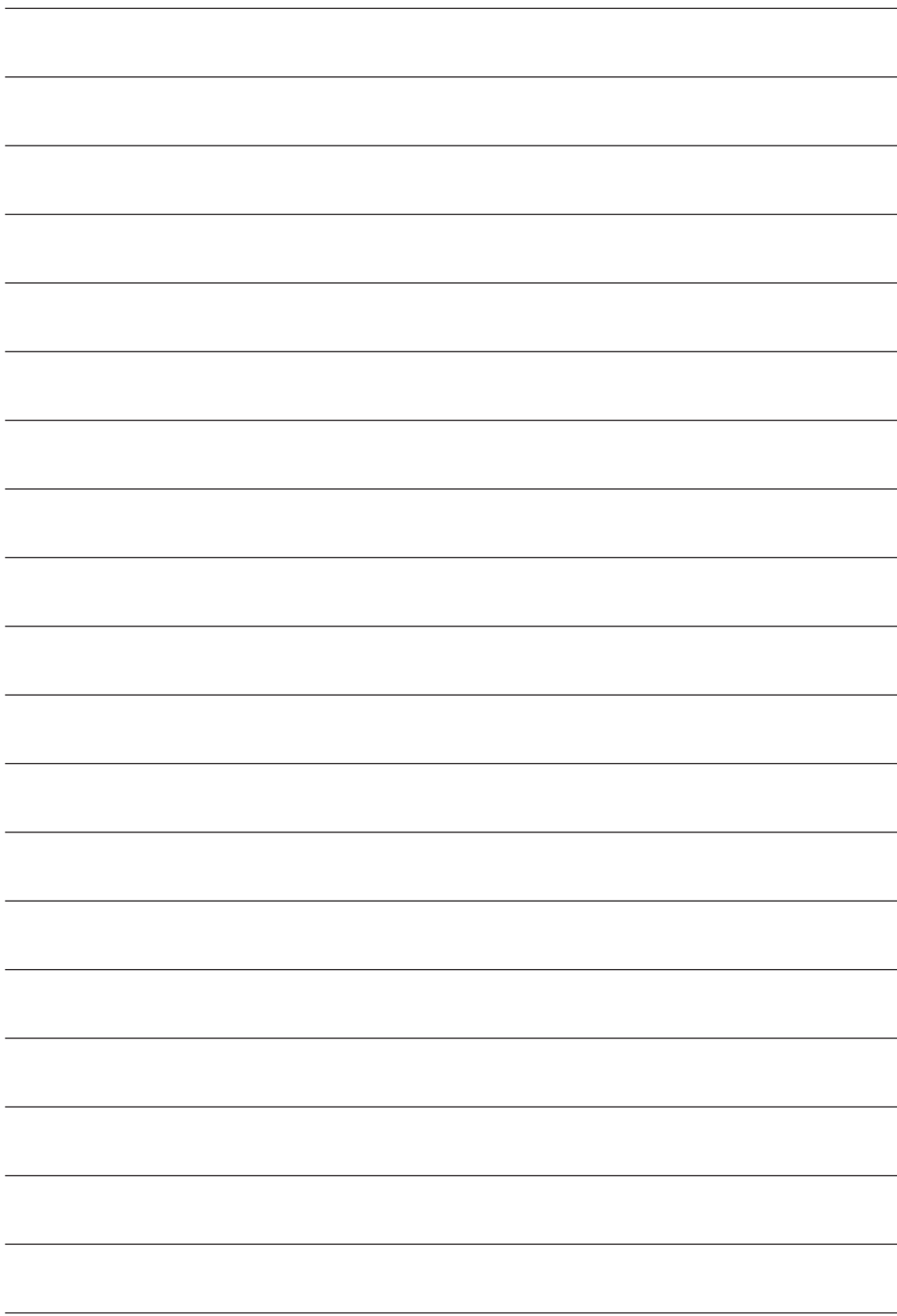



421946024021

De fabrikant behoudt zich het recht voor om zonder voorafgaande kennisgeving wijzigingen aan te brengen.



www.philips.com/welcome

