



magnifi MAXSR™

Maximum-Performance Home Theater Sound Bar System™

Quick Start Guide

Thank you for your Polk purchase. If you have a question or comment, please feel free to call or email us.

Technical Assistance

In North America, call Polk Customer Service at **800-377-POLK(7655)** (M-F, 9 a.m.–5:30 p.m. EST)

Outside the US, call **+1-410-358-3600**

email **polkcs@polkaudio.com**

Polk Audio
1 Viper Way, Vista, CA 92081
U.S.A.

The complete owner's manual can be found online at **www.polkaudio.com/products/magnifimaxsr**

Polk Audio is a DEI Holdings, Inc. Company. Polk Audio and Polk, are registered trademarks of Polk Audio, LLC. Chromecast Built-in is a trademark of Google Inc.

All other trademarks, product names, logos, and brands referenced herein are the property of their respective owners.

What's in the Box



Sound bar

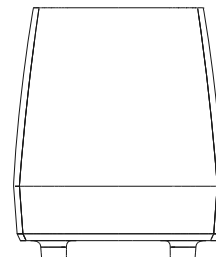

Subwoofer



6.5' (2m) high-speed HDMI cable



Sound bar power cord



6' (1.8m) Optical cable

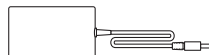

Sound bar power supply



6' (1.8m) 3.5mm AUX cable

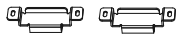

(2) wall mounting brackets
(screws and fasteners not included)



Subwoofer power cord

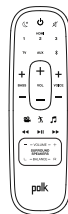

Remote control

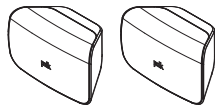

(2) SRI Wireless Surrounds

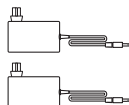

(2) Surrounds
Power Supplies



2(AAA) Batteries



Product Literature

Setup

Connecting to Your TV

1.

Is an HDMI input jack on your TV labeled “ARC”?

YES

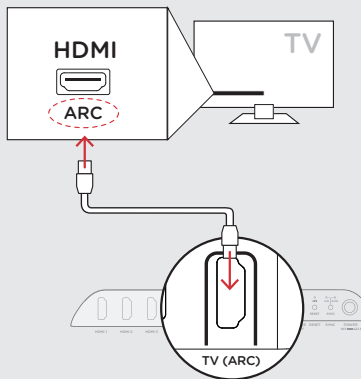

Connect the included **HDMI cable** to the HDMI jacks labeled with “ARC” on both the TV and the sound bar.

NO

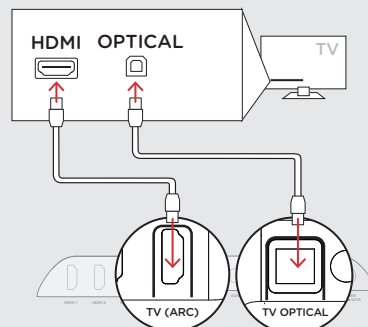

Connect the included **Optical cable** between the TV and sound bar.

Connect the included **HDMI cable** to any available HDMI jack on the TV and to the “TV ARC” connector on the sound bar.

2.

Placing the sound bar

For the best listening experience, position the sound bar centered under your TV.

Note: For wall mounting instructions, see Advanced Setup on p.17 and included wall mounting template

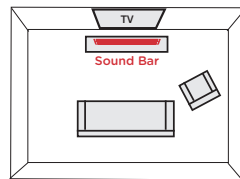

3.

Connecting the sound bar to an AC outlet

During startup, you will see a blinking orange light on the front.

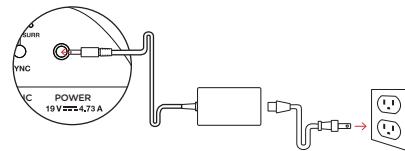

4.

Placing the subwoofer

For best performance place on the same wall as the TV, no more than 30ft (10m) from the bar.

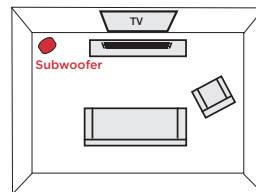

5.

Connecting the subwoofer to an AC outlet

A solid green light will be visible on the back of the subwoofer to indicate that it is paired to the sound bar.

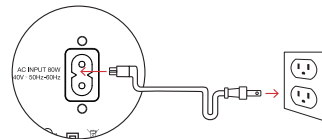

6.

Placing or mounting the surrounds

Place the surround speakers on the left and right sides and equidistant from the main listening position. Make sure you place the speaker marked “L” on the left and the speaker marked “R” on the right. If you decide to mount the surrounds, Please refer to the wall mounting template for instructions.

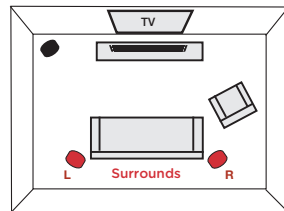

7.

Connecting the surrounds to an AC outlet

A flashing green light will be visible on the back of the surrounds.

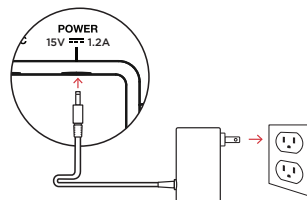

8.

Installing remote batteries

Insert the provided AAA batteries.

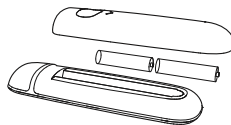

9. Verifying your connections

Turn on your TV and verify that you are seeing video and hearing sound from the sound bar.

If you do not hear sound and do not see any lights on the front of your sound bar, press the power button on the sound bar to turn it on.

Note: If you are hearing sound from both your TV and your sound bar, you must manually turn off your TV speakers using the Settings Menu on your TV. Please refer to your TV's owner's manual for instructions.

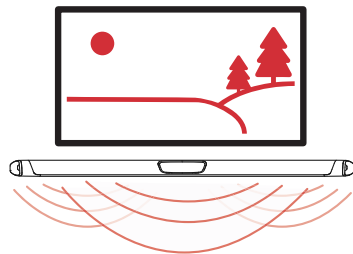

Using your TV remote to control the volume

The MagniFi MAX comes pre-configured to respond to volume and mute commands from the most popular TV remotes including: Samsung, LG, Sony, Vizio, and other major brands.*

*All other trademarks, product names, logos, and brands referenced herein are the property of their respective owners

NOTE: If the MagniFi MAX remote does not work with your TV, follow the instructions on page 15 to get the MagniFi MAX to learn your TV remote control commands.

Listening to Music via Chromecast Built-in

Chromecast Built-in Benefits

MagniFi MAX features Chromecast Built-in which lets you easily:

1. Stream music from your favorite apps over Wi-Fi or Ethernet.
2. Create a whole-home audio experience. Multi-room sync let's you play the same song across Chromecast built-in compatible speakers in your house at the same time.
3. Use Google Assistant on a Google Home speaker to control music playback on the MagniFi MAX using voice commands.

Chromecast Built-in Setup

1. Download the free Google Home app and follow the in-app instructions to connect the Polk MagniFi MAX to your Wi-Fi or Ethernet network.
2. For more detailed setup information about Google Home and Chromecast Built-in for audio, visit: <https://support.google.com/googlehome> and <https://support.google.com/chromecastbuiltin>



3. When streaming from a Chromecast-enabled app, a white light will appear on the sound bar.

Receiving Automatic Updates - Highly Recommended

Occasionally Polk may provide periodic software updates via the Internet which improve product performance and expand the list of built-in TV remote controls.



We highly recommend that you connect your sound bar to your home network. To receive automatic updates, you do not need to register your product or provide your email address. Simply connect your sound bar to your network via Wi-Fi or Ethernet (cable not included) using the free Google Home app on iOS or Android devices.

Listening to Music via *Bluetooth*[®]

1. To connect your device using *Bluetooth*, press the *Bluetooth* button  on the sound bar or remote. A blue light will slowly pulse on the sound bar as it waits to connect to your bluetooth device.



2. Go to the *Bluetooth* settings section in your phone, tablet or computer and select “Polk MagniFi MAX”. The light will turn solid blue when your *Bluetooth* device is connected.

Remote Control

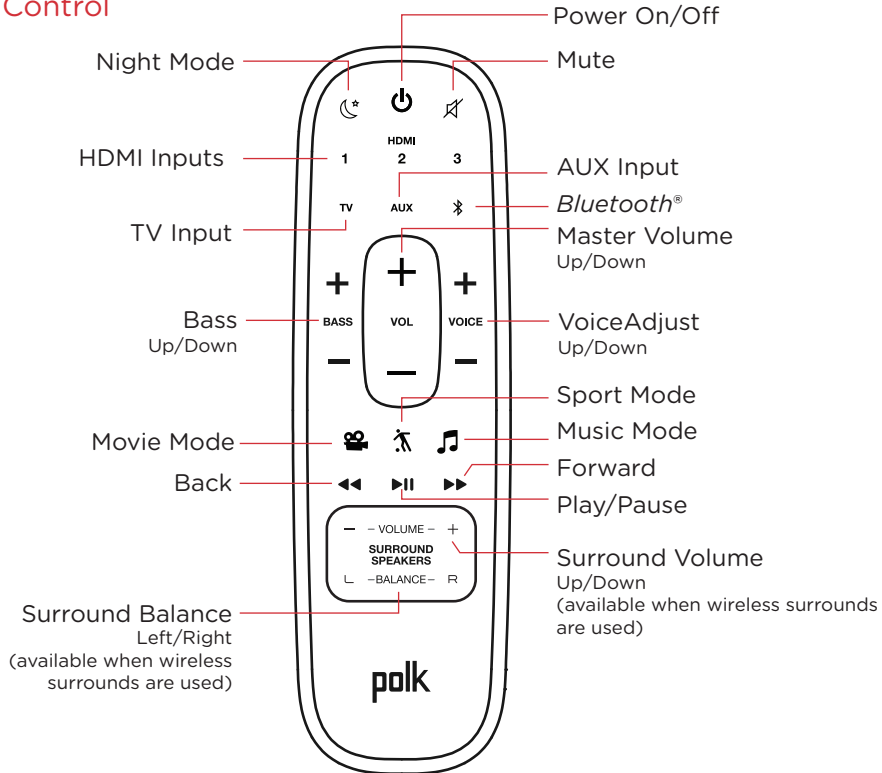

Sound Bar Top Panel

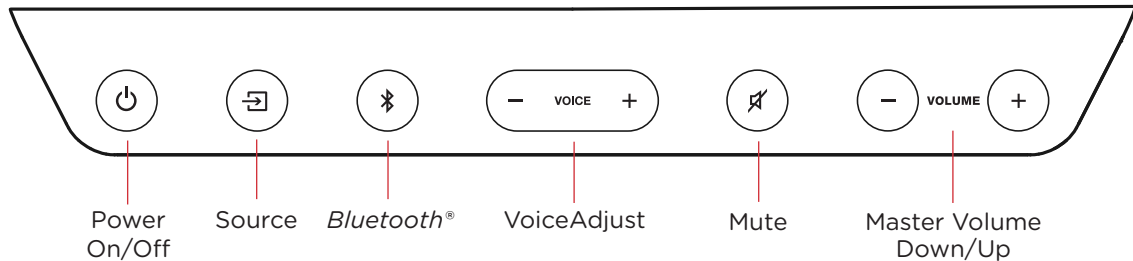

Sound Bar Back Panel

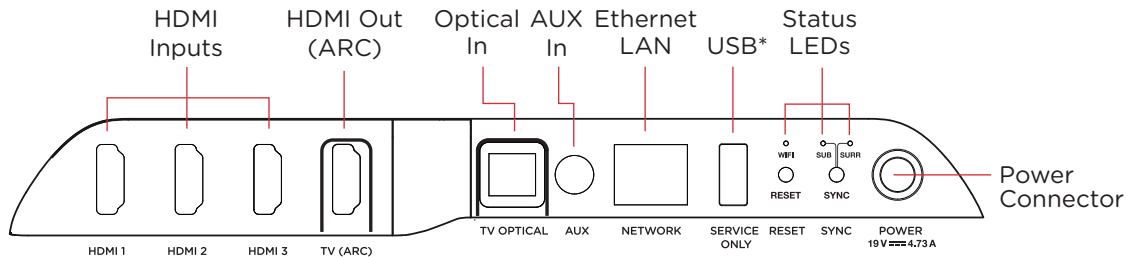

*Factory use only

Visual Indicators

The front of the sound bar contains a horizontal row of lights that provide status indications, such as source, volume and listening modes.

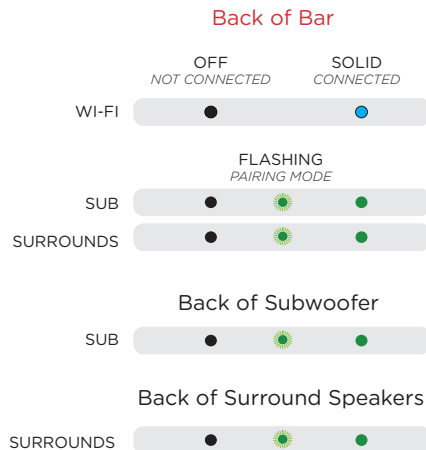
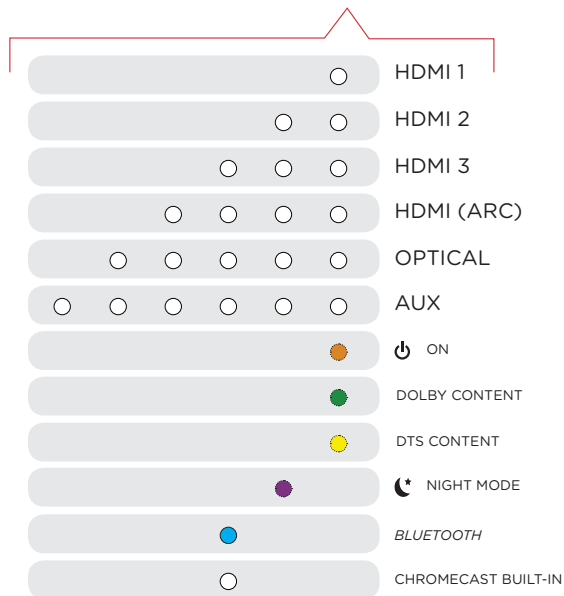

Optimizing Your Listening Experience

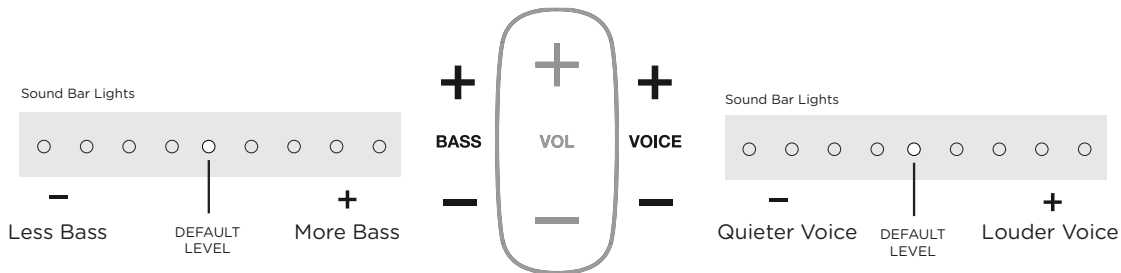

Bass Control

Easily adjust low-frequency volume for more or less impact.

VOICE ADJUST™

Easily adjust dialogue levels to improve clarity when watching TV shows, movies, and sports.

Optimizing Your Surround Speakers

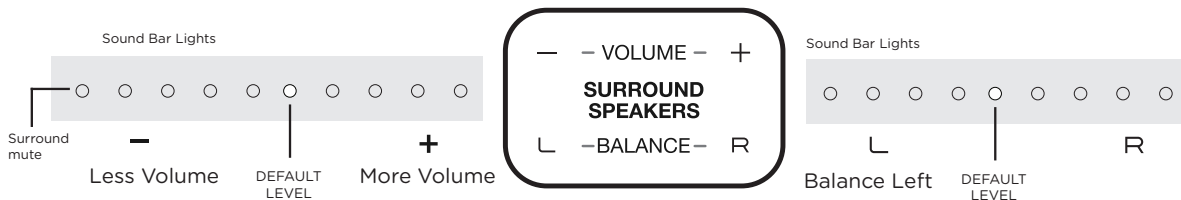

Volume Control

Easily adjust volume for more or less impact.

Balance Control

Easily adjust the balance for left and right weighted sound.

Using Your TV or Cable/Satellite Remote to Control the MagniFi MAX

There are several ways to use your TV, cable, or satellite remote to control MagniFi Max

HDMI CEC CONTROL

If your TV is connected via HDMI and your TV supports CEC (and it is enabled in the TV settings menu), you can control the volume and mute functions on MagniFi MAX from your TV without any further setup.

PRELOADED IR CODES

If your TV is connected via optical or your TV is connected via HDMI but your TV does not support CEC, you may be able control the volume and mute functions on MagniFi MAX from your TV without any further setup if your TV is one of supported brands and was manufactured within the last 5 years. Visit the Polk web site for details.

IR LEARNING FUNCTION

If your TV is connected via optical and it is not one of the more popular brands, you can teach your IR (infrared) remote to control volume, mute and other functions (such as source selection or bass volume) on your sound bar.

Using the IR Learning Function

IMPORTANT: Hold both remotes about 12" (30cm) directly in front of the MagniFi MAX when pressing their respective buttons and make sure your remotes have fresh batteries.

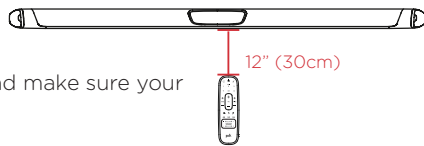

Entering IR Learn Mode

Make sure your sound bar is powered on, then press and hold the  Source button on the sound bar for about 3 seconds. When you hear a two-note tone release the button. You should now see white lights on the front of the sound bar bouncing left and right.



STEP 1: Select a button on your MagniFi Max remote

Press and release the button on the MagniFi MAX remote that you want to learn (ex: Volume Up). You will hear a single tone and see all white lights fading in and out together.

STEP 2: Select a button on your TV remote

Briefly tap the corresponding button on your TV remote. You will hear a two-note tone and see white lights counting down from left to right as the received IR command is processed.

STEP 3: Verify the results

- If you see the white lights fading in and out again, repeat step 2.
- If you hear a two-note tone and see  the command was not learned. Please try again.
- If you hear a single tone and see  the command was successfully learned.

STEP 4: Learn Another Code

When you see the white lights on the front of the sound bar bouncing left and right again, you are ready to select your next function to learn by repeating steps 1-3.

Exiting IR Learn Mode

Press and hold the  Source button on the sound bar again for about 3 seconds. When you hear a two-note tone release the button.

NOTE: The soundbar will automatically exit IR learn mode if it has not received any IR commands for 60 seconds. All learned IR commands will automatically be saved.

CLEARING ALL LEARNED IR CODES

Press and hold the  Source button on the sound bar for about 10 seconds. You will hear a two-note tone. Continue holding the button and release the button after you hear a three-note tone.

Advanced Setup

Connecting a cable box, game console or other HDMI sources to your MagniFi MAX (figure 1)

Magnifi MAX supports up to three HDMI sources. It will pass-through 4K and HDR signals to your TV if you are using the HDMI-ARC connection between the sound bar and TV. You will need to use High Speed HDMI cables for 4K content.

Using the optical input for an audio source (figure 2)

If you want to use the Optical input on the sound bar for another audio source such as a CD player, follow these steps:

- 1) Connect your TV to MagniFi MAX using HDMI-ARC.
- 2) Connect the supplied Optical cable between the CD player and sound bar.
- 3) The TV button on the remote will toggle between the HDMI-ARC (4 white lights) and Optical (5 white lights) input sources as long as audio is available.

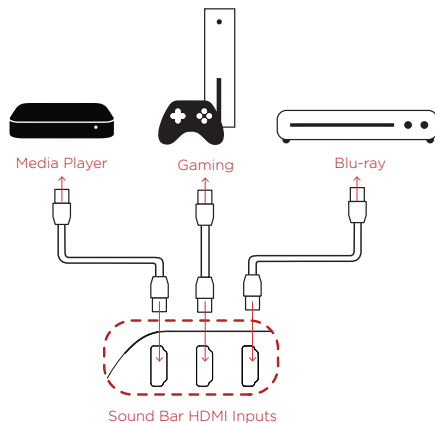
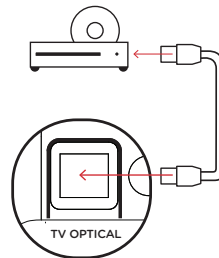

FIGURE 1



Sound Bar Optical Input

FIGURE 2

Wall mounting your MagniFi MAX & SR1 Wireless Surround Speakers

Wall mounting templates are provided for both the bar and the surround speakers. For proper installation, please refer to the instructions printed on the templates. Screws for attaching the brackets to the wall are not included. Choose the screw type and length appropriate to your home's construction. If in doubt, consult a professional.

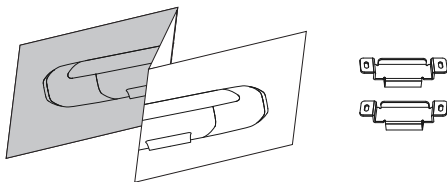

My TV doesn't have an HDMI or Optical outputs

If your TV does not have an HDMI ARC or Optical output you can connect the sound bar to your TV using the included 3.5mm analog AUX cable.

- 1) Connect the included AUX cable between your TV's audio output and the AUX input on the back of the sound bar.
- 2) Select AUX on the sound bar remote control.
- 3) Turn up the volume and make sure you hear sound from the sound bar.
- 4) Turn off the TV's speakers using your TV's Settings menu under "audio" or "speakers".

Note: Dolby 5.1 and DTS audio decoding are not supported when using the AUX input.

I Don't Hear Sound from my Subwoofer

- 1) Verify that the Subwoofer is plugged in to a power source.
- 2) Check the green light on the back of the subwoofer.
 - If it is solid green, turn up the Bass using the remote control.
 - If it is flashing green you need to sync the subwoofer to the soundbar using the following instructions

Syncing the Subwoofer to the Soundbar

- 1) Press the power button on the soundbar to turn it on.
- 2) On the back of the **SOUNDBAR**, press and hold the **SYNC** button until you hear a tone (about 3-4 seconds) and then release the button. The SUB and SURR lights above the **SYNC** button will flash green
- 3) On the back of the **SUBWOOFER**, press and hold the SYNC button until you hear a tone (about 10 seconds) and the light on the back of the subwoofer turns solid green.

Syncing the Surround Speakers to the Soundbar

*Note: You must sync **BOTH** surround speakers **AND** the subwoofer.*

- 1) Press the power button on the soundbar to turn it on.
- 2) Sync the subwoofer using the instructions above.
- 3) On the back of EACH of the SURROUND SPEAKERS, press and hold the SYNC button until the light on the bottom of the speaker turns solid green (about 10 seconds).
- 4) When BOTH LEFT and RIGHT surround speakers are paired to the bar you will hear a tone from the bar.

Note: If you hear a two note descending tone from the bar syncing failed. Please try again.

Sound Modes



Music Mode and All Stereo mode

Music Mode Gives you balanced sound and smoother bass while minimizing spatialization effects to ensure more natural sound reproduction.

All Stereo Mode provides room filling sound by mirroring the front left and right channels to the surround left and right speakers. Use the Music button to toggle between Music Mode and All Stereo mode when listening to 2 channel audio.



Night Mode

Reduces bass and volume dynamics while improving voice intelligibility for low-volume listening.



Movie Mode

Acoustically optimized for both movie and TV content. It also provides a bass boost, increased spatialization and enhances Voice Adjust levels for improved dialogue clarity. It is the default sound mode for HDMI and Optical input sources.



Sport Mode

Enhances dialogue-rich content, like sporting events, news casts and talk shows. Uses Voice Adjust to boost dialogue clarity and optimizes the subwoofer volume levels.

About Polk SDA® Technology

The MagniFi MAX features patented Polk SDA Surround technology creating an expansive multi-dimensional soundstage and detailed stereo image. SDA both heightens and widens the sound stage providing an immersive room-filling sound without sacrificing clarity. SDA also compliments Dolby and DTS encoded content creating an incredible cinematic experience.

About Built-in Polk VoiceAdjust® Technology

The MagniFi MAX features customizable voice levels in the sound bar allowing you to tailor your listening experience however you prefer, to reproduce clear, crisp dialogue and never miss a single word of your favorite movie, TV show or sporting event.

Merci pour votre achat d'un produit Polk. Si vous avez des questions ou des commentaires, n'hésitez pas à nous appeler ou à nous envoyer un courriel.

Assistance technique

En Amérique du Nord, contactez le service à la clientèle de Polk au **800-377-POLK(7655)** (L-V, 9 h -17 h 30 HNE)

À l'extérieur des États-Unis, composez le **+1-410-358-3600**

Courriel **polkcs@polkaudio.com**

Polk Audio
1 Viper Way, Vista, CA 92081
U.S.A.

Vous trouverez le manuel du propriétaire complet au
www.polkaudio.com/products/magnifimaxsr

Polk Audio est une entreprise DEI Holdings, Inc. Polk Audio et Polk sont des marques déposées de Polk Audio, LLC. Chromecast Built-in est une marque déposée de Google Inc.

Toutes les autres marques déposées, nom de produits, marques et logos qui sont mentionnés dans ce document sont la propriété de leurs détenteurs respectifs .

Contenu de la boîte



Barre audio



Câble HDMI haute vitesse 6,5 pi (2 m)



Câble d'alimentation de la barre audio

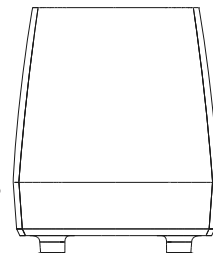

Subwoofer



Câble optique 6 pi (1,8 m)

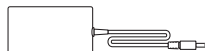

basse de la barre de son



Câble aux 6 pi (1,8 m) 3,5 mm



Subwoofer câble d'alimentation

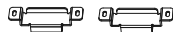

(2) Supports de fixation murale
(vis et fixations non comprises)

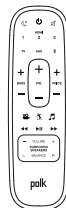

Télécommande

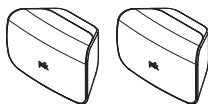

(2) haut-parleurs
ambiophoniques
sans fil SR1

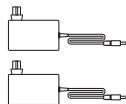

(2) blocs d'alimentation pour
haut-parleurs ambiophoniques



2 piles (AAA)



Documentation sur le produit

Installation

Branchement au téléviseur

1.

Y a-t-il une entrée HDMI étiquetée « ARC » sur votre téléviseur?

OUI

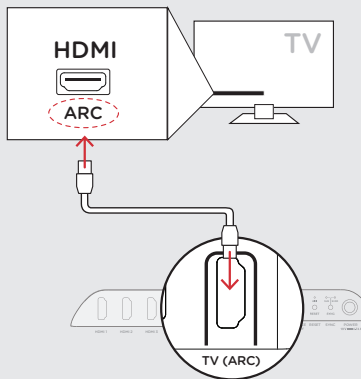

Connectez le câble **HDMI** inclus aux prises HDMI étiquetées « ARC » sur le téléviseur et la barre audio.

NON

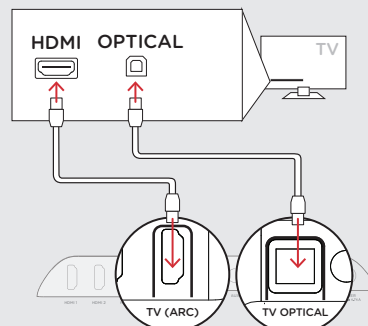

Connectez la barre audio et le téléviseur avec le câble **optique** inclus. Connectez le câble **HDMI** inclus dans n'importe quelle prise HDMI du téléviseur et à la prise « TV ARC » de la barre audio.

2.

Positionnement de la barre audio

Pour profiter au maximum de votre expérience d'écoute, centrez la barre audio sous le téléviseur.

Remarque : Pour des instructions de montage mural, consultez la section Installation avancée à la page 15 et le diagramme d'installation compris.

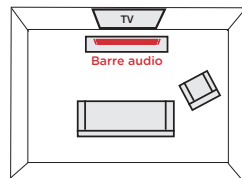

3.

Connexion de la barre audio à une prise AC

Pendant le démarrage, vous verrez un clignotant orange sur le panneau avant. La barre audio sera prête lorsque le feu orange cessera de clignoter.

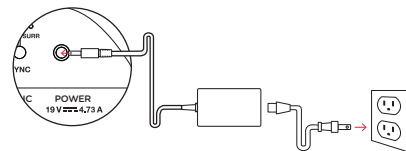

4.

Positionnement du caisson de basse

Pour les meilleurs résultats, appuyez le caisson contre le même mur que le téléviseur à 10 m et moins de la barre

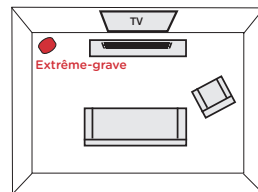

5.

Connexion du caisson de basse à une prise AC

Vous verrez un feu vert fixe à l'arrière du caisson de basse lorsqu'il sera jumelé à la barre audio.

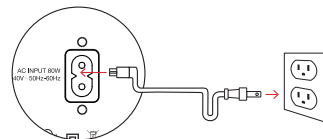

6.

Placer ou installer les haut-parleurs ambiophoniques

Placez les haut-parleurs ambiophoniques sur les côtés gauche et droit à distance égale de la position d'écoute principale. Assurez-vous de placer le haut-parleur marqué «L» sur la gauche et le haut-parleur marqué «R» sur la droite. Si vous décidez d'installer les haut-parleurs ambiophoniques au mur, veuillez lire les instructions sur le gabarit d'installation murale.

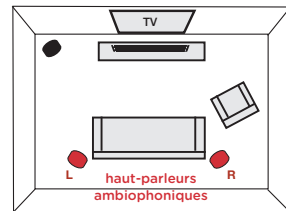

7.

Branchement des haut-parleurs à une sortie AC

Un feu vert fixe apparaîtra à l'arrière des haut-parleurs ambiophoniques afin d'indiquer qu'ils sont correctement branchés à la barre audio.

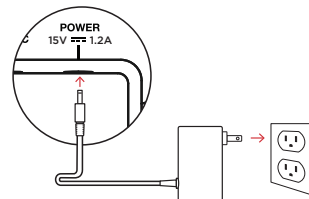

8.

Installation des piles de la télécommande

Insérez les piles AAA incluses.

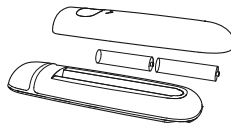

9.

Vérification de vos connexions

Allumez votre télé et vérifiez si vous voyez la vidéo et si vous entendez le son à partir de votre barre de son.

Si vous n'entendez pas le son et vous ne voyez pas les lumières sur le devant de votre barre de son, appuyez sur le bouton d'alimentation sur la barre de son pour l'allumer.

Remarque : Si vous entendez des sons en provenance de votre téléviseur et de la barre audio, vous devez manuellement désactiver les haut-parleurs du téléviseur à partir du menu des réglages du téléviseur. Veuillez consulter le manuel du propriétaire de votre téléviseur pour des instructions.

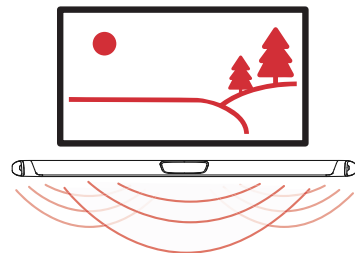

Utiliser la télécommande pour régler le volume

MagniFi MAX est préconfiguré pour répondre aux commandes de volume et du mode muet des télécommandes de la plupart des téléviseurs populaires, y compris Samsung, LG, Sony, Vizio.* et marques affiliées.

*Tous les autres noms de produits, marques déposées, logos, et marques mentionnés dans ce document sont la propriété de leurs détenteurs respectifs.

Remarque: Si la télécommande MagniFi MAX ne fonctionne pas avec votre téléviseur, suivez les instructions à la page 15 afin que MagniFi MAX puisse apprendre les commandes de la télécommande de votre téléviseur.

Écouter de la musique au moyen de Chromecast intégré

Avantages de Chromecast Built-in

MagniFi MAX comprend Chromecast Built-in:

1. Écoutez de la musique en direct à partir de vos applications préférées
2. Créez une expérience audio partout dans la maison. La synchronisation dans des pièces multiples vous permet de jouer la même chanson simultanément dans n'importe quel haut-parleur compatible à Chromecast Built-in.
3. Utilisez l'assistant Google sur un haut-parleur Google Home pour contrôler la lecture de la musique dans MagniFi MAX à l'aide de commandes vocales.

Configuration de Chromecast Built-in

1. Téléchargez l'application Google Home gratuite et suivez les instructions fournies pour connecter le Polk MagniFi MAX à votre réseau WiFi ou Ethernet.
2. Pour des renseignements plus détaillés au sujet Google Home et Chromecast Built-in concernant l'audio, visitez: <https://support.google.com/googlehome> et <https://support.google.com/chromecastbuiltin>



3. Lorsque vous écoutez de la musique en continu à partir d'une application compatible avec Chromecast, un feu DEL apparaîtra sur la barre audio.

Réception de mises à jour automatiques - Fortement recommandé

Occasionnellement, Polk peut fournir des mises à jour de logiciel au moyen d'Internet qui améliorent la performance du produit et ajoutent des télécommandes intégrées aux téléviseurs.

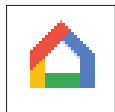

Nous vous recommandons de connecter votre barre audio à votre réseau maison. Pour recevoir des mises à jour automatiques, il n'est pas nécessaire d'enregistrer votre produit ou de fournir une adresse courriel. Il suffit de connecter votre barre audio avec WiFi ou Ethernet à l'aide de l'application Google Home (câble non inclus).

Écouter de la musique au moyen de *Bluetooth*^{MD}

1. Pour connecter votre appareil à l'aide de *Bluetooth*, appuyez sur le bouton *Bluetooth*  de la barre audio ou de la télécommande. Une DEL bleue commencera à clignoter lentement sur la barre audio pendant qu'elle attend de se connecter à votre appareil *Bluetooth*.



2. Rendez-vous à la section *Bluetooth* de votre téléphone, tablette ou ordinateur et sélectionnez « Polk MagniFi MAX ». La lumière deviendra bleue fixe lorsque votre appareil *Bluetooth* sera connecté.

Télécommande

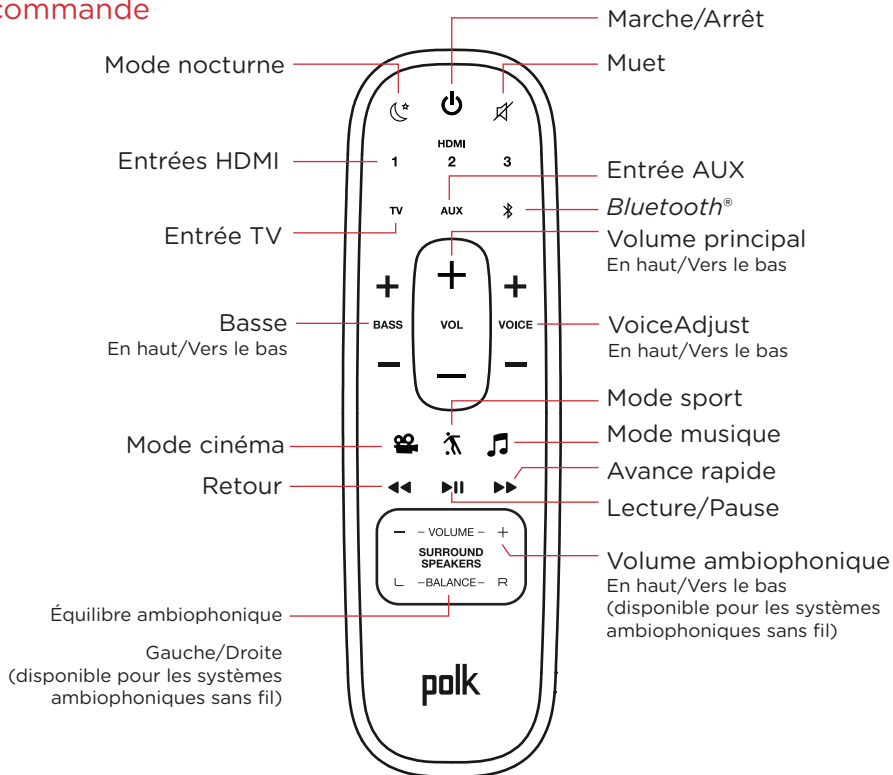

Panneau supérieur de la barre audio

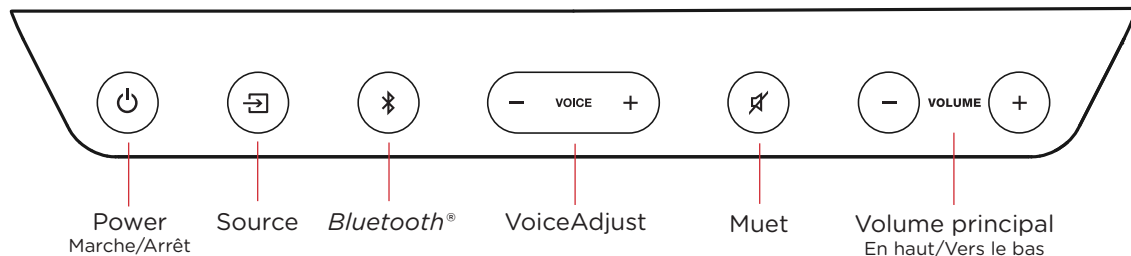

Panneau arrière de la barre audio

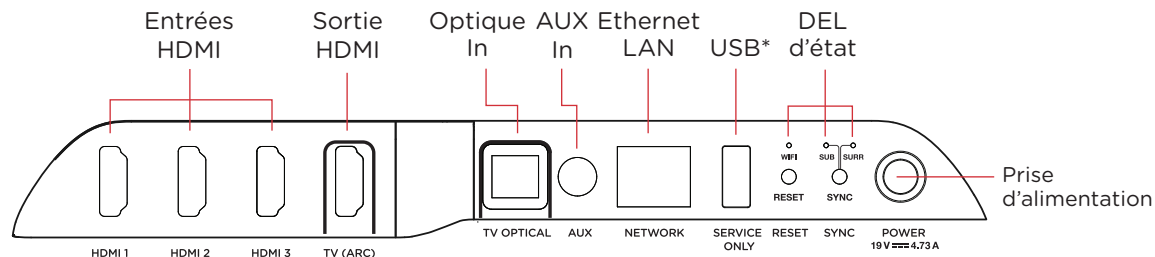

*Pour usage en usine seulement

Indicateurs Visuels

Le devant de la barre contient une rangée de DEL qui indiquent l'état du système, comme la source, le volume et les modes d'écoute.

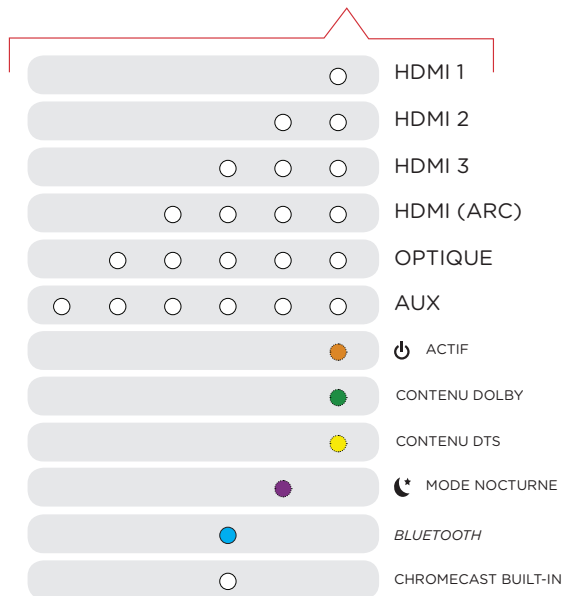

DEL de l'arrière de la

ÉTEINT NON CONNECTÉ FIXÉ CONNECTÉ

WI-FI: 1 black dot, 1 blue dot

FLASHING
MODE COUPLAGE

BASSE: 1 black dot, 1 green dot with flashing effect, 1 green dot

AMBIOPHONIQUE: 1 black dot, 1 green dot with flashing effect, 1 green dot

DEL de l'arrière du caisson de basse

Arrière du caisson des graves

BASSE: 1 black dot, 1 green dot with flashing effect, 1 green dot

Arrière des haut-parleurs
ambiophoniques

AMBIOPHONIQUE: 1 black dot, 1 green dot with flashing effect, 1 green dot

Optimisation de votre expérience d'écoute

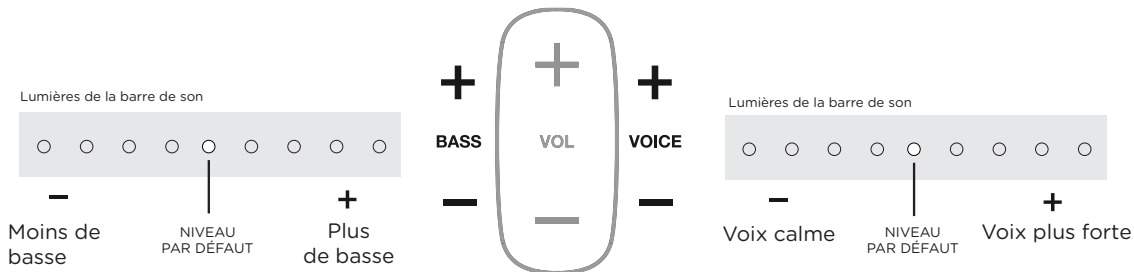

Contrôle de la basse

Réglez facilement le volume des basses fréquences afin d'avoir plus ou moins d'impact.



Réglez facilement le volume des dialogues afin d'améliorer leur clarté lorsque vous regardez des émissions sportives, des films et des émissions télévisées.

Optimiser vos haut-parleurs ambiophoniques

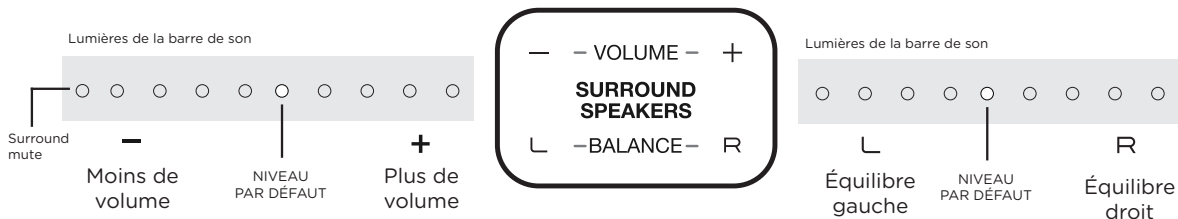

Contrôle du volume

Réglez facilement le volume pour accroître ou réduire l'impact.

Contrôle de l'équilibre

Réglez facilement l'équilibre sonore gauche et droit.

Utilisation de l'infrarouge (IR seulement) de la télécommande du téléviseur ou du service câble/

Il y a plusieurs manières d'utiliser la télécommande de votre télé, de votre boîte de câblodistribution ou de votre boîte satellite pour contrôler MagniFi Max.

CONTRÔLE HDMI CEC

Si votre télé est connectée par HDMI et qu'elle supporte la fonction CEC (et que cette option soit activée dans le menu des paramètres de votre télé), vous pouvez contrôler les fonctions du volume et de la sourdine sur MagniFi MAX à partir de votre télé sans avoir à configurer d'autres réglages.

CODES IR PRÉCHARGÉS

Si votre télé est connectée par câble optique ou si elle est connectée par HDMI, mais qu'elle ne supporte pas la fonction CEC, vous pourriez être capable de contrôler les fonctions du volume et de la sourdine sur MagniFi MAX à partir de votre télé sans avoir à configurer d'autres réglages si votre télé est d'une des marques supportées et a été fabriquée au cours des 5 dernières années. Visitez le site Web de Polk pour obtenir les détails.

FONCTION DE PROGRAMMATION IR

Si votre télé est connectée par câble optique et que ce n'est pas une des marques les plus populaires, vous pouvez programmer votre télécommande IR (infrarouge) pour contrôler le volume, la sourdine et d'autres fonctions (comme la sélection de la source ou le volume des graves) sur votre barre de son.

Utilisation de la fonction de programmation IR

IMPORTANT : Tenez les deux télécommandes à environ 12 po (30 cm) directement en face du MagniFi MAX lorsque vous appuyez sur leurs boutons respectifs et assurez-vous qu'il y ait des piles neuves dans vos télécommandes.

Accéder au mode de programmation IR

Assurez-vous que votre barre de son soit allumée, puis appuyez et maintenez le bouton  Source sur la barre de son pendant environ 3 secondes. Lorsque vous entendez un son de deux notes, relâchez le bouton. Vous devriez maintenant voir des lumières blanches sur le devant de la barre de son clignoter de gauche à droite.

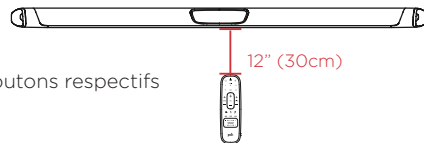

Appuyez et relâchez le bouton sur la télécommande de votre MagniFi MAX que vous souhaitez programmer (ex. : Monter le volume). Vous entendrez un son à tonalité unique et vous verrez toutes les lumières blanches clignoter ensemble graduellement.

ÉTAPE 2 : Sélectionner un bouton sur la télécommande de votre télé

Appuyez brièvement sur le bouton correspondant sur la télécommande de votre télé. Vous entendrez un son à deux tonalités et vous verrez les lumières blanches s'allumer de gauche à droite alors que la commande IR est en processus de programmation.

ÉTAPE 3: Vérifier les résultats

- Si vous voyez les lumières blanches clignoter graduellement à nouveau, répétez l'étape 2.
- Si vous entendez un son à deux tonalités et voyez **.....●**, la commande n'a pas été programmée. Veuillez essayer de nouveau.
- Si vous entendez une tonalité unique et voyez **.....●**, la commande a été programmée avec succès.

ÉTAPE 4: Programmation d'un autre code

Lorsque vous voyez les lumières blanches sur le devant de la barre de son clignoter de gauche à droite à nouveau, vous êtes prêt à sélectionner la prochaine fonction à programmer en répétant les étapes 1 à 3.

Quitter le mode de programmation IR

Appuyez et maintenez de nouveau le bouton  Source sur la barre de son pendant environ 3 secondes. Lorsque vous entendez un son à deux tonalités, relâchez le bouton.

NOTE: La barre de son quittera automatiquement le mode de programmation IR si elle n'a reçu aucune commande IR pendant 60 secondes. Toutes les commandes IR programmées seront automatiquement sauvegardées.

EFFACER TOUS LES CODES IR PROGRAMMÉS

Appuyez et maintenez le bouton  Source sur la barre de son pendant environ 10 secondes. Vous entendrez un son à deux tonalités. Continuez de maintenir le bouton enfoncé et relâchez-le après avoir entendu un son à trois tonalités.

Configuration avancée

Connexion d'un récepteur de câble, une console de jeux ou d'autres sources HDMI à votre MagniFi MAX (figure 1)

Magnifi MAX peut prendre en charge trois sources HDMI. Il acheminera les signaux 4K et HDR à votre téléviseur si vous utilisez la connexion HDMI-ARC pour connecter la barre audio et votre téléviseur. Vous devrez utiliser des câbles HDMI haute vitesse pour le contenu 4K.

Utilisation d'un câble optique pour une source audio (figure 2)

Si vous souhaitez utiliser l'entrée optique de la barre audio pour une autre source audio comme un lecteur CD, suivez ces étapes:

- 1) Connectez votre téléviseur à MagniFi MAX avec HDMI-ARC.
- 2) Connectez le lecteur CD et la barre audio à l'aide du câble optique fourni.
- 3) Le bouton TV de la télécommande vous permettra de basculer entre les entrées HDMI-ARC et optique, tant qu'il y a de l'audio. Lorsque Vous sélectionnez l'entrée optique, vous verrez 5 DEL blanches sur le panneau avant.

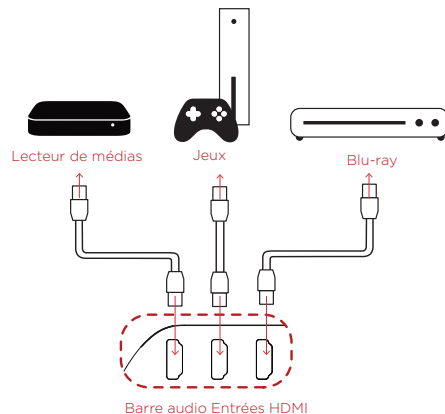
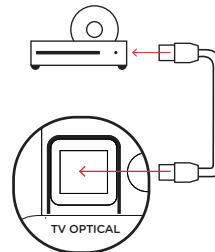

FIGURE 1



Barre audio Entrée optique

FIGURE 2

Fixation murale de MagniFi MAX

Un gabarit d'installation murale est fourni pour installer les haut-parleurs ambiophoniques au mur. Pour effectuer une installation adéquate, veuillez lire les instructions imprimées sur le gabarit. Les vis pour fixer les haut-parleurs ambiophoniques au mur ne sont pas comprises. Choisissez le type et la longueur de vis appropriés selon la construction de votre résidence. Si vous avez des doutes, consultez un professionnel.

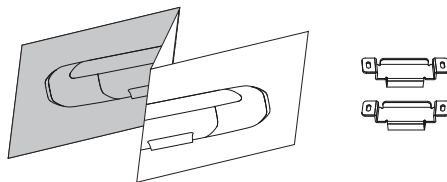

Mon téléviseur n'est pas muni d'une sortie HDMI (ARC) ou optique

Si votre téléviseur ne comprend pas de sortie optique ou HDMI ARC, connectez la barre audio à votre téléviseur à l'aide d'un câble AUX analogique de 3,5 mm.

- 1) Connectez le câble AUX inclus à la sortie audio de votre téléviseur et à l'entrée AUX à l'arrière de la barre audio.
- 2) Sélectionnez AUX sur la barre audio de la télécommande.
- 3) Augmentez le volume et assurez-vous d'entendre un son émis par la barre audio.
- 4) Éteignez les haut-parleurs du téléviseur à partir du menu réglages de votre téléviseur, sous « audio » ou « haut-parleurs ».

Remarque : Dolby 5.1 et le décodage DTS audio ne sont pas pris en charge lorsque vous utilisez l'entrée AUX.

Je n'entends pas de son de mon caisson des graves

- 1) Vérifiez si le caisson de graves est branché à une prise de courant.
- 2) Vérifiez la lumière verte à l'arrière de votre caisson de graves.
 - Si la lumière verte est continue, augmentez le volume des graves à l'aide de la télécommande.
 - Si la lumière verte clignote, vous devez synchroniser votre caisson de graves avec la barre de son en suivant les instructions suivantes :

Synchroniser le caisson de graves avec la barre de son

- 1) Appuyez sur le bouton d'alimentation sur la barre de son pour l'allumer.
- 2) À l'arrière de la BARRE DE SON, appuyez et maintenez le bouton SYNC (environ 3 à 4 secondes) jusqu'à ce que vous entendiez une tonalité puis relâchez le bouton. Les lumières SUB et SURR au-dessus du bouton SYNC clignoteront en vert.
- 3) À l'arrière du CAISSON DE GRAVES, appuyez et maintenez le bouton SYNC (environ 10 secondes) jusqu'à ce que vous entendiez une tonalité et la lumière à l'arrière du caisson de graves s'illumine en vert de façon continue.

Synchroniser les haut-parleurs ambiophoniques à la barre de son

Note : Vous devez synchroniser les DEUX haut-parleurs ambiophoniques ET le caisson de graves.

Synchroniser le caisson de graves avec la barre de son

- 1) Appuyez sur le bouton d'alimentation sur la barre de son pour l'allumer.
- 2) À l'arrière de la BARRE DE SON, appuyez et maintenez le bouton SYNC (environ 3 à 4 secondes) jusqu'à ce que vous entendiez une tonalité puis relâchez le bouton. Les lumières SUN et SURR au-dessus du bouton SYNC clignoteront en vert.
- 3) À l'arrière du CAISSON DE GRAVES, appuyez sur le bouton SYNC (environ 10 secondes) jusqu'à ce que vous entendiez une tonalité et la lumière à l'arrière du caisson de graves s'illumine en vert de façon continue.

Synchroniser des haut-parleurs ambiophoniques

- 1) À l'arrière de CHACUN des HAUT-PARLEURS AMBIOPHONIQUES, appuyez et maintenez le bouton SYNC (environ 10 secondes) jusqu'à ce que la lumière au bas du haut-parleur soit verte en continu.
- 2) Lorsque les deux haut-parleurs ambiophoniques, GAUCHE et DROITE, sont synchronisés avec la barre, vous entendrez une tonalité provenant de la barre de son.

NOTE : Si vous entendez un son à deux tonalités descendantes provenant de la barre de son, cela signifie que la synchronisation a échoué. Veuillez essayer à nouveau.

Modes sonores



Le mode Musique et Le mode Tout stéréo

Le mode Musique vous offre un son équilibré et des sons graves plus doux tout en minimisant les effets de spatialisation sonore afin d'assurer une reproduction plus naturelle du son. Le mode Tout stéréo offre un son ambiophonique en reproduisant les sons des canaux avant-gauche et avant-droit dans les haut-parleurs ambiophoniques de gauche et de droite. Utilisez le bouton Musique pour basculer entre le mode Musique et le mode Tout stéréo lors de l'écoute de données audio à 2 canaux.



Mode Cinéma

Le mode sonore par défaut est conçu pour améliorer le contenu télévisuel et les films. Il permet aussi d'amplifier les basses, d'accroître la spatialisation et d'optimiser les niveaux de Voice Adjust afin d'améliorer la clarté des dialogues. C'est le mode par défaut pour les entrées HDMI et optique.



Mode nocturne

Réduit les basses et les variations de volume, tout en améliorant l'intelligibilité des dialogues lors de l'écoute à volume réduit.



Mode sport

Rehausse le contenu riche en dialogues, comme les événements sportifs, les bulletins d'informations et les talk-shows. Fait appel à Voice Adjust pour améliorer les dialogues et les basses.

Au sujet de la technologie Polk SDA®

MagniFi MAX est doté de la technologie brevetée Polk SDA Surround, qui crée une vaste scène sonore multidimensionnelle et une image stéréo détaillée. SDA accroît les dimensions verticales et horizontales de la scène sonore, produisant ainsi des sonorités captivantes qui remplissent la pièce sans sacrifier la clarté. SDA rehausse aussi le contenu Dolby et DTS, créant ainsi une expérience cinématique incroyable.

Au sujet de la technologie intégrée Polk VoiceAdjust®

MagniFi MAX permet aussi de personnaliser les niveaux de voix à partir de la barre audio, vous permettant ainsi de définir votre expérience d'écoute selon vos préférences, pour obtenir des dialogues clairs et précis, et de ne jamais rater un mot lorsque vous regardez vos films, vos émissions télévisées et vos événements sportifs préférés.

Gracias por su compra en Polk. Si tiene alguna pregunta o comentario, no dude en llamarnos o enviarnos un correo electrónico.

Asistencia técnica

En Norteamérica, llame al Servicio al Cliente de Polk al **800-377-POLK(7655)** (L-V, 9 a. m.-5:30 p. m. EST)

Fuera de los EE. UU., llame a **+1-410-358-3600**

Email **polkcs@polkaudio.com**

Polk Audio
1 Viper Way, Vista, CA 92081
U.S.A.

El manual completo del propietario se puede encontrar en línea en

www.polkaudio.com/products/magnifimaxsr

Polk Audio es una empresa de DEI Holdings, Inc. Polk Audio y Polk son marcas registradas de Polk Audio, LLC. El Chromecast incorporado es una marca comercial de Google Inc.

Todas las demás marcas comerciales, nombres de productos, logotipos y marcas mencionados en este documento son propiedad de sus respectivos dueños.

Qué contiene la caja



Barra de sonido



Cable HDMI de alta velocidad de 6,5' (2m)



Cable de alimentación de la barra de sonido



Cable óptico de 6' (1,8 m)

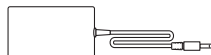

F. de alim. barra
sonido subwoofer



Cable de 3,5 mm AUX de 6' (1,8 m)

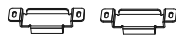

(2) soportes de montaje en pared
(tornillos y elementos de fijación no incluidos)

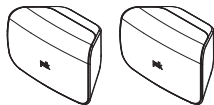

(2) altavoces surround
inalámbricos SR1

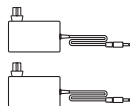

(2) fuente de alimentación
de altavoces surround



Mando a distancia



2 pilas (AAA)

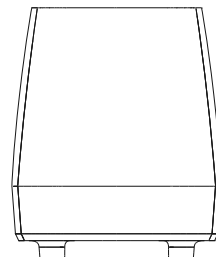

Subwoofer



Cable de alimentación
del subwoofer



Literatura de producto

Configuración

Conexión al televisor

1.

¿Tiene como nombre “ARC” una toma de entrada HDMI del televisor?

SÍ

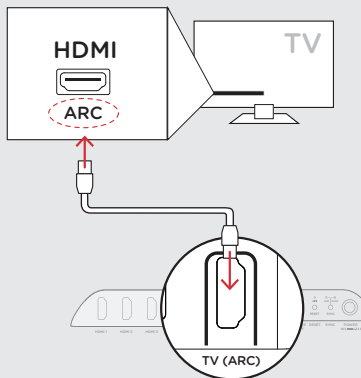

Conecte el cable **HDMI** incluido a las tomas HDMI marcadas con “ARC” en el televisor y en la barra de sonido.

NO

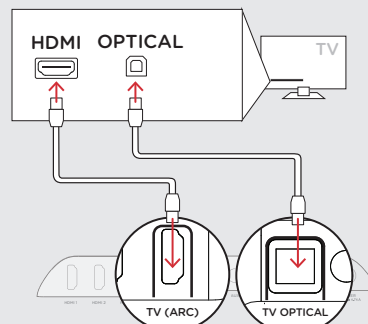

Conecte el cable **optique** incluido entre.

Conecte el cable **HDMI** incluido a cualquier toma HDMI disponible en el televisor y al conector “TV ARC” en la barra de sonido.

2.

Colocación de la barra de sonido

Para obtener la mejor experiencia de sonido, posicione la barra de sonido centrada bajo el televisor.

Nota: Para consultar las instrucciones de montaje en pared, consulte la Configuración avanzada en la p. 15 y en la plantilla de montaje en pared incluida.

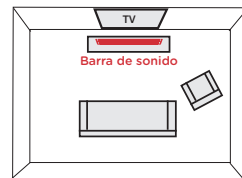

3.

Conexión de la barra de sonido a una toma de CA

Durante el inicio, verá una luz naranja parpadeante en la parte delantera. La barra de sonido está lista una vez que se encienda la luz naranja sólida.

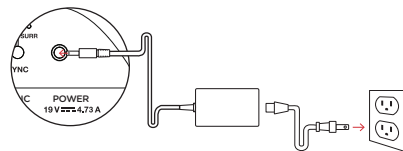

4.

Colocación del subwoofer

Para obtener un mejor rendimiento, sitúelo en la misma pared que el televisor, a no más de 30 pies (10 m) de la barra. audio.

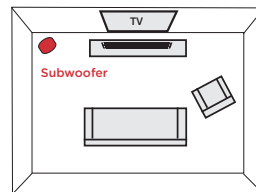

5.

Conexión del subwoofer a una toma de CA

La luz verde será visible en la parte posterior del subwoofer para indicar que está sincronizado con la barra de sonido.

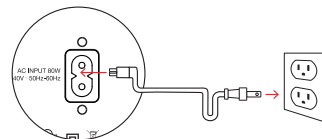

6.

Ubicación o montaje del sonido envolvente

Coloque los altavoces envolventes en los lados izquierdo y derecho y equidistantes de la posición principal de audición. Asegúrese de colocar el altavoz marcado como “L” en la izquierda y el altavoz marcado como “R” en la derecha. Si decide montar los altavoces, consulte la plantilla de montaje en pared para poder ver las instrucciones.

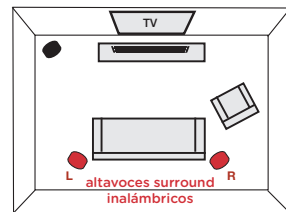

7.

Conexión de los altavoces surround a una toma de CA

Una luz verde sólida será visible en la parte posterior de los altavoces surround para indicar que se han conectado correctamente a la barra de sonido.

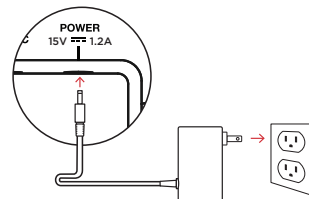

8.

Instalación de pilas del mando a distancia

Inserte las pilas AAA proporcionadas.

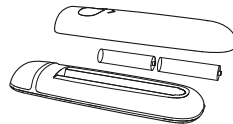

9.

Verificando sus conexiones

Encienda el televisor y compruebe que está viendo vídeo y oyendo sonido desde la barra de sonido.

Si no oye el sonido y no ve ninguna luz en la parte delantera de su barra de sonido, pulse el botón de encendido en la barra de sonido para encenderlo.

Nota: Si está escuchando sonido desde el televisor y la barra de sonido, debe desactivar manualmente los altavoces del televisor mediante el menú de configuración del televisor. Por favor, consulte el manual del propietario de su televisor para obtener instrucciones.

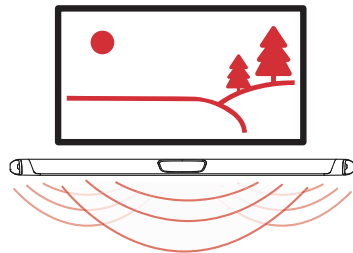

Cómo utilizar el mando a distancia para controlar el volumen

El Magnifi MAX viene preconfigurado para responder a los comandos de volumen y silencio de los mandos a distancia más populares, incluyendo: Samsung, LG, Sony, Vizio y otras marcas principales.*

Todas las demás marcas comerciales, nombres de productos, logotipos y marcas mencionados en este documento son propiedad de sus respectivos dueños.

NOTA: Si el mando a distancia del Magnifi MAX no funciona con su televisor, siga las instrucciones de la página 15 para consultar sus comandos del mando a distancia del televisor.

Escuchar música a través del Chromecast incorporado

Beneficios del Chromecast incorporado

Magnifi MAX presenta Chromecast incorporado, que le permite de forma sencilla:

1. Reproducir música en streaming desde sus aplicaciones favoritas.
2. Crear una experiencia de audio para todo el hogar. La sincronización multihabitación le permite reproducir la misma canción a través de altavoces compatibles con el Chromecast integrado en su casa, al mismo tiempo.
3. Use Google Assistant en un altavoz de Google Home para controlar la reproducción de música en el Magnifi MAX, mediante comandos de voz.

Configuración del Chromecast incorporado

1. Descargue la app gratuita Google Home y siga las instrucciones de la aplicación para conectar el Polk Magnifi MAX a la red Wi-Fi o Ethernet.
2. Para obtener información detallada sobre la configuración de Google Home y el Chromecast integrado para el audio, visite: <https://support.google.com/googlehome> and <https://support.google.com/chromecastbuiltin>



3. Al transmitir desde una aplicación compatible con Chromecast, un LED blanco aparecerá en la barra de sonido.

Recepción de actualizaciones automáticas. Muy recomendable

En algunos casos, Polk puede proporcionar actualizaciones periódicas del software en Internet. Estas actualizaciones mejoran el rendimiento del producto y amplían la lista de mandos a distancia de TV incorporados.

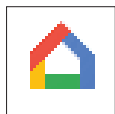

Le recomendamos que conecte su barra de sonido a su red doméstica. Para recibir actualizaciones automáticas, no necesita registrar su producto ni proporcionar su dirección de correo electrónico. Solamente conecte su barra de sonido a su red por wifi, o a través de Ethernet (cable no incluido), usando la aplicación gratuita Google Home en dispositivos iOS o Android.

Escuchar música a través de Bluetooth®

1. Para conectar el dispositivo a través de Bluetooth, presione el botón Bluetooth *Bluetooth*  de la barra de sonido o el mando. Un luz azul parpadeará lentamente en la barra de sonido, mientras espera a que se conecte con el dispositivo Bluetooth.



2. Acceda a la sección de Bluetooth de ajustes en el teléfono, tablet u ordenador y seleccione “Polk Magnifi MAX”. El luz se iluminará de color azul cuando su dispositivo Bluetooth esté conectado.

Mando a distancia

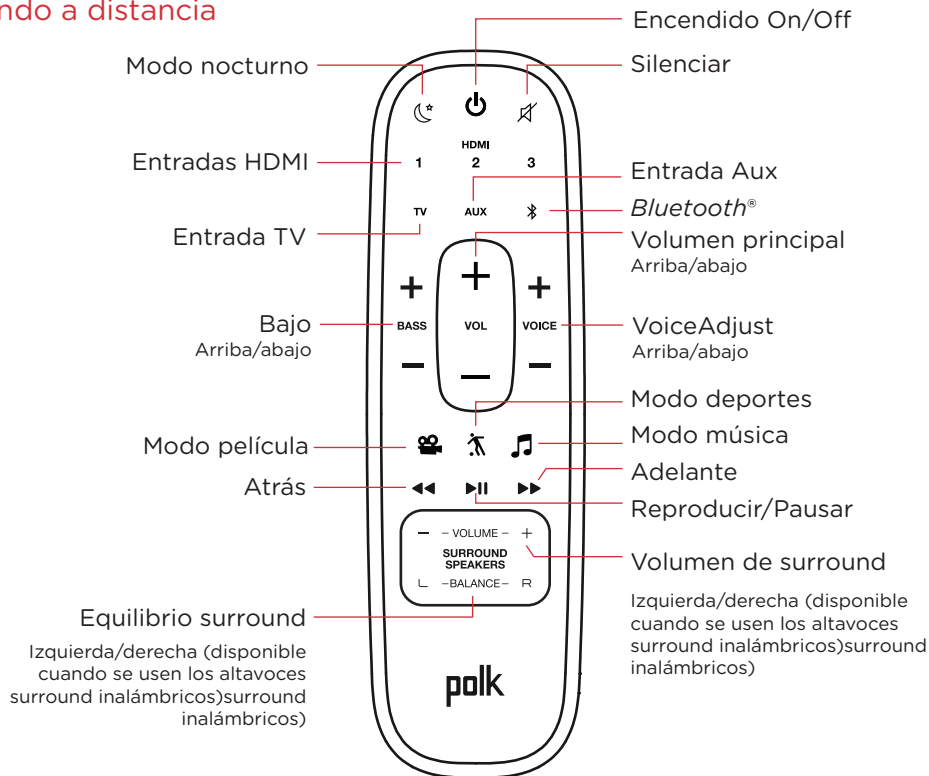

Panel superior de la barra de sonido

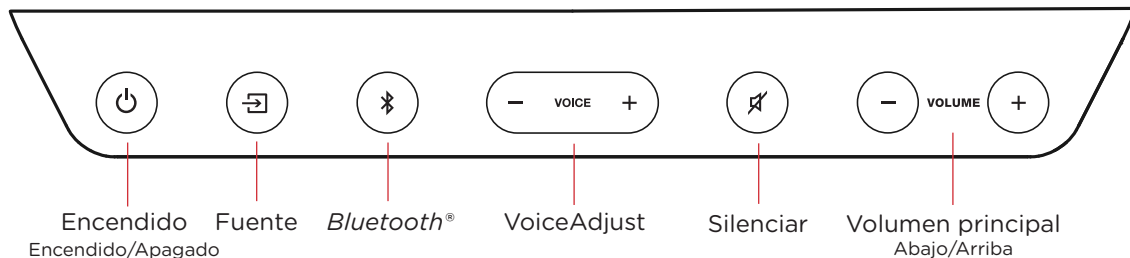

Panel posterior de la barra de sonido

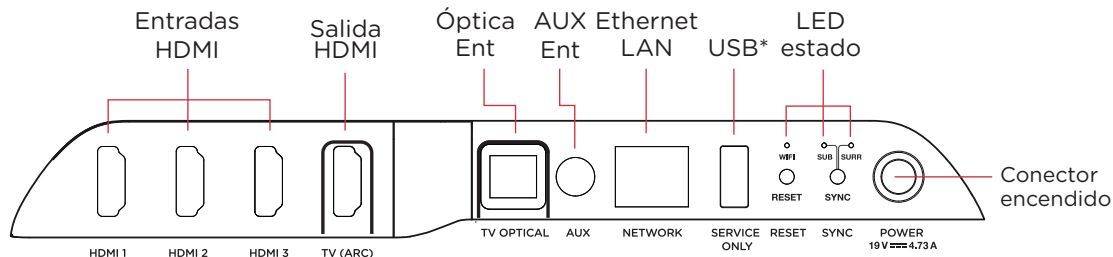

*Solo uso fábrica

Indicadores Visuales

La parte frontal de la barra de sonido contiene una fila horizontal de las luces LED que proporcionan indicaciones de estado, tales como la fuente, el volumen y los modos de audio.

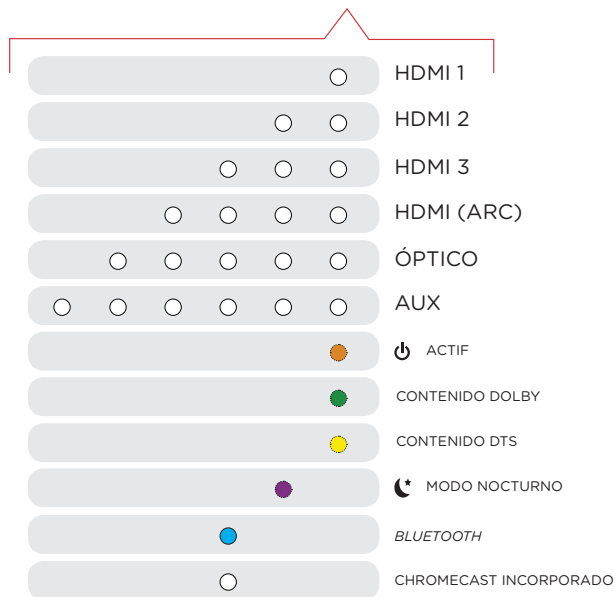

LED de atrás de la

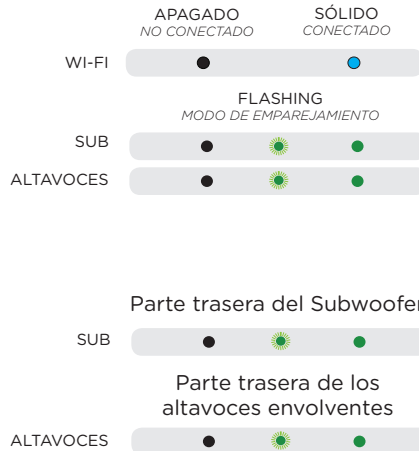

Optimización de su experiencia de audio

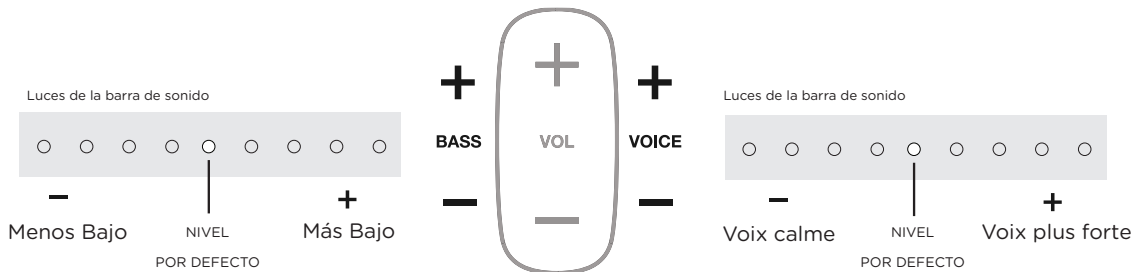

Control de bajo

Facilidad para ajustar el volumen a baja frecuencia con más o menos impacto.



Ajuste fácilmente los niveles de diálogo para mejorar la claridad de programas de televisión, películas y deportes.

Optimizar sus altavoces envolventes



Control de volumen

Facilidad para ajustar el volumen con más o menos impacto.

Control de equilibrio

Ajuste fácilmente el equilibrio de sonido a la izquierda y a la derecha.

Uso del mando a distancia infrarrojo del televisor o cable/satélite (IR solamente) para el control del MagniFi Max

Hay varias maneras de usar su televisión, cable o mando a distancia para controlar el MagniFi Max

CONTROL HDMI CEC

Si su televisor está conectado a través de HDMI y admite CEC (y está habilitado en el menú de configuración del aparato), podrá controlar las funciones de volumen y silencio en el MagniFi MAX desde su televisor; sin necesidad de hacer ninguna configuración extra.

CÓDIGOS IR PRECARGADOS

Si su televisor está conectado por fibra óptica o está conectado a través de HDMI pero no es compatible con CEC, es posible que pueda controlar las funciones de volumen y silencio de MagniFi MAX desde su televisor sin necesidad de otra configuración; en caso de que sea de una de las marcas compatibles y haya sido fabricado en los últimos 5 años. Visite el sitio web de Polk para obtener más detalles.

FUNCIÓN DE APRENDIZAJE IR

Si su televisor está conectado a través de fibra óptica y no es una de las marcas más populares, puede enseñar a su mando a distancia IR (infrarrojos) a controlar el volumen, el silencio y otras funciones (como selección de fuente o volumen de graves) en su barra de sonido.

Usar la función de aprendizaje IR

IMPORTANTE: sostenga ambos mandos a unos 30 centímetros (12 pulgadas) directamente en frente del MagniFi MAX mientras está pulsando sus respectivos botones y asegúrese de que los mandos tienen baterías nuevas.

Introducir el modo de aprendizaje IR

Asegúrese de que su barra de sonido esté encendida, luego presione y mantenga presionado durante unos tres segundos el botón Fuente  (Source) en la barra de sonido. Cuando escuche un tono de dos notas, suelte el botón. Ahora debería ver, en la parte delantera de la barra de sonido, unas luces blancas que rebotan hacia la izquierda y hacia la derecha.

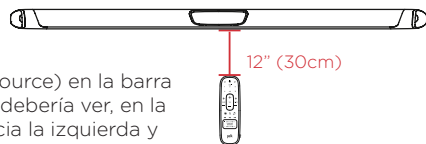

Ahora debería ver en la parte delantera de la barra de sonido unas luces blancas que rebotan hacia la izquierda y hacia la derecha.

PASO 1: escoja un botón en el mando a distancia de su MagniFi Max

Pulse y suelte el botón en el mando a distancia del MagniFi MAX que desea aprender (por ejemplo, el botón para subir volumen. Oirá entonces un solo tono y verá todas las luces atenuándose y brillando todas juntas.

PASO 2: escoja un botón en el mando a distancia de su televisor

Pulse brevemente el botón correspondiente en el mando a distancia de su televisor. Escuchará un tono de dos notas y verá que las luces blancas se encienden de izquierda a derecha a medida que se procesa la orden IR recibida.

PASO 3: verificar los resultados

- Si ve que las luces blancas brillan y se atenúan de nuevo, repita el paso 2.
- Si oye un tono de dos notas y ve●, la orden no ha sido aprendida. Por favor, inténtelo de nuevo.
- Si oye un tono simple y ve●, la orden ha sido aprendida con éxito

PASO 4: aprender otro código

Cuando vea que las luces blancas en la parte delantera de la barra de sonido saltan de nuevo hacia la izquierda y hacia la derecha, está listo para seleccionar su siguiente función de aprendizaje repitiendo los pasos 1-3.

Salir del modo aprendizaje IR

Pulse y mantenga pulsado el botón Fuente  (Source) en la barra de sonido durante unos 3 segundos. Cuando oiga un tono de dos notas, suelte el botón.

NOTA: la barra de sonido saldrá automáticamente del modo aprendizaje si no ha recibido ninguna orden IR durante 60 segundos. Todas las órdenes IR aprendidas serán guardadas automáticamente.

BORRAR TODOS LOS CÓDIGOS IR APRENDIDOS

Pulse y mantenga pulsado el botón Fuente  (Source) en la barra de sonido durante unos 10 segundos. Oirá un tono de dos notas. Siga pulsando el botón y suéltelo después que oiga un tono de tres notas.

Configuración avanzada

Conexión de un decodificador de cable, consola de juegos u otras fuentes HDMI a su Magnifi MAX (figure 1)

Magnifi MAX admite hasta tres fuentes HDMI. Traspasará las señales de 4K y HDR a su televisor si está utilizando la conexión HDMI-ARC entre la barra de sonido y la TV. Tendrá que utilizar cables HDMI de alta velocidad para el contenido 4K.

Uso de la entrada óptica para una fuente de audio (figure 2)

Si desea utilizar la entrada óptica en la barra de sonido para otra fuente de audio, como un reproductor de CD, siga estos pasos:

- 1) Conecte su televisor al Magnifi MAX mediante HDMI-ARC.
- 2) Conecte el cable óptico suministrado entre el reproductor de CD y la barra de sonido.
- 3) El botón de TV en el mando a distancia cambiará entre las fuentes HDMI-ARC y entrada óptica, siempre y cuando el audio esté disponible. Cuando seleccione la entrada óptica verá 5 LED blancos en el panel frontal.

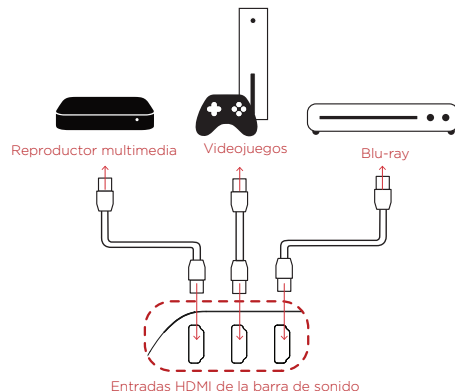
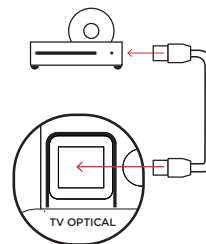

FIGURE 1



Entrada óptica de la barra de sonido

FIGURE 2

Montaje en la pared de su Magnifi MAX

Viene con una plantilla de montaje en pared para instalar los altavoces envolventes. Para una instalación adecuada, consulte las instrucciones impresas en la plantilla. No se incluyen los tornillos para fijar los altavoces a la pared. Elija el tipo de tornillo adecuado y la longitud necesaria según las características de construcción de su casa. En caso de duda, consulte con un profesional.

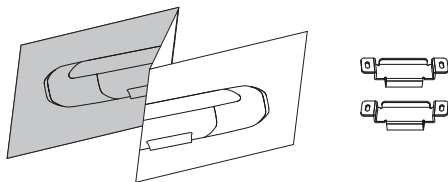

Mi TV no tiene una salida HDMI (ARC) ni salida óptica

Si el televisor no tiene ARC HDMI o una salida óptica, puede conectar la barra de sonido al televisor mediante el cable analógico AUX de 3,5 mm incluido.

- 1) Conecte el cable AUX incluido entre la salida de audio del televisor y la entrada AUX en la parte posterior de la barra de sonido.
- 2) Seleccione AUX en el mando a distancia de la barra de sonido.
- 3) Suba el volumen y asegúrese de que se oye el sonido de la barra de sonido.
- 4) Desactive los altavoces del televisor utilizando el menú de configuración del televisor en “audio” o “altavoces”.

Nota: La decodificación de audio Dolby 5.1 y DTS no son compatibles cuando se utiliza la entrada AUX.

No escucho sonido desde mi Subwoofer

- 1) Asegúrese de que el Subwoofer está conectado a una fuente de energía.
- 2) Confirme que la luz verde de la parte trasera del subwoofer está encendida.
 - Si es un verde sólido, suba el Bajo usando el mando a distancia.
 - Si es un verde parpadeante, tendrá que sincronizar el subwoofer con la barra de sonido siguiendo las instrucciones que aparecen a continuación

Sincronización del Subwoofer con la barra de sonido

- 1) Pulse el botón de encendido en la barra de sonido para encenderla.
- 2) En la parte trasera de la BARRA DE SONIDO, pulse y mantenga pulsado el botón SYNC hasta que oiga un tono (aproximadamente 3-4 segundos) y luego suelte el botón. Las luces SUB y SURR que se encuentran sobre el botón SYNC parpadearán en color verde
- 3) En la parte trasera del SUBWOOFER, pulse y mantenga pulsado el botón SYNC hasta que oiga un tono (aproximadamente 10 segundos) y la luz en la parte trasera del subwoofer se convierta en un verde sólido.

Sincronizar los altavoces envolventes a la Barra de sonido

Nota: debe sincronizar AMBOS altavoces envolventes Y el subwoofer.

Sincronizar el Subwoofer

- 1) Presione el botón de encendido en la barra de sonido para encenderla.
- 2) En la parte trasera de la BARRA DE SONIDO, pulse y mantenga pulsado el botón de SINCRONIZACIÓN (SYNC) hasta que oiga un tono (unos 3-4 segundos, aproximadamente) y luego suelte el botón. Las luces SUB y SURR que se encuentran por encima del botón SYNCH se pondrán de color verde
- 3) En la parte trasera del SUBWOOFER, pulse y mantenga pulsado el botón SYNC hasta que oiga un tono (unos 10 segundos) y la luz en la parte trasera del subwoofer se torna de un verde sólido.

Sincronizar los altavoces envolventes

- 1) En la parte trasera de CADA UNO de los ALTAVOCES ENVOLVENTES, pulse y mantenga pulsado el botón SYNC hasta que la luz en la parte baja del altavoces se torne verde sólido (aproximadamente 10 segundos).
- 2) Cuando AMBOS altavoces envolventes, tanto el DERECHO como el IZQUIERDO, estén emparejados con la barra, escuchará un tono de la barra.

NOTA: si oye, desde la barra, un tono de dos notas que descienden, la sincronización ha fallado. Por favor, inténtelo de nuevo.

Modos de sonido



Modo de música y Modo estéreo

El modo de música le brinda un sonido equilibrado y un bajo más suave a la vez que minimiza los efectos de espacialización para garantizar una reproducción de sonido más natural. Todo el modo estéreo proporciona un sonido nítido al reflejar los canales frontales izquierdo y derecho a los altavoces envolventes izquierdo y derecho. Use el botón Música para alternar entre el modo Música y el modo Todo estéreo cuando escuche dos canales de



Modo Película

Optimizado acústicamente para El modo de sonido predeterminado está diseñado para mejorar tanto el contenido cinematográfico como el de televisión. También proporciona un refuerzo de graves, aumento de espacialización y mejora los niveles de Voice Adjust para mejorar la claridad del diálogo. Es el modo de sonido por defecto para las fuentes HDMI y de entrada óptica.



Modo nocturno

Reduce la dinámica de graves y volumen al tiempo que mejora la inteligibilidad de la voz para sonido a bajo volumen.



Modo deportes

Mejora el contenido rico en diálogo, como eventos deportivos, telenoticias y programas de entrevistas. Utiliza Voice Adjust para aumentar la claridad del diálogo y optimiza los niveles de volumen del subwoofer.

Acerca de la tecnología Polk SDA®

Magnifi MAX presenta la tecnología patentada de Polk SDA Surround que crea un estudio de sonido multidimensional y expansivo, así como una imagen estéreo detallada. SDA realza y ensancha la etapa de sonido proporcionando un sonido inmersivo que llena la sala, sin sacrificar la claridad. SDA también complementa contenido codificado de Dolby y DTS, creando una experiencia cinematográfica increíble.

Sobre la tecnología Polk VoiceAdjust® incorporada

El Magnifi MAX presenta niveles de voz personalizables en la barra de sonido, que le permite adaptar su experiencia auditiva, ya sea para reproducir un diálogo claro, nítido y nunca perder una sola palabra de su película favorita, programa de televisión o evento deportivo.

Grazie per aver acquistato un prodotto Polk. Per qualsiasi domanda o commento, contattaci via telefono o email.

Assistenza tecnica

In North America, chiama il Polk Customer Service al **800-377-POLK(7655)** (lun.-ven., 9 a.m.-5:30 p.m. EST)

Fuori dagli Stati Uniti, chiama il **+1-410-358-3600**

Email **polkcs@polkaudio.com**

Polk Audio
1 Viper Way, Vista, CA 92081
U.S.A.

Il manuale dell'utente completo è disponibile online all'indirizzo

www.polkaudio.com/products/magnifimaxsr

Polk Audio è una compagnia di DEI Holdings, Inc. Polk Audio e Polk, sono trademark registrati di Polk Audio, LLC. Chromecast integrato è un trademark di Google Inc.

Tutti gli altri trademark, nomi dei prodotti, loghi e marchi qui riportati sono proprietà dei rispettivi proprietari.

Contenuto della confezione



Barra del suono



Cavo HDMI da 6,5' (2m)



Cavo ottico da 6' (1,8 m)



Cavo di 3,5 mm AUX di 6' (1,8 m)

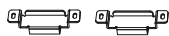

(2) Staffe per montaggio a parete

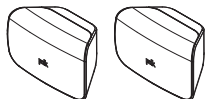

(2) SR1 casse satellite wireless



Cavo di alimentazione audio a barre

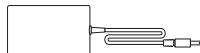

Alimentazione audio a barre

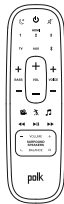

Telecomando



(2) batterie (AAA)

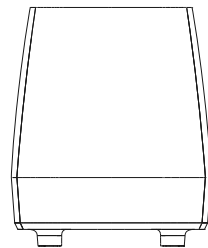

Subwoofer



Cavo di alimentazione del subwoofer



La letteratura del prodotto

Installazione

Collega alla tua TV

1.

Sulla tua TV è presente un jack di ingresso HDMI denominato “ARC”?

SÌ

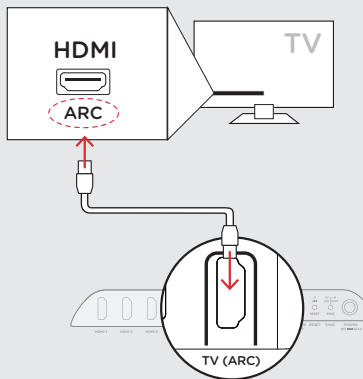

Collega il **cavo HDMI** incluso ai jack di ingresso chiamato “ARC” sulla TV e sulla sound bar

NO

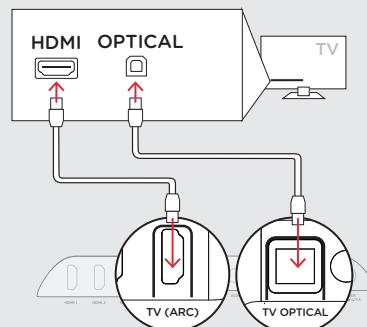

Collega il **cavo ottico** incluso alla TV ed alla sound bar.

Collega il **cavo HDMI** incluso ad un qualsiasi jack HDMI sulla TV ed al connettore “TV Arc” sulla sound bar.

2.

Posizionamento della sound bar

Per una migliore esperienza di ascolto, posiziona la sound bar in basso al centro della TV.

Nota: per le istruzioni per il montaggio a muro, vedi le istruzioni avanzate di installazione a pag.15 ed il template per il montaggio a muro incluso

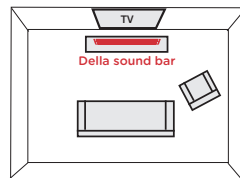

3.

Connettere la sound bar ad una presa elettrica.

Durante l'avvio, vedrai una luce arancione lampeggiare nella parte frontale. La sound bar sarà pronta per l'uso una volta che la luce arancione diventerà fissa.

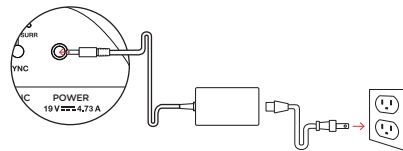

4.

Posizionare il subwoofer

Per prestazioni migliori posizionare sulla stessa parete della TV, non più lontano di 30ft (10m) dalla sound bar.

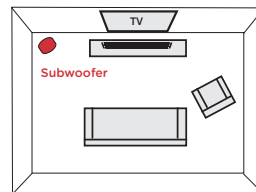

5.

Connettere il subwoofer ad una presa elettrica

Una luce verde fissa sarà visibile sul retro del subwoofer per indicare che è stato accoppiato alla sound bar.

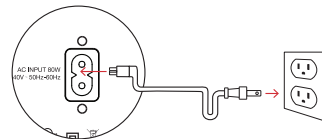

6. Posa o montaggio dei diffusori surround

Posiziona gli altoparlanti surround sui lati sinistro e destro, equidistanti dalla posizione di ascolto principale. Assicurati di posizionare l'altoparlante contrassegnato "L" a sinistra e l'altoparlante contrassegnato con "R" a destra. Se decidi di montare i diffusori, fai riferimento al modello di montaggio a parete per le istruzioni.

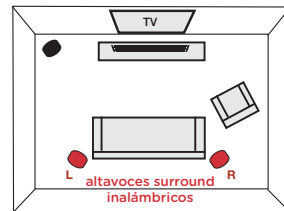

7. Collega le casse satellite ad una presa elettrica

Sul retro delle casse apparirà una luce verde fissa che indica una corretta connessione alla sound bar.

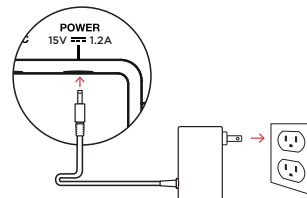

8. Installare le batterie del telecomando

Inserire le batterie AAA incluse.

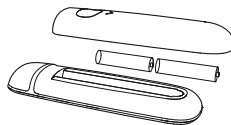

9.

Verifica delle connessioni

Accendi il televisore e verifica di poter visualizzare le immagini e udire suoni dalla soundbar.

Se non senti l'audio, e non vedi alcuna luce sulla parte anteriore della soundbar, premi il pulsante di alimentazione sulla soundbar per accenderla.

Nota: se il suono proviene sia dalla TV che dalla sound bar devi disattivare manualmente gli altoparlanti della tua TV dal menù impostazioni della tua TV. Vedi le istruzioni sul manuale utente della tua TV.

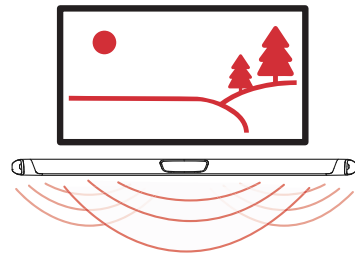

Usare il telecomando della tua TV per regolare il volume

MagniFi MAX è pre configurata a rispondere ai comandi volume e muto dei più diffusi telecomandi per TV inclusi: Samsung, LG, Sony, Vizio e altri marchi principali.*

*Tutti gli altri trademark, nomi di prodotti, loghi, e marchi qui riportati sono di proprietà dei rispettivi proprietari.

NOTA: se il telecomando della MagniFi MAX non funziona con la tua TV, segui le istruzioni a pagina 15 per configurare la MagniFi MAX per rispondere ai comandi del telecomando della tua TV.

Ascoltare musica tramite la Chromecast inclusa

Benefici del Chromecast integrato

MagniFi MAX presenta il Chromecast integrato che ti permetterà di:

1. Riprodurre musica dalle tue app preferite.
2. Creare un'esperienza audio in tutta la casa. La sincronizzazione multi stanza ti permetterà di riprodurre la stessa canzone tramite tutti gli altoparlanti dei dispositivi integrati Chromecast in contemporanea.
3. Usa Google Assistant su un altoparlante Google Home per controllare la riproduzione della musica sulla MagniFi MAX usando i comandi vocali.

Impostazioni del Chromecast integrato

1. Scarica l'app gratuita Google Home e segui le istruzioni all'interno dell'app per connettere la Polk MagniFi MAX al tuo Wi-Fi o alla tua rete Ethernet.
2. Per informazioni più dettagliate sull'impostazione audio di Google Home e del Chromecast integrato, visita: <https://support.google.com/googlehome> and <https://support.google.com/chromecastbuiltin>



3. Quando trasmetti da un app compatibile con Chromecast, si attiverà un Luce bianco sulla sound bar

Ricezione automatica degli aggiornamenti - fortemente raccomandata

Occasionalmente, Polk potrebbe fornire degli aggiornamenti software via internet che migliorano le prestazioni del prodotto ed espandono l'elenco dei telecomandi integrati della TV



Consigliamo di collegare la soundbar alla tua rete domestica. Per ricevere aggiornamenti automatici, non è necessario registrare il prodotto o fornire il tuo indirizzo email. Basta collegare la tua soundbar alla tua rete via Wi-Fi o Ethernet (cavo non incluso) utilizzando l'applicazione gratuita di Google Home su dispositivi iOS o Android.

Ascoltare musica tramite *Bluetooth*[®]

1. Per connettere il tuo dispositivo tramite *Bluetooth*, premi il pulsante *Bluetooth*  sulla sound bar o sul telecomando. Un Luce blu lampeggerà lentamente sulla sound bar in attesa della connessione al tuo dispositivo *Bluetooth*.



2. Vai alla sezione delle impostazioni *Bluetooth* sul tuo telefono, tablet o computer e scegli "Polk MagniFi MAX". Il Luce resterà blu e fisso quando il tuo dispositivo *Bluetooth* sarà connesso.

Telecomando

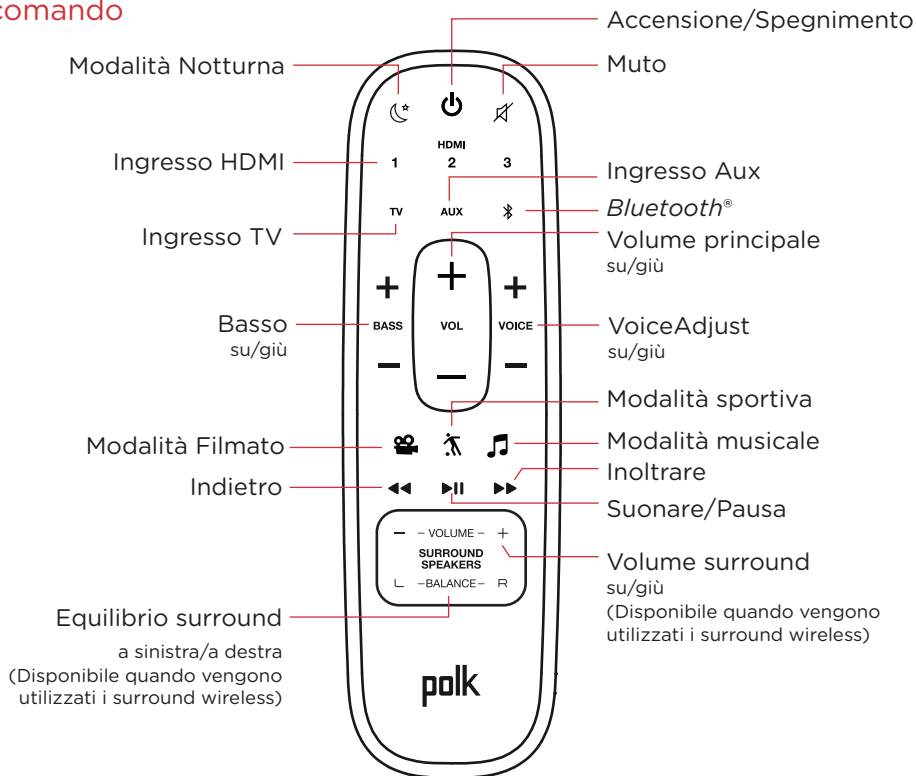

Pannello superiore della sound bar

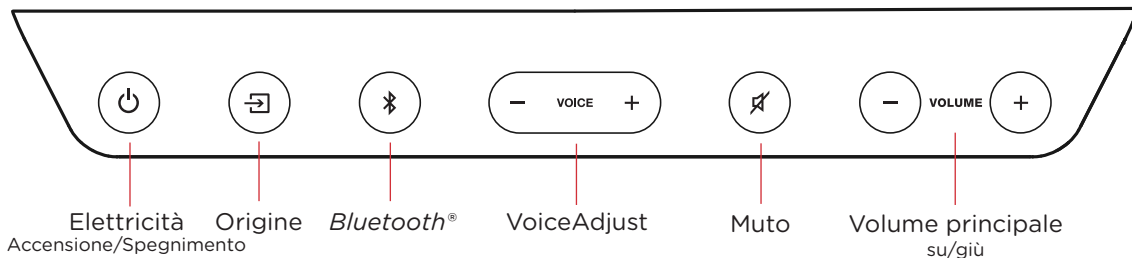

Pannello posteriore della sound bar

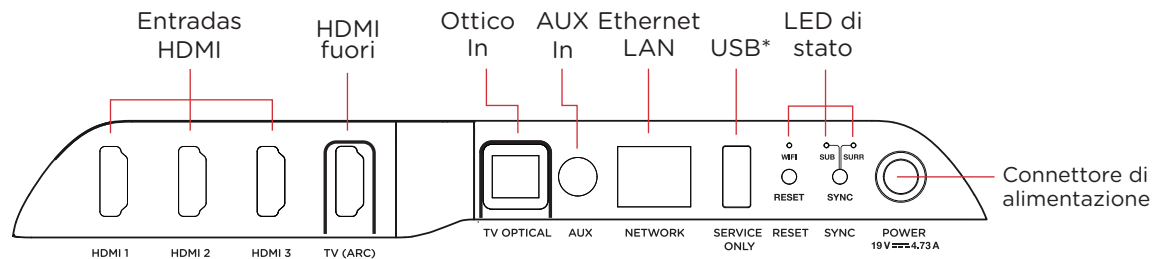

*Solo uso di fabbrica

Indicatori Visivi

La parte frontale della sound bar contiene una striscia orizzontale di luci LED che forniscono indicazioni di stato, quali fonte, volume e modalità d'ascolto.

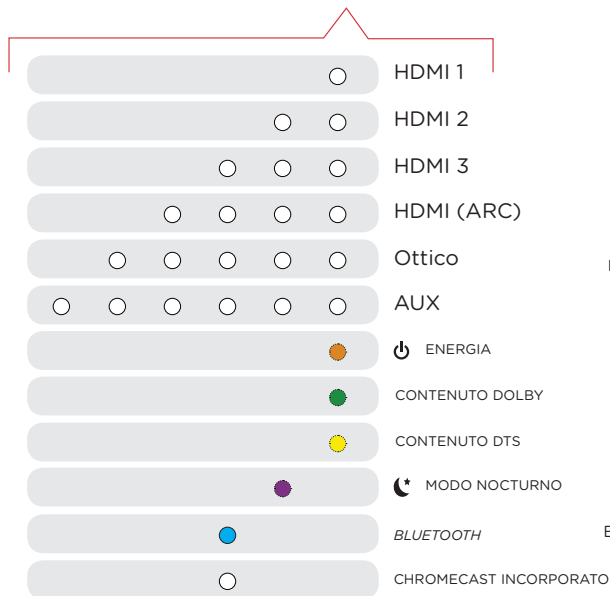

LED sul retro della barra

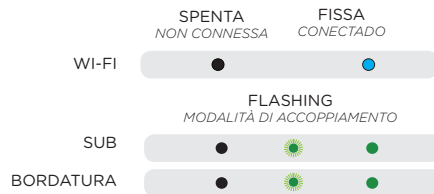

Retro del subwoofer

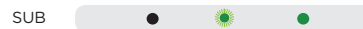

Retro degli altoparlanti surround



Ottimizzazione dell'esperienza di ascolto

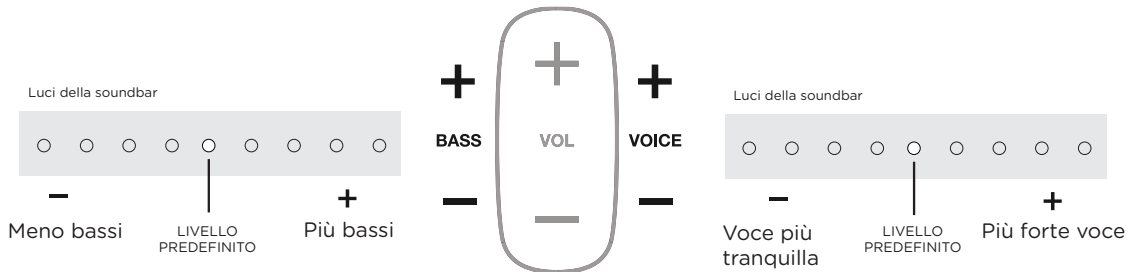

Controllo bassi

Regola facilmente il volume della bassa frequenza per un impatto maggiore o minore.

VOICE ADJUST™

Regola facilmente il livello dei dialoghi per migliorare la chiarezza durante la visione di programmi TV, film e sport.

Ottimizzazione dei diffusori surround

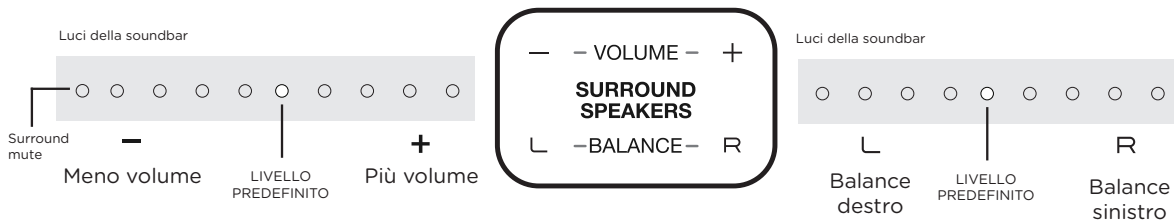

Controllo del volume

Regola facilmente il volume per un impatto maggiore o minore.

Controlla il balance

Regola facilmente il balance per regolare correttamente il suono a destra e sinistra

Usare il telecomando a infrarossi (solo IR) della tua tv o del tuo decoder per controllare MagniFi

Ci sono diversi modi per utilizzare il telecomando TV, del via cavo o del decoder satellitare per controllare MagniFi Max

CONTROLLO HDMI CEC

Se il televisore è collegato tramite HDMI e il televisore supporta il CEC (ed è attivato nel menu delle impostazioni TV), puoi controllare le funzioni di volume e di disattivazione di MagniFi MAX dal televisore senza ulteriori configurazioni.

CODICI IR PRECARICATI

Se il televisore è collegato via cavo ottico o tramite HDMI, ma non supporta CEC, puoi controllare le funzioni di volume e di disattivazione di MagniFi MAX dal televisore senza ulteriori configurazioni, se il televisore è una delle marche supportate ed è stato prodotto negli ultimi 5 anni. Per maggiori dettagli, visita il sito web di Polk.

FUNZIONE DI APPRENDIMENTO IR

Se il televisore è collegato via cavo ottico, e non è una delle marche supportate, puoi insegnare al telecomando IR (infrarosso) a controllare il volume, la funzione muto e altre funzioni (ad esempio, la selezione dell'origine o il volume dei bassi) sulla soundbar.

Utilizzo della funzione di apprendimento IR

IMPORTANTE: tieni entrambi i telecomandi a circa 30 cm, direttamente davanti al MagniFi MAX premendo i rispettivi pulsanti e assicurati che i telecomandi dispongano di batterie nuove.

Avvio della funzione di apprendimento IR

Assicurati che la soundbar sia accesa, quindi tieni premuto il pulsante  Source sulla soundbar per circa 3 secondi. Quando senti un avviso da due note, rilascia il pulsante. Le luci bianche sulla parte anteriore della soundbar dovrebbero muoversi da sinistra a destra.

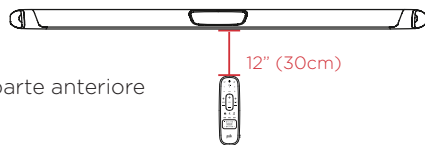

Impostazioni avanzate

Collegare un decoder, una console o altre fonti HDMI alla tua MagniFi MAX (figura 1)

MagniFi MAX supporta fino a tre fonti HDMI. Trasmette segnali 4K ed HDR alla tua TV se stai utilizzando la connessione HDMI-ARC tra la sound bar e la TV. Per i contenuti in 4K dovrai utilizzare cavi HDMI ad alta velocità.

Usare l'ingresso ottico per una fonte audio (figura 2)

Se vuoi usare l'ingresso ottico sulla sound bar per un'altra fonte audio come ad esempio un lettore CD, segui questi passi:

- 1) Collega la tua TV a MagniFi MAX usando l'HDMI-ARC.
- 2) Collega il cavo ottico in dotazione al lettore cd ed alla sound bar.
- 3) Il pulsante TV sul telecomando passerà dalle fonti con ingresso HDMI-ARC a quelle ad ingresso ottico se l'audio è disponibile. Selezionando l'ingresso ottico appariranno 5 LED bianchi sulla parte frontale del pannello.



FIGURA 1



Ingresso ottico sound bar

FIGURA 2

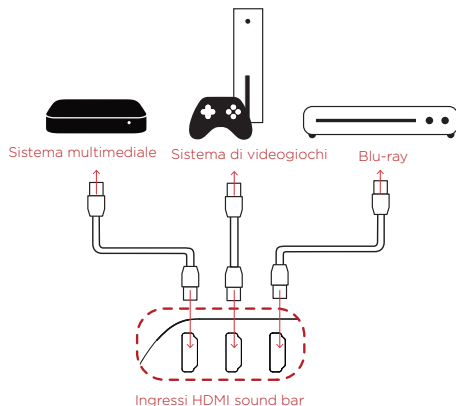
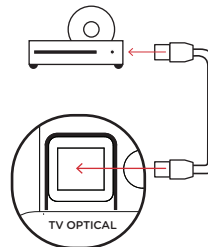
Montaggio a muro della tua MagniFi MAX & SR1 casse satellite wireless

È fornito un modello per il montaggio a parete degli altoparlanti surround. Per una corretta installazione, fai riferimento alle istruzioni stampate sul modello. Le viti per il fissaggio dei diffusori alla parete non sono incluse. Scegli il tipo e la lunghezza delle viti in base alle pareti di casa tua. In caso di dubbi, consulta un professionista.

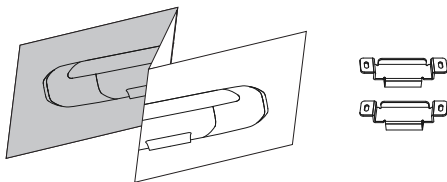

La mia TV non ha un'uscita HDMI (ARC) o ottica

Se la tua TV non ha un'uscita HDMI (ARC) o ottica puoi collegare la sound bar alla tua TV usando il cavo analogico AUX da 3.5mm incluso.

- 1) Collega il cavo AUX incluso all'uscita audio della tua TV e l'ingresso AUX sul retro della sound bar.
- 2) Scegli AUX sul telecomando della sound bar.
- 3) Alza il volume ed accertati che il suono provenga dalla sound bar.
- 4) Disattiva gli altoparlanti della TV usando il menù impostazioni della tua TV sotto "audio" o "altoparlanti".

Nota: le decodifiche audio Dolby 5.1 e DTS non sono supportate durante l'utilizzo dell'ingresso AUX.

Non sento alcun suono dal mio subwoofer

- 1) Verifica che il subwoofer sia collegato ad una fonte di alimentazione.
- 2) Controlla la luce verde sul retro del subwoofer.
 - Se è verde fissa, aumenta i bassi utilizzando il telecomando.
 - Se lampeggia, devi sincronizzare il subwoofer con la soundbar utilizzando le seguenti istruzioni

Sincronizzazione del subwoofer con la soundbar

- 1) Premi il pulsante di alimentazione sulla soundbar per accenderla.
- 2) Sul retro della SOUNDBAR, tieni premuto il pulsante SYNC fino a quando non senti un tono (circa 3-4 secondi) e rilascia il pulsante. Le spie SUB e SURR sopra il pulsante SYNC lampeggeranno in verde.
- 3) Sul retro del SUBWOOFER, tieni premuto il pulsante SYNC fino a quando non senti un tono (circa 10 secondi) e la luce sul retro del subwoofer diventa verde.

Sincronizzazione degli altoparlanti surround con la soundbar

Nota: devi sincronizzare i diffusori surround E il subwoofer.

Sincronizzazione del subwoofer

- 1) Premi il pulsante di alimentazione sulla soundbar per accenderla.
- 2) Sul retro della SOUNDBAR, tieni premuto il pulsante SYNC fino a quando non senti un tono (circa 3-4 secondi) e rilascia il pulsante. Le spie SUB e SURR sopra il pulsante SYNC lampeggeranno in verde.
- 3) Sul retro del SUBWOOFER, tieni premuto il pulsante SYNC fino a quando non senti un tono (circa 10 secondi) e la luce sul retro del subwoofer diventa verde.

Sincronizzazione degli altoparlanti surround

- 1) Sul retro di ognuno dei DIFFUSORI SURROUND, tieni premuto il pulsante SYNC finché la luce sul fondo dell'altoparlante non diventa verde (circa 10 secondi).
- 2) Quando entrambi gli altoparlanti surround SINISTRO e DESTRO sono accoppiati alla barra, si sentirà un avviso dalla stessa.

NOTA: se senti un tono discendente a due note significa che la sincronizzazione è fallita. Riprova.

Modalità di suono



Modalità musica e Modalità stereo

La modalità musica offre un suono bilanciato e un basso uniforme, riducendo al minimo gli effetti di spazializzazione per garantire una riproduzione sonora più naturale. La modalità stereo garantisce il riempimento sonoro della stanza, replicando i canali anteriori sinistro e destro sui diffusori surround sinistro e destro. Utilizza il pulsante Music per passare dalla modalità musica alla modalità stereo durante l'ascolto di audio a 2 canali.



Modalità notte

Riduce i bassi e le dinamiche del volume migliorando la comprensibilità delle voci per ascolti a basso volume.



Modalità film

Acusticamente ottimizzato per la modalità di suono predefinita è studiata per esaltare i contenuti dei film quanto quelli televisivi. Fornisce anche un potenziamento dei bassi, maggior spazializzazione e Migliora i livelli di regolazione della voce per una migliore chiarezza dei dialoghi. È la modalità predefinita per le fonti HDMI ed ottiche.



Modalità sport

Esalta i contenuti ricchi di dialoghi, quali eventi sportivi, notiziari e talk show. Usa la regolazione della voce per migliorare la chiarezza dei dialoghi ed ottimizza i livelli di volume del subwoofer.

Sulla tecnologia Polk SDA®

MagniFi MAX presenta la tecnologia brevettata Polk SDA Surround creando un soundstage espansivo multidimensionale e immagini stereo dettagliate. L'SDA rende il sound stage più ampio e profondo fornendo un suono pieno senza sacrificarne la chiarezza. SDA completa anche i contenuti codificati Dolby e DTS creando un'incredibile esperienza cinematografica.

Sulla tecnologia Polk VoiceAdjust® integrata

MagniFi MAX presenta livelli di voce personalizzabili nella sound bar permettendoti di personalizzare l'esperienza di ascolto nel modo che preferisci, per riprodurre dialoghi chiari e nitidi e non perdere neanche una parola dei tuo film, spettacoli TV ed eventi sportivi preferiti.

Vielen Dank für Ihren Einkauf bei Polk. Sollten Sie Fragen oder Kommentare haben, zögern Sie bitte nicht, uns anzurufen oder eine E-Mail zu schreiben.

Technischer Support

In Nordamerika den Polk-Kundenservice unter
800-377-POLK(7655) anrufen (M-F, 9:00-17:30 EST)

Außerhalb der USA rufen Sie bitte unter **+1-410-358-3600**

Email **polkcs@polkaudio.com**

Polk Audio
1 Viper Way, Vista, CA 92081
U.S.A.

Das vollständige Handbuch finden Sie unter folgender Adresse:

www.polkaudio.com/products/magnifimaxsr

Polk Audio ist Teil der DEI Holdings, Inc. Company. Polk Audio und Polk sind registrierte Handelsmarken von Polk Audio, LLC. Chromecast Built-in ist eine Handelsmarke von Google Inc.

Alle anderen hier aufgeführten Handelsmarken, Produktnamen, Logos und Marken gehören dem jeweiligen Eigentümer.

Was ist im Paket



Sound Bar



6.5' (2 m) Hochgeschwindigkeits-HDMI-Kabel

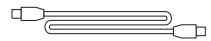

6' (1,8 m) Optisches Kabel



6' (1,8 m) 3,5 mm AUX-Kabel

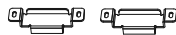

(2) Wandhalterungen
(Schrauben und Befestigungsmittel nicht inklusive)

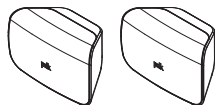

(2) SR1 Wireless Surrounds

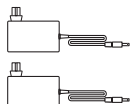

(2) Surrounds Netzteil



Netzkabel Sound Bar

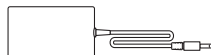

Netzteil Sound Bar

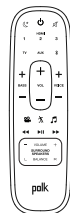

Fernbedienung



2 (AAA)-Batterien

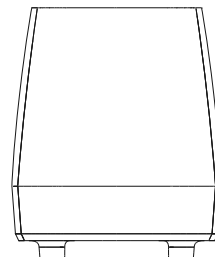

Subwoofer



Netzkabel Subwoofer



Produktunterlagen

Setup

Verbindung mit dem Fernseher

1.

Verfügt Ihr Fernseher über einen HDMI-Eingang mit der Aufschrift „ARC“?

JA

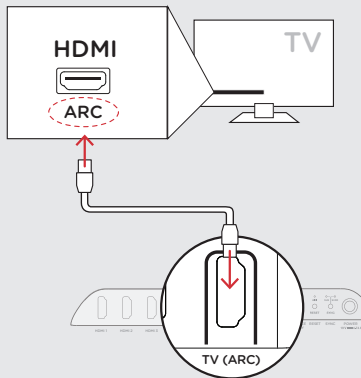

Das enthaltene HDMI-Kabel mit den HDMI-Eingängen mit der Aufschrift „ARC“ am Fernseher und der Sound Bar verbinden.

NIEN

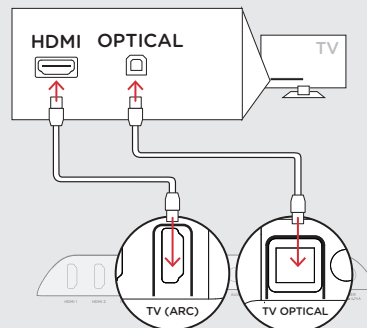

Mit dem enthaltenen optischen Kabel den Fernseher mit der Sound Bar verbinden.

Mit dem enthaltenen HDMI-Kabel einen beliebigen verfügbaren HDMI-Anschluss am Fernseher mit dem „TV ARC“-Anschluss an der Sound Bar verbinden.

2.

Die Sound Bar positionieren

Um das bestmögliche Sounderlebnis zu gewährleisten, die Sound Bar mittig unter dem Fernseher positionieren.

Hinweis: Anleitungen für die Wandmontage finden Sie unter Advanced Setup auf S. 15 und der enthaltenen Wandbefestigungsschablone

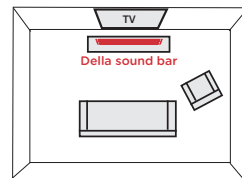

3.

Verbindung der Sound Bar mit einer Steckdose

Beim Hochfahren blinkt ein orangefarbenes Licht an der Vorderseite. Die Sound Bar ist einsatzbereit sobald die Lampe aufhört zu blinken.

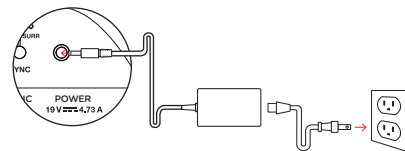

4.

Den Subwoofer positionieren

Um die höchstmögliche Leistung zu erhalten, den Subwoofer an der selben Wand wie den Fernseher aber nicht weiter als 30 ft (10 m) von der Sound Bar entfernt positionieren.

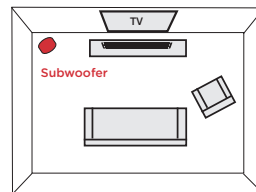

5.

Verbindung des Subwoofers mit einer Steckdose

An der Rückseite schaltet sich eine grüne Lampe ein und zeigt die korrekte Verbindung mit der Sound Bar an.

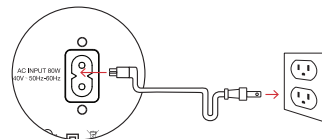

6.

Die Platzierung oder Montage Ihrer Surround-Lautsprecher

Platzieren Sie die Surround-Lautsprecher auf der hinten links und rechts und in gleichem Abstand zu Ihrer „Haupthörposition“ wie die Frontlautsprecher. Stellen Sie sicher, dass Sie den Lautsprecher mit der Aufschrift „L“ auf der linken Seite und den Lautsprecher mit der Aufschrift „R“ auf der rechten Seite aufstellen. Wenn Sie sich dafür entscheiden, Ihre Surround-Lautsprecher an der Wand zu montieren, dann lesen Sie bitte die Anleitung zur Wandmontage durch, um konkrete Anweisungen dazu zu erhalten.

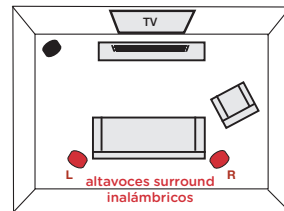

7.

Verbindung des Surrounds mit einer Steckdose

An der Rückseite schaltet sich eine grüne Lampe ein und zeigt die korrekte Verbindung der Surrounds mit der Sound Bar an.

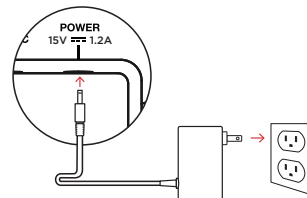

8.

Batterien in die Fernbedienung legen

Die mitgelieferten AAA-Batterien einsetzen.

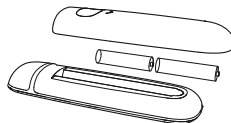

9. Ihre Verbindungen werden überprüft.

Schalten Sie Ihren Fernseher ein und vergewissern Sie sich, dass Sie ein laufendes TV-Programm oder ein Video (z. B. von einer DVD etc.) auf dem Bildschirm sehen. Prüfen Sie jetzt, ob Sie den dazugehörigen Ton von der Soundleiste hören.

Wenn Sie keinen Ton hören und auch keine Lichter an der Vorderseite der Soundleiste sehen sollten, dann betätigen Sie bitte den Netzschalter an der Soundleiste, um sie einzuschalten.

Hinweis: Ist der Sound sowohl vom Fernseher als auch von der Sound Bar zu hören, müssen die TV-Lautsprecher über das Einstellungsmenü am Fernseher ausgeschaltet werden. Im Handbuch zum Fernseher finden Sie weitere Hinweise.

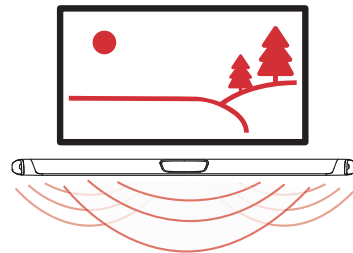

Mit der TV-Fernbedienung die Lautstärke regeln

MagniFi MAX ist voreingestellt für Lautstärkereglungen von handelsüblichen TV-Fernbedienungen, inklusive: Samsung, LG, Sony, Vizio und andere große Marken.*

*Alle anderen hier aufgeführten Handelsmarken, Produktnamen, Logos und Marken gehören dem jeweiligen Eigentümer.

HINWEIS: Ist die MagniFi MAX-Fernbedienung nicht mit Ihrem Fernseher kompatibel, folgen Sie bitte der Anleitung auf S. 15, um die MagniFi MAX für Ihre TV-Fernbedienung zu programmieren.

Musik über das eingebaute Chromecast anhören.

Vorteile von Chromecast Built-in

MagniFi MAX bietet Chromecast Built-in, was folgende Vorteile bietet:

1. Musik aus Lieblings-Apps streamen.
2. Eine umfassende Audio-Erfahrung für das ganze Haus. Über Multi-Room Sync kann der selbe Song über Chromecast built-in-kompatible Lautsprecher im Haus gleichzeitig abgespielt werden.
3. Über den Google Assistant auf einem Google Home Speaker Musik auf dem MagniFi MAX mit Sprachbefehlen steuern.

Chromecast Built-in Setup

1. Laden Sie die kostenlose Google Home-App herunter und folgen Sie den in-app-Anweisungen, um das Polk MagniFi MAX mit Ihrem Wi-Fi oder Ethernet-Netzwerk zu verbinden.
2. Weitere Daten zu detaillierteren Setup-Daten über Google Home und Chromecast Built-in für Audio finden Sie unter: <https://support.google.com/googlehome> and <https://support.google.com/chromecastbuiltin>



3. Beim Streaming von einer Chromecast-aktivierten App leuchtet eine weiße LED auf der Sound Bar auf.

Automatische Updates - Sehr empfehlenswert

Von Zeit zu Zeit wird Polk möglicherweise einzelne Software-Aktualisierungen über das Internet bereitstellen, welche die Produktleistung verbessern und die Liste der eingespeicherten TV-Fernbedienungen erweitern.



Wir empfehlen Ihnen dringend, dass Sie Ihre Soundleiste mit Ihrem Heimnetzwerk (LAN oder WLAN) verbinden. Um automatische Updates zu erhalten, müssen Sie Ihr Produkt weder registrieren, noch Ihre E-Mail-Adresse angeben. Schließen Sie einfach Ihre Soundleiste über LAN oder WLAN an Ihr Netzwerk an (ein LAN-Kabel wird von uns nicht mitgeliefert), und verwenden Sie die kostenlose „Google Home“-App auf Ihren iOS- oder Android-Geräten.

Musik über Bluetooth® anhören

1. Um Ihr Gerät mit *Bluetooth* zu nutzen, drücken Sie die *Bluetooth*-Schaltfläche  auf der Sound Bar oder Fernbedienung. Eine blaue Licht blinkt langsam auf der Sound Bar während die Verbindung mit dem *Bluetooth*-Gerät aufgebaut wird.



2. Im *Bluetooth*-Setup auf Ihrem Telefon, Tablet oder Computer „Polk MagniFi MAX“ auswählen. Die Licht leuchtet ständig blau, wenn das *Bluetooth*-Gerät verbunden ist.

Fernbedienung

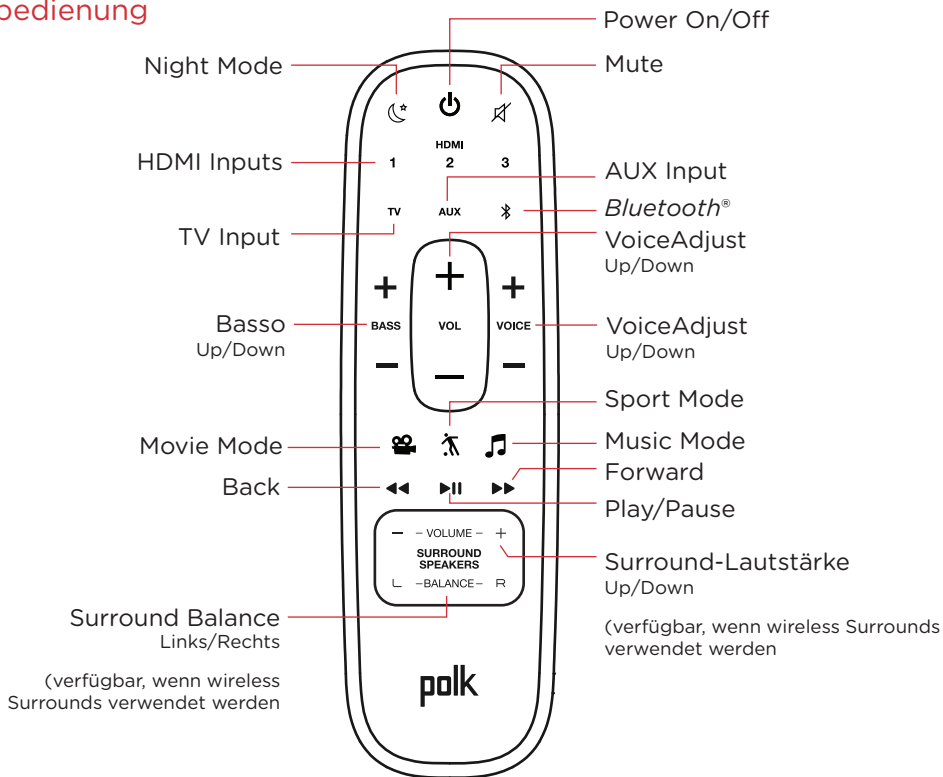

Pannello superiore della sound bar

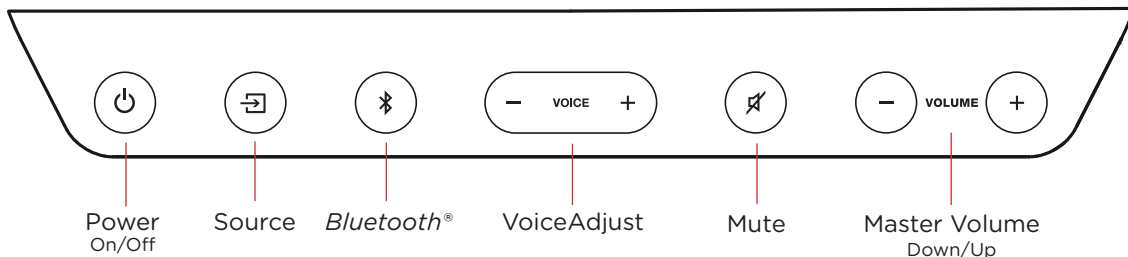

Pannello posteriore della sound bar

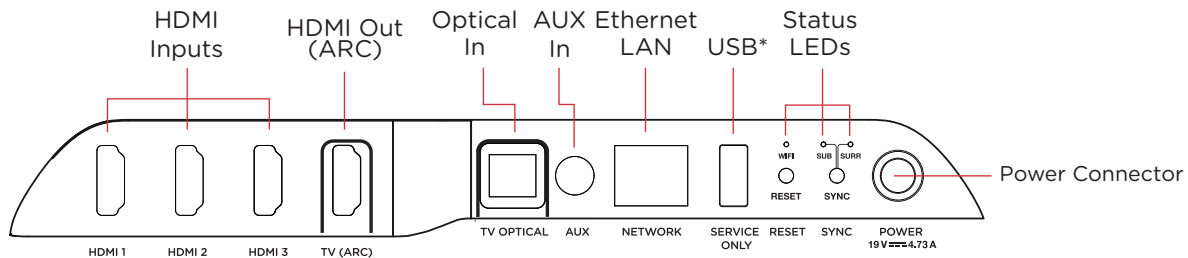

*Nur für Werkszwecke

Visuelle Kontrollanzeigen

An der Vorderseite der Sound Bar befindet sich eine horizontale Linie von LED-Lampen, die verschiedene Status anzeigen, wie Source, Lautstärke und Hörmodi.

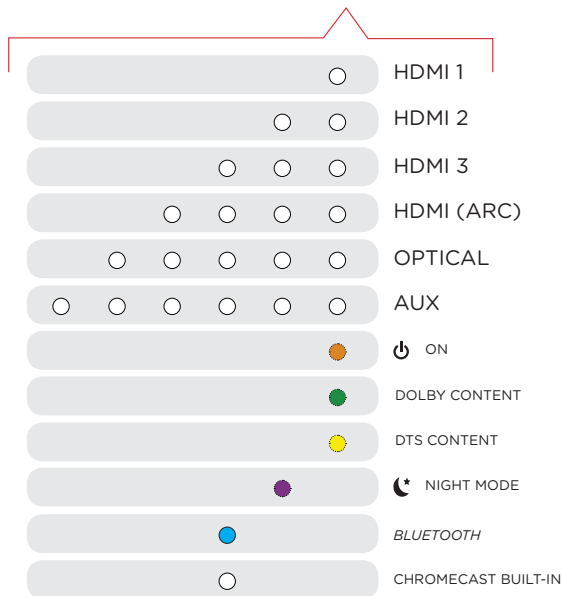

Hintere LED-Leiste

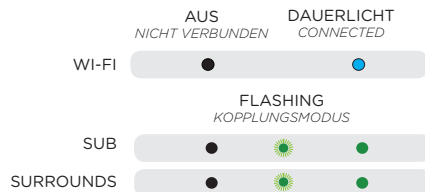

Rückseite des Subwoofer

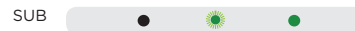

Rückseite der Surround-Lautsprecher



Die Tonqualität optimieren

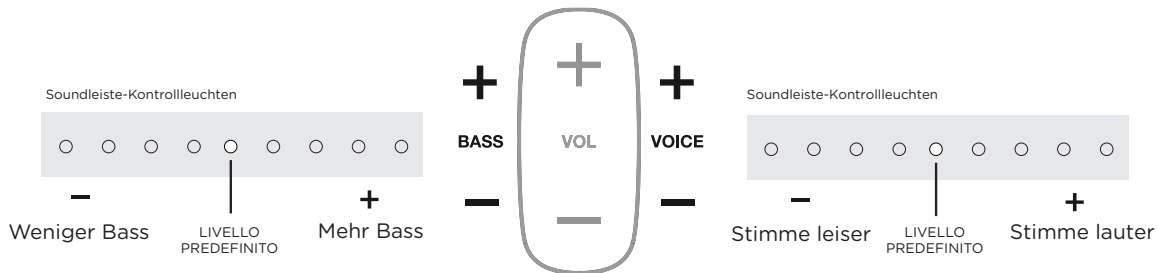

Bass-Steuerung

Benutzerfreundliche Einstellung von Niederfrequenzlautstärken für mehr oder weniger Bass.



Benutzerfreundliche Regelung von Dialoglautstärken zur Verbesserung der Klarheit bei TV-Shows, Filmen und Sportübertragungen.

Die Optimierung Ihrer Surround-Lautsprecher

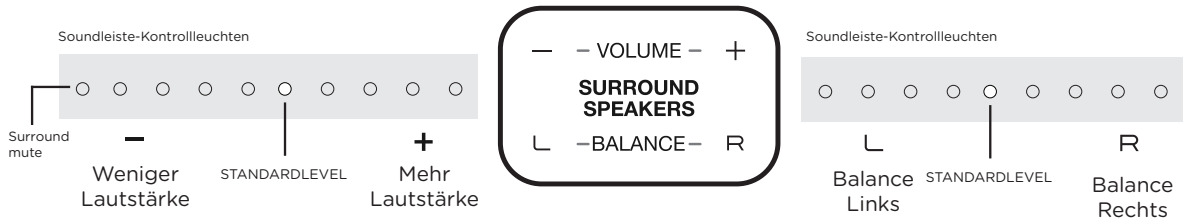

Lautstärkeregelung

Benutzerfreundliche Einstellung der Lautstärke für mehr oder weniger Ton.

Balance-Steuerung

Benutzerfreundliche Einstellung der Balance zwischen den linken und rechten Lautsprechern.

Mit der TV- oder Kabel-/Satelliten- Infrarotfernbedienung (nur IR), das MagniFi MAX

Es gibt mehrere Möglichkeiten, um die Fernbedienungen Ihres Fernsehers, Ihrer Set-Top-Box oder Ihres Satellitenempfängers zur Steuerung von „MagniFi Max“ zu verwenden.

CEC-STEUERUNG ÜBER HDMI

Wenn Ihr Fernsehgerät über den HDMI-Anschluss angeschlossen ist und Ihr Fernsehgerät den CEC-Standard unterstützt (und diese Option im Einstellungsmenü des Fernsehgerätes aktiviert ist), dann können Sie die Lautstärkeregelung und die Stummschaltung von „MagniFi MAX“ direkt über Ihr Fernsehgerät steuern, ohne dazu weitere Einstellungen vornehmen zu müssen.

AB WERK INSTALLIERTE IR-FERNBEDIENUNGSCODES

Wenn Ihr Fernsehgerät über eine optische Audioverbindung an die Soundleiste angeschlossen ist, oder wenn Ihr Fernsehgerät zwar über HDMI angeschlossen ist, es jedoch nicht den CEC-Standard unterstützt, dann können Sie die Lautstärkeregelung und die Stummschaltung von „MagniFi MAX“ unter der Voraussetzung direkt über Ihr Fernsehgerät steuern, ohne dazu weitere Einstellungen vornehmen zu müssen, dass die Marke bzw. der Hersteller Ihres Fernsehgeräts von uns unterstützt wird und Ihr TV-Gerät in den letzten fünf Jahren hergestellt wurde. Besuchen Sie bitte die Website von Polk, um hierzu weitere, detailliertere Information zu erhalten.

IR-ANLERNFUNKTION

Wenn Ihr Fernsehgerät über eine optische Audioverbindung angeschlossen ist und der Hersteller nicht zu den bekannteren Marken gehört, dann können Sie die IR-Fernbedienung (IR steht für Infrarot) Ihres TVs dennoch zur Lautstärkeregelung, Stummschaltung und für andere Funktionen (wie etwa die Quellenauswahl oder die Basseinstellungen) in Verbindung mit Ihrer Soundleiste benutzen, indem Sie sie manuell anlernen.

Die Verwendung der IR-Lernfunktion

WICHTIG: Halten Sie die beiden Fernbedienungen in einem Abstand von ca. 30 cm direkt auf den „MagniFi MAX“ gerichtet, wenn Sie die entsprechenden Tasten drücken, und stellen Sie sicher, dass Ihre Fernbedienungen dabei über neue Batterien verfügen.

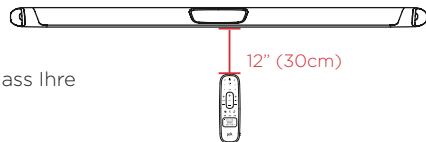

Den IR-Lernmodus aufrufen



Vergewissern Sie sich, dass die Soundleiste eingeschaltet ist. Halten Sie anschließend die Quellenwahltaste  („Source“-Taste) auf der Soundleiste etwa drei Sekunden lang gedrückt. Sobald Sie einen Signalton mit zwei unterschiedlichen Tonhöhen hören, lassen Sie die Taste wieder los. Sie sollten nun weiße Lichter an der Vorderseite der Soundleiste aufleuchten sehen, die nach links und rechts springen.

SCHRITT 1: Wählen Sie eine Taste auf Ihrer „MagniFi Max“ Fernbedienung aus Drücken Sie die Taste der „MagniFi MAX“-Fernbedienung, die Sie anlernen möchten, und lassen Sie sie danach wieder los (z. B. „Lautstärke erhöhen“). Sie hören jetzt einen einzelnen Signalton und sehen, dass alle weißen Lichter langsam und gleichzeitig blinken.

SCHRITT 2: Wählen Sie eine Taste auf Ihrer TV-Fernbedienung aus

Tippen Sie kurz auf die entsprechende Taste auf Ihrer TV-Fernbedienung. Sie hören jetzt einen einzelnen Signalton und sehen weiße Lichter, die sich nacheinander von links nach rechts abschalten, während der empfangene IR-Befehl von der Soundleiste verarbeitet wird.

SCHRITT 3: Überprüfen Sie das Ergebnis

- Wenn Sie sehen, dass die weißen Lichter wieder langsam und gleichzeitig blinken, dann wiederholen Sie Schritt 2
- Wenn Sie einen Signalton mit zwei unterschiedlichen Tonhöhen hören und  sehen, dann bedeutet dies, dass der Befehl nicht erfolgreich angelernt werden konnte. Bitte versuchen Sie es anschließend erneut.
- Wenn Sie einen einzelnen Signalton hören und  sehen, dann bedeutet dies, dass der Befehl erfolgreich angelernt wurde.

SCHRITT 4: Einen weiteren Code anlernen

Wenn Sie nun wieder die weißen Lichter an der Vorderseite der Soundleiste aufleuchten sehen, die abwechselnd nach links und rechts springen, dann können Sie die nächste anzulernende Funktion auswählen, indem Sie die Schritte 1 - 3 wiederholen.

Verlassen des IR-Lernmodus

Halten Sie die  Taste noch einmal für ca. drei Sekunden gedrückt. Wenn Sie einen Signalton mit zwei unterschiedlichen Tonhöhen hören, lassen Sie die Taste wieder los.

HINWEIS: Die Soundleiste wird den IR-Lernmodus automatisch beenden, wenn sie 60 Sekunden lang keine IR-Befehle empfangen hat. Alle angelernten IR-Befehle werden automatisch gespeichert.

DAS LÖSCHEN ALLER ANGELERNTEN IR-CODES

Halten Sie die  „Source“-Taste auf der Soundleiste ca. zehn Sekunden lang gedrückt. Sie hören jetzt einen Signalton mit zwei unterschiedlichen Tonhöhen. Halten Sie die Taste weiterhin gedrückt und lassen Sie die Taste erst dann los, wenn Sie einen Signalton mit drei unterschiedlichen Tonhöhen gehört haben.

Advanced Setup

Eine Kabeldose, Spielkonsole oder andere HDMI-Sources mit dem MagniFi MAX verbinden (Abbildung 1)

Magnifi MAX unterstützt bis zu drei HDMI-Sources. Dies läuft über 4K- und HDR-Signale zum Fernseher, wenn die verwendete HDMI-ARC-Verbindung zwischen der Sound Bar und dem Fernseher verwendet wird. Es müssen Hochgeschwindigkeits-HDMI-Kabel für 4K-Übertragungen verwendet werden.

Verwendung des optischen Eingangs für eine Audio-Source (Abbildung 2)

Soll der optische Eingang an der Sound Bar für eine andere Audio-Source wie einen CD-Player verwendet werden, bitte folgende Schritte beachten:

- 1) Ihren Fernseher über HDMI-ARC mit dem MagniFi MAX verbinden.
- 2) Mit dem mitgelieferten optische Kabel den CD Player mit der Sound Bar verbinden.
- 3) Die TV-Taste auf der Fernbedienung schaltet zwischen HDMI-ARC- und den optischen Eingangsquellen hin und her, solange Audio verfügbar ist. Bei der Auswahl des optischen Eingangs leuchten 5 weiße LEDs auf der Frontleiste auf



ABBILDUNG 1



Sound Bar optische Eingänge

ABBILDUNG 2

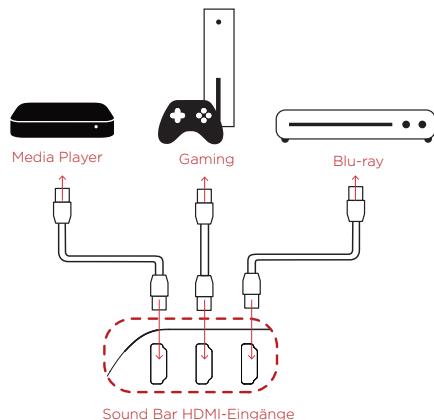
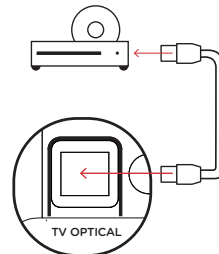
Ihren MagniFi MAX & SR1 Wireless Surrounds an der Wand befestigen

Eine Wandhalterungsschablone für die Wandmontage der Surround-Lautsprecher befindet sich im Lieferumfang. Für eine ordnungsgemäße Installation beachten Sie bitte die Anweisungen, die auf der Schablone abgedruckt sind. Die zum Befestigen der Surround-Lautsprecher an der Wand benötigten Schrauben sind nicht enthalten. Wählen Sie z. B. in einem Baumarkt den passenden Schraubentyp und die richtige Länge aus, je nach dem Material der betreffenden Wand in Ihrem Haus. Im Zweifelsfall sollten Sie einen Fachmann konsultieren.

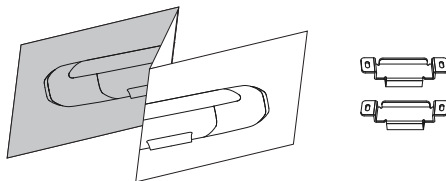

Mein Fernseher hat keinen HDMI (ARC)- oder optischen Ausgang

Hat Ihr Fernseher keinen HDMI ARC- oder optischen Ausgang können Sie die Sound Bar mit Ihrem Fernseher über das enthaltene analoge 3,5 mm-AUX-Kabel verbinden.

- 1) Mit dem mitgelieferten AUX-Kabel den Audio-Ausgang am TV mit dem AUX-Eingang an der Rückseite der Sound Bar verbinden.
- 2) Über die Fernbedienung der Sound Bar AUX auswählen.
- 3) Die Lautstärke hoch regeln und prüfen, ob über die Sound Bar ein Ton zu hören ist.
- 4) Die TV-Lautsprecher über die TV-Einstellungen unter „Audio“ oder „Lautsprecher“ ausschalten.

Hinweis: Dolby 5.1- und DTS-Audio-Decoding wird über den AUX-Eingang nicht unterstützt.

Ich höre keinen Basston von meinem Subwoofer.

- 1) Stellen Sie sicher, dass der Subwoofer an das Stromnetz angeschlossen ist.
- 2) Überprüfen Sie, ob das grüne Licht auf der Rückseite des Subwoofers leuchtet.
 - Wenn es grün leuchtet, dann drehen Sie die Bassregelung mit Hilfe der Fernbedienung hoch.
 - Wenn es grün blinkt, dann müssen Sie den Subwoofer mit Hilfe der folgenden Anleitung mit der Soundleiste synchronisieren

Die Synchronisierung des Subwoofers mit der Soundleiste

- 1) Drücken Sie den Netzschalter an der Soundleiste, um sie einzuschalten.
- 2) Halten Sie auf der Rückseite der SOUNDLEISTE die „SYNC“-Taste so lange gedrückt, bis Sie einen Ton hören (nach ca. 3-4 Sekunden) und lassen Sie dann die Taste los. Die „SUB“- und „SURR“-Leuchten über der „SYNC“-Taste blinken jetzt in grün.
- 3) Halten Sie auf der Rückseite des SUBWOOFERS die SYNC-Taste so lange gedrückt, bis Sie einen Ton hören (nach ca. 10 Sekunden) und das Licht auf der Rückseite des Subwoofers konstant grün leuchtet.

Die Synchronisierung der Surround-Lautsprecher mit der Sound-Leiste

Hinweis: Sie müssen SOWOHL die Surround-Lautsprecher ALS AUCH den Subwoofer synchronisieren.

Die Synchronisierung des Subwoofers

- 1) Betätigen Sie den Netzschalter an der Soundleiste, um sie einzuschalten.
- 2) Halten Sie auf der Rückseite der SOUNDLEISTE die „SYNC“-Taste so lange gedrückt, bis Sie einen Signalton hören (nach ca. 3-4 Sekunden), und lassen Sie dann die Taste los. Die „SUB“- und „SURR“-Kontrollleuchten über der „SYNC“-Taste sollten jetzt grün blinken.
- 3) Halten Sie auf der Rückseite der SUBWOOFERS die „SYNC“-Taste so lange gedrückt, bis Sie einen Signalton hören (nach ca. 10 Sekunden). Das Licht auf der Rückseite des Subwoofers sollte jetzt konstant grün leuchten.

Die Synchronisierung der Surround-Lautsprecher

- 4) Halten Sie die „SYNC“-Taste auf der Rückseite jedes einzelnen der beiden SURROUND-LAUTSPRECHER so lange gedrückt, bis das Licht an der Unterseite des Lautsprechers konstant grün leuchtet (nach ca. 10 Sekunden).
- 5) Wenn SOWOHL der LINKE als auch der RECHTE Surround-Lautsprecher mit der Soundleiste gekoppelt sind, dann werden Sie einen Signalton von der Soundleiste hören.

HINWEIS: Wenn Sie einen in der Tonlage abfallenden Doppelton von der Soundleiste hören sollten, dann ist bei der Synchronisierung ein Fehler aufgetreten. Bitte versuchen Sie es in diesem Fall erneut.

Modalità di suono



Musikmodus and „All Stereo“ modus

Musikmodus: Dieser Modus aktiviert eine ausgewogene Klangeinstellung mit sanfteren Bässen. Gleichzeitig werden die Raumklangeffekte minimiert, um eine natürlichere Musikwiedergabe zu gewährleisten. Der „All Stereo“-Modus sorgt für einen raumfüllenden Klang, indem die linken und rechten Frontkanäle auf die linken und rechten Surround-Lautsprecher gespiegelt werden. Verwenden Sie die „Music“-Taste, um zwischen dem Musikmodus und dem „All Stereo“-Modus umzuschalten, wenn Sie Musik hören, die in Stereo aufgenommen wurde.



Night Mode

Reduziert Bass- und Lautstärkedynamiken und verbessert gleichzeitig die Sprachverständlichkeit bei geringer Lautstärke.



Movie Mode

Klanglich optimiert für Der Standard-Sound-Modus gilt sowohl für Film- und TV-Inhalte. Zudem bietet er Bass Boost, erhöhten Raumklang und verbesserte Voice Adjust-Level für mehr Dialogklarheit. Dies ist der standardmäßige Sound-Modus für HDMI- und optische Eingänge.



Sport Mode

Verbessert dialogreiche Inhalte, wie Sportveranstaltungen, Nachrichtensendungen und Talk Shows. Über Voice Adjust wird die Dialogklarheit verbessert und die Lautstärke des Subwoofers optimiert.

Über Polk SDA® Technology

Das MagniFi MAX bietet patentierte Polk SDA Surround-Technologie und einen umfassenden multi-dimensionalen und detaillierten Stereo-Sound. SDA erhöht und erweitert den Sound über einen immersiven raumerfüllenden Sound ohne dabei an Klarheit zu verlieren. SDA umfasst zudem Dolby- und DTS-codierte Inhalte und schafft so ein unglaubliches Kinoerlebnis.

Über Built-in Polk VoiceAdjust® Technology

Das MagniFi MAX bietet verschiedene Sprachlevel, die in der Sound Bar eingestellt werden können und den Klang den persönlichen Vorlieben anpassen, sodass klare und eindeutige Dialoge möglich sind und Sie nie mehr ein Wort Ihres Lieblingsfilms, Ihrer Lieblings-TV-Show oder Ihrer bevorzugten Sportveranstaltung verpassen müssen.



1 Viper Way
Vista, CA 92081
800-377-7655
www.polkaudio.com

HBP3825C