

DIGITAL RADIO DAB/FM

Operating Instructions GB
Mode d'emploi FR

DAB DAB+

RDS

©2017 Sony Corporation Printed in China

http://www.sony.eu/

XDR-S41D



Getting Started

1 Connect the AC adaptor or insert four batteries. Then, extend the antenna.

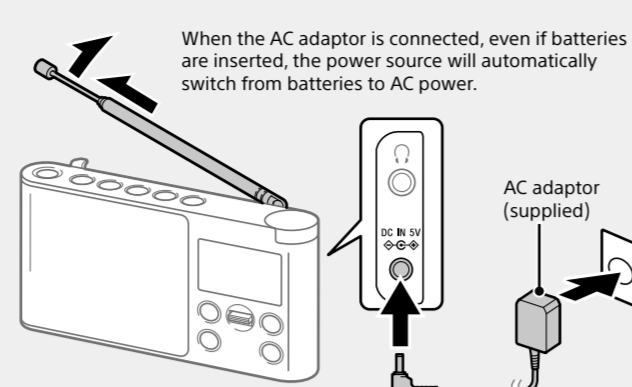

To use the unit on batteries

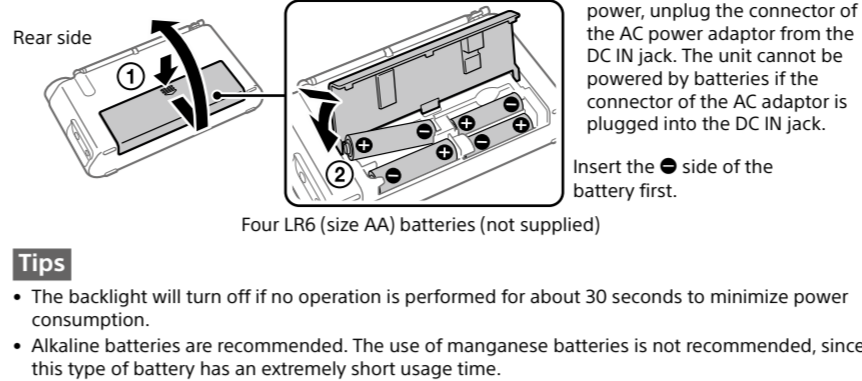

Tips

- The backlight will turn off if no operation is performed for about 30 seconds to minimize power consumption.
- Alkaline batteries are recommended. The use of manganese batteries is not recommended, since this type of battery has an extremely short usage time.

2 Turn on the radio.

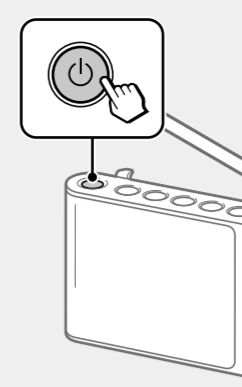

When turning on the radio for the first time

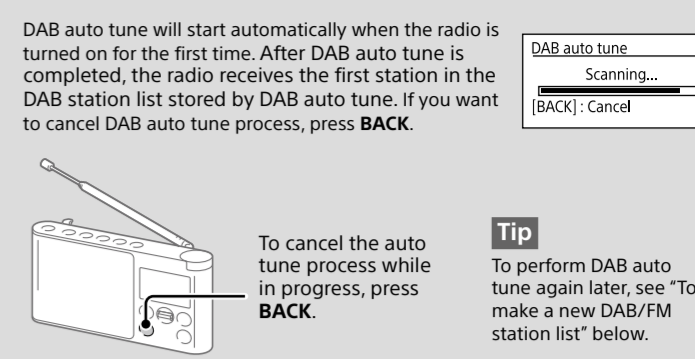

Listening to the Radio

See "Setup menu options" for manual tuning.

1 Turn on the radio, and then select the DAB or FM function.

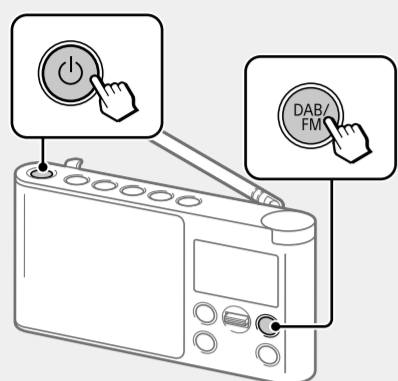

When selecting the FM function for the first time

FM auto tune will start automatically when the FM function is selected for the first time.



Tips

- Even if you select "Later" on the "Get FM station name" screen, FM station names will be received and stored in the unit while you are listening to broadcasts.
- FM station names may not be transmitted, depending on the station.

2 Select the desired station or service.

Slide the jog lever up or down to make a selection.

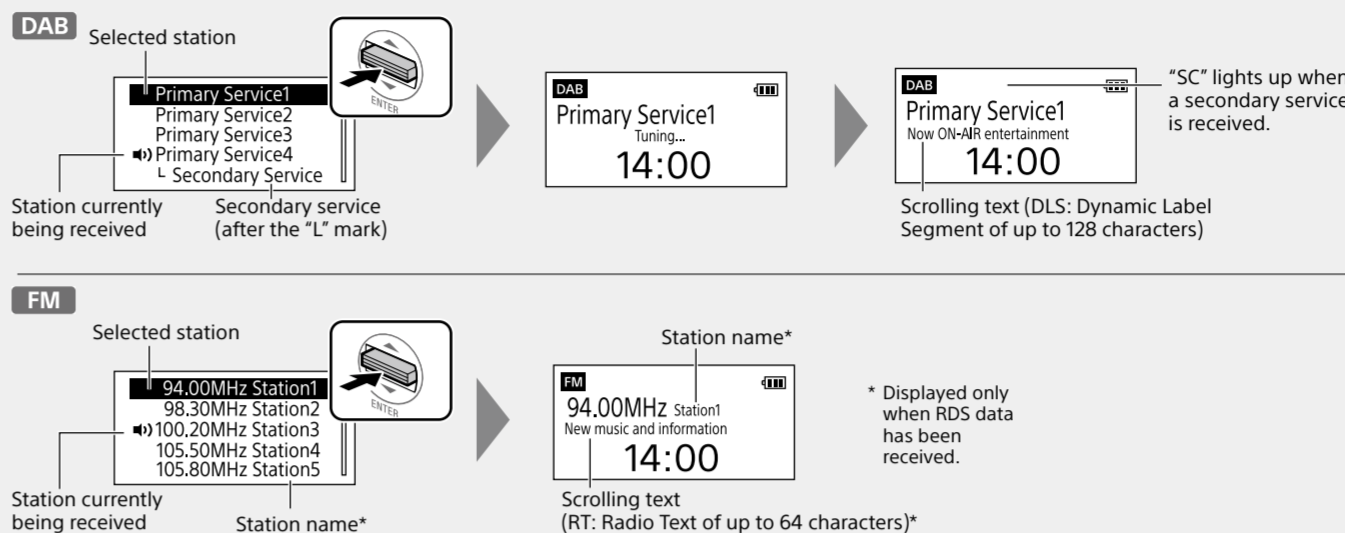
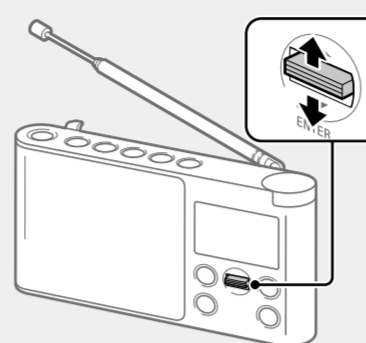

About the FM auto tune process

You can cancel the FM auto tune process that starts after the FM function is selected for the first time. However, if you want to tune to stations by station list, you will need to perform FM auto tune. For details on how to perform FM auto tune later, see "To make a new DAB/FM station list."

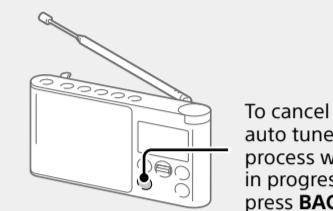

Assigning Stations to the Preset Buttons

Assign your favourite stations to the 5 preset buttons. You can assign up to 5 stations each for DAB and FM functions.

1 Tune to the station you want to preset.

Follow the steps in "Listening to the Radio" above.



2 Press and hold the desired preset button (1 - 5) until "Station saved to preset x." appears on the display.

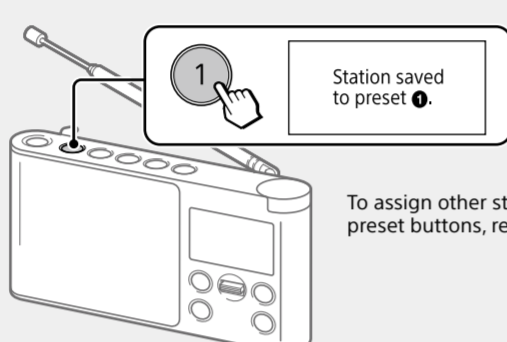

Example: Assigning a station to the preset button 1.

To assign other stations to the rest of the preset buttons, repeat the same procedure.

To change button assignment

1 Tune to a new station.
2 Press and hold the preset button you want to change until "Station saved to preset x." appears on the display. The previously assigned station on the selected button will be replaced by the new one.

Tip

The button assignment information remains in the radio's memory even after DAB and FM auto tunes are performed.

Listening to an Assigned Station

Press the desired preset button (1 - 5).

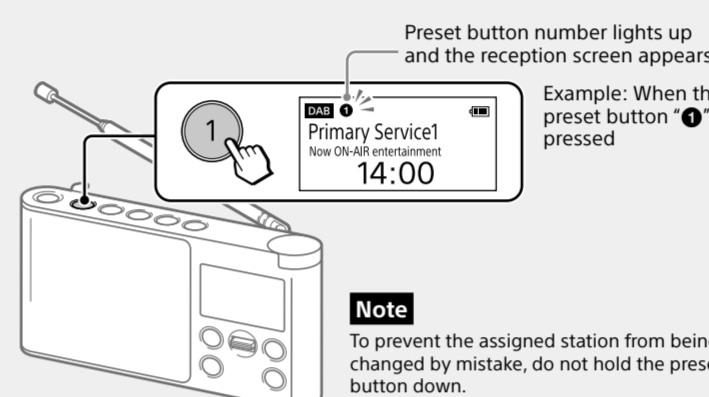

Note

To prevent the assigned station from being changed by mistake, do not hold the preset button down.

To improve DAB/FM radio reception

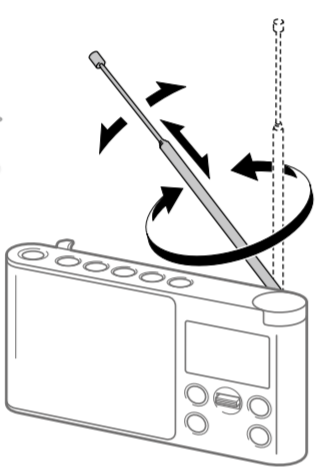
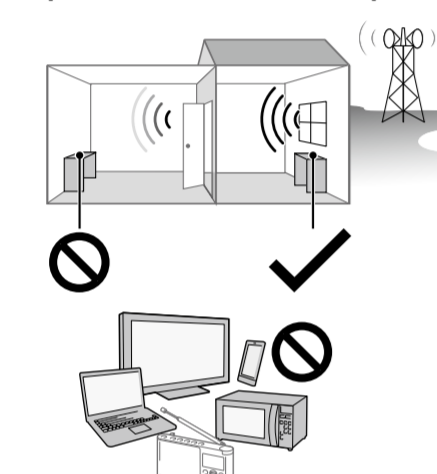

Note

When adjusting the antenna, be sure to hold it by the bottom part. The antenna may be damaged if you move it with excessive force while holding it by the upper part.

To make a new DAB/FM station list

If you have moved to another region, perform DAB and FM auto tunes again. Select the DAB or FM function, then press AUTO TUNE.

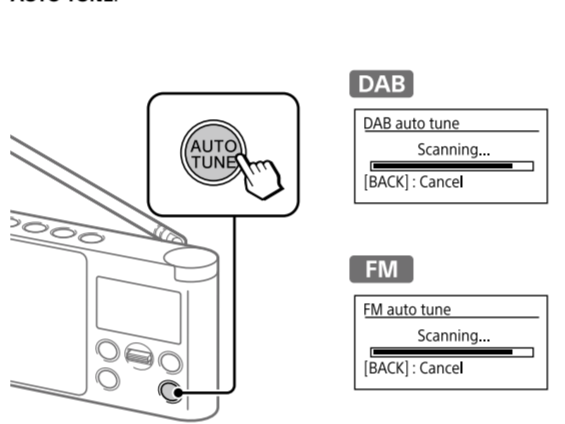

Notes

- The currently stored station list will be cleared once the auto tune process starts.
- When the setup menu is displayed, auto tune will not be performed even if AUTO TUNE is pressed.

Note

Be sure to select "By station list" in "FM tune mode" before starting FM auto tune. When "Manual tune" is selected, scan tuning will start instead. See "Setup menu options" for details.

To search FM stations (scan tuning)

You can search receivable FM stations in 0.05 MHz steps. Select the FM function, then press AUTO TUNE. Be sure to select "Manual tune" in "FM tune mode" (See "Setup menu options.") before using this function.

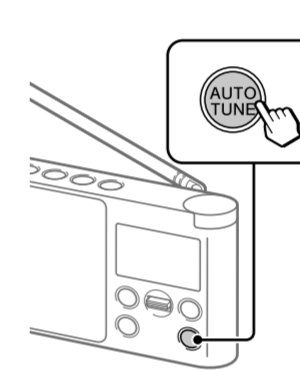

Tips

- You can also search FM stations by sliding and holding the jog lever up or down after selecting the FM function.
- Press BACK to stop searching FM stations.

If a receivable station is found, "[ENTER]:Select" appears on the display. Press the jog lever to receive the station. (If you do not press the jog lever within 3 seconds, the search will restart.)

Guide to parts and controls

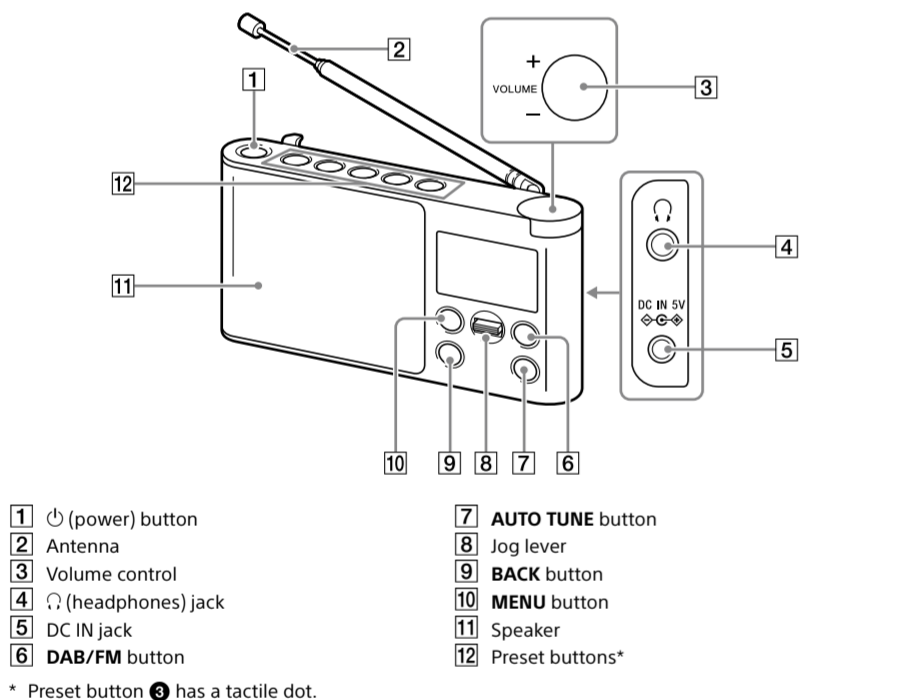

- 1 [power] button
- 2 Antenna
- 3 Volume control
- 4 [headphones] jack
- 5 DC IN jack
- 6 DAB/FM button
- 7 AUTO TUNE button
- 8 Jog lever
- 9 BACK button
- 10 MENU button
- 11 Speaker
- 12 Preset buttons

Battery indicator

Battery indicator lights up when using the unit on batteries. The remaining battery power is displayed in 5 levels.

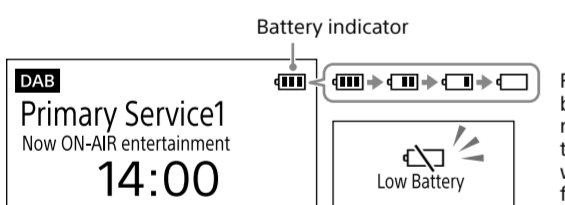

Replace all the batteries with new ones when the low battery warning message flashes.

Setup menu options

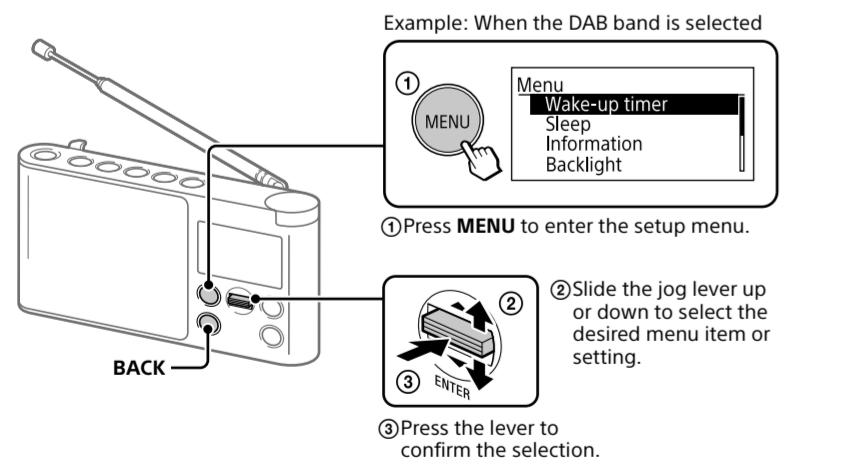

Example: When the DAB band is selected

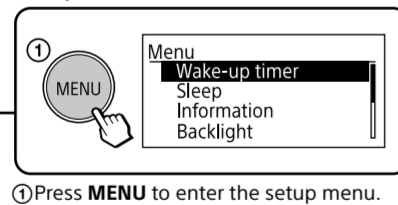

1 Press MENU to enter the setup menu.

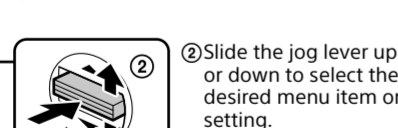

2 Slide the jog lever up or down to select the desired menu item or setting.

3 Press the lever to confirm the selection.

To go back to the upper menu level

Press BACK.

To exit the setup menu

Press MENU again.

Wake-up timer

Be sure to connect the AC adaptor when using the wake-up timer. Wake-up timer cannot be used when using the unit on batteries.

Enable: Select this option when using the wake-up timer.

Disable: Select this option when not using the wake-up timer.

Wake-up timer setting: Select this option when setting the wake-up timer. You can set the wake-up timer as follows.

2 Select "Wake station" and set a station.

If setting to the last received station

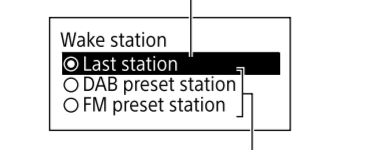

If selecting from the preset station list

After you have selected the setting, press BACK until the display returns to the "Wake-up timer setting" menu.

3 Select "Volume setting" and adjust the volume using the jog lever. After you have adjusted the volume, press BACK until the display returns to the "Wake-up timer" menu.

4 Select "Enable," and then press the jog lever. When the wake-up timer is set, "2" lights up on the display.

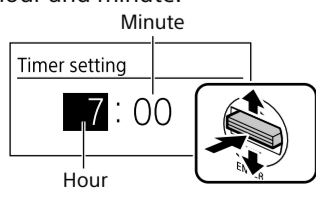

Sleep

The radio automatically turns off after a set time has elapsed. Select the desired timer setting (minutes) from the following:

Off (deactivated)/15 min./30 min./45 min./60 min.

When the sleep timer is set, "SLEEP" lights up on the display.

Information DAB

Displays information for the station to which you are listening. Slide the jog lever up or down to scroll through the following information:

Channel: Channel and frequency (See the DAB frequency table in "Specifications.")

Multiplex name: Ensemble label (up to 16 characters long)

Service name: Station name

PTY: PTY label (See "PTY (programme type)" in "Specifications.")

Bit rate: Bit rate

Signal level: Displays the signal level for the DAB station to which you are listening, ranging from 0 (no signal) to 100 (maximum signal).

Note

If there is no ensemble label or no station name, the space for label or name will be blank. If there is no PTY label, "No PTY" will appear on the display.

FM tune mode FM

Select the tuning mode for FM.

By station list: You can select the desired station from the list of FM stations stored by auto tune. When selecting this option, the display will change to the FM station list. Select the desired station from the list.

Manual tune: You can manually tune to the desired FM frequency in 0.05 MHz steps. Slide the jog lever up or down to tune to the desired frequency. In "Manual tune" mode, you can use the scan tuning function (See "To search FM stations (scan tuning)" for details.)

Edit FM station list FM

You can edit the FM station list.

Get FM station name: Perform this operation when you want to receive RDS information such as station names. Select "OK" to start scanning for RDS data.

Notes

- Set "FM tune mode" to "By station list" before you perform this operation.

Listening through headphones

Connect headphones that have a stereo or monoaural mini plug (not supplied).

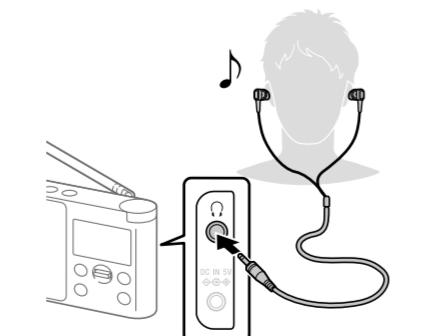

Note

The volume is lowered automatically and the "Volume Lowered" message appears, if you do not lower the volume for the specified period of time after the "Check The Volume Level" message appears.

Compatible plug types

- 1 ring: Monoaural mini plug
- 2 rings: Stereo mini plug
- 3 or more rings: Not compatible

Other types of plugs cannot be used.

* When listening to stereo sound using monoaural headphones, you will hear sound from the left channel only.

About RDS Features

What is RDS?

Introduced by the European Broadcasting Union (EBU) in 1987, the Radio Data System (RDS) allows information such as station names to be received via the 57 kHz sub-carrier signal of FM broadcasts. However, the availability of RDS data varies depending on the area. It therefore may not be always possible to receive RDS information.

Using the RDS functions

This radio supports the following RDS functions.

RDS function	Description
Station name display	Displays the station name you are listening to.
RT (radio text)	Displays the free-form textual information.

Precautions

- Operate the unit only on the power sources specified in "Specifications." For battery operation, it is recommended that you use four LR6 (size AA) alkaline batteries. For AC operation, use only the supplied AC adaptor. Do not use any other type of AC adaptor.
- Failure to use the supplied AC adaptor may cause the unit to malfunction, as the polarity of the plugs of other manufacturers may be different.
- Do not mix an old battery with a new one or mix different type of batteries.
- When you are not going to use the unit for a long time, remove the batteries to avoid damage from battery leakage and corrosion.
- Check if the batteries are inserted in the correct orientation (⊕ and ⊖) when the radio does not turn on after battery replacement.
- Batteries have a recommended use-by date for proper use. When using expired batteries, battery life will be extremely short. Check the use-by date on the batteries and if they are expired, replace them with new ones.
- Make sure not to splash water on the unit. This unit is not waterproof.
- Under certain circumstances, especially when the air is very dry, it is not uncommon to experience a discharge of static electricity, or shock, when your body comes in contact with another object. In this case the ear buds touching your ear(s). The energy from this natural discharge is extremely small and is not emitted by your product but rather a natural environmental occurrence.
- Listening at high volume levels over extended periods of time may harm your hearing. Be particularly careful when listening through headphones.
- Sudden loud output may harm your ears. Increase the volume gradually. Be particularly careful when listening through headphones.
- Do not use headphones while walking, driving a car or motorcycle, cycling, etc. A traffic accident may result.
- Do not use headphones in situations where being unable to hear ambient sound is dangerous, such as at railroad crossings, on train station platforms, and at construction sites.
- Excessive sound pressure from earphones and headphones can cause hearing loss.
- If you have any questions or problems concerning your unit, please consult your nearest Sony dealer.
- Do not expose the unit to strong impact or excessive force. A glass material is used for the display in some models. If the glass chips or cracks, it may cause injury. In that case, stop using the unit immediately and make sure not to touch the damaged parts.
- Should any solid object or liquid fall into the unit, disconnect the AC adaptor and remove the batteries, and have the unit checked by a qualified personnel before operating it any further.
- Since a strong magnet is used for the speakers, keep personal credit cards using magnetic coding or spring-wound watches away from the unit to prevent possible damage from the magnetism.
- To clean the casing, use a soft dry cloth. Do not use any type of solvent, such as alcohol or benzene, which may damage the finish.
- Do not operate the unit with wet hands since it may cause a short circuit.

Troubleshooting

Should any problem persist after you have made the following checks, consult your nearest Sony dealer.

Display is dim, or no indication is displayed.

The radio is being used in extremely high or low temperatures or in a place with excessive moisture.

Very weak or interrupted sound, or unsatisfactory reception.

- If you are in a building, listen near a window.
- Extend the antenna and adjust the length and the angle for best reception. See "To improve DAB/FM radio reception" for details.
- If a mobile phone is placed close to the radio, a loud noise may be heard from the radio. Keep the phone away from the radio.

Battery gets exhausted very quickly.

Check the estimated battery life described in "Specifications" and be sure to turn off the radio when not using it.

A desired station cannot be received when a preset button is pressed.

You may have held down the preset button to which the station was assigned, causing the station to be replaced by a new one. Assign the desired station again.

Preset buttons cannot be used when the setup menu is displayed.

Messages

Low Battery (flashes, and the power is turned off)

The batteries are exhausted. Replace all the batteries with new ones.

No preset

No station in the selected band (DAB or FM) has been preset to the pressed button.

Specifications

Frequency range

DAB (Band-III): 174.928 MHz - 239.200 MHz
FM: 87.5 MHz - 108 MHz (0.05 MHz step)

Intermediate frequency

DAB (Band-III): 2.048 MHz
FM: 1.943 MHz

DAB (Band-III) frequency table (MHz)

Channel	Frequency	Channel	Frequency
5A	174.928	10A	209.936
5B	176.640	10B	211.648
5C	178.352	10C	213.360
5D	180.064	10D	215.072
6A	181.776	11A	216.784
6B	183.488	11B	218.496
6C	185.200	11C	220.208
6D	186.912	11D	221.920
7A	188.624	12A	223.632
7B	190.336	12B	225.344
7C	192.048	12C	227.056
7D	193.760	12D	228.768
8A	195.472	13A	230.480
8B	197.184	13B	232.192
8C	198.896	13C	233.904
8D	200.608	13D	235.616
9A	202.320	13E	237.328
9B	204.032	13F	239.040
9C	205.744		
9D	207.456		

Speaker: Approx. 80 mm dia., 4 Ω, monoaural

Audio power output: 650 mW

Output: [headphones] jack (ø 3.5 mm, stereo mini jack)

Power requirements: 6 V DC, four LR6 (size AA) alkaline batteries

External power source: DC IN 5 V 0.5 A

Battery life (JEITA)

Approx. 25 hours for DAB, 27 hours for FM (Using Sony (LR6SG) alkaline batteries)

Approx. 10 hours for DAB, 11 hours for FM (Using Sony (NH-AA) Ni-MH 1,000 mAh batteries)

Dimensions: Approx. 180 mm x 95 mm x 36 mm (W/H/D) excl. projecting parts and controls

Mass: Approx. 430 g incl. batteries

The battery compartment lid has come off.

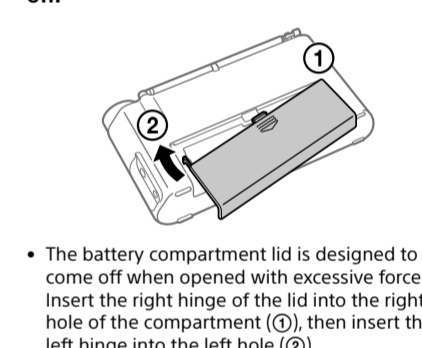

If maintenance service is performed

All user-configured settings, such as preset radio stations, the timer settings, and the clock, may be initialized. Please note your settings in case you need to configure them again.

Service not available

The selected station or service is currently not broadcasting.

Supplied accessories: AC adaptor (1)

* When "Auto" is selected for the backlight setting and listening through the speaker. Measured by JEITA (Japan Electronics and Information Technology Industries Association) standards. The actual battery life varies significantly depending on battery type, usage and circumstances.

Design and specifications are subject to change without notice.

PTY (programme type)

This function indicates services in programme type, such as News or Sports, transmitted in the DAB.

If the service does not transmit the programme type, "No PTY" appears.

Programme type	Display
No programme type	No PTY
News	News
Current Affairs	Current Affairs
Information	Information
Sport	Sport
Education	Education
Drama	Drama
Culture	Arts
Science	Science
Varied	Talk
Pop Music	Pop Music
Rock Music	Rock Music
Easy Listening Music	Easy Listening
Light Classical	Light Classical
Serious Classical	Classical Music
Other Music	Other Music
Weather	Weather
Finance	Finance
Children's programmes	Children's
Social Affairs	Factual
Religion	Religion
Phone In	Phone In
Travel	Travel
Leisure	Leisure
Jazz Music	Jazz and Blues
Country Music	Country Music
National Music	National Music
Oldies Music	Oldies Music
Folk Music	Folk Music
Documentary	Documentary
Alarm Test	Alarm Test
Alarm	Alarm - Alarm!

DIGITAL RADIO DAB/FM

Operating Instructions GB
Mode d'emploi FR

DAB DAB+

RDS

©2017 Sony Corporation Printed in China

http://www.sony.eu/

XDR-S41D

Mise en route

1 Raccordez l'adaptateur secteur ou insérez quatre piles. Ensuite, déployez l'antenne.

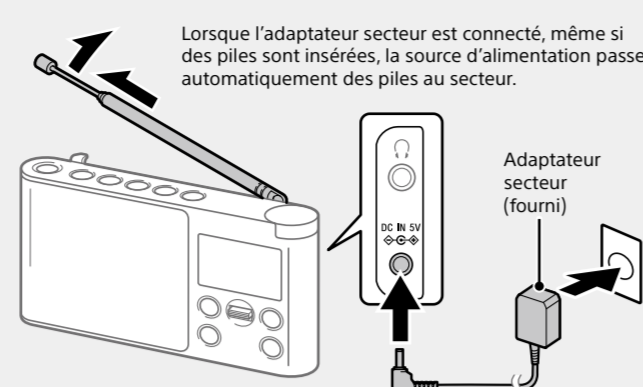

Pour utiliser l'appareil sur piles

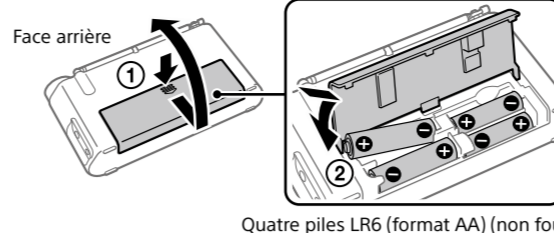

Astuces
• Le rétroéclairage s'éteint si aucune opération n'est effectuée pendant environ 30 secondes, afin de réduire la consommation d'énergie.
• Il est recommandé d'utiliser des piles alcalines. L'utilisation de piles au manganèse n'est pas recommandée car ce type de pile a une durée de vie extrêmement limitée.

2 Allumez la radio.

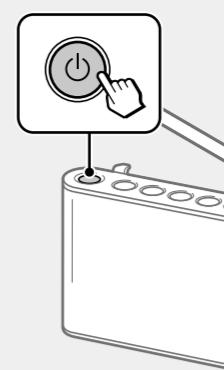

Lorsque vous allumez la radio pour la première fois

La synchronisation automatique DAB démarre automatiquement lors de la première mise sous tension de la radio. Une fois la synchronisation automatique DAB terminée, la radio reçoit la première station dans la liste des stations DAB mémorisées par la synchronisation automatique DAB. Si vous souhaitez annuler le processus de synchronisation automatique DAB, appuyez sur BACK.

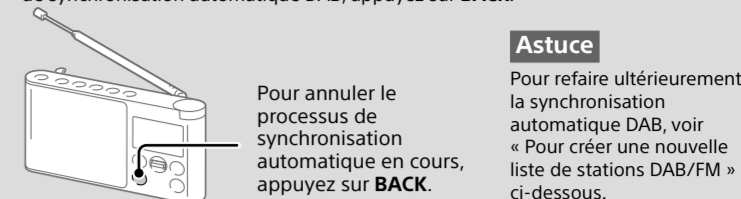

Astuce
Pour annuler le processus de synchronisation automatique en cours, appuyez sur BACK.
Pour refaire ultérieurement la synchronisation automatique DAB, voir « Pour créer une nouvelle liste de stations DAB/FM » ci-dessous.

Écouter la radio

1 Allumez la radio, puis sélectionnez la fonction DAB ou FM.

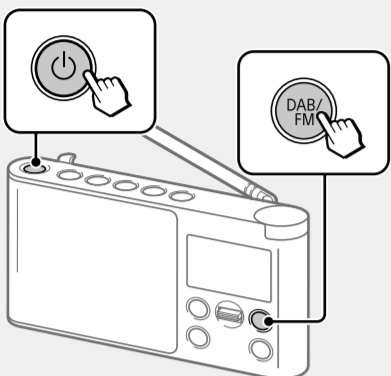

Lorsque vous sélectionnez la fonction FM pour la première fois
La synchronisation automatique FM démarre automatiquement lors de la première sélection de la fonction FM.

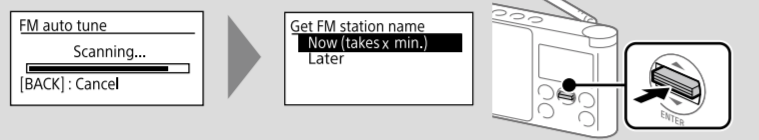

Astuces
• Même si vous sélectionnez « Later » sur l'écran « Get FM station name », les noms de stations FM sont reçus et enregistrés dans l'appareil lorsque vous écoutez des diffusions.
• Les noms de certaines stations FM ne sont pas transmis.

2 Sélectionnez la station ou le service souhaité.

Actionnez le levier vers le haut ou vers le bas pour faire un choix.

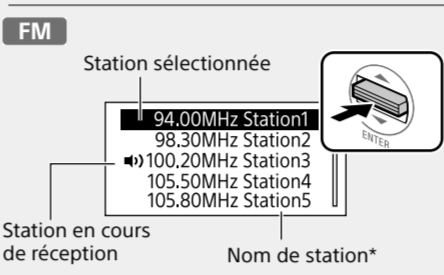
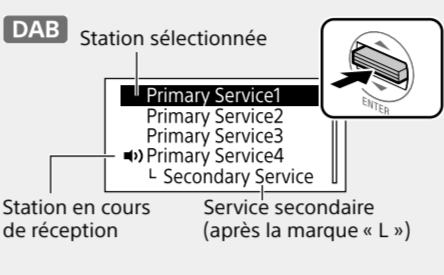
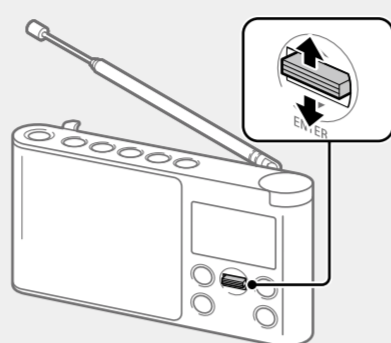

* Ne s'affiche que lorsque les données RDS ont été reçues.
Texte déroulant (RT) : Texte de la radio pouvant attendre jusqu'à 64 caractères*
Texte déroulant (DLS) : Segment de libellé dynamique pouvant atteindre jusqu'à 128 caractères

À propos du processus de synchronisation automatique FM

Vous pouvez annuler le processus de synchronisation automatique FM qui démarre lors de la première sélection de la fonction FM. Toutefois, si vous voulez sélectionner des stations, si l'aide de la liste de stations, vous devez effectuer la synchronisation automatique FM. Pour des informations détaillées sur l'exécution ultérieure de la synchronisation automatique FM, voir « Pour créer une nouvelle liste de stations DAB/FM ».

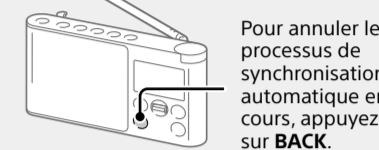

Pour annuler le processus de synchronisation automatique en cours, appuyez sur BACK.

Attribution de stations aux boutons de pré-réglage

1 Sélectionnez la station que vous voulez pré-régler.

Exécutez les étapes de « Écouter la radio » ci-dessus.



2 Maintenez enfoncé le bouton de pré-réglage voulu (1 à 5) jusqu'à ce que « Station saved to preset x. » apparaisse sur l'écran.

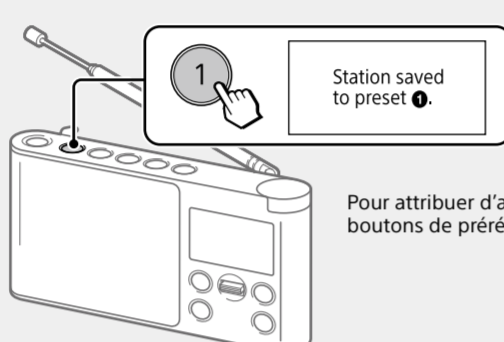

Exemple : Attribution d'une station au bouton de pré-réglage « 1 »

Pour attribuer d'autres stations aux autres boutons de pré-réglage, répétez la procédure.

Attribuez vos stations préférées aux 5 boutons de pré-réglage. Vous pouvez attribuer jusqu'à 5 stations pour chaque fonction DAB et FM.

Pour changer l'attribution des boutons

1 Synchronisez-vous sur une nouvelle station.
2 Appuyez sur le bouton de pré-réglage que vous voulez modifier et maintenez-le enfoncé jusqu'à ce que « Station saved to preset x. » s'affiche à l'écran.
La station précédemment attribuée au bouton sélectionné est remplacée par la nouvelle.

Astuce
Les informations d'attribution de boutons restent dans la mémoire de la radio même après l'exécution des synchronisations automatiques DAB et FM.

Écoute d'une station attribuée

Appuyez sur le bouton de pré-réglage voulu (1 à 5).

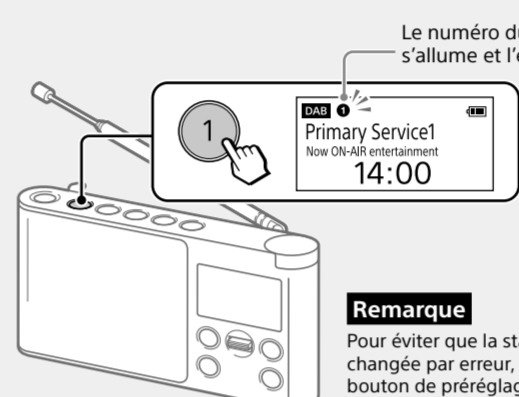

Remarque

Pour éviter que la station attribuée soit changée par erreur, ne maintenez pas le bouton de pré-réglage enfoncé.

Pour améliorer la réception des radios DAB/FM

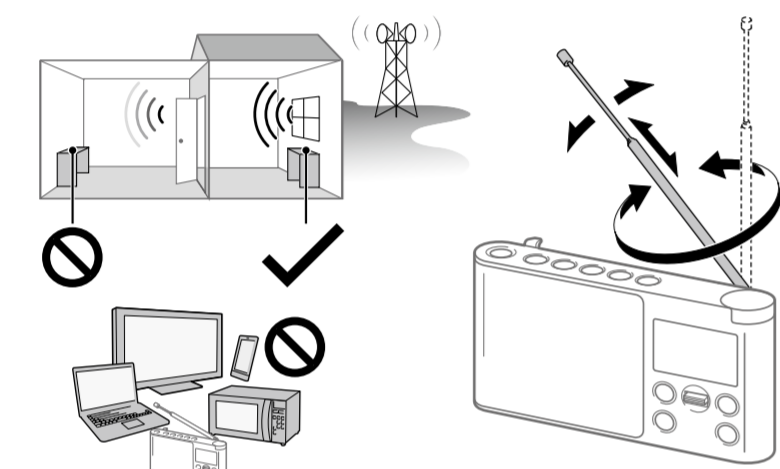

Remarque
Lorsque vous réglez l'antenne, veillez à la tenir par la partie inférieure. Si vous déplacez l'antenne avec trop de force et en la tenant par la partie supérieure, vous risquez de l'endommager.

Pour créer une nouvelle liste de stations DAB/FM

Si vous avez changé de région, recommencez les synchronisations automatiques DAB et FM. Sélectionnez la fonction DAB ou FM, puis appuyez sur AUTO TUNE.

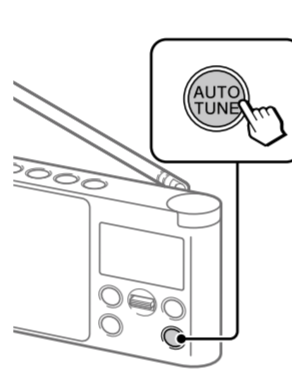

La radio reçoit la première station dans la nouvelle liste des stations.

Remarques

• La liste des stations actuellement enregistrées est effacée une fois le processus de synchronisation automatique démarré.
• Lorsque le menu de configuration s'affiche, la synchronisation automatique ne s'exécute pas même si AUTO TUNE est actionné.

Remarque sur la synchronisation automatique FM

Veillez à sélectionner « By station list » dans « FM tune mode » avant de démarrer la synchronisation automatique FM. Lorsque « Manual tune » est sélectionné, c'est au contraire la synchronisation par défilement qui démarre. Voir « Options du menu de configuration » pour des informations détaillées.

Pour rechercher les stations FM (synchronisation par défilement)

Vous pouvez rechercher des stations FM pouvant être reçues par intervalles de 0,05 MHz. Sélectionnez la fonction FM, puis appuyez sur AUTO TUNE. Veillez à sélectionner « Manual tune » dans « FM tune mode » (Voir « Options du menu de configuration ») avant d'utiliser cette fonction.

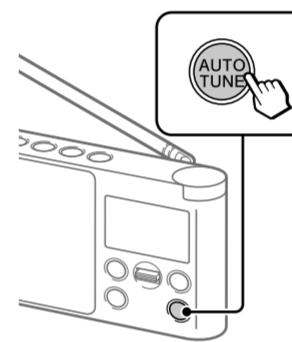

Astuces

• Vous pouvez également rechercher des stations FM en actionnant le levier vers le haut ou vers le bas et en maintenant la pression après avoir sélectionné la fonction FM.
• Appuyez sur BACK pour arrêter la recherche de stations FM.

Si une station recevable est trouvée, « [ENTER] Select » apparaît sur l'écran. Appuyez sur le levier pour recevoir la station. (Si vous n'appuyez pas sur le levier avant 3 secondes, la recherche redémarre.)

Guide des pièces et des contrôles

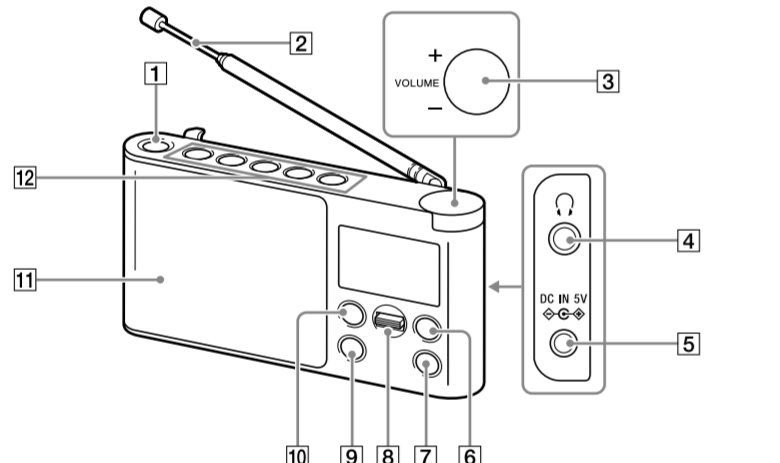

- 1 Bouton (marche)
- 2 Antenne
- 3 Contrôle du volume
- 4 Prise (casque)
- 5 Prise DC IN
- 6 Bouton DAB/FM
- 7 Bouton AUTO TUNE
- 8 Levier
- 9 Bouton BACK
- 10 Bouton MENU
- 11 Haut-parleur
- 12 Boutons de pré-réglage*

Indicateur de piles

L'indicateur de piles s'allume lorsque vous utilisez l'appareil sur piles. La puissance restante des piles s'affiche selon 5 niveaux.

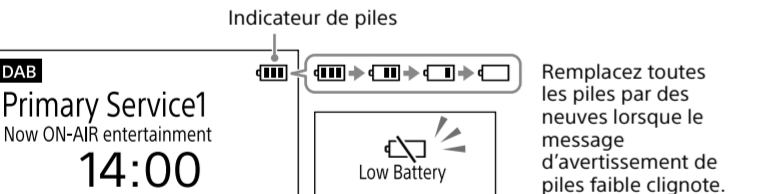

Sleep

La radio s'éteint automatiquement une fois un délai défini écoulé. Sélectionnez la durée souhaitée (en minutes) comme suit :

Off (désactivé) / 15 min. / 30 min. / 45 min. / 60 min.

Lorsque la minuterie de mise en veille est réglée, « SLEEP » s'allume à l'écran.

Information DAB

Affiche les informations sur la station que vous écoutez. Actionnez le levier vers le haut ou vers le bas pour faire défiler les informations suivantes :

Channel : Canal et fréquence (Voir le tableau des fréquences DAB à la section « Caractéristiques ».)

Multiplex name : Libellé de l'ensemble (jusqu'à 16 caractères)

Service name : Nom de la station

PTY : Libellé PTY (Voir « PTY (type de programme) » dans « Caractéristiques ».)

Bit rate : Vitesse de transmission

Signal level : Affiche l'intensité du signal de la station DAB que vous écoutez, de 0 (aucun signal) à 100 (intensité maximale).

Remarque

S'il n'y a pas de libellé de l'ensemble ni de nom de station, l'espace du libellé ou du nom est vide. S'il n'y a pas de libellé PTY, « No PTY » s'affiche à l'écran.

FM tune mode

Sélectionnez le mode de synchronisation pour FM.

By station list : Vous pouvez sélectionner la station de votre choix dans la liste des stations FM enregistrées par synchronisation automatique.

Manual tune : Vous pouvez manuellement vous synchroniser à la fréquence FM souhaitée par intervalles de 0,05 MHz. Actionnez le levier vers le haut ou vers le bas pour vous synchroniser à la fréquence souhaitée. En mode « Manual tune », vous pouvez utiliser la fonction de synchronisation par défilement (Voir « Pour rechercher les stations FM (synchronisation par défilement) » pour des informations détaillées.).

Edit FM station list

Vous pouvez modifier la liste des stations FM.

Get FM station name : Effectuez cette opération lorsque vous souhaitez recevoir des informations RDS, par exemple les noms de stations. Sélectionnez « OK » pour démarrer le défilement des données RDS.

Remarques
• Réglez « FM tune mode » sur « By station list » avant d'exécuter cette action.
• Les informations RDS actuellement mémorisées sont effacées une fois que le défilement démarre.
• La réception de toutes les données RDS disponibles peut prendre longtemps.

Delete FM station

Vous pouvez supprimer les stations non souhaitées de la liste des stations FM.

1 Actionnez le levier vers le haut ou vers le bas pour sélectionner la station à supprimer, puis appuyez sur le levier.

2 Actionnez le levier vers le haut ou vers le bas jusqu'à « OK », puis appuyez sur le levier.

Add FM station : Lorsque vous écoutez une station synchronisée manuellement, vous pouvez l'ajouter à la liste des stations FM. Sélectionnez « OK » pour ajouter la station à la liste. Veillez à régler « FM tune mode » sur « Manual tune » avant d'utiliser cette option.

Backlight

Auto : Le rétroéclairage s'éteint automatiquement s'il n'y a aucune activité pendant 30 secondes.

Always ON : Le rétroéclairage reste tout le temps allumé.

Time

Set time : « Auto (DAB) » est la valeur réglée par défaut. Cela permet à l'horloge de se synchroniser avec les données DAB en cours de réception. Sélectionnez « Time setting » pour régler manuellement l'horloge à l'aide du levier.

12H/24H : Sélectionnez le mode d'affichage de l'horloge, 12 heures ou 24 heures.

Beep

Sélectionnez « On » pour activer le signal sonore lorsque vous utilisez la radio.

DAB manual tune

Si la réception DAB par synchronisation automatique DAB est de mauvaise qualité, essayez la synchronisation manuelle.

Actionnez le levier vers le haut ou vers le bas pour sélectionner le canal DAB de votre choix, puis appuyez sur le levier.

La radio fait défiler les stations pouvant être reçues dans le canal sélectionné.

Astuce
La nouvelle station reçue par la synchronisation manuelle est enregistrée dans la liste des stations DAB.

Initialize

Sélectionnez « OK » pour réinitialiser la radio et rétablir les paramètres d'usine. Les paramètres, les listes de stations DAB et FM et les informations d'attribution des boutons de pré-réglage seront tous supprimés.

Remarques

• Utilisez l'unité sur piles, débranchez le connecteur de l'adaptateur secteur de la prise DC IN. Il est impossible de faire fonctionner l'unité sur piles si le connecteur de l'adaptateur secteur est raccordé à la prise DC IN.

• Utilisez l'unité dans la plage de températures de 0 °C à 40 °C. À des températures supérieures, l'écran peut progressivement s'assombrir. À des températures inférieures, l'écran peut changer très lentement. (Ces irrégularités disparaîtront ultérieurement et aucun dégat ne sera causé à l'appareil lors de son réutilisation dans la plage de températures recommandée.)

• Évitez d'exposer l'appareil à des températures extrêmes, à la lumière directe du soleil, à l'humidité, au sable, à la poussière ou aux chocs mécaniques. Ne laissez jamais l'appareil dans une voiture garée au soleil.

• Ne faites pas subir à l'appareil un choc violent et évitez de lui appliquer une force excessive. Certains modèles présentent un écran qui intègre du verre. La présence d'éclats ou de fissures sur le verre peut provoquer des blessures. Dans ce cas, cessez immédiatement d'utiliser l'appareil et veillez à ne pas toucher les pièces endommagées.

• Si un objet solide ou un liquide s'introduit dans l'appareil, débranchez l'adaptateur secteur et retirez les piles, puis faites vérifier l'appareil par un technicien qualifié avant de le réutiliser.

• Parce qu'un aimant puissant est intégré aux haut-parleurs, éloignez de l'appareil les cartes de crédit personnelles qui utilisent le codage magnétique et les montres à ressort afin d'éviter d'endommager le magnétisme.

• Pour nettoyer le boîtier, utilisez un chiffon sec et doux. N'utilisez aucun type de solvant, notamment de l'alcool ou de la benzine, car cela pourrait détériorer la finition.

Remarque

Lorsque vous écoutez du son en stéréo avec un casque monophonique, le son est émis uniquement sur le canal de gauche.

Maintien d'un niveau de volume modéré

La radio limite le volume maximal pour vous permettre d'écouter le son à un niveau sonore modéré si vous utilisez le casque. Si vous essayez de régler le volume à un niveau supérieur au niveau spécifié, le message « Check The Volume Level » s'affiche.



Remarque

Le volume est automatiquement diminué et le message « Volume Lowered » s'affiche si vous diminuez pas le volume au cours d'un délai défini suite à l'affichage du message « Check The Volume Level ».

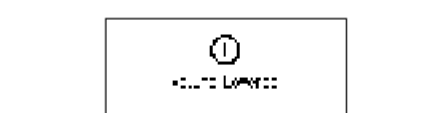

À propos des fonctionnalités RDS

Qu'est-ce que RDS ?

Lancé par l'EBU (European Broadcasting Union) en 1987, le système RDS (Radio Data System) permet de recevoir des informations, par exemple les noms de stations, via le signal de sous-porteuse 57 kHz des diffusions FM. Toutefois, la disponibilité des données RDS varie selon le lieu géographique. Il n'est donc pas toujours possible de recevoir les informations RDS.

Utilisation des fonctions RDS

La radio prend en charge les fonctions RDS suivantes.

Fonction RDS	Description
Affichage du nom de station	Affiche le nom de la station que vous écoutez.
RT (texte radio)	Affiche les informations textuelles au format libre.

Remarques

• Les fonctions RDS ne sont pas activées si la station FM reçue ne transmet pas de données RDS. Elles risquent également de ne pas fonctionner correctement dans les lieux où les transmissions RDS sont en phase expérimentale.

• Si le signal radio reçu est de faible intensité, la réception des données RDS peut prendre du temps.

Précautions

• N'utilisez pas l'appareil avec des sources d'alimentation indiquées dans « Caractéristiques ». En fonctionnement sur piles, il est conseillé d'utiliser quatre piles alcalines LR6 (format AA). En cas de fonctionnement sur secteur, utilisez uniquement l'adaptateur secteur fourni. N'utilisez aucun autre type d'adaptateur secteur.

• L'utilisation d'un autre adaptateur secteur que celui fourni peut entraîner un dysfonctionnement de l'appareil, car la polarité des fiches d'autres fabricants peut varier.

• Utilisez l'unité dans la plage de températures de 0 °C à 40 °C. À des températures supérieures, l'écran peut progressivement s'assombrir. À des températures inférieures, l'écran peut changer très lentement. (Ces irrégularités disparaîtront ultérieurement et aucun dégat ne sera causé à l'appareil lors de son réutilisation dans la plage de températures recommandée.)

• Évitez d'exposer l'appareil à des températures extrêmes, à la lumière directe du soleil, à l'humidité, au sable, à la poussière ou aux chocs mécaniques. Ne laissez jamais l'appareil dans une voiture garée au soleil.

• Ne faites pas subir à l'appareil un choc violent et évitez de lui appliquer une force excessive. Certains modèles présentent un écran qui intègre du verre. La présence d'éclats ou de fissures sur le verre peut provoquer des blessures. Dans ce cas, cessez immédiatement d'utiliser l'appareil et veillez à ne pas toucher les pièces endommagées.

• Si un objet solide ou un liquide s'introduit dans l'appareil, débranchez l'adaptateur secteur et retirez les piles, puis faites vérifier l'appareil par un technicien qualifié avant de le réutiliser.

• Parce qu'un aimant puissant est intégré aux haut-parleurs, éloignez de l'appareil les cartes de crédit personnelles qui utilisent le codage magnétique et les montres à ressort afin d'éviter d'endommager le magnétisme.

• Pour nettoyer le boîtier, utilisez un chiffon sec et doux. N'utilisez aucun type de solvant, notamment de l'alcool ou de la benzine, car cela pourrait détériorer la finition.

• N'utilisez pas une pile usagée à une neuve, et ne mélangez pas différents types de piles.

• Lorsque vous prévoyez de ne pas utiliser l'appareil pendant longtemps, retirez les piles pour éviter toute détérioration liée à une fuite et à la corrosion des piles.

• Vérifiez que les piles sont insérées dans le bon sens (⊕ et ⊖) lorsque la radio ne s'allume pas après le remplacement des piles.

• Les piles possèdent une date limite d'utilisation recommandée pour bien fonctionner. Lorsque vous utilisez des piles dont cette date est dépassée, leur durée de vie est extrêmement courte. Vérifiez la date limite d'utilisation sur les piles et si elle est dépassée, remplacez-les par des piles neuves.

• Veillez à ne pas éplabousser de l'eau sur l'unité. Cette unité n'est pas étanche.

• Dans certaines situations, notamment lorsque l'air est très sec, il n'est pas rare de subir une décharge ou un choc d'électricité statique, lorsque votre corps entre en contact avec un autre objet, dans ce cas les écouteurs qui touchent votre oreille ou vos oreilles. L'énergie émise par cette décharge électrique naturelle est extrêmement réduite et n'est pas émise par votre produit mais est liée à l'environnement.

• Une écoute prolongée à des niveaux de volume élevés peut endommager votre ouïe. Soyez particulièrement prudent lorsque vous utilisez le casque.

• Une émission sonore soudainement élevée peut endommager votre ouïe. Augmentez le volume progressivement. Soyez particulièrement prudent lorsque vous utilisez le casque.

• N'utilisez pas le casque lorsque vous marchez, êtes au volant d'une voiture ou d'une moto, faites du vélo, etc. Vous pourriez provoquer un accident de la circulation.

• N'utilisez pas le casque dans des situations où ne pas entendre le bruit ambiant peut être dangereux, par exemple les passages à niveau, les quais de gares et les sites de construction.

• Une pression acoustique excessive des écouteurs et du casque peut provoquer la surdité.

Si vous avez des questions ou des problèmes concernant votre appareil, veuillez consulter votre revendeur Sony le plus proche.

Dépannage

Si un problème persiste après les vérifications suivantes, consultez le revendeur Sony le plus proche.

L'affichage est atténué, ou aucune indication ne s'affiche.
• La radio est utilisée à des températures extrêmement hautes ou basses, ou dans un lieu où l'humidité est excessive.

Son très faible ou interrompu, réception insuffisante.
• Si vous êtes dans un bâtiment, approchez-vous d'une fenêtre.
• Étendez l'antenne et réglez sa longueur et son angle pour une meilleure réception. Voir « Pour améliorer la réception des radios DAB/FM » pour des informations détaillées.

• Si un téléphone portable est placé à proximité de la radio, celle-ci peut émettre un bruit puissant. Éloignez le téléphone de la radio.

La batterie se vide très rapidement.
• Vérifiez l'autonomie de la batterie estimée décrite dans « Caractéristiques » et veillez à éteindre la radio lorsque vous ne l'utilisez pas.

Absence de réception d'une station souhaitée lorsqu'un bouton de pré-réglage est actionné.
• Vous avez peut-être maintenu enfoncé le bouton de pré-réglage auquel la station a été attribuée, ce qui a entraîné le remplacement de la station par une nouvelle. Attribuez à nouveau la station souhaitée.

Messages

Low Battery (clignote et l'appareil est éteint)
• Les piles sont vides. Remplacez toutes les piles par des neuves.

No preset
• Aucune station dans la bande de fréquence sélectionnée (DAB ou FM) n'a été pré-réglée sur le bouton actionné.

Caractéristiques

Plage de fréquences

DAB (Bande III) : 174,928 MHz – 239,200 MHz
FM : 87,5 MHz – 108 MHz (intervalle de 0,05 MHz)

Fréquence intermédiaire

DAB (Bande III) : 2,048 MHz
FM : 1,943 MHz

Tableau des fréquences DAB (Bande III) (MHz)

Canal	Fréquence	Canal	Fréquence
5A	174,928	10A	209,936
5B	176,640	10B	211,648
5C	178,352	10C	213,360
5D	180,064	10D	215,072
6A	181,936	11A	216,928
6B	183,648	11B	218,640
6C			