

5KCF0201



**KitchenAid**

# INHOUDSTAFEL

<b>ONDERDELEN EN EIGENSCHAPPEN</b> .....	<b>110</b>
Onderdelen en accessoires/toebehoren .....	110
<b>VEILIGHEID VAN DE COOKPROCESSOR</b> .....	<b>112</b>
Belangrijke voorzorgen.....	112
Elektrische vereisten.....	115
Afgedankte elektrische apparatuur.....	115
Conformiteitsverklaring.....	116
<b>TABELLEN EN HANDLEIDINGEN ACCESSOIRES/TOEBEHOREN</b> .....	<b>116</b>
Capaciteiten stoombakje.....	116
Bereidingsaanbevelingen voor het inwendige stoombakje .....	117
Bedieningsgids voor accessoires/toebehoren.....	118
<b>AAN DE SLAG</b> .....	<b>119</b>
De Cookprocessor voorbereiden voor gebruik.....	119
Eerste stappen.....	119
Bedieningspaneel functies.....	120
<b>UW COOKPROCESSOR VERBINDEN</b> .....	<b>121</b>
Voordat u begint.....	122
Uw netwerkverbinding instellen .....	122
Hulp nodig? .....	122
<b>RECEPTEN</b> .....	<b>123</b>
Recepten downloaden .....	123
Recepten beheren vanuit het menu recepten.....	123
<b>INSTELLINGEN</b> .....	<b>123</b>
Taal, temperatuur, en gewicht veranderen.....	123
Geluiden .....	124
Software updates.....	124
<b>AANVULLENDE FUNCTIES</b> .....	<b>124</b>
Timerfunctie.....	124
Ingrediënten afwegen .....	125
Gebruik van de tarreerfunctie .....	125
Pulse .....	125
<b>DE STOOMBAKJES GEBRUIKEN</b> .....	<b>126</b>
Het ronde inwendige stoombakje gebruiken.....	126
Het bovenste en/of onderste stoombakje gebruiken.....	127
<b>GEBRUIK VAN ONDERDELEN VAN ACCESSOIRES/TOEBEHOREN</b> .....	<b>128</b>
Minikom en Mini MultiBlade-mes.....	128
<b>DE MANUELE KOOKMODI GEBRUIKEN</b> .....	<b>128</b>
Met manuele instellingen koken .....	128
<b>ONDERHOUD EN REINIGING</b> .....	<b>131</b>
De Cookprocessor reinigen.....	131
De binnenafdichting van het deksel opnieuw bevestigen .....	132
Accessoires/toebehoren opbergen.....	132
<b>PROBLEEMOPLOSSING</b> .....	<b>133</b>
<b>GARANTIE EN SERVICE</b> .....	<b>134</b>

# ONDERDELEN EN EIGENSCHAPPEN

## ONDERDELEN EN ACCESSOIRES/TOEBEHOREN

---

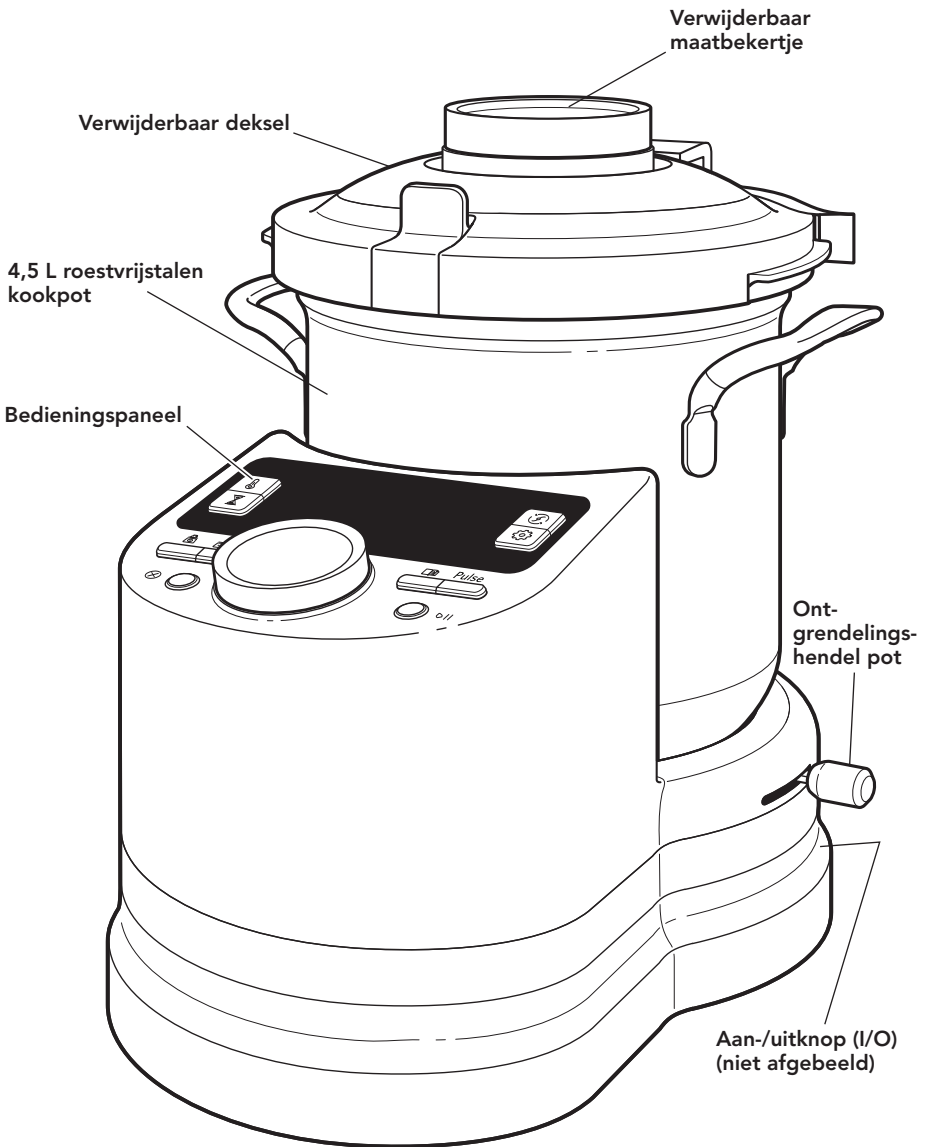

# ONDERDELEN EN EIGENSCHAPPEN

Stoomdeksel

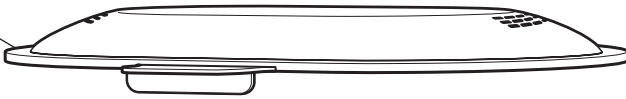

Bovenste  
stoombakje

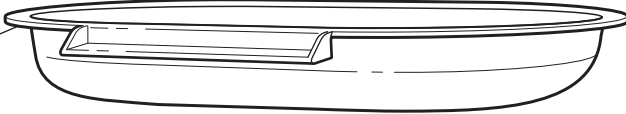

Onderste  
stoombakje

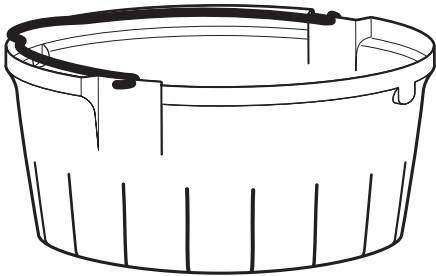
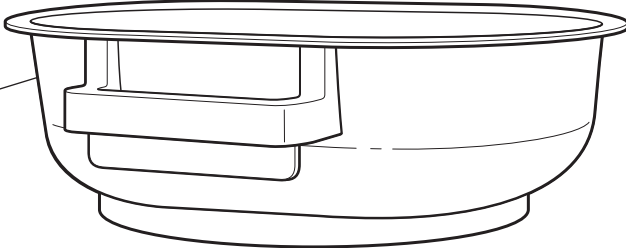

Inwendig stoombakje

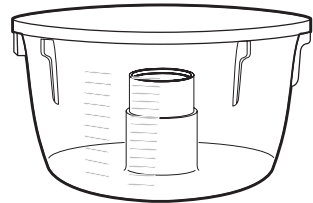
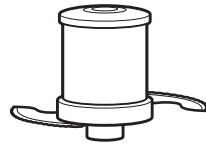

Minikom en Mini MultiBlade-mes

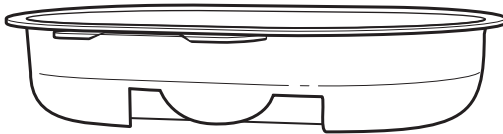

Opbergdoos

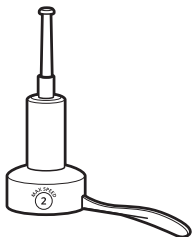

StirAssist-menger

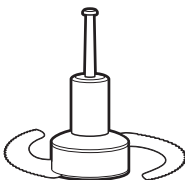

MultiBlade-mes

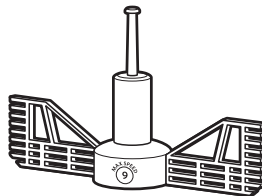

Eierklopper

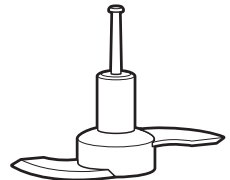

Deegmes

# VEILIGHEID VAN DE COOKPROCESSOR

## Uw veiligheid en die van anderen is erg belangrijk.

We hebben in deze handleiding en op uw toestel tal van belangrijke veiligheids-  
waarschuwingen aangebracht. Lees deze veiligheidswaarschuwingen en leef ze na.



Dit is het veiligheidsalarmsymbool.

Dit symbool waarschuwt u voor mogelijke gevaren waarbij u of anderen  
gedood of verwond kunnen worden.

Alle veiligheidswaarschuwingen volgen op het alarmsymbool en de woorden  
“GEVAAR” of “WAARSCHUWING”. Deze woorden betekenen het volgende:



**GEVAAR**

**U kunt gedood worden of ernstig  
gewond raken als u de instructies niet  
onmiddellijk naleeft.**



**WAARSCHUWING**

**U kunt gedood worden of ernstig gewond  
raken als u de instructies niet naleeft.**

Alle veiligheidswaarschuwingen informeren u over het potentiële gevaar, over hoe u het  
risico op verwondingen kunt verminderen en wat er kan gebeuren als u de instructies  
niet opvolgt.

## BELANGRIJKE VOORZORGEN

**Bij het gebruik van elektrische apparaten moeten  
steeds basisvoorzorgen worden getroffen, waaronder:**

1. Lees alle instructies. Verkeerd gebruik van het apparaat  
kan persoonlijke verwondingen veroorzaken.
2. Het apparaat niet in water of andere vloeistoffen plaatsen  
om het risico van elektrische schokken uit te sluiten.
3. Dit apparaat mag niet gebruikt worden door personen,  
inclusief kinderen, met fysisch, mentaal of zintuiglijk  
verminderde capaciteiten of met een gebrek aan kennis  
en ervaring, tenzij de persoon die verantwoordelijk is  
voor hun veiligheid toezicht houdt of instructies heeft  
gegeven over het gebruik van het apparaat.
4. Raak geen bewegende onderdelen aan. Houd handen,  
haar, kleding en spatels of ander gerei uit de buurt  
van de hulpstukken wanneer het apparaat in werking  
is. Zo verkleint u de kans op persoonlijk letsel en/of  
schade aan het apparaat.

# VEILIGHEID VAN DE COOKPROCESSOR

5. Dit apparaat mag worden gebruikt door kinderen van 8 jaar en ouder en door personen met fysisch, mentaal of zintuiglijk verminderde capaciteiten of met een gebrek aan kennis en ervaring, indien ze onder toezicht staan of indien instructies werden gegeven over het veilige gebruik van het apparaat en indien ze de risico's begrijpen. Kinderen mogen niet spelen met het apparaat. Reiniging en onderhoud mogen niet worden uitgevoerd door kinderen zonder toezicht.
6. Er moet toezicht gehouden worden op kleine kinderen om ervoor te zorgen dat ze niet met het apparaat spelen. Kinderen mogen de Cookprocessor niet zonder toezicht gebruiken. Wees voorzichtig wanneer het apparaat in hun buurt wordt gebruikt.
7. Trek de netstekker uit het stopcontact wanneer het apparaat niet wordt gebruikt, vóór het aanbrengen of verwijderen van onderdelen en vóór het reinigen.
8. Gebruik nooit een apparaat met een beschadigd netsnoer of een beschadigde stekker, na een defect of nadat het apparaat is gevallen of op een andere manier beschadigd is geraakt. Stuur het apparaat naar de dichtstbijzijnde erkende dienst-na-verkoop/after sales service. Daar kan het worden onderzocht, gerepareerd en elektrisch of mechanisch worden afgesteld.
9. Het gebruik van accessoires/toebehoren die niet door KitchenAid worden aanbevolen of verkocht, kan brand, elektrische schokken of verwondingen veroorzaken.
10. Gebruik het apparaat nooit buiten.
11. Laat het netsnoer niet over de rand van de tafel of het werkblad hangen.
12. De toegankelijke oppervlakken kunnen heet zijn wanneer het apparaat in werking is.
13. Het apparaat is niet geschikt voor gebruik met een externe timer of aparte afstandsbediening, behalve zoals voorzien bij het apparaat en aangegeven in de handleiding.
14. Dompel de aandrijving niet onder in water.

## VEILIGHEID VAN DE COOKPROCESSOR

15. Om het risico op verwondingen te voorkomen, mag u nooit messen of schijven op de basis aanbrengen zonder eerst de pot correct op zijn plaats te hebben gezet.
16. Zorg dat het deksel goed vergrendeld is voordat u het apparaat aanzet.
17. Maak het vergrendelingsmechanisme van het deksel niet onklaar voor gebruik.
18. Wees voorzichtig als u een hete vloeistof in de Cookprocessor giet. De vloeistof kan door een plotse stoomstoot uit het apparaat worden gestoten.
19. Wees voorzichtig bij het hanteren van de scherpe snijmessen, bij het leegmaken van de pot en tijdens het reinigen.
20. Indien de pot te veel wordt gevuld, kan er door het overkoken kokend water uitspuiten.
21. Gebruik het apparaat alleen met de meegeleverde basis.
22. **VOORZICHTIG:** Zorg ervoor dat het apparaat uitgeschakeld is voordat u het van de basis verwijdert.
23. Het oppervlak van het verwarmingselement kan na het gebruik heet blijven.
24. De Cookprocessor moet op een stabiel oppervlak geplaatst worden met de handvatten zo dat ze niet aangestoten kunnen worden, zodat er geen hete vloeistoffen worden gemorst.
25. Vermijd morsen op de stekker.
26.  staat voor heet oppervlak tijdens het koken.

## BEWAAR DEZE INSTRUCTIES

**Dit product is uitsluitend bedoeld  
voor huishoudelijk gebruik.**

# VEILIGHEID VAN DE COOKPROCESSOR

## ELEKTRISCHE VEREISTEN

### **WAARSCHUWING**



#### **Gevaar voor elektrische schokken**

**In een geaard stopcontact steken.**

**Verwijder de randaarde niet.**

**Gebruik geen adapter.**

**Gebruik geen verlengsnoer.**

**Het niet opvolgen van deze instructies kan de dood, brand of elektrische schokken tot gevolg hebben.**

**Volt:** 220-240 volt

**Frequentie:** 50-60 hertz

**Vermogen:** 1050 watt

**Motor:** 450 watt

**OPMERKING:** Dit product heeft een geaarde stekker. Als de stekker niet in de contactdoos past, neem dan contact op met een gekwalificeerde elektricien. Wijzig nooit de stekker zelf. Gebruik geen adapter.

Gebruik geen verlengsnoer. Als het netsnoer te kort is, laat dan door een gekwalificeerde elektricien of een monteur een contactdoos in de nabijheid van het apparaat installeren.

## AFGEDANKTE ELEKTRISCHE APPARATUUR

### **Afgedankt verpakkingsmateriaal**

Het verpakkingsmateriaal kan voor 100% gerecycleerd worden en is voorzien van het recyclagesymbool . De verschillende onderdelen van de verpakking moeten daarom op verantwoorde wijze en in overeenstemming met de desbetreffende lokale voorschriften worden weggewerkt.

### **Dumping van het product**

- Dit apparaat is voorzien van het merkteken volgens de Europese richtlijn 2012/19/EU inzake Afgedankte Elektrische en Elektronische Apparaten (AEEA).

- Door ervoor te zorgen dat dit product op de juiste manier als afval wordt verwerkt, helpt u mogelijk negatieve consequenties voor het milieu en de menselijke gezondheid te voorkomen die anders zouden kunnen worden veroorzaakt door onjuiste verwerking van dit product als afval.



- Het symbool  op het product of op de bijbehorende documentatie geeft aan dat dit product niet als huishoudelijk afval mag worden behandeld, maar moet worden afgegeven bij een verzamelpunt voor de recyclage van elektrische en elektronische apparaten.

Voor meer gedetailleerde informatie over de behandeling, terugwinning en recyclage van dit product wordt u verzocht contact op te nemen met uw lokale gemeentehuis, uw afvalophaaldienst of de winkel waar u het product hebt aangeschaft.



# VEILIGHEID VAN DE COOKPROCESSOR

## CONFORMITEITSVERKLARING

De fabrikant, KitchenAid, verklaart dat dit Cookprocessor met radioapparatuur Tourmaline module voldoet aan richtlijn 2014/53/UE. De volledige tekst van de conformiteitsverklaring is aanwezig op de volgende website: <https://www.kitchenaid.nl> <https://www.kitchenaid.be>.



De radioapparatuur werkt in de 2,4 GHz ISM-frequentieband (2,412 - 2,472 GHz) en de maximale radiofrequentiekracht bedraagt niet meer dan 20 dBm (e.i.r.p.).

**Versie software:** oldlcdnewkey20171025-4

**Versie firmware:** EB3 version

## TABELLEN EN HANDLEIDINGEN ACCESSOIRES/TOEBEHOREN

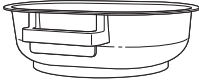
### CAPACITEITEN\* STOOMBAKJE

BAKJE		INHOUD (VOORBEELDEN)
BOVENSTE STOOMBAKJE		3 à 4 kleine vissen
ONDERSTE STOOMBAKJE		500 g gehakte of gesneden groenten 3 à 4 grote of 6 à 8 kleine aardappelen
INWENDIG STOOMBAKJE		6 à 8 middelgrote garnalen

\*Voedselhoeveelheden voor inhoud zijn slechts aanbevelingen.

# TABELLEN EN HANDLEIDINGEN ACCESSOIRES/TOEBEHOREN

## BEREIDINGSAANBEVELINGEN VOOR HET INWENDIGE STOOBAKJE

PRODUCT		VOORBEREIDING	MAX. HOEVEELHEID	BEDIENINGSTIJD
GROENTEN	Wortels	Plakjes van 0,5 cm	400 g	15 min.
		Repen van 5 cm	400 g	17 min.
	Aardappelen	Blokjes of stukken	1 kg	25 min.
		Hele aardappel van ± 150 g	8 eenheden	35 min.
	Groene boontjes		500 g	20 min.
	Broccoli	In roosjes	3 eenheden	17 min.
	Bloemkool	In roosjes	1 eenheid	20 min.
	Kool	Reepjes	500 g	20 min.
	Witte asperges	Geschild	2 bosjes	15 min.
	Groene asperges	Geschild	2 bosjes	10 min.
	Paprika's	Reepjes	400 g	15 min.
	Champignons		400 g	15 min.
	Diepvrieserwten		400 g	15 min.
	Verse erwten		400 g	10 min.
	Prei	Plakjes van 1 cm	400 g	15 min.
	Venkel	In vieren gesneden	4 eenheden	20 min.
Courgettes	Plakjes van 1 cm	500 g	10 min.	
FRUIT	Appels	Ontkernd en in vieren gesneden	5 eenheden	20 min.
	Peren	Ontkernd en in vieren gesneden	4 eenheden	20 min.
		Hele vrucht	6 eenheden	25 min.
	Abrikozen	Ontkernd en in tweeën gesneden	8 eenheden	10 min.
	Perziken	Ontkernd en in tweeën gesneden	6 eenheden	10 min.
Pruimen	Ontkernd en in tweeën gesneden	8 eenheden	10 min.	
VIS	Filets		800 g	15 min.
	Forel	Hele vis	4 eenheden	20 min.
	Brasem	Hele vis	3 eenheden	25 min.
	Garnalen	Zonder kop	15 eenheden	12 min.
		Zonder kop, gepeld	25 eenheden	10 min.
	Mosselen		1 kg	10 min.
Venuschelpen		1,5 kg	10 min.	
VLEES	Kipfilets	Hele filet	5 eenheden	25 min.
		In reepjes of stukjes van 1 cm.	600 g	15 min.
	Gehaktballen	diameter van 3,5 tot 4 cm	600 g	20 min.
	Worsten		750 g	15 min.

# TABELLEN EN HANDLEIDINGEN ACCESSOIRES/TOEBEHOREN

## BEDIENINGSGIDS VOOR ACCESSOIRES/TOEBEHOREN

Raadpleeg het overzicht hieronder voor de aanbevolen snelheden en hoeveelheden voor de accessoires/toebehoren wanneer u manuele kookmodi gebruikt.

**BELANGRIJK:** Om spatten of bovenmatig trillen te voorkomen, volgt u altijd de op de StirAssist-menger en Eierklopper vermelde aanbevolen snelheden.

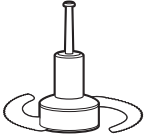
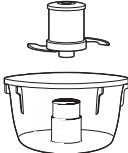
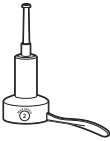
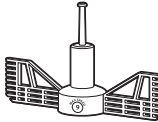
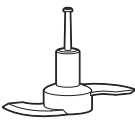
ACCESSOIRE/ TOEBEHOREN	PRODUCT	SNELHEID	MAX. HOEVEELHEID	BEDIENINGSTIJD	OPMERKINGEN
	Gepureerde soepen	10	2,5 L	Tot 1 min. voor puree*	n.v.t.
	Vlees (zonder been)	10	1 kg	Tot 1 min. voor puree*	
	Vis (zonder graten)	10	1 kg	Tot 1 min. voor puree*	
	Groenten	10	1 kg	2 min.*	
	Compote	10	500 g	30 sec.	
	Noten (amandelen, pecannoten, walnoten, pinda's)	10	700 g	30 sec.	
	Gepureerde soepen	10	1 L	Tot 1 min. voor puree*	n.v.t.
	Vlees, vis (zonder been of graten).	10	500 g	Tot 1 min. voor puree*	
	Noten (amandelen, pecannoten, walnoten, pinda's)	10	300 g	30 sec.	
	Pesto	10	450 g	30 sec.	
	Braden (vlees, spek, ui in blokjes van 2 x 2 cm)	1	600 g	5 min.	n.v.t.
	Risotto	1	1,5 kg (350 g rijst)	20 min.	
	Stoofpot	1	2,5 L	30 à 45 min.	
	Eiwitten	7-9	8 eieren	5 à 10 min.	Overschrijd de maximale temperatuur van 100°C niet tijdens het gebruik**
	Mayonaise, slagroom	7-9	1,3 L	5 à 8 min.	
	Crèmes, sauzen	4-6	1,2 L	5 à 10 min.	
	Brooddeeg	2	1,2 kg	2 à 3 min.	Overschrijd de maximale temperatuur van 40°C niet tijdens het gebruik**
	Deeg	5	1,2 kg	2 min.	
	Briochebrood	5	1,2 kg	2 min.	
	Cakebeslag	6	1,5 L	2 min.	
	Pannenkoekenbeslag	8	1,5 L	2 min.	

\*In stukjes van 2 cm gesneden.

\*\*Overschrijd deze temperaturen niet tenzij aangegeven in een recept uit het KitchenAid-kookboek of de KitchenAid-app.

# AAN DE SLAG

## DE COOKPROCESSOR VOORBEREIDEN VOOR GEBRUIK

### Vergeet het volgende niet:

- Plaats de Cookprocessor op een droog, vlak oppervlak, zoals een aanrecht of tafel.
- Zorg ervoor dat er genoeg ruimte boven de Cookprocessor is om het deksel te openen en de pot te verwijderen.
- Verwijder het eventueel aanwezige verpakkingsmateriaal.
- Was het deksel en de hulpstukken in warm zeepsop en spoel ze grondig af. Veeg de binnenkant van de pot af met een vochtige doek. Dompel de pot niet onder in water. Droog goed af.

## EERSTE STAPPEN

### **WAARSCHUWING**



#### **Gevaar voor elektrische schokken**

**In een geaard stopcontact steken.**

**Verwijder de randaarde niet.**

**Gebruik geen adapter.**

**Gebruik geen verlengsnoer.**

**Het niet opvolgen van deze instructies kan de dood, brand of elektrische schokken tot gevolg hebben.**

1. Steek de stekker in een geaard stopcontact. De Cookprocessor moet het enige apparaat op het circuit zijn. De Cookprocessor is nu klaar voor gebruik.
2. Zet de hoofdstroomschakelaar op I (AAN).
3. De eerste keer dat de Cookprocessor is ingeschakeld, wordt u gevraagd de taal van het display te selecteren. DRAAI de knop om naar de gewenste taal te scrollen, DRUK vervolgens op de knop om te selecteren.  
**OPMERKING:** U kunt de taal op elk gewenst moment wijzigen in het menu Instellingen (zie het onderdeel "Instellingen").
4. U wordt nu gevraagd uw Cookprocessor te verbinden met uw wifinetwerk. DRAAI de knop naar JA en DRUK om te selecteren. Als u verbinding wilt maken met uw wifinetwerk en smartphoneapp, volgt u de instructies in "Uw Cookprocessor verbinden". U kunt uw Cookprocessor op elk gewenst moment verbinden met uw wifinetwerk en smartphoneapp in het menu Instellingen.

# AAN DE SLAG

## BEDIENINGSPANEEL FUNCTIES

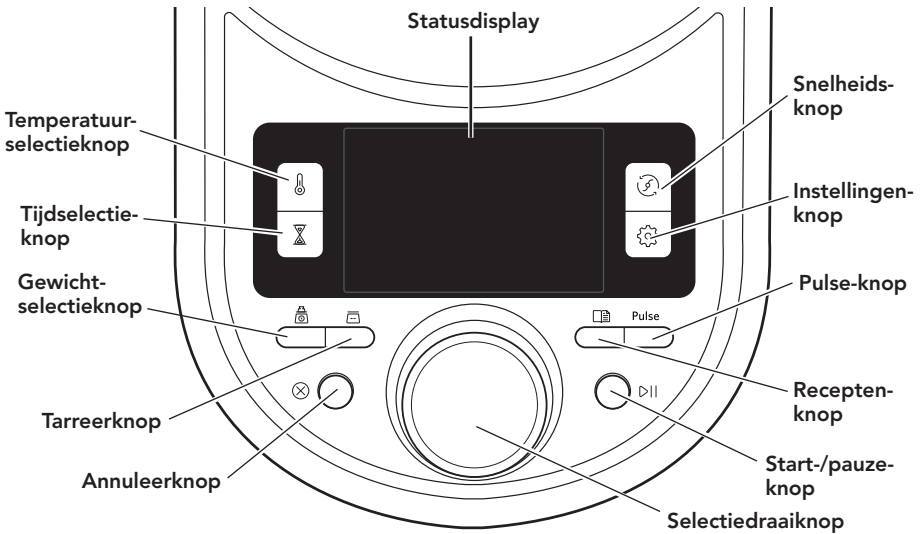

### TEMPERATUUR

Gebruik deze knop om de kooktemperatuur in te stellen tijdens de manuele kookmodus, of om de temperatuur in een geprogrammeerd recept te veranderen.

### TIMER

U kunt de timer als kooktimer of als keukentimer gebruiken. Zie het hoofdstuk over manueel koken voor gebruik met de kookmodi. Meer informatie over het gebruik als een keukentimer vindt u in het onderdeel "Timerfunctie".

### GEWICHT/TARREREN

Uw Cookprocessor heeft een ingebouwde weegschaal. Gebruik de gewichtselectieknop om producten af te wegen voor recepten. De tarreerknop zal het gewicht van de schaal of kom waarin uw product zich bevindt, niet meerekenen. Zie het onderdeel "Ingrediënten afwegen".

### ANNULEREN

Gebruik deze knop om een lopend kookprogramma te annuleren.

### SNELHEID

Met de snelheidsknop kunt u de snelheid veranderen van uw messen, StirAssist-menger of Eierklopper tijdens een geprogrammeerd recept of de manuele kookmodus.

### INSTELLINGEN

Met deze knop gaat u naar het menu Instellingen. Zie het onderdeel "Instellingen".

### RECEPT

Gebruik de receptenknop om recepten te downloaden, een recept te laden of uw receptenboek te beheren.

### PULSE

Druk op Pulse om het gemonteerde hulpstuk op een hoge snelheid te bedienen.

### START/PAUZE

Gebruik dit om een kookprogramma te starten of te pauzeren.

# UW COOKPROCESSOR VERBINDEN

Uw KitchenAid Cookprocessor is compatibel met wifi en kan zo via een app op uw smartphone worden gestuurd. Als u de app wilt downloaden en installeren op uw smartphone, gaat u naar de Apple Store of Google Play Store.

De KitchenAid-app is beschikbaar voor iOS™ en Android™.

## Vul voor in de toekomst de volgende gegevens in als u uw apparaat verbindt:

Naam thuisnetwerk (SSID)

\_\_\_\_\_

ID account/e-mailadres

\_\_\_\_\_

Wachtwoord account

## Wat de verschillende wifi-iconen op de apparaten betekenen:



Verbonden met de thuisrouter en de KitchenAid-server (Starten op afstand uitgeschakeld)



Verbonden met de thuisrouter en de KitchenAid-server (Starten op afstand ingeschakeld)



Verbonden met de thuisrouter, maar niet met de KitchenAid-server (niet verbonden met internet, niet opgeëist)



Niet verbonden met de thuisrouter (d.w.z. dat het apparaat de routerinfo heeft, maar er geen verbinding mee kan maken)

**OPMERKING:**  
Pictogram zal rood zijn op het display.

## OPMERKINGEN:

- De signaalstreepjes kunnen wit of grijs worden om de signaalsterkte aan te geven. Volledig wit staat voor het beste signaal.
- Deze iconen worden alleen weergegeven als wifi is ingeschakeld. Als wifi is uitgeschakeld, wordt er helemaal geen icoon weergegeven. De KitchenAid Connect-app wordt voortdurend verbeterd. De afbeeldingen en stappen in deze instructies kunnen iets afwijken van die op het moment van publicatie.

# UW COOKPROCESSOR VERBINDEN

## VOORDAT U BEGINT

---

### Controleert u het volgende:

- Uw apparaat is een 802.11g-apparaat. Controleer of uw draadloze netwerk compatibel is.
- Uw wificompatibel apparaat is correct geïnstalleerd en ingeschakeld.
- Uw draadloze router is ingeschakeld en u heeft een internetverbinding.

## UW NETWERKVERBINDING INSTELLEN

---

Als u JA bij Welkomststap 2 koos, ziet u direct het wifischerm. Anders drukt u op de instellingenknop om naar het menu Instellingen te gaan om verbinding te maken met uw wifinetwerk.

1. Draai de knop om door het menu Instellingen te scrollen en druk op de knop zodra wifi is geselecteerd.
2. Druk op de regelaar om VERBINDEN MET NETWERK te selecteren.
3. U krijgt nu instructies om de KitchenAidapp te downloaden. U kunt de app downloaden in de Apple Store of Google Play Store.
4. Open de KitchenAid-app en log in op uw KitchenAid-account. Als u geen account hebt, moet u er een maken om verder te kunnen gaan. De app zal u door dit proces begeleiden.
5. Zodra u in de app bent en aangemeld bent, krijgt u instructies om een apparaat toe te voegen. Opnieuw zal de app instructies voor elke stap weergeven.

**OPMERKING:** Door de KitchenAid-app te gebruiken, hebt u toegang tot de actueelste software en instructies om de app met uw Cookprocessor te verbinden.

6. Zowel de statusdisplay op uw Cookprocessor als op uw KitchenAidapp zullen aangeven u of de verbinding succesvol was of niet. Als het niet succesvol was, kan het zijn dat u wordt gevraagd een andere methode te proberen. Volg de instructies zoals aangegeven in uw app.

## HULP NODIG?

---

### Als u uw app niet kunt gebruiken en/of geen pushmeldingen ontvangt, controleer dan het volgende:

- Zorg ervoor dat uw draadloze router is aangesloten op het internet en wifi is ingeschakeld.
- Zorg ervoor dat u een gebruikersaccount hebt en dat u uw apparaat hebt geregistreerd op uw smartphoneapp.
- Zorg ervoor dat u pushmeldingen hebt geactiveerd op uw externe app.

# RECEPTEN

Bij het instellen wordt u gevraagd om recepten te downloaden wanneer de Cookprocessor is verbonden met uw wifinetwerk. Als u ervoor kiest om op dat moment geen recepten te downloaden, kunt u het op elk gewenst moment doen door op de receptenknop te drukken, of vanuit de KitchenAid Connect-app.

Om recepten te kunnen downloaden, moet wifi ingeschakeld zijn en de Cookprocessor moet met uw wifinetwerk zijn verbonden. Ga naar het menu **INSTELLINGEN** om wifi in te schakelen en er verbinding mee te maken.

## RECEPTEN DOWNLOADEN

---

U krijgt automatisch de mogelijkheid om recepten te downloaden bij een succesvolle verbinding met uw wifinetwerk.

1. Om recepten te beginnen downloaden: selecteer **JA**. Als u niet onmiddellijk wilt downloaden, selecteert u **TERUG**. U kunt op elk gewenst moment recepten downloaden door op de receptenknop op het bedieningspaneel te drukken.
2. Uw download wordt automatisch gestart. Een nieuw scherm met het woord "Voltooid" wordt weergegeven als de download succesvol is.

**OPMERKING:** U kunt ook recepten downloaden via de KitchenAid Connect-app.

## RECEPTEN BEHEREN VANUIT HET MENU RECEPTEN

---

Nadat u recepten hebt gedownload, kunt u ze beheren vanuit het menu **Recepten** door op de receptenknop te drukken.

Recepten worden georganiseerd in de volgende groepen:

### Categorie

Kies deze groep als u een specifiek soort product wilt bereiden zoals aperitiefhapjes en soepen, desserts, enz.

### Tijd

Kies deze groep wanneer u het bereide product binnen een bepaalde tijd nodig hebt.

### Alfabetisch

Kies deze groep als u de exacte naam van het recept kent.

### Favorieten

Kies deze groep als u het recept dat u zoekt met uw KitchenAid Connect-app als favoriet hebt opgeslagen.

**OPMERKING:** Als de Cookprocessor niet met het wifinetwerk is verbonden, worden de favorieten nog steeds in het menu weergegeven, maar er wordt een foutcode weergegeven als u ze probeert te openen.

Als u een recept als favoriet wilt opslaan, selecteert u het hartpictogram naast de receptnaam.

# INSTELLINGEN

In het menu **Instellingen** kunt u:

- wifi-instellingen beheren
- notificatiegeluiden beheren
- Taal van het display wijzigen
- Software updaten
- Eenheid temperatuur (°C) veranderen
- Eenheid gewicht (g) veranderen

## TAAL, TEMPERATUUR, EN GEWICHT VERANDEREN

---

Deze drie functies kunnen allemaal met dezelfde stappen worden veranderd.

1. Draai de knop om **TAAL, TEMPERATUUR** of **GEWICHT** te selecteren.
2. Uw beschikbare keuzes worden weergegeven. Draai de knop om naar uw voorkeur te scrollen of te schakelen.
3. Druk op de knop om te selecteren en te bewaren.



# INSTELLINGEN

## GELUIDEN

---

1. Kies GELUIDEN in het menu Instellingen.
2. Scroll naar het geluid dat u wilt wijzigen en druk op de knop om te selecteren.
3. U krijgt de mogelijkheid om tussen UIT, LAAG of HOOG te kiezen.

## SOFTWARE UPDATES

---

**BELANGRIJK:** Trek de stekker van de Cookprocessor niet uit het stopcontact tijdens de update. Het proces kan tot 30 minuten duren; het product kan dan niet worden gebruikt.

Om de beste gebruikerservaring te bieden, kan de Cookprocessor van tijd tot tijd software-updates ontvangen. Wanneer een update beschikbaar is, verschijnt er een bericht in de app waarin wordt gevraagd of u nu of later wilt updaten. Als u later kiest, moet de stekker van de Cookprocessor in het stopcontact blijven, zodat de update kan worden ontvangen.

Volg de onderstaande stappen om te controleren of er updates beschikbaar zijn met de bedieningselementen van de Cookprocessor:



1. Kijk onder SOFTWARE in het menu Instellingen. Als er een update is, wordt "Update beschikbaar" weergegeven.
2. Selecteer SOFTWARE. U krijgt de mogelijkheid om nu of later te updaten. Als u niet wilt updaten, selecteert u NEE om terug te keren naar het menu Instellingen. Als u wilt updaten, selecteert u JA. De vooruitgang van de update wordt weergegeven.
3. Nadat de update is voltooid, zal uw Cookprocessor u terugsturen naar het startscherm.

# AANVULLENDE FUNCTIES

## TIMERFUNCTIE

---



U kunt de timer als kooktimer of als keukentimer gebruiken. Zie het hoofdstuk over manueel koken voor gebruik met de kookmodi.

1. Druk op  (timer). De tijdindicator knippert op 00:00.
2. Draai de knop naar rechts of links om de tijd te verhogen of te verlagen. Druk op de knop om te selecteren wanneer de gewenste tijd wordt weergegeven.
3. Druk op  (start) om het aftellen te starten. Er klinkt een geluidssignaal wanneer het aftellen 00:00 bereikt.

# AANVULLENDE FUNCTIES

## INGREDIËNTEN AFWEGEN

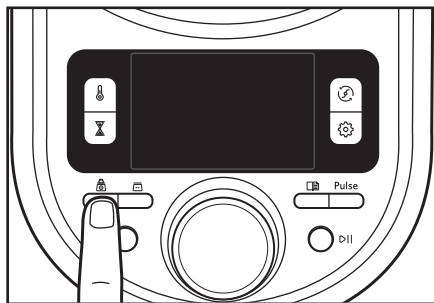

U kunt de functie  (gewicht) gebruiken om uw ingrediënten op elk gewenst moment tijdens de manuele kookmodus te wegen. Als u een geprogrammeerd recept gebruikt, krijgt u aanwijzingen om uw ingrediënten op het juiste moment te wegen.

1. Druk op . Gewicht wordt weergegeven als 0000.
2. Voeg te wegen ingrediënten toe aan de pot.
3. Om terug te keren naar het hoofdmenu of om meer ingrediënten te wegen, drukt u nogmaals op .



## GEbruik VAN DE TARREERFUNCTIE

Als u ingrediënten wilt wegen voordat u aan een recept begint en de pot niet vuil wilt maken, kunt u de functie  (tarreer) gebruiken om ingrediënten in een aparte doos te wegen.

1. Plaats de lege doos in de pot en druk op .
2. De doos wordt getarreerd en het gewicht wordt weergegeven als 0000.
3. Verwijder de doos en voeg de te wegen ingrediënten toe.
4. Plaats de doos met ingrediënten in de pot.
5. Zodra het gewicht is weergegeven, verwijdert u de doos en drukt u op  om terug te keren naar het hoofdmenu.

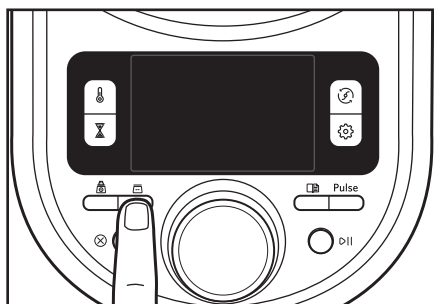

NEDERLANDS

## PULSE

Druk op Pulse om het gemonteerde hulpstuk op een hoge snelheid te bedienen. Laat los om te stoppen.

De timer telt op zolang u de Pulse-knop ingedrukt houdt.

**BELANGRIJK:** Om spatten of bovenmatig trillen te voorkomen, gebruikt u de Pulse-knop niet met de StirAssist-menger. Volg altijd de aanbevolen MAX snelheid, zoals aangegeven op het mes.

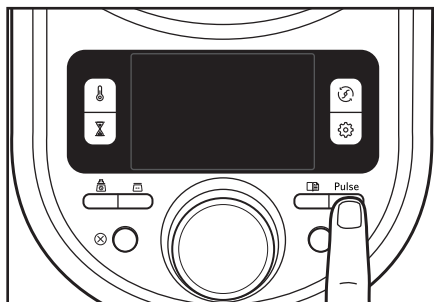

# DE STOOMBAKJES GEBRUIKEN

De Cookprocessor heeft twee verschillende soorten stoombakjes die bij het koken in bepaalde modi gebruikt kunnen worden.

## HET RONDE INWENDIGE STOOMBAKJE GEBRUIKEN

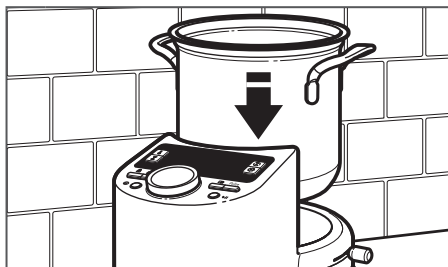

- 1** Plaats de pot op de basis en vergrendel hem. Als de pot niet vergrendeld is, verschijnt **KOM ONTGRENDELD** op het display.



- 2** Open het deksel van de pot en verwijder alle voedselverwerkingshulpstukken, indien gewenst.



- 3** Voeg ingrediënten of water toe aan de pot, zoals aangegeven in het recept.

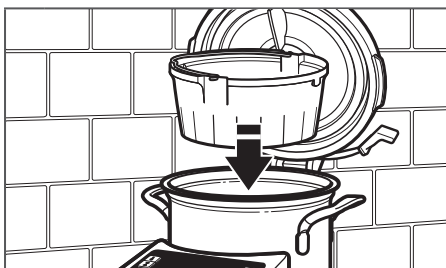

- 4** Plaats het inwendige stoombakje in de pot.

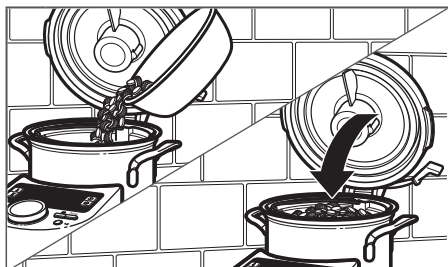

- 5** Plaats het product dat u wilt stomen in het bakje. Sluit het deksel en klik het vast. Vergrendel het deksel vervolgens. Zorg ervoor dat het maatbekertje op zijn plaats zit.

# DE STOOBAKJES GEBRUIKEN

## HET BOVENSTE EN/OF ONDERSTE STOOBAKJE GEBRUIKEN

Het bovenste en onderste stoombakje kunnen samen worden gebruikt. U kunt ook enkel het onderste stoombakje gebruiken, of samen met het inwendige stoombakje.

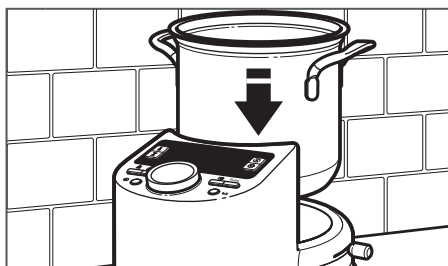

- 1** Plaats de pot op de basis en vergrendel hem. Als de pot niet vergrendeld is, verschijnt **KOM ONTGRENDELD** op het display.

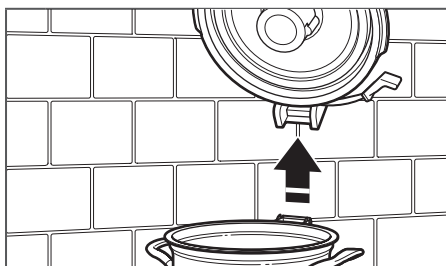

- 2** Open het deksel en maak het los van het scharnier om het te verwijderen.



- 3** Voeg ingrediënten of water toe aan de pot, zoals aangegeven in het recept.

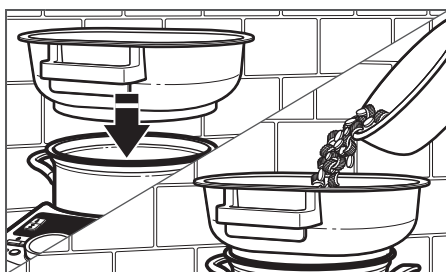

- 4** Plaats het te stomen voedsel in het onderste bakje en zet het dan op de pot.

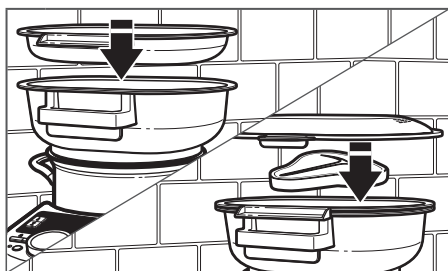

- 5** Stapel de onderste en bovenste stoombakjes op elkaar om twee verschillende producten tegelijkertijd te stomen. Breng het deksel van de stoomkoker aan nadat de ingrediënten zijn toegevoegd.

# GEBRUIK VAN ONDERDELEN VAN ACCESSOIRES/TOEBEHOREN

## MINIKOM EN MINI MULTIBLADE-MES

Gebruik de Minikom en het Mini MultiBlade-mes om kleinere hoeveelheden te verwerken.

1. Plaats de Minikom in de pot van de Cookprocessor, met de pijlen op de Minikom tegenover de pijlen op de pot van de Cookprocessor.
2. Plaats het Mini MultiBlade-mes erin.
3. Voeg voedsel toe dat verwerkt moet worden.
4. Sluit het deksel en klik het vast.
5. Vergrendel het deksel.

Gebruik de Minikom alleen voor het verwerken van voedsel. Gebruik de Minikom niet met kookcycli.

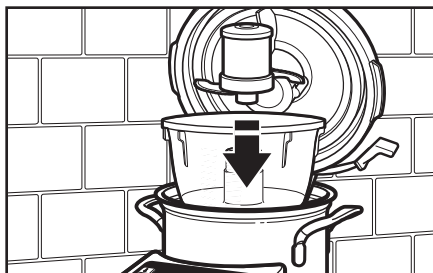

## DE MANUELE KOOKMODI GEBRUIKEN

### MET MANUELE INSTELLINGEN KOKEN

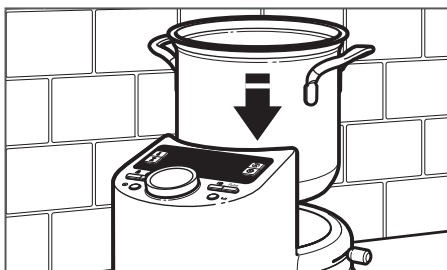

- 1 Plaats de pot op de basis en vergrendel hem.

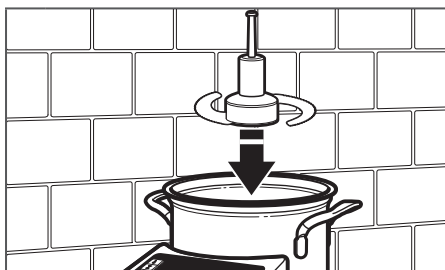

- 2 **OPTIONEEL:** Plaats het gewenste accessoire/toebehoren in de pot en schuif het op de aandrijvingsas.

# DE MANUELE KOOKMODI GEBRUIKEN



3

Voeg de ingrediënten voor de eerste stap van het koken toe. Zorg ervoor dat de inhoud de "max"-lijn niet overschrijdt.

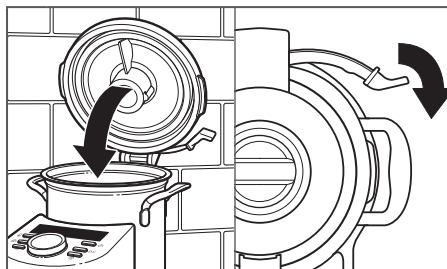

4

Sluit het deksel, klik het vast en vergrendel het. Als het deksel niet is vastgeklikt, verschijnt **DEKSEL ONTGRENDELD** op het display wanneer de snelheidshendel of de Pulse-knop is geactiveerd.

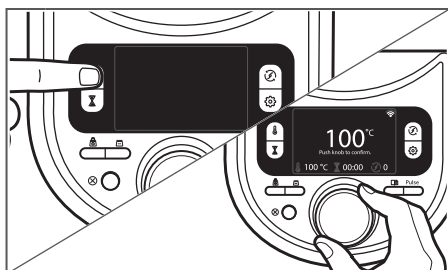

5

Druk op  (temperatuur) en draai aan de knop om de gewenste kooktemperatuur in te stellen.

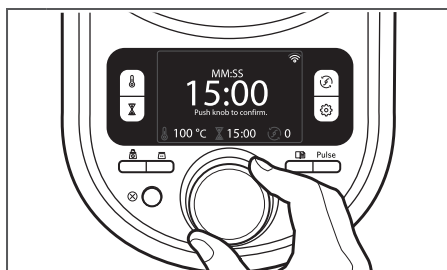

6

Eens de temperatuur is ingesteld, wordt de tijd weergegeven. Gebruik de knop om de gewenste kooktijd in te stellen.

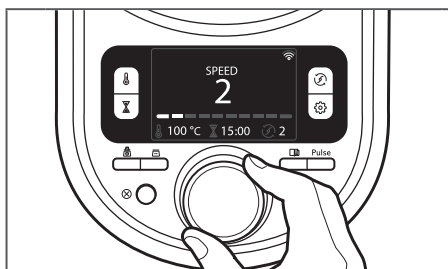

7

Eens de kooktijd is ingesteld, wordt u gevraagd de snelheid te selecteren. Gebruik de knop om de gewenste snelheid in te stellen.

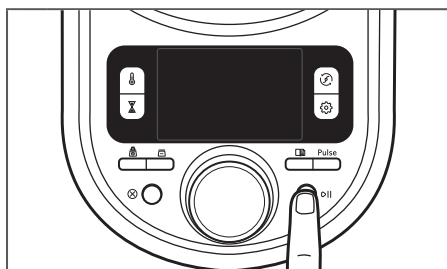

8

Druk op  (start). De temperatuur en tijd stoppen met knipperen en de tijd begint af te tellen. Voorverwarming verschijnt op het scherm tot de geselecteerde temperatuur bereikt is.

NEDERLANDS

# DE MANUELE KOOKMODI GEBRUIKEN

**OPMERKING:** Als de Cookprocessor op een hogere temperatuur staat wanneer een lagere temperatuur is geselecteerd, dan verschijnt **AFKOELING** op het display totdat de lagere temperatuur bereikt is.

**BELANGRIJK:** Om spatten te voorkomen, schakelt u altijd de motor uit voordat u het deksel losklikt en opent.

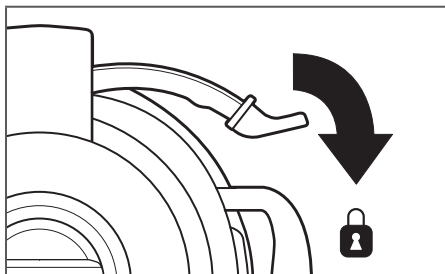
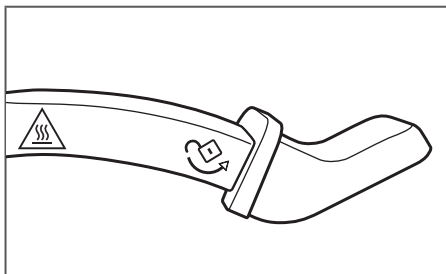

 **WAARSCHUWING!** Heet oppervlak tijdens het koken. Niet aanraken! Deksel, vergrendelingen en accessoires/toebehoren kunnen heet zijn. Gebruik ovenwanten of pannenlappen.

**BELANGRIJK:** Motor zal niet werken wanneer de vergrendeling ontgrendeld is.

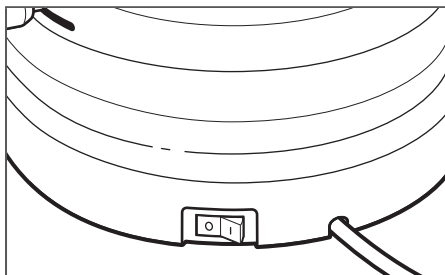
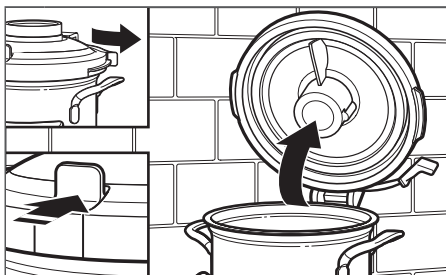

**9** Wanneer de timer 00:00 bereikt, klinkt er een geluidssignaal en zal de Cookprocessor zichzelf uitschakelen. Gebruik ovenwanten of pannenlappen, ontgrendel het deksel, klik het los en open het. Verwijder alle accessoires/toebehoren voordat u de pot uit de cookprocessor haalt en de maaltijd serveert.

**10** Zet de hoofdstroomschakelaar op **0** (UIT).

# ONDERHOUD EN REINIGING

## DE COOKPROCESSOR REINIGEN

De pot en het deksel zijn vaatwasbestendig maar het wordt toch aanbevolen ze met de hand te wassen.

Trek de stekker van de Cookprocessor uit het stopcontact voordat u het apparaat schoonmaakt.

- Laat de Cookprocessor en de accessoires/toebehoren afkoelen voordat u ze reinigt.

### Oppervlakken buitenkant:

- Gebruik geen schuurmiddelen of metalen schuursponsjes. Die kunnen krassen in het oppervlak veroorzaken.
- Veeg de buitenkant van de Cookprocessor af met een schone, vochtige doek en droog grondig af.

### Pot:

Om de pot te reinigen, veegt u de binnenkant eerst af met een zachte, in sop gedrenkte doek en daarna met een schone vochtige doek. Vul de pot met heet zeepsop en laat weken om aangekoekt voedsel te verwijderen voordat u hem reinigt.

- Schrob met een pasta van natriumbicarbonaat en water om ingebakken vlekken te verwijderen. Spoel en droog grondig af.

De pot is ook vaatwasbestendig.

Droog na het reinigen de pot grondig af met een zachte doek.

### Deksel en binnenafdichting deksel:

- Als u het deksel afwast in de vaatwasmachine of met de hand, verwijder dan eerst de binnenafdichting van het deksel door het onder de lipjes onderaan het deksel uit te trekken.
- Was de afdichting in de vaatwasser of in een warm sopje en droog af voordat u deze opnieuw bevestigt. Bevestig de afdichting opnieuw aan het deksel voordat u dat terugplaatst op de Cookprocessor.

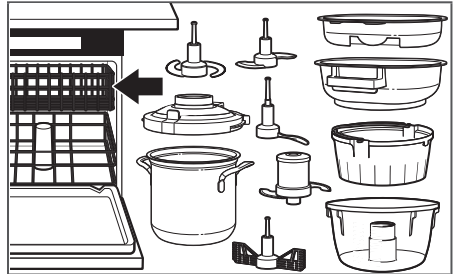

Alle accessoires/toebehoren en messen mogen afgewassen worden in de bovenste lade van de vaatwasmachine. Droog alle onderdelen goed na het afwassen. Gebruik een mild wasprogramma, zoals Normaal. Vermijd programma's met hoge temperaturen.

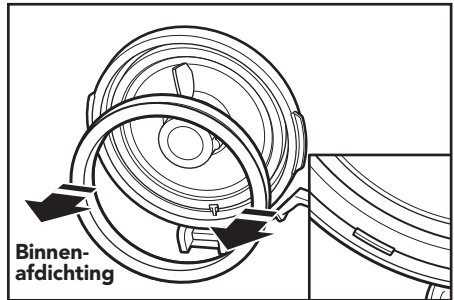



# ONDERHOUD EN REINIGING

## DE BINNENAFDICHTING VAN HET DEKSEL OPNIEUW BEVESTIGEN

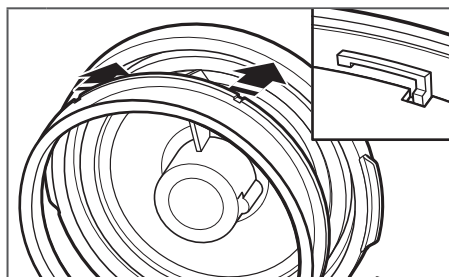

- 1** Bevestig de rand vooraan onder de lipjes, zoals afgebeeld.

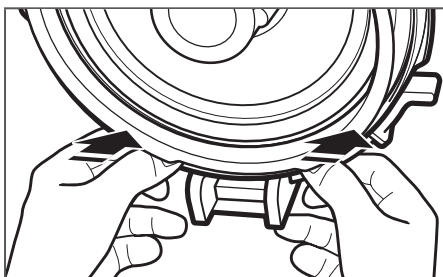

- 2** Begin van achteren en druk de afdichting op haar plaats.

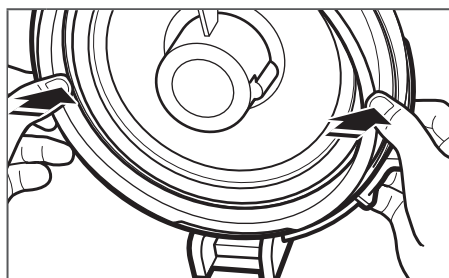

- 3** Werk dan rondom naar voren totdat de afdichting volledig op het deksel vastzit.

## ACCESSOIRES/TOEBEHOREN OPBERGEN

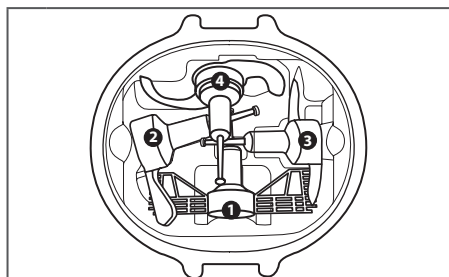

- 1** De Eierklopper (1), de StirAssist-menger (2), het Deegmes (3) en het MultiBlade-mes (4) passen zoals afgebeeld in de opbergdoos.

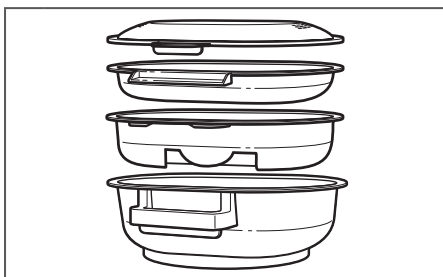

- 2** De opbergdoos past in de bovenste en onderste stoombakjes en het deksel van de stoomkoker.

# PROBLEEMOPLOSSING

## ⚠ WAARSCHUWING



### Gevaar voor elektrische schokken

In een geaard stopcontact steken.

Verwijder de randaarde niet.

Gebruik geen adapter.

Gebruik geen verlengsnoer.

Het niet opvolgen van deze instructies kan de dood, brand of elektrische schokken tot gevolg hebben.

### Cookprocessor gaat niet aan en het display licht niet op:

- Is de Cookprocessor aangesloten op een geaard stopcontact?
- Is de zekering in de voeding van de Cookprocessor in orde? Hebt u een zekeringenkast, controleer dan of er voeding is. Trek de stekker van de Cookprocessor uit het stopcontact en steek hem er dan weer in.

### Berichten display:

- **Op het display verschijnt KOM ONTGRENDELD (met een alarmsignaal):**  
Pot is ontgrendeld, wanneer u Start of Pulse probeert te selecteren, of terwijl de Cookprocessor draait. Zorg ervoor dat de pot vergrendeld is.
- **Op het display verschijnt DEKSEL ONTGRENDELD (met een alarmsignaal):**  
Het deksel is niet op de pot vastgeklikt, terwijl de Cookprocessor draait op een snelheid hoger dan nul, en u probeert Start of Pulse te selecteren of de snelheid te verhogen. Zorg ervoor dat het deksel vergrendeld is.

- **Op het display verschijnt AFKOELING:**  
Het apparaat koelt af wanneer u een lagere temperatuur dan de huidige kooktemperatuur selecteert.
- **Het deksel sluit niet:**  
Zorg ervoor dat de afdichting aan de binnenkant van het deksel correct is geïnstalleerd.

### Foutmeldingen:

- **De motor schakelt uit tijdens de verwerking en er verschijnt Fout 1 op het display:**  
De motor is overbelast. Verminder het aantal ingrediënten en schakel het apparaat uit zodat de motor enkele minuten kan afkoelen.
- **De motor en/of het verwarmings-element gaat niet aan en er verschijnt Fout 2 op het display:**  
Schakel de Cookprocessor uit en trek de stekker uit het stopcontact. Neem contact op met de dienst-na-verkoop/after sales service.
- **De motor schakelt zichzelf uit voordat het einde van de cyclus bereikt is en er verschijnt Fout 3 op het display:**  
Er is een defect in het apparaat. Schakel de Cookprocessor uit en trek de stekker uit het stopcontact. Neem contact op met de dienst-na-verkoop/after sales service.
- **Cookprocessor stopt met draaien en er verschijnt Fout 4 op het display:**  
De energiestroom naar de Cookprocessor werd onderbroken. Zorg ervoor dat het voedsel volledig gekookt is als een kookcyclus onderbroken werd en dat het een inwendige minimumtemperatuur van 74 °C bereikt heeft.
- **Op het display verschijnt NIET VERBONDEN MET ROUTER:**  
Controleer of de router aan staat en werkt met andere computers of apparaten in het huis (toegang tot internet). Als de router aanstaat en werkt, verbindt u de Cookprocessor opnieuw (zie het onderdeel "Uw Cookprocessor verbinden").

**Als het probleem niet kan worden opgelost:**  
raadpleeg het hoofdstuk "Garantie en service". Retourneer de Cookprocessor niet naar de winkel - de verkoper biedt geen onderhoudsservice.

# GARANTIE EN SERVICE

## GARANTIE OP DE KITCHENAID COOKPROCESSOR

Duur van de garantie:	Wat KitchenAid wel vergoedt:	Wat KitchenAid niet vergoedt:
Europa, het Midden-Oosten en Afrika: Voor model 5KCF0105: Drie jaar volledige garantie vanaf de aankoopdatum.	Het vervangen van onderdelen en arbeidsloon voor het repareren van defecten ten gevolge van materiaal- of constructiefouten. Deze herstellingen moeten uitgevoerd worden door een erkende dienst-na-verkoop/after sales service van KitchenAid.	A. Reparaties wanneer de Cookprocessor gebruikt werd voor andere toepassingen dan de normale voedingswarenbereidingen. B. Schade als gevolg van een ongeval, wijzigingen, ruwe behandeling, verkeerd gebruik of installatie/werking die niet in overeenstemming is met de lokale elektrische voorschriften.

**KITCHENAID AANVAARDT GEEN ENKELE VERANTWOORDELIJKHEID VOOR INDIRECTE SCHADE.**

## KLANTENCONTACT

Indien u nog vragen hebt of de dichtsbijzijnde KitchenAid geautoriseerde dienst-na-verkoop/after sales service zoekt, kunt u onderstaande contactpersonen raadplegen.

**OPMERKING:** Alle reparaties moeten in het land van aankoop worden uitgevoerd door een geautoriseerde dienst-na-verkoop/after sales service van KitchenAid.

Algemeen gratis oproepnummer:  00800 3810 4026

Bezoek onze website voor meer informatie:  
[www.kitchenaid.eu](http://www.kitchenaid.eu)

Deze instructies zijn ook beschikbaar op de website: [www.kitchenaid.eu](http://www.kitchenaid.eu)

# **KitchenAid**

©2017 All rights reserved.  
Specifications subject to change without notice.