

# Fakir

## Starky | HSA 222

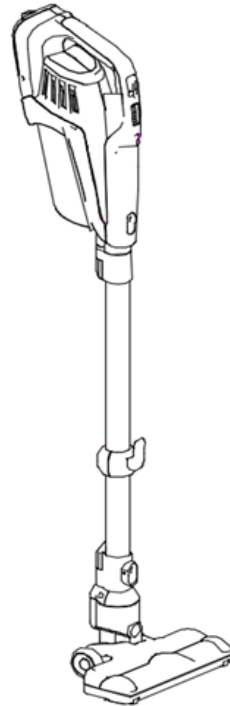

### **Bedienungsanleitung**

**DE** Akku Hand- und  
Stielstaubsauger  
(Seite 1 - 24)

### **User manual**

**EN** Rechargeable handheld and  
upright vacuum cleaner  
(Page 25 - 47)

## Inhaltsverzeichnis

<b>Allgemeines</b>	
Informationen zur Bedienungsanleitung .....	3
Haftung .....	3
Hinweise in der Bedienungsanleitung .....	3
<b>Sicherheit</b>	
CE-Konformitätserklärung .....	4
Bestimmungsgemäße Verwendung .....	4
Bestimmungswidrige Verwendung .....	4
WARNUNG! Kinder .....	5
Achtung! Elektrischer Strom .....	8
Im Gefahrenfall .....	8
Versand .....	9
Bei einem Defekt .....	9
<b>Überblick</b>	
Lieferumfang .....	10
Technische Daten .....	11
<b>Montage</b>	
Auspacken .....	12
Montieren .....	12
Laden des Akkus .....	13
<b>Bedienung</b>	
Bedienung .....	14
Zubehör .....	15
Parken des Gerätes .....	15
<b>Reinigung und Wartung</b>	
Reinigen .....	16
Staubbehälter leeren und reinigen .....	16
<b>Hilfe bei Störungen</b> .....	17
<b>Entsorgung</b> .....	19
<b>Garantie</b> .....	20
<b>Notizen</b> .....	21

## Informationen zur Bedienungsanleitung

Vielen Dank,

Vielen Dank, dass Sie sich für den Akku Hand- und Stielstaubsauger **Starky HSA 222** entschieden haben. Er wurden entwickelt und hergestellt, um Ihnen über viele Jahre einen störungsfreien Betrieb zu leisten.

Diese Bedienungsanleitung soll Ihnen den sicheren und bestmöglichen Umgang mit dem Gerät ermöglichen.

Lesen Sie diese Bedienungsanleitung vor der ersten Benutzung des Gerätes sorgfältig durch. Bewahren Sie die Bedienungsanleitung dauerhaft auf. Falls Sie das Gerät an Dritte weiter geben, geben Sie auch die Bedienungsanleitung mit.

Für Schäden, die aufgrund der Nichtbeachtung der Bedienungsanleitung entstehen, übernehmen wir keine Haftung.

## Haftung

Wird das Gerät zweckentfremdet, unsachgemäß bedient oder nicht fachgerecht repariert und gewartet, kann keine Haftung für eventuelle Schäden übernommen werden.

## Hinweise in der Bedienungsanleitung



### **WARNUNG!**

Kennzeichnet Hinweise, bei deren Nichtbeachtung die Gefahr der Verletzung oder des Todes besteht.



### **ACHTUNG!**

Kennzeichnet Hinweise auf Gefahren, die Beschädigungen des Gerätes zur Folge haben können.



### **HINWEIS!**

Hebt Tipps und andere nützliche Informationen in der Bedienungsanleitung hervor.

**CE-Konformitäts-  
erklärung**

Dieses Gerät erfüllt die Anforderungen des Produktsicherheitsgesetzes - ProdSG -, sowie die EU-Richtlinien 2014/30/EU "Elektromagnetische Verträglichkeit", 2014/35/EU "Niederspannungsrichtlinie", 2001/95/EG „Allgemeine Produktsicherheitsrichtlinie“, 2011/65/EU „RoHS-Richtlinie“ und 2009/125/EG „Ökodesign-Richtlinie“.

Das Gerät trägt auf dem Typenschild die CE-Kennzeichnung.  
Fakir behält sich Konstruktions- und Ausstattungsänderungen vor.

**Bestimmungsgemäße  
Verwendung**

Das Gerät darf nur im Haushalt eingesetzt werden.

Das Gerät ist für eine gewerbliche Nutzung nicht geeignet.

Das Gerät ist ausschließlich zur Trocken-Reinigung im Innenbereich von Gebäuden bestimmt. Es darf ausschließlich zum Trockenreinigen von Hart- und Textilböden, Teppichen, Polstermöbeln, Matratzen, Möbeln, Heizkörpern und Gardinen verwendet werden.

Vor Inbetriebnahme prüfen, ob alle Filter richtig eingesetzt sind. Das Gerät darf nicht ohne Filter benutzt werden.

Nur Original-Fakir-Filter und Fakir-Zubehörteile verwenden.

Jede weitere Verwendung gilt als nicht bestimmungsgemäß und ist untersagt.

**Bestimmungswidrige  
Verwendung**

Die hier aufgeführten Fälle nicht bestimmungsgemäßer Verwendung können zu Fehlfunktionen, Beschädigung des Gerätes oder Verletzungen führen:

**WARNUNG! Kinder**

- Diese Geräte können von **Kindern** ab 8 Jahren und darüber und von Personen mit verringerten physischen, sensorischen oder mentalen Fähigkeiten oder Mangel an Erfahrung und/oder Wissen benutzt werden, wenn sie beaufsichtigt werden oder bezüglich des sicheren Gebrauchs des Gerätes unterwiesen wurden und die daraus resultierenden Gefahren verstanden haben.
- **Kinder** dürfen nicht mit dem Gerät spielen.
- Reinigung und **Benutzer-Wartung** dürfen nicht durch **Kinder** ohne Beaufsichtigung durchgeführt werden.
- Halten Sie Verpackungsfolien von **Kindern** fern – Erstickungsgefahr!

**WARNUNG! Kinder**

- **Kinder** jünger als 3 Jahre sind fernzuhalten, es sei denn, sie werden ständig überwacht.
- Dieses Gerät ist nicht dafür bestimmt, durch Personen (einschließlich **Kinder**) mit eingeschränkten physischen, sensorischen oder geistigen Fähigkeiten oder mangels Erfahrung und / oder mangels Wissen benutzt zu werden, es sei denn, sie werden durch eine für ihre Sicherheit zuständige Person beaufsichtigt oder erhalten von ihr Anweisungen, wie das Gerät zu benutzen ist.
- Kinder sollen beaufsichtigt werden, um sicherzustellen, dass sie nicht mit dem Gerät spielen.
- Bei Verpackungsfolien besteht Erstickungsgefahr. Sie dürfen nicht zum Spielen verwendet werden.

- **Kinder** ab 3 Jahren und jünger als 8 Jahre dürfen das Gerät nur ein- und ausschalten, wenn sie beaufsichtigt werden oder bezüglich des sicheren Gebrauchs des Gerätes unterwiesen wurden und die daraus resultierenden Gefahren verstanden haben, vorausgesetzt, dass das Gerät in seiner normalen Gebrauchslage platziert oder installiert ist.
- **Kindern** ab 3 Jahren und jünger als 8 Jahre dürfen nicht den Stecker in die Steckdose stecken, das Gerät nicht regulieren, das Gerät nicht reinigen und/oder nicht die **Wartung durch den Benutzer** durchführen.
- Das Gerät darf ohne Aufsicht nicht benutzt werden.

**WARNUNG! Verletzungsgefahr durch Einsaugen.**

- Niemals Kleidungsstücke, Haare, Augen, Finger oder andere Körperteile einsaugen.
- Dieses Gerät ist nur zur Trockenanwendung bestimmt.
- Dieses Gerät ist nur für den Gebrauch und Aufbewahrung in Innenräumen bestimmt.
- Düsen und Rohr-Enden dürfen niemals in die Nähe von Augen und Ohren gelangen.
- Menschen oder Tiere dürfen mit dem Gerät nicht abgesaugt werden. Der Hersteller haftet nicht für evt. Schäden, die durch nicht bestimmungsgemäßen Gebrauch oder falsche Bedienung verursacht werden.

**WARNUNG!**

Dieses Gerät ist nicht für die Aufnahme von gesundheitsgefährdendem Staub geeignet, wie z.B. Toner für Laserdrucker oder Kopierer.

**WARNUNG! Brand- und Explosionsgefahr!**

- Saugen Sie niemals glühende Asche oder brennende Gegenstände, wie z.B. Zigaretten oder Streichhölzer.
- Verwenden Sie das Gerät niemals in der Nähe von explosiven oder leichtentzündlichen Stoffen.
- Saugen Sie niemals Lösungsmittel, explosive Gase oder Flüssigkeiten.

**WARNUNG! Kurzschlussgefahr.**

Saugen Sie niemals Wasser und andere Flüssigkeiten, wie z.B. feuchte Teppich-Reinigungsmittel.

**WARNUNG! Zerstörung der Filter.**

Saugen Sie niemals spitze Gegenstände, wie Glassplitter, Nägel, etc. Auch abbindende Stoffe, wie Gips oder Zement können Filter unbrauchbar machen.

**WARNUNG! Gefahr durch Überhitzung.**

Die Öffnungen des Gerätes immer frei lassen.

**WARNUNG! Schäden durch Schmutz und Regen!**

Nutzen oder lagern Sie das Gerät niemals im Freien

**Achtung! Elektrischer Strom**

- Eine falsche Spannung kann das Gerät zerstören. Betreiben Sie das Gerät nur, wenn die auf dem Typenschild angegebene Spannung mit der Spannung in Ihrem Haushalt übereinstimmt.
- Die Steckdose muss über einen 16 A-Sicherungsautomaten abgesichert sein.
- Verwenden Sie nur Verlängerungskabel, die für die Leistungsaufnahme des Gerätes ausgelegt sind.

**WARNUNG! Stromschlaggefahr!**

- Fassen Sie den Stecker nie mit nassen Händen an.
- Ziehen Sie den Netzstecker nie am Kabel, sondern immer direkt am Stecker aus der Steckdose.
- Das Netzkabel darf nicht geknickt, eingeklemmt, über scharfe Kanten gezogen oder überfahren werden und nicht mit Hitzequellen in Berührung kommen.
- Wenn das Netzkabel dieses Gerätes beschädigt wird, muss es durch den Hersteller oder seinen Kundendienst oder eine ähnlich qualifizierte Person ersetzt werden, um Gefährdungen zu vermeiden.
- Nehmen Sie das Gerät nicht in Betrieb, wenn das Gehäuse erkennbare Schäden aufweist, der Verdacht auf einen Defekt (z.B. nach einem Sturz) besteht oder das Netzkabel defekt ist.
- Verwenden Sie keine beschädigten Verlängerungskabel.

**WARNUNG! Im Gefahrenfall.**

Ziehen Sie im Gefahrenfall und bei Unfällen sofort den Stecker aus der Steckdose.



## Versand

Versenden Sie das Gerät in der Originalverpackung oder einer ähnlich gut ausgepolsterten Verpackung, damit es keinen Schaden nimmt.

## Bei einem Defekt



### **WARNUNG!**

Betreiben Sie niemals ein defektes Gerät oder ein Gerät mit einem defekten Netzkabel. Es besteht die Gefahr eines elektrischen Schlags.

Bevor Sie sich an unseren Kundendienst wenden, prüfen Sie, ob Sie den Fehler selbst beseitigen können.



### **Hinweis!**

Wenn Sie einen Fehler nicht selbst beseitigen können oder im Falle einer geplanten Rücksendung, wenden Sie sich bitte im voraus an unsere Servicehotline:

#### **Service-Hotline**

**01805 325474**

14 Cent / Minute

aus dem Festnetz der deutschen Telekom

Vor dem Anruf unbedingt Artikel-Nr. und Geräte/Modell Bezeichnung bereit halten. Diese Angaben finden Sie auf dem Typenschild des Gerätes.



### **WARNUNG!**

Reparaturen und Wartungen dürfen nur von Fachkräften (z.B. Fakir Kundendienst) durchgeführt werden. Dabei dürfen nur Original Fakir Ersatzteile eingesetzt werden. Nicht fachgerecht reparierte und gewartete Geräte stellen eine Gefahr für den Benutzer dar.

## Lieferumfang

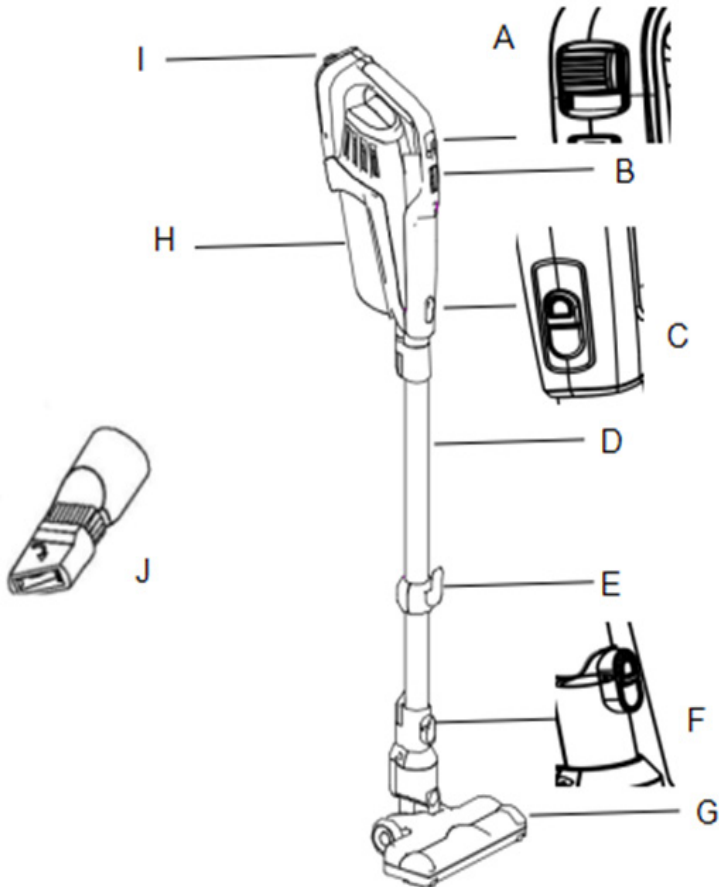

- A. Ein/Aus Schalter
- B. Batterie Anzeige
- C. Rohr Entriegelungstaste
- D. Rohr
- E. Haken

- F. Düse Entriegelungstaste
- G. Elektrosaugbürste
- H. Staubbehälter
- I. Ladeanschluss
- J. Saugdüse

## Technische Daten

Model	Starky HSA 222
Art.-Nr.:	30 94 003
Akku	Li-Ion 22,2V
Ladezeit	4-5 h
Saugstufen	2
Motor	100 W
Unterdruck	6 kPa
Staub Kapazität	0,3 l
Laufzeit hohe/niedrige Leistung	ca. 50 / 25 min
Maße HxBxT	108 x 19,4 x 26,5 cm
Gewicht	2,2 kg
Geräuschpegel	80 dB

## Auspacken

Packen Sie das Gerät aus und überprüfen Sie den Inhalt der Verpackung auf Vollständigkeit (siehe Lieferumfang).

Sollten Sie einen Transportschaden bemerken, wenden Sie sich umgehend an Ihren Händler.

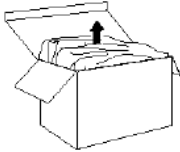

### Hinweis!

Bewahren Sie die Verpackung zur Aufbewahrung und für spätere Transporte auf (z.B. für Umzüge, Service).

### Warnung!

Verwenden Sie niemals ein defektes Gerät.

## Montieren



Bild 6

- **Verbinden von Rohr mit Elektroaugbürste**  
Verbinden Sie das Aluminiumrohr mit der Elektroaugbürste. Ein Klickgeräusch signalisiert die korrekte Verbindung. (Bild 6)



Bild 7

- **Verbinden von Rohr mit Handsauger**  
Verbinden Sie das Aluminiumrohr mit dem Handsauger. Ein Klickgeräusch signalisiert die korrekte Verbindung. (Bild 7)

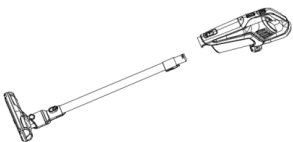

Bild 8

- **Verbinden von Elektroaugbürste mit Handsauger**  
Verbinden Sie die Elektroaugbürste mit dem Handsauger. Ein Klickgeräusch signalisiert die korrekte Verbindung. (Bild 8)



Bild 9

- **Verbinden von Rohr mit Saugdüse**  
Verbinden Sie die Saugdüse mit dem Aluminiumrohr. Drehen Sie dabei die Saugdüse leicht bis diese fest sitzt und nicht herausfallen kann. (Bild 9)



Bild 10

## Laden des Akkus

### Hinweise zum Laden des Akkus

#### **! ACHTUNG!**

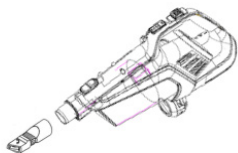
Bevor Sie das Gerät zum ersten Mal benutzen, muss der Akku 5 Stunden lang aufgeladen werden. Vor dem ersten Ladevorgang sollte der Akku vollständig entladen sein. Überprüfen Sie dies durch Einschalten des Geräts (siehe Kapitel „Bedienung“ im Inhaltsverzeichnis). Lassen Sie das Gerät so lange eingeschaltet, bis der Motor nur noch sehr langsam dreht.

#### **! ACHTUNG!**

Der Akku wird nur aufgeladen, wenn der Akkusauger ausgeschaltet ist.

#### **! ACHTUNG!**

Laden Sie das Gerät nur auf, wenn der Akku abgekühlt ist..

Entfernen Sie das Gerät von der Ladestation, wenn alle LED zu gleichen zeit blinken. Lassen Sie das Gerät abkühlen bevor sie es wieder zum Laden anstecken.



Bild 21

1. Wenn die vier grünen LEDs aus sind, muss der Sauger geladen werden. Ist auch die rote LED aus, geht der Sauger nicht an.
2. Verbinden Sie die Leitung des Ladegerätes mit dem Ladeanschluss und stecken Sie es danach in die Steckdose.
3. Wenn der Akku lädt, blinkt die entsprechende grüne LED. Jede LED symbolisiert etwa 25% Batteriefülle. Leuchten alle vier grünen LEDs ist der Akku zu 100% geladen.
4. Ist der Akku vollständig geladen, entfernen sie das Ladegerät vom Gerät und stecken Sie es aus der Steckdose. (Bild. 21).

## Bedienung

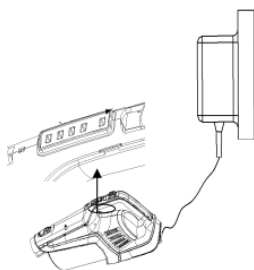

Bild.14

- Verbinden sie den Handsauger mit dem Aluminiumrohr und der Elektroaugbürste. (Bild 14)

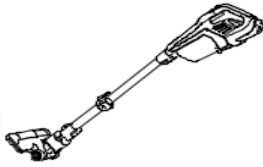

Bild.15

- Verbinden Sie den Handsauger mit der Elektroaugbürste direkt. (Bild 15)

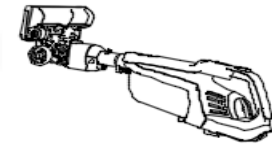

Bild16

- Verbinden Sie den Handsauger mit der Saugdüse. (Bild 16)



Bild.17

- verbinden Sie den Handsauger mit Aluminiumrohr und Saugdüse (Bild 17)

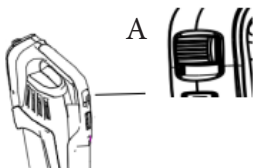

- Ein/Aus Schalter **[A]** mit zwei Leistungsstufen.
  - Stufe 0 : Aus
  - Stufe 1 : niedrige Leistung
  - Stufe 2 : hohe Leistung

## Zubehör



Bild 18



Bild 19

- Die Saugdüse kann zum reinigen von Ecken und Ritzen verwendet werden oder zum Reinigen von Heizkörpern. (Bild 18)
- Die Kombinierte Bürste kann zum reinigen von Möbeln, Gardinen oder von Kleidung verwendet werden. (Bild 19)

## Parken des Gerätes

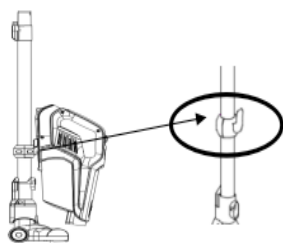

Fig.20

Wenn Sie den Sauger nicht verwenden, stellen Sie die Elektroaugdüse flach auf den Boden, lösen den Handsauger vom Rohr und hängen diesen an den Haken am Aluminiumrohr. (Bild 20)

**!** **Warnung!**

Stellen Sie das Gerät nicht in die Nähe von Wärmequellen, wie z.B. Heizungen oder direktem Sonnenlicht. Hohe Temperaturen können das Gerät beschädigen.

## Reinigen

**Warnung!**

Schalten Sie den Bodenstaubsauger aus und ziehen Sie den Netzstecker sowie entfernen Sie die Leitung des Ladegerätes, bevor Sie mit Reinigung und Wartung beginnen. .

**Achtung!**

Verwenden Sie keine Reinigungsmittel, Scheuermittel oder Alkohol. Diese würden das Gehäuse beschädigen.

Reinigen Sie das Gerät nur trocken oder mit einem feuchten Tuch.

Auch den Filterraum können Sie nach Bedarf mit einem feuchten Tuch reinigen.

## Staubbehälter leeren



Bild 11



Bild 12

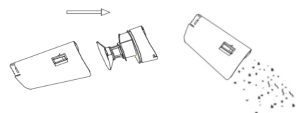

Bild 13

**Hinweis!**

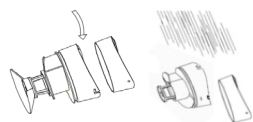
Achten Sie immer darauf, dass alle Filter eingesetzt sind, bevor Sie den Sauger benutzen.

1. Drücken Sie die Entriegelungstaste am Staubbehälter nach unten um den Staubbehälter zu entfernen.
2. Ziehen Sie den Filtereinsatz aus dem Staubbehälter. Nun können Sie den Staubbehälter entleeren. (Bild 11)
3. Drehen Sie den Filtereinsatz heraus. Jetzt können Sie den HEPA Filter entnehmen. (Bild 12)
4. Reinigen oder waschen Sie den Filter, bei Bedarf tauschen Sie ihn aus. Bauen Sie nun alles in umgekehrter Reihenfolge wieder zusammen. Bauen Sie nur einen trockenen Filter ein! (Bild 12)
5. Öffnen Sie mit einer Münze die Bodenplatte der Elektroaugbürste an der Verschraubung. Nehmen Sie die Bürstenwalze heraus und reinigen Sie diese (Nicht waschen!). (Bild 13)

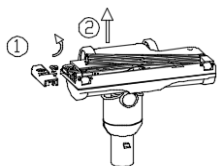

Sehr geehrte Kundin, sehr geehrter Kunde,  
unsere Produkte unterliegen einer strengen Qualitätskontrolle.  
Sollte dieses Gerät trotzdem nicht einwandfrei funktionieren,  
bedauern wir dies sehr. Bevor Sie sich an unseren  
Kundendienst wenden, prüfen Sie, ob Sie den Fehler selbst  
beseitigen können.



### Warnung!

Schalten Sie das Gerät aus und ziehen Sie den Netzstecker, bevor Sie nach der Abkühlphase mit der Fehlersuche beginnen. So verhindern Sie, dass das Gerät versehentlich eingeschaltet wird.



### Hinweis!

Wenn Sie einen Fehler nicht selbst beseitigen können oder im Falle einer geplanten Rücksendung, wenden Sie sich bitte im Voraus an unsere Servicehotline:

**Service-Hotline**

**01805 325474**

14 Cent / Minute

aus dem Festnetz der deutschen Telekom

### Vor dem Anruf unbedingt

**Geräte / Modellbezeichnung** mit 7-stelliger **Art.-Nr.**

z.B. **62 58 006** und Fertigungsdatum **2016-05**

(Diese Angaben finden Sie auf dem Typenschild des Gerätes.)

**oder** die 7-stellige **Ersatzteil-Nummer** bereit halten.



### Achtung!

Reparaturen und Wartungen dürfen nur von Fachkräften (z.B. Fakir-Kundendienst) ausgeführt werden. Dabei dürfen nur Original-Fakir-Ersatzteile verwendet werden. Nicht fachgerecht reparierte und gewartete Geräte stellen eine Gefahr für den Benutzer dar.

Fehler	Mögliche Ursache	Abhilfe
Gerät läuft nicht oder Lädt nicht.	Batterie ist leer.	Batterie laden.
	Gerät ist aus.	Gerät einschalten.
	Gerät lädt nicht.	Steckdose führt keinen Strom. Netzteil defekt.
Gerät nimmt keinen Schmutz auf.	Staubbehälter ist überfüllt.	Staubbehälter leeren.
	Filter ist verschmutzt.	Den entsprechenden Filter reinigen, bzw. wechseln.
	Düse, Rohr sind verstopft.	Entfernen Sie die Verstopfung. Benutzen Sie dazu falls erforderlich einen langen Holzstab (z.B. Besenstiel).
	Eingestellte Saugleistung ist dem Bodenbelag nicht angemessen.	Passen Sie die Saugleistung an den Bodenbelag an.
Gerät läuft ungewöhnlich laut.	Eingesaugte Partikel versperren den Luftweg.	Entfernen Sie die Partikel. Benutzen Sie dazu falls erforderlich einen langen Holzstab (z.B. Besenstiel).

Wenn das Gebrauchsende des Gerätes erreicht ist, insbesondere wenn Funktionsstörungen auftreten, machen Sie das ausgediente Gerät unbrauchbar, indem Sie den Netzstecker aus der Steckdose ziehen und das Stromkabel durchtrennen.



Entsorgen Sie das Gerät entsprechend der in Ihrem Land geltenden Umweltvorschriften. Die Verpackung des Gerätes besteht aus recyclingfähigen Materialien. Geben Sie diese sortenrein in die dafür vorgesehenen Sammelbehälter, damit sie der Wiederverwertung zugeführt werden können.



Ausgediente elektrische und elektronische Geräte enthalten schädliche Stoffe, die aber vorher für Funktion und Sicherheit der Geräte notwendig gewesen sind.

Geben Sie das ausgediente Gerät auf keinen Fall in den Restmüll!

Im Restmüll oder bei falschem Umgang mit ihnen sind diese Stoffe für die menschliche Gesundheit und die Umwelt schädlich.

Ausgediente elektrische und elektronische Geräte enthalten oft noch wertvolle Materialien.

Elektrische Abfälle dürfen nicht zusammen mit Haushaltsabfällen entsorgt werden. Geben Sie das ausgediente Gerät bei einer zentralen Sammelstelle ab.

Nutzen Sie die in Ihrem Wohnort eingerichtete Sammelstelle zur Rückgabe und Verwertung von elektrischen und elektronischen Altgeräten. Wenden Sie sich für Ratschläge zum Recycling an Ihre Kommunalbehörde oder Ihren Händler.

Sie können die benutzen Filter und Filterbeutel mit Ihrem Hausmüll entsorgen.

Dieses Gerät entspricht der WEEE Directive 2012/19/EU

**Für dieses Gerät leisten wir Garantie gemäß nachstehenden Bedingungen:**

1. Der Käufer / die Käuferin hat seinen / ihren allgemeinen Wohnsitz / Firmensitz in der EU und das Gerät ist bei einem Fachhändler mit Sitz in Deutschland gekauft worden.
2. Wir verpflichten uns, das Gerät bei für Sie kostenfreier Einsendung an uns kostenlos in Stand zu setzen, wenn es infolge Material- oder Montagefehler innerhalb von 24 Monaten (bei gewerblicher Nutzung sowie bei Verwendung zu selbständig beruflichen Zwecken innerhalb von 12 Monaten) schadhaft / mangelhaft und uns innerhalb der Garantiefrist gemeldet wurde.  
Voraussetzung für unsere Garantiepflicht ist stets eine sachgemäße Behandlung des Gerätes. Die Garantiefristen beginnen mit dem Kaufdatum.
3. Teile, die einer natürlichen Abnutzung unterliegen (z.B. Antriebsriemen, Akkus, Batterien, Bürsten, Filter), fallen nicht unter die Garantie
4. Der Garantieanspruch erlischt, wenn Eingriffe oder Reparaturen von Personen vorgenommen werden, die hierzu von uns nicht autorisiert sind. Ferner dürfen weder fremde Ersatz- oder Zubehörteile eingebaut werden.
5. Die Garantieleistung besteht vorzugsweise in der Instandsetzung bzw. im Austausch der defekten Teile. Reparaturen am Aufstellungsort können nur für stationär betriebene Großgeräte verlangt werden. Zum Nachweis der Garantieansprüche ist die Rechnung oder Kassenquittung des Händlers mit Kaufdatum beizufügen.
6. Sofern eine Reparatur erfolglos war und der Schaden bzw. Mangel auch nach einer Nachbesserung nicht beseitigt werden kann, wird das Gerät durch ein gleichwertiges ersetzt. Ist weder eine Reparatur noch ein Ersatz möglich, besteht das Recht auf Rückgabe des Gerätes und Erstattung des Kaufpreises. Im Falle eines Umtauschs oder Erstattung des Kaufpreises kann für die Zeit des Gebrauchs ein Nutzungsentgelt geltend gemacht werden.
7. Garantieleistungen bewirken keine Verlängerung der Garantiefrist und setzen auch keine neue Garantiefrist in Gang. Die Garantiefrist für eingebaute Ersatzteile endet mit der Garantiefrist für das ganze Gerät.
8. Die vertraglichen bzw. gesetzlichen Regelungen zur Mangelbeseitigung bleiben von den Garantiebestimmungen unberührt.

**Gültig ab 1. Juni 2014**







## **Fakir Hausgeräte GmbH**

Industriestraße 6

D-71665 Vaihingen / Enz

Postfach 1480

D-71657 Vaihingen / Enz

Tel.: +49 7042 / 912-0

Fax: +49 7042 / 912-360

[www.fakir.de](http://www.fakir.de)

[info@fakir.de](mailto:info@fakir.de)



© 2017 Fakir Hausgeräte GmbH

Änderungen vorbehalten

Subject to revision

30 94 994 - 9711 de



# Fakir

## Starky | HSA 222

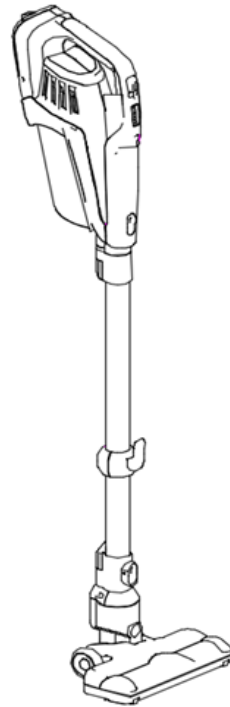

### **User manual**

**EN**

Rechargeable handheld and upright vacuum cleaner

## Table of Contents

<b>General</b>	
General.....	26
Information on the manual.....	26
Liability.....	26
Notices in the user manual.....	26
<b>Safety Warnings</b>	
CE Declaration of Conformity.....	27
Intended Use.....	27
Using against instructions.....	27
WARNING! Children.....	28
Attention! Electrical current.....	31
Transferring.....	32
In case of failure.....	32
<b>Overview</b>	
Scope of delivery.....	33
Technical information.....	34
<b>Assembly</b>	
Unpacking.....	35
Assembly.....	35
Charging the battery.....	36
<b>Operation</b>	
Operation.....	37
Accessory.....	37
How to store.....	38
<b>Cleaning and Maintenance</b>	
Cleaning.....	39
<b>Troubleshooting</b> .....	40
<b>Recycling</b> .....	42
<b>Warranty</b> .....	43
<b>Notes</b> .....	44

**Information on the manual**

Thank you for purchasing the **Starky HSA** rechargeable vacuum cleaners. It was designed and constructed for many years of trouble-free operation.

**Liability**

This user manual is intended to ensure safe and proper handling and operation of the appliance. Read this user manual carefully before using the appliance for the first time. Keep the user manual in a safe place. Include this user manual when passing the appliance on to another user.

We will accept no liability for damages resulting from failure to comply with the user manual.

We cannot assume any liability in case the appliance is used for other purposes than its intended use or handled, repaired or serviced improperly.

**Notices in the user manual****WARNING!**

Indicates notices which, if ignored, can result in risk of injury or death.

**CAUTION!**

Indicates notices of risks that can result in damage to the appliance.

**NOTE!**

Specifies tips and other useful information in the user manual.

**CE Declaration of Conformity**

This appliance fulfils the requirements of the Product Safety Law -ProdSG-, as well as the EU Directives 2014/30/EU "Electromagnetic Compatibility", 2014/35/EU "Low-Voltage Directive", 2001/95/EG "General product safety", 2011/65/EU "RoHS Directive", 2009/125/EG "Eco-design Directive" and 2010/30/EU "Energy consumption label". This appliance bears the CE-Mark on the rating plate. Fakir reserves the right to change the design and equipment.

**Intended Use**

The Starky HSA rechargeable vacuum cleaner is intended primarily for dry vacuuming of indoor areas of buildings.

The rechargeable vacuum cleaner may be used only for household purposes and is designed for light cleaning.

The rechargeable vacuum cleaner is not suitable for commercial use.

Prior to operation, check to make sure that all filters are inserted correctly. Never operate the appliance without filters.

Use only original Fakir- filters and accessories. Any other use is considered unauthorized and is prohibited.

**Using against instructions**

Using the appliance against the instructions specified above may cause damage to the appliance or personal injuries.

**WARNING! Children**

- This appliance may be used only by children from the age of 8 years and over, persons with limited physical, sensory or mental capacities or by persons lacking in experience, if they will be supervised, or they have been properly instructed with regard to safe use of the appliance and they are aware of the possible resulting risks.
- Children should not play with this appliance.
- Cleaning and maintenance shall not be carried out by children without supervision.
- Keep plastic packaging foils away from children
  - danger of suffocation!

**WARNING! Children**

- Children younger than 3 years shall be kept away from the appliance if they are not supervised constantly.
- This appliance may be used by persons (including children) with limited physical, sensory or mental capabilities, or with limited experience and/or knowledge, only under the supervision of a person responsible for their safety, or in accordance with the instructions of that person.
- Children shall be supervised to ensure that they do not play with the appliance.
- Suffocation risk due to packaging foils. This appliance shall not be used for play.

- Children older than 3 years and younger than 8 years may switch the appliance on and off only if they are under supervision or are informed of the safe use of the appliance and if they understand the hazards that may be caused by the appliance. In this respect, it is a prerequisite for the appliance to be in normal usage position or that it is installed properly.
- Children older than 3 years and younger than 8 years shall not plug the appliance to the electrical outlet, adjust the appliance, and do not perform any cleaning or maintenance operations.
- The appliance shall not be used without supervision.

**WARNING! Danger of injury from vacuuming.**

- Never vacuum articles of clothing, hair, eyes, fingers or other parts of the body.
- This appliance is intended only for dry use.
- This appliance is intended only for use and storage indoors.
- Nozzles and tube ends shall never be brought close to the eyes or ears.
- Never use the appliance to vacuum human beings or animals. The manufacturer is not responsible for any damages caused by improper operation of the appliance.

**WARNING!**

This appliance is not suitable for vacuuming of hazardous materials such as toners used in laser printers or copiers.



### **WARNING! Risk of fire and explosion!**

- Never vacuum hot ashes or burning objects, such as cigarettes or matches.
- Never use the appliance in the vicinity of explosive or flammable materials.
- Never vacuum any solvents, explosive gases or liquids.



### **WARNING! Risk of short circuit.**

Never vacuum water and other liquids, such as damp carpet cleaning solutions.



### **WARNING! Damage to the filter.**

Never vacuum sharp or pointed objects, such as glass splinters, nails, etc. Materials that harden when dry, such as plaster or cement, may also destroy the filter.



### **WARNING! Danger from overheating!**

Always keep the openings on the appliance free.



### **WARNING! Damage to appliance due to rain and dirt may occur!**

Never use or store the appliance outdoors.

**Attention! Electrical current**

- Incorrect voltage may cause damage to the appliance. Operate the appliance only if the voltage specified on the rating plate corresponds to the voltage in your household.
- The outlet used shall be secured with a fuse switch of 16A.
- Use extension cords designed for the power input of the appliance only.

**WARNING! Risk of electrocution!**

- Never touch the plug with wet hands.
- When unplugging the appliance, always pull directly on the plug and never on the power cord.
- Do not kink, pinch or run over the power cord and do not expose it to heat sources.
- If the power cord of this appliance is damaged, it shall be replaced by the manufacturer or the manufacturer's customer service department or a person with similar qualifications to prevent any hazards.
- Do not put the appliance in operation if you detect any visible damage on the housing, if the power cord is defective or if you suspect a defect (e.g. after a fall).
- Do not use any damaged power cords.

**WARNING! In case of danger**

In case of danger or an accident, unplug the appliance immediately.



### Transferring

Pack the appliance with its original package or with similar packaging materials with proper filling to prevent damage to the appliance.

### In case of failure



#### **WARNING!**

Never operate a defective appliance or an appliance with a defective power cord. Risk of electric shock.

Before contacting our Hot Line, check to see if you can eliminate the problem yourself.



#### **Note!**

Please contact our Hot Line first, if you cannot troubleshoot a problem by yourself or in case of an intentional product return.

#### **Hot Line**

**01805 325474**

14 Cents / minute

Applies for Telecom land lines in Germany.

Always keep the serial number of the product and appliance/model name at hand before calling. You may find these information on the type label of the appliance.



#### **WARNING!**

Repairs and maintenance shall be carried out only by trained specialists (e.g. an authorized Fakir service center). Use genuine Fakir replacement parts for these procedures. Appliances that are repaired by unauthorized persons or that are not maintained properly pose a risk for the user.

## Scope of delivery

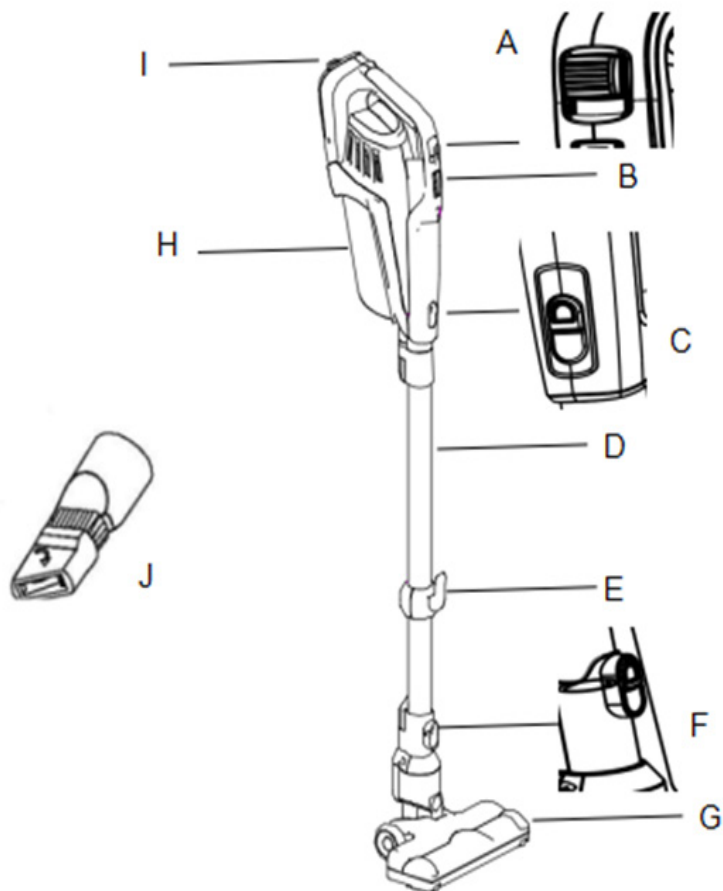

- A. Switch button
- B. Battery indicator
- C. Wand release button
- D. Wand
- E. Hook

- F. Nozzle release button
- G. Power nozzle
- H. Dust cup
- I. Charging port
- J. Dusting brush

**Technical information**

Model	Starky HSA 222
Ref.-Nr.:	30 94 003
Akku	Li-Ion 22,2V
Charging time	4-5 h
Suction stage	2
Motor	100 W
Vacuum	6 kPa
Dust capacity	0,3 l
Running time Low/High	ca. 50 / 25 min
Dimension HxBxT	108 x 19,4 x 26,5 cm
Weight	2,2 kg
Noise level	80 dB

## Unpacking

Unpack the appliance and check the contents for completeness (see "scope of delivery").  
If you notice any transportation damage, please contact your dealer immediately.

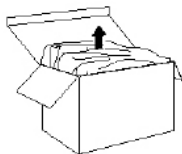

### Note!

Keep the packaging material for storage or transfer of the appliance (e.g. changing household, service operations).



### Warning!

Never use a faulty appliance.

## Assembly



Fig.6

- **Connect aluminum tube and nozzle**  
Insert the aluminum tube into nozzle tube until you hear a click sound which indicates they are locked in place. (Fig.6)

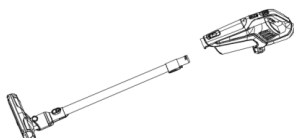

Fig.7

- **Connect aluminum tube and main body**  
Insert the aluminum tube into main body until you hear a click sound which indicates they are locked in place. (Fig.7)



Fig.8

- **Connect nozzle and main body**  
Insert the nozzle into main body until you hear a click sound which indicates they are locked in place. (Fig. 8)



Fig.9

- **Connect aluminum tube and dusting brush**  
Insert the dusting brush into aluminum tube. Then screw in to make sure accessory is fitted tightly with handle and does not fall off. (Fig. 9)

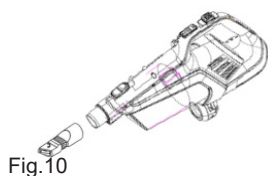

Fig.10

- **Connect main body and dusting brush**  
Insert the dusting brush into main body. Then screw in to make sure accessory is fitted tightly with handle and does not fall off. (Fig. 10)

### Charging the battery

#### Information on charging the battery

#### **Attention!**

The battery must be charged for 5 hours before using the appliance for the first time.

The battery should be completely discharged before the initial charging.

Check this by switching on the appliance (see “Operation” in the table of contents). Leave the appliance switched on until the motor runs only very slowly.

#### **Attention!**

The battery will be charged only if the vacuum cleaner is switched off.

#### **Attention!**

Please do not recharge immediately after using up the power. Please recharge when batteries be cooled for at least one hour.

Please unplug the power supply once found all indicating lights blink at the same time. Let the cleaner cool for a while then recharge it again

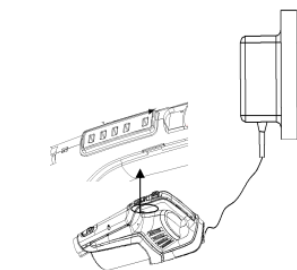

Fig.21

1. When the 4 grids of the battery indicator all turn off, it means the vacuum cleaner need charging. When the red light is out, vacuum cleaner can not run.
2. Connect power adaptor with the charging port on main body and then plug it on a socket.
3. When the battery is charging, battery indicator flickers. Whichever grid is flickering, it means the battery has been charged to that stage. The first grid means 25% of the full battery and the like. The four grids all lit means the battery is fully charged.
4. Unplug power adaptor after battery is fully charged. (Fig. 21).

## Operation

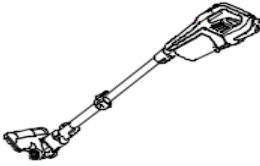

Fig.14

- Connect main body, wand and nozzle for use. (Fig. 14)

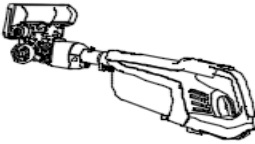

Fig.15

- Connect main body with nozzle directly for use. (Fig. 15)

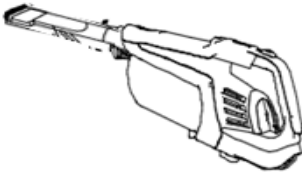

Fig.16

- Connect main body with dusting brush directly for use. (Fig. 16)



Fig.17

- Connect main body, wand and dusting brush for use. (Fig. 17)

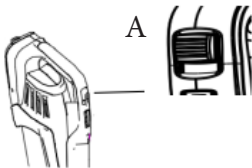

- Switch button **[A]** with two power stages
  - Stage 0 : Power off
  - Stage 1 : Low power
  - Stage 2 : High power

## Accessory



Fig.18



Fig.19

- Dusting brush can be used to clean the corners and stairs of the room, the crevice of furniture and the cooling fin of home appliances. (Fig. 18)
- Combined brush can be used to clean the furniture, curtains, lights and clothes. (Fig. 19)

## How to Store

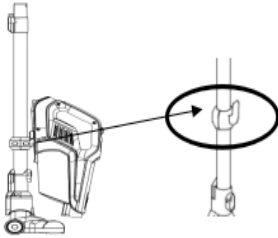

Fig.20

When vacuum cleaner is not in use, hang the vacuum body on the wand and place nozzle flat on the floor. (Fig. 20)

### CAUTION!

Do not place the appliance next to heat sources and avoid direct sunlight. High temperature may cause damage to the vacuum cleaner.

## Cleaning

 **Warning!**

Turn off the vacuum cleaner and unplug it before cleaning and maintenance. Thus, you may prevent unintentional operation of the appliance.

 **Attention!**

Do not use any cleaning agents, abrasives or alcohol. These may damage the external housing.

Clean the device only with a dry or damp piece of cloth.

You may clean the filter compartment with damp piece of cloth, too, when required.

 **Note!**

If the dust bag is not in place or not in the correct position, the lid lock shall prevent the dust compartment lid from closing correctly. Always ensure that all the filters are inserted before you use the vacuum cleaner.

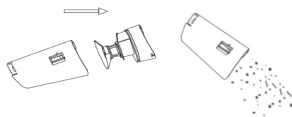

Fig.11

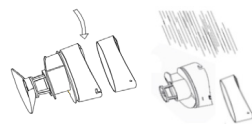

Fig.12

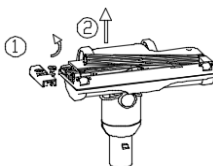

Fig.13

1. Push dust cup release button backwards to disengage dust cup and main body.
2. Pull out the filter in the direction of arrow shown in the figure, then dust cup can be emptied. (Fig. 11)
3. Unscrew the cyclone in the direction of arrow shown in the figure, then HEPA filter can be taken out.
4. Clean or wash, and dry the filter (replace it when necessary). Then assemble them in the reverse sequence of disassembly. (Fig. 12)
5. Use a slot type screwdriver or a coin to rotate the brush cover and remove brush roll for cleaning (Do not wash). (Fig. 13)



Dear Customer,  
Our products are subjected to stringent quality controls.  
If this appliance should nevertheless fail to function properly,  
this is a matter of regret for us. Before contacting our Customer Services, check to see if you can eliminate the problem yourself.



### Warning!

Turn off the appliance and unplug it before troubleshooting after cooling period. Thus, you may prevent unintentional operation of the appliance.



### Information!

Please contact our Hot Line first, if you cannot troubleshoot a problem by yourself or in case of an intentional product return.

#### Hotline

**01805 325474**

14 Cents / minute

Applies for Telecom land lines in Germany.

### Before calling, always have

the 7-digit product number with appliance/model name, e.g. 62 58 006 and the date of production, e.g. 2016-05, (you may find these information on the type label of the appliance.) or the 7-digit spare part number at hand.



### Attention!

Repairs and maintenance shall be carried out only by trained specialists (e.g. an authorized Fakir service center). Use genuine Fakir replacement parts for these purposes. Appliances that are repaired by unauthorized persons or that are not maintained properly pose a risk for the user.

Problem	Probable Cause	Remedy
Appliance does not operate,	Battery is empty	Charge battery
or appliance does not charge	Appliance is switched off	Switch on appliance
	No electricity at wall socket	Use other wall socket
Appliance does not vacuum dust.	Dust container is full	Empty dust container.
	Filter is dirty.	Clean or replace the corresponding filter.
	Nozzle or tube are clogged.	Eliminate clogging. If necessary, use a wooden stick (e.g. a broomstick) with a proper length to do this.
	The power setting does not suit the flooring.	Set the power to the setting suggested for the flooring.
Appliance operates unusually loud.	Sucked-in particles clogging in the air path.	Remove particles. If necessary, use a wooden stick (e.g. a broomstick) with a proper length to do this.

When the appliance has reached the end of its service life, in particular when malfunctions start occurring render the appliance unserviceable by pulling the mains plug out of the socket and cutting off the power cord.



Dispose of the appliance in accordance with the applicable environmental regulations for your country. The packaging of the appliance is made of recyclable materials. Sort the packaging material and recycle accordingly.

Electrical and electronic appliances that have reached the end of their service life contain harmful substances required for their functioning and safety during their operation.



Do not dispose of electrical appliances that have reached the end of their service life with the household refuse.

These materials may be harmful to human health and environment when they are disposed of with normal waste or in case of an incorrect disposal procedure.

Electrical and electronic appliances that have reached the end of their service life usually contain precious materials.

Electrical waste shall not be disposed with household waste. Dispose of appliances that have reached the end of their service life to a suitable recycling centre.

Use recycling and utilization areas which are formed in the area where you reside for recycling of electrical and electronic equipment for this purpose. For information about recycling, please contact your local authorities or your dealer.

You can dispose used dust bags and filters with your household waste.

This appliance complies with the WEEE Directive 2012/19/EU.

**We offer a warranty under the following conditions for this appliance:**

1. Your reseller's residential address / company address shall be located in the EU or the appliance shall be purchased from an authorized reseller in Germany.
2. We guarantee to ensure that you may send the appliance to us free of charge and to repair the faults which have been reported within 24 months due to material or assembly errors that occur within 24 months (12 months for industrial and professional uses).  
Proper use of the appliance is a pre-requisite for fulfilling the warranty obligation. The warranty period begins with the date of sale.
3. Parts included in natural wear parts (drive belt, batteries, brushes, filters) are not covered under warranty.
4. Warranty claims shall be void in case of intervention or repair by persons who are not authorized us. In addition, aftermarket spare parts or accessories shall not be installed.
5. Warranty service consists of repair or replacement of defective parts. On-site repairs may only be requested for fixed large appliances. In order to document warranty claims, it is necessary to present the invoice or voucher with the date of purchase.
6. If the repair operation fails and the fault or defect can not be remedied after service, the appliance shall be replaced with an equivalent appliance. If a repair or replacement is not possible, you are entitled the right to return the appliance and to demand a refund of the sales value of the appliance. A fee may be requested for the period of use in case of a request for an exchange or refund of the sales value.
7. Warranty services do not cause an extension of the warranty period or start of a new warranty period. The warranty period for the parts installed inside the appliance ends with the end of the total warranty period of the appliance.
8. Contractual or statutory clauses for repair of faults remain in effect regardless of warranty terms.

**Applies as of June 1st, 2014**







## **Fakir Hausgeräte GmbH**

Industriestraße 6  
D-71665 Vaihingen / Enz

Postfach 1480

D-71657 Vaihingen / Enz

Tel.: +49 7042 / 912-0

Fax: +49 7042 / 912-360

[www.fakir.de](http://www.fakir.de)

[info@fakir.de](mailto:info@fakir.de)



© 2017 Fakir Hausgeräte GmbH  
Rights to make changes are reserved.

Subject to revision  
30 94 994 - 9711 en