

ultracompact sandwich

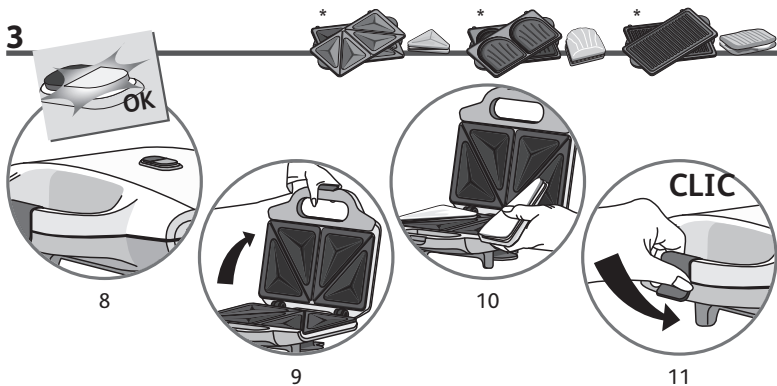

FR
NL
DE
IT
ES
PT
EN
EL
TR
DA
NO
SV
FI
PL
RU
UK
CS
SK
HU
SL
SR
BS
HR
RO
BG
ET
LT
LV
AR
FA

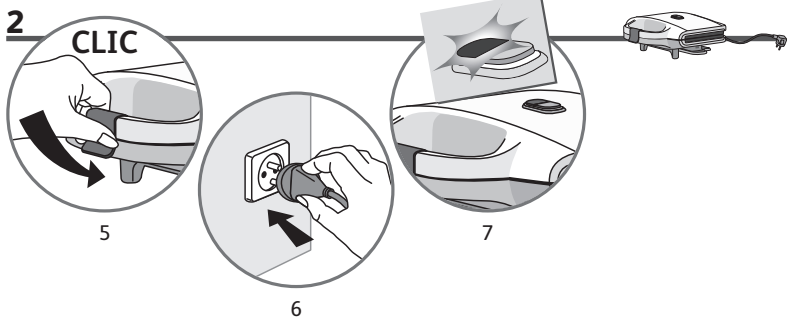

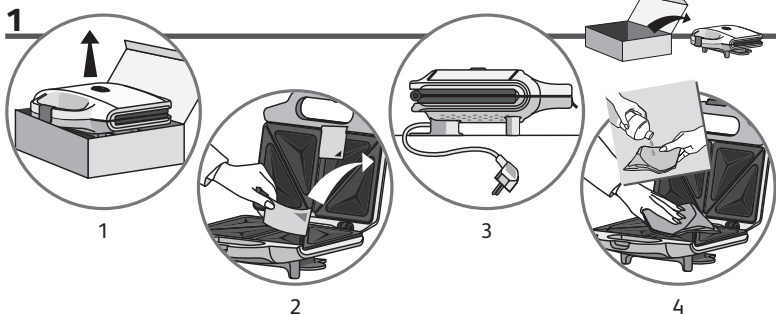
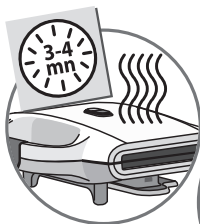

12

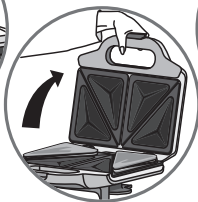

13



14

- * selon modèle
- * afhankelijk van het model
- * je nach Modell
- * secondo il modello
- * según modelo
- * consoante o modelo
- * depending on the model
- * ανάλογα με το μοντέλο
- * modele göre
- * afhængig af modellen
- * anhängig av modell
- * beroende på modell
- * mallista riippuen
- * w zależności od modelu
- * в зависимости от модели
- * залежно від моделі
- * podle modelu
- * podľa modelu
- * modelltöl fúggðen

4

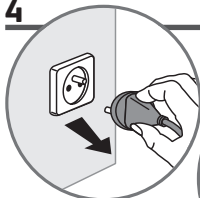

15

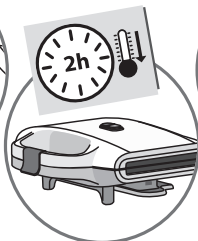

16



17

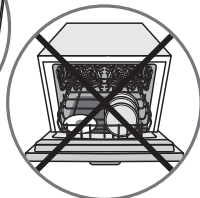

18

5



19



20



21

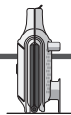

- * glede na model
- * u zavisnosti od modela
- * zavisno od modela
- * в зависимости от модели
- * în funcție de model
- * ovisno o modelu
- * sõltuvalt mudelist
- * priklausomai nuo modelio
- * atkarībā no modeļa
- * بحسب الموديل
- * برحسب مدل

Merci d'avoir acheté cet appareil. Lire attentivement et garder à portée de main les instructions de cette notice, communes aux différentes versions suivant les accessoires livrés avec votre appareil.

Pour votre sécurité, cet appareil est conforme aux normes et réglementations applicables (Directives Basse Tension, Compatibilité électromagnétique, Matériaux en contact avec les aliments, Environnement,...).

Notre société se réserve le droit de modifier à tout moment, dans l'intérêt du consommateur, les caractéristiques ou composants de ses produits.

Prévention des accidents domestiques

- NE JAMAIS UTILISER L'APPAREIL SANS SURVEILLANCE.
- Cet appareil n'est pas prévu pour être utilisé par des personnes (y compris les enfants) dont les capacités physiques, sensorielles ou mentales sont réduites, ou des personnes dénuées d'expérience ou de connaissance, sauf si elles ont pu bénéficier, par l'intermédiaire d'une personne responsable de leur sécurité, d'une surveillance ou d'instructions préalables concernant l'utilisation de l'appareil. Il convient de surveiller les enfants pour s'assurer qu'ils ne jouent pas avec l'appareil.
- La température des surfaces accessibles peut être élevée lorsque l'appareil est en fonctionnement. Ne pas toucher les surfaces chaudes de l'appareil.
- Ne jamais brancher l'appareil lorsqu'il n'est pas utilisé.
- Si un accident se produit, passez de l'eau froide immédiatement sur la brûlure et appelez un médecin si nécessaire.
- Les fumées de cuisson pourraient être dangereuses pour des animaux ayant un système de respiration particulièrement sensible, comme les oiseaux. Nous conseillons aux propriétaires d'oiseaux de les éloigner du lieu de cuisson.

Utilisation

- Cet appareil est destiné uniquement à un usage domestique. Il n'a pas été conçu pour être utilisé dans les cas suivants qui ne sont pas couverts par la garantie :
 - dans les coins cuisines réservés au personnel des magasins, bureaux et autres environnements professionnels,
 - dans les fermes,
 - par les clients des hôtels, motels et autres environnements à caractère résidentiel,
 - dans les environnements de type chambre d'hôtes.
- Cet appareil n'est pas destiné à être mis en fonctionnement au moyen d'une minuterie extérieure ou par un système de commande à distance séparé.
- Ne jamais placer votre appareil directement sur un support fragile (table en verre, nappe, meuble verni...) ou sur un support de type nappe plastique.
- Ne pas placer l'appareil sur ou près de surfaces glissantes ou chaudes ; ne jamais laisser le cordon pendre au-dessus d'une source de chaleur (plaques de cuisson, cuisinière à gaz...).
- S'assurer que l'appareil est froid et débranché avant de procéder à un changement de plaques.
- Ne jamais utiliser l'appareil à vide.
- Ne pas toucher les surfaces chaudes de l'appareil : utiliser la poignée générale.
- Ne pas utiliser d'éponge métallique ni de poudre à récurer.
- Nettoyer les plaques et le corps de l'appareil avec une éponge et du liquide vaisselle.
- Cet appareil ne doit pas être immergé.
- Ne jamais plonger dans l'eau l'appareil et le cordon. Ne pas les passer au lave-vaisselle.
- Enlever tous les emballages, autocollants ou accessoires divers à l'intérieur comme à l'extérieur de l'appareil.
- Vérifier que l'installation électrique est compatible avec la puissance et la tension indiquées sous l'appareil.
- Ne brancher l'appareil que sur une prise avec terre incorporée.
- Si une rallonge électrique doit être utilisée :
 - elle doit être de section au moins équivalente et avec prise de terre incorporée ;
 - prendre toutes les précautions nécessaires afin que personne ne s'enrange dedans.
- Si le câble d'alimentation est endommagé, il doit être remplacé par le fabricant, son service après-vente ou une personne de qualification similaire afin d'éviter tout danger.

Lors de la première utilisation, il peut se produire un léger dégagement d'odeur ou de fumée.

Le voyant vert s'éteindra et se rallumera régulièrement au cours de l'utilisation pour indiquer que la température est maintenue.

À la première utilisation, essayer les plaques à l'aide d'un papier essuie-tout humecté d'huile de cuisson. Enlever le surplus d'huile à l'aide d'un essuie-tout propre.



Participons à la protection de l'environnement !

- ① Votre appareil contient de nombreux matériaux valorisables ou recyclables.
- ➔ Confiez celui-ci dans un point de collecte pour que son traitement soit effectué.

Wij danken u voor de aanschaf van dit apparaat. Lees de instructies van deze handleiding aandachtig door en houd ze binnen handbereik; deze handleiding betreft de verschillende modellen, aan de hand van de met het apparaat meegeleverde accessoires.

Voor uw veiligheid voldoet dit apparaat aan de toepasselijke normen en regelgevingen (Richtlijnen Laagspanning, Elektromagnetische Compatibiliteit, Materialen in contact met voedingswaren, Milieu...).

De fabrikant behoudt zich het recht voor dit apparaat of onderdelen daarvan in het belang van de gebruiker te allen tijde zonder voorafgaande kennisgeving te wijzigen.

Het voorkomen van ongelukken in huis

- HET APPARAAT NOOIT ZONDER TOEZICHT GEBRUIKEN.
- Dit apparaat is niet bedoeld om zonder hulp en of toezicht gebruikt te worden door kinderen of andere personen indien hun fysieke, zintuiglijke of mentale vermogen hen niet in staat stellen dit apparaat op een veilige wijze te gebruiken. Er moet toezicht zijn op kinderen zodat zij niet met het apparaat kunnen spelen.
- Wanneer het apparaat aanstaat, kan de temperatuur hoog oplopen. Raak de hete delen van het apparaat niet aan.
- Sluit het apparaat nooit aan als u het niet gebruikt.
- Als iemand zich brandt, koel de brandplek dan gelijk met koud water en roep, indien nodig, de hulp in van een huisarts.
- De dampen die tijdens het bereiden van voedsel vrijkomen kunnen gevaarlijk zijn voor (huis)dieren met bijzonder gevoelige luchtwegen, zoals vogels. Wij raden u daarom aan eventuele vogels op een veilige afstand van de plek waar u het apparaat gebruikt te plaatsen.

Gebruik

- Uw apparaat is uitsluitend bedoeld om gebruikt te worden voor huishoudelijk gebruik. Deze is niet ontworpen voor een gebruik in de volgende gevallen, waarvoor de garantie niet geldig is:
 - in kleinschalige personeelskeukens in winkels, kantoren en andere werkomgevingen,
 - op boerderijen,
 - door gasten van hotels, motels of andere verblijfsvormen,
 - in bed & breakfast locaties.
- Dit apparaat is niet geschikt om gebruikt te worden in combinatie met een tijdschakelaar of afstandsbediening.
- Plaats het apparaat nooit rechtstreeks op een kwetsbare ondergrond (glazen tafel, tafelkleed, gelakt meubel...) of op een zachte ondergrond.
- Plaats het apparaat niet op of in de buurt van gladde of warme oppervlakken en laat het snoer nooit boven een warmtebron hangen (kookplaat, gasfornuis, enzovoorts).
- Zorg dat het apparaat is afgekoeld en dat de stekker uit het stopcontact is gehaald voordat u de platen verwisselt.
- Het apparaat niet gebruiken als het leeg is.
- Raak niet de hete delen van het apparaat aan, maar gebruik het handvat.
- Gebruik geen metalen schuursponsje of schuurmiddel.
- Maak de platen en de buitenkant van het apparaat schoon met een sponsje en wat afwasmiddel.
- Dit apparaat dient niet ondergedompeld te worden.
- Dompel het apparaat of het netsnoer nooit onder in water. Dit apparaat dient niet ondergedompeld te worden.
- Verwijder de volledige verpakking, de stickers en diverse accessoires, zowel aan de binnenkant als aan de buitenkant van het apparaat.
- Controleer of de elektrische installatie geschikt is voor de op het apparaat aangegeven stroomsterkte en spanning.
- Sluit het apparaat uitsluitend aan op een geaard stopcontact.
- In geval van gebruik van een verlengsnoer:
 - moet deze minimaal van een gelijke doorsnede zijn en met een geïntegreerde geaarde stekker;
 - neem alle benodigde voorzorgsmaatregelen om te voorkomen dat men hier over struikelt.
- Wanneer het snoer is beschadigd dient deze te worden vervangen door de fabrikant, zijn servicedienst of een gelijkwaardig gekwalificeerd persoon om een gevaarlijke situatie te voorkomen.

Tijdens het eerste gebruik kunnen er tijdens de eerste paar minuten een geur en rook vrijkomen.

Het groene controlelampje gaat regelmatig uit en weer aan tijdens het gebruik, om aan te geven dat het apparaat op temperatuur blijft.

Veeg de platen voor het eerste gebruik schoon met keukenpapier waarop een beetje bakoli is aangebracht. Verwijder de overtollige olie met een schoon stuk keukenpapier.



Wees vriendelijk voor het milieu !

- ① Uw apparaat bevat materialen die geschikt zijn voor hergebruik.
- ② Lever het in bij het milieustation in uw gemeente of bij onze technische dienst.

Wir freuen uns, dass Sie sich für dieses Gerät entschieden haben. Dieses Gerät ist ausschließlich für den Hausgebrauch in geschlossenen Räumen bestimmt. Lesen Sie bitte die Gebrauchsanleitung sorgfältig durch und bewahren Sie diese griffbereit auf.

Für Ihre Sicherheit entspricht dieses Produkt allen gängigen Standards (Niederspannungsrichtlinie, elektromagnetische Verträglichkeit, Lebensmittelverordnung, Umweltschutz,...).

Unser Unternehmen behält sich das Recht vor, im Interesse des Verbrauchers Änderungen der technischen Eigenschaften und der Bestandteile vorzunehmen.

Vorsorge gegen Haushaltsunfälle

- Lassen Sie das Gerät nie unbeaufsichtigt in Betrieb.
- Überlassen Sie niemals unbeaufsichtigt Kindern oder Personen das Gerät, wenn deren physische oder sensorische Fähigkeiten oder Mangel an Erfahrung und Wissen sie am sicheren Gebrauch hindern. Sie müssen stets überwacht werden und zuvor unterwiesen sein. Kinder müssen beaufsichtigt werden, um sicher zu gehen, dass sie nicht mit dem Gerät spielen.
- Die zugänglichen Flächen können während des Betriebs hohe Temperaturen erreichen. Berühren Sie nicht die heißen Flächen des Geräts.
- Das Gerät niemals am Stromkreislauf lassen, wenn es nicht in Betrieb ist.
- Im Falle eines Unfalls, lassen Sie bitte sofort kaltes Wasser über die Verbrennung laufen und rufen Sie gegebenenfalls einen Arzt.
- Die Kochdämpfe können für Tiere mit einem besonders empfindlichen Atemsystem wie Vögel eine Gefahr darstellen. Vogelhaltern wird empfohlen, die Tiere vom Kochplatz entfernt zu halten.

Dieses Gerät ist dazu bestimmt, im Haushalt verwendet zu werden. Bei Verwendung des Geräts in Anwendungen wie beispielsweise

- in Küchen für Mitarbeiter in Läden, Büros und anderen gewerblichen Bereichen
- in landwirtschaftlichen Anwesen
- von Kunden in Hotels, Motels und anderen Wohneinrichtungen
- in Frühstückspensionen erlischt die Garantie.

Sicherheitshinweise

1. Lesen Sie die Gebrauchsanweisung sorgfältig vor der ersten Inbetriebnahme Ihres Gerätes durch: Eine unsachgemäße Bedienung entbindet TEFAL von jeglicher Haftung.
2. Um Ihre Sicherheit zu gewährleisten, entspricht dieses Gerät den anwendbaren Normen und Bestimmungen (Bestimmungen über Niederspannungsrichtlinien, elektromagnetische Verträglichkeit und Umweltschutz).
3. Entfernen Sie vor der ersten Inbetriebnahme alle Verpackungen und Aufkleber innerhalb und außerhalb des Gerätes und entnehmen Sie das Zubehör.
4. Überlassen Sie niemals unbeaufsichtigten Kindern oder Personen das Gerät, wenn deren physische oder sensorische Fähigkeiten oder Mangel an Erfahrung und Wissen sie am sicheren Gebrauch hindern. Sie müssen stets überwacht werden und zuvor unterwiesen sein. Kinder müssen beaufsichtigt werden, um sicher zu gehen, dass sie nicht mit dem Gerät spielen .
5. Vergewissern Sie sich, dass die Spannung der Elektroinstallation mit der auf dem Typenschild des Gerätes angegebenen Versorgungsspannung übereinstimmt.
6. Bei fehlerhaftem Anschluss erlischt die Garantie.
7. Das Gerät darf nur an geerdete Steckdosen angeschlossen werden.
8. Ihr Gerät ist ausschließlich für den Hausgebrauch und nur für den Einsatz in geschlossenen Räumen vorgesehen.
9. Ziehen Sie den Netzstecker nach jeder Benutzung und vor jeder Reinigung des Gerätes.
10. Benutzen Sie Ihr Gerät nicht, wenn es nicht fehlerfrei funktioniert, gefallen ist oder sichtbare Schäden aufweist.
11. Jeder Eingriff, außer der im Haushalt üblichen Reinigung und Wartung durch den Kunden, muss durch einen autorisierten TEFAL Kundendienst erfolgen.
12. Das Gerät, die Zuleitung oder den Stecker niemals in Wasser oder eine andere Flüssigkeit tauchen.
13. Lassen Sie die Zuleitung niemals in die Nähe von oder in Berührung mit den heißen Teilen des Gerätes, einer Wärmequelle oder einer scharfen Kante kommen.
14. Lassen Sie die Zuleitung niemals herunterhängen und ziehen Sie niemals den Stecker an der Zuleitung aus der Steckdose.

15. Benutzen Sie das Gerät nicht, wenn die Zuleitung oder der Stecker beschädigt sind. Um jegliche Gefährdung zu vermeiden, lassen Sie diese Teile durch den TEFAL Kundendienst austauschen.
16. Bei Geräten mit einer losen Zuleitung darf nur die originale Zuleitung verwendet werden.
17. Stellen Sie das Gerät auf eine saubere, flache, stabile, hitzebeständige und gegen Wasserspritzer geschützte Unterlage.
18. Bei Verwendung einer Verlängerungsschnur muss diese einen Stecker mit Erdung aufweisen und sie muss so verlegt werden, dass niemand darüber stolpern kann.
20. Bewegen Sie das Gerät niemals solange es heiß ist.
21. Das Gerät wird bei Betrieb sehr heiß. Vorsicht: Verbrennungsgefahr.
Stellen Sie das Gerät nicht unter leicht entflammbare Gegenstände wie Gardinen, Vorhänge ...
22. Sollten Teile des Gerätes in Brand geraten, versuchen Sie nicht, die Flammen mit Wasser zu löschen, sondern ziehen Sie den Netzstecker und ersticken Sie sie mit einem feuchten Tuch.
23. Nur original Zubehör verwenden.
24. Lassen Sie das Gerät vollständig auskühlen, bevor Sie es reinigen und wegräumen.
25. Berühren Sie nicht die heißen Oberflächen des Gerätes, sondern benutzen Sie stets die Griffe.

Inbetriebnahme

- Dieses Gerät darf nicht über eine externe Schaltung oder eine separate Fernsteuerung betrieben werden.
- Das Gerät darf nicht direkt auf empfindliche Unterlagen (Glastisch, Tischtuch, lackierte Möbel, etc.) oder auf weiche Unterlagen gestellt werden.
- Platzieren Sie das Gerät nicht auf oder in der Nähe von rutschigen oder heißen Oberflächen. Führen Sie das Netzkabel niemals über eine Wärmequelle wie Kochplatten oder einen Gasherd.
- Vergewissern Sie sich, dass das Gerät abgekühlt und der Netzstecker gezogen ist, bevor Sie die Platten austauschen je nach Modell.
- Nehmen Sie das Gerät nie leer in Betrieb.
- Benutzen Sie keine Topfreiniger aus Metall und Scheuermittel.
- Reinigen Sie das Gehäuse des Geräts mit einem Schwamm und Geschirrspülmittel.

Bei der ersten Inbetriebnahme kann es in den ersten Minuten zu leichter Geruchs- oder Rauchentwicklung kommen.

Das grüne Lämpchen geht während des Betriebs regelmäßig an und aus und zeigt damit an, dass die Temperatur konstant gehalten wird.

Gießen Sie vor dem ersten Gebrauch etwas Öl auf die Platten und wischen Sie es anschließend mit einem saugfähigen Küchentuch auf. Entfernen Sie überschüssiges Öl anschließend mit einem sauberen Küchenpapier.



Denken Sie an den Schutz der Umwelt !

- ① Ihr Gerät enthält wertvolle Rohstoffe, die wieder verwertet werden können.
- ➔ Geben Sie Ihr Gerät deshalb bitte bei einer Sammelstelle Ihrer Stadt oder Gemeinde ab.

Grazie per aver acquistato questo apparecchio. Leggere attentamente e tenere a portata di mano le istruzioni del presente foglietto illustrativo; esse fanno parte delle diverse versioni di accessori forniti insieme al vostro apparecchio.

Per la vostra sicurezza, questo prodotto è conforme alle norme in vigore (Direttiva Basso Voltaggio, Compatibilità elettromagnetica, Materiali compatibili con il cibo, Ambiente,...).

La nostra società si riserva il diritto di modificare in qualsiasi momento, nell'interesse del consumatore, caratteristiche o componenti di questo prodotto.

Prevenzione degli incidenti domestici

- NON UTILIZZARE MAI L'APPARECCHIO SENZA SORVEGLIARLO.
- Questo apparecchio non dovrebbe essere utilizzato da persone (compresi i bambini) le cui capacità fisiche, sensoriali o mentali sono ridotte, o da persone prive di esperienza o di conoscenza, tranne se hanno potuto beneficiare, tramite una persona responsabile della loro sicurezza, di una supervisione o di istruzioni preliminari relative all' utilizzo dell'apparecchio. È opportuno sorvegliare i bambini per assicurarsi che non giochino con l'apparecchio.
- La temperatura delle superfici accessibili può essere elevata quando l'apparecchio è in funzione. Non toccare mai le superfici calde dell'elettrodomestico.
- Non collegare mai l'apparecchio quando non viene utilizzato.
- Non caso di incidente, sciacquare immediatamente la scottatura con acqua fredda e chiamare un medico se necessario.
- I fumi di cottura possono essere pericolosi per gli animali con un sistema di respirazione particolarmente sensibile, come gli uccelli. Consigliamo di allontanare gli uccelli dal luogo di cottura.

Utilizzo

- Questo apparecchio è stato concepito per uso unicamente domestico. Non è stato ideato per essere utilizzato nei seguenti casi, che restano esclusi dalla garanzia:
 - in angoli cottura riservati al personale nei negozi, negli uffici e in altri ambienti professionali,
 - nelle fabbriche,
 - dai clienti di alberghi, motel e altre strutture ricettive residenziali,
 - in ambienti tipo camere per vacanze.
- Questo apparecchio non è destinato a essere messo in funzione per mezzo di un timer esterno o di un sistema di comando a distanza separato.
- Non mettere mai direttamente l'apparecchio su un supporto fragile (tavolo di vetro, mobile verniciato...) o su un supporto morbido, come per esempio una tovaglia di gomma.
- Non posizionare l'apparecchio sopra a o in prossimità di superfici scivolose o calde; non lasciare mai il cavo elettrico in sospenso sopra una fonte di calore (fornelli elettrici, fornelli a gas...).
- Prima di procedere con la sostituzione delle piastre, assicurarsi che l'apparecchio sia sia raffreddato e sia disconnesso dalla presa di corrente.
- Non usare mai l'apparecchio a vuoto.
- Non toccare la superficie calda dell'apparecchio ma utilizzare le maniglie.
- Non utilizzare pagliette metalliche o prodotti abrasivi.
- Pulire le piastre e la superficie utilizzando una spugna con un comune detergente liquido.
- Questo apparecchio non deve essere immerso in acqua.
- Non immergere in nessun caso l'apparecchio e il cavo elettrico in acqua. Non possono essere lavati in lavastoviglie.
- Togliere tutti gli imballi, adesivi o vari accessori sia all'interno che all'esterno dell'apparecchio.
- Verificare che l'impianto elettrico sia compatibile con la potenza e la tensione indicate sotto l'apparecchio.
- Collegare l'apparecchio solamente ad una presa con messa a terra incorporata.
- Se si utilizza una prolunga:
 - quest'ultima deve presentare almeno una sezione equivalente ed essere dotata di messa a terra integrata ;
 - fare attenzione che non ci sia pericolo di inciampare sulla prolunga.
- Se il cavo di alimentazione è danneggiato, esso deve essere sostituito dal costruttore o dal suo servizio assistenza tecnica o comunque da una persona con qualifica similare, in modo da prevenire ogni rischio.

Al primo utilizzo, si può produrre un leggero odore o fumo per i primi minuti.

La spia verde si spegnerà e si riaccenderà regolarmente nel corsodella cottura, per indicare che è mantenuta la temperatura scelta.

Al primo utilizzo, pulire le piastre con della carta assorbente imbevuta di olio da cucina. Eliminare la quantità di olio in eccesso utilizzando della carta assorbente pulita.



Partecipiamo alla protezione dell'ambiente !

- ① Il vostro apparecchio è composto da diversi materiali che possono essere riciclati.
- ➔ Lasciatelo in un punto di raccolta o presso un Centro Assistenza Autorizzato.

Le agradecemos que haya comprado este aparato. Leer atentamente y guardar al alcance de la mano las instrucciones de este folleto, comunes a las diferentes versiones según los accesorios suministrados con el aparato.

Para su seguridad, este aparato es conforme a las normas y reglamentaciones aplicables (Directivas Baja Tensión, Compatibilidad Electromagnética, Materiales en contacto con alimentos, Medio Ambiente...).

Nuestra sociedad se reserva el derecho de modificar en cualquier momento, en interés del consumidor, características o componentes de los productos.

Prevención de los accidentes domésticos

- NO UTILICE NUNCA EL APARATO SIN VIGILANCIA.
- Este aparato no está previsto para ser utilizado por personas (incluso niños) cuyas capacidades físicas, sensoriales o mentales estén reducidas, o personas provistas de experiencia o de conocimiento, excepto si han podido beneficiarse a través de una persona responsable de su seguridad, de una vigilancia o instrucciones previas referentes al uso del aparato. Hay que vigilar a los niños para asegurarse de que no juegan con el aparato.
- La temperatura de las superficies accesibles puede aumentar cuando el aparato esté en funcionamiento. No toque nunca las superficies calientes del electrodoméstico.
- No conecte nunca el aparato cuando no lo esté utilizando.
- Si se produce un accidente, deje correr agua fría inmediatamente sobre la quemadura y acuda a un médico si fuera necesario.
- Los humos causados por la cocción pueden ser peligrosos para los animales que tengan un sistema respiratorio particularmente sensible, como los pájaros. Aconsejamos a los propietarios de pájaros que los alejen del lugar donde se realiza la cocción.

Utilización

- Este aparato se ha diseñado únicamente para un uso doméstico. El aparato no se ha diseñado para ser utilizado en los siguientes casos, que no están cubiertos por la garantía:
 - en zonas de cocina reservadas al personal en tiendas, oficinas y demás entornos profesionales,
 - en granjas,
 - por los clientes de hoteles, moteles y demás entornos de tipo residencial,
 - en entornos de tipo casas de turismo rural.
- Este aparato no está destinado para ser puesto en marcha mediante un reloj exterior o un sistema de mando a distancia separado.
- No coloque nunca el aparato directamente sobre un soporte frágil (mesa de cristal, mantel, mueble barnizado...) o sobre un soporte blando, tipo mantel de plástico.
- No coloque el aparato en superficies deslizantes o calientes, ni cerca de ellas. Impida que el cable quede colgando por encima de fuentes de calor (por ejemplo sobre placas de cocina).
- Compruebe que el aparato está frío y desenchufado antes de proceder a cambiar las placas.
- No utilice nunca el aparato en vacío.
- No toque las superficies calientes del aparato, use el mango.
- No utilice esponjas metálicas ni detergentes.
- Limpie las placas y la estructura con una esponja y lavavajillas.
- Este aparato no debe sumergirse nunca en el agua.
- Bajo ninguna circunstancia introduzca el aparato ni el cable en agua. No pueden lavarse en el lavavajillas.
- Retire todos los embalajes, pegatinas o accesorios tanto de dentro como de fuera del aparato.
- Compruebe que la instalación eléctrica es compatible con la potencia y la tensión indicadas debajo del aparato.
- Sólo conecte el aparato a un enchufe con toma de tierra.
- Si es necesario utilizar una extensión para el cable:
 - el mismo debe ser de sección al menos equivalente y con toma de tierra incorporada;
 - tome todas las precauciones para asegurarse que las personas no tropiezan con el cable.
- Si el cable de alimentación está dañado, éste debe reemplazarse por el fabricante, o en un Servicio Técnico autorizado por Tefal, o una persona cualificada, para evitar cualquier peligro.

Es normal que, al utilizarlo por primera vez, el aparato produzca un ligero olor o una pequeña cantidad de humo.

La luz verde se apaga y se enciende de nuevo regularmente durante el proceso de cocción, lo que indica que la temperatura seleccionada se mantiene.

Antes de utilizar el aparato por primera vez, limpie las placas con papel de cocina humedecido en aceite de cocina. Retire el exceso de aceite con papel de cocina limpio.



ii Participe en la conservación del medio ambiente !!

1 Su electrodoméstico contiene materiales recuperables y/o reciclables.

2 Entréguelo al final de su vida útil, en un Centro de Recogida Específico o en uno de nuestros Servicios Oficiales Post Venta donde será tratado de forma adecuada.

Parabéns por ter adquirido este aparelho. Leia com atenção o manual de instruções e guarde-o para futuras utilizações. Este manual é comum às diferentes versões, consoante os acessórios entregues com o seu aparelho. Para sua segurança, este aparelho está em conformidade com as normas e regulamentações aplicáveis (Directivas de Baixa Tensão, Compatibilidade Electromagnética, Materiais em contacto com os alimentos, Ambiente...). A nossa empresa reserva-se o direito de modificar a qualquer momento, no interesse dos consumidores, as características ou os componentes deste produto.

Prevenção de acidentes domésticos

- NUNCA UTILIZE O APARELHO SEM VIGILANCIA.
- Este aparelho não foi concebido para ser utilizado por pessoas (incluindo crianças) cujas capacidades físicas, sensoriais ou mentais se encontram reduzidas, ou por pessoas com falta de experiência ou conhecimento, a não ser que tenham sido devidamente acompanhadas e instruídas sobre a correcta utilização do aparelho, pela pessoa responsável pela sua segurança. É importante vigiar as crianças por forma a garantir que as mesmas não brinquem com o aparelho.
- A temperatura das superfícies acessíveis pode subir quando o aparelho estiver a funcionar. Não toque nas partes quentes do aparelho.
- Nunca ligue o aparelho se não estiver a ser utilizado.
- Em caso de acidente, passe imediatamente a queimadura por água fria e consulte um médico caso seja necessário.
- Os fumos de cozedura podem ser perigosos para os animais com um sistema respiratório particularmente sensível, como os pássaros. aconselhamos os proprietários de pássaros a afastá-los do local de cozedura.

Utilização

- Este aparelho foi concebido apenas para uma utilização doméstica. Não foi concebido para ser utilizado nos casos seguintes, que não estão cobertos pela garantia:
 - em cantos de cozinha reservados ao pessoal em lojas, escritórios e outros ambientes profissionais,
 - em quintas,
 - pelos clientes de hotéis, motéis e outros ambientes de carácter residencial,
 - em ambientes do tipo quartos de hóspedes.
- Este aparelho não se destina a ser colocado em funcionamento por meio de um temporizador exterior ou de um sistema de controlo à distância separado.
- Nunca coloque o aparelho directamente sobre um suporte delicado (mesa de vidro, toalha, móvel envernizado...) ou sobre um suporte mole, do tipo toalha plástica.
- Não coloque o aparelho sobre ou junto de superfícies deslizantes ou quentes; nunca deixe o cabo de alimentação suspenso sobre uma fonte de calor (placas de cozedura, fogão a gás, etc.).
- Antes de proceder à remoção ou à substituição das placas, certifique-se sempre de que o aparelho está desligado e frio.
- Nunca utilize o aparelho vazio.
- Não toque nas partes quentes do aparelho : utilizar a pega geral.
- Nunca utilize esfregões metálicos nem produtos ou detergentes abrasivos.
- Limpe as placas e o corpo do aparelho com uma esponja e detergente para loiça.
- Este aparelho não deve ser submergido em água.
- Nunca mergulhe o aparelho ou o respectivo cabo de alimentação dentro de água. Não lavar na máquina de lavar loiça.
- Retire todas as embalagens, autocolantes ou acessórios tanto no interior como no exterior do aparelho.
- Certifique-se que a instalação eléctrica é compatível com a potência e a tensão indicadas por baixo do aparelho.
- O aparelho apenas deve ser ligado a uma tomada com terra incorporada.
- Se utilizar uma extensão eléctrica :
 - a secção da mesma deve ser pelo menos equivalente e com tomada de terra incorporada ;
 - tomar as devidas precauções para ninguém tropeçar.
- Se o cabo de alimentação se encontrar de alguma forma danificado o mesmo deverá ser substituído pelo fabricante, Serviço de Assistência Técnica autorizado ou por uma pessoa qualificada por forma a evitar qualquer tipo de perigo para o utilizador.

Aquando da primeira utilização, pode ocorrer uma ligeira libertação de cheiro e de fumo durante os primeiros minutos, trata-se de um fenómeno perfeitamente normal.

A luz piloto verde acende-se e apaga-se durante a cozedura por forma a indicar que a temperatura seleccionada mantém-se.

Antes de utilizar o aparelho pela primeira vez,unte as placas antiaderentes com um pouco de óleo, utilizando papel absorvente, e em seguida, remova o excesso com papel absorvente limpo.



Protecção do ambiente em primeiro lugar!

- ① O seu produto contém materiais que podem ser recuperados ou reciclados.
- ↻ Entregue-o num ponto de recolha para possibilitar o seu tratamento.

Thank you for buying this appliance. Read the instructions in this leaflet carefully and keep them within reach. Any commercial use, inappropriate use or failure to comply with the instructions, the manufacturer accepts no responsibility and the guarantee will not apply.

For your safety, this product conforms to all applicable standards and regulations (Low Voltage Directive, Electromagnetic Compatibility, Food Compliant Materials, Environment, ...).

Our company has an ongoing policy of research and development and may modify these products without prior notice.

Prevention of accidents at home

- Never leave the appliance unattended when in use.
- This appliance is not intended for use by persons (including children) with reduced physical, sensory or mental capabilities, or lack of experience and knowledge, unless they have been given supervision or instruction concerning use of the appliance by an adult responsible for their safety. Children should be supervised to ensure that they do not play with the appliance.
- Accessible surface temperatures can be high when the appliance is operating. Never touch the hot surfaces of the appliance.
- Never leave the appliance unattended when plugged in or in use.
- If an accident occurs, rinse the burn immediately with cold water and call a doctor if necessary.
- Cooking fumes may be dangerous for animals which have a particularly sensitive respiratory system, such as birds. We advise bird owners to keep them away from the cooking area.

Using

- This appliance is intended for domestic household use only. It is not intended to be used in the following applications, and the guarantee will not apply for :
 - staff kitchen areas in shops, offices and other working environments;
 - farm houses;
 - by clients in hotels, motels and other residential type environments;
 - bed and breakfast type environments.
- This appliance is not intended to be operated by means of an external timer or separate remote-control system.
- Never place the appliance directly on a fragile surface (glass table, tablecloth, varnished furniture, etc.) or on a soft surface such as a tea-towel.
- Never place the appliance on or near hot or slippery surfaces; never leave the cord hanging over a heat source (hotplates, gas stove, etc.).
- Make sure that the appliance is cold and unplugged before changing the plates.
- Never run the appliance empty.
- Do not touch the hot surfaces of the appliance: use the handles.
- Do not use a metal scouring pad or scouring powder.
- Clean the body of the appliance using a sponge and washing-up liquid.
- Do not immerse the appliance in water.
- Never immerse the appliance and cord in water. They must not be put in the dishwasher.
- Remove all packaging materials, stickers and accessories from the inside and the outside of the appliance.
- Make sure that the electric power supply is compatible with the power rating and voltage indicated on the bottom of the appliance.
- Always plug the appliance into an earthed socket.
- If an extension cord is used :
 - make sure to choose an extension cord of equivalent diameter with an earthed socket.
 - take all necessary precautions to prevent anyone tripping over an extension cord.
- If the power cord is damaged, it must be replaced by the manufacturer or its service agent or a similarly qualified person in order to avoid a hazard.

On first use, there may be a slight odour and a little smoke during the first few minutes.

The green light goes out and lights up again regularly during the cooking process, to show that the selected temperature is maintained.

On first use, prime the cooking plates by wiping over them with a cloth dipped in a little cooking oil. Wipe off any excess oil using an absorbent kitchen towel.



Environment protection first!

- ① Your appliance contains valuable materials which can be recovered or recycled.
- ➔ Leave it at a local civic waste collection point.

Ευχαριστούμε που αγοράσατε αυτήν την συσκευή. Διαβάστε προσεκτικά τις οδηγίες χρήσεως και κρατείστε τις. Οι οδηγίες είναι κοινές για διάφορους τύπους ανάλογα με ποια εξαρτήματα είναι εξοπλισμένη η συσκευή.

Για την ασφάλειά σας, η συσκευή αυτή συμφωνεί με τα ισχύοντα πρότυπα και τους ισχύοντες κανονισμούς (Οδηγίες για τη χαμηλή τάση, την ηλεκτρομαγνητική συμβατότητα, τα υλικά σε επαφή με τροφές, το περιβάλλον κ.λ.π.).

Η εταιρεία μας έχει μια τρέχουσα πολιτική έρευνας και διατηρεί το δικαίωμα να αλλάξει αυτά τα προϊόντα χωρίς καμία ειδοποίηση.

Πρόληψη οικιακών ατυχημάτων

• ΜΗΝ ΜΕΤΑΚΙΝΕΙΣ ΤΗ ΣΥΣΤΕΜΗ ΕΝΩ ΜΑΓΕΙΡΕΥΕΤΕ.

- Η συσκευή αυτή δεν πρέπει να χρησιμοποιείται από άτομα (συμπεριλαμβανομένων των παιδιών) με μειωμένες σωματικές αισθητηριακές ή διανοητικές ικανότητες ή άτομα χωρίς πείρα ή γνώση της συσκευής, εκτός αν έχουν λάβει σχετικές οδηγίες για τη χρήση της συσκευής ή επιτηρούνται από άτομο υπεύθυνο για την ασφάλειά τους. Τα παιδιά πρέπει να επιτηρούνται και να μην τους επιτρέπεται να παίζουν με τη συσκευή.
- Η θερμοκρασία των προσβάσιμων επιφανειών μπορεί είναι αυξημένη κατά την ώρα λειτουργίας της συσκευής. Μην αγγίζετε τις ζεστές επιφάνειες της συσκευής.
- Ποτέ μην χρησιμοποιείτε την συσκευή εάν είναι άδεια.
- Σε περίπτωση ατυχήματος, ρίξτε αμέσως κρύο νερό στο έγκαυμα και εάν είναι απαραίτητο καλέστε γιατρό.
- Η δημιουργία καπνού μπορεί να είναι επικίνδυνη για ζώα με πολύ ευαίσθητο αναπνευστικό σύστημα, όπως τα πτηνά. Σας προτείνουμε να μην κρατάτε πτηνά στην κουζίνα.

Χρησιμοποίηση

- παρούσα συσκευή προορίζεται αποκλειστικά για οικιακή χρήση. Δεν μπορεί να χρησιμοποιηθεί στις ακήλυφες, περιπτώσεις, οι οποίες δεν καλύπτονται απή την εγγύηση:
 - Σε χώρους κουζίνας που χρησιμοποιούνται απή το προσωπική σε καταστήματα, γραφεία και άλλα επαγγελματικά,
 - Σε αγροκτήματα,
 - Για χρήση απή πελάτες ξενοδοχείων, πανδοχείων και άλλα οικιστικά περιβάλλοντα,
 - Σε περιβάλλοντα τύπου ενοικιαζόμενων διαμερισμάτων.
- Η συσκευή αυτή δεν προορίζεται να τίθεται σε λειτουργία με εξωτερικό χρονοδιακόπτη ή χωριστό τηλεχειριστήριο.
- Ποτέ μην τοποθετείτε την συσκευή απευθείας σε ευαίσθητες επιφάνειες (γυάλινο τραπέζι, ρούχα, έπιπλα με βερνίκι). Αποφύγετε να την χρησιμοποιείτε πάνω σε μαλακή επιφάνεια σαν τον μουσαμά.
- Μην τοποθετείτε τη συσκευή πάνω ή κοντά σε ολισθηρές ή ζεστές επιφάνειες, ούτε και να αφήνετε το καλώδιο να ακουμπά πάνω σε πηγή θερμότητας (πλάκες μαγειρέματος, εστία κουζίνας με αέριο ...).
- Σιγουρευτείτε ότι η συσκευή είναι κρύα και όχι συνδεδεμένη με το ρεύμα πριν να αλλάξετε τις πλάκες.
- Ποτέ μην λειτουργείτε την συσκευή άδεια.
- Μην αγγίζετε τις ζεστές επιφάνειες της συσκευής : χρησιμοποιείστε τα χερούλια.
- Μην χρησιμοποιείτε συρμάτινο σφουγγαράκι ή ισχυρά απορροπαντικά.
- Καθαρίστε την συσκευή με ένα σφουγγάρι και με υγρό πιάτων.
- Ποτέ μη βυθίζετε στο νερό τη συσκευή.
- Μη βυθίζετε ποτέ τη συσκευή και το καλώδιο στο νερό. Μη βάζετε τη συσκευή και το καλώδιο στο πλυντήριο πιάτων.
- Βγάλτε όλα τα υλικά της συσκευασίας, τα αυτοκόλλητα και τα αξεσουάρ, από το εσωτερικό και εξωτερικό μέρος της συσκευής.
- Βεβαιωθείτε ότι η ισχύς της ηλεκτρικής σας εγκατάστασης αντιστοιχεί με την ισχύ που αναγράφεται στο κάτω μέρος της συσκευής.
- Να συνδέετε την συσκευή σας πάντα σε πρίζα με γείωση.
- Εάν χρησιμοποιείτε καλώδιο προέκτασης :
 - πρέπει να έχει το λιγότερο ίδια διατομή και γειωμένη πρίζα ;
 - προφυλάξτε για να αποφύγετε τον κίνδυνο να σκοντάψει κάποιος στο καλώδιο.
- Εάν καταστραφεί το καλώδιο, πρέπει να αντικατασταθεί από τον κατασκευαστή ή από κάποιο εξουσιοδοτημένο κέντρο σέρβις, ώστε να αποφύγετε τυχόν κινδύνους.

‘Όταν χρησιμοποιήσετε την συσκευή σας για πρώτη φορά, μπορεί να υπάρξει μια μικρή μωρωδιά και λίγος καπνός κατά τα πρώτα λεπτά.

Η πάσηνη φωτεινή θνδειξη θα σβήσει και θα ανάβει σε τακτικά χρονικά διαστήματα κατά το ψήσιμο υποδεικνύοντας ότι διατηρείται η επιλεγμένη θερμοκρασία.

Πριν την πρώτη χρήση πλύνετε τις πλάκες, αλείψτε τις πλάκες με λίγο λάδι και σκουπίστε τις με απαλό πανί. Σκουπίστε καλά τα υπολείμματα λαδιού αν υπάρχουν με μια πετσέτα κουζίνας.



As συμβάλλουμε κι εμείς στην προστασία του περιβάλλοντος!

① Η συσκευή σας περιέχει πολλά αξιοποίησιμα ή ανακυκλώσιμα υλικά.

➔ Παραδώστε τη παλιά συσκευή σας σε κέντρο διαλογής ή ελλείψει τέτοιου κέντρου σε εξουσιοδοτημένο κέντρο σέρβις το οποίο θα αναλάβει την επεξεργασία της.

Sadece ev içi kullanıma yönelik bu cihazı satın aldığınız için teşekkür ederiz. Cihazınızla birlikte verilen aksesuarlara göre farklı versiyonlar için ortak olan bu el kitabındaki talimatları dikkatlice okuyunuz ve elinizin altında bulundurunuz.

Güvenliğiniz için, bu cihaz uygulanabilir norm ve yönetmeliklere (Alçak Gerilim Yönetmeliği, Elektro manyetik uyum, Besinlerle temas halinde olan materyaller, Çevre...) uygundur, EEE Yönetmeliğine Uygundur.

Şirketimiz, tüketici lehine, ürünlerinin özellikleri veya bileşenleri üzerinde her an değişiklik yapma hakkını saklı tutmaktadır.

Ev kazalarının önlenmesi

• CİHAZI ASLA GÖZETİMSİZ KULLANMAYIN.

- Bu cihaz, fiziksel, duymusal veya zihinsel kapasiteleri zayıf olan, ya da bilgi ve deneyimden yoksun kişiler tarafından (çocuklar da dâhil), ancak güvenliklerinden sorumlu bir kişinin gözetimi altında ve cihazın kullanımı hakkında önceden bilgilendirilmiş kişiler tarafından kullanılmak üzere tasarlanmıştır. Cihazla oynamadıklarından emin olmak için, çocukların gözetim altında tutulması tavsiye edilir.
- Erişilebilir yüzeylerin sıcaklığı, cihaz çalışırken çok yüksek olabilir. Cihazın sıcak yüzeylerine dokunmayınız.
- Cihaz kullanılmadığında fişini asla elektrik prizine takmayın.
- Eğer bir kaza olursa, yanık üzerine derhal soğuk su tutun ve gerekirse bir doktor çağırın.
- Pişirme dumanları, kuşlar gibi hassas bir solunum sistemleri olan hayvanlar için tehlikeli olabilir. Kuş sahipleri- nin kuşlarını mutfaktan uzak tutmalarını öneriyoruz.

Kullanım

- Bu cihaz yalnız evsel ev içi kullanıma uygun olarak tasarlanmıştır tasarlanmıştır. Bu cihaz, garanti kapsamında olmayan şu durumlarda kullanılmak üzere tasarlanmamıştır :
 - mağaza, ofis ve diğer iş ortamlarında personele ayrılmış olan mutfak köşelerinde,
 - çiftliklerde,
 - otel, motel ve konaklama özelliği bulunan yerlerin müşterileri tarafından,
 - otel odaları türünden ortamlarda.
- Bu cihaz harici bir zaman ayarlayıcı veya bir kumanda sistemi ile çalıştırılmaya yönelik değildir.
- Cihazınızı asla doğrudan hassas bir yüzey üzerine (cam masa, örtü, cilalı mobilya...) veya plastik örtü üzerine koymayın.
- Cihazı kaygan veya sıcak yüzeyler üzerine veya yakınına koymayın; elektrik kablosunu bir sıcaklık kaynağı üzerine (pişirme levhaları, gaz ocağı...) asla sarkıtmayın.
- Plakaları değiştirmeden önce cihazın soğuk olmasından ve fişinin elektrik prizinden çekilmiş olmasından emin olun.
- Cihazı boşken asla kullanmayın.
- Cihazın sıcak yüzeylerine dokunmayın: genel bir sap kullanın.
- Metalik sünger ve ovalama tozu kullanmayın.
- Cihazın plakalarını ve gövdesini bir sünger ve sıvı bulaşık deterjanı ile temizleyin.
- Bu cihazın suya batırılmaması gerekmektedir.
- Cihazı ve kablosunu asla suya batırmayın. Bunları bulaşık makinesinde yıkamayın.
- Cihazın içerisinde ve dışarısında bulunan tüm ambalaj, yapışkan veya çeşitli aksesuarları çıkarın.
- Elektrik tesisatının, cihazın altında belirtilen güç ve gerilim ile uyumlu olmasını kontrol edin.
- Cihazı her zaman topraklı prize takın.
- Eğer bir uzatma kablosu kullanılacaksa:
 - en azından aynı çapta olmalı ve topraklı bir prize sahip olmalıdır;
 - kabloya takılarak düşülmemesi için gerekli tüm tedbirleri alın.
- Eğer elektrik kablosu hasarlı ise, her türlü tehlikeyi önlemek amacıyla üreticisi, satış sonrası servisi veya benzer vasıflara sahip bir kişi tarafından değiştirilmesi gerekmektedir.

İlk kullanım esnasında, hafif bir koku veya duman çıkabilir.

Sıcaklığın korunduğunu belirtmek için, kullanım esnasında yeşil ışık düzenli olarak söner ve yeniden yanar.

İlk kullanımda, plakaları yemek yağına batırılmış bir peçete yardımıyla silin. Temiz bir peçete ile fazla yağı temizleyin.



Çevre korumasına katılım!

- ① Cihazınız çok sayıda değerlendirilebilir veya geri dönüştürülebilir materyaller içermektedir.
- ♻️ Geri dönüşüm işlemlerini gerçekleştirilebilmesi için bir toplama noktasına bırakınız.

Tak for Deres køb af dette apparat. Læs brugsanvisningen omhyggeligt og opbevar den et lettilgængeligt sted. For at beskytte brugeren er dette apparat i overensstemmelse med gældende forskrifter og standarder (Direktiver om Lavspænding, Elektromagnetisk Kompatibilitet, Materialer i kontakt med fødevarer, Miljøbeskyttelse osv.). Vores firma har en virksomhedspolitik for research og produktudvikling og kan ændre disse produkter uden varsel.

Forebyggelse af ulykker i hjemmet

- EFTERLAD ALDRIG APPARATET UDEN OPSYN, NÅR DET ER I BRUG.
- Dette apparat er ikke beregnet til at blive brugt af personer (herunder børn), hvis fysiske, sensoriske eller mentale evner er svækkede eller personer blotlet for erfaring eller kendskab, med mindre de er under opsyn eller har modtaget forudgående instruktioner om brugen af apparatet af en person, der er ansvarlig for deres sikkerhed. Børn skal være under opsyn for at sikre, at de ikke leger med apparatet.
- De tilgængelige overfladers temperatur kan blive meget høj, når apparatet er i gang .
- Rør aldrig ved de varme flader på apparatet.
- Tilslut aldrig apparatet, når det ikke bruges.
- Skulle ulykken ske, skyl straks forbrændingen med koldt, rindende vand og tilkald en læge, hvis nødvendigt.
- Osen fra stegning kan være farlig for dyr, der har et følsomt åndedrætssystem som f.eks. fugle. Hvis der er fugle i hjemmet, anbefales det derfor at holde dem på afstand af det sted, hvor der steges.

DA

Brug

- Maskinen er udelukkende beregnet til brug i en almindelig husholdning. Den er ikke beregnet til brug under følgende forhold og en sådan brug er ikke dækket af garantien:
 - i et køkken forbeholdt personalet i butikker, på kontorer og i andre professionelle omgivelser,
 - på gårde,
 - af kunder på hoteller, moteller og andre beboelsesmæssige omgivelser,
 - i omgivelser af typen Bed and Breakfast.
- Dette apparat er ikke beregnet til at fungere ved hjælp af en ekstern timer eller en særskilt fjernbetjening.
- Placer aldrig apparatet på en skrøbelig overflade (glasbord, dug, lakeret møbel, m.v.), undgå at anvende apparatet på en blød overflade, såsom en dækkeserviet.
- Placer ikke apparatet på eller i nærheden af glatte eller varme overflader; lad aldrig ledningen hænge ned over en varmekilde (kogeplader, gasblus osv).
- Apparatet skal være koldt og ikke i stik, når pladene skiftes.
- Brug ikke apparatet tomt.
- Rør aldrig ved de varme flader på apparatet: Anvend håndtaget.
- Anvend ikke skuresvamp eller skurepulver.
- Rengør apparatets plader og hus med en svamp, vand og flydende opvaskemiddel.
- Dette apparat må ikke dypes ned i vand.
- Sænk aldrig apparatet og ledningen i vand. Selve apparatet og ledningen må ikke vaskes i opvaskemaskinen.
- Fjern al emballage, klistermærker og løse dele indeni og udenpå apparatet.
- Kontroller, at de elektriske installationer er i overensstemmelse med dem, som er angivet i bunden af apparatet.
- Tilslut altid apparatet et stik med jord.
- Hvis en forlængerledning anvendes: skal den have et tværsnit mindst på størrelse med ledningens, samt en jordforbindelse; sørg for at ingen falder i ledningen.
- Hvis ledningen bliver beskadiget, skal den udskiftes af fabrikanten eller dennes serviceværksted eller af en tilsvarende uddannet person for at undgå, at der opstår fare.

Ved første brug kan apparatet afgive en smule lugt og røg.

Den grønne kontrol-lampe og tænder regelmæssigt under brug for at angive, at temperaturen opretholdes.

Før apparatet tages i brug - tør da pladen af med et stykke køkkenrulle dypet i lidt madlavningsolie. Fjern herefter eventuelt overskydende olie med et tørt stykke køkkenrulle.



Vi skal alle være med til at beskytte miljøet!

- ① Apparatet indeholder mange materialer, der kan genbruges eller genvindes.
- ② Aflever det hos et specialiseret indsamlingscenter eller et autoriseret serviceværksted, når det ikke skal bruges mere.

Takk for at du kjøpte dette produktet. Les nøye gjennom denne bruksanvisningen.

For din sikkerhet er dette produktet i samsvar med alle gjeldende standarder og reguleringer (lavspenningsdirektiv, elektromagnetisk kompatibilitet, materiell godkjent for kontakt med mat, miljø).

Vårt firma driver kontinuerlig forskning og utvikling, og kan til enhver tid endre disse produktene uten forvarsel.

Forebygging av ulykker i hjemmet

- LA ALDRI APPARATET STÅ UTEN TILSYN NÅR DET ER I BRUK.
- Dette apparatet er ikke ment for personer (inkl. barn) med nedsatte fysiske, sensoriske eller psykiske evner, eller uerfarne personer, unntatt dersom de får tilsyn eller forhåndsinstruksjoner om anvendelsen av apparatet fra en person med ansvar for deres sikkerhet. Barn skal holdes under tilsyn for å sikre at barnet ikke bruker apparatet til lek.
- Temperaturen på de tilgjengelige overflatene kan være høy mens apparatet er i bruk.
- Man må passe på at ingen berører de varme flatene på apparatet.
- Apparatet må ikke kobles til når det ikke er i bruk.
- Hvis noen brenner seg, hold den brannskadde huden under kaldt vann umiddelbart, og tilkall lege hvis nødvendig.
- Stekeos kan være farlig for dyr med et spesielt følsomt åndedrettssystem, slik som fugler. Vi anbefaler fugeleiere å holde fugler på god avstand fra stedet det stekes på.

Bruk

- Dette apparatet er kun beregnet til bruk i hjemmet. Det er ikke ment for slik bruk som beskrives nedenfor, og som ikke dekkes av garantien:
 - i kjøkkenkroker forbeholdt personalet i butikker, på kontorer og andre arbeidsmiljøer
 - på gårder
 - av kundene på hotell, motell og andre steder med hjemlig preg
 - på steder som f.eks. bed & breakfast.
- Dette apparatet er ikke laget for å fungere med en utvendig timer eller et separat fjernkontrollsystem.
- Plasser aldri apparatet på en sart flate (glassbord, duk, lakkerte møbler og lignende), unngå å bruke apparatet på myke underlag.
- Sett ikke jernet på eller i nærheten av glatte eller varme overflater, og la aldri ledningen henge over en varmekilde (kokeplater, gassbluss...).
- Sørg for at apparatet er kaldt og frakoblet strøm før du skifter platene.
- Apparatet må aldri gå på tomgang.
- Ikke berør de varme overflatene på jernet: bruk hovedhåndtaket.
- Ved første gangs bruk kan apparatet avgi litt lukt og os – dette er normalt.
- Platene og hoveddelen rengjøres med en klut eller en svamp, vann og oppvaskmiddel.
- Dette apparatet skal ikke dypes ned i vann.
- Koble ledningen til apparatet (avhengig av modell) og rull ledningen rundt apparatet og fest den med ledningsklipsen. Selve apparatet og ledningen skal ikke vaskes i oppvaskmaskin.
- Fjern all emballasje, klistermerker og løse deler inni og utenpå apparatet.
- Kontroller at de elektriske installasjonene er i overensstemmelse med dem som er angitt under apparatet.
- Strømtilkoble alltid apparatet til en jordet stikkontakt.
- Dersom nettleddningen er skadet, må den byttes av produsenten, dens serviceverksted eller av en autorisert elektroforhandler. Dette for å unngå fare ved bruk senere.
- Hvis det brukes skjøteledning, skal den ha minst samme tverrsnitt og innebygd jording; sørg for at ingen snubler i ledningen.

Ved første gangs bruk kan apparatet avgi litt lukt og os – dette er normalt.

Det grønne lyset slukkes og tennes regelmessig i løpet av steking, og viser at temperaturen opprettholdes.

Før du bruker den første gang, så tørk over platen med kjøkkenpapir dyppet i litt matolje. Fjern overskytende olje med tørt kjøkkenpapir.



Ta hensyn til miljøet!

- ① Ditt apparat inneholder mange elementer som kan gjenbrukes eller resirkuleres.
- ↻ Lever apparatet inn på et resirkuleringscenter eller et godkjent servicesenter.

Tack för att du har köpt denna apparat. Läs noga igenom instruktionerna i denna bruksanvisning. För din säkerhet överensstämmer denna apparat med alla rådande standarder och regler (lågspänningsdirektiv, elektromagnetisk kompatibilitet, material godkända för livsmedelskontakt, miljö). Vårt företag produktutvecklar kontinuerligt produkterna varför det ibland kan förekomma små produktförändringar.

Förebyggande av olyckor i hemmet

- LÄMNA ALDRIG APPARATEN OBEVAKAD NÄR DEN ÄR I BRUK.
- Denna apparat är inte avsedd att användas av personer (inklusive barn) som inte klarar av att hantera elektrisk utrustning, eller av personer utan erfarenhet eller kännedom, förutom om de har erhållit, genom en person ansvarig för deras säkerhet, en övervakning eller på förhand fått anvisningar angående apparatens användning. Om barn använder denna apparat måste de övervakas av en vuxen för att säkerställa att barnen inte leker med apparaten.
- Temperaturen kan vara hög på de övriga ytorna när apparaten är i funktion.
- Rör aldrig vid apparatens varma delar.
- Lämna aldrig apparaten utan uppsikt när den används.
- Om olyckan ändå är framme, skölj omedelbart brännskadan med kallt vatten och tillkalla läkare om nödvändigt.
- Röken vid tillagning kan innebära fara för djur som har speciellt känsliga luftvägar, som fåglar. Vi rekommenderar att fåglar hålls på behörigt avstånd från platsen för tillagning.

Användning

- Apparaten är endast avsedd att användas för hemmabruk. Den är inte avsedd att användas i följande fall som inte täcks av garantin:
 - I pentryn för personal i butiker, kontor och på andra arbetsplatser,
 - På lantbruk,
 - För gästernas användning på hotell, motell och andra liknande boendemiljöer,
 - I miljöer av typ bed & breakfast, vandrarhem och liknande rum för uthyrning.
- Apparaten är inte avsedd att fungera med hjälp av en extern timer eller med en separat fjärrkontroll.
- Ställ aldrig apparaten direkt på en ömtålig yta (glasbord, duk, lackade möbler etc.). Undvik att ställa den på ett mjukt underlag som t.ex. en diskhandduk.
- Placera inte apparaten på eller nära hala eller varma ytor; låt aldrig sladden hänga ner över en värmekälla (spisplattor, gasspis...).
- Se till att apparaten har svalnat och att kontakten är urdragen innan du byter plattor.
- Låt aldrig apparaten vara igång tom.
- Rör inte vid de heta ytorna på apparaten: använd handtaget.
- Använd inte stålull eller skurpulver.
- Rengör formarna och apparatens ytskikt med svamp, vatten och diskmedel.
- Apparaten ska inte doppas ner i vatten.
- Doppa aldrig ned apparaten eller sladden i vatten. Apparaten och sladden får inte diskas i diskmaskin.
- Ta bort allt förpackningsmaterial, klistertappar och tillbehör som finns inuti och utanpå apparaten.
- Kontrollera att nätspänningen stämmer överens med märkningen på apparatens undersida.
- Anslut alltid stickkontakten till ett jordat uttag.
- Om sladden skadas, skall den bytas ut av tillverkaren, dennes service agent eller likvärdigt kvalificerad person för att undvika fara.
- Om en förlängningsladd måste användas, se till att den har motsvarande diameter och har en jordad kontakt; var noga med att se till att ingen kan snubbla över sladden.

Första gången apparaten används, kan en svag lukt eller en liten rökutveckling förekomma under de första minuterna - det är normalt.

Den gröna kontroll-lampan tänds och släcks regelbundet under användningen för att indikera att temperaturen bibehålls.

Innan du använder den första gången, skall du torka av grillplattan med ett hushållspapper som är doppat i matolja. Torka sedan bort överflödiga olja med ett torrt hushållspapper.



Var rädd om miljön!

① Din apparat innehåller olika material som kan återanvändas eller återvinnas.

➔ Lämna den på en återvinningsstation eller på en auktoriserad serviceverkstad för omhändertagande och behandling.

Kiitos, että ostit tämän tuotteen itsellesi. Lue käyttöohjeet huolellisesti ennen ensimmäistä käyttöä. Käyttöohjeet tulee säilyttää huolellisesti.

Laitteen turvallisuus on varmistettu sen noudattaessa voimassaolevia normeja ja säädöksiä (Direktiivit: Bassas jännitteet, elektromagneettinen yhteensopivuus, elintarvikkeiden kanssa kosketuksiin joutuvat aineet, ympäristö...).

Yhtiömme tutkii ja kehittää laitteitaan jatkuvasti ja siksi saattaa tuotteen ominaisuuksia siitä etukäteen ilmoittamatta.

Kotitapaturmien ehkäisy

- **ÄLÄ KOSKAAN JÄTÄ TOIMINNASSA OLEVAA LAITETTA VALVOMATTA.**
- Laitetta eivät saa käyttää henkilöt (lapset mukaanluettuna), joiden fyysiset, aistitoiminnalliset tai henkiset kyvyt ovat puutteelliset, eivätkä henkilöt, joilla ei ole kokemusta tai tietoa sen käytöstä, paitsi siinä tapauksessa, että heillä on tilaisuus toimia turvallisuudesta vastuussa olevan henkilön valvonnassa tai saatuaan edeltäkäsien tarkat ohjeet laitteen käytöstä. On huolehdittava siitä, että lapset eivät leiki laitteella.
- Laitteen pinnat voivat olla hyvin kuumat, kun laite on käytössä.
- Laitteen kuumiin osiin ei saa koskea.
- Kytke laite ainoastaan, kun käytät sitä. Älä käytä laitetta koskaan tyhjänä.
- Jos vahinko sattuu, huuhtelee palovammakohtaa kylmällä vedellä ja ota tarvittaessa yhteys lääkäriin.
- Paistosavut voivat olla vaarallisia eläimille, joiden hengitys on erityisen herkkää, esimerkiksi linnuille. Kehotamme lintujen omistajia pitämään linnut poissa paistoalueelta.

Käytön

- Laitte on tarkoitettu vain kotikäyttöön. Sitä ei ole tarkoitettu käytettäväksi seuraavissa tilanteissa, jotka eivät kuulu takuun piiriin :
 - Myymälöiden, toimistojen tai vastaavien ammatillisten ympäristöjen henkilökunnalle varatuissa keittiötiloissa,
 - Maatiloilla,
 - Hotellien, motellien tai vastaavan kaltaisten asuntoloiden asiakkaille,
 - Maatilamatkailun kaltaisissa ympäristöissä.
- Tätä laitetta ei ole tarkoitettu käynnistettäväksi ulkopuolisen ajastimen tai erillisen kaukosäädinjärjestelmän avulla.
- Älä koskaan sijoita laitetta suoraan aralle pinnalle (lasipöytä, pöytäliina, maalattu pinta jne.) välttämättä laitetta pehmeällä pinnalla kuten pyyhkeen päällä.
- Älä koskaan laita laitetta luistavalle pinnalle tai kuumalle pinnalle tai sen lähelle; älä anna johdon roikkua lämmönlähteen yläpuolella (keittolevy, kaasuliesi...).
- Varmista että laite on viileä ja kytketty pois päältä ennen kuin vaihdat levyjä.
- Älä koskaan käytä laitetta tyhjänä.
- Varo koskemasta laitteen kuumiin osiin : käytä yleiskahvaa.
- Grillauslevyt voi myös pestä astianpesukoneessa.
- Älä koskaan upota laitetta tai sen virtajohtoa veteen. Laitetta ja sen virtajohtoa ei saa laittaa astianpesukoneeseen.
- Laitetta ei saa upottaa veteen.
- Älä koskaan upota laitetta tai sen virtajohtoa veteen. Laitetta ja sen virtajohtoa ei saa laittaa astianpesukoneeseen.
- Poista kaikki pakkausmateriaalit, tarrat ja varusteet niin laitteen sisältä kuin päältäkin.
- Varmista, että sijoitustalouden sähköistys vastaa laitteeseen merkittyjä tehon ja jännitteen arvoja.
- Liitä laite pistotulppalla tilaloukituksen mukaiseen pistorasiaan.
- Jos verkkoliitäntäjohto vaurioituu, on valmistajan tai valmistajan huoltoedustajan tai vastaavan pätevän henkilön vaihdettava se, että vältetään vaara.
- Jos käytät jatkojohtoa: sen suojaluokan tulee olla sama kuin pistorasian; varmista, että ihmiset eivät kompastu jatkojohtoon.

Ensimmäisellä käyttökerralla laitteesta saattaa syntyä vähän käryä ja savua - se on normaalia.

Vihreä merkkivalo sammuu ja syytty säännöllisesti käytön aikana merkiksi siitä, että lämpötila pysyy vakiona.

Ennen ensimmäistä käyttökertaa, pyyhi levy talouspaperilla ja ruokaöljyllä. Pyyhi ylimääräinen öljy, käyttämällä puhdasta liinaa.



Huolehtikaamme ympäristöstä!

① Laitteessasi on useita uudelleen käytettäviä tai kierrätettäviä osia.

➔ Vie käytöstä poistettu laite keräyspisteeseen tai sen puuttuessa valmistajan valtuuttamaan myyntipalveluun, jotta sitä käsiteltäisiin oikealla tavalla.

Gratulujemy zakupu naszego urządzenia, przeznaczonego wyłącznie do użytku domowego. Należy uważnie przeczytać i przechowywać w pobliżu niniejszą instrukcję obsługi, zawierającą informacje wspólne dla różnych modeli, w zależności od osprzętu dołączonego do urządzenia.

Ze względów bezpieczeństwa, urządzenie to spełnia wymogi obowiązujących norm i przepisów (Dyrektywy dotyczące niskiego napięcia, kompatybilności elektromagnetycznej, materiałów i wyrobów przeznaczonych do kontaktu z żywnością, ochrony środowiska naturalnego, ...).

Nasza firma zastrzega sobie prawo do modyfikowania w każdej chwili, z myślą o użytkowniku, parametrów lub komponentów swoich urządzeń.

Zapobieganie wypadkom domowym

- **NIGDY NIE POZOSTAWIAĆ WŁĄCZONEGO URZĄDZENIA BEZ NADZORU.**
- Urządzenie to nie powinno być używane przez osoby (w tym przez dzieci), których zdolności fizyczne, sensoryczne lub umysłowe są ograniczone, ani przez osoby nie posiadające odpowiedniego doświadczenia lub wiedzy, chyba że osoba odpowiedzialna za ich bezpieczeństwo nadzoruje ich czynności związane z użytkowaniem urządzenia lub udzieliła im wcześniej wskazówek dotyczących jego obsługi. Należy dopilnować, aby dzieci nie używały urządzenia do zabawy.
- Podczas pracy urządzenia, temperatura jego elementów może być wysoka. Nie dotykać gorących powierzchni urządzenia.
- Nigdy nie podłączać urządzenia jeżeli nie będzie używane.
- W razie wypadku, połać poparzone miejsce zimną wodą i w razie potrzeby skontaktować się z lekarzem.
- Dym wydobywający się podczas pieczenia może być niebezpieczny dla zwierząt posiadających wyjątkowo wrażliwy system oddechowy, na przykład dla ptaków. Zalecamy by ptaki nie znajdowały się w kuchni.

Obsługa

- Urządzenie przeznaczone jest wyłącznie do użytku domowego. Nie jest przeznaczone do użytku w następujących warunkach, nieobjętych gwarancją:
 - kąciki kuchenne dla pracowników w sklepach, biurach i innych środowiskach profesjonalnych,
 - domki letniskowe/działki
 - użytkowanie przez klientów hoteli, moteli i innych obiektów o charakterze mieszkalnym,
 - obiekty typu "pokoje gościnne".
- Urządzenie nie może być włączane przez zewnętrzny wyłącznik czasowy lub przez zdalny system sterowania.
- Nigdy nie stawiać urządzenia bezpośrednio na delikatnej powierzchni (stół szklany, obrus, lakierowany mebel...) lub na powierzchni typu obrus gumowy.
- Nie stawiać urządzenia na lub blisko powierzchni śliskich lub gorących; nigdy nie pozostawiać kabla zwisającego nad źródłem wysokiej temperatury (płyta grzejna, kuchenka gazowa...).
- Przed wymianą płyt, upewnić się czy urządzenie jest wyłączone i ostudzone.
- Nigdy nie włączać pustego urządzenia.
- Nie dotykać gorących powierzchni urządzenia: używać głównej rączki.
- Nie używać druciaków, ani proszku do czyszczenia.
- Płyty i korpus urządzenia czyścić za pomocą gąbki i płynu do mycia naczyń.
- Urządzenia nie wolno zanurzać.
- Nigdy nie zanurzać w wodzie urządzenia, ani przewodu. Nie myć urządzenia w zmywarce do naczyń.
- Rozpakować, odleść taśmy i wyjąć osprzęt znajdujący się wewnątrz i na zewnątrz urządzenia.
- Sprawdzić czy instalacja elektryczna jest zgodna z mocą i napięciem oznaczonym na urządzeniu.
- Urządzenie może być podłączone wyłącznie do gniazda z uziemieniem.
- Jeżeli konieczne jest użycie przedłużacza:
 - musi mieć co najmniej taki sam przekrój i wtyczkę z uziemieniem;
 - należy zapewnić wszelkie środki ostrożności, aby nikt się o niego nie potknął.
- Jeżeli kabel zasilający jest uszkodzony, jego wymianę należy zlecić producentowi, autoryzowanemu serwisowi lub specjalście, aby uniknąć niebezpieczeństwa.

Przy pierwszym użyciu możliwe jest wydobywanie się specyficznego zapachu lub dymu.

Zielona kontrolka zgśnie i będzie zapalać się w trakcie działania, sygnalizując utrzymywanie stałej temperatury.

Przed pierwszym użyciem, przetrzeć płyty papierowym ręcznikiem kuchennym nawilżonym olejem do smażenia. Nadmiar oleju wytrzeć czystym papierowym ręcznikiem kuchennym.



Dbajmy o środowisko naturalne!

- ➔ Urządzenie to zbudowane jest z licznych materiałów nadających się do powtórnego wykorzystania lub recyklingu.
- ➔ Należy oddać je do punktu zbiórki odpadów w celu jego przetworzenia.

Благодарим вас за то, что вы купили это изделие, предназначенное исключительно для использования в бытовых целях. Внимательно прочитайте и сохраните рекомендации, которые относятся к различным моделям этого прибора, в зависимости от их комплектующих. Компания не несёт ответственности и не предоставляет гарантию при использовании продукта в коммерческих целях или несоответствующим образом (не по инструкции)

В целях вашей безопасности данный прибор соответствует существующим нормам и правилам (Нормативные акты, касающиеся низкого напряжения, электромагнитной совместимости, материалов, контактирующих с пищевыми продуктами, охраны окружающей среды ...).

В интересах потребителя наша фирма оставляет за собой право в любой момент изменять характеристики или комплектующие выпускаемых приборов.

Меры безопасности по предотвращению несчастных случаев в быту

НЕ ОСТАВЛЯЙТЕ РАБОТАЮЩИЙ ПРИБОР БЕЗ ПРИСМОТРА.

- Устройство не предназначено для использования людьми с ограниченными физическими и умственными способностями (включая детей), а также людьми, не имеющими соответствующего опыта или необходимых знаний. Указанные лица могут использовать данное устройство только под наблюдением или после получения инструкций по его эксплуатации от лиц, отвечающих за их безопасность.
- Во время работы прибора его поверхности могут сильно нагреваться. Не прикасайтесь к горячим частям прибора.
- Запрещается включать прибор, если вы им не пользуетесь.
- В случае ожога немедленно ополосните место ожога холодной водой и, при необходимости, обратитесь к врачу.
- Дым, образующийся при приготовлении пищи, может представлять опасность для животных, обладающих особо чувствительной дыхательной системой, - таких как птицы. Мы рекомендуем владельцам птиц унести их из места приготовления пищи.

Использование прибора

• Этот прибор предназначен исключительно для домашнего использования. Он не предназначен для использования в следующих случаях, на которые гарантия не распространяется, а именно:

- На кухнях, отведенных для персонала в магазинах, бюро и иной профессиональной среде,
- На фермах,
- Постояльцами гостиниц, мотелей и иных заведений, предназначенных для временного проживания,
- В заведениях типа "комнаты для гостей".

• Этот прибор не предназначен для использования с внешним таймером и не управляется отдельной системой дистанционного управления.

• Запрещается ставить прибор непосредственно на поверхность, которая может испортиться (стеклянный стол, скатерть, полированная мебель...) или на скатерть из прорезиненной ткани.

• Не помещайте прибор на скользкие или горячие поверхности, а также в непосредственной близости от них; следите за тем, чтобы шнур питания не свисал над источником нагрева (электрические конфорки, газовая плита ...).

• Перед заменой пластин убедитесь в том, что прибор холодный и отключен от сети.

• Не включайте прибор вхолостую.

• Не прикасайтесь к нагретым частям прибора: используйте общую ручку прибора.

• Запрещается использовать металлическую губку или чистящий порошок.

• Пластины и корпус прибора можно чистить при помощи губки и жидкости для мытья посуды.

• Прибор запрещается погружать в воду.

• Запрещается погружать в воду прибор и шнур питания. Запрещается мыть их в посудомоечной машине.

• Распакуйте прибор, снимите наклейки и уберите дополнительные аксессуары, как снаружи, так и внутри прибора.

• Перед подключением прибора к сети убедитесь, что характеристики вашей электросети соответствуют рабочему напряжению и мощности прибора, указанным на нижней части прибора.

• Разрешается включать прибор только в розетку с заземлением.

• Если вы используете удлинитель:

- он должен иметь соответствующее сечение и розетку с заземлением;
- соблюдайте меры предосторожности, чтобы никто не запутался в шнуре питания.

• Если шнур питания поврежден, во избежание опасности любого рода его замена выполняется производителем, в полномочном сервисном центре или квалифицированным специалистом.

Во время первого использования прибора возможно незначительное появление дыма или запаха.

Во время использования прибора световой индикатор зеленого цвета включается и выключается в зависимости от достижения необходимого температурного режима.

При первом использовании прибора протрите пластины с помощью бумажного полотенца, смоченного растительным маслом.

Удалите излишек масла с помощью чистого бумажного полотенца.



Участуйте в охране окружающей среды!

① Ваш прибор содержит многочисленные комплектующие, изготовленные из ценных или могущих быть использованными повторно материалов.

➔ Ваш прибор содержит много материалов, которые могут быть переработаны и использованы повторно.

RU

Дякуємо за те, що придбали цей пристрій. Уважно ознайомтесь із цією інструкцією та зберігайте її під рукою. Інструкція стосується всіх версій продукту, залежно від додаткового приладдя, що постачається разом з ним.

З точки зору безпеки, пристрій відповідає всім відповідним нормам та стандартам (директиви про низьку напругу, електромагнітну сумісність, матеріали, призначені для контакту з харчовими продуктами, охорону навколишнього середовища і т. ін.).

Компанія залишає за собою право без попередження змінювати в інтересах споживача характеристики або комплектуючі деталі пристрою.

Заходи щодо попередження нещасних випадків

- НЕ ЗАЛИШАЙТЕ ВКЛЮЧЕНИЙ ПРИСТРІЙ БЕЗ НАГЛЯДУ.
- Пристрій не призначений для користування ним особами (у тому числі дітьми) з обмеженими фізичними, розумовими здібностями або чутливістю, а також особами з обмеженим досвідом чи знаннями, крім випадків, коли вони можуть користуватися пристроєм за допомогою особи, відповідальної за їхню безпеку, під наглядом або отримавши попередні інструкції щодо користування пристроєм. Не дозволяйте дітям гратися з пристроєм.
- Під час роботи пристрою можливе підвищення температури відкритих поверхонь. Не торкайтесь гарячих поверхонь пристрою.
- Не залишайте пристрій підключеним до електромережі, якщо він не використовується.
- У випадку опіку негайно промийте пошкоджене місце холодною водою та викличте лікаря, якщо це необхідно.
- Дим від смаження може зашкодити тваринам, що мають особливо чутливу дихальну систему, наприклад, птахам. Власникам птахів рекомендовано тримати їх подалі від зони приготування їжі.

Користування

- Цей прилад призначений для використання в домашніх умовах. Він не призначений для використання у наступні способи, на які не поширюється гарантія, а саме:
 - на кухнях, що відведені для персоналу в магазинах, бюро та іншому професійному середовищі;
 - на фермах;
 - постольцями готелів, мотелів та інших закладів, призначених для тимчасового проживання;
 - у закладах типу "кімнати для гостей".
- Пристрій не призначений для використання зовнішнього таймера чи окремого пульта дистанційного керування.
- Не ставте пристрій безпосередньо на вразливі поверхні (скляний стіл, скатертину, лаковані меблі) або на такі поверхні, як прогумована скатертину.
- Не ставте пристрій на або поряд з ковзкими або гарячими поверхнями та слідкуйте за тим, щоб шнур живлення не нависав над джерелом тепла (конфорка, газова плита тощо).
- Перед заміною пластин переконайтесь, що пристрій знаходиться в охолодженому стані та від'єднаний від мережі електроживлення.
- Не залишайте порожній пристрій ввімкненим.
- Не торкайтесь гарячих поверхонь пристрою – користуйтеся ручкою.
- Не використовуйте дротяну мочалку чи порошок для чищення.
- Очищуйте пластини та корпус пристрою за допомогою губки та засобу для миття посуду.
- Пристрій не слід занурювати у будь-яку рідину.
- Не опускайте пристрій та шнур живлення у воду. Вони не призначені для миття в посудомийній машині.
- Звільніть внутрішню та зовнішню поверхні пристрою від пакувального матеріалу, етикеток або додаткового приладдя.
- Переконайтесь, що потужність та напруга джерела електроживлення відповідають зазначеним на пристрої значенням.
- Пристрій слід підключати тільки до розетки з заземленням.
- Якщо використовується подовжувач:
 - він повинен мати відповідний перетин та заземлення;
 - необхідно вжити всіх заходів, щоб ніхто в ньому не заплутався.
- У разі ушкодження шнура живлення, щоб уникнути небезпеки, його слід замінити, звернувшись до виробника, центру сервісного обслуговування або особи, яка має відповідну кваліфікацію.

Під час першого використання пристрою можлива поява незначного запаху та диму.

При використанні пристрою зелений індикатор регулярно згасає та загоряється, вказуючи на те, що підтримується необхідна температура.

Перед першим використанням пристрою протріть пластини паперовим рушником, змоченим у олії для смаження. За допомогою другого паперового рушника видаліть надлишки олії.



Бережіть навколишнє середовище!

- ① Пристрій містить цінні матеріали, які можуть бути відновлені або перероблені.
- ↻ Здайте його до пункту прийому, де його зможуть ефективно переробити.

Děkujeme, že jste si koupili tento přístroj. Pozorně si přečtěte a uložte na dosah ruky pokyny v tomto návodu, které jsou společně pro různé verze podle příslušenství dodaného s tímto přístrojem.

V zájmu Vaší bezpečnosti je tento přístroj ve shodě s použitelnými normami a předpisy (Směrnice o nízkém napětí, Elektromagnetické kompatibilitě, Materiálech v kontaktu s potravinami, Životním prostředím, ...).

Naše společnost si vyhrazuje právo kdykoliv v zájmu spotřebitele změnit vlastnosti nebo použité díly těchto výrobků.

Prevence úrazů v domácnostech

- PŘÍSTROJ NIKDY NEPOUŽÍVEJTE BEZ DOZORU.
- Tento přístroj není určen k tomu, aby ho používaly osoby (včetně dětí), jejichž fyzické, smyslové nebo duševní schopnosti jsou sniženy, nebo osoby bez patřičných zkušeností nebo znalostí, pokud na ně nedohlží osoba odpovědná za jejich bezpečnost a kontrolu nebo pokud je tato osoba předem nepoučila o tom, jak se přístroj používá. Na děti je třeba dohlížet, aby si s přístrojem nehrály.
- Jestliže je přístroj zapnutý, dosažitelné plochy mohou být horké. Nesahejte na horké plochy přístroje.
- Nikdy nezapojujte do sítě přístroj, který nepoužíváte.
- Jestliže dojde k poranění, ihned dejte popálené místo pod studenou vodu a v případě potřeby přivolejte lékaře.
- Výpary uvolňované při tepelné úpravě mohou být nebezpečné pro některá zvířata s velice citlivým respiračním systémem, jako mají například ptáci. Chovatelům ptáků proto doporučujeme, aby je umístili do bezpečné vzdálenosti od místa tepelné úpravy.

Použití

- Tento přístroj je určen pouze pro domácí použití. Nesmí být používán v následujících zařízeních, jinak nelze uplatnit záruku:
 - v kuchyňských koutech obchodů, kancelářích a jiných pracovištích
 - farmách
 - pro používání klienty hotelů, motelů a jiných typů ubytovacích zařízení
 - v ubytování typu bed and breakfast.
- Tento přístroj není určen k použití ve spojení s externím časovým spínačem nebo se zvláštním dálkově ovládaným systémem.
- Tento přístroj nikdy nepokládejte přímo na křehký nebo choulostivý podklad (skleněný stůl, ubrus, lakovaný nábytek...) nebo pružný podklad, jako je pryžová krytina „Bulgomme“.
- Tento přístroj nepokládejte na plochu s kluzkým nebo horkým povrchem nebo v její blízkosti; napájecí šňůra nesmí nikdy viset nad zdrojem tepla (vamé desky, plynový sporák ...).
- Před výměnou plotýnek se ujistěte, že přístroj je vychladlý a odpojený od sítě.
- Přístroj nikdy nepoužívejte naprázdno.
- Nedotýkejte se horkých ploch přístroje: používejte hlavní úchyt.
- Nepoužívejte drátěnku ani prášek k čišťení.
- Očistěte desky a tělo přístroje mycí houbou a tekutým přípravkem na nádobí.
- Tento přístroj se nesmí ponořovat.
- Přístroj a napájecí šňůru nikdy neponořujte do vody. Nedávejte je do myčky nádobí.
- Z vnitřní i vnější strany přístroje odstraňte všechny obaly, samolepky nebo jednotlivé části příslušenství.
- Ujistěte se, že elektrická instalace odpovídá příkonu a napětí, které jsou uvedeny na spodní straně přístroje.
- Přístroj zapojte pouze do uzemněné zásuvky.
- Jestliže musíte použít elektrickou prodlužovací šňůru:
 - musí mít nejméně stejný průřez a musí být uzemněná;
 - proveďte veškerá nezbytná bezpečnostní opatření, aby nikomu nepřekážela.
- V případě, že je napájecí šňůra poškozená, nechte ji z bezpečnostních důvodů vyměnit u výrobce, v autorizované záruční a pozáruční opravně, případně opravu svěřte osobě s odpovídající kvalifikací.

Při prvním použití se může objevit mírný zápach nebo dým.

Zelená kontrolka bude po zapnutí zhasat a zase se rozsvěcet, což znamená, že přístroj udržuje stabilní teplotu.

Před prvním použitím ořete plotýnky savým papírovým ubruskem navlhčeným v jedlém oleji. Přebytečné množství oleje setřete čistým ubruskem.



Podílejte se na ochraně životního prostředí!

- ① Váš přístroj obsahuje čtené materiály, které lze zhodnocovat nebo recyklovat.
- ➔ Svěťte jej sběrnému místu, kde s ním bude naloženo odpovídajícím způsobem.

Ďakujeme Vám, že ste si zakúpili tento spotrebič. Dôkladne si prečítajte tento návod na obsluhu, ktorý je spoločný pre niekoľko verzií v závislosti od príslušenstva Vášho prístroja, a uschovávajte ho tak, aby bol vždy poruke.

Aby bola zabezpečená Vaša bezpečnosť, tento prístroj zodpovedá platným normám a nariadeniam (smernica o nízkom napätí, o elektromagnetickej kompatibilite, o materiáloch, ktoré prichádzajú do kontaktu s potravinami, o životnom prostredí...).

Naša spoločnosť si vyhradzuje právo kedykoľvek v záujme spotrebiteľa pozmeniť vlastnosti alebo časti týchto výrobkov.

Prevenca proti nehodám v domácnosti

- PRÍSTROJ NIKDY NEPOUŽÍVAJTE BEZ DOZORU.
- Tento prístroj nesmú používať osoby (vrátane detí), ktoré majú zníženú fyzickú, senzorickú alebo mentálnu schopnosť, alebo osoby, ktoré nemajú na to skúsenosti alebo vedomosti, okrem prípadov, keď im pri tom pomáha osoba zodpovedná za ich bezpečnosť, dozor alebo osoba, ktorá ich vopred poučí o používaní tohto prístroja. Je potrebné dohliadať na deti, aby ste si boli istí, že sa s týmto prístrojom nehrajú.
- Počas používania prístroja môže byť teplota prístupných plôch vysoká. Nedotýkajte sa teplých častí prístroja.
- Prístroj nikdy nezapájajte do elektrickej siete, keď ho nepoužívate.
- V prípade, že dôjde k nehode, popálené miesto okamžite opláchnite studenou vodou a v prípade potreby zavolajte lekára.
- Dym, ktorý vzniká počas pečenia, môže byť nebezpečný pre zvieratá s veľmi citlivým dýchacím systémom, ako sú napríklad vtáči. Majiteľom vtákov odporúčame, aby vtákov umiestnili mimo kuchyne.

Používanie

- Tento prístroj je určený iba na domáce používanie. Prístroj nie je určený na používanie v nasledujúcich prípadoch, na ktoré sa taktiež nevzťahuje záruka:
 - v kuchynských kútoch vyhradených pre personál v obchodoch, kanceláriách a v iných profesionálnych priestoroch,
 - na farmách,
 - ak ho používajú klienti hotelov, motelov a iných priestorov, ktoré majú ubytovací charakter,
 - v priestoroch typu „hostovské izby“.
- Tento prístroj sa nesmie uvádzať do prevádzky pomocou externého časového spínača ani pomocou systému diaľkového ovládania.
- Prístroj nikdy nedávajte priamo na jemné povrchy (sklenené stoly, obrusy, lakovaný nábytok...) ani na podklady typu gumeného obrusu „Bulgomme“.
- Prístroj nedávajte na klzke ani na teplé plochy, ani do ich blízkosti a kábel nikdy nenechávajte visieť ponad zdroj tepla (varná doska, plynový sporák...).
- Pred výmenou platne sa uistite, že je prístroj vychladnutý a odpojený od elektrickej siete.
- Prístroj nikdy nepoužívajte naprázdno.
- Nedotýkajte sa teplých častí prístroja: používajte hlavnú rukoväť.
- Nepoužívajte kovovú špongiu ani drsný prášok.
- Platne a telo prístroja očistite špongiou a tekutým čistiacim prostriedkom na umývanie riadu.
- Prístroj neponárajte do žiadnej tekutiny.
- Prístroj ani kábel nikdy neponárajte do vody. Neumývajte ich v umývačke riadu.
- Odstráňte všetky obaly, samolepky alebo príslušenstvo nachádzajúce sa tak vo vnútri, ako aj okolo prístroja.
- Skontrolujte, či je elektrická inštalácia kompatibilná s výkonom a napätím uvedeným na spodnej strane prístroja.
- Prístroj zapájajte iba do uzemnenej elektrickej zásuvky.
- V prípade, že používate predlžovací kábel:
 - musí byť ekvivalentného prierezu a musí mať uzemnenú zásuvku;
 - musíte urobiť všetky potrebné opatrenia, aby sa žiadna osoba doň nezamotala.
- V prípade, že je napätový kábel poškodený, je potrebné, aby ho vymenil výrobca, jeho popredajný servis alebo podobná kvalifikovaná osoba, aby sa predišlo akémukoľvek nebezpečenstvu.

Pri prvom používaní je možné, že dôjde k tvorbe jemného zápachu alebo dymu.

Počas používania sa zelené kontrolné svetlo pravidelne rozsvetuje a zhasína, čím indikuje, že sa teplota udržiava.

Pri prvom používaní utrite platne papierovou utierkou namočenou v potravinárskom oleji. Čistú papierovú utierku zotrite nadbytočné množstvo oleja.



Podieľajte sa na ochrane životného prostredia!

① Tento prístroj obsahuje veľa zhodnotiteľných alebo recyklovateľných materiálov.

➔ Zaneste ho na zberné miesto, ktoré zabezpečí jeho správnu likvidáciu.

Köszönjük, hogy megvásárolta ezt a kizárólag háztartásbéli használatra tervezett készüléket. A használati útmutatót olvassa el figyelmesen és tartsa a keze ügyében. A készülékhez mellékelte tartozékok által meghatározott különböző verziókhoz ugyanaz az útmutató tartozik.

Az Ön biztonsága érdekében ez a készülék megfelel a hatályos szabványoknak és előírásoknak (kiszélesztésre, elektromágneses kompatibilitásra, élelmiszerekkel érintkező anyagokra, környezetvédelemre stb. vonatkozó irányelvek). Társaságunk fenntartja a jogot, hogy a fogyasztó érdekében bármikor megváltoztassa termékei jellemzőit vagy alkatrészeit.

Háztartásbéli balesetek megelőzése

- SOHA NE MŰKÖDTESSE A KÉSZÜLÉKET FELÜGYELET NÉLKÜL.
- Tilos a készülék használata olyan személyek által (beleértve a gyerekeket is), akiknek fizikai, érzékelési vagy szellemi képességeik korlátozottak, valamint olyan személyek által, akik nem rendelkeznek a készülék használatára vonatkozó gyakorlattal vagy ismeretekkel. Kivételt képeznek azok a személyek, akik egy, a biztonságukért felelős személy által vannak felügyelve, vagy akikkel ez a személy előzetesen ismertette a készülék használatára vonatkozó utasításokat. Ajánlott a gyerekek felügyelete, annak érdekében, hogy ne játsszanak a készülékkel.
- A készülék működése közben a hozzáférhető felületek rendkívül magas hőmérsékletet érhetnek el. Ne érjen a készülék meleg felületeihez.
- Használaton kívül soha ne csatlakoztassa a készüléket az elektromos hálózatra.
- Ha baleset történt, a megégetett testrészt azonnal tartsa hideg folyó víz alá, és szükség esetén forduljon orvoshoz.
- A sütés során keletkező füstök veszélyesek lehetnek a különösen érzékeny légzőszervekkel rendelkező állatokra, mint például a madarakra. A madártulajdonosoknak azt javasoljuk, hogy vigyék ki kedvenceiket a konyhából.

Használat

- Ezt a terméket kizárólag háztartásokba ajánljuk. A termék garanciája az alábbi használat esetén nem érvényes:
 - munkahelyi konyhák, bolti konyhák és egyéb munkahelyek,
 - farmok,
 - hotelek, motelek és egyéb szállásadó helyek.
- Ez a készülék nem működtethető külső időkapcsolóval, sem pedig különálló távirányítási rendszerrel.
- A készüléket soha ne helyezze közvetlenül egy érzékeny felületre (üvegasztal, asztalterítő, lakkozott bútor stb.) vagy viaszosvászon terítőre.
- Ne helyezze a készüléket csúszós vagy meleg felületekre vagy azok közelébe, valamint ne hagyja a tápkábel egy hőforrás felett lelőgni (főzőlap, gáztűzhely stb.).
- A lapok cseréje előtt bizonyosodjon meg arról, hogy a készülék lehűlt és a csatlakozódugasz nincs az elektromos aljzatba dugva.
- Soha ne használja a készüléket üresen.
- Ne érjen a készülék meleg felületeihez: használja az univerzális fogantyút.
- Ne használjon fémszivacsot vagy súrolószert.
- A lapokat és a készülék külsejét szivaccsal és mosogatószerezrel tisztítsa.
- A készüléket tilos vízbe meríteni.
- Soha ne merítse vízbe a készüléket és a tápkábelt. Ezek az alkatrészek nem tisztíthatók mosogatógéppben.
- Távolítsa el az összes csomagolást, öntapadás matricát, illetve a különböző tartozékokat a készülék belsejéből és külsejéből.
- Ellenőrizze, hogy az elektromos hálózat megfelel-e a készülék aján feltüntetett teljesítménynek és tápfeszültségnek.
- A készüléket kizárólag földelt elektromos aljzathoz csatlakoztassa.
- Elektromos hosszabbító használata esetén:
 - a hosszabbító kábelének minimum ugyanolyan vastagságúnak kell lennie, mint a készülék tápkábelének, és rendelkeznie kell földeléssel;
 - tegyen meg minden szükséges óvintézkedést, hogy senki ne botolhasson meg benne.
- Ha a tápkábel sérült, minden veszély elkerülése érdekében, ezt a gyártónak, annak szerviz-szolgálat vagy egy hasonló képzettségű szakembernek kell kicserélnie.

Első használat során enyhe szag- vagy füst kibocsátást tapasztalhat.

Használat során a zöld jelzőfény rendszeresen ki-/bekapcsol, ezzel jelezve, hogy a hőfok megfelelő.

Első használat előtt törölje le a lapokat étolajba mártott papírtörölvél. Távolítsa el az olajfólszeget egy tiszta papírtörő segítségével.

HU



Vegyünk részt a környezetvédelemben!

① Az Ön készüléke számos értékesíthető vagy újrahasznosítható anyagot tartalmaz.

➔ Kérjük, adja le az erre a célra kijelölt gyűjtőhelyen, hogy megfelelő kezelésben részesüljön.

Hvala ker ste kupili to napravo. Natančno preberite in hranite na dostopnem mestu ta navodila za uporabo, ki so skupna za različne izvedbe naprave glede na pribor, ki je dostavljen skupaj z vašo napravo.

Za zagotavljanje vaše varnosti ta naprava ustreza veljavnim standardom in predpisom (direktive za nizko napetost, elektromagnetno združljivost, materiali v stiku s hrano, okolje...).

Naše podjetje si pridržuje pravico, da lahko v interesu uporabnikov kadarkoli spremeni tehnične podatke ali sestavne dele svojih izdelkov.

Preprečevanje nesreč v gospodinjstvu

- NIKOLI NE UPORABLJAJTE NAPRAVE BREZ NADZORA.
- Naprava ni predvidena za uporabo s strani oseb (kamor so vključeni tudi otroci) z zmanjšanimi fizičnimi, čutilnimi ali duševnimi sposobnostmi, ali oseb, ki nimajo izkušenj z napravo, oziroma je ne poznajo, razen če oseba, ki odgovarja za njihovo varnost, poskrbi za nadzor ali za predhodno usposabljanje o uporabi naprave. Poskrbeti je treba za nadzor otrok in preprečiti, da se igrajo z napravo.
- Med delovanjem naprave se dostopne površine lahko zelo segrejejo. Ne dotikajte se vročih površin naprave.
- Naprave nikoli ne priključite na omrežno napajanje, če je ne uporabljate.
- Če pride do nesreče, takoj začnite oblivati opeklino s hladno vodo in po potrebi pokličite zdravnika.
- Dimi, ki nastajajo pri kuhanju, so lahko nevarni za živali s posebej občutljivim dihalnim sistemom, na primer za ptice. Lastnikom ptic svetujemo, da jih umaknejo iz kuhinje.

Uporaba

- Naprava je namenjena samo za uporabo v gospodinjstvu. Ni predvidena za uporabo v spodaj navedenih primerih, katerih ne pokriva garancija:
 - V kuhinjskih kotih, namenjenih osebju v trgovinah, pisarnah in drugih službenih okoljih;
 - Na kmetijah,
 - Za uporabo gostov v hotelih, motelih in drugih o koljih bivalne narave,
 - V prostorih, ki se uporabljajo kot sobe za goste.
- Naprava ni predvidena za vključitev s pomočjo zunanjega časovnika ali posebnega daljinskega upravljalnika.
- Nikoli ne postavljajte naprave neposredno na občutljivo podporo (steklena miza, pregrinjalo, furnirano pohištvo ...) ali na prt iz povoščenega platna.
- Ne postavljajte naprave na ali blizu drsljivih ali vročih površin, ne puščajte viseti kabla nad virom toplote (kuhalne plošče, plinski štedilniki ...).
- Pred menjavo plošč preverite ali je naprava ohlajena in izključena iz omrežnega napajanja.
- Nikoli ne uporabljajte naprave na prazno.
- Ne dotikajte se vročih površin naprave. uporabite skupni ročaj.
- Ne uporabljajte kovinske gobice in praška za drgnjenje.
- Plošče in telo naprave čistite z gobo in tekočim sredstvom za pomivanje posode.
- Naprave ne smete potopiti v vodo.
- Nikoli ne potapljajte naprave in njenega napajalnega kabla v vodo. Ne pomivajte ju v pomivalnem stroju.
- Odstranite vso embalažo, nalepke ali različni pribor tako z notranjosti kot z zunanosti naprave.
- Preverite ali električna instalacija ustreza moči in napetosti, navedenima na vaši napravi.
- Napravo lahko priključite samo na ozemljeno vtičnico.
- Če uporabljate električni podaljšek:
 - mora imeti vsaj enakovreden presek in vgrajeno ozemljeno vtičnico;
 - naredite vse, kar je potrebno, da se ne bo nihče zapletel vanj.
- Da bi preprečili vsako nevarnost, mora morebitni poškodovani napajalni kabel zamenjati proizvajalec, njegov poprodajni servis ali oseba s primerno strokovno kvalifikacijo.

Pri prvi uporabi lahko pride do nastanka dima in vonja.

Med uporabo se bo enakomerno prižigala in ugašala zelena kontrolna lučka in tako javljala vzdrževanje potrebne temperature.

Pred začetkom uporabljanja obrišite ploščo s papirnato brisačo, ovlaženo z jedilnim oljem. Višek olja odstranite s čisto papirnato brisačo.



Sodelujmo pri prizadevanjih za zaščito okolja!

① Vaša naprava vsebuje številne vredne materiale, ki se lahko reciklirajo.

➔ Zato jo odnesite na zbirno mesto, kjer jo bodo ustrezno predelali.

Zahvaljujemo što ste kupili aparat. Pažljivo pročitajte uputstva i sačuvajte ih (zajednička su za sve modele koji se razlikuju samo u dodacima).

Radi vaše bezbednosti, ovaj uređaj je napravljen u skladu sa važećim normama i propisima (Direktive za niski napon, elektromagnetsku kompatibilnost, materijale u kontaktu sa namirnicama, životnu sredinu...).

Kompanija zadržava pravo da u bilo kom trenutku promeni karakteristike i sastavne delove proizvoda, a sve u interesu potrošača.

Prevenција nezgoda u domaćinstvu

- NIKADA NE KORISTITE APARAT BEZ NADZORA
- Nije predviđeno da aparat koriste deca, hendikepirane osobe kao i lica bez iskustva i poznavanja upotrebe aparata. Mogu ga koristiti jedino ako su pod nadzorom osobe koja je odgovorna za njihovu bezbednost. Potrebno je paziti da se deca ne bi igrala aparatom.
- Temperatura površina oko aparata može biti viša dok on radi. Ne dodirujte tople površine aparata.
- Ne uključujte aparat u struju ukoliko ga ne koristite.
- Ukoliko dođe do nezgode, opečeno mesto odmah stavite pod hladnu vodu i pozovite lekara ako je to potrebno.
- Dim od pečenja može biti opasan za životinje sa osetljivim respiratornim organima, kao što su ptice. Vlasnicima ptica savetujemo da ih udalje iz kuhinje.

Upotreba

- Aparat je namenjen isključivo upotrebi u domaćinstvu. Nije predviđeno da se koristi :
 - u kantinama u prodavnicama, kancelarijama i drugim radnim sredinama;
 - na farmama
 - u hotelskim sobama, motelima i drugim rezidencijalnim sredinama;
 - u pansionima.
- Nije predviđeno da se aparat upotrebljava sa eksternim tajmerom.
- Nikada ne stavljajte aparat direktno na osetljivu površinu (stakleni sto, stolnjak, lakirani nameštaj, mušema).
- Ne stavljajte aparat blizu klizavih ili toplih površina, niti na njih; Nikada ne ostavljajte kabl da visi iznad izvora toplote (ringla, grejna ploča, šporet na gas...)
- Proverite da li je aparat isključen iz struje i ohlađen pre nego što zamenite grejne ploče.
- Nikada ne koristite aparat na prazno.
- Nikada ne dodirujte tople površine aparata: koristite glavnu ručku.
- Prilikom pranja uređaja, ne koristite žicu za ribanje, niti abrazivna sredstva.
- Telo i ploče aparata čistite sušferom i tečnošću za pranje sudova.
- Ovaj uređaj ne sme da se potapa u tečnost.
- Nikako ne potapajte aparat u tečnost. Ni aparat ni kabl ne stavljajte u mašinu za pranje posuđa.
- Pre upotrebe skinite svu ambalažu, samolepljive trake i dodatke iz unutrašnjosti i spoljašnjosti aparata.
- Proverite da li je električna instalacija kompatibilna sa snagom i naponom koji su naznačeni sa donje strane uređaja.
- Aparat uključite isključivo u utičnicu sa uzemljenjem.
- U slučaju da morate upotrebiti produžni kabl morate:
 - obezbediti kabl sa uzemljenom utičnicom koja je istog napona kao u Vašem domaćinstvu
 - preduzeti sve potrebne mere predostrožnosti da se ne bi dogodilo da se neko splete o produžni kabl.
- Ukoliko je kabl oštećen, da bi se izbegla opasnost, mora ga zameniti proizvođač, ovlašćeni servisier ili osoba koja ima slične kvalifikacije.

Tokom prvog korišćenja moguće je da se pojave miris ili dim.

Zelena lampica će se isključivati i uključivati tokom korišćenja da bi se pokazala dostignuta temperatura.

Prilikom prvog korišćenja grejne ploče obrišite ubrusom natopljenim uljem. Višak ulja uklonite čistom krpom.

SR



Učestvujmo u zaštiti životne sredine!

① Vaš aparat sadrži materijale koji se mogu reciklirati i ponovo koristiti.

➔ Odnosite aparat na mesto za reciklažu takvih proizvoda

Zahvaljujemo na kupovini ovog aparata. Pažljivo pročitajte i čuvajte pri ruci upute za upotrebu, zajedničke za različite verzije, ovisno o priboru koji se dostavlja uz vaš aparat.

U cilju vaše sigurnosti, ovaj aparat je u skladu s važećim normama i propisima (Direktiva o najnižem naponu, elektromagnetnoj kompatibilnosti, materijalima u dodiru s hranom, okolišu...).

Naša firma zadržava pravo da u svakom trenutku, u interesu potrošača, mijenja karakteristike ili komponente svojih proizvoda.

Sprječavanje nezgoda u domaćinstvu

- NIKAD NEMOJTE UPOTREBLJAVATI APARAT BEZ NADZORA.
- Ovaj aparat nije predviđen za upotrebu od strane osoba (uključujući djecu) čije su fizičke, čulne ili mentalne sposobnosti smanjene, niti od strane osoba bez iskustva i poznavanja, osim ako se one ne mogu okoristiti, putem posredovanja osobe zadužene za njihovu sigurnost, nadzorom ili prethodnim instrukcijama vezano za upotrebu aparata. Djecu treba nadzirati tako da se ni u kom slučaju ne igraju aparatom.
- Temperatura pristupačnih površina može biti povišena kad je aparat u radu. Nemojte dodirivati vruće površine aparata.
- Nikad nemojte priključivati aparat u mrežu kad se on ne koristi.
- Ako dođe do nezgode, odmah pustite hladnu vodu na opekotinu i po potrebi pozovite doktora.
- Isparenja iz kuhinje mogu biti opasna po životinje koje imaju posebno osjetljiv respiratorni sistem, poput ptica. Mi savjetujemo vlasnicima ptica da ih udalje iz kuhinje.

Upotreba

- Ovaj aparat namijenjen je samo za upotrebu u kućanstvu. On nije namijenjen za upotrebu u slijedećim slučajevima, koji nisu obuhvaćeni garancijom :
 - u uredskim kuhinjama, kuhinjama prodavnica i drugim radnim okruženjima,
 - na farmama,
 - od strane gostiju hotela, motela i sličnih objekata,
 - u prenočištima i sl.
- Ovaj aparat nije predviđen za pokretanje putem vanjskog vremenskog prekidača niti putem odvojenog sistema za daljinsko upravljanje.
- Nikad nemojte postavljati aparat direktno na krhku podlogu (stol od stakla, s toljnak, lakirani namještaj...) niti na podlogu od mušeme.
- Nikad ne stavljajte aparat na ili pored klizavih ili vrućih površina; nikad ne ostavljajte kabl da visi iznad izvora topline (ploče na štednjaku, peć na plin ...).
- Uvjerite se da je aparat hladan i isključen iz struje prije nego što pristupite izmjeni ploča.
- Nikad ne koristite aparat na prazno.
- Ne dodirujte vruće površine aparata : Upotrebljavajte opću dršku.
- Nemojte koristiti metalnu spužvu ni prašak za ribanje.
- Čistite ploče i tijelo aparata spužvom i tekućinom za pranje.
- Ovaj aparat ne smije se uranjati u tečnost.
- Nikad nemojte uranjati aparat i njegov kabl u vodu. Ne stavljajte ih u lavabo.
- Uklonite svu ambalažu, naljepnice i različiti pribor u unutrašnjosti kao i na vanjskom dijelu aparata.
- Provjerite da li je električna instalacija kompatibilna s jačinom i naponom naznačenima na donjem dijelu aparata.
- Aparat uključujte samo u uzemljenu utičnicu.
- Ako se mora koristiti električni produžni kabl :
 - on mora imati presjek najmanje jednak uključenoj uzemljenoj utičnici;
 - poduzmite sve neophodne mjere opreza da se niko u njega ne bi upetljao.
- Ako je priključni kabl oštećen, njega mora zamijeniti proizvođač, njegov ovlašten servis ili osoba sličnih kvalifikacija, u cilju izbjegavanja svake eventualne opasnosti.

Kod prve upotrebe, može doći do laganog ispuštanja mirisa ili dima.

Zelena signalna lampica se gasi i pali redovno tokom upotrebe i time označava da se održava temperatura.

Kod prve upotrebe, obrišite ploče uz pomoć papira za brisanje-namoćenog u jestivo ulje. Uklonite višak ulja uz pomoć istog talkvog papira.



Učestvujmo u zaštiti okoliša !

① Vaš aparat sadrži mnoge vrijedne materije i materije koje se mogu reciklirati.

➔ Povjerite ga punktu za prikupljanje gdje će se obaviti njegov tretman.

Zahvaljujemo na kupnji ovog ure aja. Pažljivo pročitajte i sačuvajte na dohvata ruke ove upute za upotrebu koje su iste za različite verzije ovisno o priboru isporučenom s Vašim uređajem.

Radi Vaše sigurnosti, ovaj uređaj je u skladu s normama i propisima koji se primjenjuju (Smjernica o niskom naponu, Smjernica o elektromagnetskoj kompatibilnosti, Smjernica o materijalima u kontaktu s hranom, Smjernica o zaštiti okoliša ...).

Naše društvo pridržava pravo promjene karakteristika ili sastavnih dijelova svojih proizvoda u interesu potrošača u bilo kom trenutku.

Sprječavanje nesreća u kućnom okruženju

- NIKADA NE RABITE UREĐAJ BEZ NADZORA.
- Ovaj uređaj nije namijenjen uporabi od strane osoba (uključujući i djecu) sa smanjenim fizičkim, osjetilnim ili mentalnim sposobnostima ili od strane osoba bez iskustva ili znanja, osim ako one nisu bile pod nadzorom osobe odgovorne za njihovu sigurnost ili su od te osobe prethodno dobile instrukcije o uporabi uređaja. Treba nadzirati djecu kako biste se uvjerali da se ne igraju uređajem.
- Temperatura dostupnih površina može biti povećana, kada uređaj radi. Nemojte dirati vruće površine uređaja.
- Kada ne koristite uređaj, nemojte ga nikada spajati u struju.
- Ako dođe do nesreće, odmah pustite hladnu vodu na opeklinu i potražite liječnika, ako je potrebno.
- Pare od kuhanja mogu biti opasne za životinje čiji je dišni sustav posebno osjetljiv, kao što su ptice. Preporučamo vlasnicima ptica da ih maknu iz kuhinje.

Uporaba

- Ovaj ure aji namijenjen je isključivo kućnoj uporabi. Jamstvo ne pokriva uporabu ure aja :
 - u kuhinjama namijenjenim osoblju u dućanima, uredima i drugim radnim okruženjima,
 - u seoskim domaćinstvima,
 - u hotelima, motelima i drugim smještajnim kapacitetima, od strane gostiju,
 - u smještajnim kapacitetima koji pružaju usluge noćenja i doručka.
- Ovaj uređaj nije namijenjen za rad pomoću vanjskog timera ili nekog odvojenog sustava za daljinsko upravljanje.
- Nikada ne stavljajte Vaš uređaj direktno na krhku podlogu (stakleni stol, stolnjak, lakiran namještaj...) ili na podlogu kao što je plastični stolnjak.
- Uređaj nemojte stavljati na ili blizu skliskih ili toplih površina, priključni vod nemojte nikada ostaviti visjeti iznad izvora topline (ploča za pečenje, plinski štednjak...).
- Uvjerite se da je uređaj hladan i isključen iz struje prije nego pristupite mijenjaju ploča.
- Nikada ne rabite uređaj na prazno.
- Nemojte dirati vruće površine uređaja: rabite izoliranu ručku.
- Nemojte koristiti metalnu spužvu ni prašak za ribanje.
- Čistite ploče i tijelo uređaja spužvom i tekućinom za pranje suda.
- Ovaj uređaj se ne smije potapati u vodi.
- Ni uređaj ni priključni vod ne uranjajte nikada u vodu. Nemojte ih stavljati u perilicu suda.
- Skinite svu ambalažu, ljepilo ili razni pribor koji se nalazi u unutrašnjosti uređaja kao i izvana.
- Provjerite da je električna instalacija kompatibilna sa snagom i naponom navedenim ispod uređaja.
- Spajajte uređaj samo u uzemljenu utičnicu.
- Ako trebate upotrijebiti produžni priključni vod:
 - on treba biti barem istog presjeka i s uzemljenom utičnicom;
 - poduzmite sve potrebne mjere opreza kako se nitko ne bi spoticao o njega.
- Ako je priključni vod oštećen, treba ga zamijeniti proizvođač, njegov postprodajni servis ili osoba sličnih kvalifikacija kako bi se izbjegla svaka opasnost.

Tijekom prve uporabe, može doći do laganog širenja mirisa ili oslobađanja pare.

Zeleno signalno svjetlo će se redovito gasiti i paliti tijekom uporabe kako bi prikazao održavanje temperature.

Pri prvoj uporabi, obrišite ploče pomoću papira za brisanje umočenog u ulje za pečenje. Višak ulja uklonite čistim papirom za brisanje.



Sudjelujemo u zaštiti okoliša!

- ① Vaš uređaj sadrži mnogobrojne materijale koji se ponovo mogu upotrijebiti ili reciklirati.
- ♻️ Odnesite ga na mjesto namijenjeno prikupljanju sličnog otpada.

Vă mulțumim că ați cumpărat acest aparat. Citiți cu atenție și păstrați la îndemână instrucțiunile de utilizare, care sunt comune diferitelor versiuni în funcție de accesoriile livrate cu aparatul dumneavoastră.

Pentru siguranța dumneavoastră, acest aparat este conform cu normele și reglementările aplicabile (directivele privind echipamentele de joasă tensiune, compatibilitatea electromagnetică, materialele în contact cu alimentele, mediul înconjurător etc.).

Societatea noastră își rezervă dreptul de a modifica în orice moment, în interesul consumatorului, caracteristicile sau elementele componente ale produselor sale.

Prevenirea accidentelor casnice

- NU UTILIZAȚI NICIODATĂ APARATUL FĂRĂ SUPRAVEGHERE.
- Acest aparat nu a fost conceput pentru a fi folosit de persoane (inclusiv copii) cu capacități fizice, senzoriale sau mentale diminuate sau de persoane fără experiență sau cunoștințe privind utilizarea unor aparate asemănătoare. Excepție constituie cazul în care aceste persoane sunt supravegheate de o persoană responsabilă de siguranța lor sau au beneficiat din partea persoanei respective de instrucțiuni prealabile referitoare la utilizarea aparatului. Este recomandat supravegherea copiilor, pentru a vă asigura că aceștia nu se joacă cu aparatul.
- Temperatura suprafețelor accesibile poate fi ridicată când aparatul este în funcțiune. Nu atingeți suprafețele calde ale aparatului.
- Nu introduceți niciodată aparatul în priză când acesta nu este utilizat.
- Dacă se produce un accident, turnați imediat apă rece peste arsură și chemați un medic dacă este necesar.
- Fumul eliberat în timpul preparării sandvișurilor ar putea fi periculos pentru animalele care au un sistem respirator deosebit de sensibil, cum este cazul păsărilor. Recomandăm proprietarilor de păsări să le îndepărteze de bucătărie.

Utilizarea

- Acest aparat a fost conceput exclusiv pentru o utilizare casnică. Nu a fost conceput pentru a fi utilizat în cazurile enumerate în continuare, care nu sunt acoperite de garanție:
 - utilizarea în bucătăriile destinate personalului din magazine, birouri și alte medii profesionale,
 - utilizarea în cadrul fermelor,
 - utilizarea de către clienții hotelurilor, motelurilor și ai altor medii cu caracter rezidențial,
 - utilizarea în medii de tipul camerelor de la pensiuni.
- Acest aparat nu este conceput pentru a fi pus în funcțiune cu ajutorul unui temporizator extern sau printr-un sistem separat de comandă de la distanță.
- Nu puneți niciodată aparatul direct pe un suport fragil (masă din sticlă, față de masă, mobilă lăcuită etc.) sau pe mușama.
- Nu așezați aparatul pe suprafețe alunecoase sau calde, ori în apropierea acestora, și nu lăsați cablul să atârne deasupra unei surse de căldură (plite de gătit, mașini de gătit cu gaz etc.).
- Verificați ca aparatul să fie rece și scos din priză înainte de a schimba plitele.
- Nu utilizați niciodată aparatul când este gol.
- Nu atingeți suprafețele calde ale aparatului: utilizați mânerul universal.
- Nu utilizați burete metalic sau praf de curățat.
- Curățați plitele și corpul aparatului cu un burete și detergent lichid de vase.
- Acest aparat nu trebuie scufundat în lichid.
- Nu introduceți niciodată aparatul și cablul în apă. Nu le introduceți în mașina de spălat vase.
- Îndepărtați toate ambalajele, autocolantele sau diversele accesorii din interiorul și exteriorul aparatului.
- Verificați ca instalația electrică să fie compatibilă cu puterea și tensiunea indicate pe fundul aparatului.
- Nu conectați aparatul decât la o priză legată la pământ.
- În cazul în care este necesară utilizarea unui prelungitor electric:
 - acesta trebuie să aibă o secțiune cel puțin egală cu priza de pământ încorporată;
 - luați toate măsurile de precauție necesare, pentru ca nimeni să nu se împiedice în acesta.
- În cazul în care cablul de alimentare este deteriorat, acesta trebuie înlocuit de producător, de serviciul post-vânzare al acestuia sau de o persoană cu o calificare similară, pentru a se evita orice pericol.

La prima utilizare, este posibil să se emane puțin miros sau fum.

Martorul luminos verde se va stinge și se va aprinde cu regularitate în timpul utilizării pentru a indica faptul că temperatura este menținută.

Înainte de prima utilizare, ștergeți plitele cu ajutorul unui prosop de hârtie umezit în ulei de gătit. Îndepărtați surplusul de ulei cu ajutorul unui prosop de hârtie curat.



Să participăm la protecția mediului înconjurător!

① Aparatul dumneavoastră conține numeroase materiale valorificabile sau reciclabile.

➔ Predați-l la un punct de colectare a deșeurilor, pentru a fi procesat în mod corespunzător.

Благодарим ви, че купихте този уред. Прочетете внимателно указанията за различните модели в зависимост от приставките, доставени с вашия уред, и ги запазете за бъдещо ползване.

За вашата безопасност този уред съответства на стандартите и на действащата нормативна уредба (Нисковолтова директива, Директива за електромагнитна съвместимост, Материали в контакт с хранителни продукти, околна среда и др.).

Нашето дружество си запазва правото в интерес на потребителя да променя по всяко време техническите характеристики и съставните елементи на своите продукти.

Предотвратяване на битови злополуки

- НИКОГА НЕ ОСТАВЯЙТЕ УРЕДА БЕЗ НАДЗОР.
- Уредът не е предвиден да бъде използван от лица (включително от деца), чиито физически, сетивни или умствени способности са ограничени, или лица без опит и знания, освен ако отговорно за тяхната безопасност лице наблюдава и дава предварителни указания относно използването на уреда. Нагледжайте децата, за да се уверите, че не играят с уреда.
- Температурата на откритите повърхности се повишава, когато уредът е включен. Не докосвайте нагорещените повърхности на уреда.
- Не оставяйте уреда включен в захранването, когато не го използвате.
- В случай на злополука облейте веднага изгореното място със студена вода и ако е необходимо – повикайте лекар.
- Пушекът от печенето може да бъде опасен за животни с особено чувствителна дихателна система, като птиците. Препоръчваме на собствениците на птици да ги държат далеч от кухнята.

Използване

- Този уред е предназначен само за домашна употреба и не е предназначен за комерсиални цели, поради което гаранцията е невалидна ако:
 - уредът се използва в професионални кухни в магазини, офиси и други работни среди;
 - ако се използва в селскостопански къщи
 - от клиенти в хотели, мотели и други подобни социални среди.
 - в барове и закувални.
- Този уред не е предвиден да бъде задействан чрез външен таймер или чрез отделна система за дистанционно управление.
- Никога не поставяйте уреда директно върху чупливи и чувствителни повърхности (стъклена маса, покривка, лакирана мебел и др.) или върху мушамена покривка.
- Не поставяйте уреда върху или в близост до хлъзгави или горещи повърхности. Никога не оставяйте захранващия кабел да виси над източник на топлина (котлони, газова печка и др.).
- Уверете се, че уредът е изстинал и изключен от захранването, преди да сменят плочите.
- Никога не включвайте уреда празен.
- Не докосвайте нагорещените повърхности на уреда – използвайте голямата ръкохватка.
- Не използвайте домакинска тел нито абразивни препарати за миене.
- Почиствайте плочите и корпуса на уреда с гъба и течен препарат за съдове.
- Уредът не трябва да се потапя във вода.
- Никога не потапяйте уреда и захранващия кабел във вода. Не ги почиствайте в миялна машина.
- Отстранете опаковката, лепенките и приставките от вътрешната и от външната страна на уреда.
- Проверете дали електрическата инсталация е съвместима с мощността и напрежението, указани върху долната част на уреда.
- Включвайте уреда само в заземен контакт.
- Ако се наложи да използвате електрически удължител:
 - той трябва да бъде заземен и с еквивалентно напрежение;
 - вземете всички необходими предпазни мерки, за да предотвратите спъване.
- Ако захранващият кабел е повреден, за да избегнете всякакви рискове, той трябва да бъде сменен от производителя, от сервиза за гаранционно обслужване или от лице с подходяща квалификация.

При първото включване е възможно да усетите лека миризма и дим.

Зеленият индикатор се включва и изгасва периодично по време на използването на уреда и така показва, че температурата е постоянна.

При първото ползване избършете плочите със салфетка, напоена с олио. Отстранете излишъка от олио със салфетка.



Участвайте в опазването на околната среда!

- ① Уредът е изработен от различни материали, които могат да бъдат предадени за вторич-
- ② ни суровини или да бъдат рециклирани.

Предайте го в център за вторични суровини, където той ще бъде рециклиран.

Täname Teid, et olete otsustanud meie valmistatud, ainult koduseks kasutamiseks ettenähtud seadme kasuks! Lugege tähelepanelikult läbi ja hoidke alati käepärast juhendis olev info, mis käib seadme kõikide, erinevate lisatarvikutega varustatud mudelite kohta.

Teie turvalisuse tagamiseks vastab seade sellele kohaldatavatele normatiividele ja seadustele (Madalpingeseadmete, Elektromagnetilise Ühilduvuse, Toiduainetega kokku puutuvate materjalide ja Keskkonnakaitse kohta käivad direktiivid).

Tootja jätab enesele õiguse muuta tarbija huvides mistahes hetkel oma toodete ehitust või detaile.

Olmetraumade ennetamine

- ÄRGE JÄTKE SEADET MITTE MINGIL JUHUL JÄRELVALVETA.
- Seadet ei tohi kasutada isikud (s.h. lapsed), kelle füüsilised ja vaimsed võimed ning meeled on piiratud või isikud, kes seda ei oska või ei tea, kuidas seade toimib, välja arvatud juhul, kui nende turvalisuse eest vastutav isik kas nende järele valvab või on neile eelnevalt seadme tööpõhimõtteid ja kasutamist selgitanud. Ka tuleb valvata selle järele, et lapsed seadmega ei mängiks.
- Seadme välisosad võivad selle töötamise ajal kuumeneda. Ärge puudutage seadme tuliseid osi.
- Ärge ühendage seadet vooluvõrku, kui seda ei kasutata.
- Põletuse korral hoidke põletada saanud kohta külma vee all ja pöörduge vajadusel arsti poole.
- Kõrgetemperatuuril eralduvad aurud/suits võivad olla ohtlikud mõningatele erakordselt tundliku hingamisaparatuuriga lemmikloomadele (näiteks linnud). Soovitatav on linnud seadme kasutamise ajaks köögist mujale viia.

Kasutamine

- Seade on mõeldud ainult majapidamises kasutamiseks. See ei ole mõeldud kasutamiseks järgnevalt loetletud keskkondades ning järgneva puhul ei kehti ka garantii:
 - poodituse personali köökides, kontorites ja teistes töökeskkondades;
 - taluhoonetes;
 - Klientide hotellides, motellides ja muudes elamu tüüpi keskkondades;
 - kodumajutustes.
- Seade ei ole ette nähtud kasutamiseks välise taimeriga või muu seadmest eraldiseisva kaugjuhtimissüsteemiga.
- Purunemisohtlikule pinnale (nt. klaaslaud, laudlina, lakitud mööbel vms.) ja vakstule või muule kunstmaterjalist lauakattele tohib seadme panna ainult kuumaalust kasutades.
- Seadet ei tohi panna libedatele ega kuumadele pindadele; juhe ei tohi jääda rippu kuumalikkate kohale (elektri- või gaasipiit vms.).
- Enne plaatide vahetamist kontrollige ilmingimata, et seade oleks maha jahtunud ja vooluvõrgust lahti ühendatud.
- Ärge laske seadmel kunagi tühjana töötada.
- Ärge puudutage seadme tuliseid osi: hoidke ainult käepidemest.
- Ärge kasutage metallnuustikut ega küürimispulbrit.
- Plaatide ja seadme korpuse puhastamiseks kasutage nuustikut ja nõudepesuvahendit.
- Seade ei ole veekindel.
- Ärge kastke seadet ega selle toitejuhet vette. Nende pesemine nõudepesumasinas on keelatud.
- Võtke ära kõik võimalikud seadme peal või sees olevad pakkematerjali osad, kleebised ja lisatarvikud.
- Kontrollige, et seadme alla märgitud võimsus ja toitepinge sobiks kasutatava võrgupingega.
- Kasutage ainult maandusega pistikut.
- Kui vajalik on pikendusjuhtme kasutamine:
 - selle ristlõige peab olema vähemalt võrdne seadme juhtme omaga ning pikendusjuhtmel peab olema maandus;
 - võtke tarvitusele kõik ettevaatusabinõud, et vältida juuresviibivate isikute komistamist juhtme otsa.
- Kui toitejuhe on viga saanud, tuleb ohuolukordade ärahoidmiseks lasta see tootja, tema müüjijärgsel teenindusel või vastavat kvalifikatsiooni omaval spetsialistil välja vahetada.

Esimesel kasutuskorral võib seade eraldada spetsiifilist lõhna või kergelt suitseda.

Kasutamise käigus korrapäraselt süttiv ja kustuv roheline märgutuli näitab, et seade säilitab saavutatud temperatuuri.

Enne esmakordset kasutamist pühkige plaadid üle paberkäterätikuga, millele on valatud paar tilka toiduõli. Eemaldage liigne õli puhta paberkäterätikuga.



Aitame hoida looduskeskkonda!

① Seadme juures on kasutatud väga mitmeid ümbertöötlemist või kogumist võimaldavaid materjale.

➡ Selle utiliseerimise tagamiseks viige seade spetsiaalsesse kogumispunkti.

Dėkojame, kad pasirinkote šį aparatą. Atidžiai perskaitykite ir laikykite po ranka šią naudojimosi instrukciją, kurioje esantys nurodymai yra bendri visoms aparatų versijoms priklausomai nuo prie Jūsų aparato pridėtų priedų. Jūsų saugumui šis aparatas atitinka galiojančius techninius reikalavimus ir teisės normas (Žemos įtampos, Elektromagnetinio suderinamumo, Medžiagų, besiliečiančių su maisto produktais, Aplinkos apsaugos direktyvos,...). Mūsų bendrovė pasiūkia tešę siekiant užtikrinti vartotojų interesus bet kada pakeisti savo gaminių savybes arba sudėtinės dalis.

Nelaimingų atsitikimų namuose prevencija

- **NIKUOMET NEPALIKITE VEIKIANČIO APARATO BE PRIEŽIŪROS.**
- Šis aparatas nėra skirtas naudoti asmenims (tarp pat vaikams), kurių fizinės, jutiminės arba protinės galiybės yra apribotos, taip pat asmenims, neturintiems atitinkamos patirties arba žinių, išskyrus tuos atvejus, kai už jų saugumą atsakingi asmenys užtikrina tinkamą priežiūrą arba jie iš anksto gauna instrukcijas dėl šio aparato naudojimo. Vaikai turi būti prižiūrimi siekiant užtikrinti, kad jie nežaistų su aparatu.
- Pasiekiamų paviršių temperatūra aparato veikimo metu gali būti aukšta. Nelieskite įkaitusių aparato paviršių.
- Niekada nejunkite aparato į elektros maitinimo lizdą, kai jis nenaudojamas.
- Jeigu įvyktų nelaimingas atsitikimas, nudegimą nedelsiant nuplaukite po šaltu vandeniu ir esant būtinumui kreipkitės į gydytoją.
- Maisto produktų apdirbimo metu išsiskiriantys garai gali būti pavojingi labai jautrią kvėpavimo sistemą turintiems gyvūnams, tokiems kaip paukščiai. Mes rekomenduojame paukščių savininkams juos laikyti toliau nuo virtuvės.

Naudojimas

- Šis prietaisas skirtas tik naudojimui buityje. Garantijos netenkama, jei prietaisas naudojamas:
 - darbuotojų maitinimui skirtose parduotuvėse, biurų ir kitų darbo vietų patalpose;
 - fermose;
 - viešbučiuose, moteliuose ir kitų rūšių apgyvendinimo paslaugas teikiančiose įmonėse;
 - nakvynėse ir pusryčių siūlančiose įmonėse.
- Šis aparatas nepritaikytas tam, kad jis būtų jungiamas išorine laiko rele arba per atskirą distancinio valdymo sistemą.
- Niekomet nestatykite šio aparato tiesiai ant trapaus paviršiaus (stiklinis stolas, staltiesė, lakuoti baldai...) arba ant pūslėtos plėvelės tipo paviršiaus.
- Nestatykite aparato ant arba šalia slydžių arba įkaitusių paviršių; niekuomet nepalikite aparato laido kabančio virš karščio šaltinio (virimo plytelės, dujinės viryklės...).
- Prieš keisdami plokšteles išsitikinkite, kad aparatas būtų šaltas ir išjungtas iš elektros tinklo.
- Niekomet nenaudokite tuščio aparato.
- Nelieskite įkaitusių aparato paviršių: naudokite bendrą rankeną.
- Nenaudokite nei metalinių šveitiklių, nei šveitimo miltelių.
- Valykite aparato plokšteles ir korpusą kempine su indų plovimo skysčiu.
- Šis aparatas neturi būti panardinamas į skystį.
- Niekada nenardinkite aparato ir jo laido į vandenį. Nedėkite ju į indaplovę.
- Nuimkite visus įpakavimus, lipdukus arba įvairius priedus esančius aparato viduje ir išorėje.
- Patikrinkite, ar naudojamo elektros tinklo galinumas ir įtampa sutampa su nurodytais ant aparato.
- Junkite aparatą tik į įžemintą elektros lizdą.
- Jeigu turi būti naudojamas elektrinis praillintuvas:
 - jis turi būti mažiausiai tokio paties skersmens ir su įžemintu lizdu.
 - būtina imtis visų būtinų atsargumo priemonių siekiant, kad niekas į jį neįsipainiotų.
- Jeigu elektros maitinimo laidas pažeistas, gamintojas, gamintojo centras, kuris yra įgaliotas atlikti prižiūrą po pardavimo, arba panašios kvalifikacijos asmuo jį turi pakeisti, kad nebūtų jokio pavojaus.

Pirmo panaudojimo metu gali pasklisti silpnas kvapas arba šiek tiek dūmų.

Žalia lemputė aparato naudojimo metu reguliariai ges ir vėl užsidegs, tokiu būdu parodydamas, kad yra palaimoma temperatūra.

Prieš pirmą kartą naudojant aparatą, nuvalykite jo plokšteles kepimo aliejumi suvilgytu popieriniu rankšluosčiu. Nuimkite aliejaus likučius švariu skudurėliu.



Prisidėkime prie aplinkos apsaugos !

- ① Jūsų aparate yra daug medžiagų, kurias galima pakeisti į pirmines žaliavas arba perdirbti.
- ② Nuneškite jį į surinkimo punktą, kad jis būtų perdirbtas.

Paldies, ka esat iegādājušies šo ierīci ! Uzmanīgi izlasiet un viegli pieejamā vietā glabājiet ierīces lietošanas instrukciju, kas kopēja dažādām šīs ierīces versijām (versija atkarīga no komplektā iekļautiem piederumiem). Nemot vērā drošības apsvērumus, ierīce izstrādāta atbilstoši piemērojamām normām un noteikumiem (direktīvām, kas attiecas uz zemspriegumu, elektromagnētisko saderību, vidi un citiem saistītajiem jautājumiem). Rūpējoties par patērētāju interesēm, mēs saglabājam tiesības jebkurā brīdī mainīt ierīces īpašības vai sastāvdaļas.

Sadzīves nelaiemes gadījumu novēršana

- NEKAD BEZ UZRAUDZĪBAS NEATSTĀJIET IERĪCI, JA TĀ DARBOJAS.
- Šo ierīci nav paredzēts lietot personām (tostarp bērniem) ar ierobežotām fiziskajām, uztveres vai garīgajām spējām vai personām, kam nav iepriekšējas pieredzes vai zināšanu, kā rīkoties ar ierīci, ja vien persona, kas ir atbildīga par drošību, uzraudzību vai saistīta ar ierīces lietošanu, nav sniegusi attiecīgas instrukcijas. Raugieties, lai ar ierīci nerotaļātos bērni.
- Ierīces darbības laikā tās ārējā virsma var sakarst. Nepieskarieties ierīces sakarsušajām virsmām.
- Nekad nepieslēdziet ierīci strāvai tad, kad tā netiek lietota.
- Ja noticis nelaiemes gadījums, apdedzināto vietu nekavējoties atvēsiniet ar aukstu ūdeni un, ja nepieciešams, izsauciet ārstu.
- Tvaiki, kas rodas cepšanas laikā, var būt bīstami dzīvām būtnēm ar jutīgu elpošanas sistēmu, piemēram, putniem. Īpašniekiem iesakām virtuvē neturēt putnus.

Izmantošana

- Šī ierīce paredzēta tikai lietošanai mājstarpniecībā. Tā nav domāta sekojošiem lietošanas veidiem, un šādos gadījumos garantija nav spēkā:
 - darbinieku virtuve veikalos, birojos un citās darba vietās;
 - fermās;
 - klientiem viesnīcās, motelos un citās izmitināšanas vietās;
 - viesu namos, kas sniedz „guljvietas un brokastu” pakalpojumus.
- Ierīce nav paredzēta palaišanai ar ārējo taimeru vai tālvadības pulsti.
- Nekad nenovietojiet ierīci uz trauklas virsmas (stikla galdā, galdauta, lakotas mēbeles u.tml.) vai vaskadrānas.
- Nenovietojiet ierīci uz slidenām vai karstām virsmām vai blakus tām; nekad neatstājiet vadu karājamies virs siltuma avota (sildvirsmas, gāzes plīts u.tml.).
- Ja grasāties mainīt cepšanas veidnes, pārliecinieties, vai ierīce ir atslēgta no strāvas un vai tā ir atdzisusi.
- Nekad nedarbiniet ierīci, ja tā ir tukša.
- Nepieskarieties ierīces sakarsušajām virsmām un pārvietojiet to, turot aiz roktura.
- Netīriet ierīci ar metāla suku vai pulveri.
- Cepšanas virsmu un ierīces korpusu tīriet ar sūkli un trauku mazgāšanas līdzekli.
- Nemērciet ierīci ūdenī.
- Neiegremdējiet ierīci ūdenī, neslapiniet vadu. Nekad nemazgājiet to trauku mazgāšanas mašīnā.
- Noņemiet iesaiņojumu un jebkādas liekus priekšmetus, notīriet uzlīmes no ierīces ārējās daļas un iekšpusēs.
- Pārbaudiet, vai elektroinstalācijas jauda un spriegums atbilst uz ierīces norādītajiem lielumiem.
- Pieslēdziet ierīci tikai iezemētām kontaktām.
- Ja lietojat elektrisko pagarinātāju:
 - tā parametriem jāatbilst ierīces prasībām un tam jābūt pieslēgtam tikai iezemētām kontaktām;
 - raugieties, lai vadus neviens nevarētu sapīties.
- Ja elektrības vads ir bojāts, drošības dēļ lūdziet, lai ražotāja pārstāvis, tehnikās apkopes dienesta darbinieks vai kāda cita kvalificēta persona to nomaina.

Lietojot ierīci pirmo reizi, iespējams, sajūtīsiet nepatīkamu aromātu vai dūmu smaku.

Zajā indikatorspuldzīte lietošanas laikā regulāri iedegsies un nodzīsies; tas liecina, ka tiek nodrošināta nepieciešamā temperatūra.

Pirmajā lietošanas reizē cepšanas virsmu noslaukiet ar augu eļļā samitrinātu papīra dvieļi. Eļļas pārpalikums noslaukiet ar tīru papīra dvieļi.



Iesaistīsimies vides aizsardzībā!

- ① Ierīce izgatavota no vairākiem atkārtoti lietojamiem vai atreiz pārstrādājamiem materiāliem.
- ➡ Nododiet to savākšanas punktā atreizējai pārstrādei.

شكراً لشرائك هذا المنتج الذي صُمم خصيصاً للإستعمال المنزلي فقط. يُرجى قراءة التعليمات في هذه النشرة بعناية والإحتفاظ بها في متناول اليد. إن أي استعمال تجاري أو مهني، أو أي استعمال خاطيء أو لا يتقيد بالإرشادات المرفقة لن تتحمل الشركة المصنعة أية مسؤولية عنه وبالتالي تسقط الضمانة عن المنتج.

من أجل سلامتك، يخضع هذا المنتج لجميع الأحكام والمعايير السارية المفعول (قانون التيار الكهربائي المنخفض، قانون التوافقية الكهرومغناطيسية، قوانين المواد ذات الصلة بالطعام، قوانين البيئة....).

تتبع شركتنا سياسة البحث والتطوير لمنتجاتها باستمرار وقد تقوم بتعديل هذه المنتجات بدون إشعار مسبق.

تجيباً للحوادث المنزلية

- لا تترك المنتج دون عنايتك إن لم يكن قيد الإستعمال.
- لم يعد هذا المنتج للإستعمال بواسطة أشخاص (بمن فيهم الأطفال) ممن لا يتمتعون بالقدرة الجسدية، أو بالإمكانات العقلية، أو إذا كانوا يعانون من القصور أو النقص في الخبرة أو المعرفة، ما لم يكونوا تحت رعاية شخص لديه المعرفة التامة والدراية في استعمال هذا المنتج، من أجل سلامتهم. يجب مراقبة الأطفال والتأكد دائماً أنهم لا يتخذون من المنتج مجالاً للعب.
- قد تكون أسطح المنتج الظاهرة ذات حرارة عالية أثناء تشغيله.
- لا تلمس أسطح المنتج الحارة.
- إذا حصل أي حادث، اغسل مكان الحرق فوراً بالماء البارد، واستدع الطبيب إذا لزم الأمر.
- قد تكون روائح الطهي في بعض الأحيان خطيرة على الحيوانات المنزلية التي تتمتع بحساسية عالية للروائح، مثل العصافير. ننصح بإبقاء الطيور بعيدة عن منطقة الطهي.

الإستعمال

- صُمم هذا المنتج للإستعمال في المنازل فقط، ولم يصمم للإستعمال في الأماكن والأحوال المدرجة أدناه، وتسقط الضمانة في حال تم استعمال المنتج في الأماكن التالية:
- المطاعم المخصصة للموظفين، المحلات التجارية، المكاتب وأماكن العمل المشابهة الأخرى؛
- المزارع؛
- في الفنادق بواسطة النزلاء، في الفنادق الشعبية والأماكن المشابهة؛
- في صالات الإستقبال وتقديم الفطور.
- لم يصمم هذا المنتج لكي يعمل بواسطة مؤقت خارجي أو بنظام التشغيل عن بُعد.
- لا تضع المنتج أبداً فوق سطح هش (طاولة زجاجية، مفرش سفرة، أثاث موبيليا ... الخ). أو فوق سطح رقيق، مثل مناشف الشاي.
- لا تضع المنتج أبداً فوق أو بالقرب من سطح انزلاقي؛ ولا تترك السلك الكهربائي متديلاً فوق مصادر الحرارة (لوحات التسخين، موقد غاز، وغيرها).
- تأكد بآمن المنتج بارد و مفصول عن التيار الكهربائي قبل تغيير الأطباق.
- لا تُشغل المنتج إذا كان فارغاً.
- لا تلمس الأسطح الساخنة من المنتج؛ استعمل المقابض.
- لا تستعمل الإسفنجات المعدنية في تنظيف المنتج ولا تستعمل مساحيق التنظيف الكاشطة.
- ينظف هيكل المنتج بواسطة اسفنجة وقليل من سائل التنظيف العادي.
- لا تغمر المنتج بالماء.
- لا تغمر المنتج والسلك الكهربائي بالماء ولا تضعهم في جلاية الصحون.
- انزع جميع مواد التغليف، المصصقات والملحقات من داخل وخارج المنتج.
- تأكد من أن قوة التيار عندك تتناسب مع قوة المنتج المذكورة على قعر المنتج.
- أوصل المنتج دائماً في مقبس كهربائي مؤرض.
- إذا استعملت وصلة كهربائية:
- يجب أن يكون السلك التابع للوصلة مساوياً أو يزيد قليلاً عن قطر السلك في المنتج؛ و أن تكون مؤرصة.
- يرجى أخذ جميع الاحتياطات لتجنب وضع الوصلة الكهربائية في طريق المارة أو تُعرقل مسيرته أحد.
- إذا كان السلك الكهربائي تالفاً، يجب استبداله بواسطة المصنع أو بواسطة مركز الخدمة الذي يعتمده، أو بواسطة شخص مؤهل للقيام بهذا العمل لكي لا تتعرض للخطر.

حماية البيئة أولاً

- ① يحتوي هذا المنتج على الكثير من المواد القيّمة التي يمكن تصليحها أو إعادة تصنيعها.
- ② يرجى إبداعه لدى المركز المدني لتجميع المهملات



از خرید این دستگاه صرفاً بمنظور مصارف خانگی شکر می نمانیم. دستورالعملها را بدقت مطالعه نموده و در دسترس نگهدارید. در صورت هر گونه استفاده حرفه ای و ناصحیح و یا عدم تطابق با دستورالعملها، سازنده هیچ مسئولیتی در قبال آن نداشته و کارانتی دستگاه لغو خواهد شد.

برای حفظ ایمنی شما، این محصول مطابق با استانداردها و آئین نامه ها (کاربرد ولتاژ پائین، تطابق الکترومغناطیسی، استفاده از مصالح مناسب در تماس با مواد غذایی، محیط زیست و غیره) می باشد.

با روند مداوم در تحقیق و توسعه شرکت، امکان ایجاد تغییر در محصولات بدون اعلام قبلی وجود دارد.

جلوگیری از بروز حوادث در خانه

- از رها کردن دستگاه روشن بدون نظارت اکیدا خوداری کنید.
- از استفاده این وسیله توسط افرادی (شامل کودکان) با توانایی کم جسمانی، حسی و روانی یا نداشتن تجربه و دانش کافی باید اجتناب شود، مگر آنکه کاربرد آن با نظارت و آموزش فرد مسئول و محافظ آنان انجام گیرد. با نظارت بر کودکان، از بازی نکردن آنها با دستگاه مطمئن شوید.
- با روشن بودن دستگاه، امکان بالا رفتن حرارت سطوحی که در دسترس است وجود دارد.
- از دست زدن به سطوح داغ دستگاه اکیدا خودداری ننمائید.
- از رها کردن دستگاه هنگام استفاده یا اتصال به برق بدون نظارت اکیدا خوداری کنید.
- هنگام وقوع حادثه، محل سوختگی را فوراً با آب سرد شسته و در صورت لزوم به دکتر مراجعه کنید.
- بخار غذا برای حیواناتی مانند پرندگان که دارای سیستم تنفسی حساس میباشند، خطرناک است. به صاحب پرند توصیه میشود که آنها را دور از محل پخت و پز نگهدارند.

استفاده

- این دستگاه صرفاً بمنظور استفاده خانگی طراحی شده است.
- این وسیله جهت استفاده در موارد ذیل طراحی نشده و در صورت استفاده، کارانتی قابل اجرا نخواهد بود:
- آشپزخانه کارکنان در مغازه، دفتر کار و سایر محیطهای کار
- خانه در مزرعه
- استفاده توسط مشتریان در هتل، مثل و سایر مکانهای مسکونی
- محیط تختخواب و صرف صبحانه
- این دستگاه با استفاده از تایمر خارجی یا سیستم مستقل و کنترل از راه دور کار نمی کند.
- از قرار دادن مستقیم دستگاه بر روی سطح شکننده (میز شیشه ای، رومیزی، مبلمان ورنی و غیره) یا سطح نرم مانند حوله آشپزخانه اکیدا خودداری ننمائید.
- از قرار دادن دستگاه بر روی یا نزدیک سطوح لغزنده یا داغ اکیدا خودداری کنید: از آویزان بودن سیم روی سطح گرم (ظروف گرم کردن غذا، فر خوراکی پزی، غیره) اکیدا اجتناب ننمائید.
- از سرد بودن دستگاه و عدم اتصال به برق قبل از عوض کردن ظروف اطمینان حاصل ننمائید.
- از کار کردن دستگاه خالی اجتناب کنید.
- از دست زدن به سطوح داغ دستگاه خودداری کنید: از دستگیره استفاده ننمائید.
- از استفاده از سیم ظرفشویی یا پودر زیر خودداری ننمائید.
- بدنه دستگاه را با اسفنج و مایع ظرفشویی تمیز ننمائید.
- از فروبردن دستگاه در آب خودداری کنید.
- از فروبردن دستگاه و سیم برق در آب اکیدا خودداری کنید.
- از قرار دادن آنها در ماشین ظرفشویی نیز خودداری شود.
- مواد بسته بندی، برچسبها، و کلیه لوازم در درون و بیرون دستگاه را جدا کنید.
- از تطابق ولتاژ منبع برق رسانی با ولتاژ برق مندرج در زیر دستگاه مطمئن شوید.
- دستگاه را همیشه به پریز زمینی وصل ننمائید.
- در صورت استفاده از سیم رابط:
- از تطابق سیم برق با قطر پریز زمینی مطمئن شوید.
- جهت اجتناب از راه رفتن روی سیم رابط، اقدامات احتیاطی لازم برداشته شود.
- اگر سیم برق دستگاه دچار خرابی شود، برای جلوگیری از بروز خطر، لازم است که کارخانه سازنده، مرکز خدمات مجاز یا کارشناس متخصص مبادرت به تعویض آن نماید.

ابتدا حفاظت از محیط زیست









- دستگاه شما شامل مواد ارزشمندی است که قابل ترمیم یا بازیافت میباشند.
- آن را در محل مخصوص جمع آوری زباله های محلی قرار دهید.



INTERNATIONAL GUARANTEE

Date of purchase : / <i>Date d'achat / Fecha de compra / Data da compra / Data d'acquisto / Kaufdatum / Aankoopdatum / Købsdato / Inköpsdatum / Kjøpsdato / Ostopäivä / Data zakupu / Data vânzării / Išigijimo data/ Ostukuupäev / Datum nákupa / Sorozatszám / Datum nákupu / Pirkuma datums / Datum Kupovine/ Datum kupnje / Data συμπάρια / Datum nákupu / Tarikh pembelian / Tanggal pembelian / Ngày mua hàng / Satip alma tarihi / Дата продаж / Дата продаж / Дата на закупуване / Датум на купување / Сатылган мерзімі / Ημερομηνία αγοράς / Часнакыбы саты / 購買日期 / 購入日/구입일자 / تاريخ الشراء / تاريخ المنتج</i>			
Product reference : / <i>Référence du produit / Referencia producto / Nome do produto / tipo de prodotto / Typnummer des Gerätes / Artikelnummer van het apparaat / Referenznummer / Produktreferenz / Artikelnummer / Tuotenumero / referencia produktu / Model / Gammino numeris / Toote vitenumber / Тип апарата / Vásárlás kelte / Тип виробку / Produkta atsauks numurs / Model proizvoda / Oznaka proizvoda / Cod produs / Model / Produkt / Referensi nomor / Mã sản phẩm/ Urün kodu / Modely / Modely / Model на уреды / Модели / Κυβωδες προϊόντος / Модели / 產品模型 / 製品レファレンス番号 / 제품명 / مرجع المنتج</i>			
Retailer name & address : / <i>Adresse du vendeur / Nombre y dirección del proveedor / Nome e endereço do revendedor / Nome e indirizzo delegazione / Name und Anschrift des Händlers / Naam en adres van de dealer / Forhandler navn & adresse / Aterforsäljarens namn och adress / Forhandler navn och adresse / Jälleenmyyjän nimi ja osoite / nazwa i adres sprzedawcy / Numele și adresa vânzătorului / Parduotuvės pavadinimas ir adresas / Mijūija kauplis ja adresas / Naziv in naslov trgovine / Tipuszzám / Názov a adresa predajcu / Veikala nosaukums un adrese / Naziv i adresa maloprodajce / Naziv i adresa prodavca / Naziv i adresa prodajnog mjesta / Nume și adresă vânzător / Název a adresa prodejce / Nama dan alamat peruncit / Nama Toko Penjual dan alamat / Tên và địa chỉ cửa hàng bán/ Satici firmann adı ve adresi / Названия и адрес продавца / Назва i adresa prodavcu / Търговски обект / Назив и адреса на продавницата / Сатушынын аты және мекен-жайы / Επισημύση και διεύθυνση καταστήματος / Членствоиыи мекендери и кыргызстан / 零售商的店名和地址/販売店の名前、住所/소매점 이름과 주소 / اسم وعنوان بائع التجزئة / اسم وعنوان بائع التجزئة / 零售商的店名和地址/販売店の名前、住所/소매점 이름과 주소 / اسم وعنوان بائع التجزئة / 零售商的店名和地址/販売店の名前、住所/소매점 이름과 주소 / اسم وعنوان بائع التجزئة</i>			
Distributor stamp/Cachet distributeur / Distribuidor sello / Carimbo do revendedor / Timbro del negozio / Händlerstempel / Stempel van de dealer / Forhandler stempel / Aterforsäljarens stämpel / Forhandler stempel / Jälleenmyyjän leima / pieczęć sprzedawcy / Stampila vânzătorului / Antspaudas / Tempel / Žig trgovine / Eladó neve, címe/ Razliko predajcu / Zimov / Pečat maloprodajce/ Pečat prodavca / Pečat prodajnog mjesta / Stampila vânzătorului/ Razliko prodajce/ Cap peruncit / Cap dari Toko Penjual / Cira hàng bán đóng dấu/ Pečati firmann Kasesi / Печатъ продавца / Печатка продавца / Печат на търговския обект / Печат на продавницата / Сатушынын мері / Σφραγίδα καταστήματος / Членствоиыи кыргызстан / 零售商的蓋印 / 販売店印/소매점 직인 / ختم الموزع 			

ALGERIA	GRUPE SEB EXPORT Chemin du Petit Bois, Les 4M 69130 ECULLY - FRANCE	1 AN	213-41 28 18 53	LIETUVA/ LITHUANIA	GRUPE SEB POLSKA SP Z O.O. ul. Ostrobramska 79 04-175 WARSZAWA	2 METAI	6 470 8888
ARGENTINA	GRUPE SEB ARGENTINA S.A. Billinghurst 1833 3° C1425DTK - Capital Federal BUENOS AIRES	2 AÑOS	0800-122-2732	MACEDONIA	GRUPE SEB BULGARIA FOOD Office 1, floor 1 - 526 Borovo St., 1680 SOFIA - BULGARIA ГРУП СЕБ БЪЛГАРИЯ ДООЕЛ Ул. Борово 52 Г, ет. 1, офис 1, 1680 София, България	2 ГОДИНИ 2 YEARS	(0)2 20 50 022
ՀԱՅԱՍՏԱՆ ARMENIE	«Գրուպա Սեբ Վեստոկ»ՓԲԸ, 119180 Մոսկվա, Ռուսաստան Ստարոնոննի փրք., մ. 14, Ե.2	2 տարի 2 YEARS	(010) 55-76-07	MALAYSIA	GRUPE SEB MALAYSIA SDN.BHD Billinghurst 1833 3° C1425DTK - Capital Federal BUENOS AIRES	1 YEAR	6 565 508 900
AUSTRALIE	GRUPE SEB AUSTRALIA PO Box 7535, SILVERWATER NSW 2128	1 YEAR	297 487 944	MEXICO	G.S.E.B. MEXICANA S.A. de C.V. Goldsmith 38 Desp. 401 Col. Palomar Delegacion Miguel Hidalgo 11 560 MEXICO D.F.	1 AÑOS	(01800) 112 8325
ÖSTERREICH	SEB ÖSTERREICH HmbH Campus 21-Businesspark Wien Süd Liebermannstr. A02 702 2345 BRUNN AM GEBIRGE	2 JAHRE	01 866 70 299 00	MOLDOVA	ТОВ «Груп СЕБ Україна» Вул. Драгоманова 31 Б, офіс 1 02068 Київ, Україна	2 ANI/ 2 YEARS	(22) 929249
BELGIQUE/ BELGIE	GRUPE SEB BELGIUM SA NV 25 avenue de l'Espérance - ZI 6220 FLEURUS	2 ANS/ 2 YEARS	32 70 23 31 59	NETERLAND	GRUPE SEB NEDERLAND BV Generaalstraat 6 3903 LJ VEENENDAAL	2 JAAR	0318 58 24 24
БЕЛАРУСЬ/ BELARUS	ЗАО «Група СЕБ-Восток», 119180 Москва, Россия Старононны пер. д.14 стр.2	2 года 2 YEARS	172 239 290	NEW ZEALAND	GRUPE SEB NEW ZEALAND Unit F, Building 3, 195 Main Highway, ELLERSLIE, AUCKLAND	1 YEAR	800 700 711
BOSNA I HERCEGOVINA	SEB Développement Predstvišvo u BiH Vrazova 8/II 71000 SARAJEVO	2 GODINE	Info-linija za potrošače 33551220	NORGE	GRUPE SEB NORDIC AS Tempovej 27 2750 BALLERUP DANMARK	2 år	815 09 567
BRASIL	GRUPO SEB DO BRASIL PRODUTOS DOMESTICOS LTDA Avenida Arna, 146 Mooca 03108-900 SÃO PAULO SP	1 ANO	0800 - 119933	PERU	GRUPE SEB COLOMBIA Av. Camino Real N° 111 of. 805 B SAN ISIDRO - LIMA - PERU	1 AÑOS	5 114 414 455
БЪЛГАРИЯ/ BULGARIA	ГРУП СЕБ БЪЛГАРИЯ ЕООД, Ул. Борово 52 Г, ет. 1, офис 1, 1680 София	2 ГДИНИ	0700 10 330	POLSKA/ POLAND	GRUPE SEB POLSKA SP Z O.O. ul. Ostrobramska 79 04-175 WARSZAWA	2 LATA	804300422 koszt jak z potzyczenie lokalne
CANADA	GRUPE SEB CANADA 345 Passmore Avenue TORONTO, ON - M1V 3N8	1 YEAR	1-800-418-3325	PORTUGAL	GRUPE SEB IBERICA SA Urb. da Matinha Rua Projectada à Rua 3 - Bloco 1 - 3º B/D 1900 - 796 LISBOA	2 ANOS	808 284 735

							
CHILE	GRUPE SEB CHILE Comercial Ltda Avda. Nueva Los Leones 0252 PROVIDENCIA, SANTIAGO	2 AÑOS	+56 2 232 77 22	REPUBLIC OF IRELAND	GRUPE SEB IRELAND Unit B3 Aerodrome Business Park, College Road, Rathcoole, Co. DUBLIN	1 YEAR	16 774 003
COLOMBIA	GRUPE SEB COLOMBIA Apartado Aereo 172, Kilometro 1 Via Zipaquirá CAJICA CUNDINAMARCA	2 AÑOS	18000919288	ROMANIA/ ROMANIA	GRUPE SEB ROMANIA Str. Daniel Constantinescu nr. 8 010632 BUCURESTI	2 ANI	0 21 316 87 84
HRVATSKA/ CROATIA	SEB DÉVELOPPEMENT S.A.S. Vodjanjska 26 10000 ZAGREB	2 GODINE	01 30 15 294	РОССИЯ/ RUSSIA	Moscow 119180 – RUSSIA 3AO «Група СЕБ-Восток», 119180 – Москва, Россия Старомонетный пер. д.14 стр.2	2 года 2 YEARS	495 213 32 37
ČESKÁ REPUBLIK CZECH REPUBLIC	GRUPE SEB CR spol. s r.o. Jankovcova 1569/2c 170 00 PRAHA 7	2 ROKY	731 010 111	SRBIJA/ SERBIA	SEB Développement Antifasističke borbe 17/13 11070 NOVI BEGRAD	2 GODINE	060 0 732 000
DANMARK	GRUPE SEB NORDIC AS Tempovej 27 2750 BALLERUP	2 år	44 663 155	SINGAPORE	GRUPE SEB SINGAPORE Pty Ltd. 59 Jalan Pemimpin, #04-01/02 L&Y Building SINGAPORE 572718	1 YEAR	6 565 508 900
DEUTSCHLAND	GRUPE SEB DEUTSCHLAND GmbH KRUPS GmbH Herrrainweg 5 63067 OFFENBACH	2 JAHRE	212 387 400	SLOVENSKO/ SLOVAKIA	GRUPE SEB SLOVENSKO s.r.o. Rybničiná 40 831 07 BRATISLAVA	2 ROKY	233 595 224
EESTI / ESTONIA	GRUPE SEB POLSKA SP Z O.O. ul. Ostrobramska 79 04-175 WARSZAWA	2 AASTAT	5 800 3777	SLOVENIJA	SEB d.o.o. Gregorčičeva ulica 6 2000 MARIBOR	2 LETI	02 234 94 90
SUOMI / FINLAND	Groupe SEB Finland Kutojantie 7 02630 ESPOO	2 VUOTTA	09 622 94 20	ESPAÑA	GRUPE SEB IBÉRICA S.A. Almagóvers, 119-123, Complejo ECOURBAN 08018 BARCELONA	2 AÑOS	0902 31 25 00
FRANCE hors DOM-TOM	GRUPE SEB France SAS Place Ambroise Courtois 69355 LYON CEDEX 08	1 AN	09 74 50 47 74	SVERIGE	TEFAL SVENIGER SUBSIDIARY OF GRUPE SEB NORDIC Truckvägen 14 A, 194 52 Upplands VASBY	2 år	08 594 213 30
France DOM-TOM Martinique, Réunion, Guadeloupe & St Martin uniquement	GRUPE SEB France SAS Place Ambroise Courtois 69355 LYON CEDEX 08	1 AN	09 74 50 47 74	SUISSE/ SCHWEIZ	GRUPE SEB SCHWEIZ GmbH Thurgauerstrasse 105 8152 GLATTBRÜGG	2 ANS	044 837 18 40
GREECE/ ΕΛΛΑΔΑ	SEB GROUPE ΕΜΜΑΔΟΣ Α.Ε. Οδός Φαραγγακκλησιάς 7 Τ.Κ. 151 25 Παράδεισος Αμαρουσίου	2 ΧΡΟΝΙΑ	2106371251	TAIWAN	SEB ASIA Ltd. Taipei International Building, Suite B2, 6F-1, No. 216, Tun Hwa South Road, Sec. 2, De-an District, TAIPEI 106, R.O.C.	1 YEAR	886-2-27333716
HONG KONG	SEB ASIA Ltd. Room 901, 9/F, North Block, Skyway House 3 Sham Mong Road, Tai Kok Tsui, Kowloon HONG-KONG	1 YEAR	85 281 308 998	THAILAND	GRUPE SEB THAILAND 2034/66 Hathai Tower, 14th Floor, n° 1402, New Phetchaburi Road, Bangkok, Huaykwang, BANGKOK, 10320	2 YEARS	27 234 488
MAGYARORSZÁG HUNGARY	GRUPE SEB CENTRAL-EUROPE Kft. Tavira köz 4 2040 BUDAÖRS	2 év	(1) 8018434	TÜRKIYE	GRUPE SEB ISTANBUL AS Beyliçi Plaza Doreyolu Cad. Meydan Sok. NO: 28 K.12 MASLAK	2 YIL	216 444 40 50
INDONESIA	GRUPE SEB INDONESIA (Representative office) Sudirman Plaza, Plaza Marelin 8th Floor Jl Jenderal Sudirman Kav 76-78, JAKARTA 12910, INDONESIA	1 YEAR	+62 21 5793 6881	U.S.A	GRUPE SEB USA 2121 Eden Road Millville, NJ 08332	1 YEAR	800-769-3682
ITALIA	GRUPE SEB ITALIA S.p.A. Via Montefeltro, 4 20156 MILANO	2 ANNI	199207354	Україна/ UKRAINE	ТОВ «Група СЕБ Україна» Вул. Драгоманова 31 Б, офіс 1 02068 Київ, Україна	2 роки 2 YEARS	044 492 06 59
JAPAN	GRUPE SEB JAPAN Co. 1F Takanawa Muse Building, 3-14-13, Higashi Gotanda, Shinagawa-Ku TOKYO 141-0022	1 YEAR	0570-077772	UNITED KINGDOM	GRUPE SEB UK Ltd. 11-49 Station Road Langley, Slough BERKSHIRE SL3 8 DR	1 YEAR	8 456 021 454
ҚАЗАҚСТАН KAZAKHSTAN	«Група СЕБ-Восток» ЖАҚ, 119180 Мәскеу, Ресей Старомонетный тыйық көш, 14-й., 2-құрылыс	2 жыл 2 YEARS	727 378 39 39	VENEZUELA	GRUPE SEB VENEZUELA Av Eugenio Mendoza, Centro Leticia, Torre ING Bank, Piso 155, Ofc URB. LA CASTELLANA, CARACAS	2 ANNO	0800-7268724
KOREA	그룹 세브 코리아 서울호로쿠 서린동 88 서린빌딩3층	1 YEAR	1588-1588	VIETNAM	GRUPE SEB VIETNAM (Representative office)127-129 Nguyen Hue Street District 1, HO CHI MINH CITY, VIETNAM	1 YEAR	+84-8 3821 6395
LATVJA / LATVIA	GRUPE SEB POLSKA SP Z O.O.ul. Ostrobramska 79 04-175 WARSZAWA	2 GADI	6 176 2007				

FR	4
NL	5
DE	6
IT	8
ES	9
PT	10
EN	11
EL	12
TR	13
DA	14
NO	15
SV	16
FI	17
PL	18
RU	19
UK	20
CS	21
SK	22
HU	23
SL	24
SR	25
BS	26
HR	27
RO	28
BG	29
ET	30
LT	31
LV	32
AR	33
FA	34