



G

INTEGRATED AUDIO SYSTEM
SYSTÈME AUDIO INTÉGRÉ

ISX-803 ISX-803D

Restio



OWNER'S MANUAL
MODE D'EMPLOI
BEDIENUNGSANLEITUNG
BRUKSANVISNING
MANUALE DI ISTRUZIONI
MANUAL DE INSTRUCCIONES
GEBRUIKSAANWIJZING
ИНСТРУКЦИЯ ПО ЭКСПЛУАТАЦИИ

CAUTION: READ THIS BEFORE OPERATING YOUR UNIT.

- 1 To assure the finest performance, please read this manual carefully. Keep it in a safe place for future reference.
- 2 Install this unit in a well ventilated, cool, dry, clean place – away from direct sunlight, heat sources, vibration, dust, moisture and cold. For proper ventilation, allow the following minimum clearances.
Top: 15 cm (6 in)
Rear: 2.5 cm (1 in)
Sides: 10 cm (4 in)
- 3 Locate this unit away from other electrical appliances, motors, or transformers to avoid humming sounds.
- 4 Do not expose this unit to sudden temperature changes from cold to hot (or vice versa), and do not locate this unit in an environment with high humidity (i.e., a room with a humidifier) to prevent condensation inside this unit, which may cause an electrical shock, fire, damage to this unit, and/or personal injury.
- 5 Avoid installing this unit where foreign object may fall onto this unit and/or this unit may be exposed to liquid dripping or splashing. On the top of this unit, do not place:
 - Other components, as they may cause damage and/or discoloration on the surface of this unit.
 - Burning objects (i.e., candles), as they may cause fire, damage to this unit, and/or personal injury.
 - Containers with liquid in them, as they may fall and liquid may cause electrical shock to the user and/or damage to this unit.
- 6 Do not cover this unit with a newspaper, tablecloth, curtain, etc. in order not to obstruct heat radiation. If the temperature inside this unit rises, it may cause fire, damage to this unit, and/or personal injury.
- 7 Do not plug in this unit to a wall outlet until all connections are complete.
- 8 Do not operate this unit upside-down. It may overheat, possibly causing damage.
- 9 Do not use force on switches, knobs and/or cords.
- 10 When disconnecting the power cable from the wall outlet, grasp the plug; do not pull the cable.
- 11 Do not clean this unit with chemical solvents; this might damage the finish. Use a clean, dry cloth.
- 12 Only voltage specified on this unit must be used. Using this unit with a higher voltage than specified is dangerous and may cause fire, damage to this unit, and/or personal injury. Yamaha will not be held responsible for any damage resulting from use of this unit with a voltage other than specified.
- 13 To prevent damage by lightning, keep the power cable and outdoor antennas disconnected from a wall outlet or this unit during a lightning storm.
- 14 Do not attempt to modify or fix this unit. Contact qualified Yamaha service personnel when any service is needed. The cabinet should never be opened for any reasons.
- 15 When not planning to use this unit for long periods of time (i.e., vacation), disconnect the AC power plug from the wall outlet.
- 16 Be sure to read the “TROUBLESHOOTING” section on common operating errors before concluding that this unit is faulty.
- 17 Before moving this unit, press  to set the system to off, and disconnect the AC power plug from the wall outlet.
- 18 Condensation will form when the surrounding temperature changes suddenly. Disconnect the power cable from the outlet, then leave this unit alone.
- 19 When using this unit for a long time, this unit may become warm. Turn the system off, then leave this unit alone for cooling.
- 20 Install this unit near the wall outlet and where the AC power plug can be reached easily.
- 21 The batteries shall not be exposed to excessive heat such as sunshine, fire or the like.
 - Keep the batteries in a location out of reach of children. Batteries can be dangerous if a child were to put in his or her mouth.
 - If the batteries grow old, the effective operation range of the remote control decreases considerably. If this happens, replace the batteries with two new ones as soon as possible.
 - Do not use old batteries together with new ones.
 - Do not use different types of batteries (such as alkaline and manganese batteries) together. Read the packaging carefully as these different types of batteries may have the same shape and color.
 - Exhausted batteries may leak. If the batteries have leaked, dispose of them immediately. Avoid touching the leaked material or letting it come into contact with clothing, etc. Clean the battery compartment thoroughly before installing new batteries.
 - If you plan not to use the unit for a long period of time, remove the batteries from the unit. Otherwise, the batteries will wear out, possibly resulting in a leakage of battery liquid that may damage the unit.
 - Do not throw away batteries with general house waste. Dispose of them correctly in accordance with your local regulations.

This unit is not disconnected from the AC power source as long as it is connected to the wall outlet, even if this unit itself is turned off by . In this state, this unit is designed to consume a very small quantity of power.

WARNING

TO REDUCE THE RISK OF FIRE OR ELECTRIC SHOCK, DO NOT EXPOSE THIS UNIT TO RAIN OR MOISTURE.

CAUTION

Danger of explosion if battery is incorrectly replaced. Replace only with the same or equivalent type.

There is a chance that placing this unit too close to a CRT-based (Braun tube) TV set might impair picture color. Should this happen, move this unit away from the TV set.

CONTENTS

NAMES OF PARTS AND THEIR FUNCTIONS2
 ADJUSTING THE CLOCK5
 INSTALLING “DTA CONTROLLER”6
 LISTENING TO CD AND USB DEVICES7
 LISTENING TO MUSIC FROM YOUR *Bluetooth* DEVICE.....10
 LISTENING TO DAB STATIONS (ISX-803D)13
 LISTENING TO FM STATIONS15
 LISTENING TO EXTERNAL SOURCES16

USING THE ALARM FUNCTION17
 USING THE SLEEP TIMER21
 TONE CONTROL (REMOTE CONTROL ONLY)21
 ADJUSTING BRIGHTNESS OF FRONT PANEL DISPLAY ...21
 TROUBLESHOOTING22
 NOTES ON DISCS AND USB DEVICES.....25
 SPECIFICATIONS26

Features

- Play back music on external devices such as audio/data CDs and USB devices (USB flash drives), and tune in to the DAB (ISX-803D only)/FM radio.
- By the *Bluetooth* technology, you can enjoy clear sound without wired connections. One touch pairing enabled by NFC technology.
- Use your favorite music or set of beeps as an alarm. The music you select is played at a volume of your own choice at the set alarm time, giving you the best possible start to the day (IntelliAlarm function) (P. 17).
- Store/call up to five of your favorite DAB (ISX-803D only)/FM stations easily.
- The 3-band equalizer (bass, middle, treble) can be set so that music sounds exactly how you want it.
- Two types of clocks (with hour hands) that match the design of the unit can be shown.

About this manual

- The illustrations of the main unit used in this manual are of the ISX-803D, unless otherwise specified.
- The DAB/DAB+ tuning feature is only available on the ISX-803D.
- If both the unit and remote control buttons can be used to operate a feature, the manual will describe steps using the buttons on the unit.
- **Note** indicates precautions for use of the unit and its feature limitations.
-  indicates supplementary explanations for better use.

Supplied accessories

Power cable



Remote control



Batteries x 2
(AA, R6, UM-3)



FM antenna
(for ISX-803)



DAB/FM antenna
(for ISX-803D)



USB cap



Note

Keep the USB cap out of reach of children so as to ensure that it is not mistakenly swallowed.

Owner's Manual
(this manual)



Assembly Guide

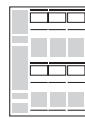

Bracket
Pole
Base
Support
Cable clamp
Screw set

Note

Use these items to assemble the stand. Read the separate Assembly Guide for information on how to assemble the stand.

How to use the remote control

Insert the batteries into the remote control in the correct direction (+ and -).

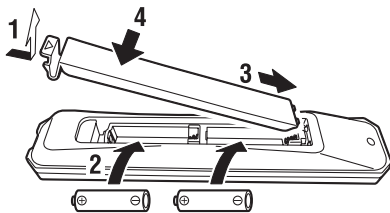

Point the remote control at the remote control signal receiver (on the front panel) and use within the range shown below.

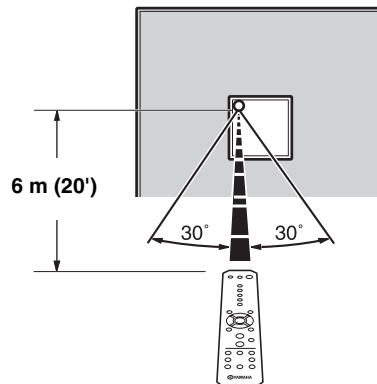

NAMES OF PARTS AND THEIR FUNCTIONS

Top panel

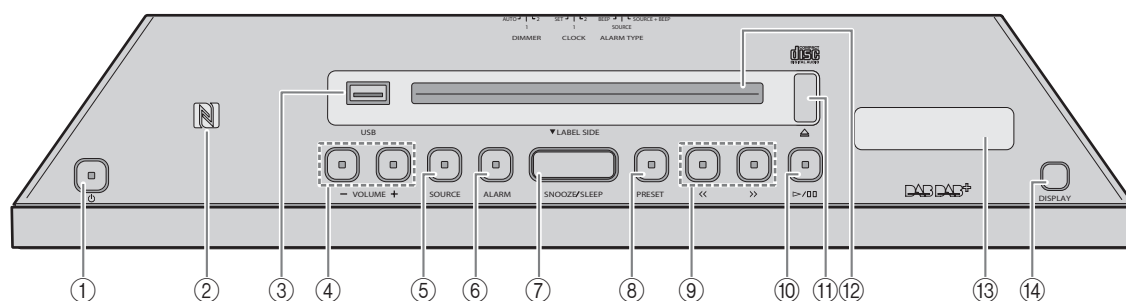

① **Power**

Press to turn on the system or enter standby mode. Time is displayed on the front panel even when the system is in standby mode.

- ☀️ Press and hold **Power** on the top of the unit for more than 3 seconds to set the system to Eco Standby mode. No information on the front panel is displayed in this mode. This can reduce power consumption. To cancel Eco Standby mode, press **Power** again.
- Even in standby mode or Eco Standby mode, the alarm function is available.

② **NFC mark**

Allows easy pairing with NFC technology.

③ **USB port**

Connect a USB device (☞ P. 9).

④ **VOLUME -/+**

Adjust the volume.

⑤ **SOURCE**

Switch the source to be played.

⑥ **ALARM**

Turns the alarm on/off, and allows various alarm settings to be adjusted (☞ P. 18, 19).

⑦ **SNOOZE/SLEEP**

Set the sleep timer or switch the alarm to snooze mode (☞ P. 19, 21).

⑧ **PRESET**

Store/call up radio stations, or switch the playback folder (when playing music on data CDs or USB devices).

⑨ **<</>>**

Skip the playback track/file, or tune the radio. Holding the button down while playing a track/file will search backward/forward the track/file.

⑩ **▷ / ⏸**

Play/pause the track being played.

⑪ **⏏**

Eject the CD (☞ P. 7, 8).

⑫ **Disc slot**

Insert a CD (☞ P. 7, 8).

⑬ **DAB information display (ISX-803D only)**

Display DAB information (☞ P. 13).

⑭ **DISPLAY (ISX-803D only)**

Switch the DAB information display (☞ P. 14).

◆ **Auto Standby**

- With the Auto Standby function, the unit behaves as described below when the system is turned on (default setting):
 - This unit enters standby mode when playback of CD/USB is paused, when no signal is input from the tuner or a connected device, or when playback continues at quite a low volume for a certain period of time (about 20 minutes).
 - This unit enters standby mode when no operation is performed for more than 8 hours.
- Activating/Deactivating Auto Standby

1 Plug in the unit while pressing and holding **Power.**

2 Keep holding **Power.**

Auto Standby status changes, blinking the following indicators:

- When activating Auto Standby: **▶**, **⏸**, **1**, **⏏**, **ALL** and the **Power**, **ALARM**, and **PRESET** buttons on the top panel blink for 3 seconds.
- When deactivating Auto Standby: Only **▶** on the front display blinks for 3 seconds.

Front panel display

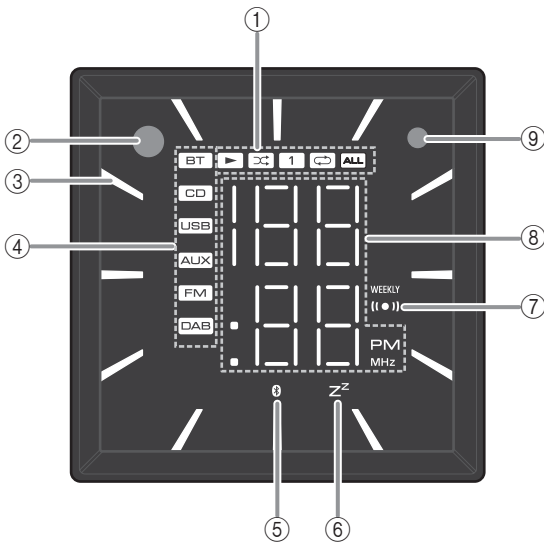

- ① **Play/shuffle/repeat indicator**
Displays the playback mode (☞ P. 7, 9).
- ② **Remote control signal receiver**
- ③ **Clock indicator**
Shows the clock hour hand (☞ P. 5).
- ④ **Source indicator**
Shows selected source. (The DAB indicator is only displayed on the ISX-803D.)
- ⑤ **Bluetooth indicator**
Turns on if this unit is connecting via *Bluetooth* (☞ P. 10, 12).
- ⑥ **Sleep indicator**
Turns on if the sleep timer has been set (☞ P. 21).
- ⑦ **Alarm indicator**
Turns on if the alarm has been set (☞ P. 17).
The Weekly Alarm indicator (WEEKLY) also turns on if Weekly Alarm has been set.
- ⑧ **Multi-function indicator**
Displays various information, including the clock time, track number being played or FM station.
- ⑨ **Illumination sensor**
Detects ambient lighting. Do not cover this sensor.

Rear panel

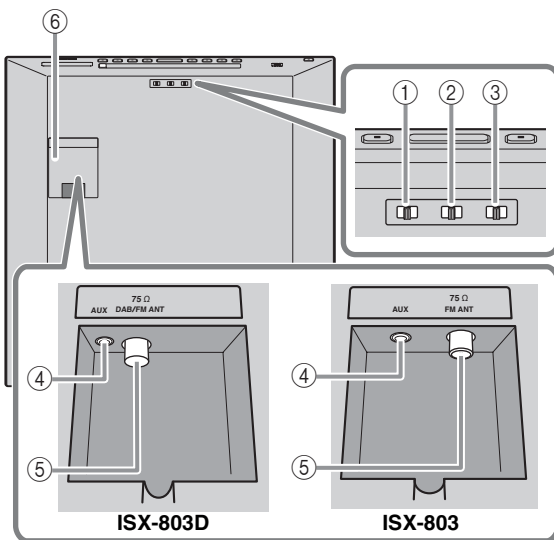

- ③ **DIMMER**
Adjusts the brightness of the front panel display (☞ P. 21).
- ④ **AUX**
Connects an external device.
- ⑤ **DAB/FM antenna terminal (ISX-803D)/
FM antenna terminal (ISX-803)**
Connects the supplied DAB/FM antenna or an outdoor antenna.

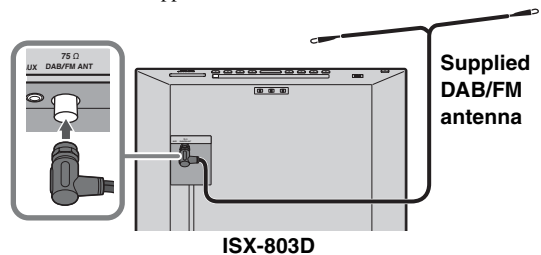

Notes

- The antenna should be stretched out. If radio reception is poor, change the height, direction, or placement of the antenna.
- If you use a commercially available outdoor antenna instead of the supplied DAB/FM antenna, reception may be better.

- ⑥ **Terminal cover**
Remove the terminal cover before connecting external devices to AUX, and/or connecting the DAB/FM antenna to antenna terminal.

① ALARM TYPE

Switches the alarm type (☞ P. 18).

② CLOCK

Switches the type of clock display or allows the time to be set (☞ P. 5).

If you pass the outdoor antenna cable and/or external device cable through the pole of the stand, read the separate Assembly Guide.

Remote control

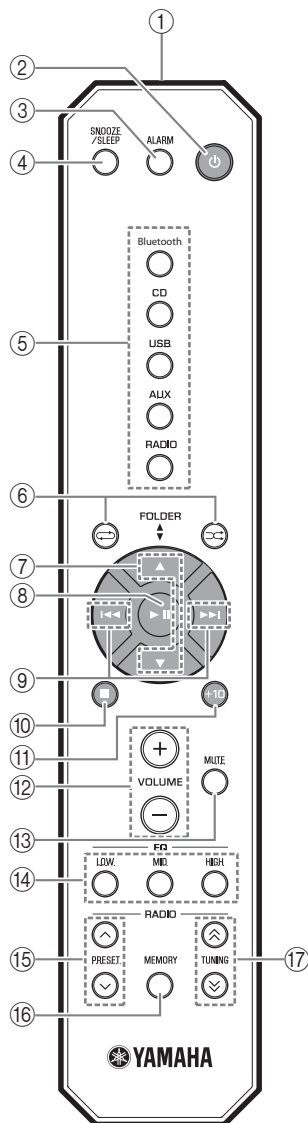

- ① **Remote control signal transmitter**
- ② **⏻ (Power)**
Press to turn on the system or enter standby mode.
- ③ **ALARM**
Switches the alarm on/off.
- ④ **SNOOZE/SLEEP**
Set the sleep timer or switch the alarm to snooze mode (☞ P. 19, 21).
- ⑤ **Source button**
Switch the source to be played.
- ⑥ **↺ (Repeat)/↻ (Shuffle)**
Play music on an audio/data CD or USB device in repeat/shuffle (☞ P. 7, 9).
- ⑦ **▲/▼**
Switch the playback folder when playing music on data CDs or USB devices.
- ⑧ **▶ ||**
Play/pause.
Apply the setting.
- ⑨ **◀◀/▶▶**
Skip the playback track/file.
Holding the button down while playing a track/file will search backward/forward the track/file.
- ⑩ **■**
Stop playback.
- ⑪ **+10**
Skip 10 tracks/files.
- ⑫ **VOLUME +/-**
Adjust the volume.
- ⑬ **MUTE**
Mute/resume the sound.
- ⑭ **EQ LOW/MID/HIGH**
Adjust the bass, middle or treble sound quality (☞ P. 21).
- ⑮ **PRESET ^ / ∨**
Select a preset radio station.
- ⑯ **MEMORY**
Store the radio station (☞ P. 15).
- ⑰ **TUNING ⚡ / ∨**
Tune the radio.

ADJUSTING THE CLOCK

Setting the time

Top panel

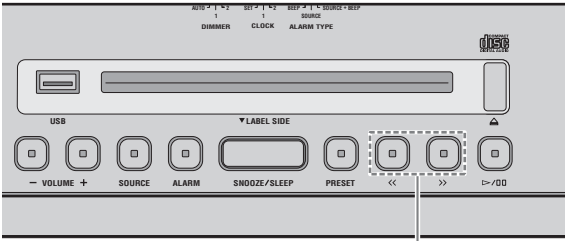

2

1 Move the **CLOCK** switch on the rear panel to **SET**.

Rear panel

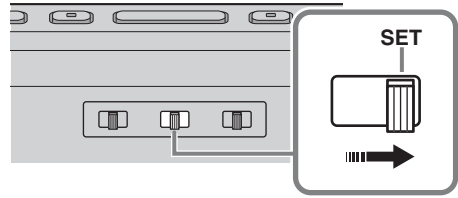

2 Set the time with <</>>.



3 Move the **CLOCK** switch on the rear panel to **CLOCK1** or **CLOCK2** to end the time setting.



- Pressing **SNOOZE/SLEEP** in step 2 will switch between the 12 and 24 hour clock display.
- The "PM" indicator will be shown only when you select the 12 hour clock display.

Note

The time settings will be reset if the unit is not powered for more than one week.

Switching the clock type

Move the **CLOCK** switch on the rear panel to switch the clock type.

Rear panel

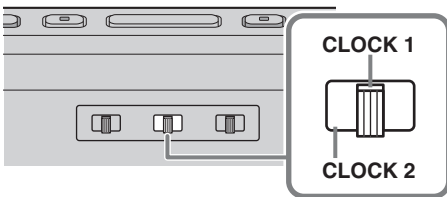

◆ Clock display mode 1 (CLOCK 1)

Eg: 10:50

Analog clock
hour hand
(hour)

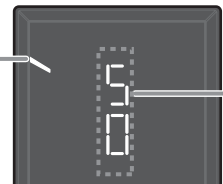

Minute

◆ Clock display mode 2 (CLOCK 2)

Eg: 10:50

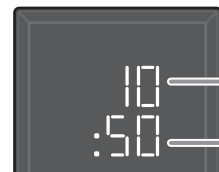

Hour

Minute

INSTALLING “DTA CONTROLLER”

Installing DTA CONTROLLER application on a mobile device, such as a smartphone or tablet computer, allows you to use a variety of additional convenient features of this unit.

Features

- Turning on the unit or setting the unit to standby mode
- Adjusting volume
- Setting of the alarm function (IntelliAlarm) (P. 20)
- Playing back songs stored in an iPhone



The mobile device needs to be connected with the unit via *Bluetooth* connection (P. 10).



Google Play™



<http://itunes.com/app/dtacontroller>



<https://play.google.com/store/apps/details?id=com.yamaha.av.dtacontroller>

Note

If you cannot access the above information, search for “DTA CONTROLLER” on App Store or Google Play.

LISTENING TO CD AND USB DEVICES

The unit will operate as follows when playing back tracks/files on CD/USB devices.

- If the CD/USB device being played back is stopped, the track that was being played back will start playing from the beginning of the track the next time playback begins.
- If you press ■ on the remote control while playback is stopped, the next time playback begins, the unit will play tracks as follows:
 - For audio CD: from the first track of the CD.
 - For data CD/USB device: from the first track of the folder that contains the track that was played last.
- This system enters standby mode automatically if 20 minutes have elapsed without any playback and no operation is performed after CD/USB device playback is stopped.



For details on playable discs and files, refer to “NOTES ON DISCS AND USB DEVICES” (P. 25).

Listening to an audio CD

Top panel

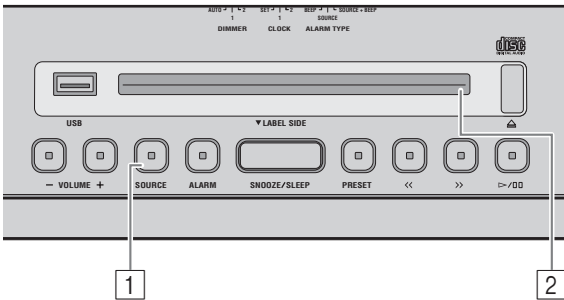

- 1 Press **SOURCE** to set CD as the playback source.

Using the remote control

Press **CD**.

If a CD is already inserted, playback will start.

- 2 Insert the audio CD into the disc slot with the label side facing toward the front of the unit.

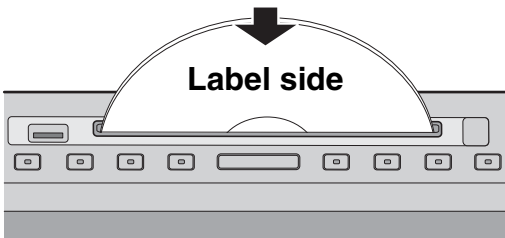

Playback starts automatically. The track number is shown for a while when starting playback or skipping tracks.



Use the following buttons to control the unit while playing back tracks on audio CDs.

	Button	Function
Top Panel	▷/⏸	Play/Pause
	◀◀/▶▶	Skip Search backward/forward (press and hold down)
	⏏	Eject the CD
Remote control	▶	Play/Pause
	◀◀/▶▶	Skip Search backward/forward (press and hold down)
	■	Stop
	↺	Repeat playback (P. 9)
	↻	Shuffle playback (P. 9)
	+10	Skip 10 tracks/files

Note

CDs cannot be inserted or ejected when the system is in Eco Standby mode (P. 2).

Listening to a data CD

Top panel

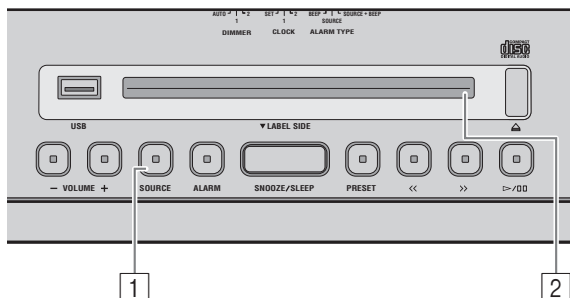

- 1 Press **SOURCE** to set CD as the playback source.

Using the remote control
Press **CD**.

If a CD is already inserted, playback will start.

- 2 Insert the data CD into the disc slot with the label side facing toward the front of the unit.

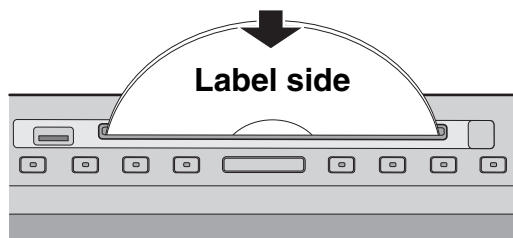

Playback starts automatically. The folder/file number is shown for a while when starting playback or skipping tracks.

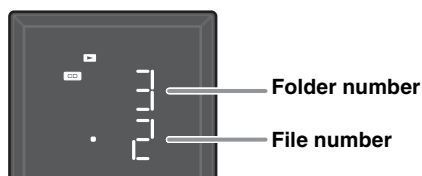

Use the following buttons to control the unit while playing back tracks on data CDs.

	Button	Function
Top Panel	▷/⏸	Play/Pause
	⏮/⏭	Skip Search backward/forward (press and hold down)
	PRESET	Change the playback folder
	⏏	Eject the CD
Remote control	▶	Play/Pause
	⏮/⏭	Skip Search backward/forward (press and hold down)
	■	Stop
	▲/▼	Change the playback folder
	↺	Repeat playback (P. 9)
	↻	Shuffle playback (P. 9)
	+10	Skip 10 tracks/files within the same folder

Listening to a USB device

Top panel

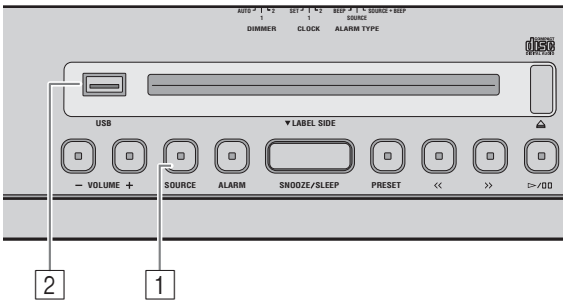

- 1 Press **SOURCE** and set USB as the playback source.

Using the remote control
Press **USB**.

If a USB device is already connected, playback will start.

- 2 Connect a USB device to the **USB** port.
Playback starts automatically. The folder/file number is shown for a while when starting playback or skipping tracks.

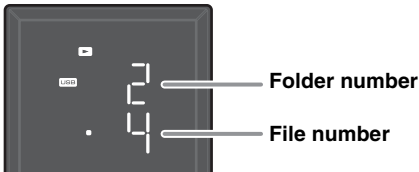

Use the following buttons to control the unit while playing back tracks on USB devices.

Button		Function
Top Panel	▷/⏸	Play/Pause
	<</>>	Skip Search backward/forward (press and hold down)
	PRESET	Change the playback folder
Remote control	▶	Play/Pause
	⏮/⏭	Skip Search backward/forward (press and hold down)
	■	Stop
	▲/▼	Change the playback folder
	↺	Repeat playback (P. 9)
	↻	Shuffle playback (P. 9)
	+10	Skip 10 tracks/files within the same folder



Stop playback before removing the USB device.

Repeat/shuffle playback

The playback mode can be checked with the play/shuffle/repeat indicator on the front panel display.

Remote control

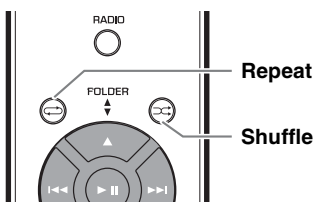

If the selected source contains folders, each folder will be played in repeat/shuffle mode.

◆ Repeat playback

Press (Repeat) on the remote control to select a playback mode from the following.

: 1 track

: All tracks within the folder (data CD/USB device only)

: All tracks

No display: Repeat mode off

◆ Shuffle playback

Press (Shuffle) on the remote control to select a playback mode from the following.

: All tracks within the folder (data CD/USB device only)

: All tracks

No display: Shuffle mode off

LISTENING TO MUSIC FROM YOUR *Bluetooth* DEVICE

This unit provides *Bluetooth* functionality. You can enjoy wireless music playback from your *Bluetooth* device (smartphone, digital audio player, etc.). Please also refer to the owner's manual of your *Bluetooth* device.

Pairing this unit with your *Bluetooth* device

Pairing is an operation that registers the communicating device (hereafter called "the connecting device") with this unit. You'll need to perform the pairing operation the first time you use your *Bluetooth* device with this unit, or if the pairing settings have been deleted. Once pairing has been completed, subsequent reconnection will be easy even after the *Bluetooth* connection is disconnected. If pairing is not successful, refer to the item "*Bluetooth*" in "TROUBLESHOOTING" (P. 23).



- This unit can be paired with up to eight connecting devices. When pairing with the ninth device has succeeded, pairing data for the device with the oldest connection date will be deleted.
- If this unit is connected via *Bluetooth* to another device, hold down the **SOURCE** button on this unit or **Bluetooth** on the remote control to disconnect the *Bluetooth* connection before you perform the pairing operation.

◆ If using an iPod touch/iPhone/iPad

Top panel

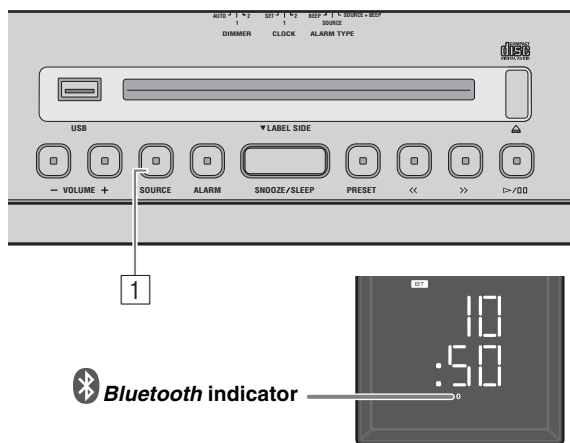

- 1 Press the **SOURCE** button to switch the playback source to *Bluetooth*.

Using the remote control

Press **Bluetooth**.

- 2 On your iPod touch/iPhone/iPad, turn [Settings] → [Bluetooth] on.

The *Bluetooth* connection list will appear in [Devices].

(This procedure or display may differ depending on the type of your iPod touch/iPhone/iPad.)

- 3 From the *Bluetooth* connection list of the connecting device, choose this unit (ISX-803 Yamaha/ISX-803D Yamaha).

When pairing has been completed, your iPod touch/iPhone/iPad will indicate "Connected".

The *Bluetooth* indicator on the front panel display of this unit will light.

◆ If using other than an iPod touch/iPhone/iPad

Top panel

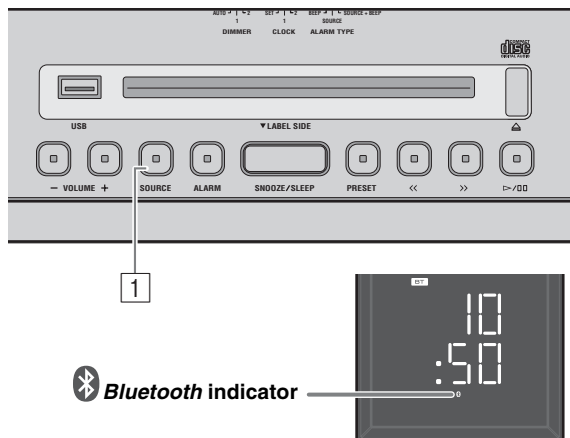

- 1 Press the **SOURCE** button to switch the playback source to *Bluetooth*.

Using the remote control

Press **Bluetooth**.

- 2 Perform *Bluetooth* pairing on the connecting device.

For details refer to the owner's manual of the connecting device.

- 3 From the *Bluetooth* connection list of the connecting device, choose this unit (ISX-803 Yamaha/ISX-803D Yamaha).

When pairing has been completed, the *Bluetooth* indicator on the front panel display of this unit will light for about 1 second.



If you are asked to enter a password, enter the numerals "0000".

◆ Easy pairing

For the smartphone with NFC (Near Field Communication) function, you can easily perform the pairing operation just by holding the smartphone over the NFC mark (you need to turn the system on and turn on the NFC function of the smartphone beforehand).

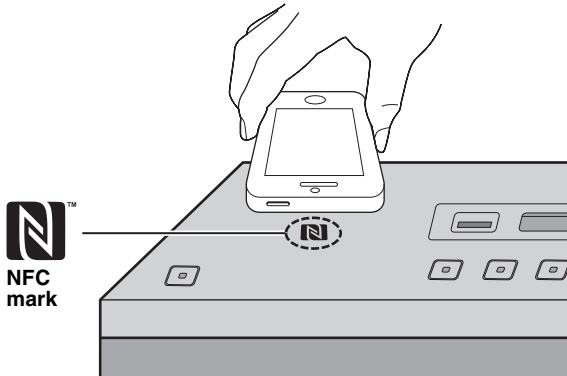

- 1 Press **⏻** to turn the system on.
- 2 Hold the smartphone over the NFC mark.
- 3 Perform the pairing operation at the smartphone (for details, please read the owner's manual of the smartphone).

This unit is indicated as "ISX-803 Yamaha"/"ISX-803D Yamaha" on the smartphone.

- If you are prompted for a passkey, enter the numerals "0000".
- If the connection fails, move the smartphone slowly on the NFC mark.
- If the smartphone is equipped with a case, remove the case.

Listening to a *Bluetooth* device

Top panel

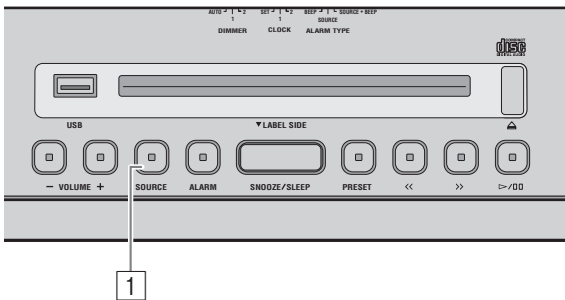

- 1 Press the **SOURCE** button to switch the playback source to *Bluetooth*.

Using the remote control
Press **Bluetooth**.

- 2 Connect this unit and your connecting device via *Bluetooth*.
- 3 Play back music from your *Bluetooth* device.

Note

Take care that the volume setting of this unit is not too high. We recommend that you adjust the volume on the connecting device.

- If you connect via *Bluetooth* from your connecting device and play back music while the system is in standby mode, the system will automatically turn on.
- If you disconnect the *Bluetooth* connection from your connecting device while the playback source is set to *Bluetooth*, the system will automatically enter standby mode.
- If *Bluetooth* is selected as the playback source, the system will automatically enter standby mode when 20 minutes have elapsed without any *Bluetooth* connection nor any operation performed.

Connecting an already-paired device via *Bluetooth*

Once pairing has been completed, connecting a *Bluetooth* will be easy the next time.

◆ Connecting from this unit

Top panel

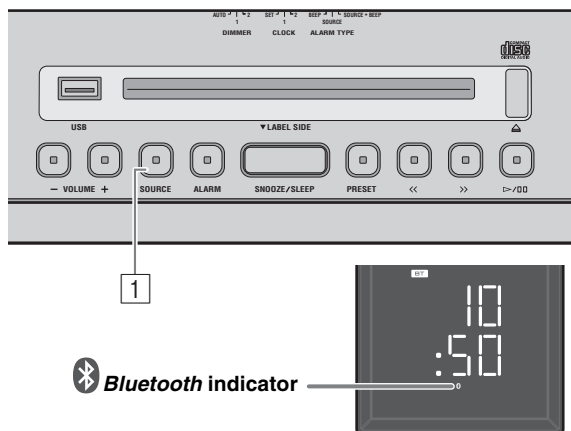

- 1 Press the **SOURCE** button to switch the playback source to *Bluetooth*.

Using the remote control

Press **Bluetooth**.

The *Bluetooth* indicator will blink on the front panel display; this unit will search for the connecting device that was most recently connected via *Bluetooth*, and will then establish a connection (You must first turn on the *Bluetooth* setting of the connecting device).

When the *Bluetooth* connection has been established, the *Bluetooth* indicator will light.

Note

Yamaha does not guarantee all connections between this unit and *Bluetooth* device.

◆ Connecting from the connecting device

- 1 In the *Bluetooth* settings of the connecting device, turn *Bluetooth* on.
- 2 From the *Bluetooth* connection list of the connecting device, choose this unit (**ISX-803 Yamaha/ISX-803D Yamaha**).

The *Bluetooth* connection will be established, and the *Bluetooth* indicator on the front panel display of this unit will light.

◆ Connecting with the NFC function

When using an already-paired smartphone with the NFC function, holding it over the NFC mark establishes a *Bluetooth* connection.

Note

Bluetooth connections cannot be established from the connecting device when this unit is in Eco Standby mode. Turn the system on.

Disconnecting a *Bluetooth* connection

If any of the following operations are performed while a *Bluetooth* connection is established, the *Bluetooth* connection will be disconnected.

- Hold down the **SOURCE** button on this unit or **Bluetooth** on the remote control.
- Set the system to standby mode.
- Turn off the *Bluetooth* setting of the connecting device.
- Hold the smartphone with the NFC function over the NFC mark during *Bluetooth* connection.

LISTENING TO DAB STATIONS (ISX-803D)

DAB (Digital Audio Broadcasting) and DAB+ use digital signals for clearer sound and more stable reception compared to analog signals. DAB+ is based on the original DAB standard but uses a more efficient audio codec. DAB and DAB+ are broadcast in blocks of data called “ensembles” containing up to several radio stations that are simultaneously broadcast. DAB and DAB+ can also include an extensive amount of text information, enabling you to select a station by name. Other information, such as the ensemble name or the status of the digital signal, can be displayed on the DAB information display. “DAB” described in this manual may also refer to “DAB+”.

Preparing for DAB reception

Before tuning into DAB stations, an initial scan must be performed. When you select the DAB for the first time, the initial scan is performed automatically.

Top panel

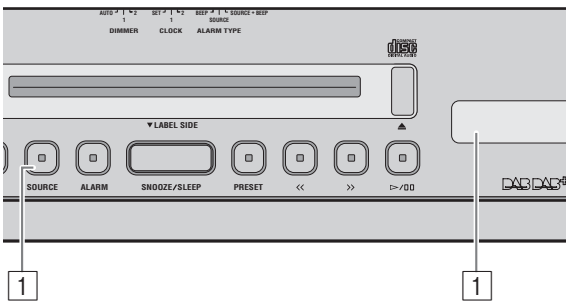

- 1 Press **SOURCE** and set DAB as the playback source.

The initial scan starts. During the scan, the degree of progress is displayed on the DAB information display.

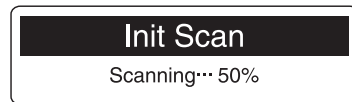

Scan is completed. “Completed” and the number of receivable DAB stations appear on the DAB information display.



Using the remote control

Press **RADIO** to switch between DAB/FM.

Note

- To perform the initial scan manually, press and hold **PRESET** for more than 4 seconds and then press **PRESET** when the scan starting screen is displayed.
- If the initial scan is performed, stored DAB station information and preset DAB stations are cleared.

Tuning DAB stations

Top panel

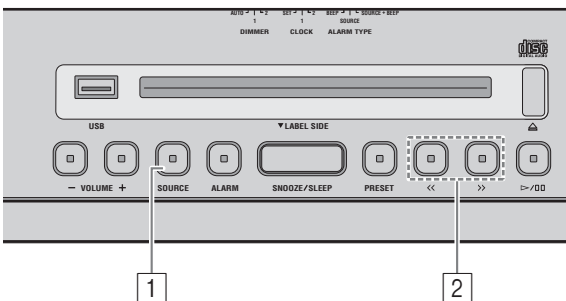

- 1 Press **SOURCE** and set DAB as the playback source.

- 2 Press **<</>>** to tune the DAB station.

Using the remote control

Press **TUNING**

While receiving DAB, switch on the DAB information display. When the unit does not receive a DAB signal, “Off Air” is displayed instead of the DAB station name.



- ① **Signal strength indicator:**
Shows current signal strength.
- ② **Secondary indicator:**
Some stations have sub (secondary) stations. If a secondary station is playing, the secondary indicator is displayed.
- ③ **DAB station name**
- ④ **DAB station Information** (P. 14)

Switching DAB station information

Top panel

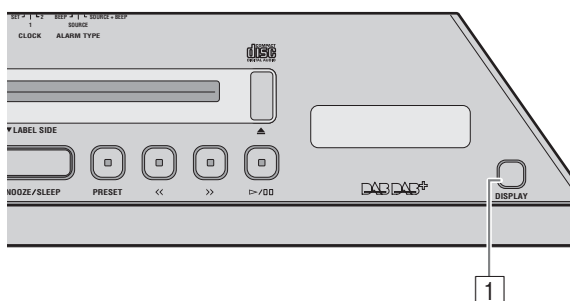

- 1 Select DAB information by pressing **DISPLAY** repeatedly.

Information is displayed in the order shown below.

Text information

- **Ensemble name**
(**D** is displayed before the ensemble name.)
- **Status 1** (channel label and frequency)
- **Status 2** (DAB or DAB+ and signal quality)
- **Back to the top.**

Storing DAB stations (preset)

Use the preset function to store your favorite 5 stations.

Top panel

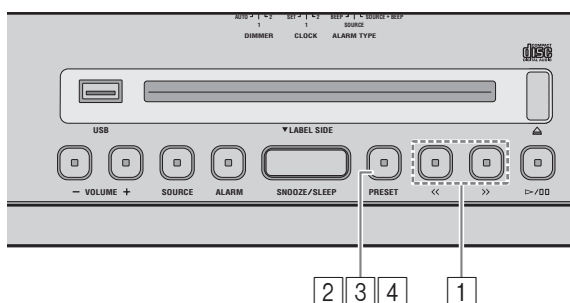

- 1 Press **<</>** to tune into your favorite DAB station.
- 2 Press and hold down **PRESET**.

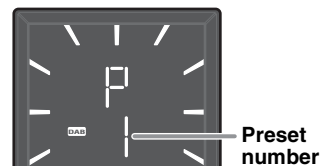

Using the remote control

Press and hold down **MEMORY**.

- 3 Press **PRESET** and select the preset number to store the DAB station.

Using the remote control

Press **PRESET** \wedge/\vee .

- 4 Press and hold down **PRESET** to store the preset station.

This stores the DAB station.

Using the remote control

Press **MEMORY**.

Selecting preset DAB stations

Top panel

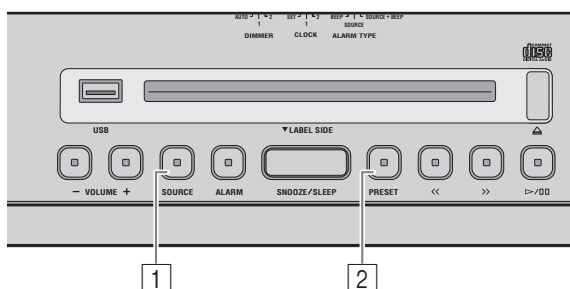

- 1 Press **SOURCE** and set DAB as the playback source.
- 2 Press **PRESET** repeatedly to select the preset DAB station.

Using the remote control

Press **PRESET** \wedge/\vee .

LISTENING TO FM STATIONS

Selecting the FM station

Top panel

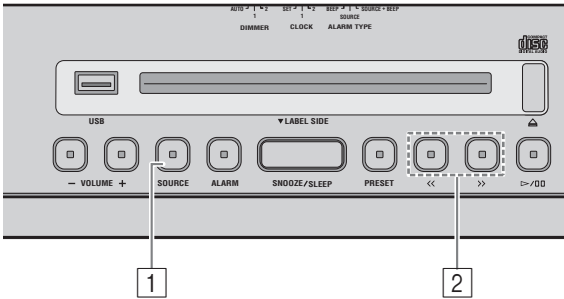

- 1 Press **SOURCE** and set FM as the playback source.

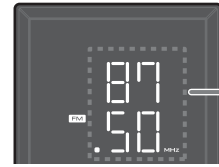

Reception frequency

Using the remote control
Press **RADIO**.

- 2 Press **<</>>** to tune the FM station.

Tuning type		Operation
Top panel	Automatic tuning	Press and hold down << or >> .
	Manual tuning	Press << or >> repeatedly.
Remote control	Automatic tuning	Press and hold down TUNING \wedge or \vee .
	Manual tuning	Press TUNING \wedge or \vee repeatedly.

Note

If you tune to an FM station manually, the sound will be in monaural.

Storing FM stations (preset)

Use the preset function to store your favorite 5 stations.

Top panel

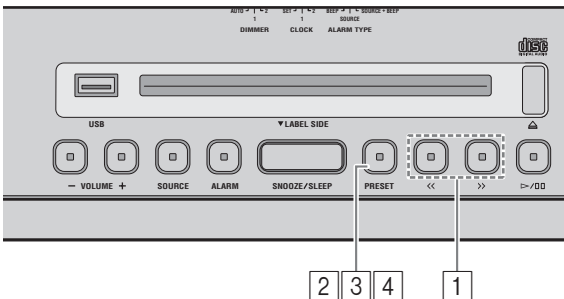

- 1 Press **<</>>** to tune into your favorite FM station.

- 2 Press and hold down **PRESET**.

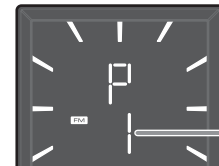

Preset number

Using the remote control
Press and hold down **MEMORY**.

- 3 Press **PRESET** and select the preset number to store the FM station.

Using the remote control
Press **PRESET** \wedge / \vee .

- 4 Press and hold down **PRESET** to store the preset station.

This stores the FM station.

Using the remote control
Press **MEMORY**.

Selecting a preset FM station

Top panel

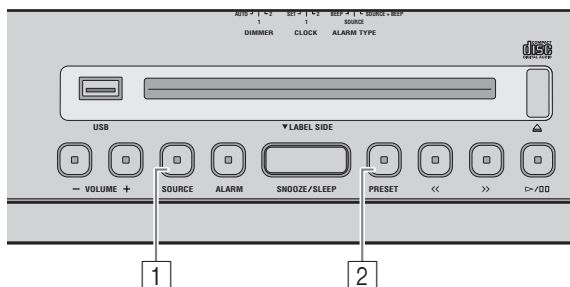

- 1 Press **SOURCE** and set FM as the playback source.
- 2 Press **PRESET** repeatedly to select the preset FM station.

Using the remote control

Press **PRESET** ^ / v .

LISTENING TO EXTERNAL SOURCES

Top panel

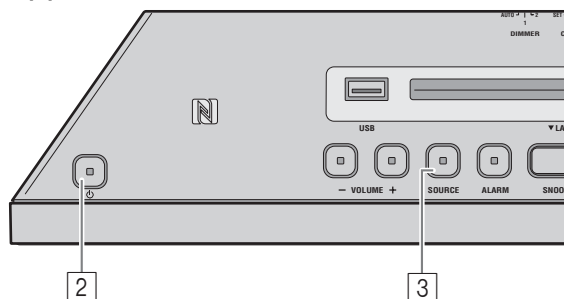

Set the system to standby mode before connecting audio cables.
Remove the terminal cover before connecting external devices.

- 1 Connect external audio device to **AUX** on the rear panel using a commercially available 3.5 mm (1/8 in) stereo mini plug cable.

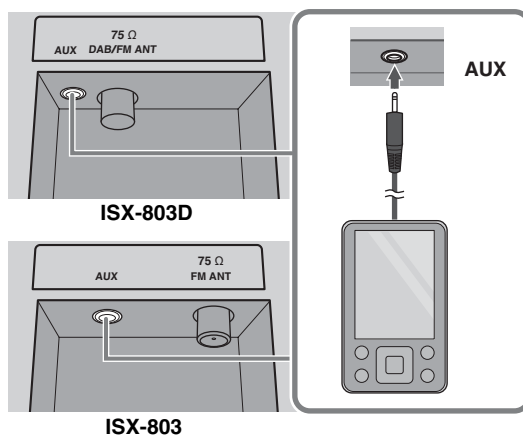

Note

Turn down the volume of the unit and your external audio device before connection.

- 2 Press **Power** to turn the system on.
- 3 Press **SOURCE** and set **AUX** as the playback source.

Using the remote control

Press **AUX**.

- 4 Start playback on the connected external audio device.

USING THE ALARM FUNCTION

The unit includes an alarm function (IntelliAlarm) that plays back music sources or set of beeps (built-in alarm) at the set time in a variety of different methods. The alarm function has following features.

◆ 3 types of alarms

Select from 3 alarm types, combining music and beep sounds.

SOURCE + BEEP	The selected audio source and beep sound are played at the set time. This mode is recommended for the best possible start to the day. 3 minutes before the set time: the source music begins to fade in and the volume gradually increases as the alarm time approaches. Alarm time: a beeping sound also begins playing.
SOURCE	The selected audio source is played at the set time. The volume fades in gradually and increases to the set volume.
BEEP	Only beep sound is played back at the set time.

◆ Various music sources

Audio CD, data CD, USB device and radio can be selected. The following can also be selected depending on the audio source:

Source	Playback method	Function
Audio CD	Selected track	The selected track is played repeatedly.
	Resume	The track you listened to last time is played back.
Data CD/USB	Folder	The selected folder is played repeatedly.
	Resume	The track you listened to last time is played back.
Radio	Preset station	The selected preset radio station is played.
	Resume	The radio station you listened to last time is played back.

◆ Snooze

The snooze function can be enabled to replay the alarm after 5 minutes.

Set the alarm time and alarm type

Top panel

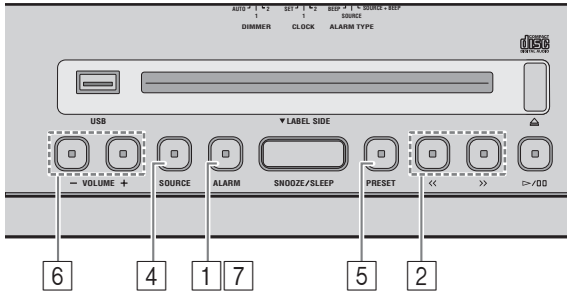

Note

The alarm setting will be erased if the system enters standby mode without properly completing it.

1 Press and hold ALARM.

The alarm indicator ((●)) and set alarm time will flash.

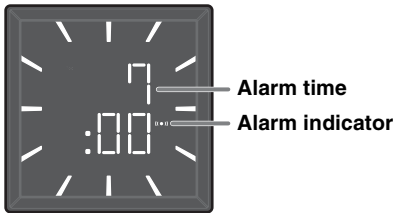

2 Press <</>> to set the alarm time.

Using the remote control
Press **1<</>>1**.

3 Select the alarm type with the ALARM TYPE switch on the rear panel.

For details on alarm types, refer to P. 17.

Rear panel

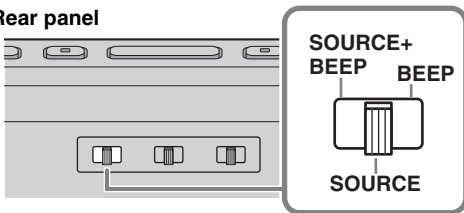

4 (when alarm types other than BEEP are selected) Press SOURCE to select music source.

Sources other than AUX and Bluetooth can be selected.

Using the remote control

Press the **USB**, **CD**, or **RADIO** button to select the music source.

Notes

- If CD/USB has been selected, connect/insert the audio source (audio/data CD, USB device) to the unit.
- If source cannot be played back at the time set for the alarm (eg. CD is not inserted), the beep sound is played back.

5 (when alarm types other than BEEP are selected) Specify the track, folder or radio station to be played.

Press **PRESET** to select the track (audio CD), folder (data CD/USB device) or radio station to be played.

Using the remote control

Press **PRESET** **^ / v**.



When "0" is set, the playback resumes from the track/radio station you listened to last time (resume).

6 Set the alarm volume by pressing VOLUME -/+.

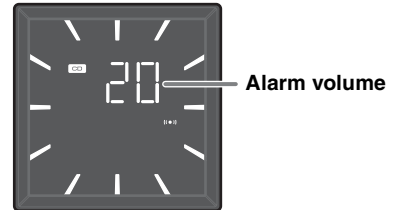

7 Press ALARM to complete setting the alarm.

The alarm will be set, and the alarm indicator ((●)) will light up.

Turning the alarm on/off

Top panel

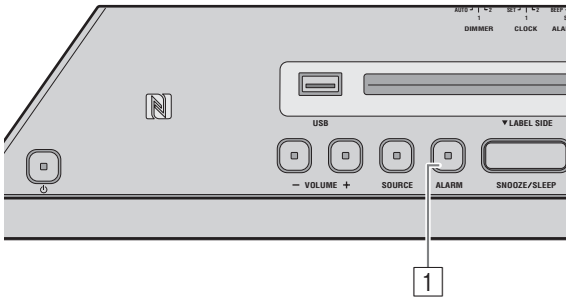

1 Press **ALARM**.

When the alarm is on, the alarm indicator ((●)) is shown, and the alarm time is shown for a while. If you press **ALARM** again, the alarm indicator ((●)) and the alarm will turn off. When alarm mode is Weekly Alarm (see P. 20), the Weekly Alarm indicator (WEEKLY) will also turn on/off.



The alarm setting will be saved even if the alarm is turned off. If the alarm is turned on again by pressing **ALARM**, the alarm will sound with the previous alarm settings.

Operations while playing back alarm sound

At the set time, the alarm sound is played back. During playback, the following operations are available.

◆ Stopping the alarm for a short time (snooze)

Top panel

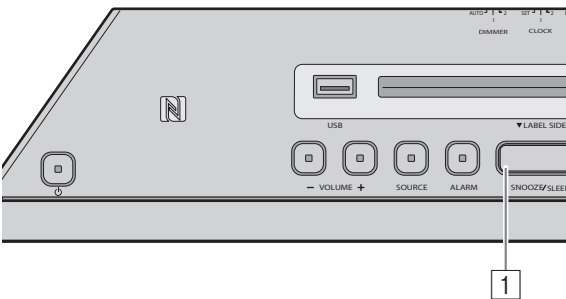

1 Press **SNOOZE/SLEEP**.

SNOOZE will stop the alarm and resume again in 5 minutes.



- When SOURCE + BEEP is set, press **SNOOZE/SLEEP** once to stop the beep sound, and twice to stop the audio source. 4 minutes after the audio source is stopped, it will start fading in again and after another minute the beep sound will resume.
- The alarm indicator will flash when the snooze function is activated.

◆ Turning the alarm off

Top panel

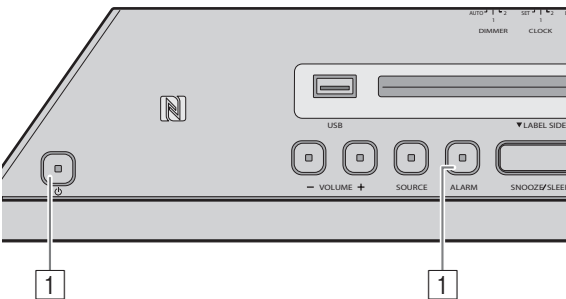

1 Press **ALARM** or .



- The alarm stops automatically after 60 minutes unless you stop the alarm.
- The alarm setting will be saved even if the alarm is turned off. If the alarm is turned on again by pressing **ALARM**, the alarm will sound with the previous alarm settings.

Setting Weekly Alarm

With DTA CONTROLLER (P. 6), you can use Weekly Alarm, which allows you to set alarm times respectively for each day of the week. First, make the Weekly Alarm settings on DTA CONTROLLER.

◆ Setting Weekly Alarm with DTA CONTROLLER

IntelliAlarm setting screen

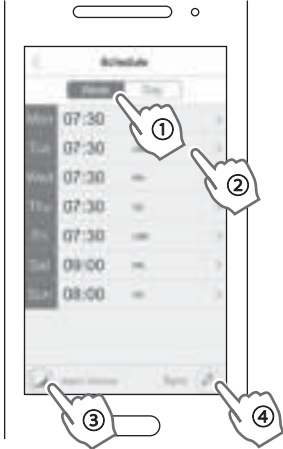

Due to product improvements, specifications and appearance are subject to change without notice.

1 Tap  (IntelliAlarm icon) in DTA CONTROLLER to open the IntelliAlarm setting screen.

2 Perform the operations below on the IntelliAlarm setting screen.

- ① Select [Week] (Weekly Alarm).
- ② Set the alarm time for each day of the week.
- ③ Set the alarm volume or IntelliAlarm advanced settings.
- ④ Tap [Sync] to transfer the settings to the unit.

The Weekly Alarm function is activated and the alarm indicator () and Weekly Alarm indicator (WEEKLY) turn on.



◆ Setting Weekly Alarm on the unit

Once you have set Weekly Alarm by DTA CONTROLLER, you can select the Weekly Alarm mode in the alarm mode select display of this unit.

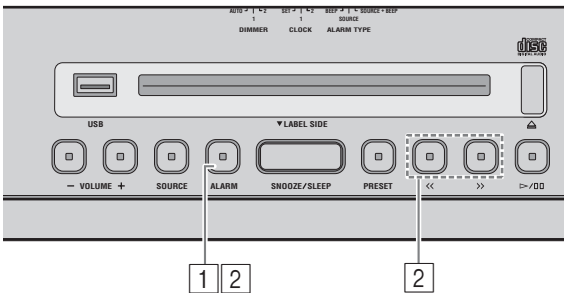

Top panel





1 Press and hold **ALARM**.

The alarm indicator () will flash and the alarm mode select display will appear.

2 Select the alarm mode.

Press   to select the alarm mode, and press **ALARM** to confirm it.

Using the remote control

Press   to select the alarm mode, and press  to confirm it.



1d (One Day Alarm mode):

An alarm that sounds only once at the specified time.



7d (Weekly Alarm mode):

An alarm whose time can be specified for each day of the week (settable only using "DTA CONTROLLER").

If you have chosen Weekly Alarm mode, this completes the alarm setting. The alarm indicator () and the Weekly Alarm indicator (WEEKLY) will light up.

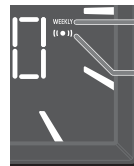

Weekly Alarm indicator

Alarm indicator

Note

The Weekly Alarm mode cannot be selected when all the days of the Weekly Alarm setting are turned off. Turn on any day of the Weekly Alarm setting.

USING THE SLEEP TIMER

You can set the time until the system automatically enters standby mode.

Top panel

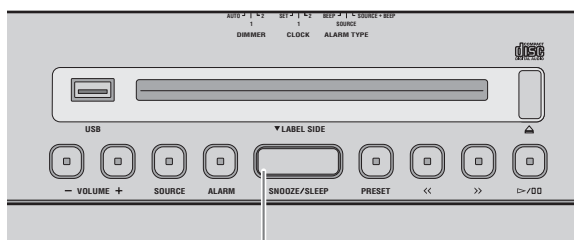

1

- 1 Press **SNOOZE/SLEEP** a number of times to set the time until the system enters standby mode.

The sleep timer can be set to 30, 60, 90 and 120 minutes.

When the time is set, the sleep indicator (z^z) is shown on the front panel display.



If you press **SNOOZE/SLEEP** while the sleep timer is activated, the sleep timer setting will be canceled.

TONE CONTROL (REMOTE CONTROL ONLY)

Remote control

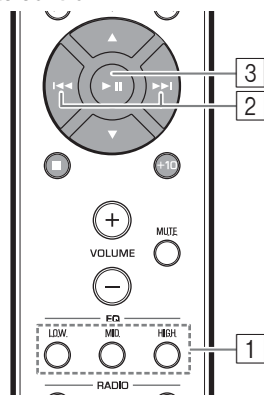

- 1 Press one of the **LOW/MID/HIGH EQ** buttons on the remote control while playing back.

Select the tone to be adjusted (LOW, MID, HIGH).

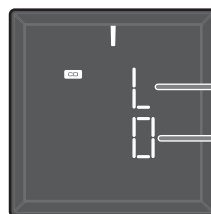

Tone	
H	: HIGH
M	: MID
L	: LOW

- 2 Press **◀/▶** to adjust the tone. Each tone can be adjusted from -5 to +5.
- 3 Press **▶ ||** to complete settings.

You can also press the EQ button that you pressed in Step 1 to complete the settings.

To change the tone of other frequency band, return to step 1 and press the EQ button to adjust the desired tone.

ADJUSTING BRIGHTNESS OF FRONT PANEL DISPLAY

Rear panel

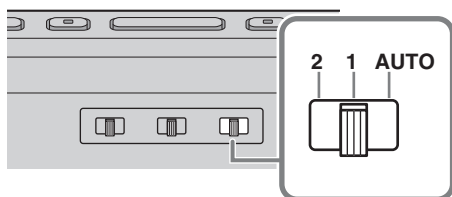

- 1 Adjust the brightness with the **DIMMER** switch on the rear panel.

AUTO: adjusts the brightness automatically to match the surroundings.

1: brighter.

2: darker.

Note

When AUTO is set, the brightness of the front panel display is adjusted automatically with the illumination sensor (see P. 3). Ensure that the sensor is not covered.





TROUBLESHOOTING

If there is a problem with the unit, check the following list first. If you cannot resolve the problem with the suggested solutions or if the problem is not listed below, set the system to standby mode, unplug it, and consult the nearest authorized Yamaha dealer or service center.

General

Problem	Cause	Solution
Cannot turn on the unit.	The power cable is not connected firmly.	Reconnect the power cable into the wall outlet and the unit firmly.
	The unit may have received a strong electrical shock such as lightning or excessive static electricity.	Disconnect the power cable. Wait about 30 seconds, reconnect the power cable, and turn on the system.
The speakers make no sound.	The volume may be set to the minimum level.	Adjust the volume level.
	The source may be incorrect.	Select the correct source.
	Auto Standby is activated.	Turn on the system again.
Sound suddenly turns off.	The sleep function (Ⓢ P. 21) may be set.	Turn on the system and play the source again.
	Auto Standby is activated.	Turn on the system again.
Sound is cracked/distorted or there is abnormal noise.	Input source volume is excessive, or volume of this unit is excessive (especially Bass).	Adjust volume with VOLUME , or adjust Bass with EQ (Ⓢ P. 21).
The unit does not operate properly.	The unit may have received a strong electrical shock such as lightning or excessive static electricity, or power supply may have dropped.	Set the system to standby mode and disconnect the power cable. Wait about 30 seconds, reconnect the power cable, and turn the system on.
The system turns on but immediately enters standby mode.		
A digital or high-frequency equipment produces noises.	The unit may be placed too close to the digital or high-frequency equipment.	Place the unit further away from the equipment.
The clock setting has been cleared.	The unit is left more than one week after you disconnect the power cable from the wall outlet.	Plug the power cable into the wall outlet firmly, and set the clock again (Ⓢ P. 5).
The selected source does not play back at the alarm time.	No CD or USB device is inserted.	Insert a CD or USB device.
	ALARM TYPE switch is set to BEEP.	Set ALARM TYPE to SOURCE + BEEP or SOURCE (Ⓢ P. 18).
Clock flashes and the unit cannot be operated.	CLOCK switch on the rear panel is set to SET, and this unit is in clock setting mode.	Set CLOCK switch to CLOCK1 or CLOCK2 (Ⓢ P. 5).
Auto Standby is inactive.	The unit may have picked up ambient noise.	If the unit is close to portable phones, wireless devices, microwave ovens, fluorescent light, place the unit further away from them.
The front display becomes dim.	The front display setting is set to AUTO.	Set the brightness of the front panel display to a setting other than AUTO. Or, do not cover the illumination sensor.

CD playback

Problem	Cause	Solution
Disc cannot be inserted.	The system is set to Eco Standby mode.	Press  to cancel Eco Standby mode. (Ⓢ P. 2).
	A disc is already inserted.	Press  to eject the disc.
Some button operations do not work.	The disc loaded into the unit may not be compatible.	Use a disc supported by the unit (Ⓢ P. 25).
Playback does not start after pressing /⏮ (playback stops immediately).	The disc may be dirty.	Wipe the disc clean.
	The disc loaded into the unit may not be compatible.	Use a disc supported by the unit (Ⓢ P. 25).
	If the unit was moved from a cold to warm place, condensation may have formed on the disc reading lens.	Wait for an hour or two until the unit adjusts to the room temperature, and try again.
The CD indicator flashes twice, and repeated 3 times, and the disc is ejected.	The disc loaded into the unit may not be compatible.	Use a disc supported by the unit (Ⓢ P. 25).
	The disc may be dirty.	Wipe the disc clean.
	The disc does not contain playable files.	Use a disc contains playable files (Ⓢ P. 25, 26).
	The disc is loaded back to front.	Insert a disc facing the label side to rear side.
“Err” is displayed in the front panel display after loading a disc.	An error occurs in the unit.	Eject the disc with  .

USB device playback

Problem	Cause	Solution
MP3/WMA file on the USB device does not play.	The USB device is not recognized.	Set the system to standby mode and disconnect the USB device. Then, turn the system on and reconnect the USB device.
		Connect an AC adapter if supplied with the device.
		If the solutions above do not resolve the problem, the USB device is not playable on the unit.
The USB indicator flashes twice, and repeated 3 times, after connecting a USB device.	An incompatible USB device is connected to the unit.	Set the system to standby mode and reconnect the USB device to the unit. If it does not resolve the problem, the USB device is not playable on the unit.
	The USB device does not contain playable files.	Use a USB device contains playable files (☞ P. 25, 26).
“Err” is displayed in the front panel display after connecting a USB device.	An incompatible USB device is connected to the unit.	Set the system to standby mode and reconnect the USB device to the unit. If it does not resolve the problem, the USB device is not playable on the unit.
	An overcurrent is detected.	

Bluetooth

Problem	Cause	Solution
Cannot make this unit paired with the connecting device.	The unit is already connected with another device.	Disconnect the already connected <i>Bluetooth</i> device.
	The connecting device does not support A2DP.	Perform pairing operations with a device which supports A2DP.
	A <i>Bluetooth</i> adaptor, etc. that you want to pair with this unit has a password other than “0000”.	Use a <i>Bluetooth</i> adaptor, etc. whose password is “0000”.
	This unit and the connecting device are too far apart.	Move the connecting device closer to this unit.
	There is a device (microwave oven, wireless LAN, etc.) outputs signals in the 2.4 GHz frequency band nearby.	Move this unit away from the device that is emitting radio-frequency signals.
Cannot establish a <i>Bluetooth</i> connection.	This unit is not registered on the connecting device’s <i>Bluetooth</i> connection list.	Perform pairing operations again (☞ P. 10).
	Another <i>Bluetooth</i> device is already connected.	Terminate the current <i>Bluetooth</i> connection.
	The <i>Bluetooth</i> function of the device is turned off.	Turn on the <i>Bluetooth</i> function of the device.
	The pairing information has been deleted.	Perform pairing again (☞ P. 10). This unit can be paired with up to eight connecting devices. When pairing with the ninth device has succeeded, pairing data for the device with the oldest connection date will be deleted. On iPhone, iPad, or iPod touch, delete the pairing history with this unit and perform pairing again.
No sound is produced or the sound is interrupted during playback.	The <i>Bluetooth</i> connection of this unit with the connecting device is disconnected.	Perform <i>Bluetooth</i> connection operations again (☞ P. 12).
	This unit and the connecting device are too far apart.	Move the connecting device closer to this unit.
	There is a device (microwave oven, wireless LAN, etc.) outputs signals in the 2.4 GHz frequency band nearby.	Move this unit away from the device that is emitting radio-frequency signals.
	The connecting device’s <i>Bluetooth</i> function is off.	Turn on the <i>Bluetooth</i> function of the connecting device.
	The connecting device is not set to send <i>Bluetooth</i> audio signals to this unit.	Check that the <i>Bluetooth</i> function of the connecting device is set properly.
	The pairing setting of the connecting device is not set to this unit.	Set the pairing setting of the connecting device to this unit.
	The connecting device’s volume is too low.	Increase the volume level.

DAB reception (ISX-803D only)

Problem	Cause	Solution
Cannot tune into any DAB stations.	The initial scan operations were not performed.	Perform the initial scan operations (Ⓔ P. 13).
	There is no DAB coverage in your area.	Check with your dealer or WorldDMB Online at "http://www.worlddab.org" for a listing of the DAB coverage in your area.
	The DAB signals are too weak.	Change the height, direction, or placement of the antenna.
The initial scan operations are not successful and "Not found" appears on the DAB information display.	The DAB signals are too weak.	Check with your dealer or WorldDMB Online at "http://www.worlddab.org" for a listing of the DAB coverage in your area.
	There is no DAB coverage in your area.	
The DAB station reception is weak.	The DAB signals are too weak.	Change the height, direction, or placement of the antenna.
There is noise interference (e.g. hiss, crackle, or jitter).	The antenna needs to be repositioned.	Change the height, direction, or placement of the antenna.
	The DAB signals are too weak.	
The DAB station information does not appear or is inaccurate.	The DAB station may be temporarily out of service, or the DAB station information is not provided by the DAB broadcaster.	Contact the DAB broadcaster.

FM radio reception

Problem	Cause	Solution
Too much noise.	The antenna may be connected improperly.	Make sure the antenna is connected properly (Ⓔ P. 3) or use a commercially available outdoor antenna.
Too much noise during stereo broadcast.	The radio station you selected may be far from your area, or the radio wave reception is weak in your area.	Try manual tuning to improve the signal quality (Ⓔ P. 15) or use a commercially available outdoor antenna.
Even with an outdoor antenna, radio wave reception is weak. (Sound is distorted.)	Multipath reflection or other radio interferences may have occurred.	Change the height, direction, or placement of the antenna.

Remote control

Problem	Cause	Solution
The remote control does not work properly.	The remote control may be operated outside its operation range.	For information on the remote control operation range, refer to "How to use the remote control" (Ⓔ P. 1).
	The remote control signal receiver on the unit (Ⓔ P. 3) may be exposed to direct sunlight or lighting (inverted fluorescent lamps).	Change the lighting or orientation of the unit.
	The battery may be worn out.	Replace the batteries with two new ones.
	There are obstacles between the remote control signal receiver on the unit and the remote control.	Remove the obstacles.

NOTES ON DISCS AND USB DEVICES

CD information

This unit is designed for use with audio CD, CD-R*, and CD-RW* with the logos followings.



* ISO 9660 format CD-R/RW

This unit can play back discs bearing any of the logo marks above. A disc logo mark is printed on the disc and the disc jacket.

Notes

- Do not load any other type of disc into this unit. Doing so may damage this unit.
- CD-R/RW cannot be played back unless finalized.
- Some discs cannot be played back depending on the disc characteristics or recording conditions.
- Do not use any non-standard shaped discs such as a heart-shaped disc.
- Do not use discs with many scratches on their surface.
- Do not load a cracked, warped, or glued disc.
- Do not use 8-cm discs.

Handling a disc

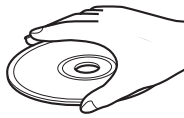
- Do not touch the surface of the disc. Hold a disc by its edge (and the center hole). 
- Do not use a pencil or pointed marker to write on the disc.
- Do not put a tape, seal, glue, etc., on a disc.
- Do not use a protective cover to prevent scratches.
- Do not load more than one disc into this unit at one time. This can cause damage to both this unit and the discs.
- Do not insert any foreign objects into the disc slot.
- Do not expose a disc to direct sunlight, high temperature, high humidity, or a lot of dust.

Caution

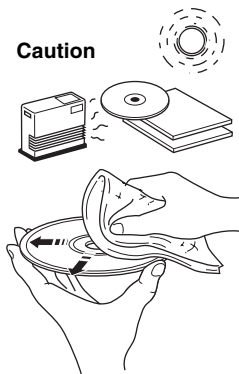

- If a disc becomes dirty, wipe it with a clean, dry cloth from the center out to the edge. Do not use record cleaner or paint thinner.
- To avoid malfunction, do not use a commercially available lens cleaner.

USB device information

This unit supports USB mass storage class devices (e.g., flash memories or portable audio players) using FAT16 or FAT32 format.

Notes

- Some devices may not work properly even if they meet the requirements.
- Do not connect devices other than USB mass storage class devices (such as USB chargers or USB hubs), PCs, card readers, an external HDD, etc.
- Yamaha will not be held responsible for any damage to or data loss on the USB device occurring while the device is connected to this unit.
- Playability of and power supply to all kind of USB devices are not guaranteed.
- USB devices with encryption cannot be used.

About MP3 or WMA files

Notes

- The unit can play back:

File	Bitrate (kbps)	Sampling frequency (kHz)
MP3	8 - 320**	16 - 48
WMA	16 - 320**	22.05 - 48

** Both constant and variable bitrates are supported.

- The maximum numbers of files/folders that can be played on the unit are as follows.

	Data CD	USB
Maximum total number of file	512	9999
Maximum folder number	255	128
Maximum file number per folder	511	255

- Copyright-protected files cannot be played back.

SPECIFICATIONS

◆ PLAYER

CD

- Media CD, CD-R/RW
- Audio format Audio CD, MP3, WMA

Laser

- Type Semiconductor laser GaAs/GaAlAs
- Wave length 790 nm
- Output power 7 mW

USB

- Audio format MP3, WMA

AUX

- Input connector 3.5 mm (1/8 in) STEREO mini jack

◆ Bluetooth

- *Bluetooth* version Ver. 2.1 +EDR
- Supported protocols A2DP
- Supported codecs SBC, AAC, aptX®
- Wireless output *Bluetooth* Class 2
- Maximum communication distance 10 m (without obstructions)

◆ NFC (Near Field Communication)

- Supported model..... NFC-ready Android device Ver. 4.1 or later
- * Some models may not work or be different in the required distance for connection.

◆ TUNER

- Tuning range
 - FM 87.50 to 108.00 MHz
 - DAB/DAB+ (ISX-803D only)..... 174 to 240 MHz (Band III)

◆ GENERAL

- Power supply AC 100 to 240 V, 50/60 Hz
- Power consumption..... 11 W
- Standby consumption (clock display on, *Bluetooth* Ready) 2.5 W
- Eco Standby consumption (clock display off) 0.4 W
- Dimensions

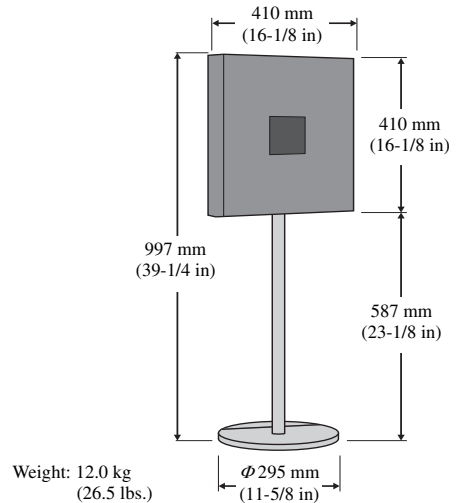

Specifications are subject to change without notice.

iPad, iPhone, and iPod touch are trademarks of Apple Inc., registered in the U.S. and other countries.

Android and Google Play are trademarks of Google, Inc.



© 2013 CSR plc and its group companies.

The aptX® mark and the aptX logo are trade marks of CSR plc or one of its group companies and may be registered in one or more jurisdictions.



(For ISX-803D)

This unit supports DAB/DAB+ tuning.

Bluetooth

- *Bluetooth* is a technology for wireless communication between devices within an area of about 10 meters (33 ft) employing the 2.4 GHz frequency band, a band which can be used without a license.
- *Bluetooth* is a registered trademark of the *Bluetooth* SIG and is used by Yamaha in accordance with a license agreement.

Handling Bluetooth communications

- The 2.4 GHz band used by *Bluetooth* compatible devices is a radio band shared by many types of equipment. While *Bluetooth* compatible devices use a technology minimizing the influence of other components using the same radio band, such influence may reduce the speed or distance of communications and in some cases interrupt communications.
- The speed of signal transfer and the distance at which communication is possible differs according to the distance between the communicating devices, the presence of obstacles, radio wave conditions and the type of equipment.
- Yamaha does not guarantee all wireless connections between this unit and devices compatible with *Bluetooth* function.

LASER SAFETY

This unit employs a laser. Due to possible eye injury, only a qualified service person should remove the cover or attempt to service this device.

DANGER

This unit emits visible laser radiation when open. Avoid direct eye exposure to beam. When this unit is plugged into the wall outlet, do not look inside the unit through the disc slot and other openings.

The laser component in this product is capable of emitting radiation exceeding the limit for Class 1.

◆ For U.K. customers

If the socket outlets in the home are not suitable for the plug supplied with this appliance, it should be cut off and an appropriate 3 pin plug fitted. For details, refer to the instructions described below.

Note

The plug severed from the mains lead must be destroyed, as a plug with bared flexible cord is hazardous if engaged in a live socket outlet.

◆ Special Instructions for U.K. Model

IMPORTANT

THE WIRES IN MAINS LEAD ARE COLOURED IN ACCORDANCE WITH THE FOLLOWING CODE:

Blue: NEUTRAL
Brown: LIVE

As the colours of the wires in the mains lead of this apparatus may not correspond with the coloured markings identifying the terminals in your plug, proceed as follows:

The wire which is coloured BLUE must be connected to the terminal which is marked with the letter N or coloured BLACK. The wire which is coloured BROWN must be connected to the terminal which is marked with the letter L or coloured RED. Make sure that neither core is connected to the earth terminal of the three pin plug.

Information for Users on Collection and Disposal of Old Equipment and Used Batteries



These symbols on the products, packaging, and/or accompanying documents mean that used electrical and electronic products and batteries should not be mixed with general household waste.



For proper treatment, recovery and recycling of old products and used batteries, please take them to applicable collection points, in accordance with your national legislation and the Directives 2002/96/EC and 2006/66/EC.



Pb

By disposing of these products and batteries correctly, you will help to save valuable resources and prevent any potential negative effects on human health and the environment which could otherwise arise from inappropriate waste handling.

For more information about collection and recycling of old products and batteries, please contact your local municipality, your waste disposal service or the point of sale where you purchased the items.

[Information on Disposal in other Countries outside the European Union]

These symbols are only valid in the European Union. If you wish to discard these items, please contact your local authorities or dealer and ask for the correct method of disposal.

Note for the battery symbol (bottom two symbol examples):

This symbol might be used in combination with a chemical symbol. In this case it complies with the requirement set by the Directive for the chemical involved.

If there should be color blotching or noise when used near a TV, move this unit away from the TV when using it.

Do not use this unit within 22 cm (9 inches) of persons with a heart pacemaker implant or defibrillator implant.

Radio waves may affect electro-medical devices.
Do not use this unit near medical devices or inside medical facilities.

The user shall not reverse engineer, decompile, alter, translate or disassemble the software used in this unit, whether in part or in whole. For corporate users, employees of the corporation itself as well as its business partners shall observe the contractual bans stipulated within this clause. If the stipulations of this clause and this contract cannot be observed, the user shall immediately discontinue using the software.

We, Yamaha Music Europe GmbH hereby declare that this unit is in compliance with the essential requirements and other relevant provisions of Directive 1999/5/EC.

Yamaha Music Europe GmbH
Siemensstr. 22-34 25462 Rellingen, Germany
Tel: +49-4101-303-0



ATTENTION : VEUILLEZ LIRE CE QUI SUIT AVANT D'UTILISER L'APPAREIL.

- 1 Pour utiliser l'appareil au mieux de ses possibilités, lisez attentivement ce mode d'emploi. Conservez-le soigneusement pour référence.
- 2 Installez cet appareil dans un endroit frais, bien aéré, sec et propre - à l'abri de la lumière du soleil, des sources de chaleur, des vibrations, des poussières, de l'humidité et du froid. Pour une aération correcte, tenez compte des distances minimales suivantes.
Au-dessus : 15 cm
À l'arrière : 2,5 cm
Sur les côtés : 10 cm
- 3 Placez l'appareil loin des équipements, moteurs et transformateurs électriques, pour éviter les ronflements parasites.
- 4 N'exposez pas l'appareil à des variations brutales de température, ne le placez pas dans un environnement très humide (par exemple dans une pièce contenant un humidificateur) car cela peut entraîner la condensation d'humidité à l'intérieur de l'appareil qui elle-même peut être responsable de décharge électrique, d'incendie, de dommage à l'appareil ou de blessure corporelle.
- 5 Evitez d'installer l'appareil dans un endroit où des objets peuvent tomber, ainsi que là où l'appareil pourrait être exposé à des éclaboussures ou des gouttes d'eau. Sur le dessus de l'appareil, ne placez pas :
 - d'autres appareils qui peuvent endommager la surface de l'appareil ou provoquer sa décoloration.
 - des objets se consumant (par exemple, une bougie) qui peuvent être responsables d'incendie, de dommage à l'appareil ou de blessure corporelle.
 - des récipients contenant des liquides qui peuvent être à l'origine de décharge électrique ou de dommage à l'appareil.
- 6 Ne couvrez pas l'appareil d'un journal, d'une nappe, d'un rideau, etc. car cela empêcherait l'évacuation de la chaleur. Toute augmentation de la température intérieure de l'appareil peut être responsable d'incendie, de dommage à l'appareil ou de blessure corporelle.
- 7 Ne branchez pas la fiche du câble d'alimentation de l'appareil sur une prise secteur aussi longtemps que tous les raccordements n'ont pas été effectués.
- 8 Ne pas faire fonctionner l'appareil à l'envers. Il risquerait de chauffer et d'être endommagé.
- 9 N'exercez aucune force excessive sur les commutateurs, les boutons et les cordons.
- 10 Pour débrancher la fiche du câble d'alimentation au niveau de la prise secteur, saisissez la fiche et ne tirez pas sur le cordon.
- 11 Ne nettoyez pas l'appareil au moyen d'un solvant chimique, ce qui pourrait endommager la finition. Utilisez un chiffon sec et propre.
- 12 N'alimentez l'appareil qu'à partir de la tension prescrite. Alimenter l'appareil sous une tension plus élevée est dangereux et peut être responsable d'incendie, de dommage à l'appareil ou de blessure corporelle. Yamaha ne saurait être tenue responsable des dommages résultant de l'alimentation de l'appareil sous une tension autre que celle prescrite.
- 13 Pour empêcher tout dommage causé par les éclairs, déconnectez la câble d'alimentation et toute antenne extérieure de la prise murale pendant un orage.
- 14 Ne tentez pas de modifier ni de réparer l'appareil. Consultez le service Yamaha compétent pour toute réparation qui serait requise. Le coffret de l'appareil ne doit jamais être ouvert, quelle que soit la raison.
- 15 Si vous envisagez de ne pas vous servir de l'appareil pendant une longue période (par exemple, pendant les vacances), débranchez la fiche du câble d'alimentation au niveau de la prise secteur.
- 16 Lisez la section intitulée « GUIDE DE DÉPANNAGE » où figurent une liste d'erreurs de manipulation communes avant de conclure que l'appareil présente une anomalie de fonctionnement.
- 17 Avant de déplacer l'appareil, appuyez sur  pour éteindre le système puis débranchez la fiche du câble d'alimentation au niveau de la prise secteur.
- 18 La condensation se forme lorsque la température ambiante change brusquement. En ce cas, débranchez la fiche du câble d'alimentation et laissez l'appareil reposer.
- 19 La température de l'appareil peut augmenter en raison d'une utilisation prolongée. En ce cas, coupez l'alimentation de l'appareil et laissez-le au repos pour qu'il refroidisse.
- 20 Installez cet appareil à proximité de la prise secteur et à un emplacement où la fiche du câble d'alimentation est facilement accessible.
- 21 Les piles ne doivent pas être exposées à une chaleur extrême, par exemple au soleil, à une flamme, etc.
 - Conservez les piles hors de portée des enfants. Les piles constituent un danger potentiel si les enfants les mettent en bouche.
 - Si les piles sont vieilles, la portée de la télécommande risque de diminuer considérablement. Le cas échéant, remplacez les piles le plus rapidement possible par deux piles neuves.
 - N'utilisez pas à la fois des piles neuves et des piles usagées.
 - N'utilisez pas non plus des piles de deux types différents (par exemple, des piles alcalines et des piles au manganèse). Lisez les instructions de l'emballage, car ces types de piles peuvent être de forme et de couleur différentes.
 - Des piles épuisées risquent de fuir. En cas de fuite, jetez les piles immédiatement. Évitez de toucher le liquide qui a fui et veillez à ce qu'il n'entre pas en contact avec vos vêtements, etc. Nettoyez soigneusement le logement d'insertion des piles avant d'insérer de nouvelles piles.
 - Retirez les piles de l'appareil si vous n'avez pas l'intention d'utiliser ce dernier pendant une période prolongée. Sans cela, les piles s'usent et risquent de fuir, ce qui pourrait endommager l'appareil.
 - Ne jetez pas les piles avec les ordures ménagères. Mettez-les au rebut conformément aux réglementations locales en vigueur.

Cet appareil n'est pas déconnecté du secteur tant qu'il reste branché à la prise de courant, même si l'appareil en soi est éteint par la touche . Dans cet état, l'appareil consomme une très faible quantité de courant.

AVERTISSEMENT
POUR RÉDUIRE LES RISQUES D'INCENDIE OU DE DÉCHARGE ÉLECTRIQUE, N'EXPOSEZ PAS CET APPAREIL À LA PLUIE OU À L'HUMIDITÉ.

ATTENTION
Danger d'explosion si la pile n'est pas remplacée correctement. La remplacer par une pile de type identique ou équivalent.

Il y a un risque possible de création d'interférences, visibles sur les images en couleurs si cet appareil est placé à côté d'un téléviseur à tube cathodique (tube de Braun). Dans ce cas, éloigner l'unité du téléviseur.

TABLE DES MATIÈRES

NOM DES COMMANDES ET FONCTIONS CORRESPONDANTES.....	2	UTILISATION DE LA FONCTION D'ALARME	17
RÉGLAGE DE L'HORLOGE	5	UTILISATION DE LA MINUTERIE	21
INSTALLATION DE L'APPLICATION « DTA CONTROLLER »	6	RÉGLAGE DE LA TONALITÉ (TÉLÉCOMMANDE UNIQUEMENT)	21
ÉCOUTE D'UN CD ET D'APPAREILS USB	7	RÉGLAGE DE LA LUMINOSITÉ DE L'AFFICHEUR DE LA FACE AVANT	21
ÉCOUTE DE MUSIQUE AVEC VOTRE PÉRIPHÉRIQUE Bluetooth.....	10	GUIDE DE DÉPANNAGE	22
ÉCOUTE DES STATIONS DAB (ISX-803D)	13	REMARQUES SUR LES DISQUES ET APPAREILS USB.....	25
ÉCOUTE DE STATIONS FM	15	CARACTÉRISTIQUES TECHNIQUES	26
ÉCOUTE DE SOURCES EXTERNES	16		

Fonctions

- Lecture de musique stockée sur dispositifs externes tels que CD audio/de données et dispositifs USB (clés USB), et réception de programmes radio DAB (ISX-803D uniquement)/FM.
- Technologie *Bluetooth* vous permettant de profiter d'un son clair sans aucune connexion filaire. Jumelage par simple contact grâce à la technologie NFC.
- Réveillez-vous avec votre musique préférée ou une sonnerie. La plage choisie est lue à l'heure et au volume prédéfinis, pour le meilleur des réveils (fonction IntelliAlarm) (P. 17).
- Fonction de mémorisation/rappel pour un accès instantané à vos cinq stations DAB (ISX-803D uniquement)/FM favorites.
- Egaliseur 3 bandes (grave, médium, et aigu) permettant de faire sonner la musique exactement comme vous l'aimez.
- Horloge design à deux affichages (avec aiguille des heures).

◆ Quelques mots sur ce mode d'emploi

- Les illustrations utilisées dans ce manuel représentent le modèle ISX-803D, sauf indication contraire.
- La fonction de syntonisation DAB/DAB+ est disponible uniquement sur le modèle ISX-803D.
- Si une fonction peut être pilotée via les boutons de l'appareil et les touches de sa télécommande, ce mode d'emploi décrit la procédure via les boutons de l'appareil.
- **Remarque** indique les précautions d'utilisation de l'appareil et ses limitations fonctionnelles.
- ☀ donne des explications supplémentaires pour une meilleure utilisation.

Accessoires fournis

Câble d'alimentation Télécommande



Piles x 2 (AA, R6, UM-3)



Antenne FM (modèle ISX-803)



Antenne DAB/FM (modèle ISX-803D)



Capuchon USB



Remarque
Tenir le capuchon USB hors de portée des enfants afin d'éviter qu'il ne soit malencontreusement avalé.

Mode d'emploi (ce manuel)



Guide d'installation



**Fixation
Tube
Socle
Support
Bride pour câble
Jeu de vis**

Remarque
Utilisez ces éléments pour monter le pied. Le montage du pied est décrit dans le guide d'installation.

Utilisation de la télécommande

Logez les piles dans la télécommande en respectant les indications de polarité (+ et -).

Dirigez la télécommande vers le capteur de télécommande (sur la face avant) et respectez la portée indiquée ci-dessous.

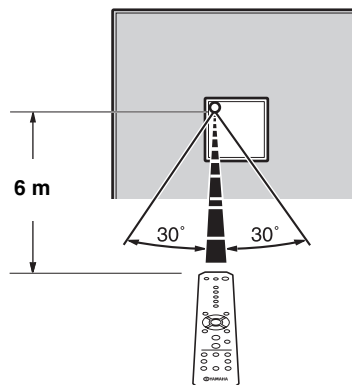
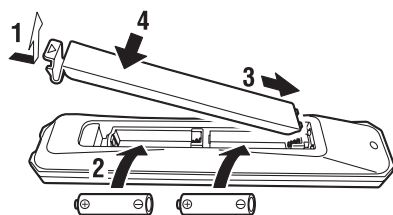

NOM DES COMMANDES ET FONCTIONS CORRESPONDANTES

Panneau supérieur

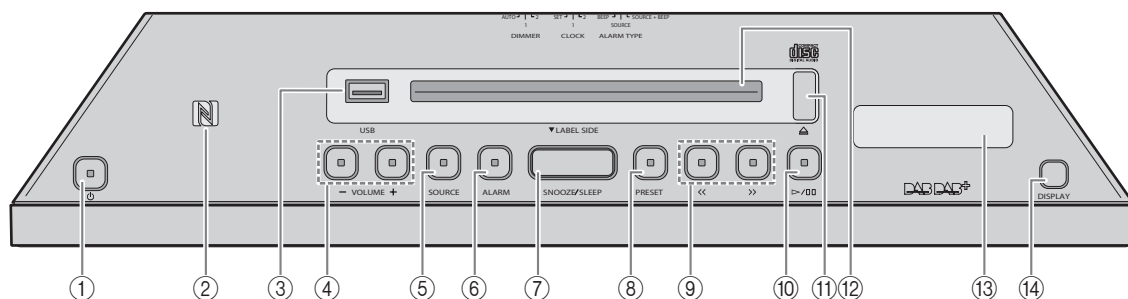

① (Alimentation)

Appuyez sur cette touche pour mettre le système sous tension ou passer en mode veille. L'heure est affichée sur le panneau avant même lorsque le système est en veille.



- Appuyez pendant plus de 3 secondes sur la touche située sur la partie supérieure de l'appareil pour passer en mode de veille éco. Aucune information ne s'affiche sur le panneau avant dans ce mode. Cela peut réduire la consommation d'électricité. Pour quitter le mode de veille éco, appuyez à nouveau sur la touche .

- Même si le système est en veille ou en mode de veille éco, la fonction d'alarme est disponible.

② Repère NFC

Facilite le jumelage avec la technologie NFC.

③ Port USB

Branchez un appareil USB (☞ P. 9).

④ VOLUME -/+

Réglez le volume.

⑤ SOURCE

Change de source de lecture.

⑥ ALARM

Active/désactive l'alarme et permet de régler plusieurs fonctions liées à l'alarme (☞ P. 18, 19).

⑦ SNOOZE/SLEEP

Règle la minuterie ou bascule l'alarme en mode snooze (☞ P. 19, 21).

⑧ PRESET

Mémorise/rappelle les stations radio, ou change de dossier de lecture (lors de la lecture de plages sur CD de données ou dispositifs USB).

⑨

Saute la plage/le fichier en cours de lecture, ou recherche les stations radio.

Maintenir le bouton enfoncé pendant la lecture d'un fichier permet d'effectuer une recherche avant/arrière.

⑩

Lance/interrompt momentanément la lecture.

⑪

Permet d'éjecter le CD (☞ P. 7, 8).

⑫ Fente pour disque

Permet d'insérer un CD (☞ P. 7, 8).

⑬ Informations d'affichage DAB (ISX-803D uniquement)

Affiche les informations DAB (☞ P. 13).

⑭ DISPLAY (ISX-803D uniquement)

Bascule sur l'écran d'informations DAB (☞ P. 14).

◆ Veille automatique

- Une fois la fonction Veille automatique activée, l'appareil se comporte de la façon suivante lorsque le système est sous tension (réglage par défaut) :
 - L'appareil passe en mode veille lorsque l'utilisateur interrompt la lecture d'un CD/dispositif USB, lorsqu'aucun signal n'est reçu du syntoniseur ou d'un périphérique connecté, ou lorsque la lecture continue à un volume faible pendant un certain temps (environ 20 minutes).
 - L'appareil passe en mode veille lorsqu'aucune opération n'est effectuée pendant plus de 8 heures.

• Activation/désactivation de la veille automatique

1 Branchez l'appareil tout en maintenant la touche enfoncée.

2 Maintenez enfoncée la touche .

L'état de la fonction de veille automatique change et les voyants suivants clignotent :

- Lors de l'activation de la fonction de veille automatique : et les touches , **ALARM** et **PRESET** du panneau supérieur clignotent pendant 3 secondes.
- Lors de la désactivation de la fonction de veille automatique : seule l'icône sur l'afficheur avant clignote pendant 3 secondes.

Afficheur

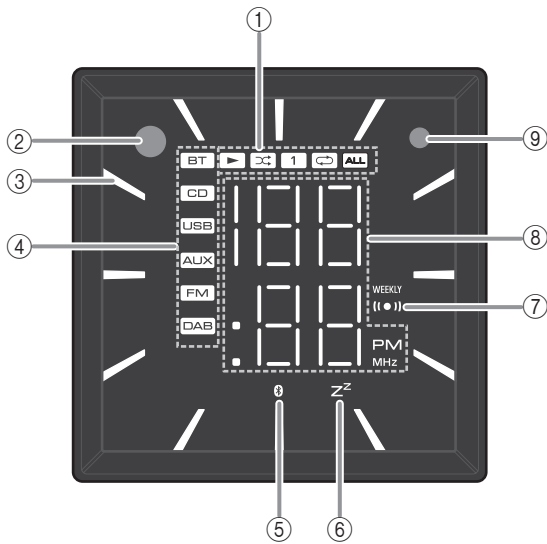

- ① **Indicateur de lecture/mode aléatoire/répétition**
Affiche le mode de lecture (☞ P. 7, 9).
- ② **Capteur de télécommande**
- ③ **Indicateur d'horloge**
Affiche l'aiguille des heures de l'horloge (☞ P. 5).
- ④ **Indicateur de source**
Indique la source sélectionnée. (Le voyant DAB s'affiche uniquement sur le modèle ISX-803D.)
- ⑤ **Indicateur Bluetooth**
S'allume lorsque vous connectez l'appareil via *Bluetooth* (☞ P. 10, 12).
- ⑥ **Indicateur de minuterie**
S'allume si la minuterie est activée (☞ P. 21).
- ⑦ **Indicateur d'alarme**
S'allume si l'alarme est activée (☞ P. 17).
L'indicateur Weekly Alarm (WEEKLY) s'allume également si vous avez sélectionné Weekly Alarm.
- ⑧ **Affichage multifonction**
Affiche diverses informations telles que l'heure, le numéro de la plage en cours de lecture ou la station FM.
- ⑨ **Capteur de luminosité**
Détection de la lumière ambiante. Ne pas couvrir ce capteur.

Panneau arrière

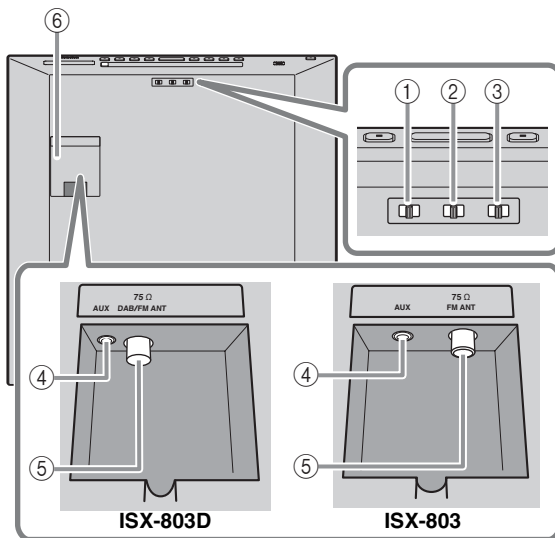

- ③ **DIMMER**
Règle la luminosité de l'afficheur (☞ P. 21).
- ④ **AUX**
Permet de brancher un dispositif audio externe.
- ⑤ **Connecteur d'antenne DAB/FM (ISX-803D)/ connecteur d'antenne FM (ISX-803)**
Permet de brancher l'antenne DAB/FM fournie ou une antenne extérieure.

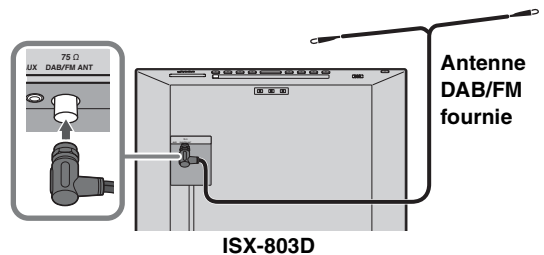

Remarques

- L'antenne doit être déployée. Si la réception de la radio est mauvaise, changez la hauteur, le sens ou la disposition de l'antenne.
- Si vous utilisez une antenne extérieure vendue dans le commerce au lieu de l'antenne DAB/FM fournie, la réception sera meilleure.

- ① **ALARM TYPE**
Change le type d'alarme (☞ P. 18).
- ② **CLOCK**
Change le type d'horloge ou permet le réglage de l'heure (☞ P. 5).

- ⑥ **Cache des bornes**
Retirez le cache des connecteurs avant de brancher un dispositif externe à la prise AUX et/ou avant de brancher l'antenne DAB/FM au connecteur d'antenne.

Si vous souhaitez passer le câble d'antenne extérieure et/ou le câble dispositif externe à travers le tube du pied, lisez le guide d'installation fourni.

Télécommande

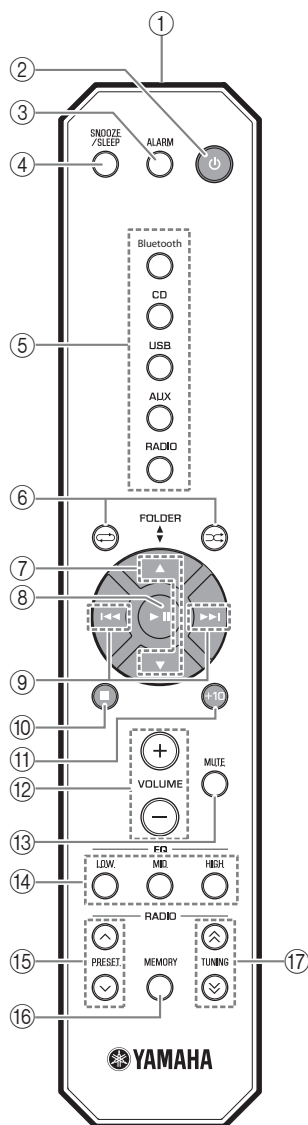

① Émetteur de télécommande

② (Alimentation)

Appuyez sur cette touche pour mettre le système sous tension ou passer en mode veille.

③ **ALARM**

Active/désactive l'alarme.

④ **SNOOZE/SLEEP**

Règle la minuterie ou bascule l'alarme en mode snooze (☞ P. 19, 21).

⑤ **Touche de sélection de source**

Change de source de lecture.

⑥ (**Répétition**)/ (**Lecture aléatoire**)

Lecture répétée/aléatoire de musique sur CD audio/de données ou dispositif USB (☞ P. 7, 9).

⑦

Change de dossier lors de la lecture de musique sur CD de données ou dispositifs USB.

⑧

Lance/interrompt momentanément la lecture. Applique le réglage.

⑨

Saute la plage/le fichier en cours de lecture. Maintenir le bouton enfoncé pendant la lecture d'un fichier permet d'effectuer une recherche avant/arrière.

⑩

Arrête la lecture.

⑪ **+10**

Saut de 10 pages/fichiers.

⑫ **VOLUME +/-**

Régalez le volume.

⑬ **MUTE**

Coupe/rétablit le son.

⑭ **EQ LOW/MID/HIGH**

Règle le grave, le médium et l'aigu (☞ P. 21).

⑮ **PRESET**

Permet de choisir une station radio présélectionnée.

⑯ **MEMORY**

Mémorise la station radio (☞ P. 15).

⑰ **TUNING**

Recherche les stations radio.

RÉGLAGE DE L'HORLOGE

Réglage de l'heure

Panneau supérieur

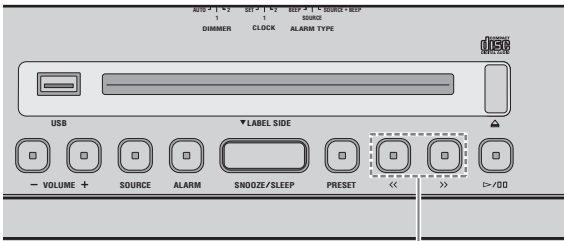

2

- 1 Placez le sélecteur **CLOCK** du panneau arrière sur **SET**.

Panneau arrière

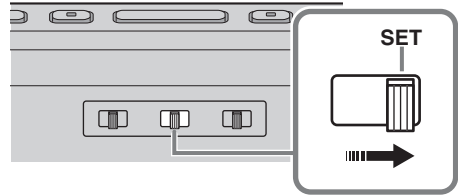

- 2 Réglez l'heure avec <</>>.



Réglage de l'heure
(clignote)

- 3 Placez le sélecteur **CLOCK** du panneau arrière sur **CLOCK1** ou **CLOCK2** pour finaliser le réglage de l'heure.



- Appuyez sur **SNOOZE/SLEEP** à l'étape 2 pour basculer les modes d'affichage de l'heure entre 12 et 24 heures.
- L'indicateur « PM » s'affiche uniquement si vous sélectionnez le format 12 heures.

Remarque

Les réglages de l'heure sont initialisés si l'appareil n'est pas alimenté pendant plus d'une semaine.

Changement d'affichage de l'heure

Utilisez le sélecteur **CLOCK** du panneau arrière pour changer d'affichage de l'heure.

Panneau arrière

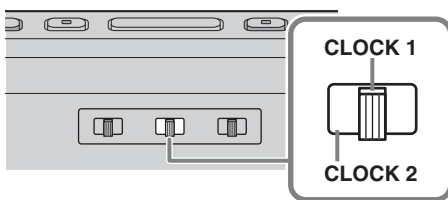

◆ Mode 1 d'affichage de l'heure (CLOCK 1)

P. ex. : 10:50

Aiguille des heures
(horloge analogique)

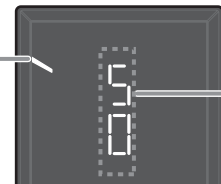

Minutes

◆ Mode d'affichage de l'heure 2 (CLOCK 2)

P. ex. : 10:50



Heures

Minutes

INSTALLATION DE L'APPLICATION « DTA CONTROLLER »

Installez l'application DTA CONTROLLER sur un périphérique mobile, notamment sur un smartphone ou une tablette, pour accéder à d'autres fonctions pratiques.

Fonctions

- Mise sous tension de l'appareil ou passage en mode veille
- Réglage du volume
- Réglage de la fonction d'alarme (IntelliAlarm) (☞ P. 20)
- Lecture des morceaux enregistrés sur un iPhone



Le périphérique mobile doit être connecté à l'appareil via *Bluetooth* (☞ P. 10).



Google Play™



<http://itunes.com/app/dtacontroller>



<https://play.google.com/store/apps/details?id=com.yamaha.av.dtacontroller>

Remarque

Si vous ne parvenez pas à accéder aux informations ci-dessus, recherchez « DTA CONTROLLER » sur l'App Store ou sur Google Play.

ÉCOUTE D'UN CD ET D'APPAREILS USB

Cette section décrit le fonctionnement de l'appareil pour la lecture de pages/fichiers sur CD/appareils USB.

- Quand vous arrêtez puis relancez la lecture du CD/de l'appareil USB, cet appareil reprend la lecture de la dernière plage lue depuis le début.
- Si vous appuyez sur la touche ■ de la télécommande quand la lecture est à l'arrêt, la prochaine fois que vous lancez la lecture, l'appareil lit les plages comme suit :
 - Pour les CD audio : à partir de la première plage du CD.
 - Pour les CD/dispositifs USB : à partir de la première plage du dossier contenant la dernière plage lue.
- Ce système passe automatiquement en mode veille si aucune opération n'est effectuée au bout de 20 minutes après la fin de la lecture d'un CD/dispositif USB.

☀
Pour plus de renseignements sur les disques et fichiers pouvant être lus, reportez-vous à « REMARQUES SUR LES DISQUES ET APPAREILS USB » (☞ P. 25).

Écoute d'un CD audio

Panneau supérieur

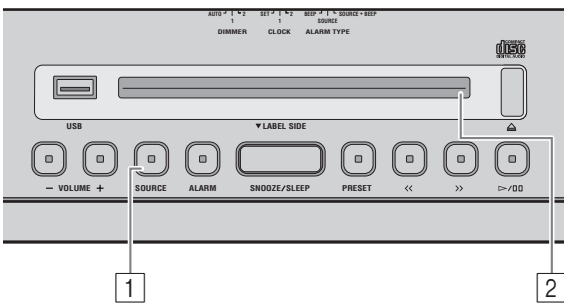

- 1 Appuyez sur **SOURCE** pour choisir le CD comme source de lecture.

Utilisation de la télécommande
Appuyez sur **CD**.

Si un CD est déjà inséré, la lecture démarre.

- 2 Insérez le CD audio dans la fente pour disque avec l'étiquette tournée vers l'avant de l'appareil.

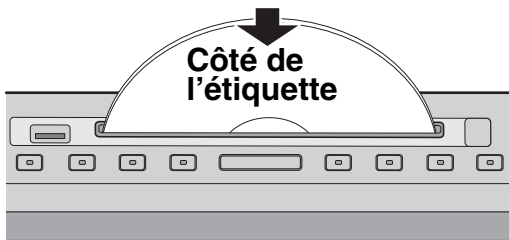

La lecture commence automatiquement. Le numéro de plage s'affiche un instant quand vous lancez la lecture ou sautez les plages.

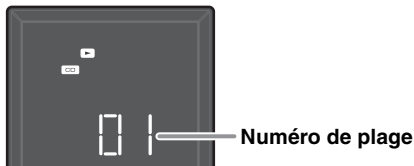

Les touches suivantes pilotent la lecture de pages sur CD audio.

	Touche	Fonction
Panneau supérieur	▷/⏸	Lecture/pause
	⏭	Saut
	<</>>	Recherche arrière/avant (maintenir enfoncé)
Télécommande	⏏	Permet d'éjecter le CD
	▶	Lecture/pause
	⏭	Saut
	⏮/⏭	Recherche arrière/avant (maintenir enfoncé)
	■	Arrêt
	↺	Lecture répétée (☞ P. 9)
↻	Lecture aléatoire (☞ P. 9)	
	+10	Saut de 10 pages/fichiers

Remarque

Vous ne pouvez ni charger ni éjecter un CD lorsque le système est en mode de veille éco (☞ P. 2).

Écoute d'un CD de données

Panneau supérieur

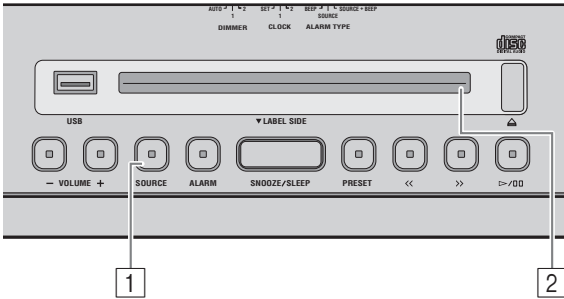

- 1 Appuyez sur **SOURCE** pour choisir le CD comme source de lecture.

Utilisation de la télécommande

Appuyez sur **CD**.

Si un CD est déjà inséré, la lecture démarre.

- 2 Insérez le CD de données dans la fente pour disque avec l'étiquette tournée vers l'avant de l'appareil.

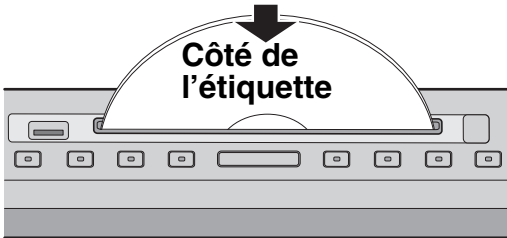

La lecture commence automatiquement. Le numéro de dossier/fichier s'affiche un instant quand vous lancez la lecture ou sautez les pages.

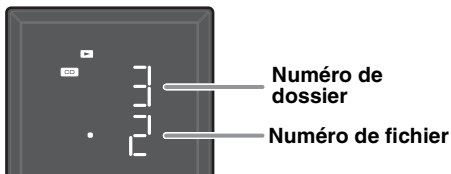

Les touches suivantes pilotent la lecture de plages sur CD de données.

	Touche	Fonction
Panneau supérieur	▷/⏏	Lecture/pause
	⏏	Saut
	◀◀/▶▶	Recherche arrière/avant (maintenir enfoncé)
	PRESET	Change le dossier de lecture
	⏏	Permet d'éjecter le CD
Télécommande	▶	Lecture/pause
	◀◀/▶▶	Saut
	■	Arrêt
	▲/▼	Change le dossier de lecture
	↺	Lecture répétée (P. 9)
	↻	Lecture aléatoire (P. 9)
	+10	Saut de 10 pages/fichiers au sein du même dossier

Écoute d'un appareil USB

Panneau supérieur

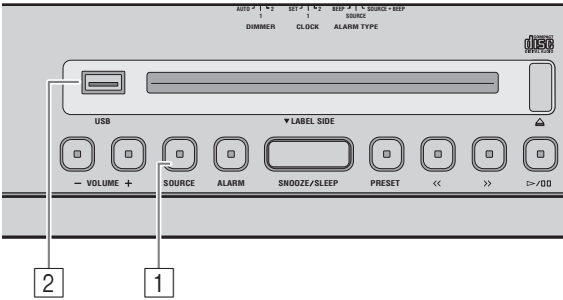

- 1 Appuyez sur **SOURCE** et choisissez USB comme source de lecture.

Utilisation de la télécommande
Appuyez sur **USB**.

Si un dispositif USB est déjà connecté, la lecture démarre.

- 2 Branchez un dispositif USB au port **USB**.

La lecture commence automatiquement. Le numéro de dossier/fichier s'affiche un instant quand vous lancez la lecture ou sautez les pages.

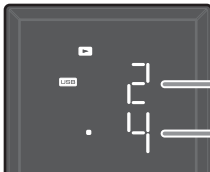

Numéro de dossier
Numéro de fichier

Les touches suivantes pilotent la lecture de pages sur appareils USB.

	Touche	Fonction
Panneau supérieur	▷/⏏	Lecture/pause
	<</>>	Saut Recherche arrière/avant (maintenir enfoncé)
	PRESET	Change le dossier de lecture
Télécommande	▶	Lecture/pause
	⏮/⏭	Saut Recherche arrière/avant (maintenir enfoncé)
	■	Arrêt
	▲/▼	Change le dossier de lecture
	↺	Lecture répétée (P. 9)
	↻	Lecture aléatoire (P. 9)
	+10	Saut de 10 pages/fichiers au sein du même dossier



Arrêtez la lecture avant de retirer le dispositif USB.

Lecture répétée/aléatoire

Vous pouvez vérifier le mode de lecture avec l'indicateur de lecture/mode répétition/mode aléatoire de l'afficheur.

Télécommande

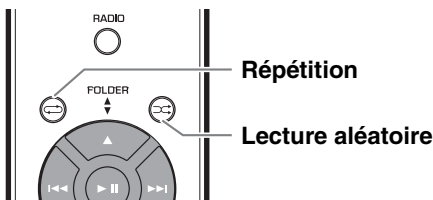

Si la source choisie contient des dossiers, chaque dossier est lu en mode répété/aléatoire.

◆ Lecture répétée

Appuyez sur la touche (Répétition) de la télécommande pour choisir un des modes de lecture suivants.

- : Répétition d'une page
- : Toutes les pages du dossier (uniquement pour CD de données/appareil USB)
- : Toutes les pages

Aucun affichage : Mode de répétition désactivé

◆ Lecture aléatoire

Appuyez sur la touche (Lecture aléatoire) de la télécommande pour choisir un des modes de lecture suivants.

- : Toutes les pages du dossier (uniquement pour CD de données/appareil USB)
- : Toutes les pages

Aucun affichage : Mode aléatoire désactivé

ÉCOUTE DE MUSIQUE AVEC VOTRE PÉRIPHÉRIQUE *Bluetooth*

Cet appareil est doté d'une fonctionnalité *Bluetooth*. Vous pouvez écouter de la musique sans fil à partir de votre périphérique *Bluetooth* (smartphone, lecteur audio numérique, etc.). Reportez-vous également au mode d'emploi de votre périphérique *Bluetooth*.

Jumelage de cet appareil avec votre périphérique *Bluetooth*

Le jumelage est une opération qui consiste à connecter le périphérique de communication (ci-après désigné « périphérique de connexion ») à cet appareil. Vous devez effectuer le jumelage la première fois que vous utilisez votre périphérique *Bluetooth* avec cet appareil ou lorsque vous supprimez les réglages de jumelage. Une fois le jumelage terminé, la reconnexion ultérieure est facile, même après la désactivation de la fonction *Bluetooth*. En cas d'échec du jumelage, voir l'option « *Bluetooth* » sous « GUIDE DE DÉPANNAGE » (P. 23).

- Cet appareil peut être jumelé avec huit autres périphériques de connexion. Une fois le jumelage avec le neuvième périphérique réussi, les données de jumelage du périphérique avec la plus ancienne date de connexion sont supprimées.
- Si cet appareil est connecté via *Bluetooth* à un autre périphérique, appuyez sur la touche **SOURCE** de cet appareil ou sur la touche **Bluetooth** de la télécommande pour désactiver la fonction *Bluetooth* avant de procéder au jumelage.

◆ En cas d'utilisation d'un iPod touch/iPhone/iPad

Panneau supérieur

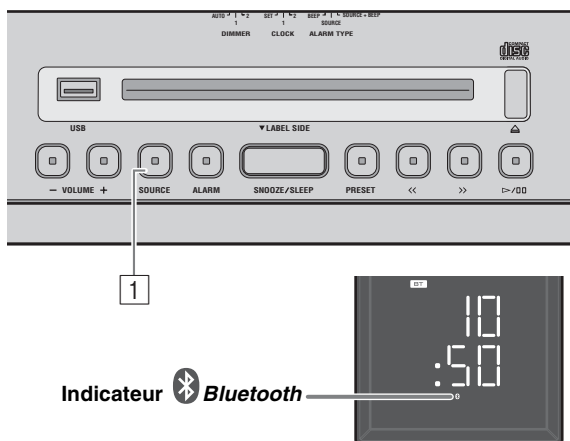

- 1 Appuyez sur la touche **SOURCE** pour faire basculer la source de lecture sur *Bluetooth*.

Utilisation de la télécommande
Appuyez sur **Bluetooth**.

- 2 Sur votre iPod touch/iPhone/iPad, activez [Réglages] → [Bluetooth].
La liste des connexions *Bluetooth* apparaît sous [Appareils]. (Cette procédure ou l'affichage peut varier selon votre type d'iPod touch/iPhone/iPad.)

- 3 Dans la liste des connexions *Bluetooth* du périphérique de connexion, choisissez cet appareil (ISX-803 Yamaha/ISX-803D Yamaha).

Une fois le jumelage terminé, votre iPod touch/iPhone/iPad indique « Connecté ».

L'indicateur *Bluetooth* de l'afficheur de cet appareil s'allume.

◆ En cas d'utilisation d'un dispositif autre qu'un iPod touch/iPhone/iPad

Panneau supérieur

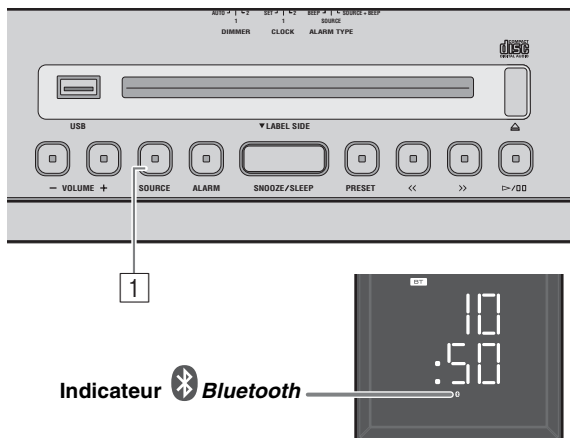

- 1 Appuyez sur la touche **SOURCE** pour faire basculer la source de lecture sur *Bluetooth*.

Utilisation de la télécommande
Appuyez sur **Bluetooth**.

- 2 Effectuez le jumelage *Bluetooth* sur le périphérique de connexion.

Pour plus de détails, reportez-vous au mode d'emploi du périphérique de connexion.

- 3 Dans la liste des connexions *Bluetooth* du périphérique de connexion, choisissez cet appareil (ISX-803 Yamaha/ISX-803D Yamaha).

Une fois le jumelage terminé, l'indicateur *Bluetooth* de l'afficheur de cet appareil s'allume pendant environ 1 seconde.

• Si vous êtes invité à saisir un mot de passe, saisissez les chiffres « 0000 ».

◆ Jumelage facile

Pour les smartphones dotés de la fonction NFC (Near Field Communication), vous pouvez facilement effectuer l'opération de jumelage en plaçant le smartphone contre le repère NFC (au préalable, vous devez mettre le système sous tension et activer la fonction NFC sur le smartphone).

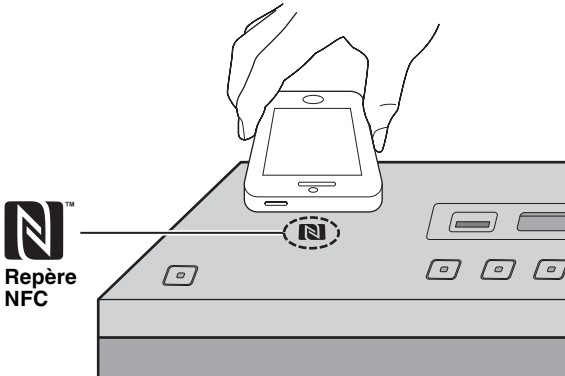

- 1 Appuyez sur  pour mettre ce système sous tension.
- 2 Placez le smartphone contre le repère NFC.
- 3 Effectuez l'opération de jumelage sur le smartphone (pour plus de détails, lisez le mode d'emploi du smartphone).

Sur le smartphone, cet appareil est désigné comme suit :
« ISX-803 Yamaha »/« ISX-803D Yamaha ».



- Si vous êtes invité à saisir un code, saisissez les chiffres « 0000 ».
- En cas d'échec de la connexion, déplacez lentement le smartphone sur le repère NFC.
- Si le smartphone est équipé d'un étui, retirez ce dernier.

Écoute d'un périphérique *Bluetooth*

Panneau supérieur

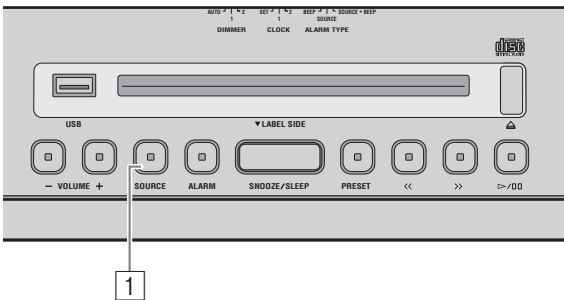

- 1 Appuyez sur la touche **SOURCE** pour faire basculer la source de lecture sur *Bluetooth*.

Utilisation de la télécommande

Appuyez sur **Bluetooth**.

- 2 Connectez cet appareil et votre périphérique de connexion via *Bluetooth*.
- 3 Écoutez de la musique avec votre périphérique *Bluetooth*.

Remarque

Veillez à ce que le volume de cet appareil ne soit pas réglé trop fort. Nous vous recommandons de régler le volume sur le périphérique de connexion.



- Si vous connectez votre périphérique de connexion via *Bluetooth* et écoutez de la musique alors que le système est en mode veille, le système se met automatiquement sous tension.
- Si vous déconnectez la fonction *Bluetooth* sur votre périphérique de connexion alors que la source de lecture est réglée sur *Bluetooth*, le système passe automatiquement en mode veille.
- Si vous sélectionnez *Bluetooth* comme source de lecture, le système passe automatiquement en mode veille au bout de 20 minutes si aucune connexion *Bluetooth* ou aucune opération n'est effectuée.

Connexion d'un périphérique déjà jumelé via *Bluetooth*

Une fois le jumelage d'un périphérique terminé, il est facile de reconnecter ce dernier via *Bluetooth*.

◆ Connexion à partir de cet appareil

Panneau supérieur

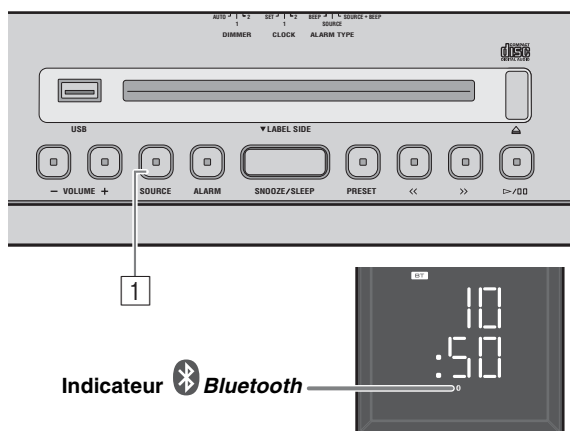

- 1 Appuyez sur la touche **SOURCE** pour faire basculer la source de lecture sur *Bluetooth*.

Utilisation de la télécommande

Appuyez sur **Bluetooth**.

L'indicateur *Bluetooth* clignote sur l'afficheur ; cet appareil recherche le périphérique de connexion le plus récemment connecté via *Bluetooth*, puis établit une connexion (vous devez d'abord activer le réglage *Bluetooth* sur le périphérique de connexion).

Une fois la connexion *Bluetooth* établie, l'indicateur *Bluetooth* s'allume.

Remarque

Yamaha ne garantit pas la réussite de toutes les connexions entre cet appareil et le périphérique *Bluetooth*.

◆ Connexion à partir du périphérique de connexion

- 1 Dans les réglages *Bluetooth* du périphérique de connexion, activez la fonction *Bluetooth*.
- 2 Dans la liste des connexions *Bluetooth* du périphérique de connexion, choisissez cet appareil (ISX-803 Yamaha/ISX-803D Yamaha).

La connexion *Bluetooth* est établie et l'indicateur *Bluetooth* de l'afficheur de cet appareil s'allume.

◆ Connexion avec la fonction NFC

Si vous utilisez un smartphone déjà jumelé doté de la fonction NFC, placez-le contre le repère NFC pour établir une connexion *Bluetooth*.

Remarque

Il est impossible d'établir des connexions *Bluetooth* à partir du périphérique de connexion lorsque cet appareil est en mode de veille éco. Mettez le système sous tension.

Désactivation de la fonction *Bluetooth*

Si l'une des opérations suivantes est exécutée lors de l'établissement d'une connexion *Bluetooth*, la fonction *Bluetooth* est désactivée.

- Maintenez enfoncée la touche **SOURCE** de l'appareil ou la touche **Bluetooth** de la télécommande.
- Réglez le système sur le mode veille.
- Désactivez la fonction *Bluetooth* sur le périphérique de connexion.
- Placez le smartphone doté de la fonction NFC contre le repère NFC pendant la connexion *Bluetooth*.

ÉCOUTE DES STATIONS DAB (ISX-803D)

DAB (diffusion audionumérique) et DAB+ utilisent des signaux numériques pour un son plus net et une réception plus stable par rapport aux signaux analogiques. DAB+ est basé sur la norme DAB originale, mais utilise un codec audio plus efficace.

DAB et DAB+ sont diffusés en blocs de données appelés « ensembles », contenant plusieurs stations radio diffusées simultanément.

DAB et DAB+ peuvent également inclure un grand nombre d'informations textuelles, ce qui vous permet de rechercher les stations par nom. Il est possible d'afficher d'autres informations, telles que le nom de l'ensemble ou l'état du signal numérique original, sur l'écran d'informations DAB.

Dans ce manuel, « DAB » peut également faire référence à « DAB+ ».

Préparation pour la réception DAB

Avant de syntoniser des stations DAB, vous devez effectuer un balayage initial. La première fois que vous sélectionnez DAB, le balayage initial est effectué automatiquement.

Panneau supérieur

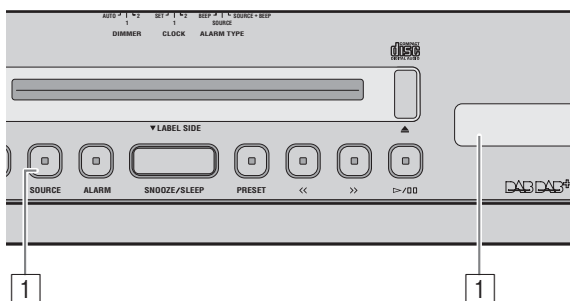

- 1 Appuyez sur **SOURCE** et choisissez DAB comme source de lecture.

Le balayage initial commence. Pendant le balayage, la progression s'affiche sur l'écran d'informations DAB.



Le balayage est terminé. L'indication « Completed » et le nombre de stations DAB pouvant être reçues s'affiche sur l'écran d'informations DAB.



Utilisation de la télécommande

Appuyez sur **RADIO** pour alterner entre DAB/FM.

Remarques

- Pour lancer la recherche initiale manuellement, maintenez enfoncée la touche **PRESET** pendant plus de 4 secondes, puis appuyez sur la touche **PRESET** lorsque l'écran de lancement de la recherche s'affiche.
- Si le balayage initial est effectué, les informations des stations DAB et les stations DAB présélectionnées sont effacées.

Syntonisation des stations DAB

Panneau supérieur

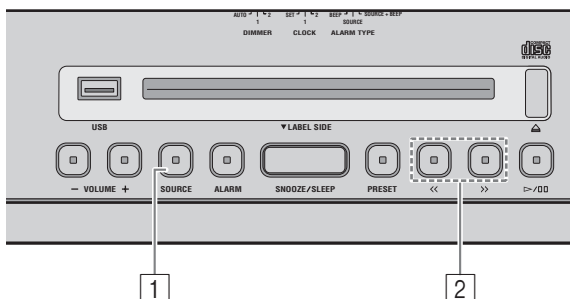

- 1 Appuyez sur **SOURCE** et choisissez DAB comme source de lecture.
- 2 Sélectionnez une station DAB avec **<</>>**.

Utilisation de la télécommande

Appuyez sur **TUNING** \wedge/\vee .

Lors de la réception DAB, affichez l'écran d'informations DAB. Si l'appareil ne reçoit pas de signal DAB, « Off Air » s'affiche au lieu du nom de la station DAB.



- 1 **Témoin de puissance du signal:**
Affiche la puissance du signal reçu.
- 2 **Témoin secondaire:**
Certaines stations possèdent des stations secondaires. Quand vous écoutez une station secondaire, ce témoin s'affiche.
- 3 **Nom de la station DAB**
- 4 **Informations sur la station DAB** (voir P. 14)

Affichage des informations sur la station DAB

Panneau supérieur

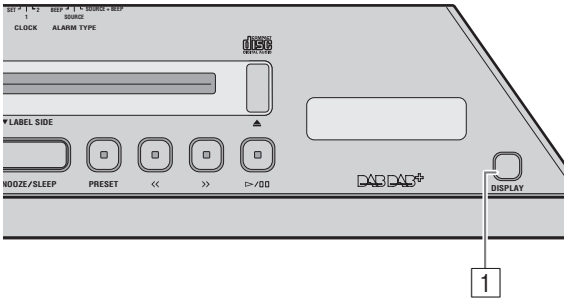

- 1 Vous pouvez sélectionner les informations DAB affichées en appuyant plusieurs fois sur la touche **DISPLAY**.

Les informations affichées changent selon l'ordre suivant.

Informations textuelles

- ➔ **Nom de l'ensemble**
(**E** est affiché avant le nom de l'ensemble de stations.)
- ➔ **Etat 1** (nom et fréquence de la station)
- ➔ **Etat 2** (DAB ou DAB+ et qualité du signal)
- ➔ **Retour en haut.**

Mémorisation de stations DAB (présélections)

La fonction Preset vous permet de mémoriser vos 5 stations préférées.

Panneau supérieur

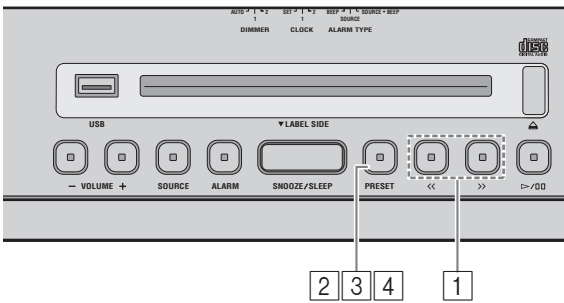

- 1 Utilisez **<</>>** pour choisir la fréquence de votre station DAB préférée.
- 2 Appuyez et maintenez **PRESET** enfoncé.

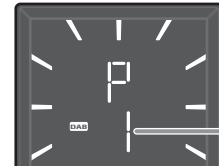

Utilisation de la télécommande

Appuyez et maintenez **MEMORY** enfoncé.

- 3 Appuyez sur **PRESET** et choisissez le numéro de présélection où vous voulez mémoriser la station DAB.

Utilisation de la télécommande

Appuyez sur **PRESET** \wedge/\vee .

- 4 Appuyez et maintenez **PRESET** enfoncé pour mémoriser la station choisie.
La station DAB est mémorisée.

Utilisation de la télécommande

Appuyez sur **MEMORY**.

Sélection d'une station DAB présélectionnée

Panneau supérieur

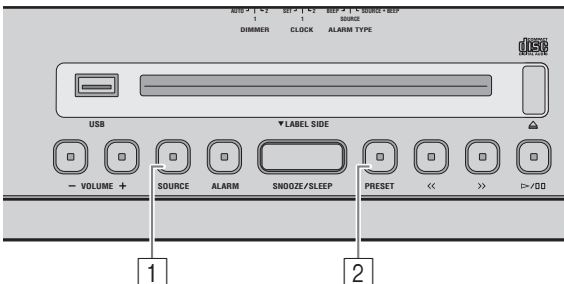

- 1 Appuyez sur **SOURCE** et choisissez DAB comme source de lecture.
- 2 Appuyez plusieurs fois sur **PRESET** pour choisir la présélection DAB voulue.

Utilisation de la télécommande

Appuyez sur **PRESET** \wedge/\vee .

ÉCOUTE DE STATIONS FM

Sélection de la station FM

Panneau supérieur

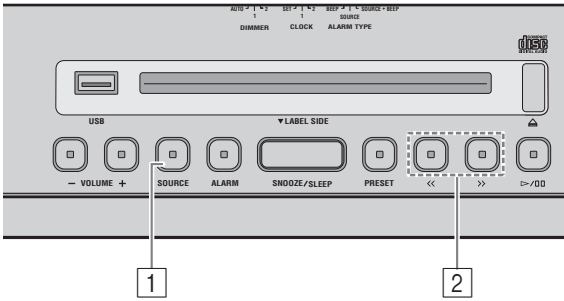

- 1 Appuyez sur **SOURCE** et choisissez FM comme source de lecture.

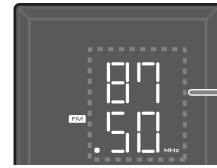

Fréquence de réception

Utilisation de la télécommande

Appuyez sur **RADIO**.

- 2 Appuyez sur **<</>>** pour syntoniser la station FM.

Type de syntonisation		Touches utilisées
Panneau supérieur	Syntonisation automatique	Maintenez enfoncée la touche << ou >>.
	Syntonisation manuelle	Appuyez plusieurs fois sur << ou >>.
Télécommande	Syntonisation automatique	Maintenez enfoncée la touche TUNING \wedge ou \vee .
	Syntonisation manuelle	Appuyez plusieurs fois sur TUNING \wedge ou \vee .

Remarque

Si vous syntonisez manuellement une station FM, le son sera en mono.

Mémorisation de stations FM (présélections)

La fonction de présélection vous permet de mémoriser vos 5 stations préférées.

Panneau supérieur

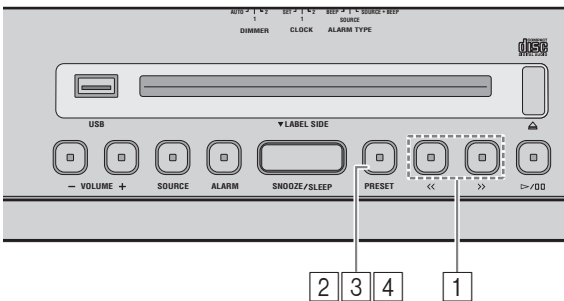

- 1 Utilisez **<</>>** pour choisir la fréquence de votre station FM préférée.

- 2 Appuyez et maintenez **PRESET** enfoncé.

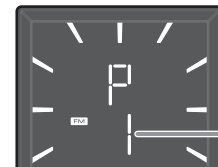

Numéro de présélection

Utilisation de la télécommande

Appuyez et maintenez **MEMORY** enfoncé.

- 3 Appuyez sur **PRESET** et choisissez le numéro de présélection où vous voulez mémoriser la station FM.

Utilisation de la télécommande

Appuyez sur **PRESET** \wedge / \vee .

- 4 Appuyez et maintenez **PRESET** enfoncé pour mémoriser la station choisie.

La station FM est mémorisée.

Utilisation de la télécommande

Appuyez sur **MEMORY**.

Rappel d'une présélection FM

Panneau supérieur

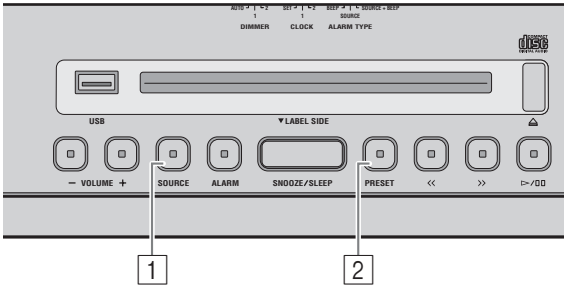

- 1 Appuyez sur **SOURCE** et choisissez FM comme source de lecture.
- 2 Appuyez plusieurs fois sur **PRESET** pour choisir la présélection voulue.

Utilisation de la télécommande

Appuyez sur **PRESET** ^ / v .

ÉCOUTE DE SOURCES EXTERNES

Panneau supérieur

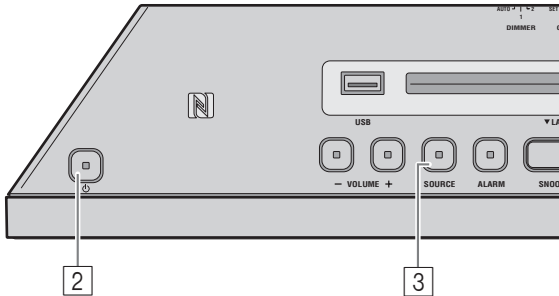

Mettez le système en mode veille avant de brancher les câbles audio. Retirez le cache des bornes avant de brancher un dispositif externe.

- 1 Branchez l'appareil externe à la prise AUX du panneau arrière avec un câble à fiches minijack stéréo de 3,5 mm disponible dans le commerce.

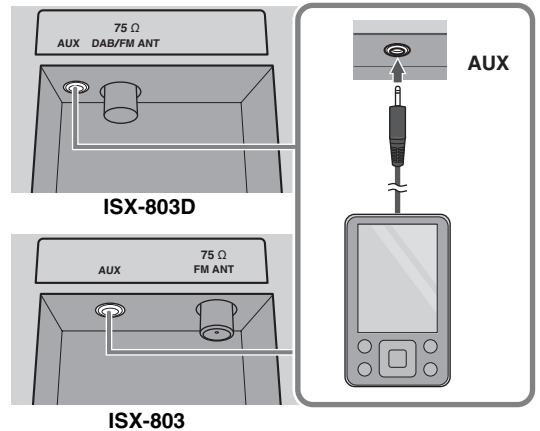
**Remarque**

Baissez le volume de cet appareil et de votre dispositif audio externe avant le raccordement.

- 2 Appuyez sur **⏻** pour mettre ce système sous tension.
- 3 Appuyez sur **SOURCE** et choisissez AUX comme source de lecture.

Utilisation de la télécommande

Appuyez sur **AUX**.

- 4 Lancez la lecture sur le dispositif audio externe raccordé.

UTILISATION DE LA FONCTION D'ALARME

Cet appareil est doté d'une fonction d'alarme (IntelliAlarm) qui vous permet de lire les sources musicales souhaitées et/ou de déclencher une sonnerie (alarme intégrée) à l'heure prédéfinie. Voici les caractéristiques de la fonction d'alarme.

◆ 3 types d'alarmes

Les 3 types d'alarmes permettent de combiner de la musique avec la sonnerie.

SOURCE + BEEP	La source audio sélectionnée et la sonnerie retentissent en même temps. Un mode recommandé pour commencer la journée du bon pied. 3 minutes avant l'heure prédéfinie : la lecture commence sur la source musicale choisie et le volume augmente progressivement jusqu'à l'heure du réveil. Heure du réveil : la sonnerie retentit en plus de la musique.
SOURCE	La lecture de la source audio choisie démarre à l'heure prédéfinie. Le volume augmente progressivement jusqu'au niveau prédéfini.
BEEP	Seule la sonnerie retentit à l'heure réglée.

◆ Variété des sources de musique

Vous pouvez choisir un CD audio, un CD de données, un dispositif USB ou la radio. Selon l'appareil branché, vous pouvez aussi choisir parmi les sources suivantes :

Source	Méthode de lecture	Fonction
CD audio	Plage sélectionnée	La plage sélectionnée est lue en boucle.
	Reprise	La dernière plage que vous avez écoutée est lue.
CD de données/ USB	Dossier	Le dossier sélectionné est lu en boucle.
	Reprise	La dernière plage que vous avez écoutée est lue.
Radio	Présélection	La station radio présélectionnée choisie est activée.
	Reprise	La dernière station radio écoutée est activée.

◆ Snooze

Activer la fonction snooze permet de redéclencher l'alarme 5 minutes plus tard.

Réglage de l'heure du réveil et du type d'alarme

Panneau supérieur

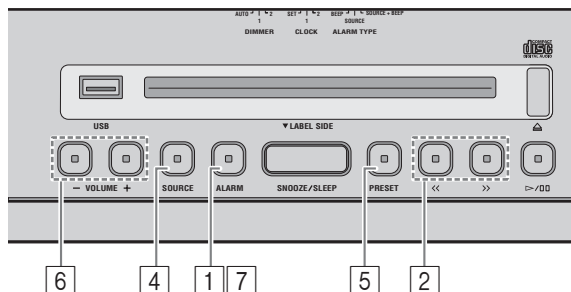

Remarque

Les réglages de l'alarme ne sont pas mémorisés si vous mettez le système en mode veille sans effectuer cette dernière étape.

- 1 Appuyez et maintenez **ALARM** enfoncé.

L'indicateur d'alarme ((●)) et le réglage d'heure du réveil clignotent.

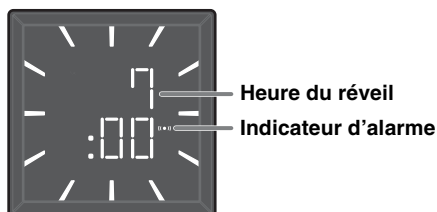

- 2 Réglez l'heure du réveil avec <</>>.

Utilisation de la télécommande

Appuyez sur <<</>>>.

- 3 Choisissez le type d'alarme avec le sélecteur **ALARM TYPE** sur le panneau arrière.

Pour plus de détails sur les types d'alarmes, lisez P. 17.

Panneau arrière

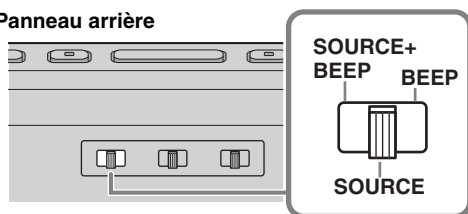

- 4 (si vous avez choisi un type d'alarme autre que **BEEP**) Appuyez sur **SOURCE** pour sélectionner la source musicale.

Les sources autres que AUX et Bluetooth peuvent être sélectionnées.

Utilisation de la télécommande

Appuyez sur **USB**, **CD** ou **RADIO** pour sélectionner la source musicale.

Remarques

- Si vous avez choisi CD/USB, branchez/insérez la source audio (CD audio/de données, dispositif USB) sur/dans l'appareil.
- Si la source ne peut pas être lue à l'heure de réveil programmée (notamment si aucun CD n'est inséré), la sonnerie retentit.

- 5 (si vous avez choisi un type d'alarme autre que **BEEP**) Sélectionnez la plage, le dossier ou la station radio pour le réveil.

Appuyez sur **PRESET** pour choisir la plage (CD audio), le dossier (CD de données/dispositif USB) ou la station radio pour le réveil.

Utilisation de la télécommande

Appuyez sur **PRESET** ^ / v .



Lorsque vous sélectionnez « 0 », la lecture reprend à partir de la plage/station radio que vous écoutiez la dernière fois (reprise).

- 6 Réglez le volume de l'alarme avec **VOLUME -/+**.

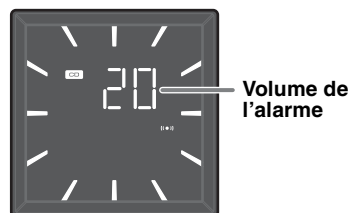

- 7 Appuyez sur **ALARM** pour mémoriser les réglages de l'alarme.

Les réglages de l'alarme sont mémorisés et l'indicateur d'alarme ((●)) s'allume.

Activation/désactivation de l'alarme

Panneau supérieur

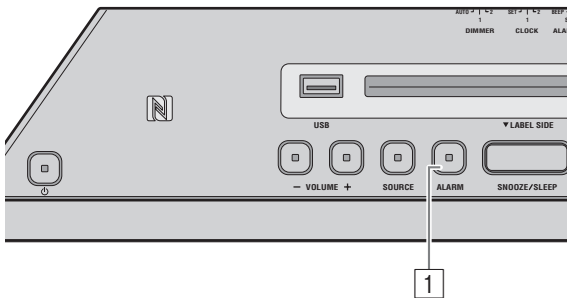

1 Appuyez sur **ALARM**.

Quand l'alarme est activée, le témoin d'alarme (ⓘ) s'allume et l'heure de l'alarme s'affiche quelques instants. Si vous appuyez à nouveau sur **ALARM**, l'indicateur d'alarme (ⓘ) s'éteint et l'alarme est coupée.

Lorsque le mode d'alarme est Weekly Alarm (☞ P. 20), l'indicateur Weekly Alarm (WEEKLY) s'allume/s'éteint également.



Le réglage de l'alarme est sauvegardé même si l'alarme est désactivée. Si vous activez à nouveau l'alarme en appuyant sur **ALARM**, la fonction d'alarme utilise les réglages précédents.

Opérations disponibles quand le son d'alarme retentit

À l'heure programmée, le son d'alarme retentit. Les opérations suivantes sont alors disponibles.

◆ Arrêt momentané de l'alarme (snooze)

Panneau supérieur

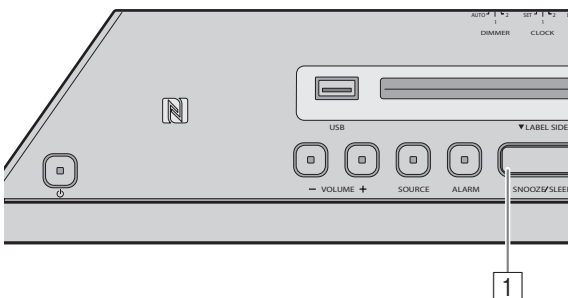

1 Appuyez sur **SNOOZE/SLEEP**.

La fonction SNOOZE arrête l'alarme et la redéclenche 5 minutes plus tard.



- Lorsque SOURCE + BEEP est choisi, appuyez une fois sur **SNOOZE/SLEEP** pour arrêter la sonnerie, et appuyez deux fois sur le même bouton pour arrêter la source audio. 4 minutes après l'arrêt de la source audio, l'appareil reprend la lecture de cette source en augmentant progressivement le volume et la sonnerie retentit de nouveau après une minute.

- L'indicateur d'alarme clignote quand la fonction snooze est active.

◆ Désactivation de l'alarme

Panneau supérieur

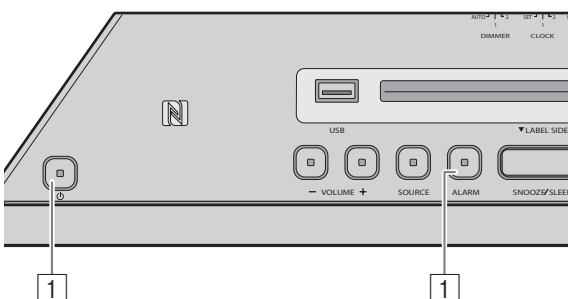

1 Appuyez sur **ALARM** ou ☰.



- Si vous ne coupez pas l'alarme, elle s'arrête automatiquement après 60 minutes.

- Le réglage de l'alarme est sauvegardé même si l'alarme est désactivée. Si vous activez à nouveau l'alarme en appuyant sur **ALARM**, la fonction d'alarme utilise les réglages précédents.

Réglage de la fonction Weekly Alarm

Grâce à l'application DTA CONTROLLER (P. 6), vous pouvez utiliser la fonction Weekly Alarm, qui vous permet de régler des alarmes pour chaque jour de la semaine. Vous devez tout d'abord effectuer les réglages Weekly Alarm sur l'application DTA CONTROLLER.

◆ Réglage de Weekly Alarm avec DTA CONTROLLER

Écran de réglage IntelliAlarm

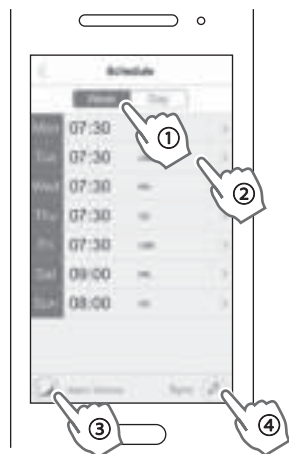

Dans un souci constant d'amélioration des produits, les caractéristiques et l'apparence peuvent être modifiées sans préavis.

1 Appuyez sur (icône IntelliAlarm) dans l'application DTA CONTROLLER pour ouvrir l'écran de réglage IntelliAlarm.

2 Suivez la procédure ci-dessous sur l'écran de réglage IntelliAlarm.

- ① Sélectionnez [Semaine] (Weekly Alarm).
- ② Réglez l'heure de l'alarme pour chaque jour de la semaine.
- ③ Réglez le volume de l'alarme ou les paramètres avancés d'IntelliAlarm.
- ④ Appuyez sur [Sync] pour transférer les réglages à l'appareil.

La fonction Weekly Alarm est activée, et l'indicateur d'alarme () et l'indicateur Weekly Alarm (WEEKLY) s'allument.



◆ Réglage de Weekly Alarm sur l'appareil

Lorsque vous avez défini Weekly Alarm avec l'application DTA CONTROLLER, vous pouvez sélectionner le mode Weekly Alarm sur l'afficheur de sélection du mode d'alarme de cet appareil.

Panneau supérieur

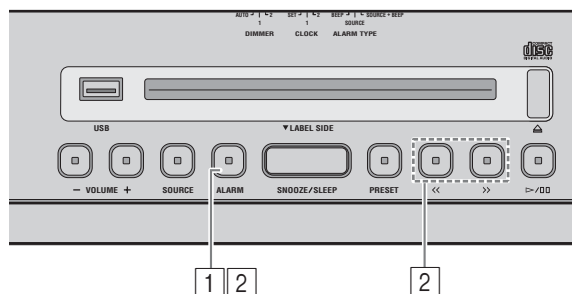

1 Appuyez et maintenez **ALARM** enfoncé.

L'indicateur d'alarme () clignote et l'afficheur de sélection du mode d'alarme apparaît.

2 Sélectionnez le mode d'alarme.

Appuyez sur pour sélectionner le mode d'alarme, puis appuyez sur **ALARM** pour le confirmer.

Utilisation de la télécommande

Appuyez sur pour sélectionner le mode d'alarme, puis appuyez sur pour le confirmer.



1d (mode One Day Alarm) :

L'alarme retentit une seule fois à l'heure spécifiée.



7d (mode Weekly Alarm) :

L'alarme retentit chaque jour de la semaine à l'heure spécifiée (réglable uniquement avec l'application « DTA CONTROLLER »).

Si vous avez choisi le mode Weekly Alarm, alors le réglage de l'alarme est terminé. L'indicateur d'alarme () et l'indicateur de Weekly Alarm (WEEKLY) s'allument.

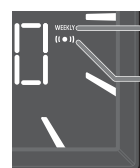

Indicateur Weekly Alarm

Indicateur d'alarme

Remarque

Le mode Weekly Alarm est indisponible lorsque tous les jours du réglage Weekly Alarm sont désactivés. Activez n'importe quel jour du réglage Weekly Alarm.

UTILISATION DE LA MINUTERIE

Vous pouvez définir le délai avant la mise en veille automatique du système.

Panneau supérieur

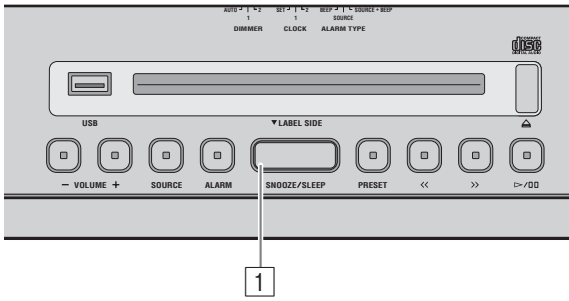

- 1 Appuyez plusieurs fois sur **SNOOZE/SLEEP** pour choisir le délai avant la mise en veille du système.

Vous pouvez choisir un délai de 30, 60, 90 et 120 minutes. Quand le réglage est effectué, le témoin de minuterie (zZ) s'affiche sur la face avant.



Si vous appuyez sur **SNOOZE/SLEEP** quand la minuterie est active, le réglage de minuterie est annulé.

RÉGLAGE DE LA TONALITÉ (TÉLÉCOMMANDE UNIQUEMENT)

Télécommande

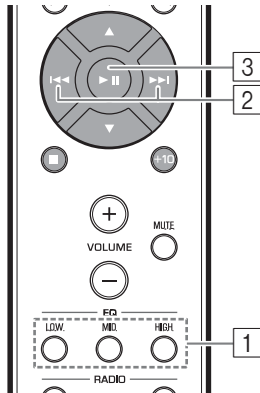

- 1 Appuyez sur un des boutons EQ **LOW/MID/HIGH** de la télécommande pendant la lecture.

Choisissez la bande de fréquence à régler (LOW, MID, HIGH).

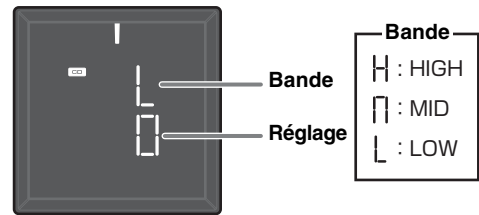

- 2 Appuyez sur **←/→** pour régler la bande choisie.

Chaque bande offre une plage de réglage de -5 à +5.

- 3 Appuyez sur **▶||** pour mémoriser les réglages.

Vous pouvez aussi mémoriser les réglages en appuyant sur le bouton EQ enfoncé à l'étape 1.

Pour modifier la tonalité d'une autre bande de fréquence, retournez à l'étape 1 et appuyez sur le bouton EQ de la tonalité à ajuster.

RÉGLAGE DE LA LUMINOSITÉ DE L'AFFICHEUR DE LA FACE AVANT

Panneau arrière

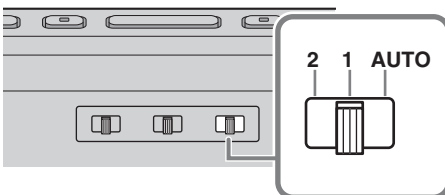

- 1 Réglez la luminosité avec le sélecteur **DIMMER** sur le panneau arrière.

AUTO : règle automatiquement la luminosité en fonction de l'éclairage ambiant.

1 : plus lumineux.

2 : plus sombre.

Remarque

Si vous choisissez la position AUTO, la luminosité de l'afficheur s'ajuste automatiquement selon l'éclairage mesuré par le capteur (☀ P. 3). Veillez à ce que le capteur ne soit pas couvert.





GUIDE DE DÉPANNAGE

Si cet appareil ne semble pas fonctionner normalement, vérifiez les points de la liste suivante. Si l'anomalie constatée n'est pas mentionnée ou si les mesures suggérées sont sans effet, mettez le système en mode veille, débranchez le cordon d'alimentation et adressez-vous au revendeur ou service après-vente Yamaha le plus proche.

Généralités

Anomalies	Causes possibles	Solution
Impossible de mettre l'appareil sous tension.	Le cordon d'alimentation n'est pas correctement branché.	Branchez à nouveau fermement le cordon d'alimentation à la prise de courant et à l'appareil.
	Cet appareil a peut-être été soumis à un choc électrique puissant, comme la foudre ou une forte charge électrostatique.	Débranchez la fiche du câble d'alimentation. Attendez environ 30 secondes, rebranchez le câble d'alimentation et allumez le système.
Les haut-parleurs n'émettent aucun son.	Le volume est réglé au niveau minimum.	Réglez le niveau du volume.
	La source est peut-être incorrecte.	Sélectionnez la source correcte.
	Le mode de veille automatique est activé.	Remettez le système sous tension.
Le son est subitement coupé.	La fonction de mise en veille (☞ P. 21) peut être réglée.	Allumez l'appareil et lancez à nouveau la lecture.
	Le mode de veille automatique est activé.	Remettez le système sous tension.
Le son grésille/est déformé ou il y a un bruit anormal.	Le volume de la source d'entrée est excessif ou le volume de l'appareil est excessif (en particulier les graves).	Ajustez le volume à l'aide de VOLUME ou ajustez les graves à l'aide de EQ (☞ P. 21).
Cet appareil ne fonctionne pas correctement.	Cet appareil a peut-être été soumis à un choc électrique puissant, comme la foudre ou une forte charge électrostatique, ou bien la tension d'alimentation a chuté.	Mettez le système en mode veille et débranchez le câble d'alimentation. Attendez environ 30 secondes, rebranchez le cordon d'alimentation et remettez le système sous tension.
Le système se met sous tension, mais passe immédiatement en mode veille.		
Un appareil numérique ou haute fréquence produit des interférences.	Cet appareil est trop près de l'appareil numérique ou haute fréquence.	Éloignez les deux appareils l'un de l'autre.
Le réglage de l'horloge a été effacé.	L'alimentation de cet appareil a été coupée pendant plus d'une semaine.	Branchez à fond la prise du cordon d'alimentation sur la prise murale et réglez de nouveau l'horloge (☞ P. 5).
La source sélectionnée n'est pas lue à l'heure de l'alarme.	Aucun CD ou dispositif USB n'est inséré.	Insérez un CD ou un dispositif USB.
	Le sélecteur ALARM TYPE est placé sur BEEP.	Réglez ALARM TYPE sur SOURCE + BEEP ou SOURCE (☞ P. 18).
L'horloge clignote et l'appareil ne répond à aucune commande.	Le sélecteur CLOCK sur le panneau arrière est réglé sur SET et cet appareil est en mode de réglage de l'horloge.	Réglez le sélecteur CLOCK sur CLOCK1 ou CLOCK2 (☞ P. 5).
Le mode de veille automatique ne fonctionne pas.	Il est possible que l'appareil capte des bruits ambiants.	Éloignez l'appareil des téléphones portables, périphériques sans fil, fours à microondes ou lampes fluorescentes.
La luminosité de l'afficheur avant diminue.	Le réglage de l'afficheur avant est défini sur AUTO.	Définissez la luminosité de l'afficheur avant sur un réglage autre que AUTO. Veillez par ailleurs à ne pas couvrir le capteur de luminosité.

Lecture de CD

Anomalies	Causes possibles	Solution
Le disque ne peut pas être inséré.	Le système est réglé en mode de veille éco.	Appuyez sur  pour annuler le mode de veille éco. (☞ P. 2).
	Un disque est déjà inséré.	Appuyez sur  pour éjecter le disque.
Certains boutons ne fonctionnent pas.	Il se peut que le disque inséré dans l'appareil ne soit pas compatible.	Utilisez un disque pris en charge par l'appareil (☞ P. 25).
La lecture ne commence pas après avoir appuyé sur  (la lecture s'arrête immédiatement).	Il se peut que le disque soit sale.	Essayez le disque.
	Il se peut que le disque inséré dans l'appareil ne soit pas compatible.	Utilisez un disque pris en charge par l'appareil (☞ P. 25).
	Si l'appareil a été déplacé d'un endroit froid à un endroit chaud, de la condensation a pu se former sur la lentille de lecture de disque.	Attendez une heure ou deux que l'appareil s'acclimate à la température de la pièce puis réessayez.
L'indicateur de CD clignote deux fois, et ce clignotement se répète 3 fois, après quoi le disque est éjecté.	Il se peut que le disque inséré dans l'appareil ne soit pas compatible.	Utilisez un disque pris en charge par l'appareil (☞ P. 25).
	Il se peut que le disque soit sale.	Essayez le disque.
	Le disque ne contient aucun fichier lisible.	Utilisez un disque contenant des fichiers lisibles (☞ P. 25, 26).
	Le disque est inséré de l'arrière vers l'avant.	Insérez un disque en dirigeant le côté avec l'étiquette vers vous.
« Err » apparaît sur l'afficheur après l'insertion d'un disque.	Une erreur est survenue dans l'appareil.	Éjectez le disque avec la touche  .

Lecture d'un appareil USB

Anomalies	Causes possibles	Solution
Un fichier MP3/WMA sur l'appareil USB ne peut pas être lu.	L'appareil USB n'est pas détecté.	Mettez le système en mode veille et déconnectez le dispositif USB. Mettez le système sous tension et rebranchez le dispositif USB.
		Connectez un adaptateur secteur, s'il est fourni avec l'appareil.
		Si les solutions ci-dessus ne permettent pas de résoudre le problème, alors l'appareil USB n'est pas compatible avec l'appareil.
L'indicateur USB clignote deux fois, et ce clignotement se répète 3 fois après la connexion de l'appareil USB.	Un appareil USB incompatible est connecté à l'appareil.	Mettez le système en mode veille et reconnectez le dispositif USB à l'appareil. Si cela ne permet pas de résoudre le problème, alors l'appareil USB n'est pas compatible avec l'appareil.
	L'appareil USB ne contient aucun fichier lisible.	Utilisez un dispositif USB contenant des fichiers lisibles (☞ P. 25, 26).
« Err » apparaît sur l'afficheur après la connexion d'un appareil USB.	Un appareil USB incompatible est connecté à l'appareil.	Mettez le système en mode veille et reconnectez le dispositif USB à l'appareil. Si cela ne permet pas de résoudre le problème, alors l'appareil USB n'est pas compatible avec l'appareil.
	Une surtension est détectée.	

Bluetooth

Anomalies	Causes possibles	Solution
Impossible de jumeler cet appareil avec le périphérique de connexion.	L'appareil est déjà connecté à un autre périphérique.	Déconnectez le périphérique Bluetooth déjà connecté.
	Le périphérique de connexion ne prend pas en charge le profil A2DP.	Procédez au jumelage avec un périphérique qui prend en charge le profil A2DP.
	Le code de l'adaptateur Bluetooth, etc., que vous souhaitez jumeler avec cet appareil est différent de « 0000 ».	Utilisez un adaptateur Bluetooth, etc., dont le code est « 0000 ».
	Cet appareil et le périphérique de connexion sont trop éloignés l'un de l'autre.	Rapprochez le périphérique de connexion de cet appareil.
	Un dispositif (four à microondes, réseau sans fil, etc.) émet des signaux dans la bande de fréquences de 2,4 GHz à proximité.	Éloignez cet appareil du dispositif qui émet des signaux radiofréquences.
Impossible d'établir une connexion Bluetooth.	Cet appareil ne figure pas dans la liste des connexions Bluetooth du périphérique de connexion.	Recommencez le jumelage (☞ P. 10).
	Un autre périphérique Bluetooth est déjà connecté.	Désactivez la connexion Bluetooth en cours.
	La fonction Bluetooth est désactivée sur le périphérique.	Activez la fonction Bluetooth sur le périphérique.
	Les informations de jumelage ont été supprimées.	Recommencez le jumelage (☞ P. 10). Cet appareil peut être jumelé avec huit autres périphériques de connexion. Une fois le jumelage avec le neuvième périphérique réussi, les données de jumelage du périphérique avec la plus ancienne date de connexion sont supprimées. Sur un iPhone, iPad ou iPod touch, supprimez l'historique de jumelage avec cet appareil et recommencez le jumelage.
Absence de son ou interruption du son pendant la lecture.	La connexion Bluetooth de cet appareil avec le périphérique de connexion est désactivée.	Recommencez les opérations de connexion Bluetooth (☞ P. 12).
	Cet appareil et le périphérique de connexion sont trop éloignés l'un de l'autre.	Rapprochez le périphérique de connexion de cet appareil.
	Un dispositif (four à microondes, réseau sans fil, etc.) émet des signaux dans la bande de fréquences de 2,4 GHz à proximité.	Éloignez cet appareil du dispositif qui émet des signaux radiofréquences.
	La fonction Bluetooth est désactivée sur le périphérique de connexion.	Activez la fonction Bluetooth sur le périphérique de connexion.
	Le périphérique de connexion n'est pas réglé pour envoyer des signaux audio Bluetooth à cet appareil.	Vérifiez que la fonction Bluetooth du périphérique de connexion est réglée correctement.
	Le jumelage du périphérique de connexion n'est pas configuré sur cet appareil.	Configurez le jumelage du périphérique de connexion sur cet appareil.
	Le volume du périphérique de connexion est trop faible.	Augmentez le volume.

Réception DAB (ISX-803D uniquement)

Anomalies	Causes possibles	Solution	
Impossible de syntoniser une station DAB.	Les opérations de recherche initiales n'ont pas été effectuées.	Effectuez les opérations de recherche initiales (☞ P. 13).	
	Le service DAB n'est pas disponible dans votre région.	Vérifiez auprès de votre revendeur ou de WorldDMB Online à l'adresse « http://www.worlddab.org » pour obtenir une liste des régions dans lesquelles le service DAB est disponible.	
	Les signaux DAB sont trop faibles.	Modifiez la hauteur, l'orientation ou la disposition de l'antenne.	
Les opérations de recherche initiales échouent et l'indication « Not found » apparaît sur l'écran d'informations DAB.	Le service DAB n'est pas disponible dans votre région.		
La réception de la station DAB est mauvaise.	Les signaux DAB sont trop faibles.	Modifiez la hauteur, l'orientation ou la disposition de l'antenne.	
	Des interférences (grésillement, souffle, etc.) se produisent.		Il est nécessaire de repositionner l'antenne.
			Les signaux DAB sont trop faibles.
Les informations de la station DAB ne s'affichent pas ou sont inexactes.	Il est possible que la station DAB soit momentanément indisponible ou que le radiodiffuseur DAB ne fournisse pas les informations de la station DAB.	Contactez le radiodiffuseur DAB.	

Réception de stations FM

Anomalies	Causes possibles	Solution
Trop de bruit.	L'antenne n'est pas convenablement raccordée.	Vérifiez que l'antenne est correctement raccordée (☞ P. 3) ou utilisez une antenne extérieure disponible dans le commerce.
Trop de parasites pendant l'écoute d'une station stéréophonique.	La station sélectionnée est trop éloignée, ou bien la réception des ondes est médiocre dans la région où vous habitez.	Essayez d'effectuer la syntonisation manuellement pour obtenir un signal de meilleure qualité (☞ P. 15) ou utilisez une antenne extérieure disponible dans le commerce.
Même avec une antenne extérieure, la réception est médiocre. (Le son est déformé.)	Distorsion due à la propagation par trajets multiples ou aux interférences radio.	Modifiez la hauteur, l'orientation ou la disposition de l'antenne.

Télécommande

Anomalies	Causes possibles	Solution
La télécommande ne fonctionne pas convenablement.	Vous utilisez la télécommande hors de sa portée de fonctionnement.	Pour de plus amples informations à ce sujet, reportez-vous à la section « Utilisation de la télécommande » (☞ P. 1).
	Il est possible que le capteur de signal de la télécommande sur l'appareil (☞ P. 3) soit exposé à la lumière directe du soleil ou d'un éclairage (lampe fluorescente à convertisseur).	Changez d'éclairage ou réorientez l'appareil.
	La pile est épuisée.	Remplacez les piles par deux neuves.
	Présence d'obstacles entre le capteur de télécommande de l'appareil et la télécommande.	Retirez les obstacles.

REMARQUES SUR LES DISQUES ET APPAREILS USB

Informations sur les disques

Cet appareil est conçu pour lire des CD audio, CD-R*, et CD-RW* comportant les logos suivants.

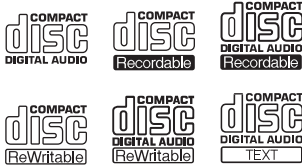

* CD-R/RW au format ISO 9660

De façon générale, cet appareil est capable de lire les disques portant les logos ci-dessus. Les logos sont imprimés sur les disques et sur leur pochette.

Remarques

- Ne mettez pas d'autres types de disques dans cet appareil. Vous risqueriez sinon de l'endommager.
- Les CD-R/RW ne peuvent être lus que s'ils ont été clôturés.
- Certains disques ne peuvent pas être lus à cause de leurs caractéristiques ou de leurs conditions d'enregistrement.
- Ne pas utiliser des disques qui ne sont pas ronds (en forme de cœur, etc.).
- Ne pas utiliser des disques dont la surface est rayée.
- Ne posez pas de disque fendu, voilé ou présentant des parties collantes.
- N'utilisez pas des disques de 8 cm.

Manipulation des disques

- Ne touchez pas la surface des disques. Tenez un disque par le bord (et le centre).
- N'utilisez pas de stylo ni de marqueur pointu pour écrire sur le disque.
- Ne collez pas de ruban, étiquette, adhésif ou autre sur vos disques.
- Ne protégez pas le disque d'une enveloppe pour éviter les rayures.
- N'insérez pas plus d'un disque dans le logement de disque. L'appareil et les disques risqueraient d'être endommagés.
- N'insérez pas d'objets étrangers dans le logement de disque.
- N'exposez pas les disques à la lumière directe du soleil, à une température ou à une humidité élevée, ou bien à la poussière.

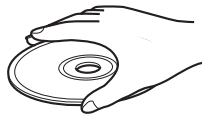

Attention

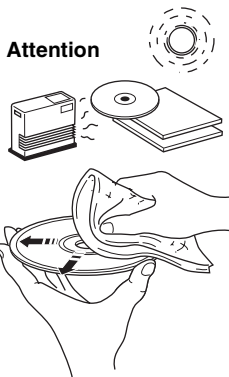

- Si le disque est sale, essuyez-le avec un chiffon sec, du centre vers la périphérie. N'utilisez pas d'agent de nettoyage, ni de diluant.
- Pour éviter tout problème, n'utilisez pas les nettoyeurs d'optique, en vente dans le commerce.

Informations relatives aux appareils USB

Cet appareil prend en charge les dispositifs de stockage de masse USB (ex. mémoires flash et lecteurs audio portables) conformes au format FAT16 ou FAT32.

Remarques

- Certains dispositifs peuvent ne pas fonctionner correctement avec cet appareil même s'ils remplissent les exigences requises.
- Ne raccordez pas de dispositifs autres que des dispositifs de stockage de masse USB (ex. chargeurs USB ou concentrateurs USB), ordinateurs, lecteurs de cartes, disques durs externes, etc. à cet appareil.
- Yamaha décline toute responsabilité quant aux dommages ou pertes de données enregistrées sur le dispositif USB pouvant se produire lorsqu'un dispositif est relié à cet appareil.
- L'utilisation et l'alimentation de tous les types de dispositifs USB ne sont pas garanties.
- Les dispositifs USB codés ne peuvent pas être utilisés.

À propos des fichiers MP3 ou WMA

Remarques

- L'appareil peut lire les fichiers suivants :

Fichier	Débit binaire (kbps)	Fréquence d'échantillonnage (kHz)
MP3	8 - 320**	16 - 48
WMA	16 - 320**	22,05 - 48

** Les débits binaires constants et variables sont pris en charge.

- Voici les nombres maximaux de fichiers/dossiers pouvant être lus sur l'appareil.

	CD de données	USB
Nombre maximum de fichiers	512	9,999
Nombre maximum de dossiers	255	128
Nombre maximum de fichiers par dossier	511	255

- Les fichiers protégés par des droits d'auteur ne peuvent pas être lus.

CARACTÉRISTIQUES TECHNIQUES

◆ LECTEUR

CD

- Supports CD, CD-R/RW
- Format audio CD audio, MP3, WMA

Laser

- Type Laser semi-conducteur GaAs/GaAlAs
- Longueur d'onde 790 nm
- Puissance de sortie 7 mW

USB

- Format audio MP3, WMA

AUX

- Connecteur d'entrée prise STÉRÉO à mini fiche de 3,5 mm

◆ Bluetooth

- Version *Bluetooth* Ver. 2.1 +EDR
- Protocoles pris en charge A2DP
- Codecs pris en charge SBC, AAC, aptX®
- Sortie sans fil *Bluetooth* Classe 2
- Distance de communication maximale 10 m (sans obstacles)

◆ NFC (Near Field Communication)

- Modèle pris en charge Dispositif Android NFC Ready Ver. 4.1 ou ultérieure

* Il est possible que certains modèles ne fonctionnent pas ou soient différents concernant la distance requise pour la connexion.

◆ SYNTONISEUR

- Plage de syntonisation
FM 87,50 à 108,00 MHz
DAB/DAB+ (ISX-803D uniquement) 174 à 240 MHz (Bande III)

◆ GÉNÉRALITÉS

- Alimentation 100 à 240 V c.a., 50/60 Hz
- Consommation 11 W
- Consommation en mode veille (affichage de l'heure activé, *Bluetooth* activé) 2,5 W
- Consommation en mode de veille éco (affichage de l'heure désactivé) 0,4 W
- Dimensions

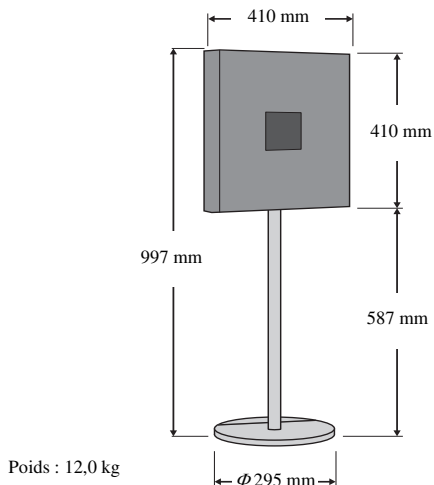

Les caractéristiques peuvent être modifiées sans préavis.

iPad, iPhone et iPod touch sont des marques de commerce d'Apple Inc., déposées aux États-Unis et dans d'autres pays.

Android et Google Play sont des marques de commerce de Google, Inc.



© 2013 CSR plc et sociétés de son groupe.

La marque aptX® et le logo aptX sont des marques déposées de CSR plc ou de l'une des sociétés du groupe et peuvent être enregistrés dans une ou plusieurs juridictions.



(Modèle ISX-803D)

Cet appareil prend en charge la syntonisation DAB/DAB+.

Bluetooth

- *Bluetooth* est une technologie permettant la communication sans fil entre des périphériques à une distance de 10 mètres environ via la bande de fréquence de 2,4 GHz, qui peut être utilisée sans licence.
- *Bluetooth* est une marque déposée de *Bluetooth SIG* utilisée sous licence par Yamaha.

Communication Bluetooth

- La bande de 2,4 GHz utilisée par les périphériques *Bluetooth* est une bande radio partagée par de nombreux types d'appareils. Les périphériques *Bluetooth* emploient une technologie qui réduit l'influence des composants fonctionnant sur la même bande radio, mais la vitesse ou la distance de communication peut cependant être réduite par de tels composants, et dans certains cas la communication pourrait être interrompue.
- La vitesse de transfert du signal et la portée de communication dépendent de la distance entre les périphériques de communication, la présence d'obstacles, l'état des ondes radio et le type d'appareil.
- Yamaha ne garantit pas toutes les connexions sans fil entre cet appareil et les appareils compatibles avec la fonction *Bluetooth*.

SÉCURITÉ LASER

L'appareil utilise un laser. En raison des risques de blessure des yeux, le retrait du couvercle ou les réparations de l'appareil devront être confiés exclusivement à un technicien d'entretien qualifié.

DANGER

Risque d'exposition au laser en cas d'ouverture. Éviter toute exposition au faisceau. Quand cet appareil est branché à une prise de courant, ne regardez jamais à l'intérieur de l'appareil à travers la fente pour disque ou d'autres ouvertures.

Le laser de cet appareil peut émettre un rayonnement dépassant les limites de la classe 1.

Information concernant la collecte et le traitement des piles usagées et des déchets d'équipements électriques et électroniques



Pb

Les symboles sur les produits, l'emballage et/ou les documents joints signifient que les produits électriques ou électroniques usagés ainsi que les piles ne doivent pas être mélangés avec les déchets domestiques habituels. Pour un traitement, une récupération et un recyclage appropriés des déchets d'équipements électriques et électroniques et des piles usagées, veuillez les déposer aux points de collecte prévus à cet effet, conformément à la réglementation nationale et aux Directives 2002/96/EC et 2006/66/EC.

En vous débarrassant correctement des déchets d'équipements électriques et électroniques et des piles usagées, vous contribuerez à la sauvegarde de précieuses ressources et à la prévention de potentiels effets négatifs sur la santé humaine qui pourraient advenir lors d'un traitement inapproprié des déchets.

Pour plus d'informations à propos de la collecte et du recyclage des déchets d'équipements électriques et électroniques et des piles usagées, veuillez contacter votre municipalité, votre service de traitement des déchets ou le point de vente où vous avez acheté les produits.

[Information sur le traitement dans d'autres pays en dehors de l'Union Européenne]

Ces symboles sont seulement valables dans l'Union Européenne. Si vous souhaitez vous débarrasser de déchets d'équipements électriques et électroniques ou de piles usagées, veuillez contacter les autorités locales ou votre fournisseur et demander la méthode de traitement appropriée.

Note pour le symbole « pile » (les deux symboles du bas) :

Ce symbole peut être utilisé en combinaison avec un symbole chimique. Dans ce cas il respecte les exigences établies par la Directive pour le produit chimique en question.

En cas de déformation des couleurs ou de bruit lorsque cet appareil est utilisé près d'un téléviseur, éloignez l'appareil du téléviseur.

Ne pas utiliser cet appareil à moins de 22 cm de personnes ayant un stimulateur cardiaque ou un défibrillateur.

Les ondes radio peuvent avoir une incidence sur les équipements électroniques médicaux.
N'utilisez pas cet appareil à proximité d'équipements médicaux ou à l'intérieur d'institutions médicales.

L'utilisateur n'est pas autorisé à rétro-concevoir, décompiler, modifier, traduire ou désassembler le logiciel utilisé dans cet appareil, aussi bien dans ses parties que dans sa totalité. En ce qui concerne les utilisateurs en entreprise, les employés de l'entreprise proprement dite ainsi que ses partenaires commerciaux doivent respecter les interdictions figurant dans cette clause. Si les termes de cette clause et de ce contrat ne peuvent pas être respectés, l'utilisateur devra immédiatement cesser d'utiliser le logiciel.

Nous, le fabricant Yamaha Music Europe GmbH, déclarons que cet appareil est conforme aux exigences essentielles et autres dispositions pertinentes de la Directive 1999/5/EC.

Yamaha Music Europe GmbH

Siemensstr. 22-34 25462 Rellingen, Germany

Tel: +49-4101-303-0



VORSICHT: VOR DER BEDIENUNG DIESES GERÄTES DURCHLESEN.

- Um optimales Leistungsvermögen sicherzustellen, lesen Sie bitte die Anleitung aufmerksam durch. Bewahren Sie die Anleitung danach für spätere Nachschlagzwecke sorgfältig auf.
- Installieren Sie dieses Gerät an einem gut belüfteten, trockenen, sauberen Ort - entfernt von direktem Sonnenlicht, Wärmequellen, Erschütterungen, Staub, Feuchtigkeit und Kälte. Für eine sachgemäße Belüftung sollten folgende Mindestabstände gewährleistet sein.
Oben: 15 cm
Hinten: 2,5 cm
Seiten: 10 cm
- Stellen Sie dieses Gerät entfernt von anderen elektrischen Haushaltgeräten, Motoren oder Transformatoren auf, um Brummgeräusche zu vermeiden.
- Setzen Sie dieses Gerät keinen plötzlichen Temperaturänderungen von kalt auf warm aus, und stellen Sie dieses Gerät nicht an Orten mit hoher Luftfeuchtigkeit auf (z.B. in Räumen mit Luftbefeuchtern), um Kondensation im Inneren des Gerätes zu vermeiden, da es anderenfalls zu elektrischen Schlägen, Feuer, Beschädigung dieses Gerätes und/oder zu persönlichen Verletzungen kommen kann.
- Vermeiden Sie die Aufstellung dieses Gerätes an Orten, an welchen Fremdkörper in das Gerät fallen können bzw. an welchen Flüssigkeiten auf das Gerät verschüttet werden können. Stellen Sie auf der Oberseite des Gerätes niemals Folgendes auf:
 - Andere Komponenten, da diese Beschädigung und/oder Verfärbung der Oberfläche dieses Gerätes verursachen können.
 - Brennende Objekte (z.B. Kerzen), da diese Feuer, Beschädigung des Gerätes und/oder persönliche Verletzungen verursachen können.
 - Mit Flüssigkeiten gefüllte Behälter, da diese umfallen und die Flüssigkeit auf das Gerät verschütten können, wodurch es zu elektrischen Schlägen für den Anwender und/oder zu Beschädigung des Gerätes kommen kann.
- Decken Sie dieses Gerät niemals mit Zeitungen, Tischdecken, Vorhängen usw. ab, damit die Wärmeabfuhr nicht behindert wird. Falls die Temperatur im Inneren des Gerätes ansteigt, kann es zu Feuer, Beschädigung des Gerätes und/oder zu persönlichen Verletzungen kommen.
- Schließen Sie dieses Gerät erst an eine Wandsteckdose an, nachdem alle anderen Anschlüsse ausgeführt wurden.
- Stellen Sie dieses Gerät niemals mit der Unterseite nach oben auf, da es sonst beim Betrieb zu Überhitzung mit möglichen Beschädigungen kommen kann.
- Wenden Sie niemals Gewalt bei der Bedienung der Schalter, Knöpfe und/oder Kabel an.
- Wenn Sie das Netzkabel von der Wandsteckdose abtrennen, fassen Sie immer den Netzstecker an; ziehen Sie niemals an dem Kabel.
- Reinigen Sie dieses Gerät niemals mit chemisch behandelten Tüchern; anderenfalls kann das Finish beschädigt werden. Verwenden Sie ein reines, trockenes Tuch.
- Verwenden Sie nur die für dieses Gerät vorgeschriebene Netzspannung. Falls Sie eine höhere als die vorgeschriebene Netzspannung verwenden, kann es zu Feuer, Beschädigung dieses Gerätes und/oder zu persönlichen Verletzungen kommen. Yamaha kann nicht verantwortlich gemacht werden für Schäden, die auf die Verwendung dieses Gerätes mit einer anderen als der vorgeschriebenen Spannung zurückzuführen sind.
- Um Beschädigungen durch Blitzschlag zu vermeiden, ziehen Sie den Netzstecker von der Netzdose ab, wenn es ein Gewitter gibt.
- Versuchen Sie niemals ein Modifizieren oder Ändern dieses Gerätes. Falls eine Wartung erforderlich ist, wenden Sie sich bitte an einen Yamaha-Kundendienst. Das Gehäuse sollte niemals selbst geöffnet werden.
- Falls Sie das Gerät für längere Zeit nicht verwenden (z.B. während der Ferien), ziehen Sie den Netzstecker von der Netzdose ab.
- Lesen Sie unbedingt den Abschnitt „FEHLERBEHEBUNG“ durch, um übliche Bedienungsfehler zu berichtigen, bevor Sie auf eine Störung des Gerätes schließen.
- Bevor Sie dieses Gerät an einen anderen Ort transportieren, drücken Sie , um das Gerät auszuschalten und ziehen Sie danach den Netzstecker aus der Netzdose.
- Es kommt zu Kondensatbildung, wenn die Umgebungstemperatur plötzlich ändert. Ziehen Sie den Netzstecker von der Netzdose ab, und lassen Sie das Gerät ruhen.
- Falls Sie das Gerät für längere Zeit in Betrieb halten, kann sich das Gerät erwärmen. Schalten Sie das System aus und lassen Sie das Gerät abkühlen.
- Stellen Sie dieses Gerät in die Nähe der Steckdose und so auf, dass der Netzstecker gut zugänglich ist.
- Die Batterien dürfen nicht starker Hitze wie direktem Sonnenschein, Feuer o.ä. ausgesetzt werden.
 - Bewahren Sie die Batterien außerhalb der Reichweite von Kindern auf. Batterien können gefährlich sein, wenn Kinder diese in den Mund nehmen.
 - Wenn sich die Batterien dem Ende ihrer Lebensdauer annähern, verringert sich die effektive Reichweite der Fernbedienung erheblich. Ersetzen Sie die Batterien so bald wie möglich gegen zwei neue, sollte dieser Fall eintreten.
 - Verwenden Sie niemals alte Batterien gemeinsam mit neuen Batterien.
 - Verwenden Sie niemals gleichzeitig Batterien unterschiedlichen Typs (wie z. B. Alkali- und Manganbatterien). Lesen Sie die Anweisungen auf der Verpackung sorgfältig durch, da unterschiedliche Batterietypen die gleiche Form und Farbe haben können.
 - Verbrauchte Batterien können auslaufen. Entsorgen Sie Batterien, die auslaufen, umgehend. Vermeiden Sie einen Kontakt zwischen der auslaufenden Flüssigkeit und Ihrer Haut oder Kleidung, usw. Reinigen Sie das Batteriefach sorgfältig, bevor Sie neue Batterien einsetzen.
 - Falls Sie das Gerät über einen längeren Zeitraum nicht nutzen, entfernen Sie die Batterien aus dem Gerät. Andernfalls verschleiben die Batterien, was zum Auslaufen der Batterieflüssigkeit und zur Beschädigung des Geräts führen kann.
 - Batterien dürfen nicht mit dem Hausmüll entsorgt werden. Entsorgen Sie Batterien sachgemäß unter Einhaltung der lokalen Vorschriften.

Dieses Gerät ist nicht vom Netz abgetrennt, so lange der Netzstecker an eine Netzdose angeschlossen ist, auch wenn das Gerät selbst ausgeschaltet wurde mit . Auch in diesem Status weist das Gerät einen geringen Stromverbrauch auf.

WARNUNG

UM DIE GEFAHR EINES FEUERS ODER EINES ELEKTROSCHOCKS ZU VERMEIDEN, DARF DAS GERÄT WEDER REGEN NOCH FEUCHTIGKEIT AUSGESETZT WERDEN.

VORSICHT

Explosionsgefahr bei falschem Einlegen der Batterie. Nur mit Batterien des gleichen oder eines gleichwertigen Typs ersetzen.

Es können Bildstörungen auftreten, wenn dieses Gerät zu nahe an einem Fernseher mit Kathodenstrahlröhre (Braunsche Röhre) aufgestellt wird. Sollte dies der Fall sein, entfernen Sie das Gerät vom Fernseher.

INHALTSVERZEICHNIS

NAMEN UND FUNKTIONEN DER TEILE2
 EINSTELLEN DER UHR5
 INSTALLIEREN VON „DTA CONTROLLER“6
 WIEDERGABE VON CDs ODER USB-GERÄTEN7
 WIEDERGABE VON IHREM *Bluetooth*-GERÄT10
 WIEDERGABE VON DAB-RADIOSENDERN (ISX-803D)13
 WIEDERGABE VON FM-RADIOSENDERN15
 WIEDERGABE VON EXTERNEN QUELLEN16

VERWENDEN DER WECKFUNKTION17
 VERWENDUNG DES SLEEP-TIMERS21
 KLANGSTEUERUNG (NUR FERNBEDIENUNG)21
 EINSTELLEN DER HELLIGKEIT DES BEDIENFELDDISPLAYS 21
 FEHLERBEHEBUNG22
 HINWEISE ZU DISCS UND USB-GERÄTEN25
 TECHNISCHE DATEN26

Eigenschaften

- Geben Sie Musik auf externen Geräten wie Audio-/Daten-CDs und USB-Geräten (USB-Sticks) wieder und stellen Sie das DAB- (nur ISX-803D)/FM-Radio ein.
- Durch die *Bluetooth*-Technologie können Sie klaren Klang ohne Kabelverbindungen genießen. Die One-Touch-Kopplung wird durch die NFC-Technologie ermöglicht.
- Verwenden Sie Ihre Lieblingsmusik als Weckton, oder wählen Sie aus einer Reihe an Pieptönen. Die von Ihnen ausgewählte Musik wird in einer von Ihnen festgelegten Lautstärke zur programmierten Weckzeit wiedergegeben, wodurch Sie bestmöglichst in den Tag starten (IntelliAlarm-Funktion) (S.17).
- Sie können bis zu fünf Ihrer bevorzugten DAB- (nur ISX-803D)/FM-Radiosender ganz einfach speichern/abrufen.
- Stellen Sie den Klang mithilfe des 3-Band-Equalizers (Bass, mittlerer Frequenzbereich, Höhen) nach Ihren Wünschen ein.
- Zwei Uhrentypen (mit Stundenzeiger) im Gerätedesign können angezeigt werden.

◆ Zu dieser Bedienungsanleitung

- Die in dieser Anleitung verwendeten Abbildungen des Hauptgeräts stammen, wenn nicht anders angegeben, vom ISX-803D.
- Die DAB-/DAB+-Tuningfunktion ist nur beim ISX-803D verfügbar.
- Wenn für die Durchführung einer Operation sowohl die Tasten am Gerät als auch die auf der Fernbedienung verwendet werden können, beschreibt die Bedienungsanleitung die Schritte mithilfe der Tasten am Gerät.
- **Hinweis** weist auf Vorsichtsmaßnahmen zur Verwendung des Geräts und Funktionseinschränkungen hin.
-  weist auf zusätzliche Erläuterungen zur besseren Verwendung hin.

Mitgeliefertes Zubehör

Netzkabel



Fernbedienung



Batterien x 2
(AA, R6, UM-3)



FM-Antenne
(für ISX-803)



DAB-/FM-Antenne
(für ISX-803D)



USB-Abdeckung



Hinweis

Halten Sie die USB-Abdeckung von Kindern fern, damit sie nicht versehentlich verschluckt wird.

Bedienungsanleitung
(diese Anleitung)



Montageanleitung



Halterung
Stab
Sockel
Auflage
Kabelklemme
Schraubensatz

Hinweis

Verwenden Sie diese Artikel zum Montieren des Ständers. Lesen Sie dazu die separate Montageanleitung.

Verwendung der Fernbedienung

Setzen Sie die Batterien mit der korrekten Polarität (+ und -) in die Fernbedienung ein.

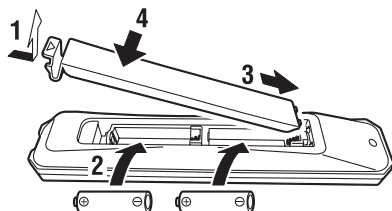

Richten Sie die Fernbedienung auf den Empfänger des Fernbedienungssignals (auf der Vorderseite) und verwenden Sie die Fernbedienung innerhalb des unten angegebenen Entfernungsbereichs.

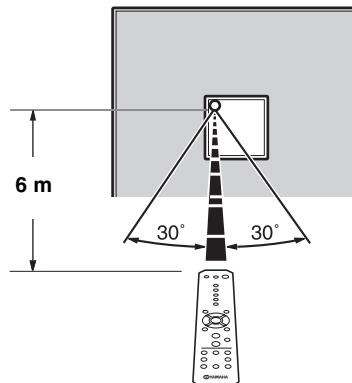

NAMEN UND FUNKTIONEN DER TEILE

Oberseite

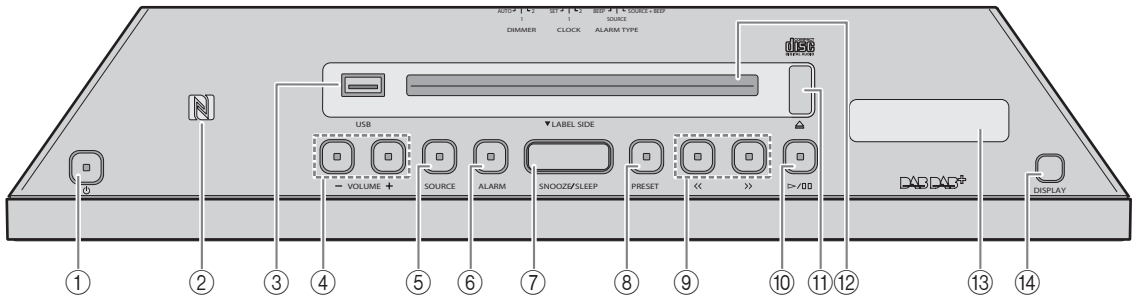

① (Netzschalter)

Drücken Sie diese Taste, um das System einzuschalten oder in den Standby-Modus zu wechseln. Die Zeit wird auch dann im Bedienfelddisplay angezeigt, wenn sich das Gerät im Standby-Modus befindet.



- Halten Sie die Taste auf der Oberseite des Geräts länger als 3 Sekunden gedrückt, um den Eco-Standby-Modus zu aktivieren. In diesem Modus werden auf dem Bedienfelddisplay keine Informationen angezeigt. Dadurch wird der Stromverbrauch gesenkt. Drücken Sie erneut, um den Eco-Standby-Modus aufzuheben.

- Auch im Standby-Modus oder im Eco-Standby-Modus ist die Weckfunktion verfügbar.

② NFC-Kennzeichnung

Dieser Punkt gestattet durch die NFC-Technologie eine einfache Kopplung.

③ USB-Anschluss

Anschluss für ein USB-Gerät (☞ S.9).

④ VOLUME +/-

Stellt die Lautstärke ein.

⑤ SOURCE

Wählt die Wiedergabequelle.

⑥ ALARM

Aktiviert/deaktiviert den Wecker und passt die verschiedenen Weckereinstellungen an (☞ S.18, 19).

⑦ SNOOZE/SLEEP

Stellt den Sleep-Timer ein oder aktiviert den Schlummer-Modus des Weckers (☞ S.19, 21).

⑧ PRESET

Speichert/ruft Radiosender ab oder ändert den Wiedergabeordner (bei Musikwiedergabe von Daten-CD oder USB-Gerät).

⑨ <</>>

Überspringt Titel/Dateien oder sucht einen Radiosender. Spult bei gedrückter Taste während der Titel-/Dateiwiedergabe im Titel/in der Datei zurück/vor.

⑩ ▷ / ⏸

Wiedergabe/Pause des wiedergegebenen Titels.

⑪ ⏏

Wirft die CD aus (☞ S.7, 8).

⑫ Disc-Schacht

Legen Sie hier eine CD ein (☞ S.7, 8).

⑬ DAB-Informationsanzeige (nur ISX-803D)

Zeigt DAB-Informationen an (☞ S.13).

⑭ DISPLAY (nur ISX-803D)

Schaltet die DAB-Informationsanzeige um (☞ S.14).

◆ Automatischer Standby

- Durch die Funktion Automatischer Standby verhält sich das Gerät wie unten beschrieben, wenn es eingeschaltet wird (Standardeinstellung):
 - Das Gerät wechselt in den Standby-Modus, wenn die Wiedergabe von CD/USB angehalten wurde, kein Signal vom Tuner oder einem verbundenen Gerät eingespeist wird oder wenn die Wiedergabe über eine bestimmte Zeit (ungefähr 20 Minuten) mit sehr niedriger Lautstärke fortgesetzt wird.
 - Das Gerät wechselt in den Standby-Modus, wenn länger als 8 Stunden keine Bedienung durchgeführt wird.

- Aktivieren/Deaktivieren des automatischen Standby

1 Schließen Sie das Gerät an, während Sie gedrückt halten.

2 Halten Sie weiter gedrückt.

Der Status des automatischen Standby ändert sich und die folgenden Anzeigen blinken:

- Bei der Aktivierung des automatischen Standby: und die Tasten **ALARM** und **PRESET** auf dem oberen Bedienfeld blinken 3 Sekunden lang.
- Bei der Deaktivierung des automatischen Standby: Nur auf dem Bedienfelddisplay blinkt 3 Sekunden lang.

Bedienfelddisplay

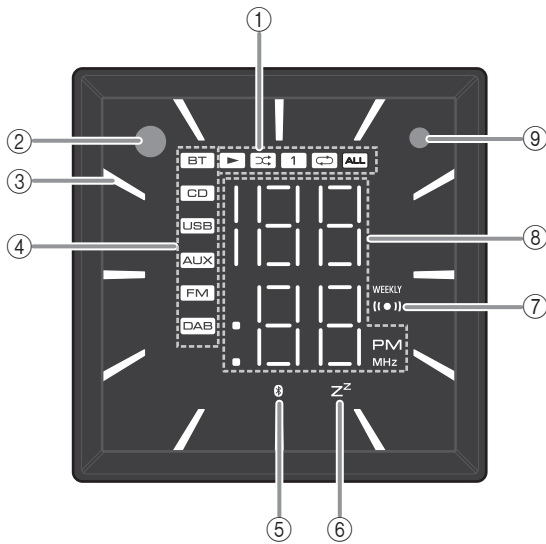

- ① **Anzeige Wiedergabe/Zufallswiedergabe/
Wiederholungswiedergabe**
Zeigt den Wiedergabemodus an (☞ S.7, 9).
- ② **Empfänger Fernbedienungssignal**
- ③ **Uhranzeige**
Zeigt den Stundenzeiger der Uhr an (☞ S.5).
- ④ **Wiedergabequellenanzeige**
Zeigt die gewählte Wiedergabequelle an. (Die DAB-Anzeige wird nur beim ISX-803D angezeigt.)
- ⑤ **Bluetooth-Anzeige**
Die Anzeige leuchtet, wenn das Gerät eine *Bluetooth*-Verbindung herstellt (☞ S.10, 12).
- ⑥ **Sleep-Anzeige**
Leuchtet bei aktiviertem Sleep-Timer (☞ S.21).
- ⑦ **Weckanzeige**
Leuchtet bei aktiviertem Wecker (☞ S.17).
Die Weekly Alarm-Anzeige (WEEKLY) wird auch eingeschaltet, wenn der Weekly Alarm eingestellt wurde.
- ⑧ **Multifunktionsanzeige**
Zeigt verschiedene Informationen an, einschließlich Uhrzeit, aktuelle Titelnummer oder den Radiosender.
- ⑨ **Beleuchtungssensor**
Erkennt die Umgebungsbeleuchtung. Bedecken Sie niemals diesen Sensor.

Rückseite

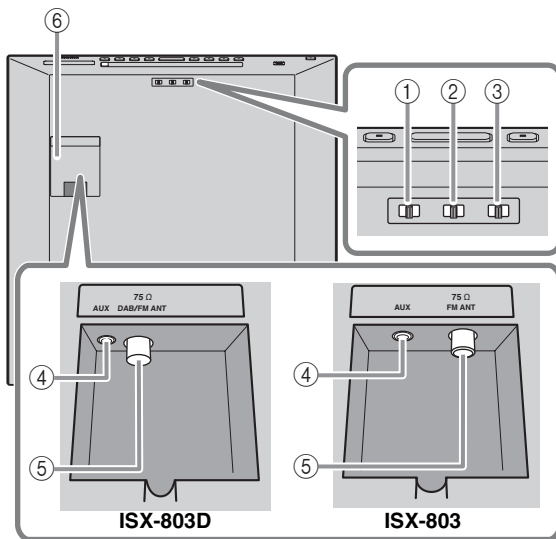

- ③ **DIMMER**
Stellt die Helligkeit des Bedienfelddisplays ein (☞ S.21).
- ④ **AUX**
Anschluss für ein externes Gerät.
- ⑤ **DAB-/FM-Antennenanschluss (ISX-803D)/
FM-Antennenanschluss (ISX-803)**
Anschluss für die mitgelieferte DAB-/FM-Zimmerantenne oder eine Außenantenne.

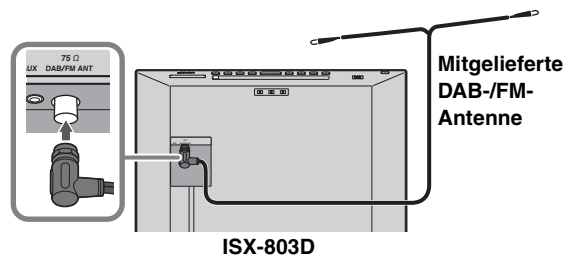

Hinweise

- Die Antenne sollte ausgezogen bzw. gestrafft sein. Ändern Sie bei schlechtem Radioempfang die Höhe, die Ausrichtung oder die Positionierung der Antenne.
- Bei Verwendung einer im Handel erhältlichen Außenantenne anstelle der mitgelieferten DAB-/FM-Antenne ist der Empfang besser.

- ① **ALARM TYPE**
Wechselt den Weckertyp (☞ S.18).
- ② **CLOCK**
Wechselt den Anzeigetyp der Uhr und ermöglicht das Einstellen der Uhrzeit (☞ S.5).

- ⑥ **Anschlussabdeckung**
Entfernen Sie die Anschlussabdeckung, bevor Sie externe Geräte an AUX und/oder eine DAB-/FM-Antenne an den Antennenanschluss anschließen.

Wenn Sie die Außenantennenkabel und/oder die Kabel externer Geräte durch den Stab des Ständers führen wollen, lesen Sie bitte dazu die separate Montageanleitung.

Fernbedienung

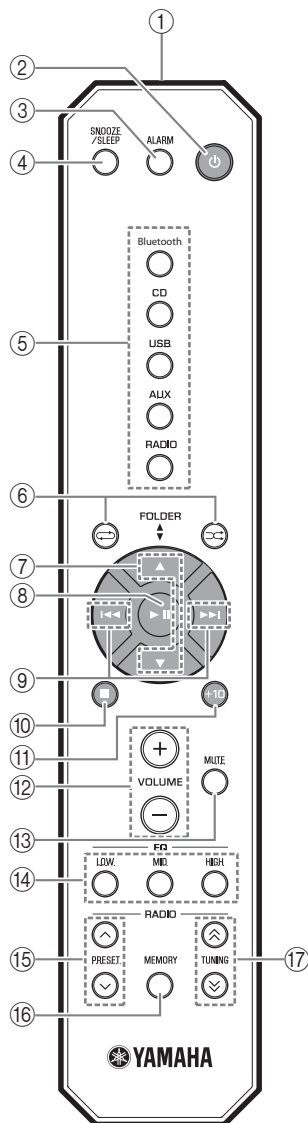

① Sender des Fernbedienungssignals

② (Netzschalter)

Drücken Sie diese Taste, um das System einzuschalten oder in den Standby-Modus zu wechseln.

③ **ALARM**

Stellt den Wecker ein/aus.

④ **SNOOZE/SLEEP**

Stellt den Sleep-Timer ein oder aktiviert den Schlummer-Modus des Weckers (☞ S.19, 21).

⑤ **Wiedergabequellentaste**

Wählt die Wiedergabequelle.

⑥ (Wiederholungswiedergabe)/

(Zufallswiedergabe)

Spielt Musik von einer Audio-/Daten-CD oder einem USB-Gerät im Wiederholungs- bzw. Zufallsmodus ab (☞ S.7, 9).

⑦

Wechselt den Wiedergabeordner während der Wiedergabe einer Daten-CD oder eines USB-Geräts.

⑧

Wiedergabe/Pause.

Die Einstellung wird übernommen.

⑨

Überspringt Titel/Dateien.

Spult bei gedrückter Taste während der Titel-/Dateiwiedergabe im Titel/in der Datei zurück/vor.

⑩

Stoppt die Wiedergabe.

⑪ **+10**

10 Titel/Dateien werden übersprungen.

⑫ **VOLUME +/-**

Stellt die Lautstärke ein.

⑬ **MUTE**

Schaltet den Ton stumm/hebt Stummschaltung auf.

⑭ **EQ LOW/MID/HIGH**

Passt den Bass, den mittleren Frequenzbereich und die Höhen an (☞ S.21).

⑮ **PRESET**

Wählt einen voreingestellten Radiosender.

⑯ **MEMORY**

Speichert den Radiosender (☞ S.15).

⑰ **TUNING**

Sucht einen Sender.

EINSTELLEN DER UHR

Einstellen der Zeit

Oberseite

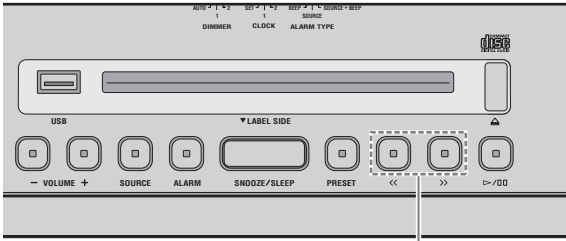

2

- 1 Stellen Sie den **CLOCK**-Schalter auf der Rückseite auf **SET**.

Rückseite

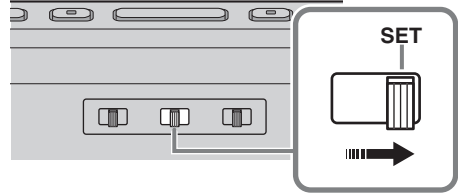

- 2 Stellen Sie die Zeit mit <</>> ein.



Eingestellte Zeit (blinkt)

- 3 Stellen Sie den **CLOCK**-Schalter auf der Rückseite auf **CLOCK1** oder **CLOCK2**, um die Zeiteinstellung zu beenden.



- Drücken Sie **SNOOZE/SLEEP** im Schritt [2], um zwischen der 12- und 24-Stunden-Zeitanzeige zu wechseln.
- Die Anzeige „PM“ wird nur angezeigt, wenn Sie die 12-Stunden-Zeitanzeige wählen.

Hinweis

Die Zeiteinstellung wird zurückgesetzt, wenn das Gerät länger als eine Woche nicht an das Stromnetz angeschlossen ist.

Umstellen des Uhrentyps

Stellen Sie den **CLOCK**-Schalter auf der Rückseite auf den gewünschten Uhrentyp.

Rückseite

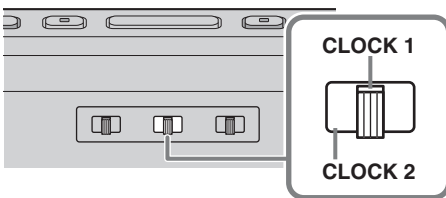

◆ Uhrzeitanzeigemodus 1 (CLOCK 1)

Beispiel: 10:50

Stundenzeiger der analogen Uhr

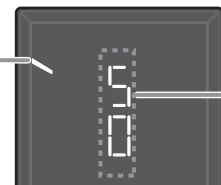

Minute

◆ Uhrzeitanzeigemodus 2 (CLOCK 2)

Beispiel: 10:50



Stunde

Minute

INSTALLIEREN VON „DTA CONTROLLER“

Durch die Installation der Anwendung DTA CONTROLLER auf einem Mobilgerät, wie einem Smartphone oder Tablet, können Sie zahlreiche weitere praktische Funktionen dieses Geräts nutzen.

Funktionen

- Einschalten des Geräts oder Wechseln in den Standby-Modus
- Anpassen der Lautstärke
- Einstellen der Weckfunktion (IntelliAlarm) (☞ S. 20)
- Wiedergabe von Titeln, die auf einem iPhone gespeichert sind



Das Mobilgerät muss über eine *Bluetooth*-Verbindung mit dem Gerät verbunden sein (☞ S. 10).



Google Play™



<http://itunes.com/app/dtacontroller>



<https://play.google.com/store/apps/details?id=com.yamaha.av.dtacontroller>

Hinweis

Wenn Sie nicht auf die obigen Informationen zugreifen können, suchen Sie im App Store oder Google Play nach „DTA CONTROLLER“.

WIEDERGABE VON CDs ODER USB-GERÄTEN

Titel/Dateien von CDs/USB-Geräten werden folgendermaßen wiedergegeben.

- Wenn die Wiedergabe einer CD/eines USB-Geräts gestoppt wird, beginnt die Wiedergabe beim nächsten Mal am Anfang des zu dem Stopp-Zeitpunkt wiedergegebenen Titels.
- Wenn Sie bei angehaltener Wiedergabe **■** auf der Fernbedienung drücken, werden die Titel beim nächsten Wiedergabestart folgendermaßen wiedergegeben:
 - Bei einer Audio-CD: vom ersten Titel der CD.
 - Bei Daten-CDs/USB-Geräten: vom ersten Titel des Ordners, der den zuletzt abgespielten Titel enthält.
- Dieses System wechselt automatisch in den Standby-Modus, wenn 20 Minuten ohne Wiedergabe oder Bedienung verstrichen sind, nachdem die Wiedergabe der CD/des USB-Geräts gestoppt wurde.



Einzelheiten zu abspielbaren Discs und Dateien finden Sie unter „HINWEISE ZU DISCS UND USB-GERÄTEN“ (S. 25).

Wiedergabe einer Audio-CD

Oberseite

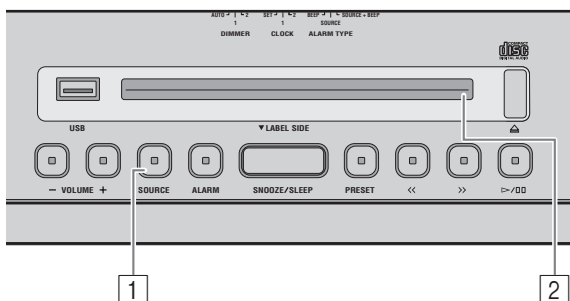

- 1 Drücken Sie **SOURCE**, um CD als Wiedergabequelle zu wählen.

*Bei Verwendung der Fernbedienung
Drücken Sie **CD**.*

Wenn bereits eine CD eingelegt ist, startet die Wiedergabe.

- 2 Legen Sie die Audio-CD so in den Disc-Schacht ein, dass die beschriftete Seite zur Vorderseite des Geräts zeigt.

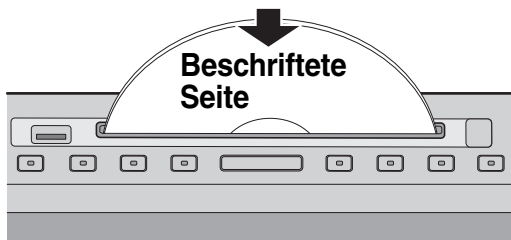

Die Wiedergabe startet automatisch. Nach Wiedergabestart oder Vorspringen zum nächsten Titel wird für kurze Zeit die Titelnummer angezeigt.



Verwenden Sie die folgenden Tasten zur Bedienung des Geräts während der Titelwiedergabe von Audio-CDs.

	Taste	Funktion
Oberseite	▷/⏸	Wiedergabe/Pause
	<</>>	Überspringen Zurückspulen/Vorspulen (gedrückt halten)
	⏏	CD auswerfen
Fernbedienung	▶	Wiedergabe/Pause
	⏮/⏭	Überspringen Zurückspulen/Vorspulen (gedrückt halten)
	■	Stopp
	↺	Wiederholungswiedergabe (S. 9)
	↻	Zufallswiedergabe (S. 9)
	+10	10 Titel/Dateien werden übersprungen

Hinweis

Wenn sich das System im Eco-Standby-Modus (S. 2) befindet, können keine CDs eingelegt oder ausgeworfen werden.

Wiedergabe einer Daten-CD

Oberseite

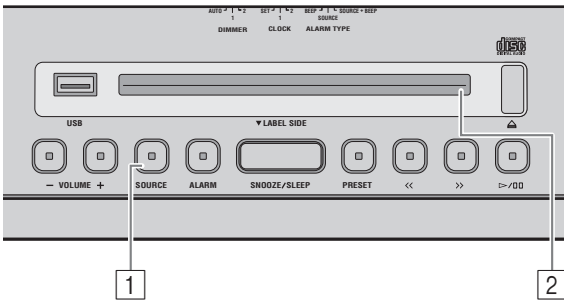

- 1 Drücken Sie **SOURCE**, um CD als Wiedergabequelle zu wählen.

Bei Verwendung der Fernbedienung
Drücken Sie **CD**.

Wenn bereits eine CD eingelegt ist, startet die Wiedergabe.

- 2 Legen Sie die Daten-CD so in den Disc-Schacht ein, dass die beschriftete Seite zur Vorderseite des Geräts zeigt.

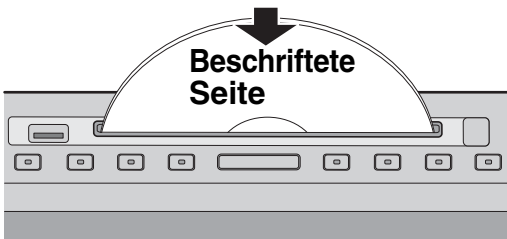

Die Wiedergabe startet automatisch. Nach dem Wiedergabestart oder Vorspringen zum nächsten Titel wird für kurze Zeit die Ordner-/Dateinummer angezeigt.

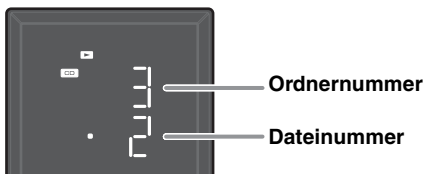

Verwenden Sie die folgenden Tasten zur Bedienung des Geräts während der Titelwiedergabe von Daten-CDs.

	Taste	Funktion
Oberseite	▷/⏸	Wiedergabe/Pause
	<</>>	Überspringen Zurückspulen/Vorspulen (gedrückt halten)
	PRESET	Wiedergabeordner wechseln
	⏏	CD auswerfen
Fernbedienung	▶	Wiedergabe/Pause
	⏮ ⏪ ⏩ ⏭	Überspringen Zurückspulen/Vorspulen (gedrückt halten)
	■	Stopp
	▲/▼	Wiedergabeordner wechseln
	↺	Wiederholungswiedergabe (☞ S. 9)
	↻	Zufallswiedergabe (☞ S. 9)
	+10	Überspringt 10 Titel/ Dateien innerhalb des gleichen Ordners

Wiedergabe eines USB-Geräts

Oberseite

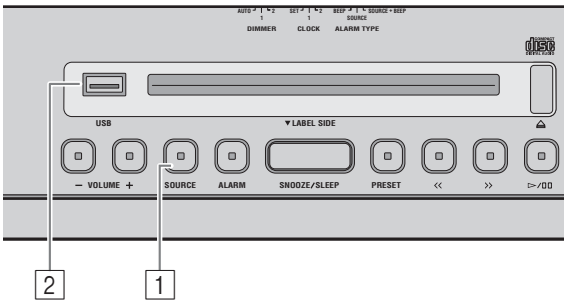

- 1 Drücken Sie **SOURCE**, um USB als Wiedergabequelle zu wählen.

Bei Verwendung der Fernbedienung
Drücken Sie **USB**.

Wenn bereits ein USB-Gerät verbunden ist, startet die Wiedergabe.

- 2 Schließen Sie ein USB-Gerät an den **USB-Anschluss** an.

Die Wiedergabe startet automatisch. Nach dem Wiedergabestart oder Vorspringen zum nächsten Titel wird für kurze Zeit die Ordner-/Dateinummer angezeigt.

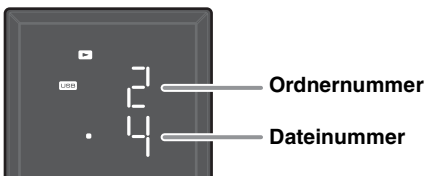

Verwenden Sie die folgenden Tasten zur Bedienung des Geräts während der Titelwiedergabe von USB-Geräten.

	Taste	Funktion
Oberseite	▷/⏸	Wiedergabe/Pause
	<</>>	Überspringen Zurückspulen/Vorspulen (gedrückt halten)
	PRESET	Wiedergabeordner wechseln
Fernbedienung	▶	Wiedergabe/Pause
	⏮/⏭	Überspringen Zurückspulen/Vorspulen (gedrückt halten)
	■	Stopp
	▲/▼	Wiedergabeordner wechseln
	↺	Wiederholungswiedergabe (^{ES} S. 9)
	↻	Zufallswiedergabe (^{ES} S. 9)
	+10	Überspringt 10 Titel/ Dateien innerhalb des gleichen Ordners

☹
Stoppen Sie die Wiedergabe, bevor Sie das USB-Gerät trennen.

Deutsch

Wiederholungs-/Zufallswiedergabe

Der Wiedergabemodus kann mithilfe der Wiedergabe-/Zufallswiedergabe-/Wiederholungswiedergabeanzeige auf dem Bedienfelddisplay überprüft werden.

Fernbedienung

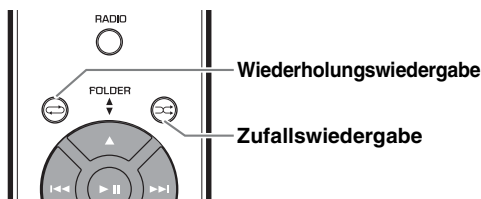

☹
Wenn die gewählte Quelle Ordner enthält, wird jeder Ordner im Wiederholungs-/Zufallsmodus wiedergegeben.

◆ Wiederholungswiedergabe

Drücken Sie ↺ (Wiederholungswiedergabe) auf der Fernbedienung, um aus den folgenden Wiedergabemodi zu wählen.

- 1 ↺: Ein Titel
- ↺: Alle Titel in dem Ordner (nur Daten-CD/USB-Gerät)
- ↺ ALL: Alle Titel

Keine Anzeige: Wiederholungsmodus ausgeschaltet

◆ Zufallswiedergabe

Drücken Sie ↻ (Zufallswiedergabe) auf der Fernbedienung, um aus den folgenden Wiedergabemodi zu wählen.

- ↻: Alle Titel in dem Ordner (nur Daten-CD/USB-Gerät)
- ↻ ALL: Alle Titel

Keine Anzeige: Zufallsmodus ausgeschaltet

WIEDERGABE VON IHREM *Bluetooth*-GERÄT

Dieses Gerät bietet *Bluetooth*-Funktionalität. Sie können drahtlos Musik über Ihr *Bluetooth*-Gerät wiedergeben (Smartphone, digitaler Audioplayer etc.). Bitte lesen Sie auch das Handbuch Ihres *Bluetooth*-Geräts.

Kopplung dieses Geräts mit Ihrem *Bluetooth*-Gerät

Bei der Kopplung wird das kommunizierende Gerät (im Folgenden als „das verbindende Gerät“ bezeichnet) bei diesem Gerät registriert. Die Kopplung muss bei der ersten Verwendung Ihres *Bluetooth*-Geräts mit diesem Gerät oder wenn die Kopplungseinstellungen gelöscht wurden erfolgen. Sobald die Kopplung abgeschlossen ist, ist eine weitere erneute Verbindung auch dann ganz einfach, wenn die *Bluetooth*-Verbindung getrennt wurde. Lesen Sie bei einer nicht erfolgreichen Koppelung „*Bluetooth*“ unter „FEHLERBEHEBUNG“ (S. 23).



- Dieses Gerät kann mit bis zu acht verbindenden Geräten gekoppelt werden. Wenn eine erfolgreiche Kopplung mit einem neunten Gerät erfolgt ist, werden die Kopplungsdaten für das Gerät mit dem ältesten Verbindungsdatum gelöscht.
- Wenn dieses Gerät über *Bluetooth* mit einem anderen Gerät verbunden ist, halten Sie die Taste **SOURCE** an diesem Gerät oder **Bluetooth** auf der Fernbedienung gedrückt, um die *Bluetooth*-Verbindung zu trennen, bevor Sie den Kopplungsvorgang durchführen.

◆ Bei Verwendung eines iPod touch/iPhone/iPad

Oberseite

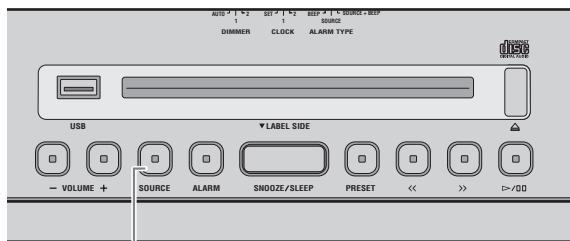

Bluetooth-Anzeige



- 1 Drücken Sie die **SOURCE**-Taste, um die Wiedergabequelle zu *Bluetooth* umzuschalten.

Bei Verwendung der Fernbedienung
Drücken Sie **Bluetooth**.

- 2 Aktivieren Sie auf Ihrem iPod touch/iPhone/iPad [Einstellungen] → [Bluetooth]. Die *Bluetooth*-Verbindungsliste wird unter [Geräte] angezeigt. (Dieser Vorgang oder die Anzeige kann je nach dem Typ Ihres iPod touch/iPhone/iPad variieren.)
- 3 Wählen Sie aus der *Bluetooth*-Verbindungsliste des verbindenden Geräts dieses Gerät aus (ISX-803 Yamaha/ISX-803D Yamaha). Bei abgeschlossener Kopplung zeigt Ihr iPod touch/iPhone/iPad „Verbunden“ an. Die *Bluetooth*-Anzeige auf der vorderen Bedienfeldanzeige dieses Geräts leuchtet.

◆ Bei Verwendung einer anderen Komponente als iPod touch/iPhone/iPad

Oberseite

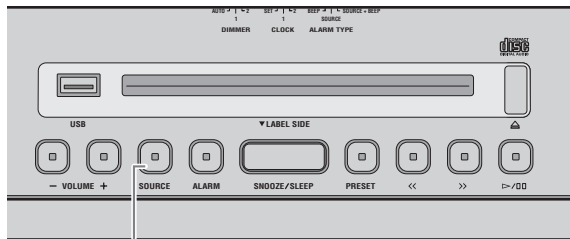

Bluetooth-Anzeige



- 1 Drücken Sie die **SOURCE**-Taste, um die Wiedergabequelle zu *Bluetooth* umzuschalten.

Bei Verwendung der Fernbedienung
Drücken Sie **Bluetooth**.

- 2 Führen Sie die *Bluetooth*-Kopplung auf dem verbindenden Gerät durch. Einzelheiten dazu finden Sie im Handbuch des verbindenden Geräts.
- 3 Wählen Sie aus der *Bluetooth*-Verbindungsliste des verbindenden Geräts dieses Gerät aus (ISX-803 Yamaha/ISX-803D Yamaha). Wenn die Koppelung abgeschlossen ist, leuchtet die *Bluetooth*-Anzeige auf der vorderen Bedienfeldanzeige dieses Geräts etwa 1 Sekunde lang auf.



Wenn Sie zur Eingabe eines Kennworts aufgefordert werden, geben Sie „0000“ ein.

◆ Einfache Koppelung

Für Smartphones mit NFC-Funktion (Near Field Communication) können Sie die Kopplung ganz einfach vornehmen, indem Sie lediglich das Smartphone über die NFC-Kennzeichnung halten (das System und die NFC-Funktion des Smartphones müssen zuvor eingeschaltet sein).

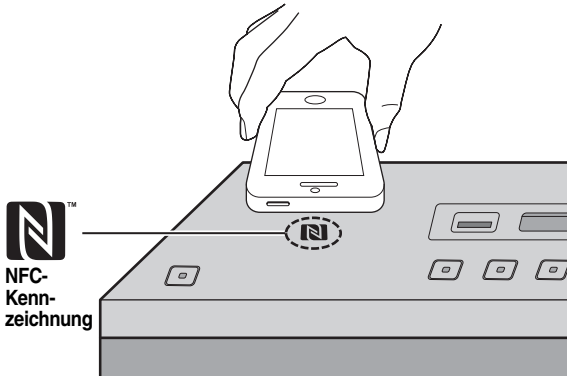

- 1 Drücken Sie , um das System einzuschalten.
- 2 Halten Sie das Smartphone an die NFC-Kennzeichnung.
- 3 Führen Sie die Kopplung beim Smartphone aus (Einzelheiten dazu finden Sie im Handbuch des Smartphones).

Dieses Gerät wird als „ISX-803 Yamaha“/„ISX-803D Yamaha“ auf dem Smartphone angezeigt.



- Wenn Sie zur Eingabe eines Passkey aufgefordert werden, geben Sie „0000“ ein.
- Wenn die Verbindung fehlschlägt, bewegen Sie das Smartphone langsam über die NFC-Kennzeichnung.
- Wenn das Smartphone über eine Schutzhülle verfügt, nehmen Sie dieses aus der Schutzhülle heraus.

Wiedergabe über ein *Bluetooth*-Gerät

Oberseite

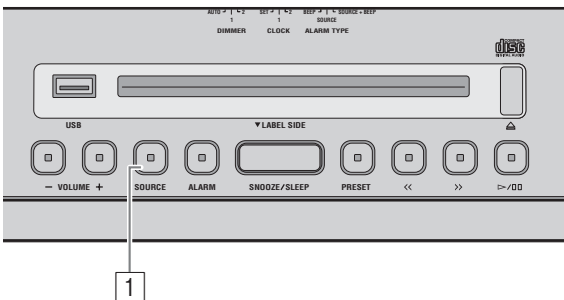

- 1 Drücken Sie die **SOURCE**-Taste, um die Wiedergabequelle zu *Bluetooth* umzuschalten.

Bei Verwendung der Fernbedienung
Drücken Sie **Bluetooth**.

- 2 Verbinden Sie dieses Gerät und das verbindende Gerät über *Bluetooth*.
- 3 Geben Sie Musik über Ihr *Bluetooth*-Gerät wieder.

Hinweis

Achten Sie darauf, dass der Lautstärkepegel dieses Geräts nicht zu hoch ist. Es wird empfohlen, die Lautstärke über das verbindende Gerät anzupassen.



- Wenn Sie eine Verbindung über *Bluetooth* von Ihrem verbindenden Gerät herstellen und Musik wiedergeben, während sich das System im Standby-Modus befindet, schaltet sich das System automatisch ein.
- Wenn Sie die *Bluetooth*-Verbindung beim verbindenden Gerät trennen, während die Wiedergabequelle auf *Bluetooth* eingestellt ist, wechselt das System automatisch in den Standby-Modus.
- Wenn *Bluetooth* als Wiedergabequelle ausgewählt ist, wechselt das System automatisch in den Standby-Modus, wenn 20 Minuten ohne *Bluetooth*-Verbindung oder Bedienung verstrichen sind.

Verbindung mit einem bereits gekoppelten Gerät über *Bluetooth*

Wenn die Kopplung abgeschlossen wurde, ist die Verbindung mit einem *Bluetooth*-Gerät beim nächsten Mal ganz einfach.

◆ Verbindung über dieses Gerät

Oberseite

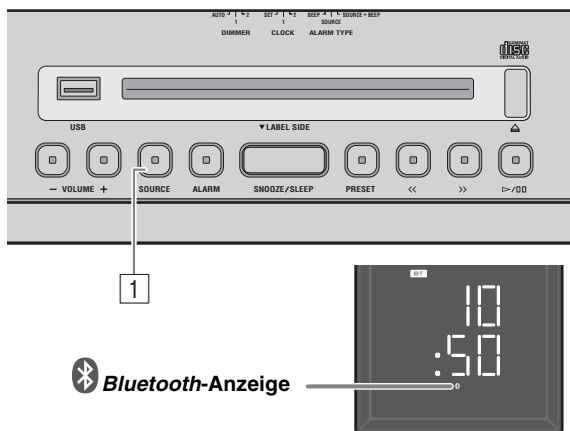

- 1 Drücken Sie die **SOURCE**-Taste, um die Wiedergabequelle zu *Bluetooth* umzuschalten.

Bei Verwendung der Fernbedienung

Drücken Sie **Bluetooth**.

Die *Bluetooth*-Anzeige im Bedienfelddisplay blinkt; dieses Gerät sucht nach dem verbindenden Gerät, das zuletzt über *Bluetooth* verbunden war, und stellt dann eine Verbindung her (die *Bluetooth*-Einstellung des verbindenden Geräts muss zuvor aktiviert sein).

Wenn die *Bluetooth*-Verbindung hergestellt wurde, leuchtet die *Bluetooth*-Anzeige.

Hinweis

Yamaha garantiert keine Verbindungen zwischen diesem Gerät und einem *Bluetooth*-Gerät.

◆ Verbindung über das verbindende Gerät

- 1 Aktivieren Sie in den *Bluetooth*-Einstellungen des verbindenden Geräts *Bluetooth*.
 - 2 Wählen Sie aus der *Bluetooth*-Verbindungsliste des verbindenden Geräts dieses Gerät aus (**ISX-803 Yamaha/ ISX-803D Yamaha**).
- Die *Bluetooth*-Verbindung wird hergestellt, und die *Bluetooth*-Anzeige auf der vorderen Bedienfeldanzeige dieses Geräts leuchtet.

◆ Verbindung über die NFC-Funktion

Wenn Sie ein bereits gekoppeltes Smartphone mit der NFC-Funktion verwenden, wird eine *Bluetooth*-Verbindung hergestellt, indem Sie es über die NFC-Kennzeichnung halten.

Hinweis

Bluetooth-Verbindungen können nicht über das verbindende Gerät hergestellt werden, wenn sich dieses Gerät im Eco-Standby-Modus befindet. Schalten Sie das System ein.

Trennen einer *Bluetooth*-Verbindung

Wenn einer der folgenden Vorgänge während einer eingerichteten *Bluetooth*-Verbindung ausgeführt wird, wird die *Bluetooth*-Verbindung getrennt.

- Halten Sie die Taste **SOURCE** an diesem Gerät oder **Bluetooth** auf der Fernbedienung gedrückt.
- Schalten Sie das System in den Standby-Modus.
- Schalten Sie die *Bluetooth*-Einstellung des verbindenden Geräts aus.
- Halten Sie das Smartphone mit der NFC-Funktion während der *Bluetooth*-Verbindung über die NFC-Kennzeichnung.

WIEDERGABE VON DAB-RADIOSENDERN (ISX-803D)

Bei DAB (Digital Audio Broadcasting) und DAB+ werden digitale Signale genutzt, um im Vergleich zu analogen Signalen einen besseren Klang und einen stabileren Empfang zu gewährleisten. DAB+ basiert auf dem ursprünglichen DAB-Standard, nutzt aber einen effizienteren Audio-Codec. DAB und DAB+ werden in Datenblöcken übertragen, den sogenannten „Ensembles“, die mehrere Radiosender enthalten, die gleichzeitig übertragen werden.

DAB und DAB+ können außerdem eine große Menge an Textinformationen enthalten, sodass Sie einen Radiosender anhand seines Namens auswählen können.

Weitere Informationen, wie z. B. der Ensemble-Name oder der Status des digitalen Signals, können auf dem DAB-Informationsdisplay angezeigt werden. „DAB“ in dieser Bedienungsanleitung kann sich auch auf „DAB+“ beziehen.

Vorbereitung für den DAB-Empfang

Bevor Sie DAB-Radiosender empfangen können, müssen Sie einen erstmaligen Suchlauf durchführen. Wenn Sie DAB zum ersten Mal auswählen, wird der erstmalige Suchlauf automatisch ausgeführt.

Oberseite

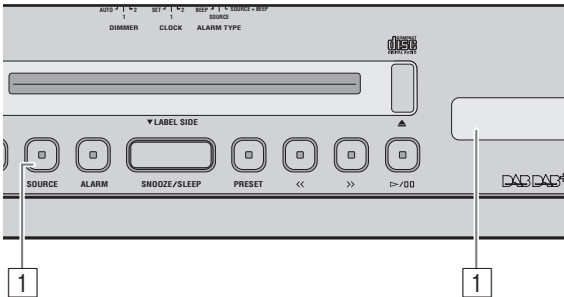

- 1 Drücken Sie **SOURCE** und wählen Sie DAB als Wiedergabequelle.

Der erstmalige Suchlauf wird gestartet. Während des Suchlaufs wird der Fortschritt auf dem DAB-Informationsdisplay angezeigt.

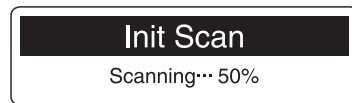

Der Suchlauf ist abgeschlossen.

„Completed“ und die Anzahl der empfangbaren DAB-Radiosender wird auf dem DAB-Informationsdisplay angezeigt.



Bei Verwendung der Fernbedienung

Drücken Sie **RADIO**, um zwischen DAB/FM umzuschalten.

Hinweise

- Zur manuellen Durchführung des ersten Scans halten Sie **PRESET** länger als 4 Sekunden gedrückt und drücken dann **PRESET**, wenn der Scan-Startbildschirm angezeigt wird.
- Wenn der erstmalige Suchlauf durchgeführt wird, werden die gespeicherten Informationen der DAB-Radiosender und die voreingestellten DAB-Radiosender gelöscht.

Einstellen der DAB-Radiosender

Oberseite

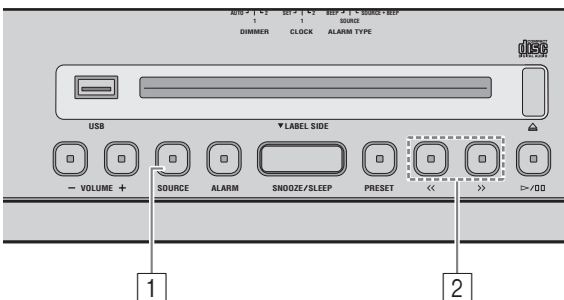

- 1 Drücken Sie **SOURCE** und wählen Sie DAB als Wiedergabequelle.
- 2 Drücken Sie **<</>**, um einen DAB-Radiosender zu suchen.

Bei Verwendung der Fernbedienung

Drücken Sie **TUNING** \wedge/\vee

Während des Empfangs von DAB können Sie das DAB-Informationsdisplay umschalten.

Wenn das Gerät kein DAB-Signal empfängt, wird „Off Air“ anstelle des DAB-Radiosenders angezeigt.



- 1 **Signalstärke-Anzeige:**
Zeigt die derzeitige Signalstärke an.
- 2 **Zweitsender-Anzeige:**
Einige Radiosender haben Unter-Radiosender (Zweitsender). Bei der Wiedergabe eines Zweitsenders wird die Zweitsender-Anzeige angezeigt.
- 3 **Name des DAB-Radiosenders**
- 4 **Informationen zum DAB-Radiosender** (☰ S. 14)

Umschalten der DAB-Radiosender-Informationen

Oberseite

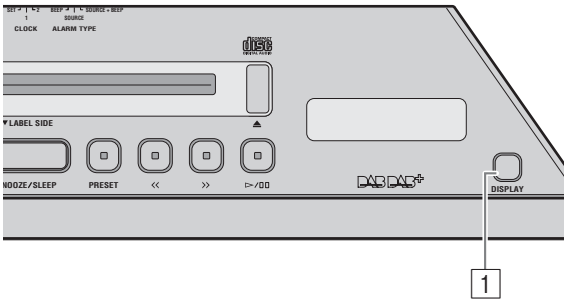

- 1 Wählen Sie die DAB-Informationen, indem Sie **DISPLAY** wiederholt drücken.

Die Informationen werden in der untenstehenden Reihenfolge angezeigt.

Textinformationen

- ➔ **Ensemble-Name**
(**E** wird vor dem Ensemble-Namen angezeigt)
- ➔ **Status 1** (Kanalbezeichnung und Frequenz)
- ➔ **Status 2** (DAB oder DAB+ und Signalqualität)
- ➔ **Zurück zum Anfang.**

Speichern von DAB-Radiosendern (Voreinstellung)

Verwenden Sie die Voreinstellungsfunktion, um Ihre 5 bevorzugten Radiosender zu speichern.

Oberseite

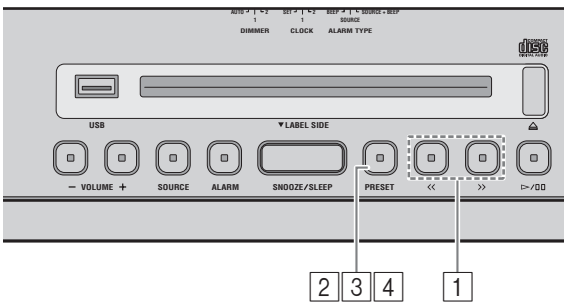

- 1 Drücken Sie **<</>**, um Ihren bevorzugten DAB-Radiosender zu suchen.
- 2 Halten Sie **PRESET** gedrückt.

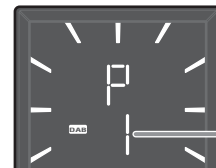

Voreinstellungsnummer

Bei Verwendung der Fernbedienung
Halten Sie **MEMORY** gedrückt.

- 3 Drücken Sie **PRESET** und wählen Sie die Voreinstellungsnummer, unter der Sie den DAB-Radiosender speichern wollen.

Bei Verwendung der Fernbedienung
Drücken Sie **PRESET** **^/∨**.

- 4 Halten Sie **PRESET** gedrückt, um den voreingestellten Sender zu speichern. Dadurch wird der DAB-Radiosender gespeichert.

Bei Verwendung der Fernbedienung
Drücken Sie **MEMORY**.

Auswählen von voreingestellten DAB-Radiosendern

Oberseite

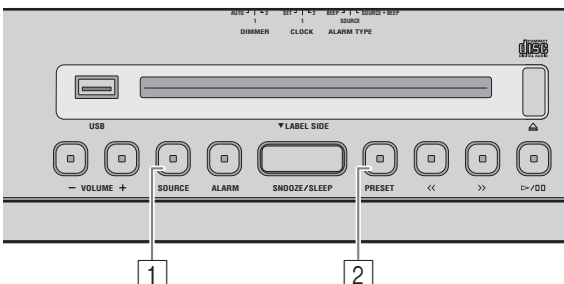

- 1 Drücken Sie **SOURCE** und wählen Sie DAB als Wiedergabequelle.
- 2 Drücken Sie **PRESET** wiederholt, um einen voreingestellten DAB-Radiosender zu wählen.

Bei Verwendung der Fernbedienung
Drücken Sie **PRESET** **^/∨**.

WIEDERGABE VON FM-RADIOSENDERN

Auswählen des FM-Senders

Oberseite

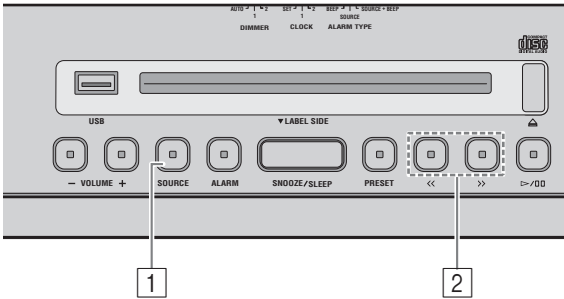

- 1 Drücken Sie **SOURCE**, um FM als Wiedergabequelle zu wählen.

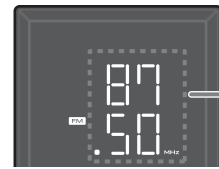

Empfangs-
frequenz

Bei Verwendung der Fernbedienung
Drücken Sie **RADIO**.

- 2 Drücken Sie **<</>>**, um einen FM-Sender zu suchen.

	Art der Sendersuche	Bedienung
Oberseite	Automatische Sendersuche	Halten Sie << oder >> gedrückt.
	Manuelle Sendersuche	Drücken Sie << oder >> wiederholt.
Fernbedienung	Automatische Sendersuche	Halten Sie TUNING \wedge oder \vee gedrückt.
	Manuelle Sendersuche	Drücken Sie TUNING \wedge oder \vee wiederholt.

Hinweis

Wenn Sie einen Sender manuell wählen, wird der Ton in Mono wiedergegeben.

Speichern von FM-Sendern (Voreinstellung)

Verwenden Sie die Voreinstellungsfunktion, um Ihre 5 bevorzugten Radiosender zu speichern.

Oberseite

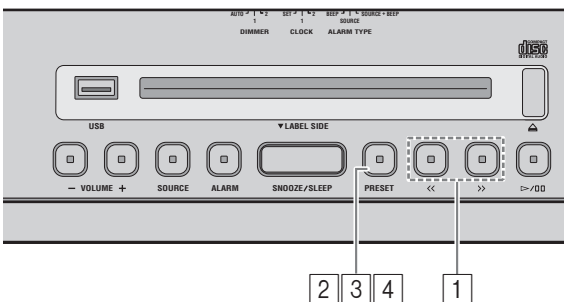

- 1 Drücken Sie **<</>>**, um Ihren bevorzugten FM-Sender zu suchen.
- 2 Halten Sie **PRESET** gedrückt.

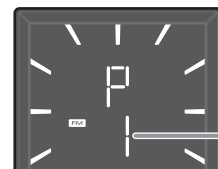

Vorein-
stellungs-
nummer

Bei Verwendung der Fernbedienung
Halten Sie **MEMORY** gedrückt.

- 3 Drücken Sie **PRESET** und wählen Sie die Voreinstellungsnummer, unter der Sie den FM-Sender speichern wollen.

Bei Verwendung der Fernbedienung
Drücken Sie **PRESET** \wedge / \vee .

- 4 Halten Sie **PRESET** gedrückt, um den voreingestellten Sender zu speichern. Dadurch wird der FM-Sender gespeichert.

Bei Verwendung der Fernbedienung
Drücken Sie **MEMORY**.

Auswählen eines voreingestellten FM-Senders

Oberseite

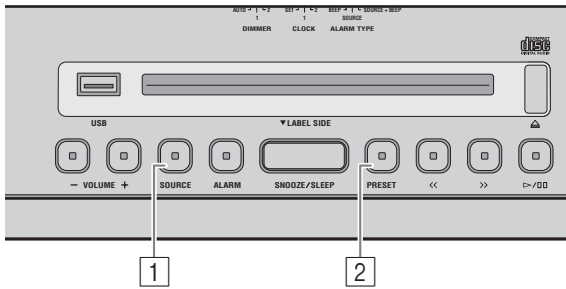

- 1 Drücken Sie **SOURCE**, um FM als Wiedergabequelle zu wählen.
- 2 Drücken Sie **PRESET** wiederholt, um einen voreingestellten FM-Sender zu wählen.

Bei Verwendung der Fernbedienung

Drücken Sie **PRESET** ^ / v .

WIEDERGABE VON EXTERNEN QUELLEN

Oberseite

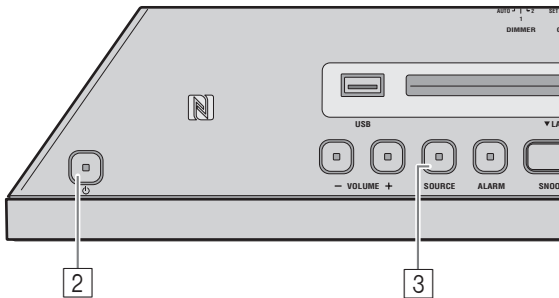

Schalten Sie das System in den Standby-Modus, bevor Sie Audiokabel anschließen. Entfernen Sie die Anschlussabdeckung, bevor Sie externe Geräte anschließen.

- 1 Schließen Sie das externe Audiogerät mithilfe eines im Handel erhältlichen Stereo-Miniklinkensteckers (3,5 mm) an AUX auf der Rückseite an.

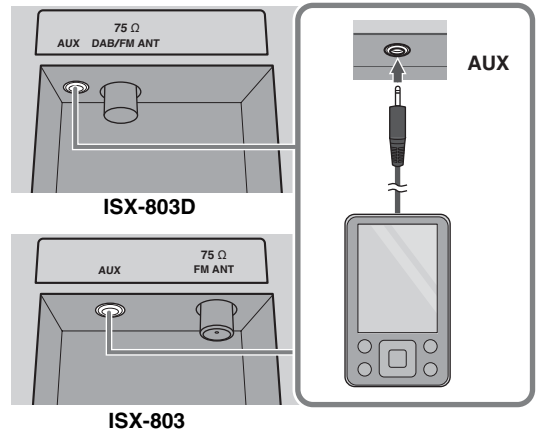

Hinweis

Stellen Sie vor dem Anschluss die Lautstärke dieses Geräts und Ihres externen Audiogeräts auf leise.

- 2 Drücken Sie **⏻**, um das System einzuschalten.
- 3 Drücken Sie **SOURCE** und stellen Sie **AUX** als Wiedergabequelle ein.

Bei Verwendung der Fernbedienung

Drücken Sie **AUX**.

- 4 Starten Sie die Wiedergabe des angeschlossenen externen Audiogeräts.

VERWENDEN DER WECKFUNKTION

Das Gerät verfügt über eine Weckfunktion (IntelliAlarm), die zu einer festgelegten Zeit Musikquellen und/oder eine Reihe von Pieptönen (integrierter Alarm) abspielt. Die Weckfunktion verfügt über die folgenden Funktionen.

◆ 3 Wecktypen

Wählen Sie aus 3 verschiedenen Wecktypen und kombinieren Sie Musik mit Pieptönen.

SOURCE + BEEP	Die ausgewählte Audioquelle und der Piepton werden zur gleichen Zeit wiedergegeben. Dieser Modus empfiehlt sich für einen bestmöglichen Start in den Tag. 3 Minuten vor der eingestellten Zeit: Die Wiedergabe der Musikquelle beginnt leise, und mit näher rückendem Weckzeitpunkt nimmt die Lautstärke schrittweise zu. Alarmzeit: Ein Piepton wird zusätzlich wiedergegeben.
SOURCE	Die gewählte Audioquelle wird zur festgelegten Zeit wiedergegeben. Die Lautstärke beginnt leise und nimmt bis zur eingestellten Lautstärke schrittweise zu.
BEEP	Zur festgelegten Zeit wird nur der Piepton wiedergegeben.

◆ Verschiedene Audioquellen

Audio-CD, Daten-CD, USB-Gerät und Radio können als Quelle gewählt werden. Je nach Audioquelle können außerdem folgende Wiedergabeverfahren gewählt werden:

Quelle	Wiedergabeverfahren	Funktion
Audio-CD	Ausgewählter Titel	Der ausgewählte Titel wird wiederholt wiedergegeben.
	Fortsetzen	Der Titel, den Sie zuletzt gehört haben, wird wiedergegeben.
Daten-CD/USB-Gerät	Ordner	Der ausgewählte Titel wird wiederholt wiedergegeben.
	Fortsetzen	Der Titel, den Sie zuletzt gehört haben, wird wiedergegeben.
Radio	Voreingestellter Sender	Der ausgewählte voreingestellte Radiosender wird wiedergegeben.
	Fortsetzen	Der Radiosender, den Sie zuletzt gehört haben, wird wiedergegeben.

◆ Schlummerfunktion

Mithilfe der Schlummerfunktion wird der Weckton nach 5 Minuten erneut wiedergegeben.

Einstellen der Weckzeit und des Weckertyps

Oberseite

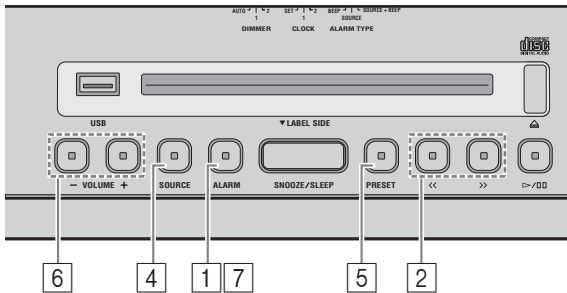

Hinweis

Die Einstellung der Weckfunktion wird komplett gelöscht, wenn das System vor der vollständigen Beendigung der Einstellung in den Standby-Modus wechselt.

1 Halten Sie **ALARM** gedrückt.

Die Weckanzeige ((●)) und die eingestellte Weckzeit blinken.

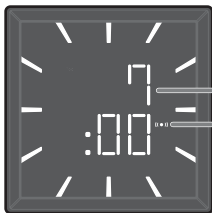

Weckzeit
Weckanzeige

2 Drücken Sie <</>, um die Weckzeit einzustellen.

Bei Verwendung der Fernbedienung

Drücken Sie <=>/>=>.

3 Wählen Sie den Weckertyp mithilfe des **ALARM TYPE**-Schalters auf der Rückseite.

Einzelheiten zu den Weckertypen finden Sie auf S. 17.

Rückseite

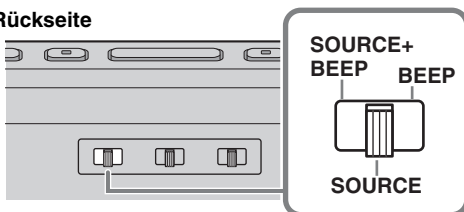

4 (wenn ein anderer Weckertyp als BEEP gewählt ist) Drücken Sie **SOURCE** und wählen Sie die **Musikquelle**.

Es kann eine andere Quelle als AUX und *Bluetooth* ausgewählt werden.

Bei Verwendung der Fernbedienung

Drücken Sie die Taste **USB**, **CD** oder **RADIO**, um die Musikquelle auszuwählen.

Hinweise

- Wenn Sie CD/USB gewählt haben, schließen Sie die Audioquelle an das Gerät an (USB-Gerät) bzw. legen Sie die Audioquelle ein (Audio-/Daten-CD).
- Wenn die Audioquelle zum eingestellten Weckzeitpunkt nicht wiedergegeben werden kann (weil z. B. keine CD eingelegt ist), wird der Piepton wiedergegeben.

5 (wenn ein anderer Weckertyp als BEEP gewählt ist) Legen Sie den wiederzugebenden Titel, Ordner oder Radiosender fest.

Drücken Sie **PRESET**, um den wiederzugebenden Titel (Audio-CD), Ordner (Daten-CD/USB-Gerät) oder Radiosender auszuwählen.

Bei Verwendung der Fernbedienung

Drücken Sie **PRESET** ^ / v .



Wenn „0“ eingestellt ist, wird die Wiedergabe mit dem Titel/Radiosender fortgesetzt, die Sie beim letzten Mal gehört haben (Fortsetzung).

6 Drücken Sie **VOLUME +/-**, um die **Wecklautstärke** einzustellen.

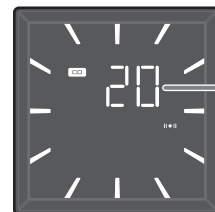

Wecklautstärke

7 Drücken Sie **ALARM**, um die Einstellung der **Weckfunktion zu beenden**.

Der Wecker ist jetzt gestellt, und die Weckanzeige ((●)) leuchtet.

Ein-/Ausschalten des Weckers

Oberseite

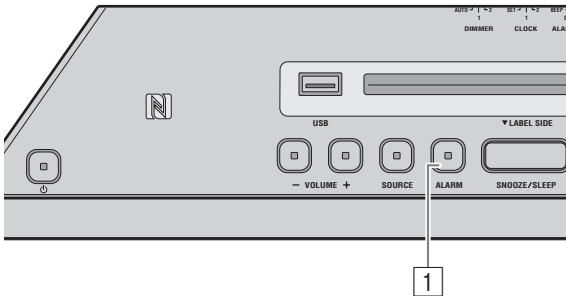

1 Drücken Sie **ALARM**.

Bei aktiviertem Wecker leuchtet die Weckanzeige ((●)) auf, und die Weckzeit wird für eine gewisse Zeit angezeigt. Wenn Sie **ALARM** erneut drücken, werden die Alarmanzeige ((●)) und der Wecker ausgeschaltet.

Wenn der Weckmodus auf Weekly Alarm (S. 20) gesetzt ist, wird auch die Anzeige Weekly Alarm (WEEKLY) ein-/ausgeschaltet.



Die WeckEinstellung wird auch dann gespeichert, wenn die Weckfunktion ausgeschaltet ist. Wenn die Weckfunktion durch Drücken der **ALARM**-Taste erneut eingeschaltet wird, ertönt der Wecker mit den vorher festgelegten WeckEinstellungen.

Bedienungsvorgänge während der Wiedergabe des Wecktons

Der Weckton wird zur eingestellten Zeit wiedergegeben. Während der Wiedergabe sind folgende Bedienungsvorgänge verfügbar.

◆ Stoppen der Weckfunktion für kurze Zeit (Schlummerfunktion)

Oberseite

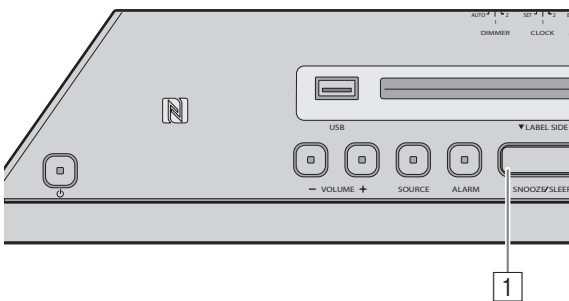

1 Drücken Sie **SNOOZE/SLEEP**.

SNOOZE schaltet den Weckton aus und setzt ihn nach 5 Minuten fort.



- Wenn SOURCE + BEEP eingestellt ist, drücken Sie **SNOOZE/SLEEP** einmal, um den Piepton auszuschalten. Drücken Sie **SNOOZE/SLEEP** zweimal, um die Wiedergabe der Audioquelle zu beenden. 4 Minuten nach Beendigung der Wiedergabe der Audioquelle beginnt deren leise Wiedergabe erneut und nach einer weiteren Minute wird der Piepton fortgesetzt.
- Die Weckanzeige blinkt, wenn die Schlummerfunktion aktiviert ist.

◆ Ausschalten des Weckers

Oberseite

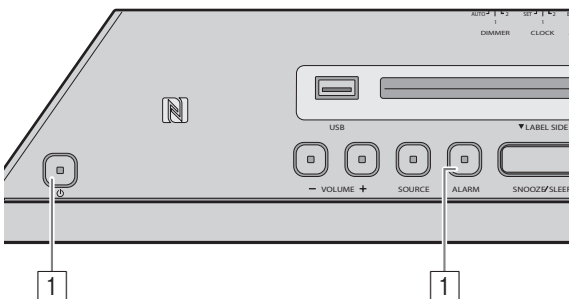

1 Drücken Sie **ALARM** oder .



- Sofern Sie den Wecker nicht abstellen, verstummt dieser automatisch nach 60 Minuten.
- Die WeckEinstellung wird auch dann gespeichert, wenn die Weckfunktion ausgeschaltet ist. Wenn die Weckfunktion durch Drücken der **ALARM**-Taste erneut eingeschaltet wird, ertönt der Wecker mit den vorher festgelegten WeckEinstellungen.

Einstellen des Weekly Alarm

Mit DTA CONTROLLER (S. 6) können Sie den Weekly Alarm nutzen, mit dem Sie Weckzeiten für jeden Wochentag einstellen können. Nehmen Sie zuerst die Einstellungen für Weekly Alarm über DTA CONTROLLER vor.

◆ Einstellen des Weekly Alarm mit DTA CONTROLLER

IntelliAlarm-Einstellungsbildschirm

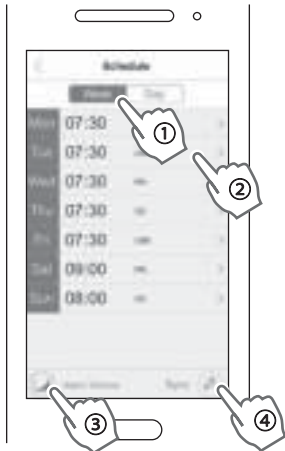

Aufgrund von Produktverbesserungen können sich die technischen Daten und das Aussehen ohne vorherige Ankündigung ändern.

1 Tippen Sie auf (IntelliAlarm-Symbol) in DTA CONTROLLER, um den IntelliAlarm-Einstellungsbildschirm zu öffnen.

2 Führen Sie die unten aufgeführten Schritte im IntelliAlarm-Einstellungsbildschirm durch.

- ① Wählen Sie [Woche] (Weekly Alarm).
- ② Stellen Sie die Alarmzeit für jeden Tag der Woche ein.
- ③ Stellen Sie die Wecklautstärke oder die erweiterten Einstellungen von IntelliAlarm ein.
- ④ Tippen Sie auf [Synchronisation], um die Einstellungen auf das Gerät zu übertragen.

Die Funktion Weekly Alarm wird aktiviert und die Alarmanzeige () sowie die Weekly Alarm-Anzeige (WEEKLY) werden eingeschaltet.



◆ Einstellen des Weekly Alarm beim Gerät

Wenn Sie „Weekly Alarm“ mit DTA CONTROLLER eingestellt haben, können Sie den „Weekly Alarm“-Modus in der Auswahl des Weckmodus für dieses Gerät auswählen.

Oberseite

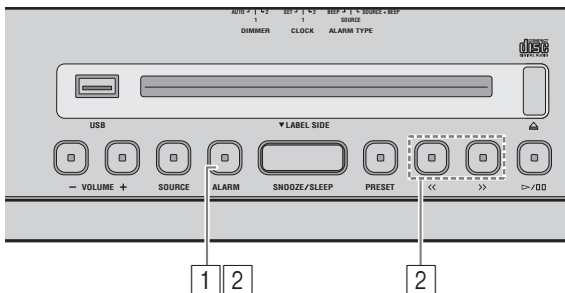

1 Halten Sie **ALARM** gedrückt.

Die Weckanzeige () blinkt und die Weckmodus-Auswahlanzeige wird angezeigt.

2 Wählen Sie den Weckmodus aus.

Drücken Sie , um den Weckmodus auszuwählen, und drücken Sie zur Bestätigung **ALARM**.

Bei Verwendung der Fernbedienung

Drücken Sie , um den Weckmodus auszuwählen, und drücken Sie zur Bestätigung .



1d (Ein-Tag-Weckmodus):

Einmal zur angegebenen Zeit wird ein Weckton ausgegeben.



7d (Weekly Alarm-Modus):

Ein Weckton, für den die Zeit für jeden Tag der Woche eingestellt werden kann (kann nur über „DTA CONTROLLER“ eingestellt werden).

Wenn Sie den Modus „Weekly Alarm“ gewählt haben, ist die Einstellung der Weckfunktion abgeschlossen. Die Weckanzeige () und die Anzeige „Weekly Alarm“ (WEEKLY) leuchten auf.

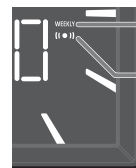

Weekly Alarm-Anzeige

Weckanzeige

Hinweis

Der Modus „Weekly Alarm“ kann nicht ausgewählt werden, wenn alle Tage für die Einstellung „Weekly Alarm“ deaktiviert sind. Aktivieren Sie einen Tag für die Einstellung „Weekly Alarm“.

VERWENDUNG DES SLEEP-TIMERS

Sie können die Zeit einstellen, nach der das System automatisch in den Standby-Modus wechselt.

Oberseite

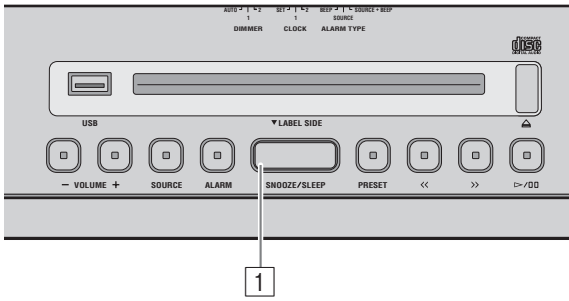

- 1 Drücken Sie mehrmals **SNOOZE/SLEEP**, um die Zeit einzustellen, nach der das System in den Standby-Modus wechselt.

Der Sleep-Timer kann auf 30, 60, 90 und 120 Minuten eingestellt werden. Nachdem die Zeit eingestellt wurde, wird die Sleep-Anzeige (z^z) auf dem Bedienfelddisplay angezeigt.



Wenn Sie bei aktiviertem Sleep-Timer erneut **SNOOZE/SLEEP** drücken, wird die Einstellung des Sleep-Timers abgebrochen.

KLANGSTEUERUNG (NUR FERNBEDIENUNG)

Fernbedienung

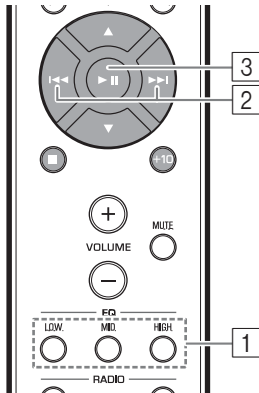

- 1 Drücken Sie während der Wiedergabe die EQ-Tasten **LOW/MID/HIGH** auf der Fernbedienung.

Wählen Sie den Frequenzbereich (LOW, MID, HIGH), den Sie anpassen möchten.

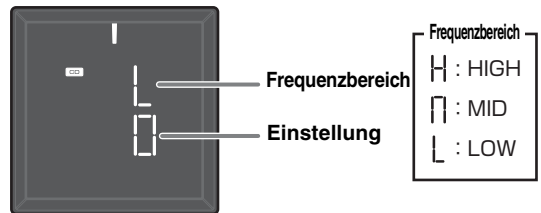

- 2 Drücken Sie **◀◀/▶▶**, um den Frequenzbereich anzupassen.
- 3 Drücken Sie **▶ ||**, um die Einstellung abzuschließen.

Jeder Frequenzbereich kann von -5 bis +5 angepasst werden.

Sie können außerdem die EQ-Taste aus Schritt 1 drücken, um die Einstellung abzuschließen. Um den Klang der anderen Frequenzbänder zu ändern, kehren Sie zu Schritt 1 zurück und drücken Sie die EQ-Taste des gewünschten Klangs.

EINSTELLEN DER HELLIGKEIT DES BEDIENFELDDISPLAYS

Rückseite

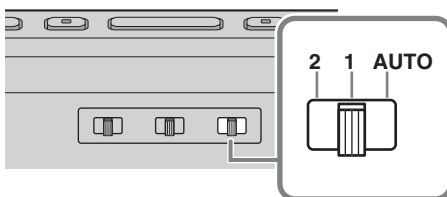

- 1 Stellen Sie die Helligkeit mithilfe des **DIMMER-Schalters** auf der Rückseite ein.

AUTO: Passt die Helligkeit des Displays automatisch an die Umgebungshelligkeit an.

- 1: Heller
- 2: Dunkler

Hinweis

Wenn AUTO gewählt ist, wird die Helligkeit des Bedienfelddisplays mithilfe des Beleuchtungssensors automatisch eingestellt (* S. 3). Stellen Sie sicher, dass der Sensor nicht bedeckt ist.

FEHLERBEHEBUNG

Wenn ein Problem mit diesem Gerät auftritt, prüfen Sie als erstes die folgende Liste. Falls Sie die Störung nicht mithilfe der folgenden Abhilfemaßnahmen beheben können oder die Störung nachfolgend nicht aufgelistet ist, schalten Sie das Gerät in den Standby-Modus, ziehen Sie den Netzstecker und wenden Sie sich an Ihren nächsten autorisierten Yamaha-Fachhändler oder Yamaha-Kundendienst.

Allgemeines

Problem	Mögliche Ursache	Lösung
Das Gerät lässt sich nicht einschalten.	Möglicherweise ist das Netzkabel nicht ordnungsgemäß angeschlossen.	Schließen Sie das Netzkabel ordnungsgemäß an, indem Sie die Kabelenden fest in die Steckdose bzw. in die entsprechende Kabelbuchse am Gerät einstecken.
	Das Gerät erhielt möglicherweise einen starken elektrischen Schlag, beispielsweise durch Gewitter oder starke statische Aufladung.	Trennen Sie das Netzkabel. Warten Sie ca. 30 Sekunden, schließen Sie das Netzkabel wieder an und schalten Sie das System erneut ein.
Die Lautsprecher bleiben stumm.	Möglicherweise ist die Lautstärke auf den Minimalpegel eingestellt.	Korrigieren Sie den Lautstärkepegel.
	Möglicherweise ist eine falsche Eingangsquelle gewählt.	Wählen Sie die korrekte Eingangsquelle.
	Der automatische Standby ist aktiviert.	Schalten Sie das System wieder ein.
Plötzliche Stummschaltung.	Der Schlafmodus (☞ S. 21) ist möglicherweise eingestellt.	Schalten Sie das System ein geben Sie die Quelle erneut wieder.
	Der automatische Standby ist aktiviert.	Schalten Sie das System wieder ein.
Der Ton überschlägt sich/ist verzerrt oder es gibt ein ungewöhnliches Geräusch.	Die Lautstärke der Eingangsquelle ist zu hoch oder die Lautstärke dieses Geräts ist zu hoch eingestellt (insbesondere Bass).	Optimieren Sie die Lautstärke mit VOLUME oder passen Sie den Bass mit der EQ-Taste (☞ S. 21) an.
Das Gerät funktioniert nicht ordnungsgemäß.	Das Gerät erhielt möglicherweise einen starken elektrischen Schlag, beispielsweise durch Gewitter oder starke statische Aufladung, oder die Stromversorgung wurde unterbrochen.	Schalten Sie das System in den Standby-Modus und trennen Sie das Netzkabel. Warten Sie ca. 30 Sekunden, schließen Sie das Netzkabel wieder an und schalten Sie das System ein.
Das System schaltet sich ein, wechselt aber direkt in den Standby-Modus.		
Ein Digital- oder Hochfrequenzgerät erzeugt Störgeräusche.	Dieses Gerät ist möglicherweise zu nahe an einem Digital- oder Hochfrequenzgerät aufgestellt.	Stellen Sie das System in größerer Entfernung zu derartigen Geräten auf.
Die Uhreinstellung wurde gelöscht.	Die Stromversorgung des Geräts war länger als eine Woche unterbrochen.	Stecken Sie den Netzstecker fest in die Netzsteckdose und stellen Sie die Uhrzeit erneut ein (☞ S. 5).
Die ausgewählte Quelle wird zur Weckzeit nicht wiedergegeben.	Es ist keine CD eingelegt oder kein USB-Gerät angeschlossen.	Legen Sie eine CD ein oder schließen Sie ein USB-Gerät an.
	ALARM TYPE -Schalter steht auf BEEP.	Stellen Sie den ALARM TYPE -Schalter auf SOURCE + BEEP oder auf SOURCE (☞ S. 18).
Die Uhr blinkt und das Gerät kann nicht bedient werden.	Der CLOCK -Schalter auf der Rückseite ist auf SET gestellt, und das Gerät befindet sich im Uhreinstellungsmodus.	Stellen Sie den CLOCK -Schalter auf CLOCK1 oder CLOCK2 (☞ S. 5) ein.
Der automatische Standby ist inaktiv.	Das Gerät empfängt möglicherweise Umgebungsgeräusche.	Wenn sich das Gerät nah an schnurlosen Telefonen, Drahtlosgeräten, Mikrowellengeräten oder Leuchtstofflampen befindet, stellen Sie das Gerät weiter entfernt auf.
Die Bedienfelddisplay ist schwach.	Die Einstellung für das Bedienfelddisplay ist auf AUTO eingestellt.	Stellen Sie die Helligkeit für das Bedienfelddisplay auf eine andere Einstellung als AUTO ein. Oder decken Sie den Beleuchtungssensor nicht ab.

CD-Wiedergabe

Problem	Mögliche Ursache	Lösung
Die Disc kann nicht eingelegt werden.	Das System ist auf den Eco-Standby-Modus eingestellt.	Drücken Sie  , um den Eco-Standby-Modus aufzuheben. (☞ S. 2).
	Es ist bereits eine Disc eingelegt.	Drücken Sie  , um die Disc auszuwerfen.
Einige Tasten funktionieren nicht.	Die in das Gerät eingesetzte Disc ist möglicherweise nicht kompatibel.	Verwenden Sie eine vom Gerät unterstützte Disc (☞ S. 25).
Die Wiedergabe beginnt nicht nach dem Drücken von >/ (die Wiedergabe stoppt sofort).	Die Disc ist möglicherweise verschmutzt.	Wischen Sie die Disc sauber.
	Die in das Gerät eingesetzte Disc ist möglicherweise nicht kompatibel.	Verwenden Sie eine vom Gerät unterstützte Disc (☞ S. 25).
	Wenn das Gerät von einem kalten an einen warmen Ort gebracht wurde, hat sich möglicherweise Kondensation auf der Disc-Leselinie gebildet.	Warten Sie eine oder zwei Stunden, bis sich das Gerät an die Raumtemperatur angepasst hat, und versuchen Sie es erneut.
Die CD-Anzeige blinkt zweimal (3 Wiederholungen) und die CD wird ausgeworfen.	Die in das Gerät eingesetzte Disc ist möglicherweise nicht kompatibel.	Verwenden Sie eine vom Gerät unterstützte Disc (☞ S. 25).
	Die Disc ist möglicherweise verschmutzt.	Wischen Sie die Disc sauber.
	Die Disc enthält keine abspielbaren Dateien.	Verwenden Sie eine Disc, die abspielbare Dateien enthält (☞ S. 25, 26).
	Die Disc wurde verkehrt herum eingesetzt.	Setzen Sie die Disc mit der beschrifteten Seite nach vorne ein.
Im Bedienfelddisplay wird „Err“ angezeigt, nachdem eine Disc eingesetzt wurde.	Beim Gerät ist ein Fehler aufgetreten.	Werfen Sie die Disc mit  aus.

USB-Gerät-Wiedergabe

Problem	Mögliche Ursache	Lösung
Die MP3-/WMA-Datei auf dem USB-Gerät wird nicht wiedergegeben.	Das USB-Gerät wird nicht erkannt.	Schalten Sie das System in den Standby-Modus und trennen Sie das USB-Gerät. Schalten Sie dann das System ein und schließen Sie das USB-Gerät wieder an.
		Schließen Sie ein Netzteil an, wenn das Gerät darüber verfügt.
		Wenn die oben aufgeführten Lösungen das Problem nicht beheben, kann das USB-Gerät nicht mit dem Gerät wiedergegeben werden.
Die USB-Anzeige blinkt zweimal (3 Wiederholungen), nachdem das USB-Gerät angeschlossen wurde.	Ein inkompatibles USB-Gerät wurde an das Gerät angeschlossen.	Schalten Sie das System in den Standby-Modus und verbinden Sie das USB-Gerät wieder mit dem Gerät. Wenn das Problem dadurch nicht behoben wird, kann das USB-Gerät nicht mit dem Gerät wiedergegeben werden.
	Das USB-Gerät enthält keine abspielbaren Dateien.	Verwenden Sie ein USB-Gerät, das abspielbare Dateien enthält (☞ S. 25, 26).
Im Bedienfelddisplay wird „Err“ angezeigt, nachdem ein USB-Gerät angeschlossen wurde.	Ein inkompatibles USB-Gerät wurde an das Gerät angeschlossen.	Schalten Sie das System in den Standby-Modus und verbinden Sie das USB-Gerät wieder mit dem Gerät. Wenn das Problem dadurch nicht behoben wird, kann das USB-Gerät nicht mit dem Gerät wiedergegeben werden.
	Ein Überstrom wurde erkannt.	

Bluetooth

Problem	Mögliche Ursache	Lösung
Die Kopplung mit dem verbindenden Gerät ist nicht möglich.	Das Gerät ist bereits mit einem anderen Gerät gekoppelt.	Trennen Sie das bereits verbundene <i>Bluetooth</i> -Gerät.
	Das verbindende Gerät unterstützt nicht A2DP.	Führen Sie die Kopplung mit einem Gerät aus, das A2DP unterstützt.
	Ein <i>Bluetooth</i> -Adapter etc., mit dem dieses Gerät gekoppelt werden soll, hat ein anderes Passwort als „0000“.	Verwenden Sie einen <i>Bluetooth</i> -Adapter etc., dessen Passwort „0000“ lautet.
	Dieses Gerät und das verbindende Gerät sind zu weit voneinander entfernt.	Positionieren Sie das verbindende Gerät näher an diesem Gerät.
	Ein in der Nähe befindliches Gerät (Mikrowelle, WLAN etc.) sendet Signale im 2,4-GHz-Frequenzband.	Positionieren Sie dieses Gerät weiter entfernt von dem Gerät, das Signale im Funkfrequenzbereich aussendet.
Es kann keine <i>Bluetooth</i> -Verbindung hergestellt werden.	Dieses Gerät ist nicht in der <i>Bluetooth</i> -Verbindungsliste des verbindenden Geräts registriert.	Führen Sie die Koppelung erneut aus (☞ S. 10).
	Ein anderes <i>Bluetooth</i> -Gerät ist bereits verbunden.	Beenden Sie die aktuelle <i>Bluetooth</i> -Verbindung.
	Die <i>Bluetooth</i> -Funktion des Geräts ist ausgeschaltet.	Schalten Sie die <i>Bluetooth</i> -Funktion des Geräts ein.
	Die Kopplungsinformationen wurden gelöscht.	Führen Sie die Koppelung erneut aus (☞ S. 10). Dieses Gerät kann mit bis zu acht verbindenden Geräten gekoppelt werden. Wenn eine erfolgreiche Kopplung mit einem neunten Gerät erfolgt ist, werden die Kopplungsdaten für das Gerät mit dem ältesten Verbindungsdatum gelöscht. Löschen Sie bei einem iPhone, iPad oder iPod touch den Kopplungsverlauf mit diesem Gerät und führen Sie die Kopplung erneut durch.
Es wird kein Ton wiedergegeben oder der Ton wird während der Wiedergabe unterbrochen.	Die <i>Bluetooth</i> -Verbindung zwischen diesem Gerät und dem verbindenden Gerät ist getrennt.	Stellen Sie die <i>Bluetooth</i> -Verbindung erneut her (☞ S. 12).
	Dieses Gerät und das verbindende Gerät sind zu weit voneinander entfernt.	Positionieren Sie das verbindende Gerät näher an diesem Gerät.
	Ein in der Nähe befindliches Gerät (Mikrowelle, WLAN etc.) sendet Signale im 2,4-GHz-Frequenzband.	Positionieren Sie dieses Gerät weiter entfernt von dem Gerät, das Signale im Funkfrequenzbereich aussendet.
	Die <i>Bluetooth</i> -Funktion des verbindenden Geräts ist ausgeschaltet.	Schalten Sie die <i>Bluetooth</i> -Funktion des verbindenden Geräts ein.
	Das verbindende Gerät ist nicht so eingestellt, dass <i>Bluetooth</i> -Audiosignale an dieses Gerät gesendet werden.	Stellen Sie sicher, dass die <i>Bluetooth</i> -Funktion des verbindenden Geräts korrekt eingestellt ist.
	Die Kopplungseinstellungen des verbindenden Geräts sind nicht auf dieses Gerät eingestellt.	Stellen Sie die Kopplungseinstellungen des verbindenden Geräts auf dieses Gerät ein.
	Die Lautstärke des verbindenden Geräts ist zu niedrig.	Erhöhen Sie den Lautstärkepegel.

DAB-Empfang (nur ISX-803D)

Problem	Mögliche Ursache	Lösung
Es können keine DAB-Sender eingestellt werden.	Der erste Scanvorgang wurde nicht durchgeführt.	Führen Sie den ersten Scanvorgang durch (☞ S. 13).
	In Ihrem Gebiet gibt es keine DAB-Abdeckung.	Wenden Sie sich an Ihren Händler oder informieren Sie sich bei WorldDMB Online unter http://www.worlddab.org über eine Übersicht der DAB-Abdeckung in Ihrer Gegend.
	Die DAB-Signale sind zu schwach.	Ändern Sie die Höhe, die Ausrichtung oder den Standort der Antenne.
Der erste Scanvorgang war nicht erfolgreich und „Nicht gefunden“ wird im DAB-Informationsdisplay angezeigt.	Die DAB-Signale sind zu schwach.	Wenden Sie sich an Ihren Händler oder informieren Sie sich bei WorldDMB Online unter http://www.worlddab.org über eine Übersicht der DAB-Abdeckung in Ihrer Gegend.
	In Ihrem Gebiet gibt es keine DAB-Abdeckung.	
Der DAB-Senderempfang ist schwach.	Die DAB-Signale sind zu schwach.	Ändern Sie die Höhe, die Ausrichtung oder den Standort der Antenne.
Es kommt zu Interferenzen (z. B. Zischen, Knistern oder Schwankungen).	Die Antenne muss neu positioniert werden. Die DAB-Signale sind zu schwach.	
Die DAB-Senderinformationen werden nicht angezeigt oder sind ungenau.	Der DAB-Sender sendet möglicherweise vorübergehend nicht oder die DAB-Senderinformationen werden nicht von der DAB-Sendeanstalt bereitgestellt.	Wenden Sie sich an die DAB-Sendeanstalt.

FM-Radio-Empfang

Problem	Mögliche Ursache	Lösung
Zu viel Rauschen.	Die Antenne ist möglicherweise nicht korrekt angeschlossen.	Stellen Sie sicher, dass die Antenne ordnungsgemäß angeschlossen ist (☞ S. 3) oder verwenden Sie eine im Handel erhältliche Außenantenne.
Zu starkes Rauschen während Stereo-Sendungen.	Der von Ihnen gewählte Rundfunksender ist u. U. zu weit entfernt oder der Empfang der Rundfunkwellen ist in Ihrem Gebiet schwach.	Nutzen Sie die manuelle Einstellung, um die Signalqualität zu verbessern (☞ S. 15) oder verwenden Sie eine im Handel erhältlich Außenantenne.
Der Empfang ist selbst mit Außenantenne zu schwach. (Der Klang ist verzerrt.)	Möglicherweise sind Mehrwegreflexionen oder andere Radio-Interferenzen aufgetreten.	Ändern Sie die Höhe, die Ausrichtung oder den Standort der Antenne.

Fernbedienung

Problem	Mögliche Ursache	Lösung
Die Fernbedienung funktioniert nicht ordnungsgemäß.	Die Fernbedienung wird möglicherweise außerhalb ihrer Reichweite betätigt.	Einzelheiten zur Reichweite der Fernbedienung finden Sie im Abschnitt „Verwendung der Fernbedienung“ (☞ S. 1).
	Der Fernbedienungssignalempfänger des Geräts (☞ S. 3) ist möglicherweise direkter Sonneneinstrahlung oder Beleuchtung (Leuchtstofflampen) ausgesetzt.	Ändern Sie die Beleuchtung oder die Ausrichtung des Geräts.
	Möglicherweise ist die Batterie entladen.	Tauschen Sie die Batterien gegen zwei neue aus.
	Zwischen dem Empfänger für das Fernbedienungssignal am Gerät und der Fernbedienung befindet sich ein Hindernis.	Hindernisse entfernen.

HINWEISE ZU DISCS UND USB-GERÄTEN

Informationen zu CDs

Das Gerät wurde zur Verwendung mit Audio-CDs, CD-R* und CD-RW* mit den folgenden Logos entwickelt.



* CD-R/RW mit ISO 9660-Format

Dieses Gerät kann Discs wiedergeben, auf denen eines der oben abgebildeten Logos aufgedruckt ist. Die Disc-Logos sind auf der Disc und der Disc-Hülle aufgedruckt.

Hinweise

- Legen Sie niemals einen anderen Disc-Typ in dieses Gerät ein. Andernfalls kann dieses Gerät beschädigt werden.
- CD-R/RW können nicht wiedergegeben werden, wenn sie nicht vorher finalisiert wurden.
- Manche Discs können je nach Disc-Eigenschaften oder Aufnahmebedingungen nicht wiedergegeben werden.
- Verwenden Sie niemals Discs mit einer anderen als der Standardform, z. B. herzförmige Discs.
- Verwenden Sie niemals Discs mit vielen Kratzern auf der Oberfläche.
- Legen Sie keine gebrochenen, verbogenen oder geklebten Discs ein.
- Verwenden Sie keine 8-cm-Discs.

Handhabung einer Disc

- Berühren Sie nicht die Oberfläche der Disc. Halten Sie die Disc an ihrem Rand (und der Mittelbohrung).
- Schreiben Sie niemals mit einem Bleistift oder einem spitzen Schreibgerät auf die Disc.
- Bekleben Sie die Disc keinesfalls mit Klebeband, Aufkleber, Klebstoff usw.
- Verwenden Sie keine Schutzabdeckung zur Vermeidung von Kratzern.
- Führen Sie nicht mehrere Discs gleichzeitig in den Disc-Schacht ein. Dies kann sowohl dieses Gerät als auch die Discs beschädigen.
- Führen Sie keinesfalls Fremdkörper in den Disc-Schacht ein.
- Setzen Sie Discs niemals direktem Sonnenlicht, hohen Temperaturen, hoher Luftfeuchtigkeit oder starker Staubentwicklung aus.

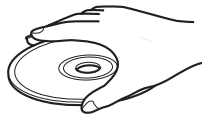

Vorsicht



- Wischen Sie verschmutzte Discs mit einem sauberen, trockenen Tuch von der Mitte ausgehend zum Rand hin ab. Verwenden Sie niemals Schallplattenreiniger oder Farbverdünner.
- Um Störungen zu vermeiden, sollten Sie keine im Fachhandel erhältlichen Objektivreinigungsmittel verwenden.

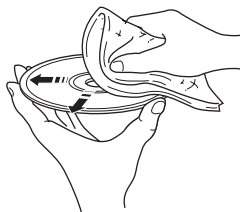

Informationen zu USB-Geräten

Dieses Gerät unterstützt USB-Massenspeichergeräte (z. B. Flash-Speicher oder tragbare Audiogeräte), die das Format FAT16 oder FAT32 verwenden.

Hinweise

- Manche Geräte arbeiten möglicherweise selbst dann nicht korrekt, wenn sie die Anforderungen erfüllen.
- Schließen Sie keinesfalls andere Geräte als USB-Massenspeichergeräte (wie USB-Ladestationen oder USB-Hubs), PCs, Kartenleser, externe Festplatten usw. an.
- Yamaha übernimmt keinerlei Haftung für auftretende Schäden oder Datenverlust von USB-Geräten, die an dieses Gerät angeschlossen sind.
- Die Abspielbarkeit und Stromversorgung aller Arten von USB-Geräten können nicht garantiert werden.
- USB-Geräte mit Verschlüsselung können nicht verwendet werden.

Hinweise zu MP3- oder WMA-Dateien

Hinweise

- Das Gerät kann folgende Dateien abspielen:

Datei	Bitrate (kbps)	Abtastfrequenz (kHz)
MP3	8 - 320**	16 - 48
WMA	16 - 320**	22,05 - 48

** Sowohl konstante als auch variable Bitraten werden unterstützt.

- Die maximale Anzahl der Dateien/Ordner, die vom Gerät abgespielt werden können, ist wie folgt:

	Daten-CD	USB
Maximale Gesamtanzahl Dateien	512	9999
Maximale Ordneranzahl	255	128
Maximale Anzahl von Dateien pro Ordner	511	255

- Urheberrechtlich geschützte Dateien können nicht wiedergegeben werden.

TECHNISCHE DATEN

◆ PLAYER

CD

- Medien CD, CD-R/RW
- Audioformat Audio-CD, MP3, WMA

Laser

- Typ Halbleiterlaser GaAs/GaAlAs
- Wellenlänge 790 nm
- Ausgangsleistung 7 mW

USB

- Audioformat MP3, WMA

AUX

- Eingang 3,5-mm-STEREO-Miniklinke

◆ Bluetooth

- Bluetooth-Version Version 2.1 +EDR
- Unterstützte Protokolle A2DP
- Unterstützte Codecs SBC, AAC, aptX®
- Drahtlose Ausgabe Bluetooth Klasse 2
- Maximaler Kommunikationsabstand 10 m (ohne Hindernisse)

◆ NFC (Near Field Communication)

- Unterstütztes Modell NFC-fähiges Android-Gerät Ver. 4.1 oder höher
- * Einige Modelle funktionieren innerhalb des erforderlichen Verbindungsabstands eventuell nicht oder anders.

◆ TUNER

- Empfangsbereich
 - FM 87,50 bis 108,00 MHz
 - DAB/DAB+ (nur ISX-803D) 174 bis 240 MHz (Band III)

◆ ALLGEMEINES

- Stromversorgung 100 bis 240 V Wechselstrom, 50/60 Hz
- Leistungsaufnahme 11 W
- Standby-Leistungsaufnahme (Uhranzeige ein, Bluetooth bereit) 2,5 W
- Eco-Standby-Leistungsaufnahme (Uhranzeige aus) 0,4 W
- Abmessungen

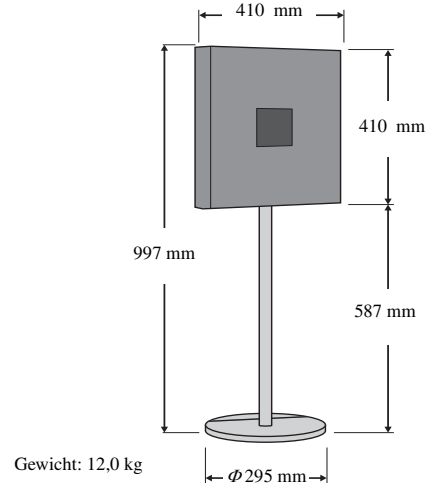

Technische Daten können ohne Ankündigung geändert werden.

iPad, iPhone und iPod touch sind Marken von Apple Inc., die in den USA und anderen Ländern eingetragen sind.

Android und Google Play sind Marken von Google, Inc.



© 2013 CSR plc und die Unternehmen der Gruppe.

Die Kennzeichnung aptX® und das aptX-Logo sind Markenzeichen von CSR plc oder von einem der Unternehmen der Gruppe und können in einer oder mehreren Jurisdiktionen eingetragen sein.



Digital Audio Broadcasting



Digital Audio Broadcasting

(Für ISX-803D)

Dieses Gerät unterstützt DAB-/DAB+-Tuning.

Bluetooth

- *Bluetooth* ist eine Technik für die drahtlose Kommunikation zwischen Geräten in einem Abstand von 10 m zueinander, welche das 2,4-GHz-Frequenzband verwendet, für das keine Lizenz erforderlich ist.
- *Bluetooth* ist ein eingetragenes Warenzeichen von *Bluetooth SIG* und wird von Yamaha im Rahmen einer Lizenzvereinbarung verwendet.

Umgang mit Bluetooth-Kommunikation

- Das 2,4-GHz-Frequenzband wird von zahlreichen *Bluetooth*-kompatiblen Geräten eingesetzt. Zwar setzen *Bluetooth*-kompatible Geräte eine Technik ein, welche den Störeinfluss anderer Geräte, die dasselbe Frequenzband verwenden, begrenzt, allerdings kann die Geschwindigkeit oder Reichweite der Kommunikation beeinträchtigt und in manchen Fällen die Kommunikation unterbrochen werden.
- Die Geschwindigkeit und Reichweite der Kommunikation hängt vom Abstand zwischen den kommunizierenden Geräten, der Anwesenheit von Hindernissen, den Funkwellenbedingungen und der Art von Geräten ab.
- Yamaha kann nicht gewähren, dass alle *Bluetooth*-kompatiblen Geräte eine drahtlose Verbindung mit diesem Gerät erstellen können.

VORSICHT MIT DEM LASER

Dieses Gerät enthält einen Laser. Um unnötige Augenverletzungen zu vermeiden, sollten Sie alle Wartungs- und Reparaturarbeiten einem qualifizierten Wartungstechniker überlassen.

GEFAHR

Sichtbare Laserstrahlen bei geöffneter Abdeckung. Achten Sie darauf, nicht direkt in den Laserstrahl zu blicken. Wenn dieses Gerät an die Steckdose angeschlossen ist, schauen Sie nicht durch den CD-Schacht oder andere Öffnungen in das Innere des Geräts.

Die Laser-Komponente in diesem Produkt kann eine Strahlung abgeben, die den Grenzwert der Klasse 1 übersteigt.

Verbraucherinformation zur Sammlung und Entsorgung alter Elektrogeräte und benutzter Batterien



Befinden sich diese Symbole auf den Produkten, der Verpackung und/oder beiliegenden Unterlagen, so sollten benutzte elektrische Geräte und Batterien nicht mit dem normalen Haushaltsabfall entsorgt werden.



In Übereinstimmung mit Ihren nationalen Bestimmungen und den Richtlinien 2002/96/EC und 2006/66/EC, bringen Sie bitte alte Geräte und benutzte Batterien zur fachgerechten Entsorgung, Wiederaufbereitung und Wiederverwendung zu den entsprechenden Sammelstellen.



Durch die fachgerechte Entsorgung der Elektrogeräte und Batterien helfen Sie, wertvolle Ressourcen zu schützen und verhindern mögliche negative Auswirkungen auf die menschliche Gesundheit und die Umwelt, die andernfalls durch unsachgerechte Müllentsorgung auftreten könnten.



Pb

Für weitere Informationen zum Sammeln und Wiederaufbereiten alter Elektrogeräte und Batterien, kontaktieren Sie bitte Ihre örtliche Stadt- oder Gemeindeverwaltung, Ihren Abfallentsorgungsdienst oder die Verkaufsstelle der Artikel.

[Entsorgungsinformation für Länder außerhalb der Europäischen Union]

Diese Symbole gelten nur innerhalb der Europäischen Union. Wenn Sie solche Artikel ausrangieren möchten, kontaktieren Sie bitte Ihre örtlichen Behörden oder Ihren Händler und fragen Sie nach der sachgerechten Entsorgungsmethode.

Anmerkung zum Batteriesymbol (untere zwei Symbolbeispiele):

Dieses Symbol kann auch in Kombination mit einem chemischen Symbol verwendet werden. In diesem Fall entspricht dies den Anforderungen der Richtlinie zur Verwendung chemischer Stoffe.

Falls Bild- oder Tonstörungen in Ihrem Fernseher auftreten, stellen Sie dieses Gerät weiter vom Fernsehgerät entfernt auf.

Personen mit Herzschrittmacher- oder Defibrillator-Implantat müssen mindestens 22 cm von diesem Gerät entfernt bleiben.

Funkwellen können elektronische medizinische Geräte stören. Benutzen Sie dieses Gerät nicht in der Nähe von medizinischen Geräten oder Einrichtungen.

Sie dürfen die Software in diesem Gerät weder ganz noch teilweise zurückentwickeln, dekompileieren, modifizieren, übersetzen oder zerlegen. Im Falle von gewerblichen Nutzern müssen sowohl das Personal als auch die Geschäftspartner der Firma die in dieser Klausel vertraglich vereinbarten Verbote beachten. Sollten die Vereinbarungen in dieser Klausel und diesem Vertrag nicht beachtet werden können, muss der Nutzer den Einsatz der Software umgehend einstellen.

Hiermit erklärt die Yamaha Music Europe GmbH, dass dieses Gerät den wesentlichen Anforderungen und anderen relevanten Vorschriften der Richtlinie 1999/5/EC entspricht.

Yamaha Music Europe GmbH
Siemensstr. 22-34 25462 Rellingen, Germany
Tel: +49-4101-303-0



OBSERVERA: LÄS DETTA INNAN ENHETEN TAS I BRUK.

- 1 Läs noga denna bruksanvisning för att kunna ha största möjliga nöje av enheten. Förvara bruksanvisningen nära till hands för framtida referens.
- 2 Installera anläggningen på en väl ventilerad plats där det är svalt, torrt, rent och se till att den inte utsätts för direkt solljus, värmekällor, vibrationer, damm, fukt och kyla. Lämna följande mellanrum för ventilation.
Ovansida: 15 cm
Baksida: 2,5 cm
Sidor: 10 cm
- 3 Placera enheten på behörigt avstånd från andra elapparater, motorer, transformatorer och annat som kan orsaka störningar.
- 4 Utsätt inte enheten för hastiga temperaturväxlingar och placera den inte på ett ställe där luftfuktigheten är hög (t.ex. nära en luftfuktare) då fuktbildning i enheten skapar risk för brand, elstöt, skador på enheten eller personsador.
- 5 Placera inte enheten på ett ställe där främmande föremål kan tränga in i den eller där den kan utsättas för droppar eller vattenstänk. Placera aldrig det följande ovanpå enheten:
 - Övriga apparater då sådana kan orsaka skador och/eller missfärgning av enhetens hölje.
 - Brännbara föremål (t.ex. stearinljus) då sådana skapar risk för brand, skador på enheten och/eller personsador.
 - Vätskebehållare som kan falla och spilla vätska över enheten, vilket skapar risk för elstöt och/eller skador på enheten.
- 6 Täck aldrig över enheten med en tidning, duk, gardin el.dyl. då detta skapar risk för överhettning. En alltför hög temperatur inuti enheten kan leda till brand, skador på enheten och/eller personsador.
- 7 Anslut inte enheten till ett vägguttag förrän samtliga övriga anslutningar slutförts.
- 8 Använd aldrig enheten vänd upp och ned. Detta kan leda till överhettning som orsakar skador.
- 9 Hantera inte tangenter, reglage och kablar onödigt hårdhänt.
- 10 Fatta tag i själva kontakten när nätkabeln kopplas bort från vägguttaget; dra aldrig i kabeln.
- 11 Använd aldrig några kemiska lösningar för rengöring då dessa kan skada ytbehandlingen. Använd en ren, torr trasa.
- 12 Använd endast den spänning som står angiven på enheten. Anslutning till en strömkälla med högre spänning än den angivna kan orsaka brand, skador på enheten och/eller personsador. Yamaha åtar sig inget ansvar för skador beroende på att enheten används med en spänning utöver den angivna.
- 13 Koppla bort nätkabeln från vägguttaget för att undvika skador p.g.a. blixtnedslag om ett åskväder uppstår.
- 14 Försök aldrig att utföra egna reparationer. Kontakta en kvalificerad tekniker från Yamaha om servicebehov föreligger. Du får inte under några omständigheter ta av höljet.
- 15 Koppla bort nätkabeln från vägguttaget om enheten inte ska användas under en längre tid (t.ex. under semestern).
- 16 Läs avsnittet ”FELSÖKNING” om vanligt förekommande driftsproblem innan du förutsätter att enheten är söndrig.
- 17 Innan enheten flyttas ska du trycka på  för att ställa den i avstängt läge och sedan koppla bort nätkabeln från vägguttaget.
- 18 Kondensation (imma) uppstår, om den omgivande temperaturen plötsligt ändras. Koppla i så fall loss nätkabeln från nätuttaget och låt apparaten vila.
- 19 Vid långvarig användning kan det hända att apparaten blir väldigt varm. Stäng av systemet och låt enheten svalna en stund.
- 20 Installera receiveern nära ett nätuttag och där stickkontakten lätt kan kommas åt.
- 21 Utsätt inte batterierna för kraftig värme från exempelvis solljus, eld eller liknande.
 - Förvara batterierna utom räckhåll för barn. Batterier kan vara farliga för barn som stoppar dem i munnen.
 - Om batterierna blir gamla minskar fjärrkontrollens räckvidd betydligt. Om detta inträffar byter du till två nya batterier så snart som möjligt.
 - Använd inte gamla batterier tillsammans med nya.
 - Använd inte olika typer av batterier (t.ex. alkaliska batterier och manganbatterier) tillsammans. Läs förpackningen noggrant eftersom dessa typer av olika batterier kan ha samma form och färg.
 - Förbrukade batterier kan läcka. Om batterierna har läckt, måste du kasta bort dem omedelbart. Undvik att komma i kontakt med det läckta materialet eller låta det komma i kontakt med kläder och liknande. Rengör batteriutrymmet noga innan du sätter i nya batterier.
 - Om du planerar att inte använda systemet under en längre tid bör du ta ut batterierna ur enheten. Annars finns risk att batterierna slits ut, vilket kan resultera i läckage som skadar enheten.
 - Kasta inte bort batterier med det vanliga hushållsavfallet. Kasta bort dem enligt gällande lokala förordningar.

Den här enheten är inte bortkopplad från nätströmmen så länge den är inkopplad i vägguttaget, även om själva enheten är avstängd med . Enheten är konstruerad för att förbruka en mycket liten mängd ström i detta tillstånd.

VARNING

UTSÄTT INTE ENHETEN FÖR REGN ELLER FUKT DÅ DETTA SKAPAR RISK FÖR BRAND ELLER ELSTÖTAR.

OBSERVERA

Felaktigt byte av batterier medför risk för explosion. Byt endast ut batterierna mot batterier av samma eller motsvarande typ.

Om den här enheten placeras för nära en teveapparat med CRT-skärm (bildrör) inns det en risk för färgstörningar i bilden. Om detta inträffar ska du flytta enheten längre bort från TV:n.

INNEHÅLL

DELARNAS NAMN OCH FUNKTIONER	2
JUSTERA KLOCKAN.....	5
INSTALLERA "DTA CONTROLLER".....	6
LYSSNA PÅ CD OCH USB-ENHET	7
LYSSNA PÅ MUSIK FRÅN DIN <i>Bluetooth</i> -ENHET	10
LYSSNA PÅ DAB-STATIONER (ISX-803D)	13
LYSSNA PÅ RADIO	15
LYSSNA PÅ EXTERNA KÄLLOR.....	16

ANVÄNDA ALARMFUNKTIONEN	17
ANVÄNDA INSOMNINGSTIMERN.....	21
TONKONTROLL (ENDAST FJÄRRKONTROLL).....	21
JUSTERA LJUSSTYRKAN PÅ FRONTPANELENS DISPLAY	21
FELSÖKNING	22
ANMÄRKNINGAR OM SKIVOR OCH USB-ENHETER.....	25
SPECIFIKATIONER.....	26

Egenskaper

- Spela upp musik på externa enheter, t.ex. ljud- /data-CD-skivor och USB-enheter (USB-minnen) och lyssna på DAB (endast ISX-803D)/FM-radio.
- Med *Bluetooth*-teknik kan du njuta av rent ljud utan kabelanslutningar. Hoppning med en enda knapptryckning tack vare NFC-teknik.
- Använder din favoritmusik eller signal som alarm. Den musik du väljer spelas upp med den volym som du väljer vid den inställda alarmtiden, så du får den bästa möjliga starten på dagen (IntelliAlarm-funktion) (☞ s. 17).
- Lagra/återkalla upp till fem av dina favorit DAB- (endast ISX-803D)/FM-stationer enkelt.
- Trebands equalizer (bas, medium, diskant) som kan ställas in så att musiken låter exakt som du vill.
- Två sorters klockor (med timvisare) som matchar enhetens design.

◆ Om bruksanvisningen

- Illustrationerna av huvudenheten som används i den här handboken avser ISX-803D, om inte annat anges.
- DAB/DAB+-tunerfunktionen är endast tillgänglig på ISX-803D.
- Om både enhetens och fjärrkontrollens knappsats kan användas för att styra en funktion används enhetens knappsats i beskrivningen.
- **Anmärkning** anger anvisningar för användning av enheten och dess funktionsbegränsningar.
- ☼ anger kompletterande förklaringar för bättre användning.

Medföljande tillbehör

Strömkabel



Fjärrkontroll



Batterier x 2 (AA, R6, UM-3)



FM-antenn (för ISX-803)



DAB/FM-antenn (för ISX-803D)



USB-kåpa



Anmärkning

Förvara USB-kåpan utom räckhåll för barn, så att de inte sväljer den av misstag.

Bruksanvisning (denna manual)



Monteringsanvisning



Konsol Stång Socker Stöd Kabelklämma Skruvsats

Anmärkning

Används för att montera stativet. Läs den separata Monteringsanvisningen för information om hur du monterar stativet.

Använda fjärrkontrollen

Sätt i batterierna i fjärrkontrollen i rätt riktning (+ och -).

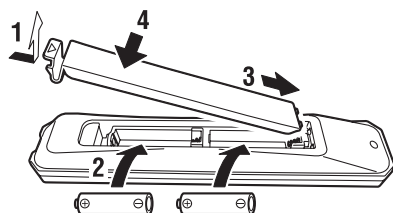

Rikta fjärrkontrollen mot signalmottagaren (på frontpanelen) och använd inom den radié som visas nedan.

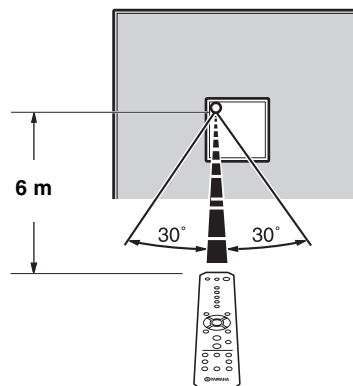

DELARNAS NAMN OCH FUNKTIONER

Toppanel

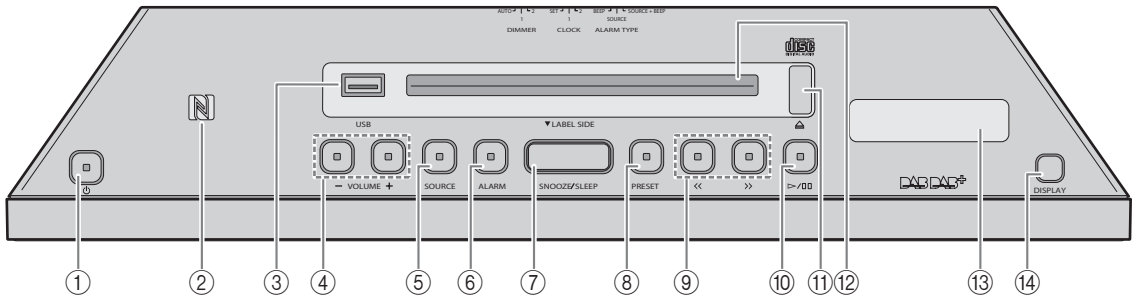

① **⏻ (Ström)**

Tryck på för att slå på systemet eller placera den i standbyläget. Tiden visas på frontpanelen även när systemet är i standbyläge.



• Tryck på och håll ned **⏻** på enhetens ovansida i mer än 3 sekunder för att placera systemet i Eco Standby-läge. Ingen information på frontpanelen visas i detta läge. Detta kan sänka strömförbrukningen. Om du vill avbryta Eco Standby-läget trycker du på **⏻** igen.

• Alarmfunktionen är fortfarande tillgänglig när systemet befinner sig i Eco Standby-läge.

② **NFC-märke**

Möjliggör enkel ihopparring med NFC-tekniken.

③ **USB-port**

Anslut en USB-enhet (☞ s. 9).

④ **VOLUME -/+**

Justera volymen.

⑤ **SOURCE**

Ändra källa för uppspelning.

⑥ **ALARM**

Slår på/stänger av alarmet samt tillåter justering av diverse alarminställningar (☞ s. 18, 19).

⑦ **SNOOZE/SLEEP**

Ställ in insomningstidern eller växla alarmet till snoozeläge (☞ s. 19, 21).

⑧ **PRESET**

Spara/återkalla radiostationer, eller växla uppspelningsmappen (när du spelar upp musik på data-CD-skivor eller USB-enheter).

⑨ **<</>>**

Hoppa över spår/fil eller ställ in radion.

Om du håller inne knappen när ett spår/en fil spelas upp spolar du fram/tilbaka spåret/filen.

⑩ **▷ / ⏸**

Spela/pausa spåret som spelas upp.

⑪ **⏏**

Mata ut CD-skivan (☞ s. 7, 8).

⑫ **Skivfack**

Sätt in en CD-skiva (☞ s. 7, 8).

⑬ **DAB-informationsdisplay (endast ISX-803D)**

Visa DAB-information (☞ s. 13).

⑭ **DISPLAY (endast ISX-803D)**

Växla DAB-informationsdisplayen (☞ s. 14).

◆ **Auto Standby**

- Med Auto Standby-funktionen betar sig enheten som beskrivet nedan när systemet slås på (standardinställning):
 - Den här enheten placeras i standbyläge när uppspelningen av CD/USB pausas, när ingen signal från radio eller en ansluten enhet tas emot eller när uppspelningen fortsätter på ganska låg volym under en viss tid (cirka 20 minuter).
 - Den här enheten placeras i standbyläge när ingen åtgärd utförs under mer än 8 timmar.

- Aktivera/avaktivera Auto Standby

1 Anslut enheten samtidigt som du håller ned **⏻.**

2 Fortsätt hålla ned **⏻.**

Auto Standby-statusen ändras och följande indikatorer blinkar:

– Vid aktivering av Auto Standby: **▶** **⏏** **1** **⏏** och knapparna **⏻**, **ALARM** och **PRESET** på den övre panelen blinkar i 3 sekunder.

– Vid avaktivering av Auto Standby: Endast **▶** på frontdisplayen blinkar i 3 sekunder.

Frontpanelens teckenfönster

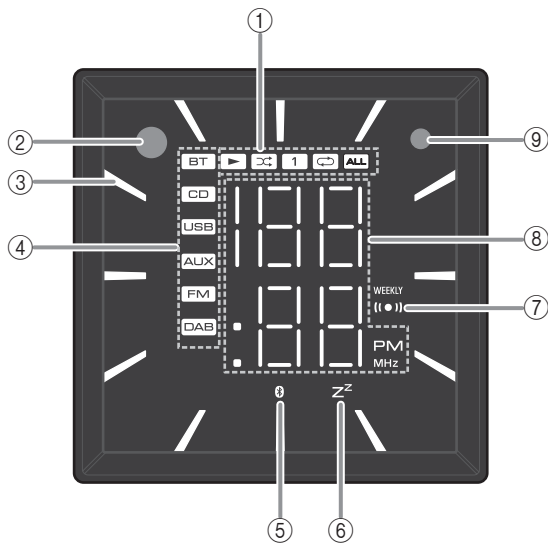

- ① **Indikator för blandad/upprepad/uppspelning**
Visar uppspelningsläge (☞ s. 7, 9).
- ② **Signalmottagare för fjärrkontroll**
- ③ **Klockindikator**
Visar timvisare för klockan (☞ s. 5).
- ④ **Källindikator**
Visar vald källa. (DAB-indikatorn visas endast på ISX-803D.)
- ⑤ **Bluetooth-indikator**
Tänds om enheten ansluter via *Bluetooth* (☞ s. 10, 12).
- ⑥ **Insomningsindikator**
Lyser om insomningstimern har ställts in (☞ s. 21).
- ⑦ **Alarmindikator**
Lyser om alarmet har ställts in (☞ s. 17).
Weekly Alarm-indikatorn (WEEKLY) tänds också om Weekly Alarm har ställts in.
- ⑧ **Flerfunktionsindikator**
Visar diverse information som klockslag, spårnummer eller FM-station.
- ⑨ **Belysningssensor**
Känner av omgivande belysning. Täck inte över denna sensor.

Bakpanel

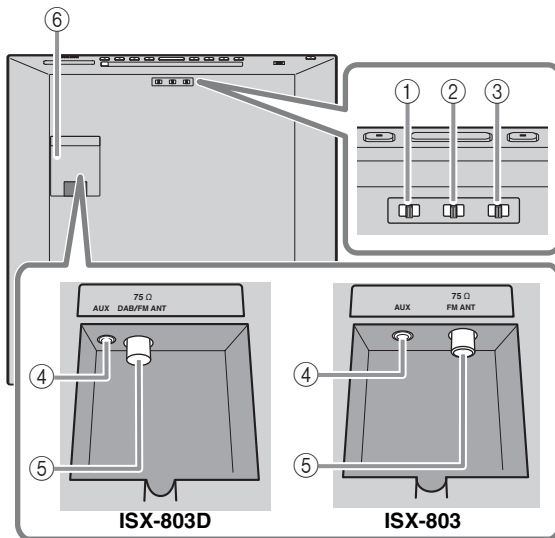

- ③ **DIMMER**
Justera ljusstyrkan för frontpanelens teckenfönster (☞ s. 21).
- ④ **AUX**
Anslutning för extern enhet.
- ⑤ **DAB/FM-antennuttaget (ISX-803D)/
FM-antennuttaget (ISX-803)**
Här ansluter du den medföljande DAB/FM-antennen eller en antenn för utomhusbruk.

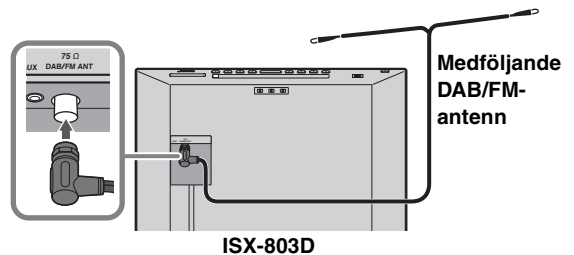
**Anmärkningar**

- Antennen bör sträckas ut. Ändra antennens höjd, riktning eller placering om radiomottagningen är dålig.
- Mottagningen blir bättre om du använder en antenn för utomhusbruk (säljs i handeln) istället för den medföljande DAB/FM-antennen.

- ① **ALARM TYPE**
Ändrar typ av alarm (☞ s. 18).
- ② **CLOCK**
Ändrar hur klockslag visas eller låter dig ställa klockan (☞ s. 5).

- ⑥ **Terminallucka**
Ta bort terminalluckan innan du ansluter externa enheter till AUX och/eller ansluter DAB/FM-antennen till antennuttaget.

Om du drar utomhusantennkabel och/eller extern enhetskabel genom stativets stång, se separat Monteringsanvisning.

Fjärrkontroll

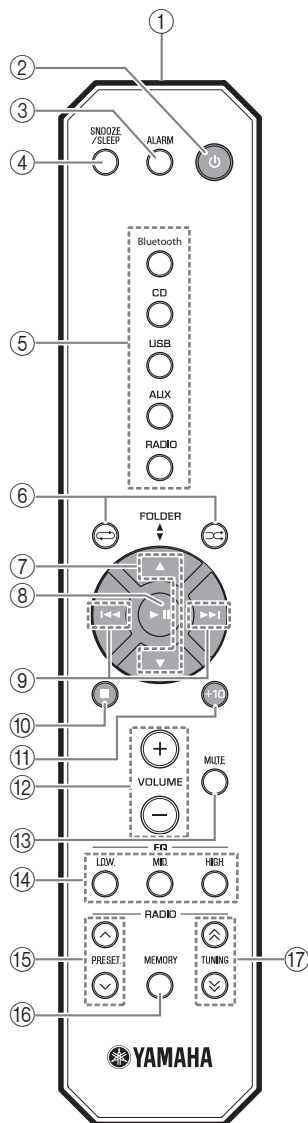

- ① **Signalsändare**
- ② **⏻ (Ström)**
Tryck på för att slå på systemet eller placera den i standbyläget.
- ③ **ALARM**
Aktiverar/stänger av alarmet.
- ④ **SNOOZE/SLEEP**
Ställ in insomningstimmern eller växla alarmet till snoozeläge (☞ s. 19, 21).
- ⑤ **Källknappar**
Ändra källa för uppspelning.
- ⑥ **↺ (Upprepa)/↻ (Blanda)**
Spela upp musik på ljud-/data-CD-skivan eller USB-enheten i repeat/shuffle-läge (☞ s. 7, 9).
- ⑦ **▲/▼**
Ändra uppspelningsmapp för uppspelning av musik på data-CD eller USB-enhet.
- ⑧ **▶ ||**
Spela/pausa.
Tillämpa inställningen.
- ⑨ **⏮/⏭**
Hoppa över spår/fil.
Om du håller inne knappen när ett spår/en fil spelas upp spolar du fram/tillbaka spåret/filen.
- ⑩ **■**
Stoppa uppspelning.
- ⑪ **+10**
Hoppa över 10 spår/filer.
- ⑫ **VOLUME +/-**
Justera volymen.
- ⑬ **MUTE**
Stäng av/återställ ljudet.
- ⑭ **EQ LOW/MID/HIGH**
Justera ljudkvaliteten för bas, medium eller diskant (☞ s. 21).
- ⑮ **PRESET ^/∨**
Välj en förinställd radiostation.
- ⑯ **MEMORY**
Spara radiostationen (☞ s. 15).
- ⑰ **TUNING ⤴/⤵**
Ställ in radiofrekvens.

JUSTERA KLOCKAN

Tidsinställning

Toppanel

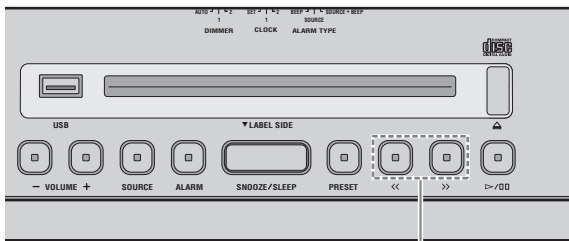

2

- 1 Slå över **CLOCK**-reglaget på bakpanelen till SET.

Bakpanel

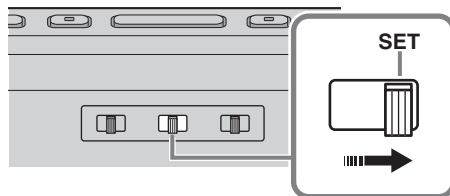

- 2 Ställ in tiden med <</>>.



Inställd tid
(blinkande)

- 3 Flytta omkopplaren **CLOCK** på bakpanelen till **CLOCK1** eller **CLOCK2** för att avsluta tidsinställningen.



- Om du trycker på **SNOOZE/SLEEP** i steg 2 växlar du mellan 12- och 24-timmars klocka.
- "PM"-indikatorn visas bara när du valt 12-timmars visning.

Anmärkning

Tidsinställningarna kommer att förloras om enheten är utan ström i över en vecka.

Växla mellan typ av klocka

Flytta **CLOCK**-reglaget på bakpanelen för att byta typ av klocka.

Bakpanel

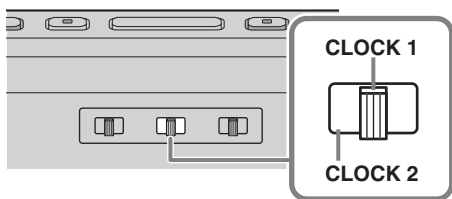

◆ Klockvisningsläge 1 (CLOCK 1)

T.ex.: 10:50

Analog
timvisare

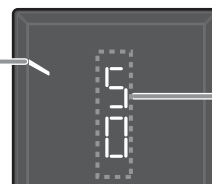

Minuter

◆ Klockvisningsläge 2 (CLOCK 2)

T.ex.: 10:50



Timme

Minuter

INSTALLERA "DTA CONTROLLER"

Om du installerar appen DTA CONTROLLER på en mobil enhet, t.ex. en smartphone eller surfplatta, kan du använda flera olika praktiska funktioner i denna enhet.

Egenskaper

- Slå på enheten eller ställa enheten i standbyläge
- Justera volymen
- Ställa in alarmfunktionen (IntelliAlarm) (☞ s. 20)
- Spela upp låtar i en iPhone



Den mobila enheten måste vara ansluten till enheten via *Bluetooth*-anslutning (☞ s. 10).



Google Play™



<http://itunes.com/app/dtacontroller>



<https://play.google.com/store/apps/details?id=com.yamaha.av.dtacontroller>

Anmärkning

Om du inte kommer åt ovanstående information söker du efter "DTA CONTROLLER" på App Store eller Google Play.

LYSSNA PÅ CD OCH USB-ENHET

Nedan beskrivs hur enheten fungerar vid uppspelning av spår/filer från CD/USB-enhet.

- Om CD:n/USB-enheten som spelas upp stoppas kommer spåret som spelades upp att spelas från början nästa gång uppspelning startas.
- Om du trycker på **■** på fjärrkontrollen när uppspelningen är stoppad kommer enheten vid nästa uppspelning att spela upp spår enligt följande:
 - För ljud-CD: från CD:ns första spår.
 - För data-CD/USB-enhet: från det första spåret i mappen som innehåller det spår som senast spelades upp.
- Det här systemet ställs automatiskt i standbyläge om det har gått 20 minuter utan någon uppspelning och ingen åtgärd utförs efter att uppspelning av CD/USB-enhet stoppats.



Mer information om spelbara skivor och filer finns i "ANMÄRKNINGAR OM SKIVOR OCH USB-ENHETER" (s. 25).

Lyssna på en ljud-CD

Toppanel

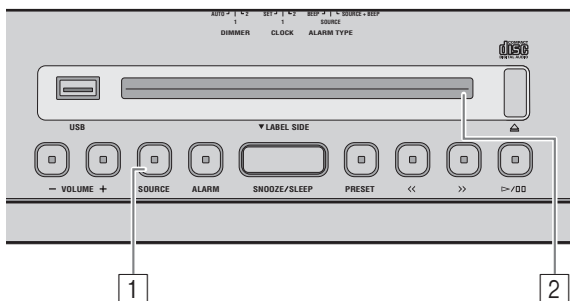

- 1 Tryck på **SOURCE** och ställ in CD som uppspelningskälla.

Använda fjärrkontrollen
Tryck på **CD**.

Om en CD redan sitter i startar uppspelningen.

- 2 Sätt in ljud-CD-skivan i skivfacket med etiketten vänd mot framsidan av enheten.

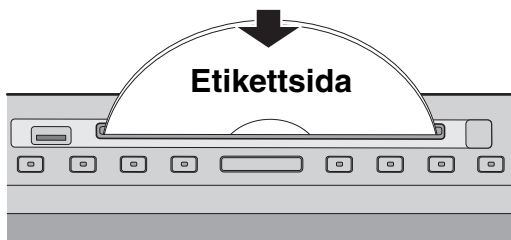

Uppspelningen startar automatiskt. Spårnumret visas i någon sekund när uppspelning påbörjas eller när du hoppar över spår.

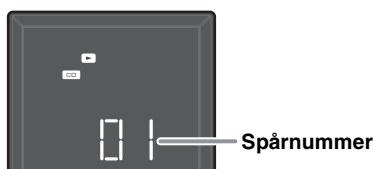

Använd följande knappar för att styra enheten vid uppspelning av spår från ljud-CD.

	Knapp	Funktion
Toppanel		Spela/pausa
		Hoppa över Spola framåt/tillbaka (tryck och håll inne)
		Mata ut CD-skivan
Fjärrkontroll		Spela/pausa
		Hoppa över Spola framåt/tillbaka (tryck och håll inne)
		Stopp
		Repetera uppspelning (s. 9)
		Slumpvis uppspelning (s. 9)
		Hoppa över 10 spår/filer

Anmärkning

CD-skivor kan inte sättas in eller matas ut när systemet är i Eco Standbyläge (s. 2).

Lyssna på en data-CD

Toppanel

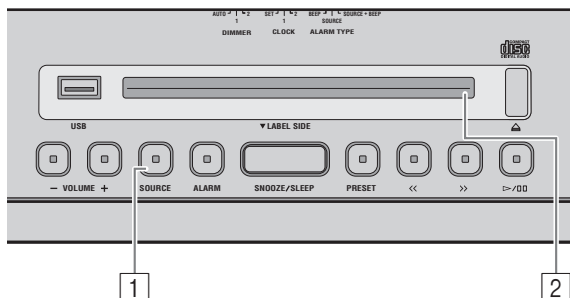

- 1 Tryck på **SOURCE** och ställ in CD som uppspelningskälla.

Använda fjärrkontrollen
Tryck på **CD**.

Om en CD redan sitter i startar uppspelningen.

- 2 Sätt in data-CD-skivan i skivfacket med etiketten vänd mot framsidan av enheten.

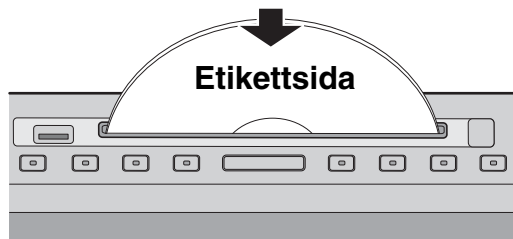

Uppspelningen startar automatiskt. Mappnummer/filnummer visas i någon sekund när uppspelning påbörjas eller när du hoppar över spår.

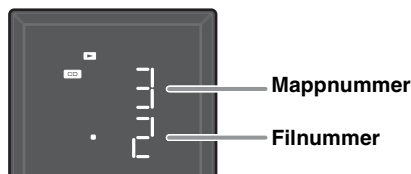

Använd följande knappar för att styra enheten vid uppspelning av spår från data-CD.

	Knapp	Funktion
Toppanel		Spela/pausa
		Hoppa över Spola framåt/tilbaka (tryck och håll inne)
	PRESET	Byt mapp för uppspelning
		Mata ut CD-skivan
Fjärrkontroll		Spela/pausa
		Hoppa över Spola framåt/tilbaka (tryck och håll inne)
		Stopp
		Byt mapp för uppspelning
		Repetera uppspelning (s. 9)
		Slumpvis uppspelning (s. 9)
	+10	Hoppa över 10 spår/filer i samma mapp

Lyssna på en USB-enhet

Toppanel

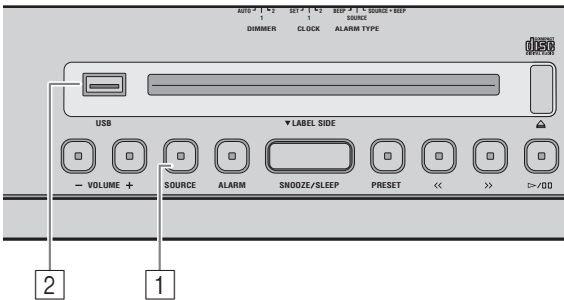

- 1 Tryck på **SOURCE** och ställ in USB som uppspelningskälla.

Använda fjärrkontrollen
Tryck **USB**.

Om en USB-enhet redan är ansluten startar uppspelningen.

- 2 Anslut en USB-enhet till **USB**-porten.

Uppspelningen startar automatiskt. Mappnumret/filnumret visas i någon sekund när uppspelning påbörjas eller när du hoppar över spår.

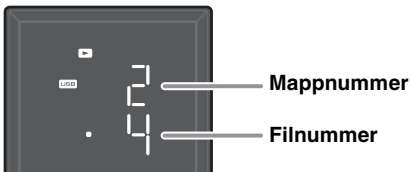

Använd följande knappar för att styra enheten vid uppspelning av spår från USB-enheter.

Knapp	Funktion	
Toppanel	▶/⏸	Spela/pausa
	⏮/⏭	Hoppa över Spola framåt/tillbaka (tryck och håll inne)
	PRESET	Byt mapp för uppspelning
Fjärrkontroll	▶	Spela/pausa
	⏮/⏭	Hoppa över Spola framåt/tillbaka (tryck och håll inne)
	■	Stopp
	▲/▼	Byt mapp för uppspelning
	↺	Repetera uppspelning (⏮ s. 9)
	↻	Slumpvis uppspelning (⏮ s. 9)
	+10	Hoppa över 10 spår/filer i samma mapp



Stoppa uppspelning innan du tar bort USB-enheten.

Upprepad/blandad uppspelning

Uppspelningsläge kan kontrolleras mot indikatorn i frontpanelens teckenfönster.

Fjärrkontroll

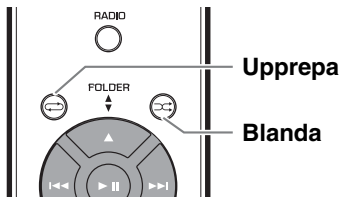

Om vald källa innehåller mappar spelas alla mappar i upprepa/blanda-läget.

◆ Upprepad uppspelning

Tryck på ↺ (Upprepa) på fjärrkontrollen för att välja uppselningsläge utifrån följande:

- $\text{1} \text{ } \text{↺}$: 1 spår
- ↺ : Alla spår i mappen (endast data-CD/USB-enhet)
- $\text{↺} \text{ } \text{ALL}$: Alla spår

Ingen visning: Uppspelningsläget avstängt

◆ Blandad uppspelning

Tryck på ↻ (Blanda) på fjärrkontrollen för att välja uppselningsläge utifrån följande:

- ↻ : Alla spår i mappen (endast data-CD/USB-enhet)
- $\text{↻} \text{ } \text{ALL}$: Alla spår

Ingen visning: Blandat läge avstängt

LYSSNA PÅ MUSIK FRÅN DIN *Bluetooth*-ENHET

Den här enheten har *Bluetooth*-funktioner. Du kan njuta av trådlös musikuppspelning från din *Bluetooth*-enhet (smartphone, digital ljudspelare etc.). Du kan också läsa i användarhandboken för din *Bluetooth*-enhet.

Para ihop den här enheten med din *Bluetooth*-enhet

Ihoppning är en funktion som registrerar den kommunicerande enheten (hädanefter kallad "den andra enheten") med den här enheten. Du måste utföra ihoppningen den första gången du använder din *Bluetooth*-enhet med den här enheten eller om ihoppningsinställningarna har tagits bort. När ihoppningen har slutförts kommer efterföljande återanslutningar att bli enkla även efter att *Bluetooth*-anslutningen kopplats från. Om ihoppningen misslyckas, se "*Bluetooth*" i "FELSÖKNING" (☞ s. 23).

- ☀
• Den här enheten kan paras med upp till åtta andra enheter. Efter ihoppning med den nionde enheten kommer ihoppningsinformationen för den enhet som har det äldsta anslutningsdatumet att tas bort.
- Om enheten är ansluten via *Bluetooth* till en annan enhet, håll ned knappen **SOURCE** på enheten eller **Bluetooth** på fjärrkontrollen för att koppla ifrån *Bluetooth*-anslutningen innan du utför ihoppningen.

◆ Om du använder en iPod touch/iPhone/iPad

Toppanel

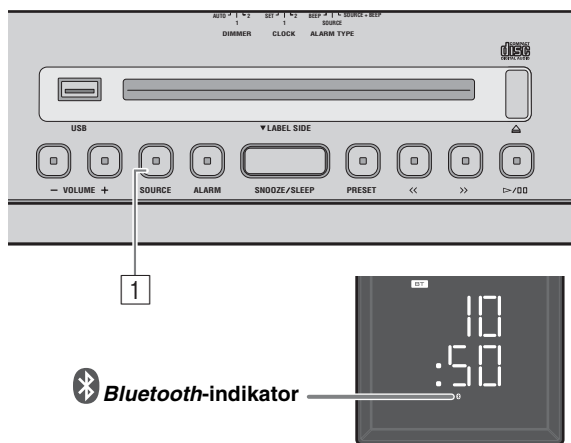

- 1 Tryck på knappen **SOURCE** för att växla uppspelningskällan till *Bluetooth*.

Använda fjärrkontrollen
Tryck på **Bluetooth**.

- 2 På din iPod touch/iPhone/iPad aktiverar du [Inställningar] → [Bluetooth].
Bluetooth-anslutningslistan visas i [Enheter].
(Denna procedur eller skärmbild kan skilja sig åt beroende på vilken typ av iPod touch/iPhone/iPad du har.)
- 3 Från *Bluetooth*-anslutningslistan på den anslutande enheten väljer du den här enheten (ISX-803 Yamaha/ISX-803D Yamaha).
När ihoppningen slutförts visas ett meddelande på din iPod touch/iPhone/iPad som anger att den är "ansluten".
Bluetooth-indikatorn på den här enhetens frontpaneldisplay lyser.

◆ Om du använder något annan enhet än en iPod touch/iPhone/iPad

Toppanel

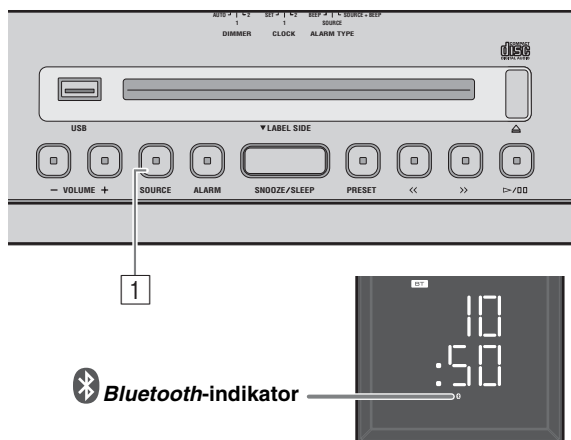

- 1 Tryck på knappen **SOURCE** för att växla uppspelningskällan till *Bluetooth*.

Använda fjärrkontrollen
Tryck på **Bluetooth**.

- 2 Utför *Bluetooth*-ihoppning på den anslutande enheten.
Mer information finns i användarhandboken för den anslutande enheten.
- 3 Från *Bluetooth*-anslutningslistan på den anslutande enheten väljer du den här enheten (ISX-803 Yamaha/ISX-803D Yamaha).
När ihoppningen har slutförts lyser indikatorn *Bluetooth* på den här enhetens frontpaneldisplay i cirka 1 sekund.
☀
Om du uppmanas att ange ett lösenord anger du siffrorna "0000".

◆ Enkel ihopparning

För en smartphone med NFC-funktion (Near Field Communication) kan du enkelt utföra ihopparningen genom att helt enkelt hålla din smartphone över NFC-märket (du måste slå på systemet och aktivera NFC-funktionen på smartphonen i förväg).

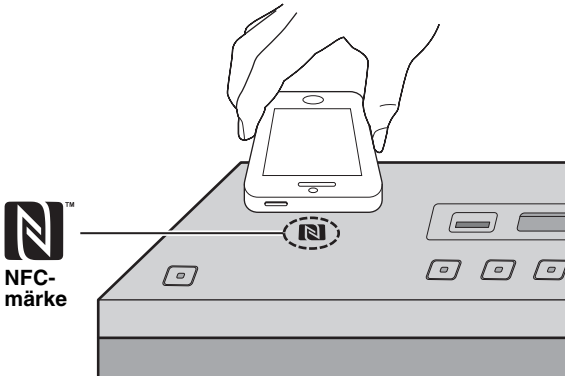

- 1 Tryck på  för att slå på systemet.
- 2 Håll telefonen över NFC-märket.
- 3 Utför ihopparningsåtgärden på smartphonen (för mer information, läs användarhandboken för smartphonen).

Denna enhet anges som "ISX-803 Yamaha"/"ISX-803D Yamaha" på smartphonen.

- Om du uppmanas att ange ett lösenord anger du siffrorna "0000".
- Om anslutningen misslyckas flyttar du långsamt din smartphone på NFC-märket.
- Om din smartphone har ett fodral tar du bort det.

Lyssna på en Bluetooth-enhet

Toppanel

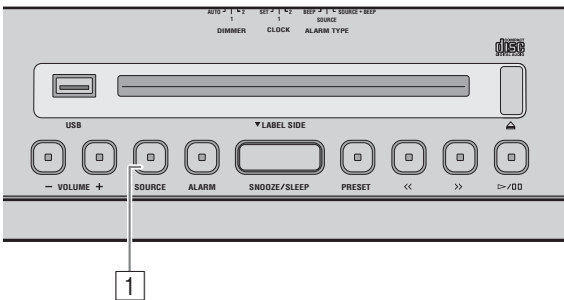

- 1 Tryck på knappen **SOURCE** för att växla uppspelningskällan till *Bluetooth*.

Använda fjärrkontrollen

Tryck på **Bluetooth**.

- 2 Anslut den här enheten och din andra enhet via *Bluetooth*.
- 3 Spela upp musik från din *Bluetooth*-enhet.

Anmärkning

Se till att volyminställningen på den här enheten inte är för hög. Vi rekommenderar att du justerar volymen på den anslutande enheten.

- Om du ansluter via *Bluetooth* från din anslutande enhet och spelar upp musik medan systemet är i standbyläge, slås systemet automatiskt på.
- Om du kopplar från *Bluetooth*-anslutningen från den anslutande enheten medan uppspelningskällan är inställd på *Bluetooth* ställs systemet i standby-läge.
- Om *Bluetooth* väljs som uppspelningskälla ställs systemet automatisk i standby-läge efter 20 minuter utan att någon *Bluetooth*-anslutning eller åtgärd utförs.

Ansluta en redan ihopparad enhet via *Bluetooth*

När ihopparningen har slutförts, blir det enkelt att ansluta en *Bluetooth*-enhet nästa gång.

◆ Ansluta från den här enheten

Toppanel

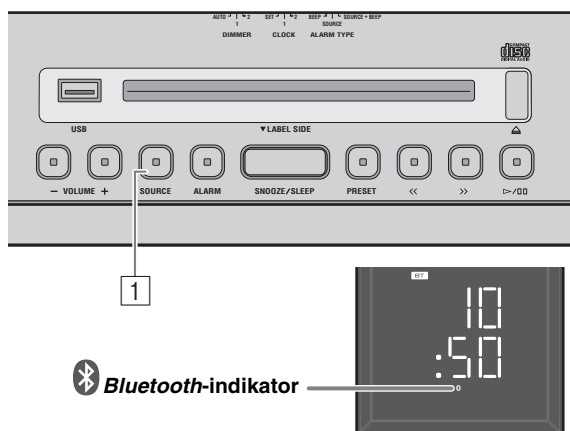

- 1 Tryck på knappen **SOURCE** för att växla uppspelningskällan till *Bluetooth*.

Använda fjärrkontrollen

Tryck på **Bluetooth**.

Bluetooth-indikatorn blinkar på frontpaneldisplayen och den här enheten söker efter den anslutande enheten som senast anslöts via *Bluetooth* och upprättar sedan en anslutning (du måste först aktivera *Bluetooth*-inställningen på den anslutande enheten).

När *Bluetooth*-anslutningen har upprättats tänds *Bluetooth*-indikatorn.

Anmärkning

Yamaha garanterar inte alla anslutningar mellan den här enheten och *Bluetooth*-enheter.

◆ Ansluta från den anslutande enheten

- 1 I *Bluetooth*-inställningarna för den anslutande enheten aktiverar du *Bluetooth*.
- 2 Från *Bluetooth*-anslutningslistan på den anslutande enheten väljer du den här enheten (ISX-803 Yamaha/ ISX-803D Yamaha).

Bluetooth-anslutningen upprättas och *Bluetooth*-indikatorn på den här enhetens frontpaneldisplay tänds.

◆ Ansluta med NFC-funktionen

När du använder en redan ihopparad smartphone med NFC-funktionen håller du den över NFC-märket för att upprätta en *Bluetooth*-anslutning.

Anmärkning

Bluetooth-anslutningar kan inte upprättas från den anslutande enheten när den här enheten är i Eco Standby-läge. Slå på systemet.

Koppla från en *Bluetooth*-anslutning

Om någon av följande åtgärder utförs medan en *Bluetooth*-anslutning upprättas, kopplas *Bluetooth*-anslutningen från.

- Håll ned knappen **SOURCE** på den här enheten eller **Bluetooth** på fjärrkontrollen.
- Ställ systemet i standby-läge.
- Stäng av *Bluetooth*-inställningen för den anslutande enheten.
- Håll smartphonen med NFC-funktionen över NFC-märket under *Bluetooth*-anslutning.

LYSSNA PÅ DAB-STATIONER (ISX-803D)

DAB (Digital Audio Broadcasting) och DAB+ använder digitala signaler för klarare ljud och mer stabil mottagning jämfört med analoga signaler. DAB+ är baserat på den ursprungliga DAB-standarden, men använder en mer effektiv ljud-codec.

DAB och DAB+ sänds i block med data som kallas "ensembler" som innehåller flera radiostationer utsända samtidigt.

DAB och DAB+ kan också innehålla en omfattande mängd textinformation så att du kan välja en station efter namn.

Annan information, t.ex. ensemblenamn eller status för den digitala signalen, kan visas på DAB-informationsdisplayen.

"DAB" beskriver i den här handboken kan också hänvisa till "DAB+".

Förbereda för DAB-mottagning

Innan du ställer in en DAB-station måste en första sökning utföras. När du väljer DAB för första gången utförs den första sökningen automatiskt.

Toppanel

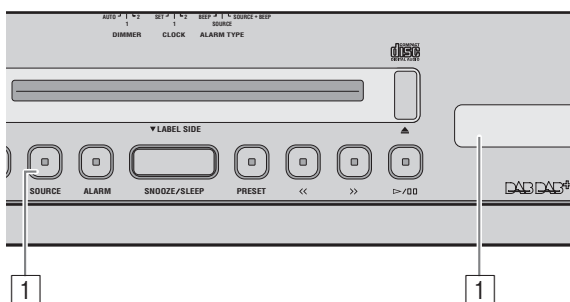

1 Tryck på **SOURCE** och ställ in DAB som uppspelningskälla.

Den första sökningen startas. Under sökningen visas förloppet på DAB-informationsdisplayen.



Sökningen är klar.

"Completed" och antalet DAB-stationer som kan tas emot visas på DAB-informationsdisplayen.



Använda fjärrkontrollen

Tryck på **RADIO** för att växla mellan DAB/FM.

Anmärkning

- Om du vill utföra den första sökningen manuellt håller du ned **PRESET** i mer än 4 sekunder och trycker sedan **PRESET** när sökningsskärmen visas.
- Om den första sökningen utförs rensas lagrad DAB-stationsinformation och förinställda DAB-stationer.

Ställa in DAB-stationer

Toppanel

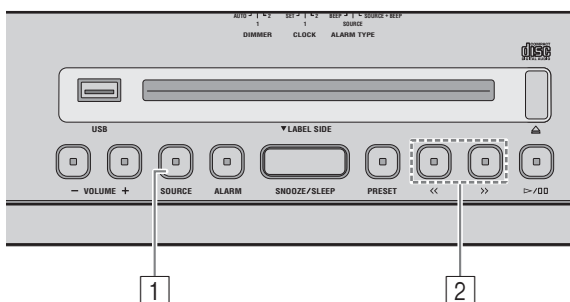

1 Tryck på **SOURCE** och ställ in DAB som uppspelningskälla.

2 Tryck på **<</>>** för att ställa in DAB-stationen.

Använda fjärrkontrollen

Tryck på **TUNING** $\hat{\wedge}/\hat{\vee}$

När du tar emot DAB, slå på DAB-informationsdisplayen. När enheten inte tar emot en DAB-signal visas "Off Air" istället för DAB-stationens namn.



① Indikator för signalstyrka:

Visar aktuell signalstyrka.

② Sekundär indikator:

Vissa stationer har sekundära stationer. Om en sekundär station spelas upp visas den sekundära indikatorn.

③ DAB-stationsnamn

④ DAB-stationsinformation (s. 14)

Växla DAB-stationsinformation

Toppanel

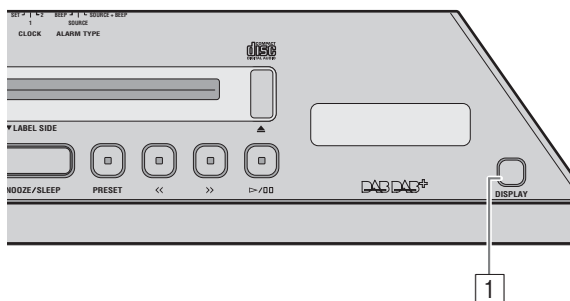

- 1 Välj DAB-information genom att trycka flera gånger på **DISPLAY**.

Information visas i nedanstående ordning.

Textinformation

- ➔ Ensemble name
(**E** visas innan ensemblenamnet.)
- ➔ Status 1 (kanaletikett och frekvens)
- ➔ Status 2 (DAB eller DAB+ och signalkvalitet)
- ➔ Tillbaka till toppen.

Lagra DAB-stationer (förval)

Använd förinställningsfunktionen för att spara dina 5 favoritkanaler.

Toppanel

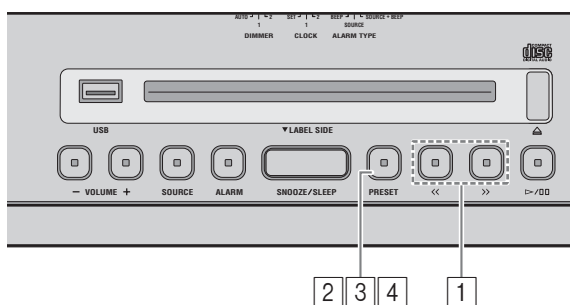

- 1 Tryck på <</> för att ställa in din favorit-DAB-station.

- 2 Håll ned **PRESET**.

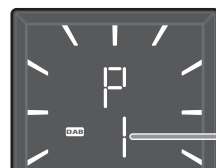

Nummer på förinställningen

Använda fjärrkontrollen
Håll ned **MEMORY**.

- 3 Tryck på **PRESET** och välj snabbvalsnumret för att lagra DAB-stationen.

Använda fjärrkontrollen
Tryck på **PRESET** ^/∨.

- 4 Håll ned **PRESET** för att lagra snabbvalsstationen. Detta lagrar DAB-stationen.

Använda fjärrkontrollen
Tryck på **MEMORY**.

Välja förinställda DAB-stationer

Toppanel

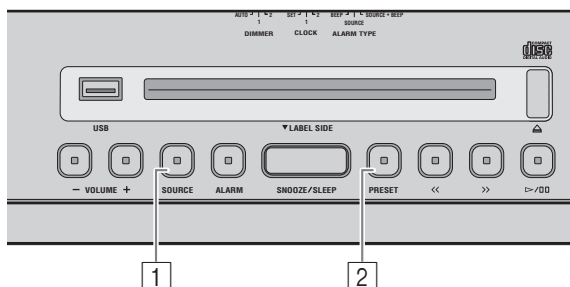

- 1 Tryck på **SOURCE** och ställ in DAB som uppspelningskälla.

- 2 Tryck på **PRESET** flera gånger för att välja den förinställda DAB-stationen.

Använda fjärrkontrollen
Tryck på **PRESET** ^/∨.

LYSSNA PÅ RADIO

Välja FM-station

Toppanel

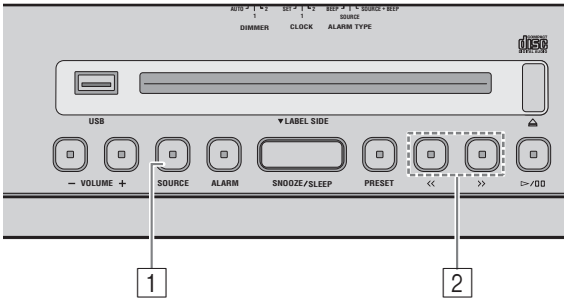

- 1 Tryck på **SOURCE** och ställ in FM som uppspelningskälla.

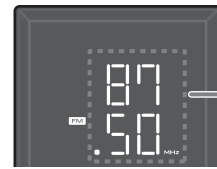

Mottagningsfrekvens

Använda fjärrkontrollen
Tryck på **RADIO**.

- 2 Tryck på <</>> för att ställa in radiokanalen.

Typ av tuning		Användande
Toppanel	Automatisk inställning	Håll ned << eller >> .
	Manuell inställning	Tryck på << eller >> flera gånger.
Fjärrkontroll	Automatisk inställning	Håll ned TUNING ⤴ eller ⤵ .
	Manuell inställning	Tryck på TUNING ⤴ eller ⤵ flera gånger.

Anmärkning

Om du ställer in en FM-frekvens manuellt kommer ljudet spelas i mono.

Spara radiokanaler (förinställning)

Använd förinställningsfunktionen för att spara dina 5 favoritkanaler.

Toppanel

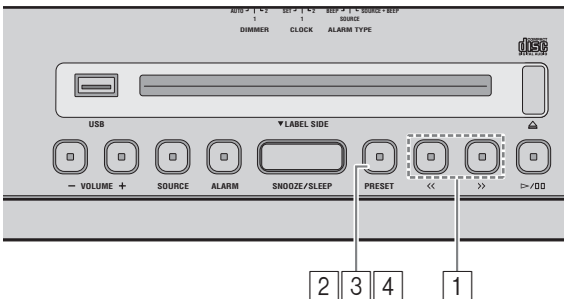

- 1 Tryck på <</>> för att ställa in radiokanalen.
- 2 Håll inne **PRESET**.

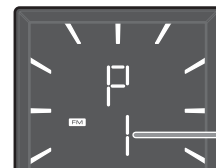

Nummer på förinställningen

Använda fjärrkontrollen
Håll inne **MEMORY**.

- 3 Tryck på **PRESET** och välj ett förinställningsnummer för att spara radiokanalen.

Använda fjärrkontrollen
Tryck på **PRESET** ^ / v .

- 4 Tryck och håll inne **PRESET** för att spara den förinställda radiokanalen.
Detta sparar radiokanalen.

Använda fjärrkontrollen
Tryck på **MEMORY**.

Välja en förinställd radiokanal

Toppanel

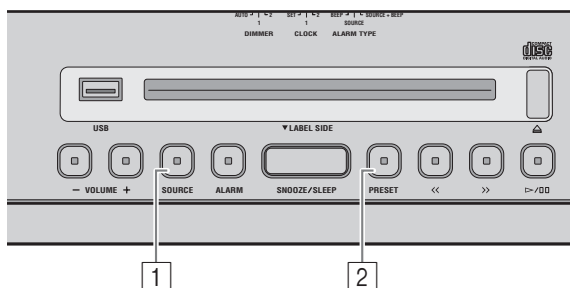

- 1 Tryck på **SOURCE** och ställ in FM som uppspelningskälla.
- 2 Tryck upprepade gånger på **PRESET** för att välja förinställd radiokanal.

Använda fjärrkontrollen

Tryck på **PRESET** ^ / v.

LYSSNA PÅ EXTERNA KÄLLOR

Toppanel

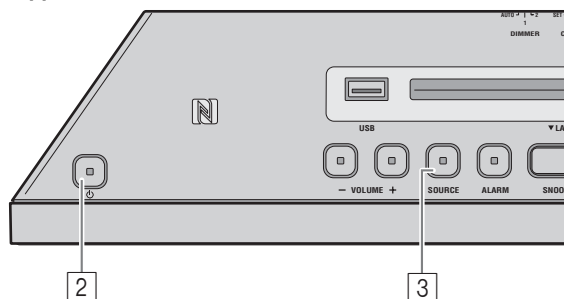

Placera systemet i standbyläge innan du ansluter ljudkablar. Avlägsna terminalluckan innan du ansluter externa enheter.

- 1 Anslut en extern ljudenhet till AUX på bakpanelen med hjälp av en vanlig 3,5 mm-stereokabel med minikontakt.

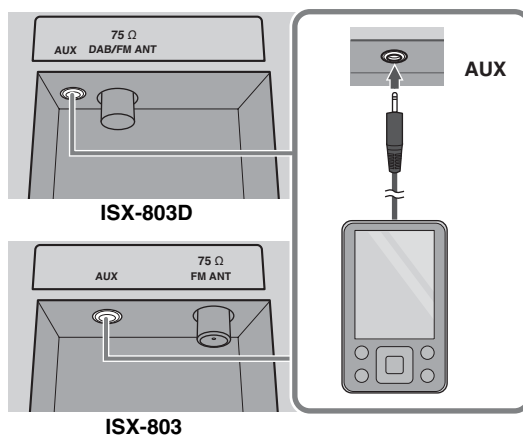

Anmärkning

Skruva ner volymen på enheten och på den externa ljudenheten innan anslutning.

- 2 Tryck på **⏻** för att slå på systemet.
- 3 Tryck på **SOURCE** och ställ in AUX som uppspelningskälla.

Använda fjärrkontrollen

Tryck på **AUX**.

- 4 Starta uppspelning på den anslutna externa ljudenheten.

ANVÄNDA ALARMFUNKTIONEN

Den här enheten har en alarmfunktion (IntelliAlarm) som spelar upp musikkällor eller en inställd pipsignal (inbyggt alarm) vid den inställda tiden på flera olika sätt. Alarmfunktionen har följande funktioner:

◆ 3 sorters alarm

Välj bland tre sorters alarm som kombinerar musik och signalljud.

SOURCE + BEEP	Den valda ljudkällan och signalen spelas upp på förinställd tidpunkt. Detta läge rekommenderas för bästa möjliga start på dagen. 3 minuter före utsatt tid: ljudkällans musik börjar tona in och volymen ökar gradvis när alarmtiden närmar sig. Tidpunkten för alarm: uppspelning av signalen startar.
SOURCE	Den valda ljudkällan spelas upp vid utsatt tid. Intoningsvolymen ökar gradvis till den inställda volymen.
BEEP	Endast signal spelas upp på den förinställda tiden.

◆ Diverse musikkällor

Ljud-CD, data-CD, USB-enhet och radio kan väljas. Följande kan även ställas in beroende på ljudkälla:

Källa	Uppspelningsmetod	Funktion
Ljud-CD	Valt spår	Det valda spåret spelas upp i upprepningsläge.
	Återuppta uppspelning	Det spår du lyssnade på senast spelas upp.
Data-CD/USB	Mapp	Den valda mappen spelas upp i upprepningsläge.
	Återuppta uppspelning	Det spår du lyssnade på senast spelas upp.
Radio	Förinställd kanal	Den valda förinställda radiostationen spelas upp.
	Återuppta uppspelning	Den radiostation du senaste lyssnade på spelas upp.

◆ Snooze

Snooze-funktionen möjliggör återuppspelning av alarmet efter 5 minuter.

Ställ in tidpunkt och typ av alarm

Toppanel

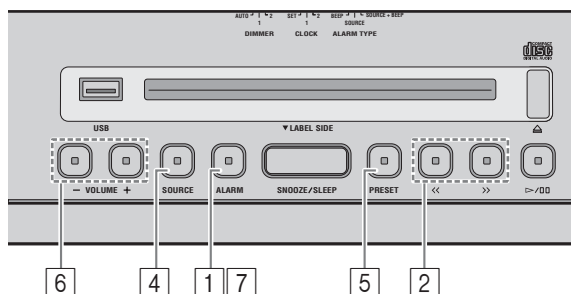

Anmärkning

Alarminställningen raderas om systemet placeras i standby-läge utan att den ställts in helt.

1 Håll inne **ALARM**.

Larmindikatorn ((●)) och den inställda alarmtiden blinkar.

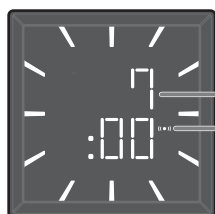

Tidpunkten för alarm
Alarmindikator

2 Tryck på <</> för att ställa in tidpunkten för alarm.

Använda fjärrkontrollen

Tryck på ◀◀▶▶.

3 Välj typ av alarm med **ALARM TYPE**-reglaget på bakpanelen.

För information om de olika typerna av alarm, se s. 17.

Bakpanel

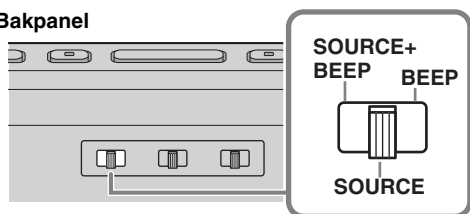

4 (när annan alarmtyp än BEEP väljs) Tryck på **SOURCE** för att välja musikkälla.

Andra källor än AUX och Bluetooth kan väljas.

Använda fjärrkontrollen

Tryck på **USB**, **CD** eller **RADIO** för att välja musikkällan.

Anmärkningar

- Om CD/USB har valts, anslut/sätt in ljudkällan (ljud/data-CD, USB-enhet) i enheten.
- Om källan kan inte spelas upp på den tid som är inställd för alarm (t.ex. om CD-skivan inte är isatt), spelas pipljudet upp.

5 (När andra alarmtyper än BEEP valts) Ange spår, mapp eller radiostation som ska spelas upp.

Tryck på **PRESET** för att välja det spår (ljud-CD), folder (data-CD/USB-enhet) eller radiostation som ska spelas upp.

Använda fjärrkontrollen

Tryck på **PRESET** ^ / v .



När "0" har ställts in fortsätter uppspelningen från det spår/den radiokanal du senaste lyssnade på (fortsätt).

6 Ställ in alarmvolymen genom att trycka på **VOLUME +/-**.

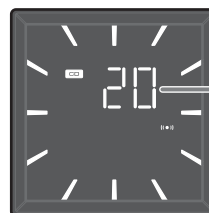

Volym för alarmet

7 Tryck på **ALARM** för att slutföra alarminställningen.

Alarmet är nu inställt och alarmindikatorn ((●)) kommer börja lysa.

Sätta på/stänga av alarmet

Toppanel

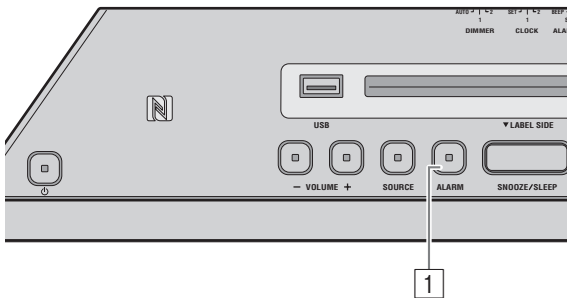

1 Tryck på **ALARM**.

När alarmet är på tänds alarmindikatorn ((●)) och alarmtiden visas under en kort tid. Om du trycker på **ALARM** igen kommer alarmindikatorn ((●)) och alarmet att stängas av.

När alarmläget är Weekly Alarm (s. 20), visas/släcks indikatorn Weekly Alarm (WEEKLY).



Alarminställningen sparas även om alarmet stängs av. Om alarmet slås på igen genom att du trycker på **ALARM** kommer alarmet att ljuda med de föregående alarminställningarna.

När alarmet spelas upp

Vid den inställda tiden spelas alarmet upp. Medan alarmet spelas upp kan du göra följande.

◆ Stoppa larmet för en kort tid (snooze)

Toppanel

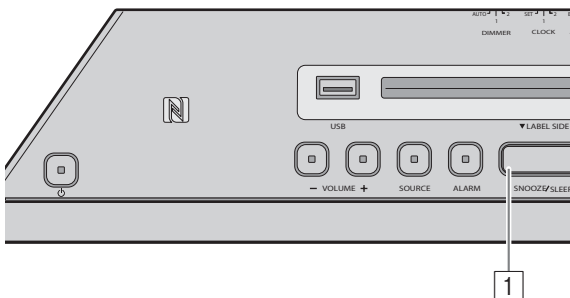

1 Tryck på **SNOOZE/SLEEP**.

SNOOZE stoppar alarmet temporärt i 5 minuter.



När SOURCE + BEEP har angetts, trycker du en gång på **SNOOZE/SLEEP** för att stoppa signalen och en gång till för att stoppa källan. Fyra minuter efter att ljudkällan stoppats börjar den tona in igen och signalljudet återupptas efter en minut.

Alarmindikatorn blinkar när snooze-funktionen är aktiverad.

◆ Stänga av alarmet.

Toppanel

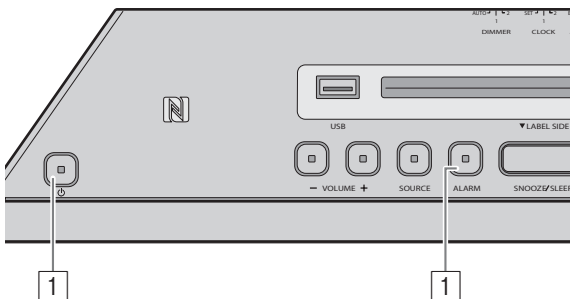

1 Tryck på **ALARM** eller .



Alarmet slutar automatiskt efter 60 minuter om du inte stoppar det.

Alarminställningen sparas även om alarmet stängs av. Om alarmet slås på igen genom att du trycker på **ALARM** kommer alarmet att ljuda med de föregående alarminställningarna.

Ställa in Weekly Alarm

Med DTA CONTROLLER (se s. 6) kan du använda Weekly Alarm som gör att du kan ställa in alarm för varje dag i veckan. Börja med att göra inställningarna för Weekly Alarm i DTA CONTROLLER.

◆ Ställa in Weekly Alarm med DTA CONTROLLER

IntelliAlarm-inställningsskärmen

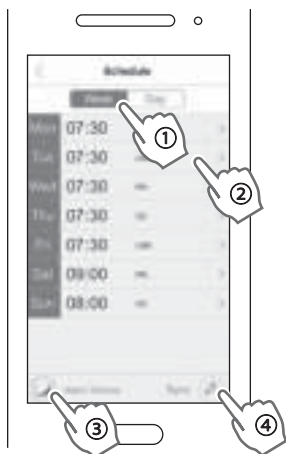

På grund av produktförbättringar kan specifikationer och utseende ändras utan föregående meddelande.

◆ Ställa in Weekly Alarm på enheten

När du har ställt in Weekly Alarm med DTA CONTROLLER kan du välja Weekly Alarm-läget i skärmbilden för val av alarmläge på enheten.

Toppanel

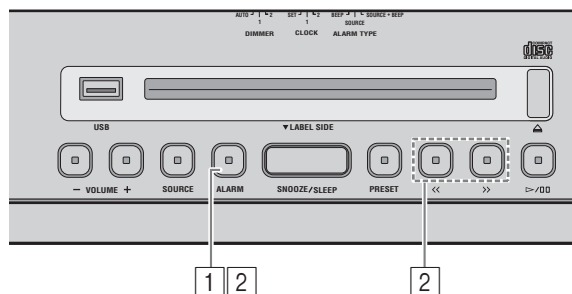

1 Håll inne **ALARM**.

Alarmindikatorn ((●)) blinkar och skärmbilden för val av alarmläge visas.

2 Välj alarmläget.

Tryck på <</>> för att välja alarmläget och tryck på **ALARM** för att bekräfta det.

Använda fjärrkontrollen

Tryck på <<||>> för att välja alarmläget och tryck på >|| för att bekräfta det.

1 Tryck på (IntelliAlarm-ikonen) i DTA CONTROLLER för att öppna IntelliAlarm-inställningsskärmen.

2 Utför nedanstående åtgärder på IntelliAlarm-inställningsskärmen.

- ① Välj [Week (Vecka)] (Weekly Alarm).
- ② Ställ in alarmtiden för varje dag i veckan.
- ③ Ställ in alarmvolymen eller avancerade IntelliAlarm-inställningar.
- ④ Tryck på [Sync (Synka)] för att överföra inställningarna till enheten.

Weekly Alarm-funktionen aktiveras och alarmindikatorn ((●)) och Weekly Alarm-indikatorn (WEEKLY) tänds.



1d (One Day Alarm-läge):

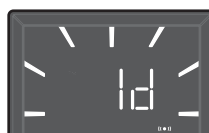

Ett alarm som ljuder endast en gång vid den angivna tidpunkten.

7d (Weekly Alarm-läge):

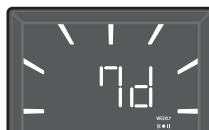

Ett alarm vars tid kan anges för varje dag i veckan (kan bara ställas in med "DTA CONTROLLER").

Om du har valt Weekly Alarm-läget slutför denna inställningen av alarm. Alarmindikatorn ((●)) och Weekly Alarm-indikatorn (WEEKLY) tänds.

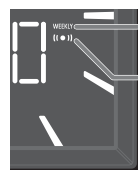

Weekly Alarm-indikator

Alarmindikator

Anmärkning

Weekly Alarm-läget kan inte väljas när alla dagar i Weekly Alarm är avstängda. Slå på någon dag i Weekly Alarm-inställningen.

ANVÄNDA INSOMNINGSTIMERN

Du kan ställa in tiden tills systemet automatiskt placeras i standby-läge.

Toppanel

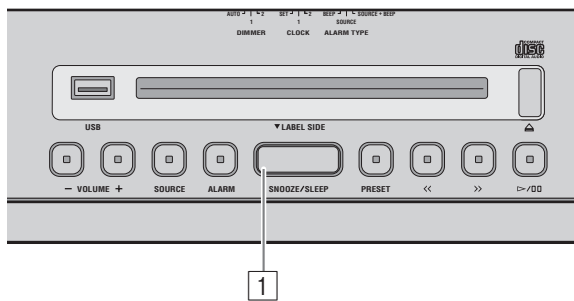

- 1 Tryck på **SNOOZE/SLEEP** flera gånger för att ställa in tiden innan systemet placeras i standby-läge.

Insomningstimern kan ställas in till 30, 60, 90 eller 120 minuter. När tiden är inställd visas insomningsindikatorn (z^z) i frontpanelens teckenfönster.



Om du trycker på **SNOOZE/SLEEP** när insomningstimern är aktiverad kommer denna att inaktiveras.

TONKONTROLL (ENDAST FJÄRRKONTROLL)

Fjärrkontroll

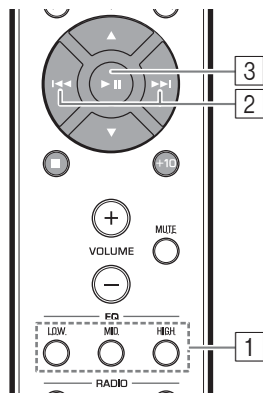

- 1 Tryck på en av **LOW/MID/HIGH EQ**-knapparna på fjärrkontrollen under pågående uppspelning. Välj tonfrekvens för justering (LOW, MID, HIGH).

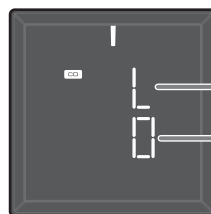

Ton	
H	: HIGH
M	: MID
L	: LOW

- 2 Tryck på **◀◀/▶▶** för att justera tonfrekvensen. Varje tonläge kan justeras från -5 till +5.

- 3 Tryck på **▶ II** för att slutföra inställningen.

Du kan även trycka på EQ-knappen som du tryckte på i Steg 1 för att slutföra inställningen.

För att ändra tonen i andra frekvensband, gå tillbaka till steg 1 och tryck på EQ-knappen för att justera önskad ton.

JUSTERA LJUSSTYRKAN PÅ FRONTPANELENS DISPLAY

Bakpanel

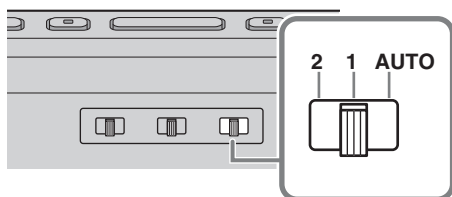

- 1 Justera ljusstyrkan med **DIMMER**-reglaget på bakpanelen.

AUTO: anpassar automatiskt ljusstyrkan till omgivningen.

1: ljusare.
2: mörkare.

Anmärkning

När AUTO är inställt justeras ljusstyrkan i frontpanelensdisplay automatiskt med belysningsensorn (E³ s. 3). Se till att sensorn ej övertäcks.





FELSÖKNING

Kontrollera först följande lista vid problem med enheten. Om du inte kan lösa ditt problem med hjälp av någon av lösningarna här, eller om problemet inte finns med nedan, placera enheten i standbyläge, koppla ur den och kontakta sedan närmaste auktoriserade Yamaha-återförsäljare eller -servicecenter.

Allmänt

Problem	Orsak	Lösning
Kan inte slå på enheten.	Strömkabeln är inte ordentligt inkopplad.	Återanslut strömkabeln i vägguttaget och enheten ordentligt.
	Enheten kan ha utsatts för en stark elektrisk stöt, exempelvis från ett blixtnedslag eller en stor mängd statisk elektricitet.	Koppla bort nätsladden. Vänta i ungefär 30 sekunder, koppla in strömkabeln igen och starta systemet.
Inget ljud från högtalarna.	Volymen är kanske inställd på lägsta nivån.	Justera volymen.
	Källan kan vara felaktig.	Välj korrekt källa.
	Auto Standby är aktiverat.	Slå på systemet igen.
Ljudet stängs plötsligt av.	Vilofunktionen (* s. 21) kan vara inställd.	Starta systemet och spela upp källan igen.
	Auto Standby är aktiverat.	Slå på systemet igen.
Ljudet bryts av/har distorsion eller ett onormalt oljud/störningar hörs.	Ingångskällans volym är för hög eller enhetens volym är för hög (särskilt basljudet).	Justera volymen med VOLUME eller justera basen med EQ (* s. 21).
Enheten fungerar inte som den ska.	Enheten kan ha utsatts för en stark elektrisk stöt, exempelvis från ett blixtnedslag eller en stor mängd statisk elektricitet, eller så fungerar inte strömtillförseln.	Placera systemet i standbyläge och dra ur strömkabeln. Vänta i ungefär 30 sekunder, koppla in strömkabeln igen och starta systemet.
Systemet startas men placeras omedelbart i standbyläge.		
Digital utrustning eller högfrekvensutrustning orsakar störningsljud.	Enheten kanske står för nära den digitala utrustningen eller högfrekvensutrustningen.	Placera enheten längre bort från sådan utrustning.
Klockinställningen har raderats.	Enheten har varit urkopplad ur vägguttaget i mer än en veckas tid.	Anslut strömkabeln till vägguttaget igen och ställ klockan på nytt (* s. 5).
Den valda källan spelas inte upp vid tiden för alarmet.	Ingen CD eller USB-enhet är isatt.	Sätt in en CD-skiva eller USB-enhet.
	ALARM TYPE -reglaget står på BEEP.	Ställ ALARM TYPE på SOURCE + BEEP eller SOURCE (* s. 18).
Klockan blinkar och enheten fungerar inte.	CLOCK -reglaget på bakpanelen står på SET, och enheten befinner sig i klockinställningsläge.	Ställ in CLOCK på CLOCK1 eller CLOCK2 (* s. 5).
Auto Standby är avaktiverat.	Enheten kan ha plockat upp omgivningsljud.	Om enheten står nära till bärbara telefoner, trådlösa enheter, mikrovoågsgnagnar, lysrör eller liknande, ställer du enheten längre bort från dem.
Frontdisplayen blir mörk.	Frontdisplayen är inställd på AUTO.	Ställ in frontpanelens display på en annan inställning än AUTO. Eller, täck inte över belysningsensorn.

Uppspelning av CD

Problem	Orsak	Lösning
Det går inte att sätta in en skiva.	Systemet är inställt på Eco Standby-läge.	Tryck på  för att avbryta Eco Standby-läget. (* s. 2).
	Det sitter redan en skiva i enheten.	Tryck på  för att mata ut skivan.
Vissa knappfunktioner fungerar inte.	Den skiva som satts in i enheten är kanske inte kompatibel.	Använd en skiva som stöds av enheten (* s. 25).
Uppspelningen startar inte när du trycker på  /  (uppspelningen stoppar genast).	Skivan kan vara smutsig.	Torka av skivan.
	Den skiva som satts in i enheten är kanske inte kompatibel.	Använd en skiva som stöds av enheten (* s. 25).
	Om enheten förflyttats från en kall till en varm plats, kan kondens ha bildats på linsen som läser av skivan.	Vänta någon timme tills enheten anpassat sig till rumstemperaturen och försök sedan igen.
CD-indikatorn blinkar två gånger i tre omgångar varpå skivan matas ut.	Den skiva som satts in i enheten är kanske inte kompatibel.	Använd en skiva som stöds av enheten (* s. 25).
	Skivan kan vara smutsig.	Torka av skivan.
	Skivan innehåller inga spelbara filer.	Använd en skiva som innehåller spelbara filer (* s. 25, 26).
	Skivan är isatt åt fel håll.	Sätt in skivan med etikettsidan framåt.
"Err" visas i frontpanelens teckenfönster när du satt in en skiva.	Ett fel har inträffat i enheten.	Mata ut skivan med  .

Uppspelning av USB-enhet

Problem	Orsak	Lösning
MP3/WMA-filen på USB-enheten spelas inte upp.	USB-enheten kan inte läsas.	Placera systemet i standbyläge och koppla bort USB-enheten. Slå sedan på systemet och anslut USB-enheten igen.
		Anslut en nätadapter om en sådan medföljer enheten.
		Om lösningarna ovan inte löser problemet kan det bero på att USB-enheten inte kan spelas upp på enheten.
USB-indikatorn blinkar två gånger i tre omgångar när du har anslutit en USB-enhet.	En inkompatibel USB-enhet är ansluten till enheten.	Placera systemet i standbyläge och anslut USB-enheten till enheten. Om detta inte löser problemet kan det bero på att USB-enheten inte kan spelas upp på enheten.
	USB-enheten innehåller inga spelbara filer.	Använd en USB-enhet som innehåller spelbara filer (☞ s. 25, 26).
”Err” visas i frontpanelens teckenfönster när du har anslutit en USB-enhet.	En inkompatibel USB-enhet är ansluten till enheten.	Placera systemet i standbyläge och anslut USB-enheten till enheten. Om detta inte löser problemet kan det bero på att USB-enheten inte kan spelas upp på enheten.
	En överström har upptäckts.	

Bluetooth

Problem	Orsak	Lösning
Det går inte att para ihop den här enheten med den andra komponenten.	Enheten är redan ansluten till en annan enhet.	Koppla ifrån den redan anslutna Bluetooth-enheten.
	Den andra komponenten stöder inte A2DP.	Utför ihoppningsåtgärderna med en komponent som stöder A2DP.
	En Bluetooth-adapter eller liknande som du vill para ihop med den här enheten har ett annat lösenord än ”0000”.	Använd en Bluetooth-adapter vars lösenord är ”0000”.
	De två enheterna är för långt ifrån varandra.	Flytta enheterna närmare varandra.
	Det finns en enhet (mikrovågsugn, trådlöst nätverk, trådlös telefon etc.) som sänder signaler på 2,4 GHz-frekvensbandet i närheten.	Flytta den här enheten bort från den enhet som avger radiofrekvenssignaler.
Det går inte att upprätta en Bluetooth-anslutning.	Den här enheten är inte registrerad i den andra komponentens Bluetooth-anslutningslista.	Utför ihoppningsåtgärderna igen (☞ s. 10).
	En annan Bluetooth-enhet är redan ansluten.	Avsluta den aktuella Bluetooth-anslutningen.
	Bluetooth-funktionen på enheten är avstängd.	Slå på enhetens Bluetooth-funktion.
	Ihoppningsinformationen har tagits bort.	Utför ihoppningen igen (☞ s. 10). Den här enheten kan paras med upp till åtta andra enheter. Efter ihoppning med den nionde enheten kommer ihoppningsinformationen för den enhet som har det äldsta anslutningsdatumet att tas bort. På iPhone, iPad eller iPod touch, ta bort ihoppningshistoriken med den här enheten och utför ihoppningen igen.
Inget ljud hörs eller så avbryts ljudet under uppspelning.	Bluetooth-anslutningen mellan den här enheten och den andra komponenten kopplas från.	Utför Bluetooth-anslutningsåtgärderna igen (☞ s. 12).
	De två enheterna är för långt ifrån varandra.	Flytta enheterna närmare varandra.
	Det finns en enhet (mikrovågsugn, trådlöst nätverk, trådlös telefon etc.) som sänder signaler på 2,4 GHz-frekvensbandet i närheten.	Flytta den här enheten bort från den enhet som avger radiofrekvenssignaler.
	Den andra enhetens Bluetooth-funktion är avstängd.	Slå på enhetens Bluetooth-funktion.
	Den andra enheten är inte inställd på att skicka Bluetooth-ljudsignaler till den här enheten.	Kontrollera att Bluetooth-funktionen på den andra komponenten är rätt inställd.
	Ihoppningsinställningen på den andra enheten är inte inställd till den här enheten.	Ställ in ihoppningsinställningen på den anslutande enheten till den här enheten.
	Den anslutande enhetens volym är för låg.	Öka volymnivån.

DAB-mottagning (endast ISX-803D)

Problem	Orsak	Lösning
Det går inte att ställa in några DAB-kanaler.	De första sökningsåtgärderna utfördes inte.	Utför de första sökningsåtgärderna (☞ s. 13).
	Det finns ingen DAB-täckning i området.	Kontrollera med din återförsäljare eller WorldDMB Online på "http://www.worlddab.org" för en lista över DAB-täckningen i området.
	DAB-signalerna är för svaga.	Ändra antennens höjd, inriktning eller placering.
De första sökningsåtgärderna lyckades inte och "Not found" visas på DAB-informationsdisplayen.	DAB-signalerna är för svaga.	Kontrollera med din återförsäljare eller WorldDMB Online på "http://www.worlddab.org" för en lista över DAB-täckningen i området.
	Det finns ingen DAB-täckning i området.	
Mottagningen av DAB-stationer är svag.	DAB-signalerna är för svaga.	Ändra antennens höjd, inriktning eller placering.
Det finns störande brus (t.ex. visslande, knastrande eller jätter).	Antennen måste flyttas.	
	DAB-signalerna är för svaga.	
DAB-stationsinformationen visas inte eller är felaktig.	DAB-stationen kan vara tillfälligt ut funktion eller så tillhandahålls inte DAB-stationsinformation av DAB-sändaren.	Kontakta DAB-sändaren.

FM-radiomottagning

Problem	Orsak	Lösning
För mycket brus.	Antennen kan vara felaktigt inkopplad.	Kontrollera att antennen är ordentligt ansluten (☞ s. 3) eller använd en kommersiellt tillgänglig utomhusantenn.
För mycket brus vid stereosändning.	Radiostationen du valt kan ligga långt ifrån ditt område, eller så är mottagningen av radiovågorna svag i ditt område.	Testa manuell sökning för att förbättra signalkvaliteten (☞ s. 15), eller använd en antenn för utomhusbruk.
Radiomottagningen är svag även med en utomhusantenn. (Ljudet förvrängs.)	Flerfrekvenstransmission eller andra radiostörningar kan förekomma.	Ändra antennens höjd, inriktning eller placering.

Fjärrkontroll

Problem	Orsak	Lösning
Fjärrkontrollen fungerar inte som den ska.	Fjärrkontrollen används kanske utanför sin räckvidd.	För information om fjärrkontrollens räckvidd, se "Använda fjärrkontrollen" (☞ s. 1).
	Enhetens fjärrkontrollsensor (☞ s. 3) kan vara utsatt för direkt solljus eller belysning (likriktade lysrörslampor).	Byt belysning eller rikta om enheten.
	Batteriet kan vara slut.	Byt ut batterierna mot två nya.
	Det finns hinder i vägen för fjärrkontrollens signaler och signalmottagaren.	Flytta undan eventuella hinder.

ANMÄRKNINGAR OM SKIVOR OCH USB-ENHETER

CD-information

Den här enheten är utformad för användning med ljud-CD, CD-R* och CD-RW* med följande logotyper.



* ISO 9660 format CD-R/RW

 Denna enhet kan spela upp skivor som är märkta med logotyperna ovan. Logotypen finns tryckt på skivan och på skivfodralet.

Anmärkningar

- Sätt inte i någon annan typ av skiva i denna enhet. Detta kan skada enheten.
- CD-R/RW kan inte spelas upp om de inte slutbehandlats.
- Vissa skivor kan inte spelas upp på grund av aktuell skivkaraktäristik eller inspelningsvillkor.
- Använd aldrig skivor som har okonventionell form, t ex hjärtformade skivor.
- Använd inte skivor vars yta har många repor.
- Sätt inte in en sprucken, skev eller limmad skiva.
- Använd inte 8 cm-skivor.

Skivhantering

- Vidrör inte skivytan. Håll i skivans ytterkant och i centrumhålet.
- Använd inte en bläckpenna eller en spetsig märkpena för att skriva på skivan.
- Sätt inte tejp, sigill, lim el. dyl. på skivan.
- Använd inte något skydd mot repor.
- Sätt inte in fler än en skiva i skivfacket samtidigt. Detta kan skada såväl enheten som skivorna.
- Placera inga främmande föremål i skivfacket.
- Utsätt inte en skiva för direkt solljus, hög värme, hög luftfuktighet eller mycket damm.

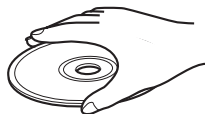

Varning

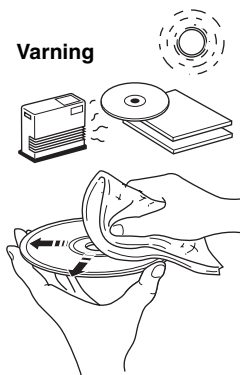

- Om en skiva blivit smutsig kan du torka av den med en ren och torr trasa, från mitten och ut mot ytterkanten. Använd inte skivrengöringsmedel eller thinner.
- Använd inte en separat inköpt linsrengörare då detta kan resultera i funktionsfel.

Information om USB-enheter

Denna enhet har stöd för USB-masslagringsenheter (t.ex. flashminnen eller bärbara musikspelare) som använder formaten FAT16 eller FAT32.

Anmärkningar

- Vissa enheter kanske inte fungerar ordentligt även om de uppfyller kraven.
- Anslut inga andra enheter än USB-masslagringsenheter (t ex USB-laddare eller USB-hubbar), datorer, kortläsare, en extern hårddisk m.m.
- Yamaha ansvarar inte för eventuell skada eller förlust av data på USB-enheten när den är ansluten till denna enhet.
- Spelbarhet och strömförsörjning till alla slags USB-enheter garanteras inte.
- USB-enheter med kryptering kan inte användas.

Om MP3- eller WMA-filer

Anmärkningar

- Enheten kan spela upp:

Fil	Bitfrekvens (kbps)	Samplingsfrekvens (kHz)
MP3	8 - 320**	16 - 48
WMA	16 - 320**	22,05 - 48

** Både konstanta och variabla bitfrekvenser kan användas.

- Det maximala antalet filer/mappar som kan spelas upp på enheten är följande.

	Data-CD	USB
Maximalt antal filer	512	9999
Maximalt antal mappar	255	128
Maximalt antal filer per mapp	511	255

- Kopieringsskyddade filer kan inte spelas upp.

SPECIFIKATIONER

◆ SPELARE

CD

- Media CD, CD-R/RW
- Ljudformat Ljud-CD, MP3, WMA

Laser

- Typ Halvlederlaser GaAs/GaAlAs
- Våglängd 790 nm
- Uteffekt 7 mW

USB

- Ljudformat MP3, WMA

AUX

- Ingång 3,5 mm STEREO-minijack

◆ Bluetooth

- Bluetooth version Ver. 2.1 +EDR
- Kompatibla protokoll A2DP
- Kompatibla codecs SBC, AAC, aptX®
- Trådlös uteffekt Bluetooth Class 2
- Maximalt kommunikationsavstånd 10 m (utan hinder)

◆ NFC (Near Field Communication)

- Kompatibel modell NFC-förberedd Android-enhet ver. 4.1 eller senare
- * Vissa modeller fungerar eventuellt inte eller kan skilja sig med avseende på anslutningsavstånd.

◆ RADIO

- Mottagningsområde
 - FM 87,50 till 108,00 MHz
 - DAB/DAB+ (endast ISX-803D) 174 till 240 MHz (Band III)

◆ ALLMÄNT

- Strömförsörjning AC 100 till 240 V, 50/60 Hz
- Effektförbrukning 11 W
- Förbrukning i standbyläge (klockdisplay på, Bluetooth redo) 2,5 W
- Förbrukning i Eco Standby-läge (klockdisplay av) 0,4 W
- Dimensioner

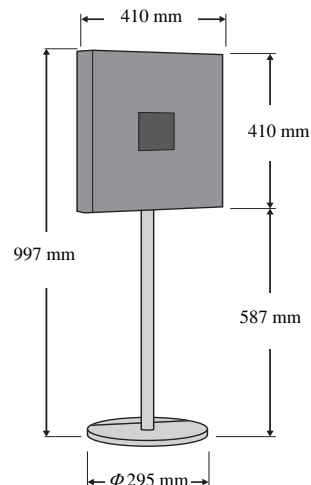

Vikt: 12,0 kg

Specifikationerna kan komma att ändras utan föregående meddelande.

iPad, iPhone och iPod touch är varumärken som tillhör Apple Inc., registrerade i USA och andra länder.

Android och Google Play är varumärken som tillhör Google, Inc.



© 2013 CSR plc och dess koncernföretag.

aptX®-märket och aptX-logotypen är varumärken som tillhör CSR plc eller ett av dess grupp företag och kan vara registrerat i ett eller flera jurisdiktioner.



(För ISX-803D)

Den här enheten stöder DAB/DAB+-mottagning.

Bluetooth

- *Bluetooth* är en trådlös kommunikationsteknik mellan elektronisk apparatur inom ett område av cirka 10 meter med hjälp av frekvensbandet 2,4 GHz. Detta frekvensband kan användas utan licens.
- *Bluetooth* är ett registrerat varumärke tillhörande *Bluetooth SIG* och används av Yamaha i enlighet med ett licensavtal.

Hantera Bluetooth-kommunikationer

- Frekvensbandet 2,4 GHz som används av *Bluetooth*-kompatibla enheter är ett radioband som används av många typer av utrustning. *Bluetooth*-kompatibla enheter använder en teknik som minimerar påverkan från andra enheter som använder samma radioband. Sådan påverkan kan dock reducera hastigheten eller räckvidden för kommunikationen samt, i vissa fall, avbryta kommunikationen.
- Signalöverföringens hastighet samt räckvidden för kommunikation skiljer sig beroende på hur långt det är mellan de kommunicerande enheterna, närvaron av hinder, radiovågsförhållanden samt typen av utrustning.
- Yamaha garanterar ej att all trådlös kommunikation mellan detta system och *Bluetooth*-kompatibla enheter är möjlig.

LASERSÄKERHET

Denna enhet använder sig av en laser. På grund av risken för ögonskador bör ingen annan än en kvalificerad reparatör öppna höljet eller försöka reparera enheten.

FARA

Enheten avger synlig laserstrålning i öppet läge. Undvik direkt ögonkontakt med strålen. När enheten är ansluten till vägguttag bör du inte titta in i enheten genom skivfack eller andra öppningar.

Laserkomponenten i denna produkt kan avge en strålning som överskrider gränsvärdet för klass 1.

OBSERVERA

Apparaten kopplas inte bort från växelströmskällan (nätet) så länge som den är ansluten till vägguttaget, även om själva apparaten har stängts av.

ADVARSEL

Netspændingen til dette apparat er IKKE afbrudt, så længe netledningen sidder i en stikkontakt, som er t endt – også selvom der er slukket på apparatets afbryder.

VAROITUS

Laitteen toisiopiiriin kytketty käyttökytin ei irroita koko laitetta verkosta.

Användarinformation, beträffande insamling och dumpning av gammal utrustning och använda batterier



Pb

De symboler, som finns på produkterna, emballaget och/eller bifogade dokument talar om att de använda elektriska och elektroniska produkterna, samt batterierna, inte ska blandas med allmänt hushållsavfall. För rätt handhavande, återställande och återvinning av gamla produkter och gamla batterier, vänligen medtag dessa till lämpliga insamlingsplatser, i enlighet med din nationella lagstiftning och direktiven 2002/96/EC samt 2006/66/EC.

Genom att slänga dessa produkter och batterier på rätt sätt, kommer du att hjälpa till att rädda värdefulla resurser och förhindra möjliga negativa effekter på mänsklig hälsa och miljö, vilka i annat fall skulle kunna uppstå, p.g.a. felaktig sophantering.

För mer information om insamling och återvinning av gamla produkter och batterier, vänligen kontakta din lokala kommun, ditt sophanteringsföretag eller inköpsstället för dina varor.

[Information om sophantering i andra länder utanför EU]

Dessa symboler gäller endast inom EU. Om du vill slänga dessa föremål, vänligen kontakta dina lokala myndigheter eller försäljare och fråga efter det korrekta sättet att slänga dem.

Kommentar ang. batterisymbolen (de två nedersta symbolexemplen):

Denna symbol kan komma att användas i kombination med en kemisk symbol. I detta fall överensstämmer den med de krav, som har ställts genom direktiven för den aktuella kemikalien.

Om det uppstår färgförändringar eller brus när systemet används i närheten av en TV bör du flytta enheten längre från TV:n vid användning.

Använd inte denna enhet inom 22 cm från personer med ett hjärtimplantat/pacemaker eller en implanterad defibrillator.

Radiovågor kan påverka elektromedicinsk utrustning. Använd inte denna enhet nära medicinsk utrustning eller innanför sjukvårdsanläggningar.

Användaren får ej dekompile, ändra, översätta eller på annat sätt nedmontera programvaran som används i denna enhet, vare sig delvis eller i sin helhet. För företagsanvändare skall de anställda på företaget såväl som dess affärspartner agera i enlighet med de avtal som föreskrivits i denna klausul. Om föreskrifterna i denna klausul samt detta avtal ej kan efterlevas skall användaren omedelbart avbryta användandet av programvaran.

Yamaha Music Europe GmbH intygar härmed att detta system överensstämmer med de nödvändiga kraven och andra relevanta föreskrifter i direktivet 1999/5/EC.

Yamaha Music Europe GmbH

Siemensstr. 22-34 25462 Rellingen, Germany

Tel: +49-4101-303-0



ATTENZIONE: PRIMA DI USARE QUEST'UNITÀ.

- 1 Per assicurarsi le migliori prestazioni dell'unità, leggere questo manuale per intero. Conservarlo poi in un luogo sicuro per poterlo riutilizzare al momento del bisogno.
- 2 Installare l'unità in una posizione ben ventilata, fresco asciutta e pulita - lontano da luce solare diretta, fonti di calore, vibrazioni, polvere, umidità e freddo. Per un'adeguata entilazione mantenere le seguenti distanze.
Sopra: 15 cm
Retro: 2,5 cm
Ai lati: 10 cm
- 3 Installare quest'unità lontano da elettrodomestici, motori o trasformatori, perché possono causare ronzii.
- 4 Non esporre quest'unità a variazioni repentine della temperatura ambiente e non installarle in stanze molto umide (ad esempio dove è in uso un umidificatore) per evitare che in essa si formi condensa, che a sua volta può causare folgorazioni, incendi, guasti e/o ferite.
- 5 Evitare di installare l'unità in una posizione dove possano su di essa cadere oggetti o liquidi. Inoltre, non posare su di essa:
 - Altri componenti, dato che possono causare danni e/o lo scolorimento della superficie dell'apparecchio.
 - Candele o altri oggetti che bruciano, dato che possono causare incendi, danni all'unità e/o ferite a persone.
 - Contenitori di liquidi, dato che possono cadere e causare folgorazioni all'utente e guasti a quest'unità.
- 6 Non coprire quest'unità con giornali, tovaglie, tende o altro per non impedirne la dispersione del calore. Se la temperatura al suo interno dovesse salire, può causare incendi, guasti e/o ferite.
- 7 Non collegare quest'unità ad una presa di corrente sino a che tutti i suoi collegamenti sono completi.
- 8 Non usare l'unità capovolta. Potrebbe surriscaldarsi e guastarsi.
- 9 Non agire con forza eccessiva su interruttori, manopole e/o cavi.
- 10 Per scollegare un cavo, tirare la spina e mai il cavo stesso.
- 11 Non pulire mai quest'unità con solventi ed altre sostanze chimiche. Essi possono danneggiarne le finiture. Usare semplicemente un panno soffice e pulito.
- 12 Usare solo corrente elettrica del voltaggio indicato. L'uso di voltaggi superiori è pericoloso e può causare incendi, guasti e/o ferite. Yamaha non può venire considerata responsabile di danni risultanti dall'uso di quest'unità con un voltaggio superiore a quello prescritto.
- 13 Per evitare danni dovuti a fulmini, scollegare il cavo di alimentazione dalla presa durante temporali.
- 14 Non tentare di modificare o riparare quest'unità. Affidare qualsiasi riparazione a personale qualificato Yamaha. In particolare, non aprirla mai per alcun motivo.
- 15 Se si prevede di non dover fare uso di quest'unità per qualche tempo, ad esempio per andare in vacanza, scollegarne la spina di alimentazione dalla presa di corrente.
- 16 Prima di concludere che l'unità è guasta, non mancate di leggere la sezione di questo manuale dedicata alla "RISOLUZIONE DEI PROBLEMI".
- 17 Prima di spostare quest'unità, premere il pulsante  per spegnere il sistema, quindi scollegare la spina di alimentazione CA dalla presa di corrente.
- 18 Quando la temperatura ambiente cambia improvvisamente, si forma condensa. Scollegare il cavo di alimentazione dalla presa di corrente e lasciare riposare l'apparecchio.
- 19 Se viene usata a lungo, quest'unità si può surriscaldare. Spegnerla il sistema, quindi lasciare riposare l'unità per farla raffreddare.
- 20 Installare quest'unità vicino ad una presa di corrente alternata dove la spina del cavo di alimentazione possa venire facilmente raggiunta.

- 21 Le batterie vanno protette da calore eccessivo, ad esempio luce solare diretta, fiamme, e così via.
 - Conservare le batterie lontano dalla portata dei bambini. Le batterie possono essere pericolose se messe in bocca da un bambino.
 - Man mano che le batterie invecchiano, la portata operativa del telecomando si riduce in modo considerevole. Se si verifica tale condizione, sostituire appena possibile le batterie con due batterie nuove.
 - Non mescolare batterie vecchie e nuove.
 - Non usare insieme batterie di tipo differente (ad esempio alcaline e al manganese). Leggere attentamente la confezione, dato che questi tipi di batterie, benché differenti, possono avere la stessa forma e lo stesso colore.
 - Le batterie scariche possono perdere. Se le batterie perdono, devono essere smaltite immediatamente. Non toccare il materiale fuoriuscito ed evitare che venga a contatto con gli indumenti, ecc. Pulire accuratamente il vano batterie prima di installare delle batterie nuove.
 - Se si pensa di non utilizzare l'unità per un lungo periodo di tempo, rimuovere le batterie. Esaurendosi, le batterie potrebbero perdere liquido, con possibili danni all'unità.
 - Non gettare le batterie insieme ai normali rifiuti domestici. Smaltirle in modo corretto, secondo le normative locali.

Questa unità non viene scollegata dalla fonte di alimentazione CA fintanto che essa rimane collegata alla presa di rete, ciò anche se l'unità viene spenta col comando . In questo stato l'unità consuma una quantità minima di corrente.

AVVERTENZA

PER RIDURRE IL RISCHIO DI INCENDI E FOLGORAZIONI, NON ESPORRE QUEST'UNITÀ A PIOGGIA O UMIDITÀ.

ATTENZIONE

Pericolo di esplosione se la batteria viene installata scorrettamente. Sostituire solo con un pezzo dello stesso tipo o equivalente.

Posizionando quest'unità in prossimità di un televisore con tubo catodico (tubo di Braun), è possibile che si verifichi una riduzione dei colori dell'immagine. In tal caso, allontanare l'unità dal televisore.

INDICAZIONI CONCERNENTI

L'APPLICAZIONE DEL D.M. 28.8.95, N. 548

SI DICHIARA CHE:

l'apparecchio:	tipo	SISTEMA AUDIO INTEGRATO
	marca	YAMAHA
	modello	ISX-803/ISX-803D

risponde alle prescrizioni dell'art. 2 comma 1 del D.M. 28 agosto 1995, n. 548

Fatto a Rellingen, il 8/26/2014
Yamaha Music Europe GmbH
Siemensstr. 22-34, 25462
Rellingen, b. Hamburg Germany

INDICE

NOME DEI COMPONENTI E RELATIVE FUNZIONI	2
REGOLAZIONE DELL'OROLOGIO	5
INSTALLAZIONE DI "DTA CONTROLLER"	6
ASCOLTO DI CD E DISPOSITIVI USB	7
ASCOLTO DI MUSICA TRAMITE IL DISPOSITIVO <i>Bluetooth</i>	10
ASCOLTO DI STAZIONI DAB (ISX-803D).....	13
ASCOLTO DI STAZIONI RADIO IN FM	15
ASCOLTO DI SORGENTI ESTERNE.....	16

USO DELLA FUNZIONE SVEGLIA.....	17
USO DEL TIMER PER LO SPEGNIMENTO	21
CONTROLLO TONO (SOLO TELECOMANDO).....	21
REGOLAZIONE DELLA LUMINOSITÀ DEL DISPLAY DEL PANNELLO ANTERIORE.....	21
RISOLUZIONE DEI PROBLEMI	22
NOTE SUI DISCHI E I DISPOSITIVI USB	25
DATI TECNICI.....	26

Caratteristiche

- L'unità consente di riprodurre i contenuti musicali di dispositivi esterni come CD audio/dati e dispositivi USB (chiavette USB) e di ascoltare radio DAB (solo ISX-803D)/FM.
- La tecnologia *Bluetooth* permette di ottenere suoni puliti senza connessioni cablate. Associazione rapida e intuitiva grazie alla tecnologia NFC.
- È possibile impostare la musica preferita o un segnale acustico come sveglia. La musica selezionata viene riprodotta al volume impostato, all'orario di sveglia impostato, permettendo all'utente di iniziare la giornata al meglio (funzione IntelliAlarm) (☞ P. 17).
- È possibile memorizzare/ricchiama facilmente fino a cinque stazioni DAB (solo ISX-803D)/FM preferite.
- È possibile impostare l'equalizzatore tribanda (bassi, mezzitoni, alti) in modo che la musica sia esattamente come desiderato.
- È possibile visualizzare due tipi di orologi (con le lancette delle ore) abbinati al modello dell'unità.

◆ Nota sul presente manuale

- Salvo diversamente specificato, le illustrazioni dell'unità principale riportate nel presente manuale si riferiscono al modello ISX-803D.
- La funzione di sintonizzazione DAB/DAB+ è disponibile solo sul modello ISX-803D.
- Se per attivare una funzione è possibile l'uso sia dei pulsanti di comando dell'unità sia di quelli del telecomando, il manuale descrive le fasi per l'utilizzo dei pulsanti sull'unità.
- **Nota** Indica precauzioni per l'uso dell'unità e limitazioni delle funzioni.
- ☼ Indica spiegazioni aggiuntive per un migliore utilizzo.

Accessori in dotazione

Cavo di alimentazione Telecomando



Coperchio USB



Nota

Tenere il coperchio USB fuori dalla portata dei bambini, onde evitarne l'ingestione accidentale.



Manuale di istruzioni (il presente manuale)



Batterie x 2 (AA, R6, UM-3)



Guida per l'assemblaggio



Antenna FM (per ISX-803)



Antenna DAB/FM (per ISX-803D)



Staffa
Asta
Base
Sostegno
Morsetto cavo
Gruppo di viti

Nota

Per assemblare il sostegno utilizzare questi componenti. Per informazioni su come assemblare il sostegno, leggere separatamente la Guida per l'assemblaggio.

Come utilizzare il telecomando

Inserire le batterie nel telecomando nella direzione corretta (+ e -).

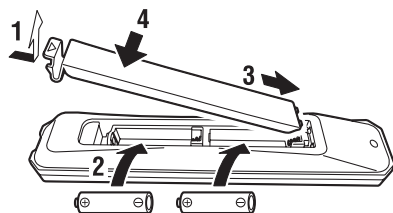

Puntare il telecomando al ricevitore del segnale del telecomando (sul pannello anteriore) e utilizzarlo all'interno della portata indicata qui sotto..

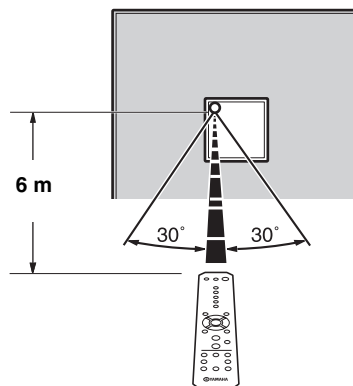

NOME DEI COMPONENTI E RELATIVE FUNZIONI

Pannello superiore

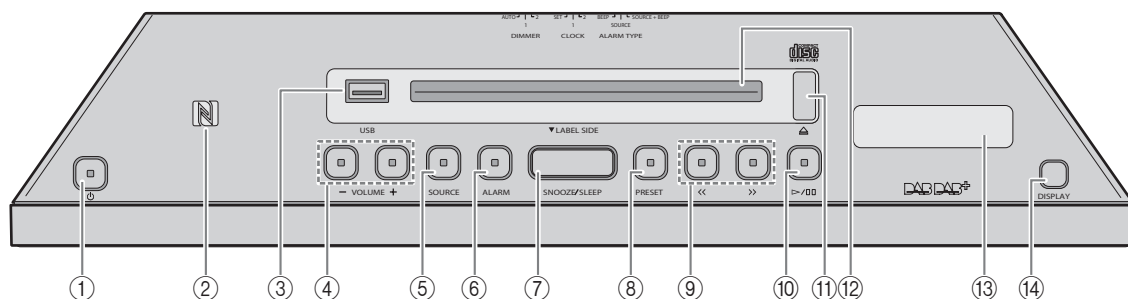

① (Alimentazione)

Premere per attivare il sistema o per passare in modalità stand-by. L'ora viene visualizzata sul pannello anteriore anche quando il sistema è in modalità stand-by.



- Tenere premuto nella parte superiore dell'unità per più di 3 secondi per impostare il sistema in modalità di risparmio energetico (Eco Stand-by). In tale modalità non viene visualizzata nessuna informazione. Questa funzione permette la riduzione di consumo elettrico. Per annullare la modalità Eco Stand-by, premere nuovamente .

- La funzione sveglia è disponibile anche in modalità stand-by o Eco Stand-by.

② Contrassegno NFC

Consente di associare facilmente un dispositivo tramite la tecnologia NFC.

③ Porta USB

Collegare un dispositivo USB. (☞ P. 9).

④ VOLUME -/+

Regolare il volume.

⑤ SOURCE

Commutare sulla sorgente di riproduzione.

⑥ ALARM

Per attivare/disattivare la sveglia e regolare varie impostazioni relative alla sveglia (☞ P. 18, 19).

⑦ SNOOZE/SLEEP

Per impostare il timer di spegnimento o commutare la sveglia sulla modalità snooze (☞ P. 19, 21).

⑧ PRESET

Per memorizzare/ricchiamae stazioni radio o passare alla cartella di riproduzione (durante l'ascolto di musica da CD dati o dispositivi USB).

⑨

Per saltare la traccia/il file da riprodurre, o sintonizzarsi sulla radio.

Tenendo premuto il pulsante durante la riproduzione di una traccia/un file si cerca in avanti/indietro nella traccia o nel file.

⑩

Riproduzione/pausa della traccia riprodotta.

⑪

Espulsione del CD (☞ P. 7, 8).

⑫ Alloggiamento disco

Inserimento di un CD (☞ P. 7, 8).

⑬ Visualizzazione di informazioni DAB (solo ISX-803D)

Visualizzazione di informazioni DAB (☞ P. 13).

⑭ DISPLAY (solo ISX-803D)

Commutazione della visualizzazione delle informazioni DAB (☞ P. 14).

◆ Auto Stand-by

- Con la funzione Auto Stand-by, l'unità si comporta come descritto di seguito all'accensione del sistema (impostazione predefinita):
 - L'unità passa in modalità stand-by quando la riproduzione di un CD/USB è in pausa, non si ricevono segnali in ingresso dal sintonizzatore o da un dispositivo connesso, o quando la riproduzione avviene a volume molto basso per un determinato periodo di tempo (circa 20 minuti).
 - L'unità passa in modalità stand-by se non si eseguono operazioni per più di 8 ore.

• Attivazione/disattivazione dell'Auto Stand-by

1 Collegare l'unità mentre si tiene premuto .

2 Continuare a tenere premuto .

Lo stato dell'Auto Stand-by cambia e i seguenti indicatori lampeggiano:

- Quando si attiva l'Auto Stand-by: e i pulsanti , **ALARM** e **PRESET** sul pannello superiore lampeggiano per 3 secondi.
- Quando si disattiva l'Auto Stand-by: solo sul display anteriore lampeggia per 3 secondi.

Display del pannello anteriore

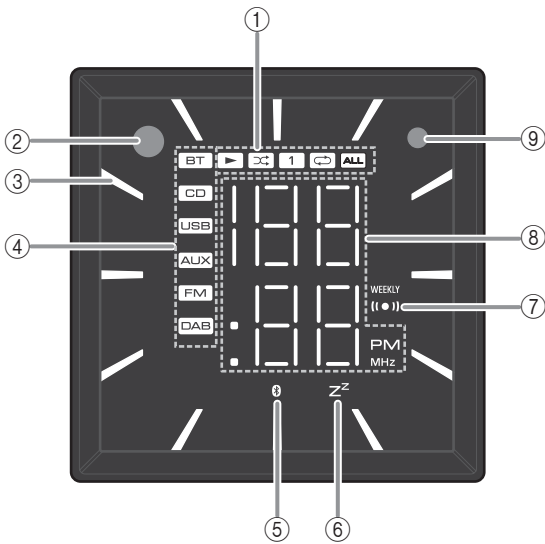

- ① **Indicatore di riproduzione/riproduzione casuale/ripetizione**
Visualizza la modalità di riproduzione (☞ P. 7, 9).
- ② **Ricevitore del segnale del telecomando**
- ③ **Indicatore orologio**
Mostra la lancetta delle ore dell'orologio (☞ P. 5).
- ④ **Indicatore della sorgente**
Visualizza la sorgente selezionata. (L'indicatore DAB è visualizzato solo sul modello ISX-803D.)
- ⑤ **Indicatore Bluetooth**
Si accende se l'unità sta stabilendo la connessione tramite Bluetooth (☞ P. 10, 12).
- ⑥ **Indicatore di spegnimento**
Si accende se il timer è stato impostato per lo spegnimento (☞ P. 21).
- ⑦ **Indicatore della sveglia**
Si accende se la sveglia è stata impostata (☞ P. 17).
Se è stata impostata la modalità Weekly Alarm, si accende anche l'indicatore Weekly Alarm (WEEKLY).
- ⑧ **Indicatore multifunzione**
Visualizza diverse informazioni, compresa l'ora dell'orologio, il numero della traccia che viene riprodotta o la stazione FM ascoltata.
- ⑨ **Sensore dell'illuminazione**
Rileva l'illuminazione dell'ambiente. Non coprire il sensore.

Pannello posteriore

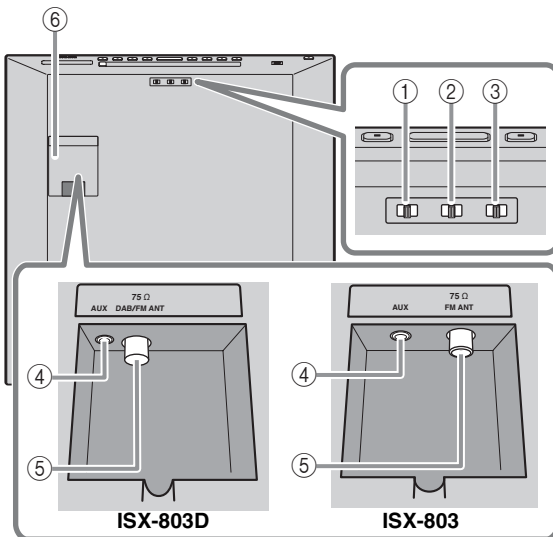

- ③ **DIMMER**
Regola la luminosità del display sul pannello anteriore (☞ P. 21).
- ④ **AUX**
Collega un dispositivo esterno.
- ⑤ **Terminale dell'antenna DAB/FM (ISX-803D)/
Terminale dell'antenna FM (ISX-803)**
Collega l'antenna DAB/FM fornita o un'antenna per esterni.

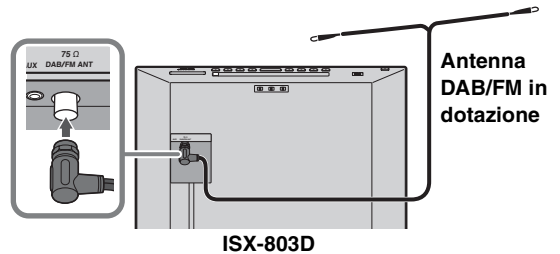

Note

- Estrarre l'antenna. Se la ricezione radio è insufficiente, modificare l'altezza, l'orientamento o la posizione dell'antenna.
- Utilizzando un'antenna per esterni reperibile in commercio invece dell'antenna DAB/FM in dotazione, la ricezione risulterà migliore.

- ① **ALARM TYPE**
Commuta tra i tipi di sveglia (☞ P. 18).
- ② **CLOCK**
Seleziona la visualizzazione del tipo di orologio o consente l'impostazione dell'ora (☞ P. 5).

- ⑥ **Coperchio del terminale**
Rimuovere il coperchio del terminale prima di collegare dispositivi esterni a AUX, e/o collegare l'antenna DAB/FM al relativo terminale.

Se il cavo per antenna da esterni e/o il cavo con dispositivo esterno vengono fatti passare attraverso l'asta del sostegno, leggere l'apposita Guida per l'assemblaggio.

Telecomando

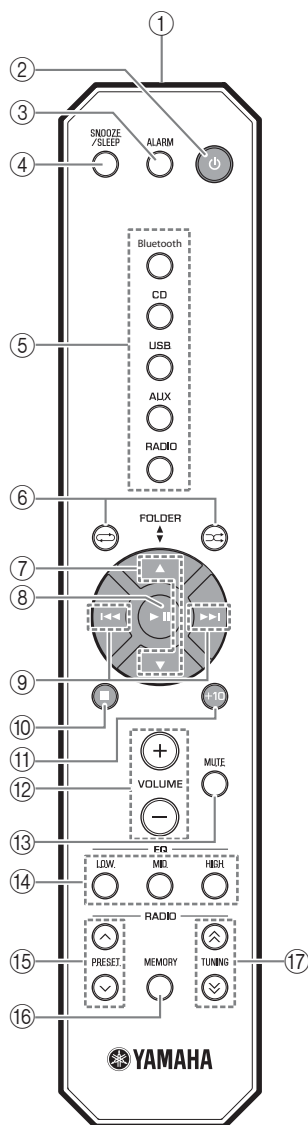

- ① **Trasmettitore del segnale del telecomando**
- ② **⏻ (Alimentazione)**
Premere per attivare il sistema o per passare in modalità stand-by.
- ③ **ALARM**
Attiva/disattiva la sveglia.
- ④ **SNOOZE/SLEEP**
Per impostare il timer di spegnimento o commutare la sveglia sulla modalità snooze (☞ P. 19, 21).
- ⑤ **Pulsante della sorgente**
Commutare sulla sorgente di riproduzione.
- ⑥ **↺ (Ripetizione)/↻ (Riproduzione casuale)**
Riprodurre musica su un CD audio/dati o un dispositivo USB in ripetizione/riproduzione casuale (☞ P. 7, 9).
- ⑦ **▲/▼**
Commutare sulla cartella di riproduzione per l'ascolto di musica su CD dati o dispositivi USB.
- ⑧ **▶ ||**
Riproduzione/pausa.
Applicazione dell'impostazione.
- ⑨ **⏮/⏭**
Saltare la traccia/il file in riproduzione.
Tenendo premuto il pulsante durante la riproduzione di una traccia/un file si cerca in avanti/indietro nella traccia o nel file.
- ⑩ **■**
Interruzione della riproduzione.
- ⑪ **+10**
Saltare 10 tracce/file.
- ⑫ **VOLUME +/-**
Regolare il volume.
- ⑬ **MUTE**
Silenziamento/ripresa dell'audio.
- ⑭ **EQ LOW/MID/HIGH**
Regola la qualità sonora dei bassi, dei mezzitoni o degli alti (☞ P. 21).
- ⑮ **PRESET ^/∨**
Selezionare una stazione radio preselezionata.
- ⑯ **MEMORY**
Memorizzare la stazione radio (☞ P. 15).
- ⑰ **TUNING ⤴/⤵**
Sintonizzare la radio.

REGOLAZIONE DELL'OROLOGIO

Impostazione dell'ora

Pannello superiore

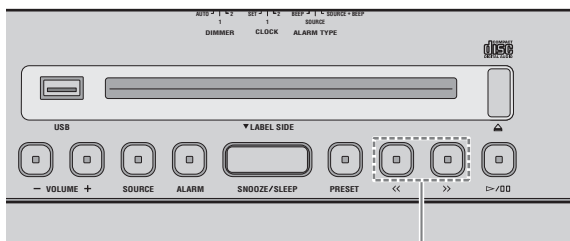

2

- 1 Spostare l'interruttore **CLOCK** del pannello posteriore su **SET**.

Pannello posteriore

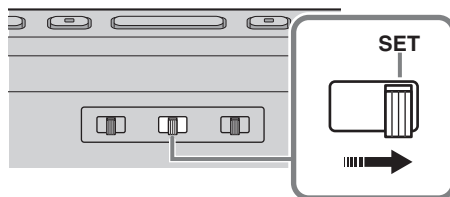

- 2 Impostare l'ora mediante <</>>.



Tempo impostato (lampeggiante)

- 3 Spostare l'interruttore **CLOCK** del pannello posteriore su **CLOCK1** o **CLOCK2** per concludere l'impostazione dell'ora.



- Premere **SNOOZE/SLEEP** al punto 2 per commutare la visualizzazione dell'orario da 12 a 24 ore e viceversa.
- L'indicatore "PM" viene visualizzato solo se si seleziona la visualizzazione dell'orario in formato 12 ore.

Nota

Le impostazioni dell'ora vengono reimpostate se l'unità non viene alimentata per più di una settimana.

Commutazione da un tipo di orologio all'altro

Per passare da un tipo di orologio ad un altro, spostare l'interruttore **CLOCK** sul pannello posteriore.

Pannello posteriore

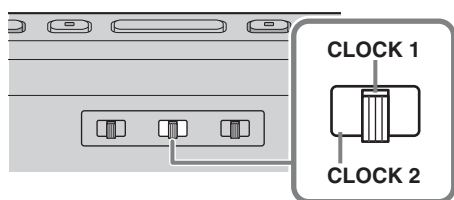

◆ Modalità di visualizzazione dell'orologio 1 (CLOCK 1)

Ad es.: 10:50

Lancetta delle ore dell'orologio analogico (ora)

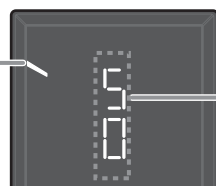

Minuti

◆ Modalità di visualizzazione dell'orologio 2 (CLOCK 2)

Ad es.: 10:50



Ora

Minuti

INSTALLAZIONE DI “DTA CONTROLLER”

Installando l'applicazione DTA CONTROLLER su un dispositivo mobile come uno smartphone o un tablet, è possibile aggiungere molte pratiche funzioni all'unità.

Caratteristiche

- Accensione dell'unità o impostazione dell'unità in modalità stand-by
- Regolazione del volume
- Impostazione della funzione sveglia (IntelliAlarm) (☞ P. 20)
- Riproduzione di brani salvati su un iPhone



Il dispositivo mobile deve essere connesso all'unità tramite *Bluetooth* (☞ P. 10).



Google Play™



<http://itunes.com/app/dtacontroller>



<https://play.google.com/store/apps/details?id=com.yamaha.av.dtacontroller>

Nota

Se non è possibile accedere tramite tali informazioni, eseguire una ricerca di “DTA CONTROLLER” in App Store o Google Play.

ASCOLTO DI CD E DISPOSITIVI USB

Riproducendo brani/file da CD/dispositivi USB, l'unità funziona nella seguente modalità.

- In caso di arresto del CD/del dispositivo USB che viene riprodotto, la traccia riprodotta in quel momento ricomincia alla ripresa della riproduzione.
- Premendo ■ sul telecomando mentre la riproduzione è interrotta, al successivo avvio l'unità riproduce le tracce come segue:
 - Per i CD audio: dal primo brano del CD.
 - Per i CD dati/dispositivi USB: dal primo brano della cartella che contiene il brano ascoltato l'ultima volta.
- Il sistema passa automaticamente in modalità stand-by se non vengono riprodotti contenuti o non si eseguono operazioni per 20 minuti dopo l'interruzione della riproduzione del CD o dispositivo USB.



Per i dettagli sui dischi e i file riproducibili, fare riferimento a NOTE SUI DISCHI E I DISPOSITIVI USB (P. 25).

Ascolto di un CD audio

Pannello superiore

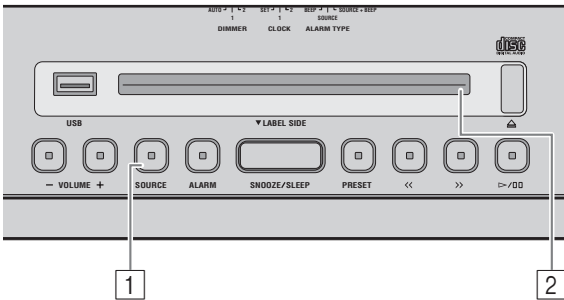

- 1 Premere **SOURCE** per impostare il CD come sorgente di riproduzione.

Uso del telecomando

Premere **CD**.

Se è già inserito un CD, viene avviata la riproduzione.

- 2 Inserire il CD audio nell'alloggiamento del disco con il lato dell'etichetta rivolto verso la parte anteriore dell'unità.

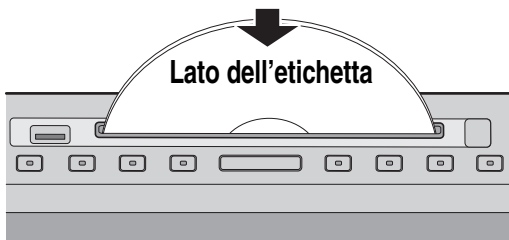

La riproduzione si avvia automaticamente. Il numero del brano viene visualizzato per un attimo quando inizia la riproduzione o si saltano i brani.

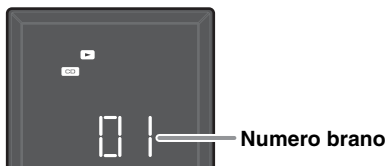

Per il controllo dell'unità mentre vengono riprodotte tracce su CD audio, servirsi dei seguenti pulsanti.

Pulsante		Funzione
Pannello superiore	▷/⏏	Riproduzione/pausa
	<</>>	Salta Passaggio al brano precedente/successivo (tenere premuto)
	⏏	Espulsione del CD
Telecomando	▶	Riproduzione/pausa
	⏏	Salta Passaggio al brano precedente/successivo (tenere premuto)
	■	Stop
	↺↻	Riproduzione ripetuta (P. 9)
	↻	Riproduzione casuale (P. 9)
	+10	Salto di 10 tracce/file

Nota

Non è possibile inserire o espellere i CD quando il sistema è in modalità Eco Stand-by (P. 2).

Ascolto di un CD dati

Pannello superiore

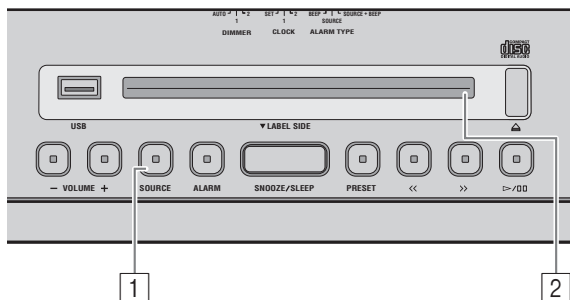

- 1 Premere **SOURCE** per impostare il CD come sorgente di riproduzione.

Uso del telecomando

Premere **CD**.

Se è già inserito un CD, viene avviata la riproduzione.

- 2 Inserire il CD dati nell'alloggiamento del disco con il lato dell'etichetta rivolto verso la parte anteriore dell'unità.

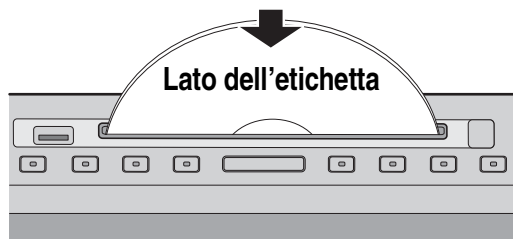

La riproduzione si avvia automaticamente. Il numero della cartella/del file viene visualizzato per un attimo quando inizia la riproduzione o si saltano i brani.

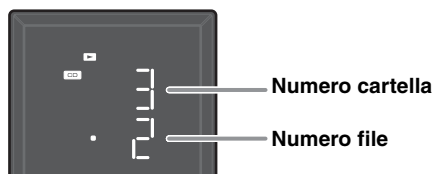

Per il controllo dell'unità mentre vengono riprodotte tracce su CD dati, servirsi dei seguenti pulsanti.

	Pulsante	Funzione
Pannello superiore	▷/⏏	Riproduzione/pausa
	⏮/⏭	Salta Passaggio al brano precedente/successivo (tenere premuto)
	PRESET	Cambio di cartella di riproduzione
	⏴	Espulsione del CD
Telecomando	▶	Riproduzione/pausa
	⏮/⏭	Salta Passaggio al brano precedente/successivo (tenere premuto)
	■	Stop
	▲/▼	Cambio di cartella di riproduzione
	↺	Riproduzione ripetuta (☞ P. 9)
	↻	Riproduzione casuale (☞ P. 9)
	+10	Salto di 10 tracce/file contenuti nella stessa cartella

Ascolto di un dispositivo USB

Pannello superiore

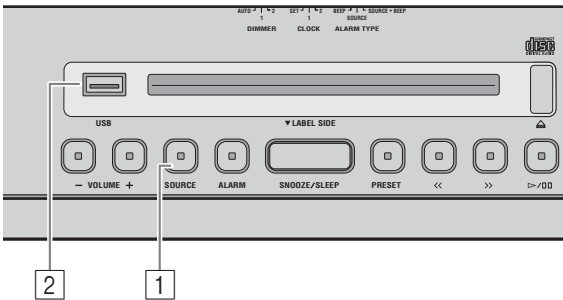

- 1 Premere **SOURCE** e impostare l'USB come sorgente di riproduzione.

Uso del telecomando

Premere **USB**.

Se è presente un dispositivo USB già connesso, viene avviata la riproduzione.

- 2 Collegare un dispositivo USB alla porta **USB**.

La riproduzione si avvia automaticamente. Il numero della cartella/del file viene visualizzato per un attimo quando inizia la riproduzione o si saltano i brani.

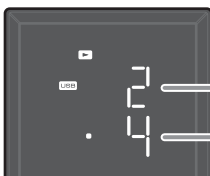

Numero cartella

Numero file

Per il controllo dell'unità mentre vengono riprodotte tracce su dispositivi USB, servirsi dei seguenti pulsanti.

	Pulsante	Funzione
Pannello superiore	▷/⏏	Riproduzione/pausa
	<</>>	Salta Passaggio al brano precedente/successivo (tenere premuto)
	PRESET	Cambio di cartella di riproduzione
Telecomando	▶	Riproduzione/pausa
	⏮/⏭	Salta Passaggio al brano precedente/successivo (tenere premuto)
	■	Stop
	▲/▼	Cambio di cartella di riproduzione
	↺	Riproduzione ripetuta (P. 9)
	↻	Riproduzione casuale (P. 9)
	+10	Salto di 10 tracce/file contenuti nella stessa cartella



Interruzione della riproduzione prima della rimozione del dispositivo USB.

Ripetizione/riproduzione casuale

La modalità di riproduzione può essere controllata sul display del pannello anteriore con l'indicatore di riproduzione/riproduzione casuale/ripetizione.

Telecomando

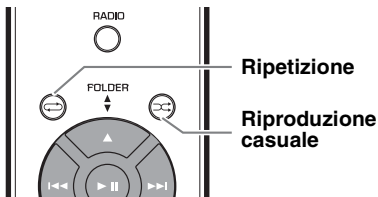

Ripetizione

Riproduzione casuale



Se la sorgente selezionata contiene cartelle, ciascuna viene riprodotta nella modalità ripetizione/ripetizione casuale.

◆ Riproduzione ripetuta

Premere (Ripetizione) sul telecomando per selezionare una modalità di riproduzione tra le seguenti.

- : 1 traccia
- : Tutte le tracce nella cartella (solo CD dati/dispositivo USB)
- : Tutte le tracce

Nessuna visualizzazione: Modalità ripetizione disattiva

◆ Riproduzione casuale

Premere (Riproduzione casuale) sul telecomando per selezionare una modalità di riproduzione tra le seguenti.

- : Tutte le tracce nella cartella (solo CD dati/dispositivo USB)
- : Tutte le tracce

Nessuna visualizzazione: Modalità ripetizione casuale disattiva

ASCOLTO DI MUSICA TRAMITE IL DISPOSITIVO *Bluetooth*

Questa unità è dotata di funzionalità *Bluetooth* e consente di riprodurre musica in modalità wireless tramite un dispositivo *Bluetooth* (smartphone, lettore audio digitale, ecc.). Fare riferimento anche al manuale dell'utente del dispositivo *Bluetooth* in uso.

Associazione dell'unità con il dispositivo *Bluetooth*

L'associazione è l'operazione che consente di registrare il dispositivo di comunicazione (di seguito denominato "l'altro dispositivo") sulla presente unità. L'associazione deve essere eseguita la prima volta che si utilizza il dispositivo *Bluetooth* con questa unità e qualora le impostazioni di associazione vengano eliminate. Una volta completata l'associazione, le successive connessioni saranno semplici e immediate, anche in seguito alla disattivazione della connessione *Bluetooth*. Se non è possibile completare l'associazione, fare riferimento a "*Bluetooth*" in "RISOLUZIONE DEI PROBLEMI" (☞ P. 23).

- ☀
• L'unità può essere associata a un massimo di otto dispositivi. Dopo avere completato l'associazione del nono dispositivo, i dati di associazione del dispositivo con data di connessione più vecchia vengono eliminati.
- Se l'unità è connessa tramite *Bluetooth* a un altro dispositivo, tenere premuto il pulsante **SOURCE** sull'unità o **Bluetooth** sul telecomando per disattivare tale connessione *Bluetooth* prima di eseguire l'operazione di associazione.

◆ Se si utilizza un iPod touch/iPhone/iPad

Pannello superiore

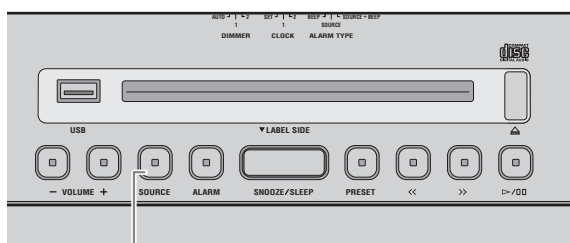

Indicatore Bluetooth



- 1 Premere il pulsante **SOURCE** per impostare *Bluetooth* come sorgente di riproduzione.

Uso del telecomando

Premere **Bluetooth**.

- 2 Sull'iPod touch/iPhone/iPad, attivare [Impostazioni] → [Bluetooth].

La connessione *Bluetooth* verrà visualizzata in [Dispositivi]. (Questa procedura e la visualizzazione possono essere diverse, a seconda del tipo di iPod touch/iPhone/iPad.)

- 3 Nell'elenco di connessioni *Bluetooth* dell'altro dispositivo, selezionare la presente unità (ISX-803 Yamaha/ISX-803D Yamaha).

Una volta completata l'associazione, sull'iPod touch/iPhone/iPad sarà visualizzata l'indicazione "Connesso".

L'indicatore *Bluetooth* sul display del pannello anteriore dell'unità sarà illuminato.

◆ Se si utilizza un dispositivo diverso da un iPod touch/iPhone/iPad

Pannello superiore

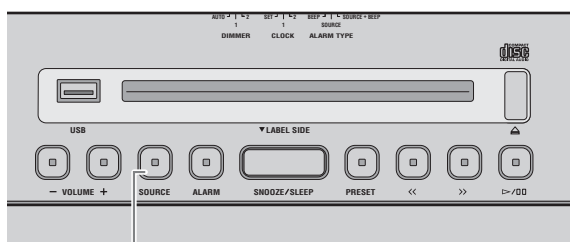

Indicatore Bluetooth



- 1 Premere il pulsante **SOURCE** per impostare *Bluetooth* come sorgente di riproduzione.

Uso del telecomando

Premere **Bluetooth**.

- 2 Eseguire l'associazione *Bluetooth* sull'altro dispositivo.

Per informazioni dettagliate fare riferimento al manuale dell'utente dell'altro dispositivo.

- 3 Nell'elenco di connessioni *Bluetooth* dell'altro dispositivo, selezionare la presente unità (ISX-803 Yamaha/ISX-803D Yamaha).

Una volta completata l'associazione, l'indicatore *Bluetooth* sul display del pannello anteriore dell'unità si illumina per circa 1 secondo.



Se viene richiesta una password, immettere le cifre "0000".

◆ Associazione semplificata

Se lo smartphone è dotato di funzione NFC (Near Field Communication), per eseguire l'associazione è sufficiente sfiorare il contrassegno NFC con lo smartphone (il sistema deve essere acceso e la funzione NFC dell'altro dispositivo deve essere attivata).

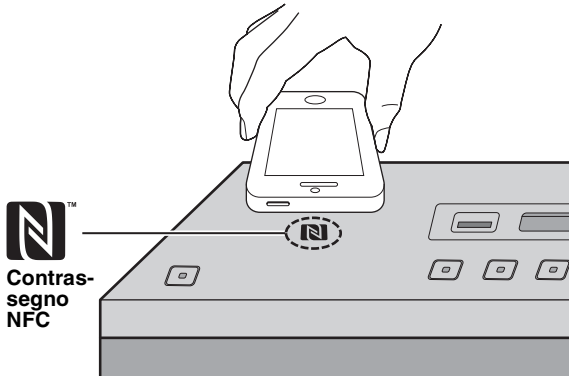

- 1 Premere  per attivare il sistema.
- 2 Sfiare il contrassegno NFC con lo smartphone.
- 3 Eseguire l'associazione sullo smartphone (per informazioni dettagliate leggere il manuale dell'utente dello smartphone).

Questa unità verrà indicata come "ISX-803 Yamaha"/"ISX-803D Yamaha" sullo smartphone.

- Se viene richiesta una password, immettere le cifre "0000".
- Se è impossibile stabilire una connessione, spostare lentamente lo smartphone sul contrassegno NFC.
- Se lo smartphone è inserito in una custodia, rimuovere la custodia.

Ascolto di un dispositivo *Bluetooth*

Pannello superiore

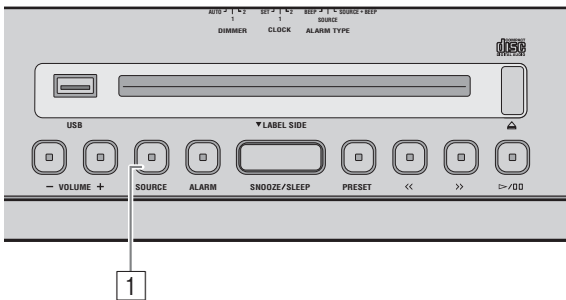

- 1 Premere il pulsante **SOURCE** per impostare *Bluetooth* come sorgente di riproduzione.

Uso del telecomando

Premere **Bluetooth**.

- 2 Connettere l'unità e l'altro dispositivo tramite *Bluetooth*.
- 3 Riprodurre la musica sul dispositivo *Bluetooth*.

Nota

Verificare che l'impostazione del volume dell'unità non sia eccessiva. Si consiglia di regolare il volume sull'altro dispositivo.

- Se si esegue la connessione tramite *Bluetooth* dall'altro dispositivo e si riproduce la musica con il sistema in stand-by, il sistema si attiva automaticamente.
- Se la connessione *Bluetooth* viene interrotta dall'altro dispositivo mentre come sorgente di riproduzione è impostato *Bluetooth*, il sistema passa automaticamente in stand-by.
- Quando è selezionato *Bluetooth* come sorgente di riproduzione, il sistema passa automaticamente in stand-by se non si stabilisce una connessione *Bluetooth* o non si esegue alcuna operazione per 20 minuti.

Connessione di un dispositivo già associato tramite *Bluetooth*

Una volta eseguita l'associazione, la procedura di connessione *Bluetooth* successiva risulterà più semplice.

◆ Connessione dall'unità

Pannello superiore

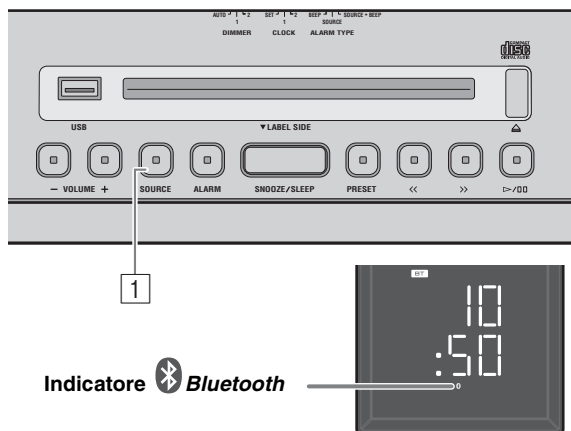

- 1 Premere il pulsante **SOURCE** per impostare *Bluetooth* come sorgente di riproduzione.

Uso del telecomando

Premere **Bluetooth**.

Sul display del pannello anteriore dell'unità l'indicatore *Bluetooth* lampeggia; l'unità ricerca l'ultimo dispositivo connesso tramite *Bluetooth*, quindi stabilisce una connessione (è necessario che l'impostazione *Bluetooth* dell'altro dispositivo sia attivata).

Una volta stabilita la connessione *Bluetooth*, l'indicatore *Bluetooth* si illumina.

Nota

Yamaha non garantisce che sia sempre possibile connettere la presente unità con un dispositivo *Bluetooth*.

◆ Connessione dall'altro dispositivo

- 1 Nelle impostazioni *Bluetooth* dell'altro dispositivo, attivare *Bluetooth*.
- 2 Nell'elenco di connessioni *Bluetooth* dell'altro dispositivo, selezionare la presente unità (**ISX-803 Yamaha/ISX-803D Yamaha**).

La connessione *Bluetooth* verrà stabilita e sul display del pannello anteriore dell'unità sarà illuminato l'indicatore *Bluetooth*.

◆ Connessione con la funzione NFC

Se si utilizza uno smartphone già associato con la funzione NFC, per stabilire una connessione *Bluetooth* è sufficiente sfiorare il contrassegno NFC con lo smartphone.

Nota

Non è possibile stabilire una connessione *Bluetooth* dall'altro dispositivo quando l'unità è in modalità Eco Stand-by. Accendere il sistema.

Disattivazione di una connessione *Bluetooth*

Se si esegue una delle seguenti operazioni in presenza di una connessione *Bluetooth* attiva, la connessione *Bluetooth* viene disattivata.

- Pressione prolungata del pulsante **SOURCE** sull'unità o **Bluetooth** sul telecomando.
- Impostazione del sistema in stand-by.
- Disattivazione dell'impostazione *Bluetooth* sull'altro dispositivo.
- Sfiocamento del contrassegno NFC con lo smartphone dotato di funzione NFC durante la connessione *Bluetooth*.

ASCOLTO DI STAZIONI DAB (ISX-803D)

DAB (Digital Audio Broadcasting - Trasmissioni audio digitali) e DAB+ utilizzano segnali digitali per un audio più chiaro e una ricezione più stabile rispetto ai segnali analogici. DAB+ si basa sullo standard DAB originale, ma utilizza un codec audio più efficace.

DAB e DAB+ vengono trasmessi in blocchi di dati, detti “ensemble”, contenenti anche diverse stazioni radio, trasmesse contemporaneamente.

DAB e DAB+ possono comprendere anche un'elevata quantità di informazioni di testo, che consentono di selezionare una stazione per nome.

Sul display informativo DAB è possibile visualizzare altre informazioni, quali ad esempio il nome dell'ensemble o lo stato del segnale digitale.

“DAB” descritto in questo manuale può anche fare riferimento a “DAB+”.

Preparazione per la ricezione DAB

Prima della sintonizzazione delle stazioni DAB è necessaria l'esecuzione di una scansione iniziale. Quando si seleziona la stazione DAB per la prima volta, la scansione iniziale viene eseguita automaticamente.

Pannello superiore

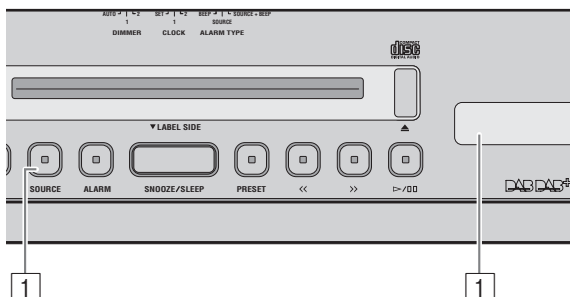

- 1 Premere **SOURCE** e impostare DAB come sorgente di riproduzione.

Viene avviata la scansione iniziale. Durante la scansione, sul display informativo DAB viene visualizzato il grado di avanzamento.



La scansione è completa.

Sul display informativo DAB appare “Completed” e il numero di stazioni DAB che si possono ricevere.



Uso del telecomando

Premere **RADIO** per passare tra DAB e FM.

Note

- Per eseguire manualmente la scansione iniziale, tenere premuto **PRESET** per più di 4 secondi, quindi premere **PRESET** in seguito alla visualizzazione della schermata di avvio della scansione.
- Se viene eseguita la scansione iniziale, le informazioni delle stazioni DAB memorizzate e le stazioni DAB preselezionate vengono cancellate.

Sintonizzazione delle stazioni DAB

Pannello superiore

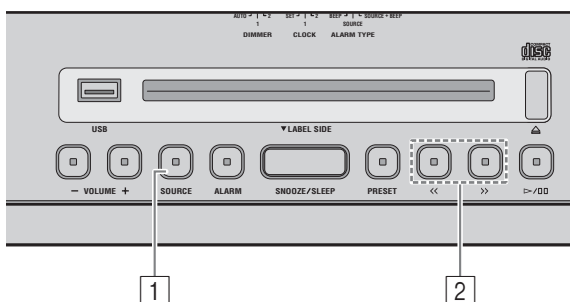

- 1 Premere **SOURCE** e impostare DAB come sorgente di riproduzione.

- 2 Premere **<</>** per sintonizzarsi sulla stazione DAB.

Uso del telecomando

Premere **TUNING** $\hat{=}$ / $\hat{=}$

Durante la ricezione DAB, attivare il display informativo DAB. Se l'unità non riceve un segnale DAB, viene visualizzato “Off Air” al posto del nome della stazione DAB.



- 1 **Indicatore della forza del segnale:** visualizza la forza del segnale corrente.
- 2 **Indicatore secondario:** alcune stazioni hanno sottostazioni (stazioni secondarie). Durante l'ascolto di una stazione secondaria, viene visualizzato l'indicatore secondario.
- 3 **Nome della stazione DAB**
- 4 **Informazioni sulla stazione DAB** (P. 14)

Attivazione delle informazioni sulle stazioni DAB

Pannello superiore

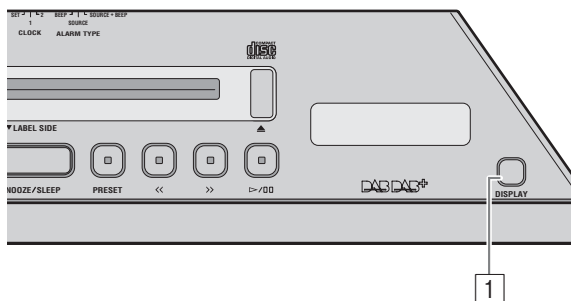

- 1 Selezionare DAB premendo **DISPLAY** più volte.

Le informazioni vengono visualizzate nell'ordine indicato qui di seguito.

Informazioni testuali

- ➔ Il nome dell'ensemble
(**E** viene visualizzato prima del nome dell'ensemble.)
- ➔ **Status 1** (indicazione del canale e frequenza)
- ➔ **Status 2** (DAB o DAB+ e qualità del segnale)
- ➔ Torna in alto.

Memorizzazione di stazioni DAB (preselezionate)

Utilizzare la funzione di preselezione per memorizzare le 5 stazioni preferite.

Pannello superiore

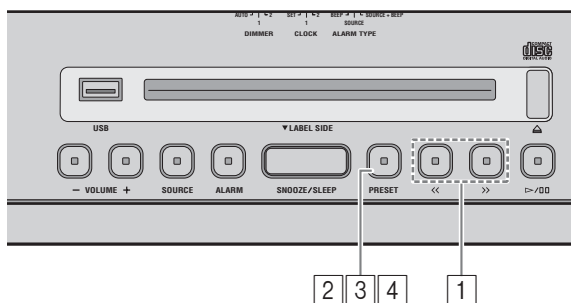

- 1 Premere **PRESET**.

- 2 Tenere premuto **PRESET**.

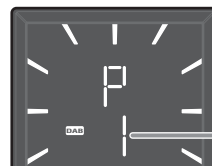

Numero
preselezionato

Uso del telecomando

Tenere premuto **MEMORY**.

- 3 Premere **PRESET** e selezionare il numero preselezionato per memorizzare la stazione DAB.

Uso del telecomando

Premere **PRESET** \wedge/\vee .

- 4 Tenere premuto **PRESET** per memorizzare la stazione preselezionata.

Questo memorizza la stazione DAB.

Uso del telecomando

Premere **MEMORY**.

Selezione delle stazioni DAB preselezionate

Pannello superiore

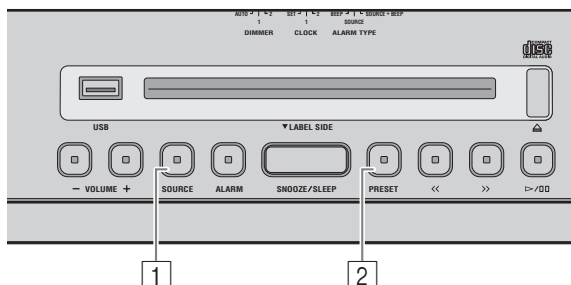

- 1 Premere **SOURCE** e impostare DAB come sorgente di riproduzione.

- 2 Premere **PRESET** più volte per selezionare la stazione DAB preselezionata.

Uso del telecomando

Premere **PRESET** \wedge/\vee .

ASCOLTO DI STAZIONI RADIO IN FM

Selezione della stazione FM

Pannello superiore

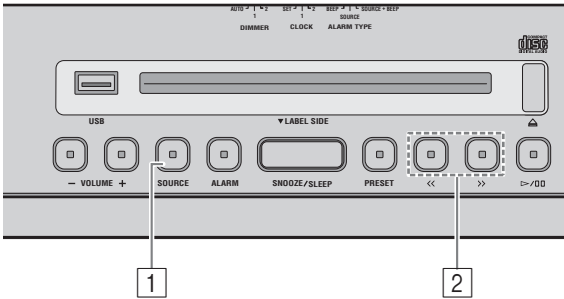

- 1 Premere **SOURCE** e impostare FM come sorgente per la riproduzione.

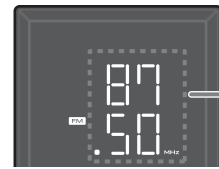

Frequenza di ricezione

Uso del telecomando

Premere **RADIO**.

- 2 Premere **<</>>** per sintonizzare la stazione in FM.

Tipo di sintonizzazione		Funzionamento
Pannello superiore	Sintonizzazione automatica	Tenere premuto << o >> .
	Sintonizzazione manuale	Premere più volte << o >> .
Telecomando	Sintonizzazione automatica	Tenere premuto TUNING \wedge o \vee .
	Sintonizzazione manuale	Premere più volte TUNING \wedge o \vee .

Nota

Se una stazione in FM viene sintonizzata manualmente, il suono è in mono.

Memorizzazione di stazioni FM (preselezioni)

Usare la funzione di preselezione per memorizzare le 5 stazioni preferite.

Pannello superiore

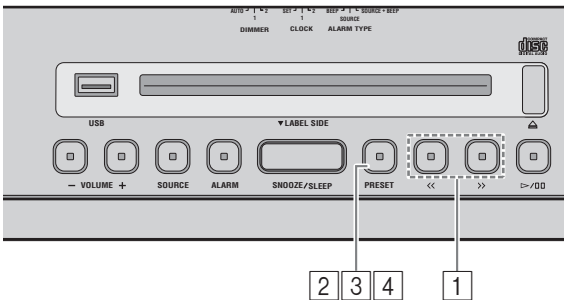

- 1 Premere **<</>>** per sintonizzarsi sulla stazione preferita in FM.

- 2 Tenere premuto **PRESET**.

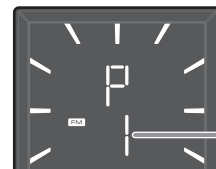

Numero preselezionato

Uso del telecomando

Tenere premuto **MEMORY**.

- 3 Premere **PRESET** e selezionare il numero preselezionato per memorizzare la stazione in FM.

Uso del telecomando

Premere **PRESET** \wedge / \vee .

- 4 Tenere premuto **PRESET** per memorizzare la stazione preselezionata.

Questo memorizza la stazione FM.

Uso del telecomando

Premere **MEMORY**.

Selezione di una stazione FM preselezionata

Pannello superiore

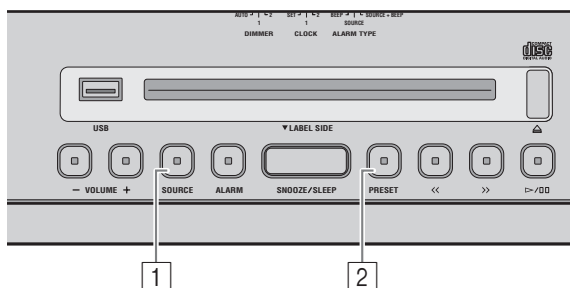

- 1 Premere **SOURCE** e impostare FM come sorgente per la riproduzione.
- 2 Premere più volte **PRESET** per selezionare la stazione FM preselezionata.

Uso del telecomando

Premere **PRESET** ^ / v .

ASCOLTO DI SORGENTI ESTERNE

Pannello superiore

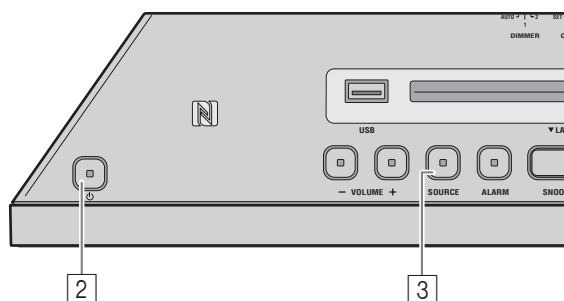

Prima di collegare i cavi audio, impostare il sistema in modalità stand-by. Prima di collegare dispositivi esterni, rimuovere il coperchio del terminale.

- 1 Collegare il dispositivo audio esterno a **AUX** sul pannello posteriore utilizzando un mini spinotto stereo da 3,5 mm reperibile in commercio.

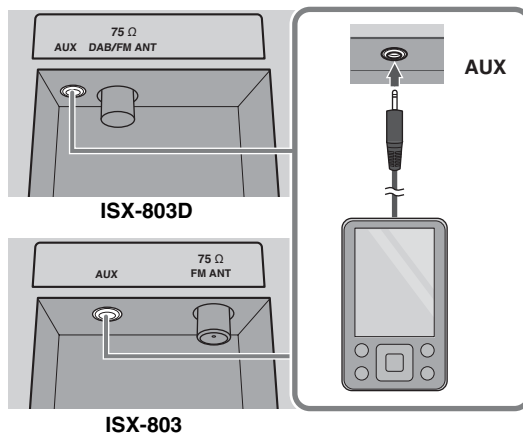

Nota

Prima di eseguire il collegamento, abbassare il volume dell'unità e del dispositivo audio portatile.

- 2 Premere **⏻** per accendere il sistema.
- 3 Premere **SOURCE** e impostare **AUX** come sorgente di riproduzione.

Uso del telecomando

Premere **AUX**.

- 4 Avviare la riproduzione sul dispositivo audio esterno collegato.

USO DELLA FUNZIONE SVEGLIA

L'unità comprende una funzione di sveglia (IntelliAlarm) che riproduce sorgenti audio o emette un segnale acustico (sveglia integrata) all'ora stabilita con vari metodi diversi. La funzione sveglia ha le seguenti caratteristiche.

◆ 3 tipi di sveglia

È possibile scegliere tra 3 tipi di sveglia, combinando musica e segnale acustico.

SOURCE + BEEP	La sorgente audio e il segnale acustico selezionati vengono riprodotti all'ora impostata. Questa modalità viene consigliata per cominciare la giornata al meglio. 3 minuti prima dell'ora impostata: la musica della sorgente inizia a basso volume, che gradualmente aumenta all'avvicinarsi dell'ora della sveglia. Ora della sveglia: si inizia ad avvertire anche un segnale acustico.
SOURCE	La sorgente audio selezionata viene riprodotta all'ora impostata. Il volume inizia basso e aumenta gradualmente fino a raggiungere il volume impostato.
BEEP	All'ora impostata viene riprodotto soltanto il segnale acustico.

◆ Varie sorgenti musicali

È possibile selezionare: CD audio, CD dati, dispositivo USB e radio. È possibile anche la selezione dei seguenti, a seconda della sorgente audio:

Sorgente	Metodo di riproduzione	Funzione
CD audio	Brano selezionato	Il brano selezionato viene riprodotto ripetutamente.
	Ripresa	Viene riprodotto il brano ascoltato durante l'ultima riproduzione.
CD dati/USB	Cartella	La cartella selezionata viene riprodotta ripetutamente.
	Ripresa	Viene riprodotto il brano ascoltato durante l'ultima riproduzione.
Radio	Stazione preselezionata	L'unità si sintonizza sulla stazione radio preselezionata scelta dall'utente.
	Ripresa	L'unità si sintonizza sulla stazione radio ascoltata durante l'ultima riproduzione.

◆ Snooze

È possibile abilitare la funzione di snooze per riattivare la sveglia dopo 5 minuti.

Impostare l'ora e il tipo di sveglia

Pannello superiore

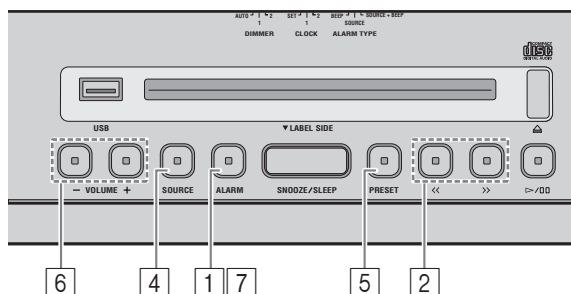

Nota

L'impostazione della sveglia viene cancellata se il sistema passa in modalità stand-by senza che la procedura sia completata in modo corretto.

1 Tenere premuto **ALARM**.

L'indicatore della sveglia ((●●)) e l'ora impostata della sveglia lampeggiano.

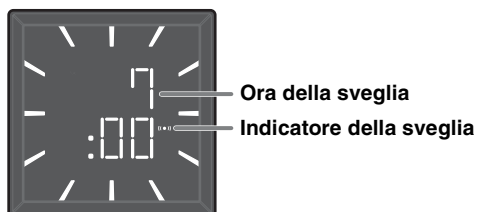

2 Premere <</> per impostare l'ora della sveglia.

Uso del telecomando

Premere ◀◀/▶▶.

3 Selezionare il tipo di sveglia con l'interruttore **ALARM TYPE** sul pannello posteriore.

Per i dettagli sui tipi di sveglia, fare riferimento a P. 17.

Pannello posteriore

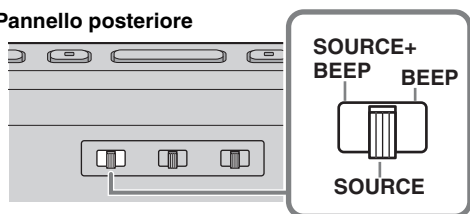

4 (Se vengono selezionati tipi di sveglia diversi da **BEEP**) Premere **SOURCE** per selezionare la sorgente musicale.

È possibile selezionare qualsiasi sorgente, ad eccezione di AUX e Bluetooth.

Uso del telecomando

Premere il pulsante **USB, CD** o **RADIO** per selezionare la sorgente audio.

Nota

- Se è stato selezionato CD/USB, collegare/inserire la sorgente audio (CD audio/dati, dispositivo USB) all'unità.
- Se all'ora impostata per la sveglia non è possibile effettuare la riproduzione della sorgente (se ad es. il CD non è inserito), viene riprodotto il segnale acustico.

5 (Se sono stati selezionati tipi di sveglia diversi da **BEEP**) Specificare la traccia, la cartella o la stazione radio da riprodurre.

Premere **PRESET** per selezionare il brano (CD audio), la cartella (CD dati/dispositivo USB) o la stazione radio da riprodurre.

Uso del telecomando

Premere **PRESET** ^ / v.



Se è stato impostato "0", la riproduzione riprende dall'ultimo brano o dall'ultima stazione radio ascoltati (ripresa).

6 Impostare il volume della sveglia premendo **VOLUME +/-**.

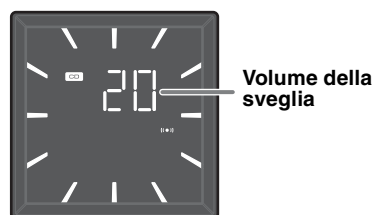

7 Premere **ALARM** per completare l'impostazione della sveglia.

La sveglia viene impostata e si accende il relativo indicatore ((●●)).

Attivazione/disattivazione della sveglia

Pannello superiore

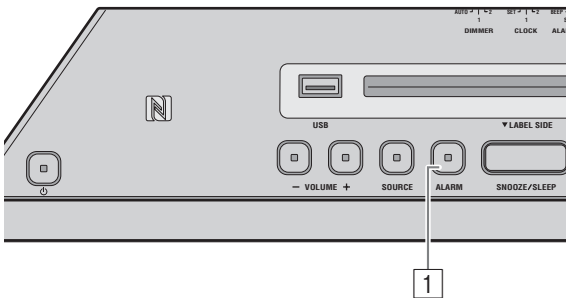

1 Premere **ALARM**.

Quando la sveglia è attivata, ne viene visualizzato l'indicatore ((●)) e per alcuni istanti l'ora. Premendo nuovamente **ALARM**, l'indicatore della sveglia ((●)) e la sveglia si spengono.

Se è stata impostata la modalità Weekly Alarm (☞ P. 20), anche l'indicatore Weekly Alarm (WEEKLY) si accende o si spegne.



L'impostazione della sveglia viene salvata anche quando la sveglia viene disattivata. Se la sveglia viene nuovamente attivata premendo **ALARM**, la suoneria si attiverà in base alle impostazioni della sveglia precedenti.

Operazioni durante la riproduzione del suono della sveglia

All'ora impostata per la sveglia, viene riprodotto il relativo suono. Durante la riproduzione sono disponibili le seguenti operazioni.

◆ Disattivazione della sveglia per breve tempo (snooze)

Pannello superiore

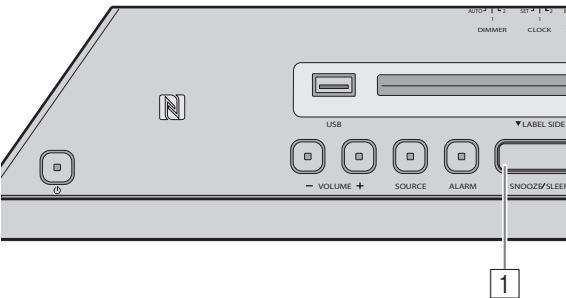

1 Premere **SNOOZE/SLEEP**.

SNOOZE arresta la sveglia per farla riprendere dopo 5 minuti.



- Se è stato impostato **SOURCE + BEEP**, premere **SNOOZE/SLEEP** una volta per interrompere il segnale acustico e due volte per interrompere la sorgente audio. 4 minuti dopo l'interruzione, la riproduzione della sorgente audio riprende a volume basso, quindi il volume aumenta progressivamente e dopo un altro minuto il segnale acustico riprende.

- Quando viene attivata la funzione snooze, l'indicatore della sveglia lampeggia.

◆ Disattivazione della sveglia

Pannello superiore

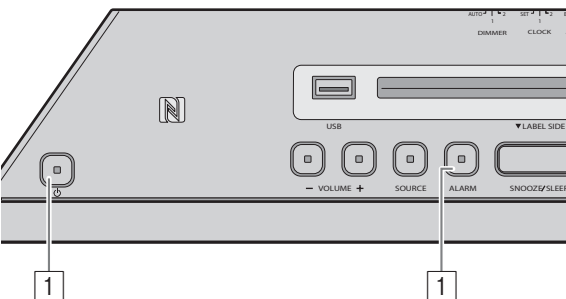

1 Premere **ALARM** o .



- La sveglia si interrompe automaticamente dopo 60 minuti, salvo interruzione manuale.

- L'impostazione della sveglia viene salvata anche quando la sveglia viene disattivata. Se la sveglia viene nuovamente attivata premendo **ALARM**, la suoneria si attiverà in base alle impostazioni della sveglia precedenti.

Impostazione della modalità Weekly Alarm

Con l'applicazione DTA CONTROLLER (☎ P. 6), è possibile utilizzare la modalità Weekly Alarm, che consente di impostare orari della sveglia diversi per ciascun giorno della settimana. Per prima cosa, effettuare le impostazioni di Weekly Alarm con DTA CONTROLLER.

◆ Impostazione di Weekly Alarm con DTA CONTROLLER

Schermata di impostazione IntelliAlarm

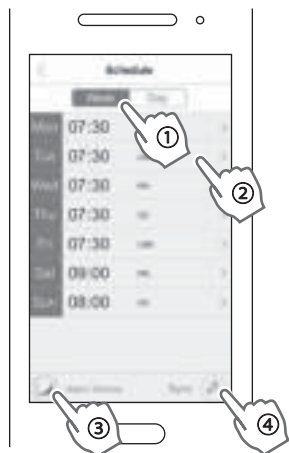

Il prodotto è in costante sviluppo, pertanto le specifiche e l'aspetto possono subire modifiche senza preavviso.

1 Toccare  (icona IntelliAlarm) in DTA CONTROLLER per aprire la schermata di impostazione IntelliAlarm.

2 Eseguire le operazioni sotto descritte nella schermata di impostazione IntelliAlarm.

- ① Selezionare [Settimana] (Weekly Alarm).
- ② Impostare l'orario della sveglia per ciascun giorno della settimana.
- ③ Impostare il volume della sveglia oppure effettuare le impostazioni avanzate di IntelliAlarm.
- ④ Toccare [Sincronizza] per trasferire le impostazioni all'unità.

La funzione Weekly Alarm viene quindi attivata e l'indicatore della sveglia ((●●)) e l'indicatore Weekly Alarm (WEEKLY) si accendono.



◆ Impostazione di Weekly Alarm sull'unità

Dopo avere impostato Weekly Alarm tramite DTA CONTROLLER, è possibile selezionare la modalità Weekly Alarm sul display di selezione della modalità di sveglia dell'unità.

Pannello superiore

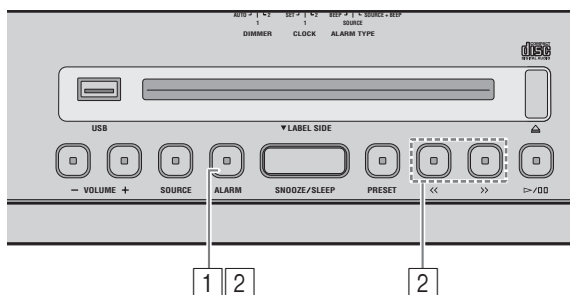

1 Tenere premuto **ALARM**.

L'indicatore della sveglia ((●●)) lampeggia e viene visualizzato il display di selezione della modalità di sveglia.

2 Selezionare la modalità di sveglia.

Premere <</>> per selezionare la modalità di sveglia, quindi premere **ALARM** per confermare.

Uso del telecomando

Premere ◀◀/▶▶ per selezionare la modalità di sveglia, quindi premere ▶▶ per confermare.

1d (modalità One Day Alarm):
la suoneria si attiva solo una volta all'ora specificata.



7d (modalità Weekly Alarm):
è possibile specificare l'ora di attivazione della suoneria per ciascun giorno della settimana (può essere impostata solo tramite "DTA CONTROLLER").



Se è stata selezionata la modalità Weekly Alarm, l'impostazione della sveglia è completata. L'indicatore della sveglia ((●●)) e l'indicatore Weekly Alarm (WEEKLY) si illuminano.



Nota

La modalità Weekly Alarm non può essere selezionata se l'impostazione Weekly Alarm è disattivata per tutti i giorni. È necessario attivare almeno un giorno nell'impostazione Weekly Alarm.

USO DEL TIMER PER LO SPEGNIMENTO

È possibile impostare il tempo allo scadere del quale il sistema passa automaticamente in modalità stand-by.

Pannello superiore

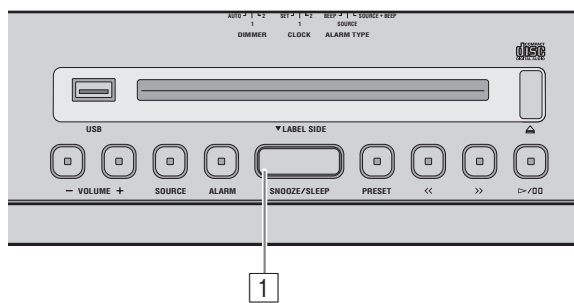

- 1 Premere alcune volte **SNOOZE/SLEEP** per impostare il tempo allo scadere del quale il sistema deve passare in modalità stand-by.

Il timer per lo spegnimento può essere impostato su 30, 60, 90 e 120 minuti. Quando è stato impostato il tempo l'indicatore di spegnimento appare (ZZ) sul display del pannello anteriore.



Premendo **SNOOZE/SLEEP** quando il timer di spegnimento è attivato, le impostazioni di questo vengono cancellate.

CONTROLLO TONO (SOLO TELECOMANDO)

Telecomando

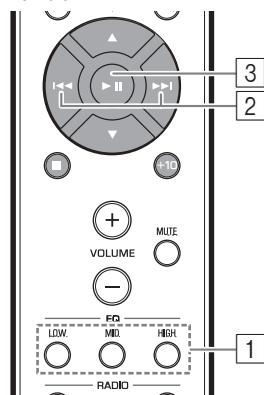

- 1 Premere uno dei pulsanti EQ **LOW/MID/HIGH** sul telecomando durante la riproduzione.

Selezionare la tonalità da regolare (LOW, MID, HIGH).

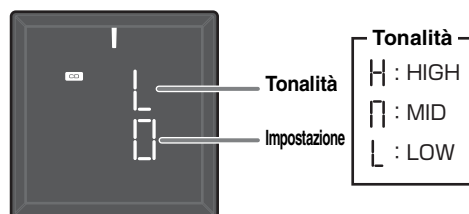

- 2 Premere **◀/▶** per regolare la tonalità.

Ciascuna tonalità può essere regolata da -5 a +5.

- 3 Premere **▶ ||** per completare le impostazioni.

È anche possibile premere il pulsante EQ premuto al punto 1 per completare le impostazioni.

Per modificare il tono di altre bande di frequenza audio, tornare al punto 1 e premere il pulsante EQ per regolare il tono desiderato.

REGOLAZIONE DELLA LUMINOSITÀ DEL DISPLAY DEL PANNELLO ANTERIORE

Pannello posteriore

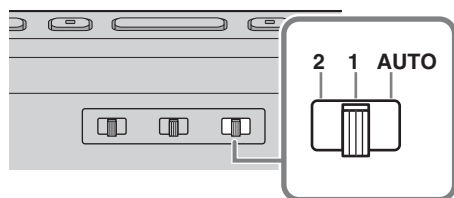

- 1 Regolare la luminosità con l'interruttore **DIMMER** sul pannello posteriore.

AUTO: regola automaticamente la luminosità per adattarla all'ambiente circostante.

- 1: più luminosa.
- 2: più scura.

Nota

Quando viene impostato AUTO, la luminosità del display del pannello anteriore viene regolata automaticamente con il sensore di illuminazione (* P. 3). Accertarsi che il sensore non sia coperto.





RISOLUZIONE DEI PROBLEMI

Se c'è un problema nell'unità, verificare innanzitutto l'elenco che segue. Qualora non si riuscisse a risolvere il problema con le soluzioni suggerite, o se il problema non rientra fra quelli elencati di seguito, impostare l'unità in modalità stand-by, staccare la spina, quindi rivolgersi al più vicino rivenditore o centro di assistenza autorizzato Yamaha.

Problemi di carattere generale

Problema	Causa	Soluzione
Impossibile accendere l'unità.	Cavo di alimentazione non collegato saldamente.	Ricollegare fissando bene il cavo di alimentazione alla presa a parete e all'unità.
	L'unità potrebbe avere subito una forte scarica elettrica, per esempio a causa di un fulmine o di una quantità eccessiva di elettricità statica.	Scollegare il cavo di alimentazione. Attendere circa 30 secondi, ricollegare il cavo di alimentazione, quindi accendere il sistema.
Non esce alcun suono dagli altoparlanti.	Il volume potrebbe essere regolato sul livello minimo.	Regolare il livello del volume.
	La sorgente in ingresso potrebbe essere errata.	Selezionare la sorgente in ingresso corretta.
	Auto Stand-by attivato.	Riaccendere il sistema.
La riproduzione del suono cessa improvvisamente.	Potrebbe essere impostata la funzione di spegnimento automatico (☞ P. 21).	Accendere il sistema e riprodurre di nuovo la sorgente di segnale.
	Auto Stand-by attivato.	Riaccendere il sistema.
Il suono è incrinato/distorto o c'è un rumore anormale.	Il volume della sorgente di ingresso è eccessivo, o il volume di questa unità è eccessivo (specialmente i bassi).	Regolare il volume con VOLUME , o regolare i bassi con EQ (☞ P. 21).
L'unità non funziona correttamente.	L'unità potrebbe aver subito una forte scarica elettrica, per esempio un fulmine o una quantità eccessiva di elettricità statica, o ci potrebbe essere stata una caduta di tensione.	Impostare il sistema in modalità stand-by e scollegare il cavo di alimentazione. Attendere circa 30 secondi, ricollegare il cavo di alimentazione, quindi accendere il sistema.
Il sistema si accende, ma passa immediatamente in modalità stand-by.	L'unità potrebbe essere troppo vicina all'apparecchiatura digitale o ad alta frequenza.	Allontanare ulteriormente l'unità dall'apparecchiatura.
Un'apparecchiatura digitale o ad alta frequenza causa rumori.	L'unità potrebbe essere troppo vicina all'apparecchiatura digitale o ad alta frequenza.	Allontanare ulteriormente l'unità dall'apparecchiatura.
L'impostazione dell'orologio è stata cancellata.	Il cavo di alimentazione dell'unità potrebbe essere rimasto scollegato dalla presa a parete per più di una settimana.	Collegare bene il cavo di alimentazione alla presa a parete e regolare di nuovo l'orologio (☞ P. 5).
La sorgente selezionata non viene riprodotta all'ora impostata per la sveglia.	Nessun CD o dispositivo USB inserito.	Inserire un CD o dispositivo USB.
	L'interruttore ALARM TYPE è impostato su BEEP.	Impostare ALARM TYPE su SOURCE + BEEP o SOURCE (☞ P. 18).
L'orologio lampeggia e l'unità non può funzionare.	L'interruttore CLOCK nel pannello posteriore è impostato su SET e questa unità è in modalità di impostazione dell'orologio.	Impostare l'interruttore CLOCK su CLOCK1 o CLOCK2 (☞ P. 5).
Auto Stand-by disattivato.	L'unità potrebbe essere soggetta a interferenze ambientali.	Se l'unità si trova vicino a telefoni cordless, dispositivi wireless, forni a microonde, lampade a fluorescenza, allontanarla da tali dispositivi.
Il display anteriore si oscura.	È stato selezionato AUTO nelle impostazioni del display anteriore.	Selezionare un'impostazione diversa da AUTO per la luminosità del display nel pannello anteriore. In alternativa, non coprire il sensore di illuminazione.

Riproduzione di CD

Problema	Causa	Soluzione
Impossibile inserire il disco.	Il sistema è impostato in modalità Eco Stand-by.	Premere  per annullare la modalità Eco Stand-by. (☞ P. 2).
	È già stato inserito un disco.	Premere  per espellere il disco.
Alcune operazioni dei pulsanti non funzionano.	Il disco caricato nell'unità potrebbe non essere compatibile.	Utilizzare un disco supportato dall'unità (☞ P. 25).
La riproduzione non inizia subito dopo la pressione di  (la riproduzione si interrompe immediatamente).	Il disco potrebbe essere sporco.	Pulire il disco.
	Il disco caricato nell'unità potrebbe non essere compatibile.	Utilizzare un disco supportato dall'unità (☞ P. 25).
	Se l'unità è stata spostata da un posto freddo a uno caldo, potrebbe essersi formata della condensa sulla testina di lettura del disco.	Aspettare una o due ore fino a che l'unità raggiunge la temperatura ambiente e riprovare.
Il doppio lampeggio dell'indicatore CD si ripete 3 volte e il disco viene espulso.	Il disco caricato nell'unità potrebbe non essere compatibile.	Utilizzare un disco supportato dall'unità (☞ P. 25).
	Il disco potrebbe essere sporco.	Pulire il disco.
	Il disco non contiene file riproducibili.	Utilizzare un disco che contenga file riproducibili (☞ P. 25, 26).
	Il disco è stato caricato al contrario.	Inserire un disco con il lato dell'etichetta rivolto verso il lato più vicino.
Dopo il caricamento di un disco, viene visualizzato "Err" nel display del pannello anteriore.	Si è verificato un errore nell'unità.	Espellere il disco mediante  .

Riproduzione di un dispositivo USB

Problema	Causa	Soluzione
I file MP3/WMA nel dispositivo USB non vengono riprodotti.	Il dispositivo USB non è stato riconosciuto.	Impostare il sistema in modalità stand-by e scollegare il dispositivo USB. Quindi accendere il sistema e ricollegare il dispositivo USB.
		Collegare una spina di alimentazione CA, se in dotazione con il dispositivo.
		Se le soluzioni di cui sopra non consentono di risolvere il problema, non è possibile riprodurre il dispositivo USB nell'unità.
Dopo la connessione di un dispositivo USB si ripete per 3 volte il doppio lampeggio dell'indicatore dell'USB.	È stato collegato un dispositivo USB non compatibile all'unità.	Impostare il sistema in modalità stand-by e ricollegare il dispositivo USB all'unità. Se tale soluzione non risolve il problema, non è possibile riprodurre il dispositivo USB nell'unità.
	Il dispositivo USB non contiene file riproducibili.	Utilizzare un dispositivo USB che contenga file riproducibili (☞ P. 25, 26).
Dopo il collegamento di un dispositivo USB, viene visualizzato "Err" nel display del pannello anteriore.	È stato collegato un dispositivo USB non compatibile all'unità.	Impostare il sistema in modalità stand-by e ricollegare il dispositivo USB all'unità. Se tale soluzione non risolve il problema, non è possibile riprodurre il dispositivo USB nell'unità.
	È stato rilevata una sovracorrente.	

Bluetooth

Problema	Causa	Soluzione
Impossibile associare l'unità all'altro dispositivo.	L'unità è già connessa all'altro dispositivo.	Scollegare il dispositivo <i>Bluetooth</i> già connesso.
	L'altro dispositivo non supporta A2DP.	Eseguire l'associazione con un dispositivo che supporti A2DP.
	L'adattatore <i>Bluetooth</i> o simili che si sta tentando di associare all'unità ha una password diversa da "0000".	Utilizzare un adattatore <i>Bluetooth</i> o simili con password "0000".
	La distanza tra l'unità e l'altro dispositivo è eccessiva.	Avvicinare l'altro dispositivo all'unità.
	Nelle vicinanze è presente un dispositivo (forno a microonde, rete LAN wireless ecc.) che emette segnali nella banda di frequenza di 2,4 GHz.	Allontanare l'unità dal dispositivo che emette segnali in radiofrequenza.
Impossibile stabilire una connessione <i>Bluetooth</i> .	L'unità non è registrata nell'elenco delle connessioni <i>Bluetooth</i> dell'altro dispositivo.	Eseguire nuovamente l'associazione (☞ P. 10).
	È presente un altro dispositivo <i>Bluetooth</i> già connesso.	Disattivare la connessione <i>Bluetooth</i> attiva.
	La funzione <i>Bluetooth</i> del dispositivo è disattivata.	Attivare la funzione <i>Bluetooth</i> del dispositivo.
	Le informazioni di associazione sono state cancellate.	Eseguire nuovamente l'associazione (☞ P. 10). L'unità può essere associata a un massimo di otto dispositivi. Dopo avere completato l'associazione del nono dispositivo, i dati di associazione del dispositivo con data di connessione più vecchia vengono eliminati. Su un iPhone, iPad o iPod touch, eliminare la cronologia di associazione con l'unità ed eseguire nuovamente l'associazione.
L'audio non viene emesso oppure si interrompe durante la riproduzione.	La connessione <i>Bluetooth</i> dell'unità con l'altro dispositivo è stata interrotta.	Eseguire nuovamente le operazioni di connessione <i>Bluetooth</i> (☞ P. 12).
	La distanza tra l'unità e l'altro dispositivo è eccessiva.	Avvicinare l'altro dispositivo all'unità.
	Nelle vicinanze è presente un dispositivo (forno a microonde, rete LAN wireless ecc.) che emette segnali nella banda di frequenza di 2,4 GHz.	Allontanare l'unità dal dispositivo che emette segnali in radiofrequenza.
	La funzione <i>Bluetooth</i> dell'altro dispositivo è disattivata.	Attivare la funzione <i>Bluetooth</i> dell'altro dispositivo.
	L'altro dispositivo non è correttamente impostato per inviare segnali audio <i>Bluetooth</i> all'unità.	Verificare che la funzione <i>Bluetooth</i> dell'altro dispositivo sia impostata correttamente.
	L'impostazione di associazione dell'altro dispositivo non è impostata su questa unità.	Impostare l'impostazione di associazione dell'altro componente su questa unità.
	Il volume dell'altro dispositivo è troppo basso.	Aumentare il livello del volume.

Ricezione DAB (solo ISX-803D)

Problema	Causa	Soluzione
Impossibile sintonizzare l'unità su stazioni DAB.	Non è stata eseguita la scansione iniziale.	Eseguire la scansione iniziale (☞ P. 13).
	Nell'area in cui si trova l'utente non vi è copertura DAB.	Rivolgersi al rivenditore o consultare WorldDMB Online all'indirizzo "http://www.worlddab.org" per informazioni sulla copertura DAB nell'area geografica di utilizzo.
	Il segnale DAB è troppo debole.	Cambiare l'altezza, la direzione o la posizione dell'antenna.
La scansione iniziale non si conclude correttamente e sul display delle informazioni DAB appare l'indicazione "Non trovato".	Il segnale DAB è troppo debole.	Rivolgersi al rivenditore o consultare WorldDMB Online all'indirizzo "http://www.worlddab.org" per informazioni sulla copertura DAB nell'area geografica di utilizzo.
	Nell'area in cui si trova l'utente non vi è copertura DAB.	
Il segnale ricevuto dalla stazione DAB è debole.	Il segnale DAB è troppo debole.	Cambiare l'altezza, la direzione o la posizione dell'antenna.
Vi sono delle interferenze (suoni come crepitii, fruscii o sibili).	È necessario riposizionare l'antenna. Il segnale DAB è troppo debole.	
Le informazioni della stazione DAB non vengono visualizzate o sono imprecise.	La stazione DAB potrebbe essere temporaneamente fuori servizio, oppure l'emittente DAB potrebbe non fornire informazioni DAB.	Contattare l'emittente DAB.

Ricezione FM della radio

Problema	Causa	Soluzione
Disturbi eccessivi.	L'antenna potrebbe essere collegata in modo inadeguato.	Assicurarsi che l'antenna sia collegata correttamente (☞ P. 3) oppure utilizzare un'antenna per esterni reperibile in commercio.
Le trasmissioni stereofoniche sono troppo disturbate.	La stazione radio scelta potrebbe essere lontana dalla propria posizione, oppure la ricezione delle onde radio potrebbe essere debole.	Provare a eseguire la sintonizzazione manuale per migliorare la qualità del segnale (☞ P. 15) oppure utilizzare un'antenna per esterni reperibile in commercio.
Anche con un'antenna per esterni, la ricezione di onde radio è debole (il suono è distorto).	Potrebbero verificarsi riflessioni multipercorso o altre interferenze radio.	Cambiare l'altezza, la direzione o la posizione dell'antenna.

Telecomando

Problema	Causa	Soluzione
Il telecomando funziona male.	Il telecomando potrebbe essere utilizzato fuori dal suo raggio d'azione.	Per informazioni sul raggio d'azione del telecomando, fare riferimento a "Come utilizzare il telecomando" (☞ P. 1).
	Il ricevitore del segnale del telecomando sull'unità (☞ P. 3) potrebbe essere stato esposto alla luce solare diretta o alla luce di una lampada (lampade a fluorescenza).	Cambiare l'illuminazione o l'orientamento dell'unità.
	La batteria potrebbe essere scarica.	Sostituire le batterie con due batterie nuove.
	Ci sono ostacoli tra il ricevitore del segnale del telecomando dell'unità e il telecomando.	Rimuovere gli ostacoli.

NOTE SUI DISCHI E I DISPOSITIVI USB

Informazioni sui CD

Questa unità è progettata per l'uso con CD, CD-R* e CD-RW* con i seguenti loghi.



* CD-R/RW formato ISO 9660

Quest'unità può riprodurre dischi contrassegnati da uno dei loghi sopra riportati. I loghi sono stampati sui dischi e sulla relativa custodia.

Note

- Non caricare in quest'unità altri tipi di dischi. Farlo potrebbe danneggiarla.
- Un CD-R/RW può essere riprodotto solo se finalizzato.
- Alcuni dischi non possono essere riprodotti a seconda delle caratteristiche proprie o di registrazione.
- Non usare dischi di forma insolita, ad esempio a forma di cuore.
- Non usare dischi che presentino una superficie particolarmente graffiata.
- Non caricare dischi incrinati, deformati o sporchi di colla.
- Non utilizzare dischi da 8 cm.

Trattamento dei dischi

- Non toccare la superficie del disco. Tenere il disco per i bordi (e il foro centrale).
- Non usare matite o evidenziatori appuntiti per scrivere sui dischi.
- Non applicare nastro adesivo, etichette, colla o altro ai dischi.
- Non usare rivestimenti protettivi, per evitare i graffi.
- Non inserire nell'unità più di un disco alla volta. Ciò può causare danni sia a quest'unità che ai dischi.
- Non inserire corpi estranei nell'alloggiamento per il disco.
- Non esporre i dischi al sole, a temperature elevate, umidità eccessiva o polvere.

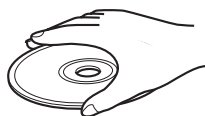

Attenzio

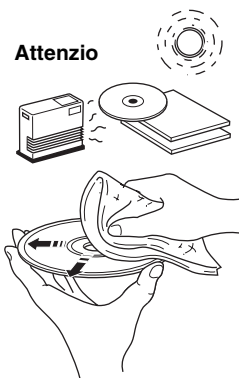

- Se un disco si sporca, passare con un panno morbido e asciutto dal centro verso i bordi. Non usare detergenti per dischi in vinile o solventi per vernici.
- Per evitare guasti, non usare detergenti per lenti reperibili in commercio.

Informazioni sui dispositivi USB

Questa unità supporta i dispositivi di memoria di massa USB (per esempio: memoria flash, lettori di file audio portatili) che utilizzano il formato FAT16 o FAT32.

Note

- Determinati dispositivi potrebbero non funzionare correttamente, neanche se soddisfano i requisiti.
- Non collegare dispositivi diversi dai dispositivi di memoria di massa USB (per esempio: caricabatterie USB o hub USB), PC, lettori di schede, dischi rigidi esterni, ecc.
- La Yamaha declina ogni responsabilità in caso di danni al dispositivo USB o di perdita di dati dallo stesso, che si dovessero verificare mentre tale dispositivo è collegato a questa unità.
- La leggibilità e l'alimentazione di ogni genere di dispositivo USB non possono essere garantite.
- Non è possibile utilizzare dispositivi USB con crittografia.

Informazioni sui file MP3 o WMA

Note

- L'unità è in grado di riprodurre:

File	Velocità di trasmissione (kbps)	Frequenza di campionamento (kHz)
MP3	8 - 320**	16 - 48
WMA	16 - 320**	22,05 - 48

** Sono supportate sia la velocità di trasmissione costante che quella variabile.

- Il numero massimo di file/cartelle visualizzabili nell'unità è il seguente.

	CD dati	USB
Numero totale massimo di file	512	9999
Numero massimo di cartelle	255	128
Numero massimo di file per cartella	511	255

- Non è possibile riprodurre file protetti da copyright.

DATI TECNICI

◆ LETTORE

CD

- Supporti CD, CD-R/RW
- Formato audio Audio CD, MP3, WMA

Laser

- Tipo Laser semiconduttore GaAs/GaAlAs
- Lunghezza d'onda 790 nm
- Potenza di uscita 7 mW

USB

- Formato audio MP3, WMA

AUX

- Connettore di ingresso spinotto mini STEREO da 3,5 mm

◆ Bluetooth

- Versione *Bluetooth* Vers. 2.1 +EDR
- Protocolli supportati A2DP
- Codec supportati SBC, AAC, aptX®
- Uscita wireless *Bluetooth* Class 2
- Distanza di comunicazione massima 10 m (senza ostacoli)

◆ NFC (Near Field Communication)

- Modello supportato Dispositivo Android predisposto per NFC Vers. 4.1 o successiva
- * Alcuni modelli potrebbero non funzionare o richiedere una distanza di connessione diversa.

◆ SINTONIZZATORE

- Gamma di sintonizzazione
FM da 87,50 a 108,00 MHz
DAB/DAB+ (solo ISX-803D) da 174 a 240 MHz (Band III)

◆ DATI GENERALI

- Alimentazione da 100 a 240 V CA, 50/60 Hz
- Consumo 11 W
- Consumo in stand-by (visualizzazione orologio attiva, interfaccia *Bluetooth* pronta) 2,5 W
- Consumo Eco Stand-by (visualizzazione orologio disattiva) 0,4 W
- Dimensioni

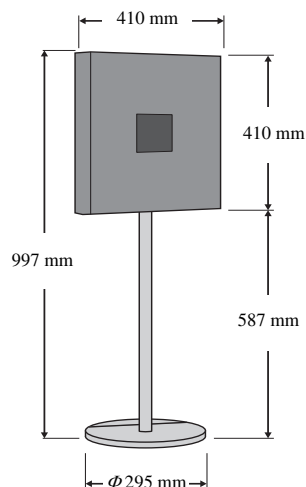

Dati tecnici soggetti a modifiche senza preavviso.

iPad, iPhone e iPod touch sono marchi di fabbrica di Apple Inc. registrati negli USA e in altri Paesi.

Android e Google Play sono marchi di fabbrica di Google, Inc.



© 2013 CSR plc e società del gruppo.

Il marchio aptX® e il logo aptX sono marchi di CSR plc o di una delle aziende facenti parte del gruppo e possono essere registrati in una o più giurisdizioni.



(Per ISX-803D)

L'unità supporta la sintonizzazione DAB/DAB+.

Bluetooth

- *Bluetooth* è una tecnologia di comunicazione wireless tra dispositivi entro un'area di circa 10 metri mediante la banda di frequenza di 2,4 GHz, una banda utilizzabile senza licenza.
- *Bluetooth* è un marchio registrato di *Bluetooth SIG* ed è utilizzato da Yamaha in accordo con la licenza.

Gestione delle comunicazioni Bluetooth

- La banda di 2,4 GHz utilizzata dai dispositivi compatibili *Bluetooth* è una banda radio condivisa da molti tipi di apparecchiature. Anche se i dispositivi compatibili *Bluetooth* utilizzano una tecnologia che riduce l'influenza di altri componenti che utilizzano la stessa banda radio, tale influenza può ridurre la velocità o la distanza di comunicazione e, in alcuni casi, interrompere le comunicazioni.
- La velocità di trasferimento del segnale e la distanza alla quale la comunicazione è possibile varia a seconda della distanza tra i dispositivi comunicanti, della presenza di ostacoli, delle condizioni delle onde radio e del tipo di apparecchiatura.
- Yamaha non fornisce alcuna garanzia in merito ai collegamenti wireless tra l'unità e i dispositivi compatibili con la funzione *Bluetooth*.

SICUREZZA DEL LASER

Quest'unità impiega un laser. Poiché esiste il rischio possibili lesioni agli occhi, solo personale qualificato di assistenza tecnica deve aprire la copertura o cercare di riparare questo dispositivo.

PERICOLO

Quando è aperta l'unità emette radiazioni laser visibili. Evitare l'esposizione diretta al raggio laser. Quando l'unità è collegata alla presa a parete, non guardare all'interno attraverso l'alloggiamento del disco o altre aperture.

Il laser contenuto in questo prodotto è in grado di emettere radiazioni eccedenti i limiti fissati per la Classe 1.

Informazioni per gli utenti sulla raccolta e lo smaltimento di vecchia attrezzatura e batterie usate



Questi simboli sui prodotti, sull'imballaggio, e/o sui documenti che li accompagnano significano che i prodotti e le batterie elettriche e elettroniche non dovrebbero essere mischiati con i rifiuti domestici generici.



Per il trattamento, recupero e riciclaggio appropriati di vecchi prodotti e batterie usate, li porti, prego, ai punti di raccolta appropriati, in accordo con la Sua legislazione nazionale e le direttive 2002/96/CE e 2006/66/CE.



Smaltendo correttamente questi prodotti e batterie, Lei aiuterà a salvare risorse preziose e a prevenire alcuni potenziali effetti negativi sulla salute umana e l'ambiente, che altrimenti potrebbero sorgere dal trattamento improprio dei rifiuti.

Pb

Per ulteriori informazioni sulla raccolta e il riciclaggio di vecchi prodotti e batterie, prego contatti la Sua amministrazione comunale locale, il Suo servizio di smaltimento dei rifiuti o il punto vendita dove Lei ha acquistato gli articoli.

[Informazioni sullo smaltimento negli altri Paesi al di fuori dell'Unione europea]

Questi simboli sono validi solamente nell'Unione europea. Se Lei desidera disfarsi di questi articoli, prego contatti le Sue autorità locali o il rivenditore e richieda la corretta modalità di smaltimento.

Noti per il simbolo della batteria (sul fondo due esempi di simbolo):

È probabile che questo simbolo sia usato in combinazione con un simbolo chimico. In questo caso è conforme al requisito stabilito dalla direttiva per gli elementi chimici contenuti.

In caso di macchie di colore o disturbi nell'utilizzo in prossimità di un televisore, allontanare l'unità dal televisore quando è in uso.

Mantenere l'unità a una distanza di almeno 22 cm da persone con pacemaker cardiaco o un defibrillatore impiantato.

Le onde radio potrebbero interferire con gli apparecchi elettromedicali. Non utilizzare l'unità vicino ad apparecchi medici o all'interno di strutture mediche.

L'utente non deve eseguire reverse engineering, decompilare, alterare, tradurre o smontare il software utilizzato in questa unità, sia in parte che nella sua totalità. Gli utenti aziendali, sia impiegati dell'azienda stessa che partner in affari, dovranno osservare gli accordi contrattuali contenuti in questa clausola. Se quanto stipulato in questa clausola e in questo contratto non potesse essere osservato, l'utente dovrà immediatamente interrompere l'utilizzo di questo software.



Yamaha Music Europe GmbH dichiara con il presente che questa unità è conforme ai requisiti essenziali e alle normative pertinenti della direttiva 1999/5/CE.

Yamaha Music Europe GmbH

Siemensstr. 22-34 25462 Rellingen, Germany
Tel: +49-4101-303-0



PRECAUCIÓN: LEA LAS INDICACIONES SIGUIENTES ANTES DE UTILIZAR ESTE APARATO.

- 1 Para asegurar el mejor rendimiento de este aparato, lea atentamente este manual. Y luego guárdelo en un lugar seguro para poder consultarlo en el futuro en caso de ser necesario.
 - 2 Instale esta unidad en un lugar bien ventilado, fresco, seco y limpio, alejado de la luz directa del sol, fuentes de calor, vibración, polvo, humedad y frío. Para una adecuada ventilación, permita que el equipo tenga el siguiente espacio libre mínimo:
Arriba: 15 cm
Atrás: 2,5 cm
A los lados: 10 cm
 - 3 Coloque este aparato lejos de otros aparatos eléctricos, motores o transformadores, para evitar así los ruidos de zumbido.
 - 4 No exponga este aparato a cambios bruscos de temperaturas, del frío al calor, ni lo coloque en lugares muy húmedos (una habitación con deshumidificador, por ejemplo), para impedir así que se forme condensación en su interior, lo que podría causar una descarga eléctrica, un incendio, daños en el aparato y/o lesiones a las personas.
 - 5 Evite instalar este aparato en un lugar donde puedan caerle encima objetos extraños y/o donde quede expuesto al goteo o a la salpicadura de líquidos. Encima de este aparato no ponga:
 - Otros componentes, porque pueden causar daños y/o decoloración en la superficie de este aparato.
 - Objetos con fuego (velas, por ejemplo), porque pueden causar un incendio, daños en el aparato y/o lesiones a las personas.
 - Recipientes con líquidos, porque pueden caerse y derramar el líquido, causando descargas eléctricas al usuario y/o dañando el aparato.
 - 6 No tape este aparato con un periódico, mantel, cortina, etc. para no impedir el escape del calor. Si aumenta la temperatura en el interior del aparato, esto puede causar un incendio, daños en el aparato y/o lesiones a las personas.
 - 7 No enchufe este aparato a una toma de corriente hasta después de haber terminado todas las conexiones.
 - 8 No ponga el aparato al revés. Podría recalentarse y posiblemente causar daños.
 - 9 No utilice una fuerza excesiva con los conmutadores, los controles y/o los cables.
 - 10 Cuando desconecte el cable de alimentación de la toma de corriente, sujete la clavija y tire de ella; no tire del propio cable.
 - 11 No limpie este aparato con disolventes químicos porque podría estropear el acabado. Utilice un paño limpio y seco para limpiar el aparato.
 - 12 Utilice solamente la tensión especificada en este aparato. Utilizar el aparato con una tensión superior a la especificada resulta peligroso y puede producir un incendio, daños en el aparato y/o lesiones a las personas. Yamaha no se hará responsable de ningún daño debido al uso de este aparato con una tensión diferente de la especificada.
 - 13 Para impedir daños debidos a relámpagos, desconecte el cable de alimentación y antenas externas de la toma de corriente durante una tormenta eléctrica.
 - 14 No intente modificar ni arreglar este aparato. Póngase en contacto con el personal de servicio Yamaha cualificado cuando necesite realizar alguna reparación. La caja no deberá abrirse nunca por ninguna razón.
 - 15 Cuando no piense utilizar este aparato durante mucho tiempo (cuando se ausente de casa por vacaciones, por ejemplo) desconecte el cable de alimentación de la toma de corriente.
 - 16 Asegúrese de leer la sección “SOLUCIÓN DE PROBLEMAS” antes de dar por concluido que su aparato está averiado.
 - 17 Antes de trasladar este aparato, pulse  para activar el sistema y, a continuación, desconecte el cable de alimentación CA de la toma de corriente.
 - 18 La condensación se formará cuando cambie de repente la temperatura ambiental. Desconecte en este caso el cable de alimentación de la toma de corriente y no utilice el aparato.
 - 19 El aparato se calentará cuando lo utilice durante mucho tiempo. Desactive el sistema y, a continuación, no utilice la unidad para dejar que se enfríe.
 - 20 Instale este aparato cerca de la toma de CA y donde se pueda alcanzar fácilmente la clavija de alimentación.
 - 21 Las baterías no deberán exponerse a un calor excesivo como, por ejemplo, el que producen los rayos del sol, el fuego y similares.
 - Mantenga las baterías en un lugar fuera del alcance de los niños. Las baterías pueden ser peligrosas y los niños se las llevan a la boca.
 - Si las pilas se agotan, el alcance operativo eficaz del mando a distancia se reduce considerablemente. Si esto sucediese, cambie las pilas por dos nuevas tan pronto como sea posible.
 - No utilice pilas viejas y nuevas juntas.
 - No utilice juntas pilas de tipos diferentes (alcalinas de manganeso, por ejemplo). Lea atentamente las instrucciones de la caja ya que hay distintos tipos de pilas con la misma forma y color.
 - Las pilas gastadas pueden tener derrames. Si se produce algún derrame en las pilas, deséchelas inmediatamente. Evite tocar el líquido derramado o que entre en contacto con la ropa, etc. Ante de instalar pilas nuevas, limpie bien el compartimento de las pilas.
 - Si no piensa utilizar la unidad durante un largo periodo de tiempo, extraiga las baterías de la unidad. De lo contrario, las baterías se gastarán y podrían filtrar líquido y dañar la unidad.
 - No arroje las pilas al cubo de la basura. Deséchelas de acuerdo con la normativa local aplicables.
- Este aparato no se desconecta de la fuente de alimentación de CA si está conectada a una toma de corriente, aunque la propia aparato esté apagada con . En este estado, este aparato ha sido diseñada para que consuma un cantidad de corriente muy pequeña.
- ADVERTENCIA**
PARA REDUCIR EL RIESGO DE INCENDIO O DESCARGA ELÉCTRICA, NO EXPONGA ESTE APARATO A LA LLUVIA NI A LA HUMEDAD.
- PRECAUCIÓN**
Peligro de explosión si la pila se sustituye incorrectamente. Sustitúyala por otra del mismo tipo o de un tipo equivalente.
- Si se instala la unidad demasiado cerca de un televisor con tubo de rayos catódicos, la calidad del color podría verse perjudicada. En este caso, aleje el sistema del televisor.

CONTENIDO

NOMBRES DE LAS PARTES Y SUS FUNCIONES2
 AJUSTE DEL RELOJ5
 INSTALACIÓN DE “DTA CONTROLLER”6
 ESCUCHAR UN CD Y UN DISPOSITIVO USB.....7
 ESCUCHAR MÚSICA DESDE EL DISPOSITIVO *Bluetooth*10
 ESCUCHAR EMISORAS DAB (ISX-803D)13
 ESCUCHAR EMISORAS FM.....15
 ESCUCHAR UNA FUENTE EXTERNA.....16

USAR LA FUNCIÓN DE ALARMA.....17
 USAR EL TEMPORIZADOR PARA DORMIR.....21
 CONTROL DEL TONO (SOLO MANDO A DISTANCIA).....21
 AJUSTE DEL BRILLO DE LA PANTALLA DEL PANEL FRONTAL 21
 SOLUCIÓN DE PROBLEMAS.....22
 NOTAS SOBRE LOS DISCOS Y LOS DISPOSITIVOS USB25
 ESPECIFICACIONES26

Características

- Reproduzca música en dispositivos externos como CD de audio/datos y dispositivos USB (unidades flash USB), y sintonice emisoras de radio DAB (solo ISX-803D)/FM.
- Con la tecnología *Bluetooth*, podrá disfrutar de un sonido claro sin conexiones con cables. Vinculación con un solo toque gracias a la tecnología NFC.
- Use su música favorita o conjunto de sonidos como alarma. La música que seleccione se reproduce al volumen que elija en la hora de la alarma, iniciando el día de la mejor forma posible (función IntelliAlarm) (☞ P. 17).
- Almacena fácilmente hasta cinco de sus emisoras DAB (solo ISX-803D)/FM favoritas.
- El ecualizador de 3 bandas (bajos, medio, agudos) puede configurarse para escuchar la música justo como desee.
- Puede ver dos tipos de relojes (con manecillas) a juego con el diseño de la unidad.

◆ Acerca de este manual

- Las ilustraciones de la unidad principal utilizadas en este manual representan el modelo ISX-803D a no ser que se especifique lo contrario.
- La característica de sintonización DAB/DAB+ solo está disponible en el modelo ISX-803D.
- Si se pueden utilizar los botones de la unidad y del mando a distancia para una función, el manual describirá los pasos para utilizar los botones de la unidad.
- **Nota** Indica precauciones que deben seguirse para usar la unidad y limitaciones de sus funciones.
- ☀ Indica explicaciones adicionales para un mejor uso.

Accesorios incluidos

Cable de alimentación



Tapón para USB



Nota
Mantenga el tapón para USB fuera del alcance de los niños, para evitar que se lo traguen por accidente.

Mando a distancia



Manual de instrucciones (este manual)



Pilas x 2 (AA, R6, UM-3)



Guía de montaje

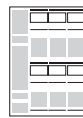

Antena FM (para el modelo ISX-803)



Antena DAB/FM (para el modelo ISX-803D)



Ménsula
Barra
Base
Soporte
Abrazadera de cable
Conjunto de tornillos

Nota
Use estos elementos para montar la peana. Lea la Guía de montaje aparte para aprender a montar la peana.

Uso del mando a distancia

Inserte las pilas en el mando a distancia en la dirección correcta (+ y -).

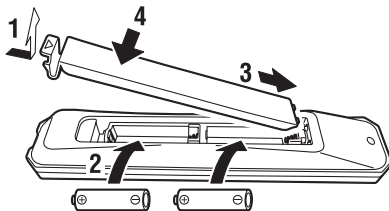

Apunte el mando a distancia al receptor de señales del mando a distancia (del panel frontal) y utilícelo con el alcance mostrado abajo.

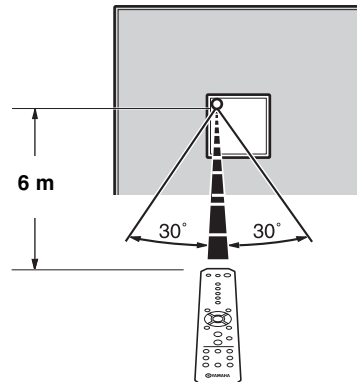

NOMBRES DE LAS PARTES Y SUS FUNCIONES

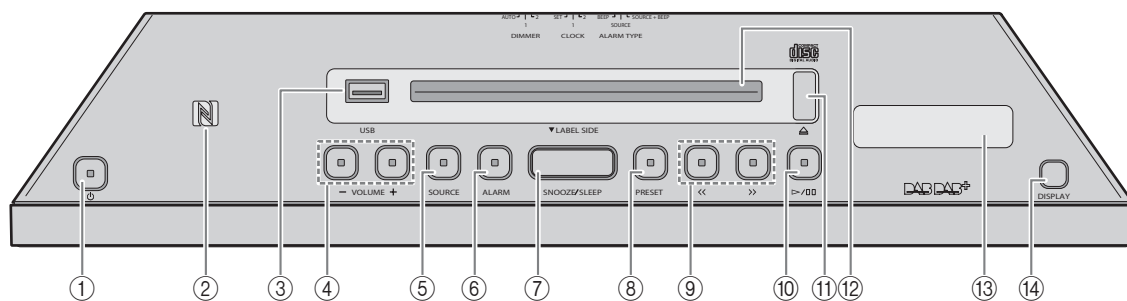

Panel superior



1 (Alimentación)

Pulse este botón para encender el sistema o ponerlo en modo de reposo. Cuando el sistema está en modo de reposo, aparece indicada la hora en el panel frontal.



- Mantenga pulsado  en la parte superior de la unidad durante más de 3 segundos para poner el sistema en el modo de reposo Eco. En este modo, no se muestra información del panel frontal. Esto puede reducir el consumo de energía. Para cancelar el modo de reposo Eco, pulse  de nuevo.

- Incluso en modo de reposo o de reposo Eco, la función de alarma está disponible.

2 Marca NFC

Permite vinculación sencilla con tecnología NFC.

3 Puerto USB

Conecte un dispositivo USB (ver P. 9).

4 VOLUME +/-

Ajuste del volumen.

5 SOURCE

Cambie la fuente que va a reproducir.

6 ALARM

Activa o desactiva la alarma y permite ajustar varias configuraciones de alarmas (ver P. 18, 19).

7 SNOOZE/SLEEP

Configure el temporizador para dormir o cambie la alarma al modo de repetición (ver P. 19, 21).

8 PRESET

Almacene emisoras de radio o cambie la carpeta de reproducción (al reproducir música de dispositivos de CD o USB de datos).

9 <</>>

Salte el archivo o la pista de reproducción o sintonice la radio. Si mantiene pulsado el botón mientras reproduce una pista o archivo, buscará la pista o el archivo hacia atrás/adelante.

10 >/||

Reproduce o pausa la pista que se está reproduciendo.

11

Expulsa el CD (ver P. 7, 8).

12 Ranura para el disco

Introduzca un CD (ver P. 7, 8).

13 Pantalla de información DAB (solo ISX-803D)

Muestra información DAB (ver P. 13).

14 DISPLAY (solo ISX-803D)

Cambia la pantalla de información DAB (ver P. 14).

◆ Reposo automático







- Con la función Reposo automático, la unidad se comporta tal como se describe a continuación cuando el sistema está encendido (ajuste predeterminado):
 - Esta unidad entra en modo de reposo cuando se pone en pausa la reproducción de CD/USB, si no se recibe ninguna señal del sintonizador o dispositivo conectado o si la reproducción continúa a volumen muy bajo durante un tiempo determinado (aproximadamente 20 minutos).
 - Esta unidad entra en modo de reposo si transcurren más de 8 horas sin llevarse a cabo ninguna operación.

• Activación/desactivación de la función Reposo automático

1 Conecte la unidad mientras pulsa  sin soltarlo.

2 No suelte .

El estado de la función Reposo automático cambia y los siguientes indicadores parpadean:

- Cuando se activa la función Reposo automático:   1   ALL y los botones , ALARM y PRESET situados en el panel superior parpadean 3 segundos.
- Cuando se desactiva la función Reposo automático: solo  en la pantalla delantera parpadea 3 segundos.

Pantalla del panel delantero

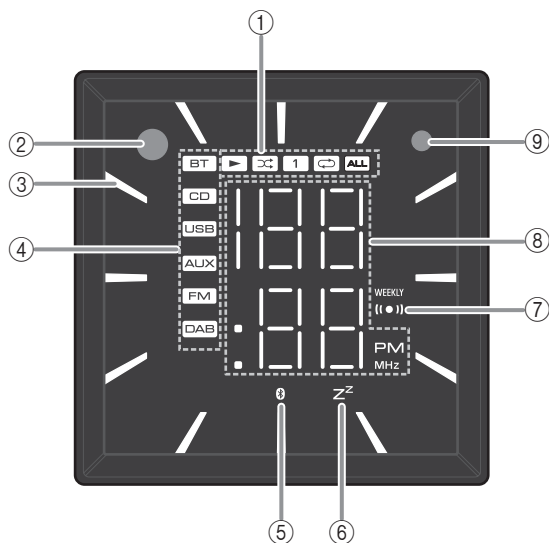

- ① **Indicador de reproducción/reproducción aleatoria/repetición**
Muestra el modo de reproducción (véase P. 7, 9).
- ② **Receptor de señales del mando a distancia**
- ③ **Indicador de reloj**
Muestra la manecilla de hora del reloj (véase P. 5).
- ④ **Indicador de fuente**
Muestra la fuente seleccionada. (El indicador DAB solo se visualiza en el modelo ISX-803D.)
- ⑤ **Indicador de Bluetooth**
Se enciende si la unidad se conecta mediante *Bluetooth* (véase P. 10, 12).
- ⑥ **Indicador de temporización de apagado**
Se activa si se ha configurado el temporizador para dormir (véase P. 21).
- ⑦ **Indicador de alarma**
Se activa si se ha configurado la alarma (véase P. 17).
El indicador Weekly Alarm (WEEKLY) también se enciende si se ha ajustado la función Weekly Alarm.
- ⑧ **Indicador multifunción**
Muestra información variada, como la hora del reloj, el número de pista que se está reproduciendo o la emisora de FM.
- ⑨ **Sensor de iluminación**
Detecta luz ambiental. No cubra este sensor.

Panel posterior

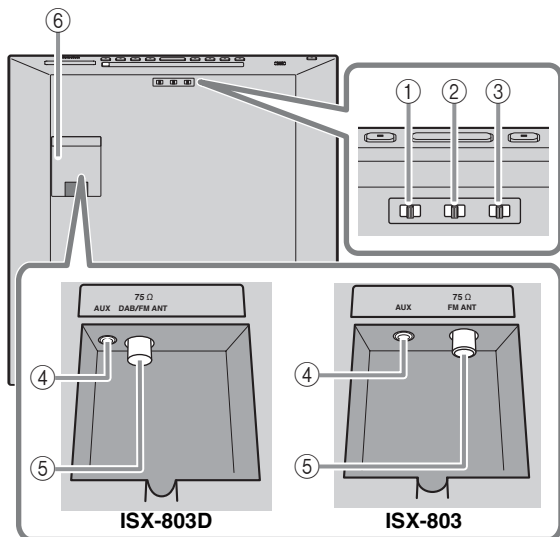

- ③ **DIMMER**
Puede ajustar el brillo de la pantalla del panel frontal (véase P. 21).
- ④ **AUX**
Conecta un dispositivo externo.
- ⑤ **Terminal de antena DAB/FM (ISX-803D)/ Terminal de antena FM (ISX-803)**
Conecta la antena DAB/FM suministrada o una antena externa.

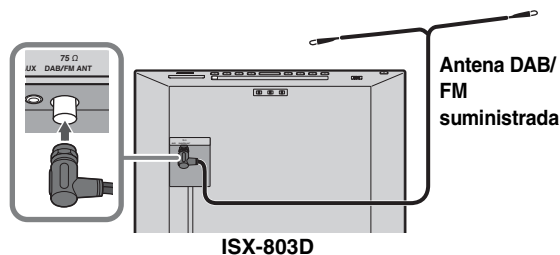

Notas

- La antena debe estirarse. Si la recepción de radio es mala, cambie la altura, la dirección o el lugar de la antena.
- Si utiliza una antena para exterior disponible en tiendas, en lugar de la antena DAB/FM suministrada, la recepción podría ser mejor.

- ⑥ **Cubierta del terminal**
Extraiga la cubierta del terminal antes de conectar dispositivos externos a AUX, o de conectar la antena DAB/FM al terminal de antena.

① ALARM TYPE

Cambia el tipo de alarma (véase P. 18).

② CLOCK

Cambia el tipo de visualización de reloj o permite configurar la hora (véase P. 5).

Si pasa el cable de antena exterior y/o el cable de dispositivo externo por la barra de la peana, consulte la Guía de montaje aparte.

Mando a distancia

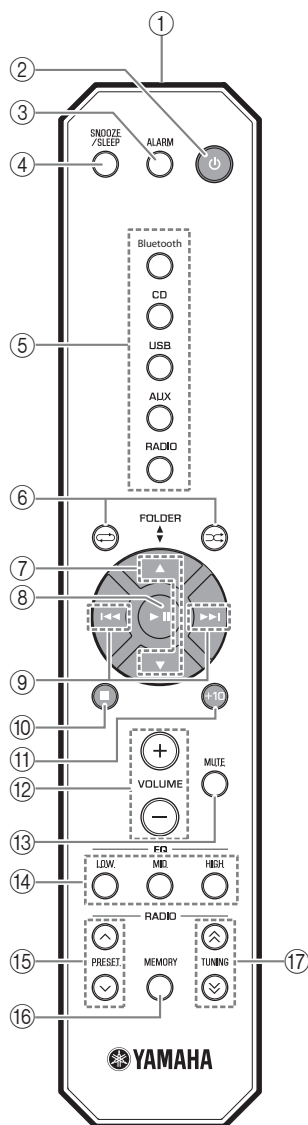

- ① **Transmisor de señales del mando a distancia**
- ② **⏻ (Alimentación)**
Pulse este botón para encender el sistema o ponerlo en modo de reposo.
- ③ **ALARM**
Activa o desactiva la alarma.
- ④ **SNOOZE/SLEEP**
Configure el temporizador para dormir o cambie la alarma al modo de repetición (véase P. 19, 21).
- ⑤ **Botón de fuente**
Cambia la fuente que va a reproducir.
- ⑥ **↺ (Repetición)/↻ (reproducción aleatoria)**
Reproduzca música en un CD de audio/datos o en un dispositivo USB en repetición/reproducción aleatoria (véase P. 7, 9).
- ⑦ **▲/▼**
Cambia la carpeta de reproducción al reproducir música de dispositivos de CD de datos o dispositivos USB.
- ⑧ **▶ ||**
Permite reproducir o poner en pausa.
Aplice el ajuste.
- ⑨ **⏮/⏭**
Salte el archivo o la pista de reproducción.
Si mantiene pulsado el botón mientras reproduce una pista o archivo, buscará la pista o el archivo hacia atrás/adelante.
- ⑩ **■**
Detiene la reproducción.
- ⑪ **+10**
Salta 10 pistas/archivos.
- ⑫ **VOLUME +/-**
Ajuste del volumen.
- ⑬ **MUTE**
Permite silenciar el sonido o reanudar la reproducción.
- ⑭ **EQ LOW/MID/HIGH**
Ajuste la calidad de sonido de bajos, medios o agudos (véase P. 21).
- ⑮ **PRESET ^/∨**
Seleccione una emisora de radio presintonizada.
- ⑯ **MEMORY**
Guarde la emisora de radio (véase P. 15).
- ⑰ **TUNING ⤴/⤵**
Sintonice la radio.

AJUSTE DEL RELOJ

Configuración de la hora

Panel superior

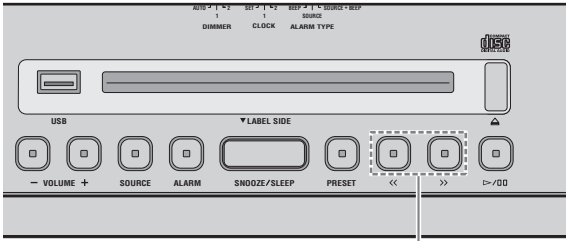

2

- 1 Mueva el conmutador **CLOCK** del panel posterior a **SET**.

Panel posterior

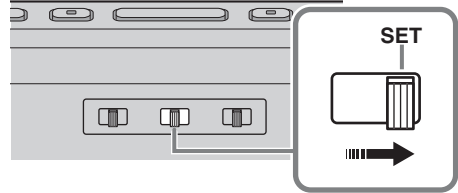

- 2 Programe la hora con <</>>.



Programar la hora (parpadeando)

- 3 Mueva el conmutador **CLOCK** del panel posterior a **CLOCK1** o **CLOCK2** para finalizar el ajuste de la hora.



- Pulse **SNOOZE/SLEEP** del paso 2 para pasar del formato de 12 horas al de 24 horas y al revés.
- El indicador "PM" solo aparecerá si selecciona la visualización del reloj en formato de 12 horas.

Nota

Los ajustes de hora se reiniciarán si la unidad no se enciende durante más de una semana.

Cambio del tipo de reloj

Mueva el conmutador **CLOCK** del panel posterior para cambiar el tipo de reloj.

Panel posterior

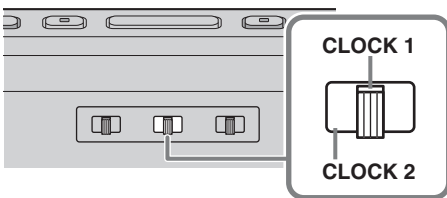

◆ Modo de visualización de reloj 1 (CLOCK 1)

Ej.: 10:50

Manecilla de hora del reloj analógico (hora)

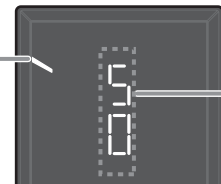

Minuto

◆ Modo de visualización de reloj 2 (CLOCK 2)

Ej.: 10:50



Hora

Minuto

INSTALACIÓN DE “DTA CONTROLLER”

Instalar una aplicación DTA CONTROLLER en un dispositivo móvil, como un smartphone o tablet, permite usar una amplia gama de características adicionales en este unidad.

Características

- Encendido de la unidad o ajuste de la unidad en modo de reposo
- Ajuste del volumen
- Ajuste de la función de alarma (IntelliAlarm) (ver P. 20)
- Reproducción de canciones guardadas en un iPhone



El dispositivo móvil debe estar conectado a la unidad mediante conexión *Bluetooth* (ver P. 10).



Google Play™



<http://itunes.com/app/dtacontroller>



<https://play.google.com/store/apps/details?id=com.yamaha.av.dtacontroller>

Nota

Si no puede acceder a la información anterior, vaya al App Store o a Google Play y busque “DTA CONTROLLER”.

ESCUCHAR UN CD Y UN DISPOSITIVO USB

La unidad funcionará del siguiente modo al reproducir pistas o archivos de CD/dispositivos de USB.

- Si se detiene el CD/dispositivo de USB que se está reproduciendo, la pista que se estaba reproduciendo empezará a reproducirse desde el principio de la pista la próxima vez que empiece la reproducción.
- Si pulsa ■ en el mando a distancia mientras la reproducción está detenida, la próxima vez que empiece la reproducción la unidad no reproducirá las pistas de este modo:
 - CD de audio: desde la primera pista del CD.
 - Para un CD de datos/dispositivo USB: desde la primera pista de la carpeta que contenga la pista que se reprodujo la última vez.
- Este sistema entra automáticamente en modo de reposo si transcurren 20 minutos sin reproducción o si no se lleva a cabo ninguna operación tras detener la reproducción de CD/USB.

Para obtener más información sobre los discos y los archivos que pueden reproducirse, consulte "NOTAS SOBRE LOS DISCOS Y LOS DISPOSITIVOS USB" (P. 25).

Escuchar un CD de audio

Panel superior

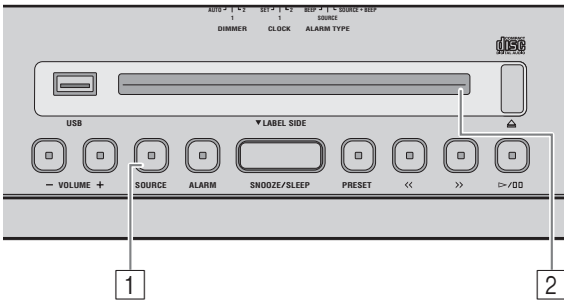

- 1 Pulse **SOURCE** y configure CD como la fuente de reproducción.

En el mando a distancia
Pulse **CD**.

Si ya hay un CD introducido, la reproducción se iniciará.

- 2 Introduzca el CD de audio en la ranura del disco con la cara de la etiqueta mirando hacia la parte delantera de la unidad.

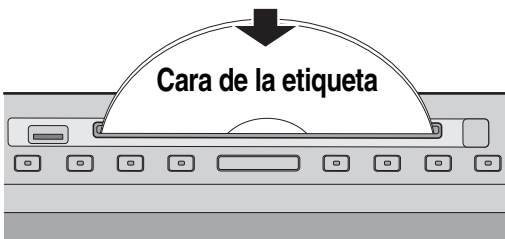

La reproducción empezará automáticamente. El número de pista aparece durante unos segundos al empezar a reproducir o saltar pistas.

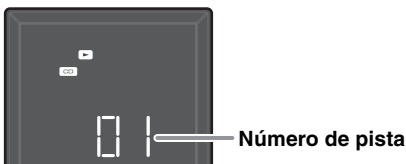

Use los siguientes botones para controlar la unidad mientras reproduce pistas en CD de audio.

	Botón	Función
Panel superior	▷/⏸	Reproducir o poner en pausa
	⏮/⏭	Saltar Buscar hacia atrás o hacia delante (mantenga pulsado)
	⏏	Expulsar el CD
Mando a distancia	▶	Reproducir o poner en pausa
	⏮/⏭	Saltar Buscar hacia atrás o hacia delante (mantenga pulsado)
	■	Detener
	↺	Repetición de la reproducción (P. 9)
	↻	Reproducción aleatoria (P. 9)
	+10	Salta 10 pistas/archivos

Nota

Los CD no pueden introducirse ni expulsarse cuando el sistema está en el modo de reposo Eco (P. 2).

Escuchar un CD de datos

Panel superior

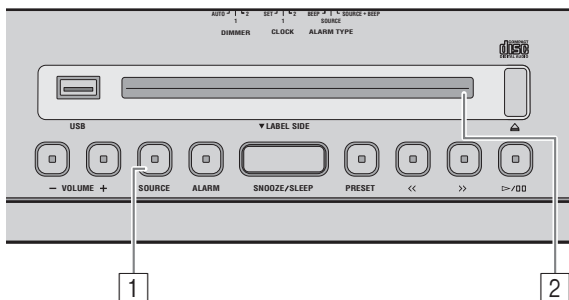

- 1 Pulse **SOURCE** y configure CD como la fuente de reproducción.

En el mando a distancia
Pulse **CD**.

Si ya hay un CD introducido, la reproducción se iniciará.

- 2 Introduzca el CD de datos en la ranura del disco con la cara de la etiqueta mirando hacia la parte delantera de la unidad.

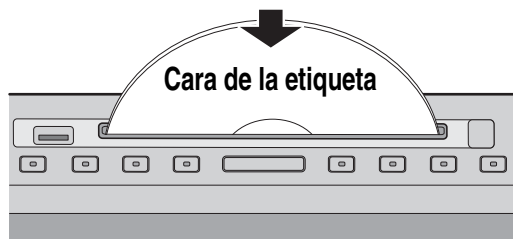

La reproducción empezará automáticamente. El número de carpeta o archivo aparece durante unos segundos al empezar a reproducir o saltar pistas.

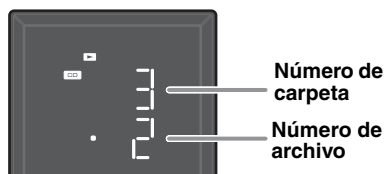

Use los siguientes botones para controlar la unidad mientras reproduce pistas en CD de datos.

	Botón	Función
Panel superior	▶/⏸	Reproducir o poner en pausa
	◀/▶	Saltar Buscar hacia atrás o hacia delante (mantenga pulsado)
	PRESET	Cambiar la carpeta de reproducción
	⏏	Expulsar el CD
Mando a distancia	▶	Reproducir o poner en pausa
	◀◀/▶▶	Saltar Buscar hacia atrás o hacia delante (mantenga pulsado)
	■	Detener
	▲/▼	Cambiar la carpeta de reproducción
	↺	Repetición de la reproducción (P. 9)
	⌘	Reproducción aleatoria (P. 9)
	+10	Salta 10 pistas/archivos dentro de la misma carpeta

Escuchar un dispositivo USB

Panel superior

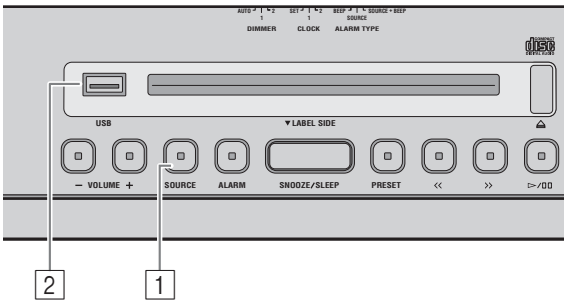

- 1 Pulse **SOURCE** y configure USB como la fuente de reproducción.

En el mando a distancia
Pulse **USB**.

Si ya hay un dispositivo USB conectado, la reproducción se iniciará.

- 2 Conecte un dispositivo USB al puerto **USB**.

La reproducción empezará automáticamente. El número de carpeta o archivo aparece durante unos segundos al empezar a reproducir o saltar pistas.



Número de carpeta
Número de archivo

Use los siguientes botones para controlar la unidad mientras reproduce pistas en dispositivos USB.

	Botón	Función
Panel superior	▷/⏸	Reproducir o poner en pausa
	<</>>	Saltar Buscar hacia atrás o hacia delante (mantenga pulsado)
	PRESET	Cambiar la carpeta de reproducción
Mando a distancia	▶	Reproducir o poner en pausa
	⏮/⏭	Saltar Buscar hacia atrás o hacia delante (mantenga pulsado)
	■	Detener
	▲/▼	Cambiar la carpeta de reproducción
	↺	Repetición de la reproducción (P. 9)
	⌛	Reproducción aleatoria (P. 9)
	+10	Salta 10 pistas/archivos dentro de la misma carpeta



Detenga la reproducción antes de extraer el dispositivo USB.

Repetición/reproducción aleatoria

El modo de reproducción puede comprobarse con el indicador de reproducción/reproducción aleatoria/repetición en el visor del panel frontal.

Mando a distancia

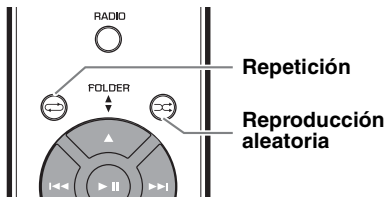

Si la fuente seleccionada contiene carpetas, cada una se reproducirá en el modo de repetición/reproducción aleatoria.

◆ Repetición de la reproducción

Pulse (Repetición) en el mando a distancia para seleccionar uno de los siguientes modos de reproducción.

- : 1 pista
- : Todas las pistas de la carpeta (solo CD de datos/dispositivo USB)
- : Todas las pistas

Ausencia de indicador: Modo de repetición desactivado

◆ Reproducción aleatoria

Pulse (Reproducción aleatoria) en el mando a distancia para seleccionar uno de los siguientes modos de reproducción.

- : Todas las pistas de la carpeta (solo CD de datos/dispositivo USB)
- : Todas las pistas

Ausencia de indicador: Modo de reproducción aleatoria desactivado

ESCUCHAR MÚSICA DESDE EL DISPOSITIVO *Bluetooth*

Esta unidad está equipada con la funcionalidad *Bluetooth*. Permite disfrutar de reproducción de música inalámbrica desde su dispositivo *Bluetooth* (smartphone, reproductor de audio digital, etc.). Consulte también el manual de instrucciones del dispositivo *Bluetooth*.

Vinculación de esta unidad con el dispositivo *Bluetooth*

La vinculación es un proceso que registra el dispositivo de comunicación (en adelante, “dispositivo de conexión”) con esta unidad. Deberá llevar a cabo la operación de vinculación la primera vez que utilice el dispositivo *Bluetooth* con esta unidad o si se eliminan los ajustes de vinculación. Una vez finalizada la vinculación, la próxima vez que conecte el dispositivo será mucho más rápido y sencillo, incluso si ha desconectado la conexión *Bluetooth*. Si no logra llevar a cabo la vinculación, consulte “*Bluetooth*” en “SOLUCIÓN DE PROBLEMAS” (☞ P. 23).

- Esta unidad puede vincularse hasta con ocho otros dispositivos. Cuando el proceso de vinculación se realiza correctamente con un noveno dispositivo, se borran los datos de vinculación del dispositivo que se haya conectado hace más tiempo a la unidad.
- Si esta unidad está conectada mediante *Bluetooth* a otro dispositivo, mantenga pulsado el botón **SOURCE** en la unidad o **Bluetooth** en el mando a distancia para desconectar la conexión *Bluetooth* antes de llevar a cabo la vinculación.

◆ Si utiliza un iPod touch/iPhone/iPad

Panel superior

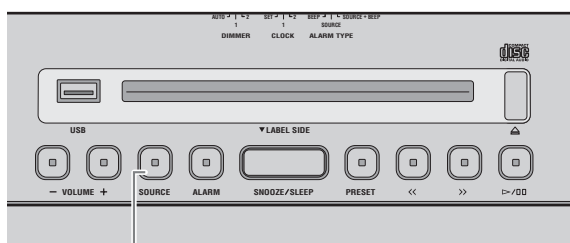

Indicador de *Bluetooth*



- 1 Pulse el botón **SOURCE** para cambiar la fuente de reproducción a *Bluetooth*.

En el mando a distancia
Pulse **Bluetooth**.

- 2 En el iPod touch/iPhone/iPad, active [Ajustes] → [Bluetooth].

La lista de conexiones *Bluetooth* aparecerá en [Dispositivos]. (Este procedimiento o visualización puede variar en función del iPod touch/iPhone/iPad.)

- 3 En la lista de conexiones *Bluetooth* del otro dispositivo de conexión, seleccione esta unidad (ISX-803 Yamaha/ISX-803D Yamaha).

Cuando haya finalizado el proceso de vinculación, en la pantalla del iPod touch/iPhone/iPad aparecerá el mensaje “Conectado”.

El indicador *Bluetooth* del visor del panel frontal de esta unidad se iluminará.

◆ Si utiliza otros dispositivos distintos de iPod touch/iPhone/iPad

Panel superior

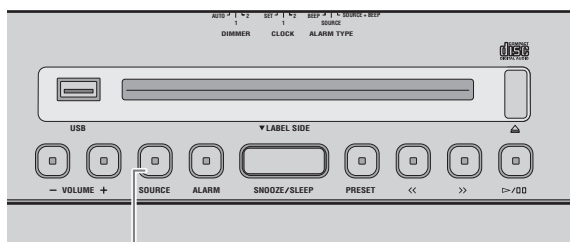

Indicador de *Bluetooth*



- 1 Pulse el botón **SOURCE** para cambiar la fuente de reproducción a *Bluetooth*.

En el mando a distancia
Pulse **Bluetooth**.

- 2 Lleve a cabo el proceso de vinculación *Bluetooth* en el otro dispositivo.

Para obtener más información, consulte el manual de instrucciones del dispositivo de conexión.

- 3 En la lista de conexiones *Bluetooth* del otro dispositivo de conexión, seleccione esta unidad (ISX-803 Yamaha/ISX-803D Yamaha).

Una vez finalizado el proceso de vinculación, el indicador *Bluetooth* del visor del panel frontal de esta unidad se iluminará durante aproximadamente 1 segundo.

☞
Si el sistema le pide introducir una contraseña, utilice los números “0000”.

◆ Vinculación sencilla

En el caso de smartphones con función NFC (Near Field Communication), puede llevar a cabo el proceso de vinculación de forma sencilla simplemente colocando el smartphone sobre la marca NFC (el sistema debe estar encendido y la función NFC del smartphone debe estar activada previamente).

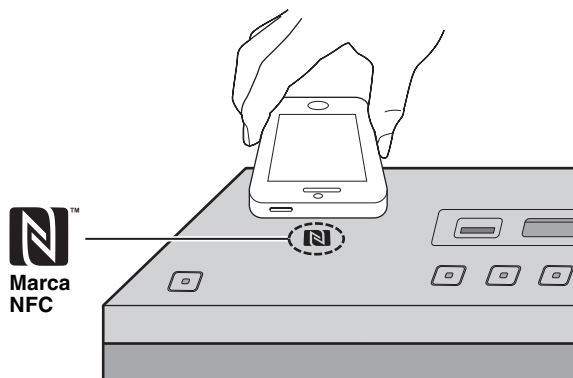

- 1 Pulse  para encender el sistema.
- 2 Sostenga el smartphone encima de la marca NFC.
- 3 Lleve a cabo el proceso de vinculación en el smartphone (para obtener más información, consulte el manual de instrucciones del smartphone).

Esta unidad aparece como "ISX-803 Yamaha"/"ISX-803D Yamaha" en el smartphone.



- Si el sistema le pide una contraseña, introduzca los números "0000".
- Si la conexión falla, mueva lentamente el smartphone sobre la marca NFC.
- Si el smartphone tiene una funda o una carcasa, quítesela.

Escuchar un dispositivo Bluetooth

Panel superior

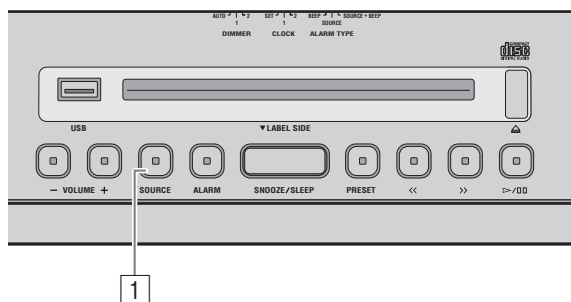

- 1 Pulse el botón **SOURCE** para cambiar la fuente de reproducción a *Bluetooth*.

En el mando a distancia

Pulse **Bluetooth**.

- 2 Conecte esta unidad y el otro dispositivo de conexión a través de *Bluetooth*.
- 3 Reproduzca música desde el dispositivo *Bluetooth*.

Nota

Tenga cuidado para que el ajuste de volumen de la unidad no sea demasiado alto. Recomendamos que ajuste el volumen en el dispositivo de conexión.



- Si realiza la conexión mediante *Bluetooth* desde el dispositivo de conexión y reproduce música mientras el sistema está en modo de reposo, el sistema se encenderá automáticamente.
- Si desconecta la conexión *Bluetooth* del dispositivo de conexión mientras la fuente de reproducción está ajustada en *Bluetooth*, el sistema entrará en modo de reposo automáticamente.
- Si selecciona *Bluetooth* como fuente de reproducción, el sistema entrará en modo de reposo automáticamente transcurridos 20 minutos si no se realiza ninguna conexión *Bluetooth* ni ninguna operación.

Conectar un dispositivo ya vinculado a través de *Bluetooth*

Una vez concluida la vinculación, conectar un dispositivo *Bluetooth* será mucho más sencillo la próxima vez.

◆ Conectar desde esta unidad

Panel superior

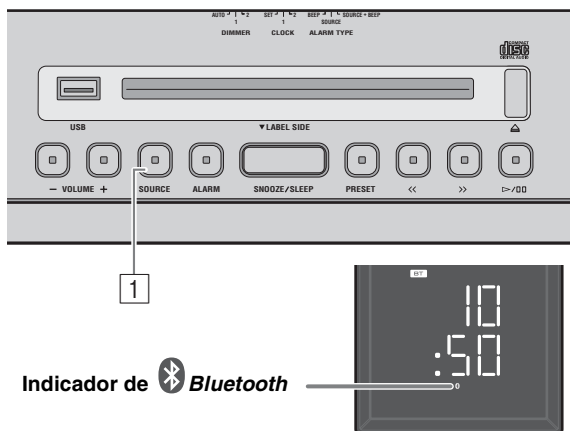

- 1 Pulse el botón **SOURCE** para cambiar la fuente de reproducción a *Bluetooth*.

En el mando a distancia

Pulse **Bluetooth**.

El indicador *Bluetooth* parpadeará en el visor del panel frontal; esta unidad buscará otro dispositivo de conexión que se haya conectado más recientemente a través de *Bluetooth* y, a continuación, establecerá una conexión (primero debe activar el ajuste *Bluetooth* del dispositivo de conexión). Una vez establecida la conexión *Bluetooth*, el indicador *Bluetooth* se iluminará.

Nota

Yamaha no garantiza todas las conexiones entre esta unidad y el dispositivo *Bluetooth*.

◆ Conexión desde el dispositivo de conexión

- 1 En los ajustes de *Bluetooth* del dispositivo de conexión, active *Bluetooth*.
 - 2 En la lista de conexiones *Bluetooth* del otro dispositivo de conexión, seleccione esta unidad (**ISX-803 Yamaha/ISX-803D Yamaha**).
- La conexión *Bluetooth* se establecerá y el indicador *Bluetooth* del visor del panel frontal de esta unidad se iluminará.

◆ Conexión con la función NFC

Si utiliza un smartphone ya vinculado con la función NFC, al colocarlo sobre la marca NFC se establece una conexión *Bluetooth*.

Nota

Las conexiones *Bluetooth* no se pueden establecer desde el dispositivo de conexión si la unidad está en modo de reposo Eco. Debe encender el sistema.

Desconexión de una conexión *Bluetooth*

Lleve a cabo cualquiera de las siguientes operaciones mientras se establece una conexión *Bluetooth* para desconectar la conexión *Bluetooth*.

- Mantenga pulsado el botón **SOURCE** en la unidad o el botón **Bluetooth** en el mando a distancia.
- Ponga el sistema en modo de reposo.
- Desactive el ajuste *Bluetooth* del dispositivo de conexión.
- Coloque el smartphone con la función NFC sobre la marca NFC durante la conexión *Bluetooth*.

ESCUCHAR EMISORAS DAB (ISX-803D)

La tecnología DAB (Difusión de audio digital, Digital Audio Broadcasting) y DAB+ utiliza señales digitales para conseguir un sonido mejor y una recepción más estable en comparación con las señales analógicas. DAB+ está basado en la norma original DAB pero utiliza un códec de audio más eficiente.

DAB y DAB+ se difunden en bloques de datos denominados “conjuntos” que contienen varias emisoras de radio que se emiten de forma simultánea.

DAB y DAB+ también pueden contener mucha cantidad de información textual, lo que permite, por ejemplo, poder seleccionar una emisora por nombre.

Otra información, como el nombre del conjunto o el estado de la señal digital, puede verse en la pantalla de información DAB.

“DAB” tal y como se describe en este manual también puede hacer referencia a “DAB+”.

Preparativos para la recepción DAB

Antes de sintonizar emisoras DAB, es preciso llevar a cabo un barrido inicial. Cuando se selecciona DAB por primera vez, el barrido inicial se lleva a cabo automáticamente.

Panel superior

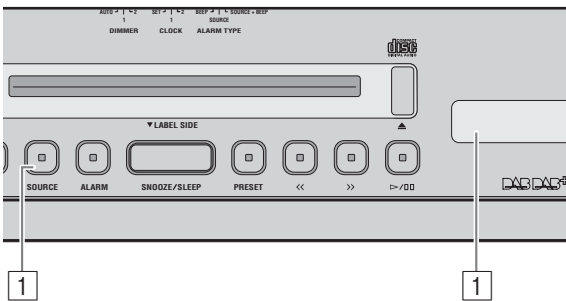

- 1 Pulse **SOURCE** y elija DAB como fuente de reproducción.

Comienza el barrido inicial. Durante el barrido, el porcentaje de progreso se visualiza en la pantalla de información DAB.

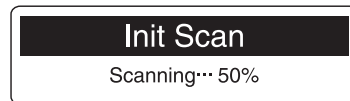

Finaliza el barrido.

Aparece el mensaje “Completed” y el número de emisoras DAB sintonizadas en la pantalla de información DAB.



En el mando a distancia

Pulse **RADIO** para alternar entre DAB/FM.

Nota

- Para llevar a cabo el barrido inicial manualmente, pulse **PRESET** y no lo suelte durante más de 4 segundos; a continuación, pulse **PRESET** cuando se visualice la pantalla del barrido inicial.
- Si se lleva a cabo el barrido inicial, la información almacenada de las emisoras DAB y las emisoras DAB presintonizadas se borra.

Sintonización de emisoras DAB

Panel superior

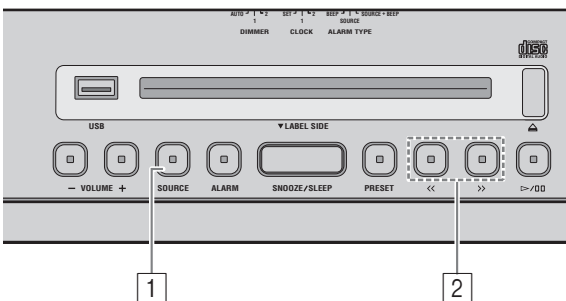

- 1 Pulse **SOURCE** y elija DAB como fuente de reproducción.

- 2 Pulse **<</>>** para sintonizar la emisora DAB.

En el mando a distancia

Pulse **TUNING** \approx/\approx

Mientras recibe la señal DAB, encienda la pantalla de información DAB.

Si la unidad no recibe ninguna señal DAB, “Off Air” se visualiza en la pantalla en vez de el nombre de la emisora DAB.

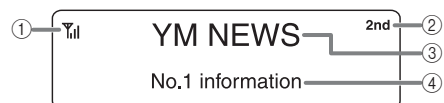

- 1 **Indicador de intensidad de la señal:**

Muestra la intensidad de la señal actual.

- 2 **Indicador secundario:**

Algunas emisoras tienen emisoras secundarias. Si se reproduce una emisora secundaria, se visualiza el indicador secundario.

- 3 **Nombre de emisora DAB**

- 4 **Información de emisora DAB** (ver P. 14)

Alternar información de emisora DAB

Panel superior

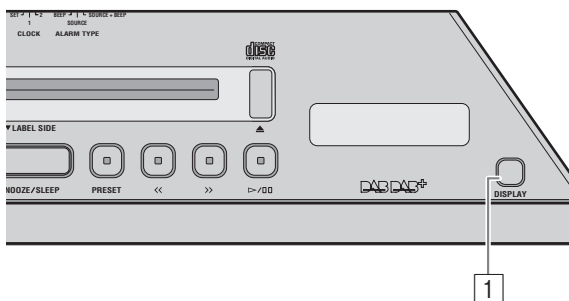

- 1 Seleccione la información DAB pulsando **DISPLAY** varias veces.

La información se visualiza en el orden siguiente.

Información de texto

- ➔ Nombre del conjunto
(**E** se visualiza antes del nombre del conjunto).
- ➔ Estado 1 (etiqueta de canal y frecuencia)
- ➔ Estado 2 (DAB o DAB+ y calidad de la señal)
- ➔ Volver al principio.

Selección de emisoras DAB (presintonizadas)

Use la función de presintonización para guardar sus 5 emisoras favoritas.

Panel superior

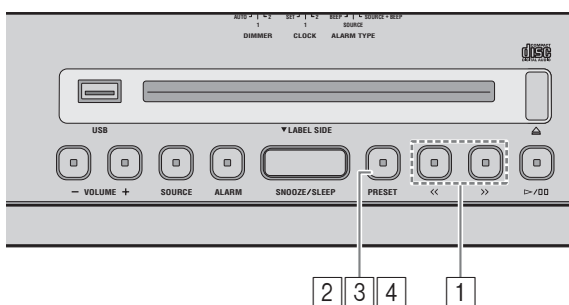

- 1 Pulse <</> para sintonizar su emisora DAB favorita.

- 2 Mantenga pulsado **PRESET**.

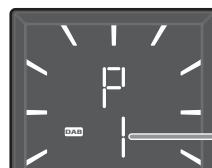

Número presintonizado

En el mando a distancia

Mantenga pulsado **MEMORY**.

- 3 Pulse **PRESET** y seleccione el número presintonizado para guardar la emisora DAB.

En el mando a distancia

Pulse **PRESET** ^/∨.

- 4 Mantenga pulsado **PRESET** para guardar la emisora presintonizada.
Así guarda la emisora DAB.

En el mando a distancia

Pulse **MEMORY**.

Selección de emisoras DAB presintonizadas

Panel superior

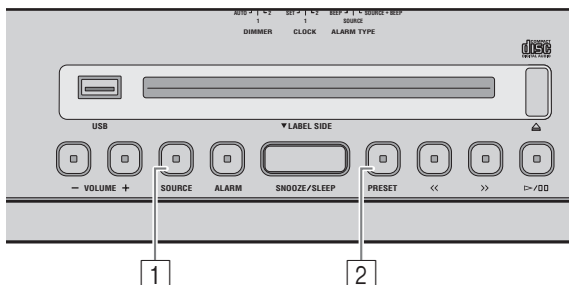

- 1 Pulse **SOURCE** y elija DAB como fuente de reproducción.

- 2 Pulse **PRESET** varias veces para seleccionar la emisora DAB presintonizada.

En el mando a distancia

Pulse **PRESET** ^/∨.

ESCUCHAR EMISORAS FM

Selección de la emisora FM

Panel superior

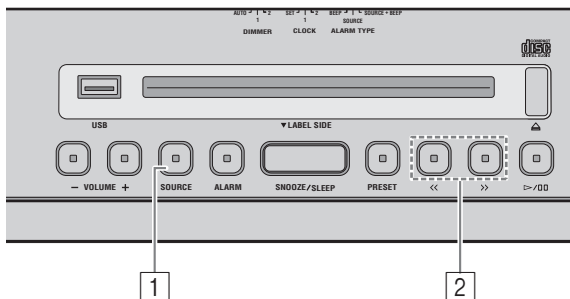

- 1 Pulse **SOURCE** y configure FM como la fuente de reproducción.



Frecuencia de recepción

En el mando a distancia
Pulse **RADIO**.

- 2 Pulse **<</>>** para sintonizar la emisora FM.

	Tipo de sintonización	Operación
Panel superior	Sintonización automática	Mantenga pulsado << o >> .
	Sintonización manual	Pulse << o >> varias veces.
Mando a distancia	Sintonización automática	Mantenga pulsado TUNING ^ o v .
	Sintonización manual	Pulse TUNING ^ o v varias veces.

Nota

Si sintoniza una emisora FM manualmente, el sonido es monoaural (mono).

Selección de emisoras FM (presintonizadas)

Use la función de presintonización para guardar sus 5 emisoras favoritas.

Panel superior

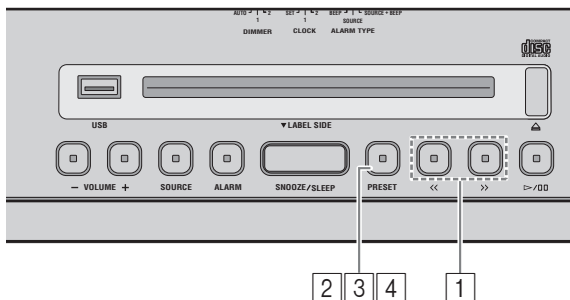

- 1 Pulse **<</>>** para sintonizar su emisora FM favorita.

- 2 Mantenga pulsado **PRESET**.

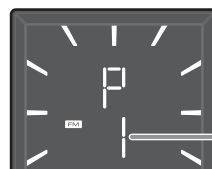

Número presintonizado

En el mando a distancia
Mantenga pulsado **MEMORY**.

- 3 Pulse **PRESET** y seleccione el número presintonizado para guardar la emisora de FM.

En el mando a distancia
Pulse **PRESET** **^ / v**.

- 4 Mantenga pulsado **PRESET** para guardar la emisora presintonizada. Así guarda la emisora de FM.

En el mando a distancia
Pulse **MEMORY**.

Selección de una emisora de FM presintonizada

Panel superior

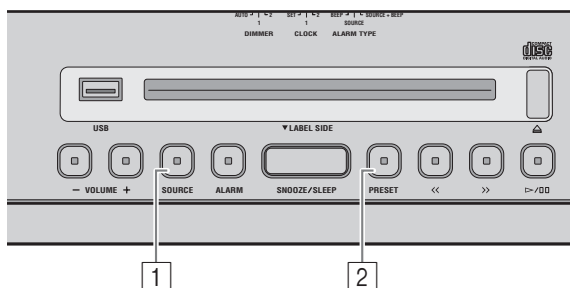

- 1 Pulse **SOURCE** y configure FM como la fuente de reproducción.
- 2 Pulse **PRESET** varias veces para seleccionar la emisora FM presintonizada.

En el mando a distancia

Pulse **PRESET** ^ / v .

ESCUCHAR UNA FUENTE EXTERNA

Panel superior

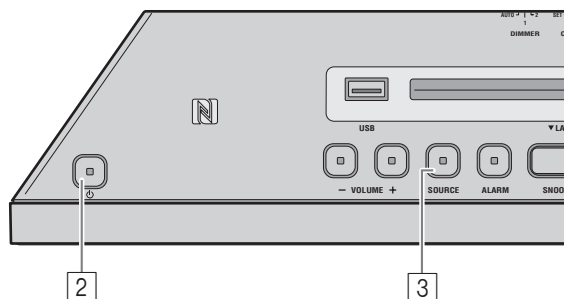

Ponga el sistema en modo de reposo antes de conectar los cables de audio. Extraiga la cubierta del terminal antes de conectar dispositivos externos.

- 1 Conecte el dispositivo de audio externo al terminal **AUX** del panel posterior mediante un cable mini estéreo de 3,5 mm de venta en tiendas.

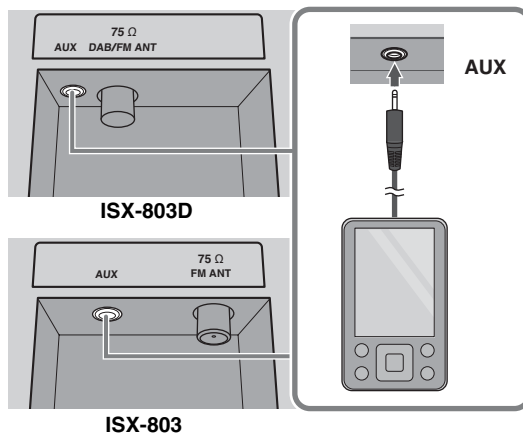

Nota

Baje el volumen de la unidad y el del dispositivo de audio externo antes de realizar la conexión.

- 2 Pulse **⏻** para activar el sistema.
- 3 Pulse **SOURCE** y configure **AUX** como la fuente de reproducción.

En el mando a distancia

Pulse **AUX**.

- 4 Inicie la reproducción en el dispositivo de audio externo conectado.

USAR LA FUNCIÓN DE ALARMA

La unidad incluye una función de alarma (IntelliAlarm) que reproduce fuentes de música o conjunto de sonidos (alarma integrada) a la hora establecida con distintos métodos. La función de alarma incluye las siguientes prestaciones.

◆ 3 tipos de alarmas

Seleccione entre 3 tipos de alarma, que combinan la música con el sonido de pitido.

SOURCE + BEEP	La fuente de audio seleccionada y el sonido de pitido se reproducen a la hora programada. Este modo se recomienda para empezar el día lo mejor posible. 3 minutos antes de la hora establecida: la fuente de música empieza a subir progresivamente y el volumen aumenta gradualmente a medida que se acerca la hora de la alarma. Hora de la alarma: suena un pitido y también comienza la reproducción.
SOURCE	La fuente de audio seleccionada se reproduce a la hora programada. El volumen va subiendo progresivamente hasta alcanzar el volumen definido.
BEEP	Se reproduce únicamente el sonido de pitido a la hora programada.

◆ Varias fuentes de música

Puede seleccionar CD de audio, CD de datos, dispositivo USB y radio. Según la fuente de audio, también puede seleccionar lo siguiente:

Fuente	Método de reproducción	Función
CD de audio	Pista seleccionada	La pista seleccionada se reproduce una y otra vez.
	Reanudar	Se reproduce la pista que escuchó la última vez.
CD de datos/USB	Carpeta	La carpeta seleccionada se reproduce una y otra vez.
	Reanudar	Se reproduce la pista que escuchó la última vez.
Radio	Emisora presintonizada	Se reproduce la emisora de radio presintonizada seleccionada.
	Reanudar	Se reproduce la emisora de radio que escuchó la última vez.

◆ Repetición

La función de repetición puede activarse para repetir la alarma después de 5 minutos.

Ajuste de la hora y del tipo de alarma

Panel superior

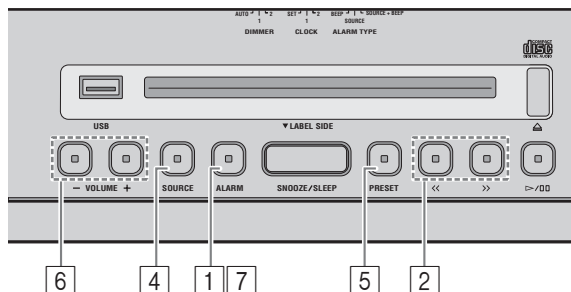

Nota

La programación de la alarma se borrará si el sistema entra en modo de reposo sin terminarla correctamente.

1 Mantenga pulsado **ALARM**.

El indicador de alarma ((●●)) y la hora programada de alarma parpadearán.

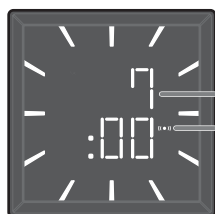

2 Pulse <</> para ajustar la hora de la alarma.

En el mando a distancia

Pulse ◀◀/▶▶.

3 Seleccione el tipo de alarma con el conmutador **ALARM TYPE** del panel posterior.

Para obtener información sobre los tipos de alarmas, consulte P. 17.

Panel posterior

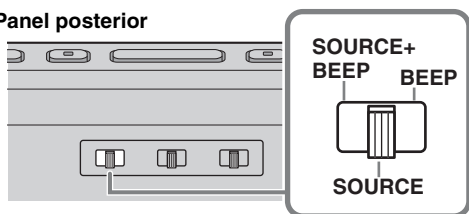

4 (cuando se seleccionan tipos de alarmas distintos de **BEEP**) Pulse **SOURCE** para seleccionar la fuente de música.

Puede seleccionar cualquier fuente distinta de AUX y Bluetooth.

En el mando a distancia

Pulse el botón **USB**, **CD** o **RADIO** para seleccionar la fuente de música.

Notas

- Si ha seleccionado CD/USB, conecte o introduzca la fuente de audio (CD de audio/datos, dispositivo USB) a la unidad.
- Si no es posible reproducir la fuente a la hora programada para la alarma (por ejemplo, porque el CD no está introducido), se reproducirá el sonido de pitido.

5 (cuando se seleccionan tipos de alarmas distintos de **BEEP**) Especifique la pista, carpeta o emisora de radio que reproducirá.

Pulse **PRESET** para seleccionar la pista (CD de audio), carpeta (CD de datos/dispositivo USB) o emisora de radio que se reproducirá.

En el mando a distancia

Pulse **PRESET** ^ / v.



Si se establece en "0", la reproducción se reanuda desde la pista/emisora de radio que escuchó la última vez (reanudar).

6 Ajuste el volumen de la alarma pulsando **VOLUME +/-**.

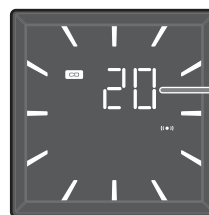

7 Pulse **ALARM** para terminar de programar la alarma.

La alarma está programada y el indicador de alarma ((●●)) se ilumina.

Activación/desactivación de la alarma

Panel superior

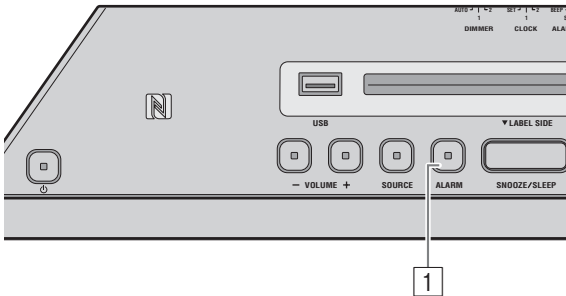

1 Pulse **ALARM**.

Cuando la alarma está activada, el indicador de alarma ((●)) se ilumina y la hora de alarma se muestra por un instante. Si pulsa **ALARM** de nuevo, se desactivarán el indicador de alarma ((●)) y la alarma.

Si el modo de alarma es Weekly Alarm (P. 20), el indicador Weekly Alarm (WEEKLY) también se enciende/apaga.



El ajuste de la alarma se guardará incluso si la alarma está apagada. Si se activa la alarma de nuevo pulsando **ALARM**, la alarma sonará con los ajustes de alarma previos.

Operaciones durante la reproducción del sonido de la alarma

A la hora ajustada, se reproduce el sonido de la alarma. Durante la reproducción, las siguientes operaciones son posibles.

◆ Detener la alarma momentáneamente (posponer)

Panel superior

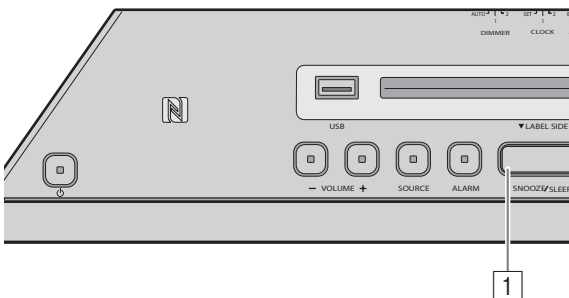

1 Pulse **SNOOZE/SLEEP**.

SNOOZE detendrá la alarma y la reanudará tras 5 minutos.



- Si ha seleccionado la opción SOURCE + BEEP, pulse **SNOOZE/SLEEP** una vez para detener el sonido de pitido, y dos veces para detener la fuente de audio. 4 minutos después de parar la fuente de audio, se reanudará la reproducción del sonido de pitido tras un minuto, con un aumento gradual del volumen.
- Al activar la función de repetición, parpadea el indicador de alarma.

◆ Desactivación de la alarma

Panel superior

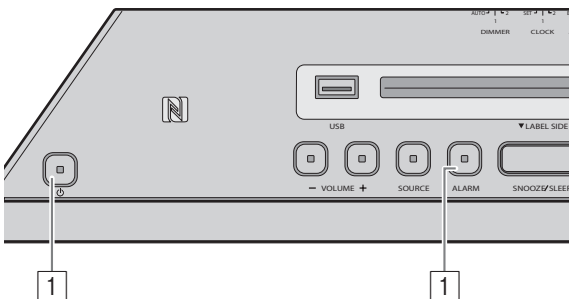

1 Pulse **ALARM** o



- A menos que usted detenga la alarma, esta se detiene automáticamente después de 60 minutos.
- El ajuste de la alarma se guardará incluso si la alarma está apagada. Si se activa la alarma de nuevo pulsando **ALARM**, la alarma sonará con los ajustes de alarma previos.

Programación de Weekly Alarm

Con DTA CONTROLLER (P. 6), es posible usar la característica Weekly Alarm que permite programar la alarma a horas distintas cada día de la semana. En primer lugar, configure Weekly Alarm en DTA CONTROLLER.

◆ Programación de Weekly Alarm con DTA CONTROLLER

Pantalla de ajuste de IntelliAlarm

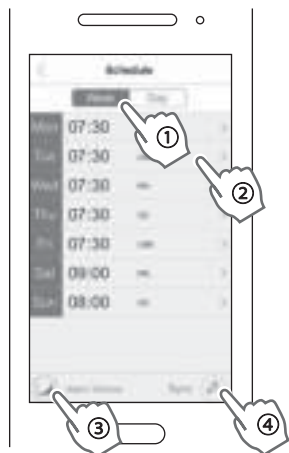

Debido a mejoras del producto, las especificaciones y el aspecto pueden cambiar sin previo aviso.

1 Toque (icono IntelliAlarm) en DTA CONTROLLER para abrir la pantalla de configuración de IntelliAlarm.

2 Lleve a cabo las operaciones siguientes en la pantalla de configuración de IntelliAlarm.

- ① Seleccione [Semana] (Weekly Alarm).
- ② Programe la hora de la alarma cada día de la semana.
- ③ Ajuste el volumen de la alarma o la configuración avanzada de IntelliAlarm.
- ④ Toque [Sincronización] para transferir los ajustes a la unidad.

La función Weekly Alarm se activa y los indicadores de alarma () y de Weekly Alarm (WEEKLY) se encienden.



◆ Programación de Weekly Alarm en la unidad

Una vez establecido Weekly Alarm con DTA CONTROLLER, puede seleccionar el modo Weekly Alarm en el visor de selección del modo de alarma de esta unidad.

Panel superior

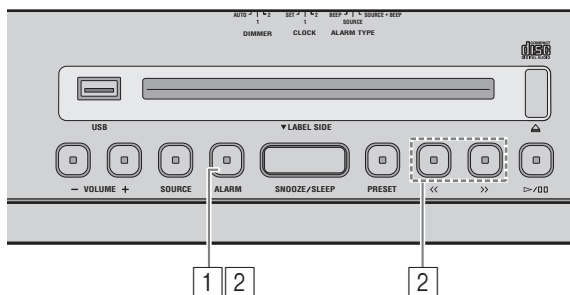

1 Mantenga pulsado **ALARM**.

El indicador de alarma () parpadeará y aparecerá el visor de selección del modo de alarma.

2 Seleccione el modo de alarma.

Pulse para seleccionar el modo de alarma y pulse **ALARM** para confirmarlo.

En el mando a distancia

Pulse para seleccionar el modo de alarma y pulse para confirmarlo.



1d (modo One Day Alarm):

Una alarma que suena solo una vez a la hora especificada.



7d (modo Weekly Alarm):

Una alarma con posibilidad de una hora distinta para cada día de la semana (se ajusta únicamente con "DTA CONTROLLER").

Si ha seleccionado el modo Weekly Alarm, con esto finaliza el ajuste de la alarma. El indicador de alarma () y el indicador Weekly Alarm (WEEKLY) se iluminarán.

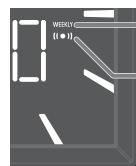

Indicador Weekly Alarm

Indicador de alarma

Nota

El modo Weekly Alarm no se puede seleccionar si el ajuste Weekly Alarm tiene desactivada la alarma para todos los días. Debe activar al menos un día para el ajuste Weekly Alarm.

USAR EL TEMPORIZADOR PARA DORMIR

Puede programar la hora hasta la que el sistema entra automáticamente en modo de reposo.

Panel superior

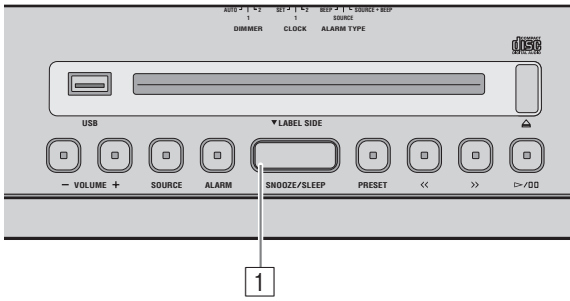

- 1 Pulse **SNOOZE/SLEEP** varias veces para programar el tiempo hasta que el sistema entra en modo de reposo.

Usted puede programar el temporizador para dormir en 30, 60, 90 ó 120 minutos. Al programar el tiempo, se muestra el indicador de temporización de apagado (zZ) en el visor del panel frontal.



Si pulsa **SNOOZE/SLEEP** mientras está activado el temporizador para dormir, el ajuste de este se cancelará.

CONTROL DEL TONO (SOLO MANDO A DISTANCIA)

Mando a distancia

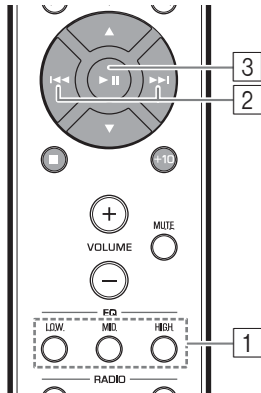

- 1 Pulse uno de los botones **EQ LOW/MID/HIGH** en el mando a distancia durante la reproducción.

Seleccione el tono que desee (LOW, MID, HIGH).

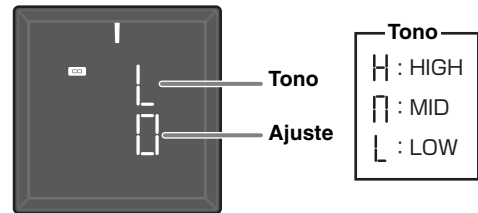

- 2 Pulse **◀◀/▶▶** para ajustar el tono.

Cada tono puede ajustarse de -5 a +5.

- 3 Pulse **▶ ||** para finalizar la configuración.

También puede pulsar el botón EQ que pulsó en el paso 1 para finalizar la configuración.

Para cambiar el tono de otra banda de frecuencias, vuelva al paso 1 y pulse el botón EQ para ajustar el tono deseado.

AJUSTE DEL BRILLO DE LA PANTALLA DEL PANEL FRONTAL

Panel posterior

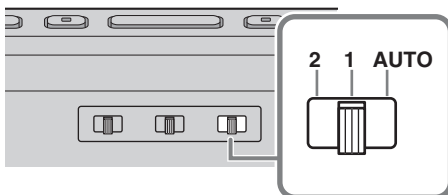

- 1 Ajuste el brillo con el conmutador **DIMMER** del panel posterior.

AUTO: ajusta el brillo automáticamente para adaptarse a las condiciones circundantes.

- 1: más brillo.
- 2: más oscuro.

Nota

Cuando está programado **AUTO**, el brillo del visor del panel frontal se ajusta automáticamente, con el sensor de iluminación (☀ P. 3). El sensor no debe estar cubierto.





SOLUCIÓN DE PROBLEMAS

Si tiene algún problema con la unidad, compruebe primero la siguiente lista. Si no puede solucionar su problema con las siguientes soluciones o si el problema no está en la lista, ponga el sistema en modo de reposo, desenchufe la unidad y, a continuación, consulte al concesionario o centro de servicio Yamaha autorizado más cercano.

General

Problema	Causa	Solución
La unidad no se puede encender.	El cable de alimentación no está bien conectado.	Enchufe de nuevo el cable de alimentación en la toma de corriente de la pared y en la unidad.
	Es posible que la unidad haya recibido una fuerte descarga eléctrica, como por ejemplo, de un rayo o excesiva electricidad estática.	Desconecte el cable de alimentación. Espere unos 30 segundos, vuelva a conectar el cable de alimentación y encienda el sistema.
Los altavoces no suenan.	Es posible que el volumen esté ajustado al mínimo.	Ajuste el nivel del volumen.
	Es posible que la fuente no sea la correcta.	Seleccione la fuente correcta.
	La función Reposo automático está activada.	Vuelva a encender el sistema.
El sonido se apaga de repente.	La función de descanso (☞ P. 21) podría estar activada.	Encienda el sistema y reproduzca la fuente de nuevo.
	La función Reposo automático está activada.	Vuelva a encender el sistema.
Suenan chasquidos, suena distorsionado o hay un sonido anormal.	El volumen de la fuente de entrada es excesivo o el volumen de esta unidad es excesivo (especialmente el Bajo).	Ajuste el volumen con VOLUME o ajuste el bajo con EQ (☞ P. 21).
La unidad no funciona correctamente.	Es posible que la unidad haya recibido una fuerte descarga eléctrica, como por ejemplo, de un rayo o excesiva electricidad estática, o es posible que se haya caído el suministro eléctrico.	Ponga el sistema en modo de reposo y desconecte el cable de alimentación. Espere unos 30 segundos, vuelva a conectar el cable de alimentación y encienda el sistema.
El sistema se enciende pero entra en modo de reposo inmediatamente.		
Un equipo de alta frecuencia o digital produce ruido.	Es posible que la unidad esté situada demasiado cerca del equipo de alta frecuencia o digital.	Aleje la unidad del equipo.
Se ha borrado el ajuste del reloj.	Se ha dejado la unidad más de una semana sin conexión al cable de alimentación del enchufe de pared.	Conecte el cable de alimentación a la toma de corriente de pared con firmeza y programe de nuevo el reloj (☞ P. 5).
La fuente seleccionada no se reproduce a la hora de la alarma.	No hay ningún CD ni dispositivo USB introducido.	Introduzca un CD o un dispositivo USB.
	El conmutador ALARM TYPE está ajustado en BEEP.	Ajuste ALARM TYPE en SOURCE + BEEP o SOURCE (☞ P. 18).
El reloj parpadea y la unidad no puede ser operada.	El conmutador CLOCK en el panel posterior está ajustado en SET, y esta unidad está en modo de ajuste del reloj.	Ajuste el conmutador CLOCK en CLOCK1 o CLOCK2 (☞ P. 5).
La función Reposo automático está inactiva.	La unidad puede haber recogido ruido ambiente.	Si la unidad se encuentra cerca de teléfonos móviles, dispositivos electrónicos, hornos microondas, luces fluorescentes, etc., aleje la unidad.
La iluminación del visor frontal se atenúa.	El visor frontal está ajustado en AUTO.	Ajuste el brillo del visor del panel frontal en una opción que no sea AUTO. O bien, no cubra el sensor de iluminación.

Reproducción de CD

Problema	Causa	Solución	
No se puede introducir el disco.	El sistema se encuentra en el modo de reposo Eco.	Pulse  para cancelar el modo de reposo Eco. (☞ P. 2).	
	Ya hay un disco introducido.	Pulse  para expulsar el disco.	
Algunas operaciones que se realizan con los botones no funcionan.	Es posible que el disco cargado en la unidad no sea compatible.	Utilice un disco compatible con la unidad (☞ P. 25).	
	La reproducción no empieza tras pulsar  /  (la reproducción se detiene inmediatamente).	Es posible que el disco cargado en la unidad no sea compatible.	Utilice un disco compatible con la unidad (☞ P. 25).
	Si la unidad se ha movido de un lugar frío a uno cálido, puede haberse formado condensación en las lentes de lectura de discos.	Espere una hora o dos hasta que la unidad se aclimate a la temperatura de la habitación y vuelva a intentarlo.	
El doble parpadeo del indicador del CD se repite tres veces, y el disco es expulsado.	Es posible que el disco cargado en la unidad no sea compatible.	Utilice un disco compatible con la unidad (☞ P. 25).	
	Es posible que el disco esté sucio.	Limpie el disco.	
	El disco no contiene archivos reproducibles.	Utilice un disco que contenga archivos reproducibles (☞ P. 25, 26).	
	El disco está introducido al revés.	Introduzca un disco con la cara de la etiqueta mirando hacia la parte frontal.	
Aparece "Err" en el visor del panel frontal tras introducir un disco.	Se ha producido un error en la unidad.	Expulse el disco pulsando  .	

Reproducción de un dispositivo USB

Problema	Causa	Solución
No se reproduce un archivo MP3/WMA del dispositivo USB.	La unidad no reconoce el dispositivo USB.	Ponga el sistema en modo de reposo y desconecte el dispositivo USB. Seguidamente, encienda el sistema y vuelva a conectar el dispositivo USB.
		Conecte un adaptador de CA si se incluye con el dispositivo.
		Si no logra resolver el problema con estas soluciones, la unidad no puede reproducir el dispositivo USB.
El doble parpadeo del indicador USB se repite tres veces tras conectar el dispositivo USB.	El dispositivo USB conectado a la unidad no es compatible.	Ponga el sistema en modo de reposo y vuelva a conectar el dispositivo USB a la unidad. Si no logra resolver el problema con esta solución, la unidad no puede reproducir el dispositivo USB.
	El dispositivo USB no contiene archivos reproducibles.	Utilice un dispositivo USB que contenga archivos reproducibles (☞ P. 25, 26).
Aparece “Err” en el visor del panel frontal tras conectar un dispositivo USB.	El dispositivo USB conectado a la unidad no es compatible.	Ponga el sistema en modo de reposo y vuelva a conectar el dispositivo USB a la unidad. Si no logra resolver el problema con esta solución, la unidad no puede reproducir el dispositivo USB.
	Se ha detectado una sobretensión.	

Bluetooth

Problema	Causa	Solución
No se puede vincular esta unidad con el dispositivo de conexión.	La unidad ya está conectada a otro dispositivo.	Desconecte el dispositivo <i>Bluetooth</i> ya conectado.
	El dispositivo de conexión no es compatible con el perfil A2DP.	Solo puede vincular dispositivos compatibles con el perfil A2DP.
	Un adaptador <i>Bluetooth</i> , etc., que quiere vincular con esta unidad tiene una contraseña que no es “0000”.	Utilice un adaptador <i>Bluetooth</i> , etc., cuya contraseña sea “0000”.
	Esta unidad y el dispositivo de conexión están demasiado alejados.	Acerque el dispositivo de conexión a esta unidad.
	Hay un dispositivo cerca (horno microondas, LAN inalámbrica, etc.) que emite señales en la banda de frecuencia de 2,4 GHz.	Aleje esta unidad del dispositivo que está emitiendo señales de frecuencia de radio.
No se puede establecer una conexión <i>Bluetooth</i> .	Esta unidad no está registrada en la lista de conexiones <i>Bluetooth</i> del dispositivo de conexión.	Vuelva a realizar el proceso de vinculación (☞ P. 10).
	Ya hay otro dispositivo <i>Bluetooth</i> conectado.	Finalice la conexión <i>Bluetooth</i> actual.
	La función <i>Bluetooth</i> del dispositivo está apagada.	Active la función <i>Bluetooth</i> del dispositivo.
	Se ha eliminado la información de vinculación.	Vuelva a realizar la vinculación (☞ P. 10). Esta unidad puede vincularse hasta con ocho otros dispositivos. Cuando el proceso de vinculación se realiza correctamente con un noveno dispositivo, se borran los datos de vinculación del dispositivo que se haya conectado hace más tiempo a la unidad. En iPhone, iPad o iPod touch, elimine el historial de vinculación con esta unidad y vuelva a realizar la vinculación.
No se emite ningún sonido o se interrumpe durante la reproducción.	La conexión <i>Bluetooth</i> de esta unidad con el dispositivo de conexión está desconectada.	Vuelva a realizar el proceso de conexión <i>Bluetooth</i> (☞ P. 12).
	Esta unidad y el dispositivo de conexión están demasiado alejados.	Acerque el dispositivo de conexión a esta unidad.
	Hay un dispositivo cerca (horno microondas, LAN inalámbrica, etc.) que emite señales en la banda de frecuencia de 2,4 GHz.	Aleje esta unidad del dispositivo que está emitiendo señales de frecuencia de radio.
	La función <i>Bluetooth</i> del dispositivo de conexión está desactivada.	Desactive la función <i>Bluetooth</i> del dispositivo de conexión.
	El dispositivo de conexión no está ajustado para enviar señales de audio <i>Bluetooth</i> a esta unidad.	Verifique que la función <i>Bluetooth</i> del dispositivo de conexión está ajustada correctamente.
	Los ajustes de vinculación del dispositivo de conexión no están configurados en esta unidad.	Configure los ajustes de vinculación del dispositivo de conexión en esta unidad.
	El volumen del dispositivo de conexión es demasiado bajo.	Suba el nivel de volumen.

Recepción DAB (solo ISX-803D)

Problema	Causa	Solución
No es posible sintonizar ninguna emisora DAB.	No se ha podido llevar a cabo el barrido inicial.	Lleve a cabo el proceso de barrido inicial (☞ P. 13).
	No hay cobertura DAB en su zona.	Póngase en contacto con su distribuidor o vaya a WorldDMB Online en "http://www.worlddab.org" para obtener información sobre la cobertura DAB en su zona.
	Las señales DAB son muy débiles.	Cambie la altura, dirección o ubicación de la antena.
El proceso de barrido inicial no se ha realizado correctamente y el mensaje "Not found" aparece en la pantalla de información DAB.	No hay cobertura DAB en su zona.	
La recepción de emisoras DAB es mala.	Las señales DAB son muy débiles.	Cambie la altura, dirección o ubicación de la antena.
	Hay interferencia y ruidos (por ejemplo, siseo, crujidos o fluctuaciones).	
La información de emisoras DAB no se visualiza o es imprecisa.	Las señales DAB son muy débiles.	Cambie la altura, dirección o ubicación de la antena.
	La emisora DAB puede estar fuera de servicio temporalmente o el difusor de la emisora DAB no facilita información sobre la emisora DAB.	

Recepción de la radio FM

Problema	Causa	Solución
Hay demasiado ruido.	Es posible que la antena esté conectada de forma incorrecta.	Compruebe que la antena está conectada correctamente (☞ P. 3) o utilice una antena para exterior disponible en tiendas.
Hay demasiado ruido durante la emisión estéreo.	Es posible que la emisora de radio que ha seleccionado se encuentre alejada de su zona, o que la recepción de ondas de radio sea muy débil en su zona.	Intente sintonizar la emisora manualmente para mejorar la calidad de la señal (☞ P. 15) o utilice una antena para exterior disponible en tiendas.
Incluso con una antena exterior, es posible que la recepción de ondas de radio sea débil. (El sonido está distorsionado).	Pueden haberse producido reflejos multirruta u otras interferencias de radio.	Cambie la altura, dirección o ubicación de la antena.

Mando a distancia

Problema	Causa	Solución
El mando a distancia no funciona bien.	Es posible que el mando a distancia se esté utilizando fuera de su radio de funcionamiento.	Para obtener información acerca del radio de funcionamiento del mando a distancia, consulte "Uso del mando a distancia" (☞ P. 1).
	El receptor de señal del mando a distancia de la unidad (☞ P. 3) puede estar expuesto a iluminación o luz solar directa (lámparas fluorescentes invertidas).	Cambie la iluminación o la orientación de la unidad.
	Es posible que la pila esté agotada.	Cambie las pilas por otras dos nuevas.
	Hay obstáculos entre el receptor de señales del mando a distancia de la unidad y el mando a distancia.	Elimine los obstáculos.

NOTAS SOBRE LOS DISCOS Y LOS DISPOSITIVOS USB

Información del disco compacto

Esta unidad está diseñada para CD, CD-R* y CD-RW* de audio con los siguientes logotipos.



* CD-R/RW formato ISO 9660

Esta unidad puede reproducir discos que lleven cualquiera de las marcas de logotipos anteriores. La marca del logotipo del disco se imprime en el disco y en la carátula.

Notas

- No cargue ningún otro tipo de disco en esta unidad. Podría dañarla.
- CD-R/RW no puede reproducirse hasta que no finalice.
- Algunos discos no se pueden reproducir debido a las características del disco o a las condiciones de grabación.
- No utilice discos con formas extrañas, como por ejemplo, en forma de corazón.
- No utilice discos que tengan la superficie muy rayada.
- No inserte un disco agrietado, combado o con pegamento.
- No utilice discos de 8 cm.

Manejo de un disco

- No toque la superficie del disco. Manipule el disco por el borde (y el agujero central).
- No utilice un lápiz ni un rotulador para escribir en el disco.
- No coloque cinta, adhesivo, pegamento, etc. en el disco.
- No utilice una cubierta protectora para evitar rayones.
- No inserte más de un disco en la ranura al mismo tiempo. Podría producir daños tanto en la unidad como en los discos.
- No inserte objetos extraños en la ranura del disco.
- No exponga el disco a la luz solar directa, altas temperaturas, humedad o gran cantidad de polvo.

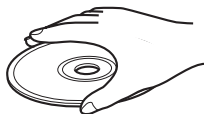

Precaución

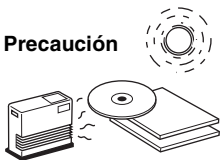

- Si un disco se ensucia, límpielo con un paño limpio y seco desde el centro hasta el borde. No utilice ni limpiadores para discos ni disolventes.
- Para evitar un funcionamiento incorrecto, no utilice un limpiador de lentes disponible en el mercado.

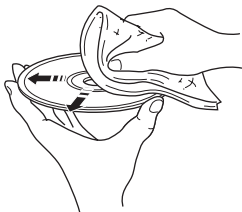

Información sobre los dispositivos USB

Esta unidad es compatible con dispositivos de almacenamiento masivos USB (por ejemplo, memorias flash o reproductores de audio portátiles) que utilizan el formato FAT16 o FAT32.

Notas

- Es posible que algunos dispositivos no funcionen correctamente aunque cumplan los requisitos.
- No conecte dispositivos que no sean dispositivos USB de almacenamiento masivos (tales como cargadores USB o concentradores USB), PC, lectores de tarjetas, una unidad de disco duro externa, etc.
- Yamaha no se responsabilizará de los daños causados o las pérdidas de datos en el dispositivo USB que tengan lugar cuando el dispositivo esté conectado a esta unidad.
- No se garantiza el sonido ni el suministro eléctrico en todos los tipos de dispositivos USB.
- No es posible utilizar dispositivos USB con cifrado.

Acerca de los archivos MP3 o WMA

Notas

- La unidad puede reproducir:

Archivo	Velocidad de bits (kbps)	Frecuencia de muestreo (kHz)
MP3	8 - 320**	16 - 48
WMA	16 - 320**	22,05 - 48

** Se admiten tanto las velocidades de bits constantes como variables.

- A continuación, indicamos el número máximo de archivos y carpetas que puede reproducirse en la unidad.

	CD de datos	USB
Número máximo de archivos	512	9999
Número máximo de carpetas	255	128
Número máximo de archivos por carpeta	511	255

- Los archivos protegidos por copyright no pueden reproducirse.

ESPECIFICACIONES

◆ REPRODUCTOR

CD

- Multimedia CD, CD-R/RW
- Formato de audio Audio CD, MP3, WMA

Láser

- Tipo Láser semiconductor GaAs/GaAlAs
- Longitud de onda 790 nm
- Potencia de salida 7 mW

USB

- Formato de audio MP3, WMA

AUX

- Conector de entrada Miniconector ESTÉREO de 3,5 mm

◆ Bluetooth

- Versión de *Bluetooth* Ver. 2.1 +EDR
- Protocolo admitido A2DP
- Códecs admitidos SBC, AAC, aptX®
- Salida inalámbrica *Bluetooth* Clase 2
- Distancia máxima de comunicación 10 m (sin obstrucciones)

◆ NFC (Near Field Communication)

- Modelo admitido Dispositivo Android habilitado con NFC. Ver. 4.1 o posterior
- * Algunos modelos podrían no funcionar o necesitar una distancia distinta para poder conectarse.

◆ TUNER

- Margen de sintonía
FM De 87,50 a 108,00 MHz
DAB/DAB+ (solo ISX-803D) De 174 a 240 MHz (Banda III)

◆ GENERALIDADES

- Alimentación 100 a 240 V CA, 50/60 Hz
- Consumo de energía eléctrica 11 W
- Consumo en modo de reposo (visualización de reloj encendida, preparado para *Bluetooth*) 2,5 W
- Consumo en modo de reposo Eco (visualización de reloj apagada) 0,4 W
- Dimensiones

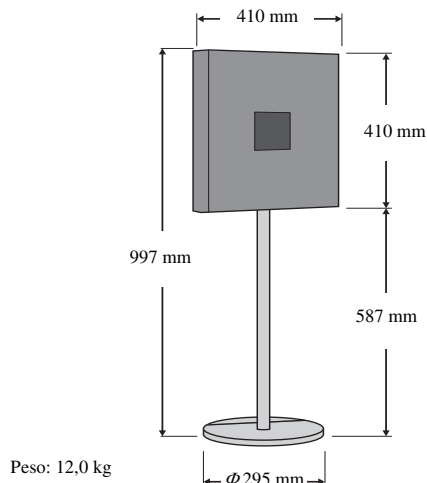

Las especificaciones están sujetas a cambio sin previo aviso.

iPad, iPhone y iPod touch son marcas comerciales de Apple Inc. registradas en Estados Unidos y en otros países.

Android y Google Play son marcas comerciales de Google, Inc.



© 2013 CSR plc y las empresas de su grupo.

La marca aptX® y el logotipo de aptX son marcas comerciales de CSR plc o una de las empresas de su grupo y pueden estar registrados en una o varias jurisdicciones.



(Para el modelo ISX-803D)

Esta unidad se puede sintonizar con DAB/DAB+.

Bluetooth

- *Bluetooth* es una tecnología para la comunicación inalámbrica entre dispositivos situados en un área de unos 10 metros que emplean la banda de frecuencia de 2,4 GHz, una banda que puede usarse sin licencia.
- *Bluetooth* es una marca comercial registrada de *Bluetooth SIG* y Yamaha la usa según un acuerdo de licencia.

Gestión de las comunicaciones Bluetooth

- La banda de 2,4 GHz usada por dispositivos compatibles con *Bluetooth* es una banda de radio compartida por muchos equipos diferentes. Aunque los dispositivos compatibles con *Bluetooth* usan una tecnología que minimiza la influencia de otros componentes que usan la misma banda de radio, tal influencia puede reducir la velocidad o la distancia de comunicación y, en algunos casos, puede incluso interrumpir las comunicaciones.
- La velocidad de transferencia de las señales y la distancia a la que se puede realizar la comunicación cambia según la distancia entre los dispositivos de comunicación, la presencia de obstáculos, las condiciones de las ondas de radio y el tipo del equipo.
- Yamaha no garantiza todas las conexiones inalámbricas entre esta unidad y dispositivos compatibles con la función *Bluetooth*.

SEGURIDAD CONTRA LA RADIACIÓN LÁSER

Esta unidad utiliza rayos láser. Debido a la posibilidad de que se produzcan daños en los ojos, la extracción de la cubierta de la unidad o las reparaciones solamente deberán ser realizadas por un técnico cualificado.

PELIGRO

Esta unidad emite radiación láser visible cuando se abre. Evite la exposición directa a los rayos láser. Cuando se conecte esta unidad a una toma de corriente, no acerque sus ojos a la abertura de la bandeja del disco ni a otras aberturas para mirar al interior.

El componente láser de este producto es capaz de emitir radiación que sobrepasa el límite establecido para la clase 1.

Información para usuarios sobre recolección y disposición de equipamiento viejo y baterías usadas



Estos símbolos en los productos, embalaje, y/o documentación que se acompañe significan que los productos electrónicos y eléctricos usados y las baterías usadas no deben ser mezclados con desechos domésticos corrientes.



Para el tratamiento, recuperación y reciclado apropiado de los productos viejos y las baterías usadas, por favor llévelos a puntos de recolección aplicables, de acuerdo a su legislación nacional y las directivas 2002/96/EC y 2006/66/EC.



Al disponer de estos productos y baterías correctamente, ayudará a ahorrar recursos valiosos y a prevenir cualquier potencial efecto negativo sobre la salud humana y el medio ambiente, el cual podría surgir de un inapropiado manejo de los desechos.



Pb

Para más información sobre recolección y reciclado de productos viejos y baterías, por favor contacte a su municipio local, su servicio de gestión de residuos o el punto de venta en el cual usted adquirió los artículos.

[Información sobre la disposición en otros países fuera de la Unión Europea]

Estos símbolos sólo son válidos en la Unión Europea. Si desea deshacerse de estos artículos, por favor contacte a sus autoridades locales y pregunte por el método correcto de disposición.

Nota sobre el símbolo de la batería (ejemplos de dos símbolos de la parte inferior):

Este símbolo podría ser utilizado en combinación con un símbolo químico. En este caso el mismo obedece a un requerimiento dispuesto por la Directiva para el elemento químico involucrado.

Si se producen manchas de color o ruido cuando se utiliza cerca de un televisor, aleje esta unidad del televisor cuando la utilice.

No utilice esta unidad a menos de 22 cm de personas que tengan implantado un marcapasos o un desfibrilador.

Las ondas de radio pueden afectar a los dispositivos médicos electrónicos.
No utilice esta unidad cerca de dispositivos médicos o en el interior de instalaciones médicas.

El usuario no deberá invertir la ingeniería, alterar, traducir ni descompilar el software utilizado en esta unidad, ya sea en parte o totalmente. Los usuarios corporativos, los empleados de la propia corporación, así como sus socios comerciales deberán cumplir las prohibiciones contractuales estipuladas en esta cláusula. Si las estipulaciones de esta cláusula y de este contrato no se pueden cumplir, el usuario deberá suspender inmediatamente la utilización del software.

Nosotros, Yamaha Music Europe GmbH, declaramos por la presente que esta unidad cumple con los requisitos esenciales y otras disposiciones pertinentes de la Directiva 1999/5/CE.
Yamaha Music Europe GmbH
Siemensstr. 22-34 25462 Rellingen, Germany
Tel: +49-4101-303-0



LET OP: LEES HET VOLGENDE VOOR U DIT TOESTEL IN GEBRUIK NEEMT.

- 1 Om er zeker van te kunnen zijn dat u de optimale prestaties uit uw toestel haalt, dient u deze handleiding zorgvuldig door te lezen. Bewaar de handleiding op een veilige plek zodat u er later nog eens iets in kunt opzoeken.
- 2 Installeer dit toestel op een goed geventileerde, koele, droge en schone plek — uit de buurt van direct zonlicht, warmtebronnen, trillingen, stof, vocht, en/of kou. Zorg, ten behoeve van voldoende ventilatie, minimaal voor de volgende vrije ruimte.
Boven: 15 cm
Achter: 2,5 cm
Zijkanten: 10 cm
- 3 Plaats dit toestel uit de buurt van andere elektrische apparatuur, motoren of transformatoren om storend gebrom te voorkomen.
- 4 Stel dit toestel niet bloot aan plotselinge temperatuurswisselingen van koud naar warm en plaats het toestel niet in een omgeving met een hoge vochtigheidsgraad (bijv. in een ruimte met een luchtbevochtiger) om te voorkomen dat zich binnenin het toestel condens vormt, wat zou kunnen leiden tot elektrische schokken, brand, schade aan dit toestel en/of persoonlijk letsel.
- 5 Vermijd plekken waar andere voorwerpen op het toestel kunnen vallen, of waar het toestel blootstaat aan druppelende of spattende vloeistoffen. Plaats de volgende dingen niet bovenop dit toestel:
 - Andere componenten, daar deze schade kunnen veroorzaken en/of de afwerking van dit toestel kunnen doen verkleuren.
 - Brandende voorwerpen (bijv. kaarsen), daar deze brand, schade aan dit toestel en/of persoonlijk letsel kunnen veroorzaken.
 - Voorwerpen met vloeistoffen, daar deze elektrische schokken voor de gebruiker en/of schade aan dit toestel kunnen veroorzaken wanneer de vloeistof daaruit in het toestel terecht komt.
- 6 Dek het toestel niet af met een krant, tafellaken, gordijn enz. zodat de koeling niet belemmerd wordt. Als de temperatuur binnenin het toestel te hoog wordt, kan dit leiden tot brand, schade aan het toestel en/of persoonlijk letsel.
- 7 Steek de stekker van dit toestel pas in het stopcontact als alle aansluitingen gemaakt zijn.
- 8 Gebruik het toestel niet wanneer het ondersteboven is geplaatst. Het kan hierdoor oververhit raken, wat kan leiden tot schade.
- 9 Gebruik geen overdreven kracht op de schakelaars, knoppen en/of snoeren.
- 10 Wanneer u de stekker uit het stopcontact haalt, moet u aan de stekker zelf trekken, niet aan het snoer.
- 11 Maak dit toestel niet schoon met chemische oplosmiddelen; dit kan de afwerking beschadigen. Gebruik alleen een schone, droge doek.
- 12 Gebruik alleen het op dit toestel aangegeven voltage. Gebruik van dit toestel bij een hoger voltage dan aangegeven is gevaarlijk en kan leiden tot brand, schade aan het toestel en/of persoonlijk letsel. Yamaha aanvaardt geen aansprakelijkheid voor enige schade veroorzaakt door gebruik van dit toestel met een ander voltage dan aangegeven staat.
- 13 Om schade door blikseminslag te voorkomen, dient u de stekker uit het stopcontact te halen wanneer het onweert.
- 14 Probeer niet zelf wijzigingen in dit toestel aan te brengen of het te repareren. Neem contact op met erkend Yamaha servicepersoneel wanneer u vermoedt dat het toestel reparatie behoeft. Probeer in geen geval de behuizing open te maken.
- 15 Wanneer u dit toestel voor langere tijd niet zult gebruiken (bijv. vakantie), dient u de stekker uit het stopcontact te halen.
- 16 Lees het hoofdstuk “PROBLEMEN OPLOSSEN” over veel voorkomende vergissingen bij de bediening voor u de conclusie trekt dat het toestel een storing of defect vertoont.
- 17 Voor u dit toestel verplaatst, dient u op  te drukken om dit toestel uit te schakelen en de stekker uit het stopcontact te halen.
- 18 Er zal zich condens vormen wanneer de omgevingstemperatuur plotseling verandert. Haal de stekker uit het stopcontact en laat het toestel met rust.
- 19 Wanneer het toestel langere tijd achter elkaar gebruikt wordt, kan het warm worden. Schakel het toestel uit en laat het afkoelen.
- 20 Installeer dit toestel in de buurt van een stopcontact op een plek waar u de stekker gemakkelijk kunt bereiken.
- 21 De batterijen mogen niet worden blootgesteld aan hitte, zoals door direct zonlicht, vuur of iets dergelijks.
 - Bewaar de batterijen op een locatie buiten bereik van kinderen. Batterijen kunnen gevaarlijk zijn als een kind deze in zijn of haar mond zou stoppen.
 - Als de batterijen oud worden, zal het werkingsbereik van de afstandsbediening gevoelig dalen. Als dit het geval is, vervangt u de batterijen zo snel mogelijk door twee nieuwe batterijen.
 - Gebruik geen oude en nieuwe batterijen door elkaar.
 - Gebruik geen verschillende soorten batterijen (zoals alkaline- en mangaanbatterijen) door elkaar. Lees de verpakking zorgvuldig; deze verschillende soorten batterijen kunnen namelijk dezelfde vorm en kleur hebben.
 - Lege batterijen kunnen lekken. Als de batterijen lekken, moet u deze onmiddellijk weggooien. Zorg ervoor dat u de gelekte vloeistof niet aanraakt en dat deze niet in contact komt met kledij enz. Reinig het batterijvak zorgvuldig voor u nieuwe batterijen plaatst.
 - Als u van plan bent om de eenheid gedurende een lange tijdsperiode niet te gebruiken, dient u de batterijen uit de eenheid te verwijderen. Anders verslijten de batterijen wat mogelijk tot een lekkage van batterijvloeistof leidt en de eenheid kan beschadigen.
 - Gooi batterijen niet bij het huishoudelijke afval. Verwijder deze correct in overeenstemming met de plaatselijke regelgeving.

De stroomvoorziening van dit toestel is niet afgesloten zolang de stekker in het stopcontact zit, ook al is het toestel zelf uitgeschakeld met . In deze toestand is het toestel ontworpen een zeer kleine hoeveelheid stroom te verbruiken.

WAARSCHUWING

OM DE RISICO'S VOOR BRAND OF ELEKTRISCHE SCHOKKEN TE VERMINDEREN, MAG U DIT TOESTEL IN GEEN GEVAL BLOOTSTELLEN AAN VOCHT OF REGEN.

LET OP

Ontploffingsgevaar indien de batterij niet op de juiste manier vervangen wordt. Vervang uitsluitend door een batterij van hetzelfde of een vergelijkbaar type.

De kans bestaat dat wanneer dit apparaat te dicht bij een tv met beeldbuis (Braun-buis) geplaatst wordt, de kwaliteit van de kleuren nadelig beïnvloed zal worden. In dat geval zet u dit apparaat op wat grotere afstand van het tv-toestel.

INHOUD

DE ONDERDELEN EN DE FUNCTIES ERVAN.....	2	LUISTEREN NAAR EXTERNE BRONNEN.....	16
DE KLOK AFSTELLEN.....	5	DE WEKKERFUNCTIE GEBRUIKEN.....	17
"DTA CONTROLLER" INSTALLEREN.....	6	DE SLUIMERTIME GEBRUIKEN.....	21
LUISTEREN NAAR EEN CD EN USB-APPARATEN.....	7	TOONREGELING (ALLEEN AFSTANDSBEDIENING).....	21
LUISTEREN NAAR MUZIEK VANAF UW Bluetooth-APPARAAT.....	10	DE HELDERHEID VAN HET VOORPANEELSCHERM REGELEN.....	21
LUISTEREN NAAR DAB-ZENDERS (ISX-803D).....	13	PROBLEEMEN OPLOSSEN.....	22
NAAR FM-ZENDERS LUISTEREN.....	15	OPMERKINGEN OVER SCHIJVEN EN USB-APPARATEN.....	25
		SPECIFICATIES.....	26

Kenmerken

- Speel muziek op externe apparaten zoals audio/data-cd's en USB-apparaten (USB-flashdrives) en stem af op de DAB- (alleen ISX-803D)/FM-radio.
- Dankzij de Bluetooth-technologie kunt u genieten van een duidelijk geluid zonder bedrade verbindingen. Koppelen via aanraking dankzij NFC-technologie.
- Gebruik uw favoriete muziek of stel pieptonen in als wekker. De muziek die u selecteert, wordt zodra de wekker afgaat, op het volume van uw keuze afgespeeld zodat u de dag zo goed mogelijk start (IntelliAlarm-functie) (☞ P. 17).
- Sla/roep gemakkelijk tot vijf van uw favoriete DAB- (alleen ISX-803D)/FM-zenders op.
- De 3-band equalizer (bas, midden, treble) kan zo worden ingesteld dat de muziek precies zoals u wilt, klinkt.
- Er kunnen twee types klokken (met uurwijzers) worden getoond, die bij het ontwerp van de eenheid passen.

◆ Over deze handleiding

- De illustraties van de in deze handleiding gebruikte hoofdeenheid zijn die van de ISX-803D, tenzij anders vermeld.
- De DAB/DAB+ afstemfunctie is alleen beschikbaar op de ISX-803D.
- Als de knoppen van de eenheid en van de afstandsbediening kunnen worden gebruikt om een functie te activeren, beschrijft de handleiding de stappen waarbij de knoppen op de eenheid worden gebruikt.
- **Opmerking** geeft voorzorgsmaatregelen voor gebruik van het toestel en zijn functionele beperkingen aan.
- ☼ geeft bijkomende uitleg voor beter gebruik aan.

Meegeleverde accessoires

stroomkabel



Afstandsbediening



Batterijen x 2 (AA, R6, UM-3)



FM-antenne (voor ISX-803)



DAB/FM-antenne (voor ISX-803D)



USB-kapje



Opmerking

Houd het USB-kapje buiten het bereik van kinderen, zodat het niet per ongeluk wordt ingeslikt.

Gebruiksaanwijzing (deze handleiding)



Montagehandleiding



Beugel
Paal
Basis
Ondersteuning
Kabelklem
Schroefset

Opmerking

Gebruik deze items om de stand te monteren. Lees de afzonderlijke montagehandleiding voor informatie over hoe de stand te monteren.

Hoe de afstandsbediening gebruiken

Plaats in de afstandsbediening de batterijen in de juiste richting (+ en -).

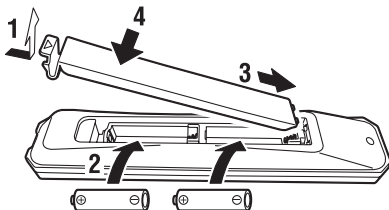

Richt de afstandsbediening op de signaalontvanger van de afstandsbediening (op voorpaneel) en gebruik deze in het hieronder aangetoonde bereik.

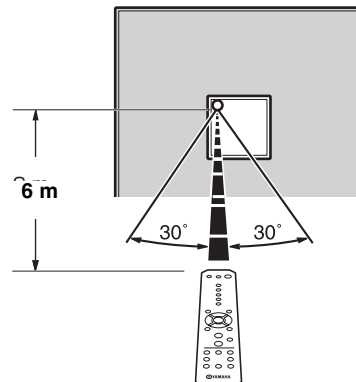

DE ONDERDELEN EN DE FUNCTIES ERVAN

Bovenpaneel

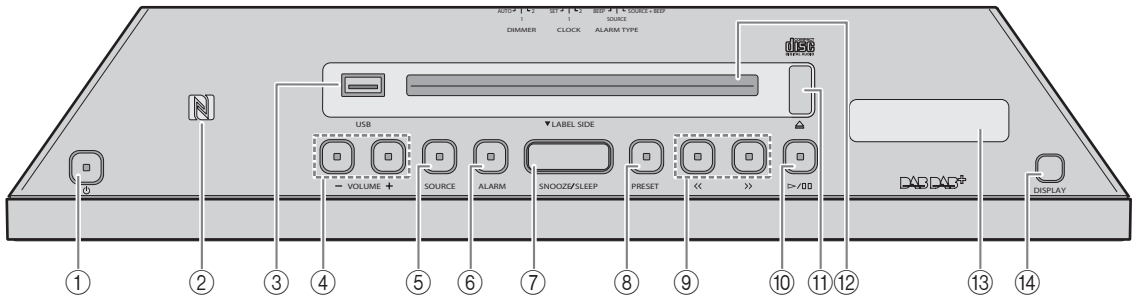

① (Netvoeding)

Druk hierop om het systeem in te schakelen of naar stand-bymodus over te gaan. De tijd wordt ook op het voorpaneel weergegeven, zelfs als het systeem zich in stand-bymodus bevindt.



- Houd op de bovenkant van de eenheid gedurende meer dan 3 seconden ingedrukt om het systeem in Eco Stand-bymodus te zetten. In deze modus wordt op het voorpaneel geen informatie weergegeven. Dit kan het energieverbruik verminderen. Druk opnieuw op om de Eco Standby-modus te annuleren.
- De alarmfunctie is altijd beschikbaar, zelfs in stand-by- of Eco Standby-modus.

② NFC-teken

Eenvoudige koppeling met NFC-technologie is mogelijk.

③ USB-poort

Sluit een USB-apparaat aan (zie P. 9).

④ VOLUME -/+

Pas het volumeniveau aan.

⑤ SOURCE

Schakel de af te spelen bron in.

⑥ ALARM

Schakel de wekker in/uit en zorg dat diverse wekkerinstellingen kunnen worden afgesteld (zie P. 18, 19).

⑦ SNOOZE/SLEEP

Stel de sluimertimer in of schakel de wekker naar de uitstelmodus (zie P. 19, 21).

⑧ PRESET

Sla/roep radiozenders op of schakel de afspeelmap in (als u muziek van gegevens-cd's of USB-apparaat afspeelt).

⑨

Sla het afspelen van een nummer/bestand over of stem de radio af.

Door de knop ingedrukt te houden terwijl een nummer/bestand wordt afgespeeld, wordt het nummer/bestand achteruit/vooruit afgezocht.

⑩

Speel het nummer af of pauzeer het afgespeelde nummer.

⑪

Werp de cd uit (zie P. 7, 8).

⑫ Schijfsleuf

Plaats een cd (zie P. 7, 8).

⑬ DAB-informatiescherm (alleen ISX-803D)

DAB-informatie weergeven (zie P. 13).

⑭ DISPLAY (alleen ISX-803D)

Schakel naar het DAB-informatiescherm (zie P. 14).

◆ Automatische stand-by

- Met de functie Automatische stand-by gedraagt de eenheid zich zoals hieronder beschreven wanneer het systeem ingeschakeld is (standaardinstelling):
 - Deze eenheid schakelt naar de stand-bymodus wanneer de weergave van CD/USB gepauzeerd is, wanneer er geen signaal wordt ontvangen van de tuner of een aangesloten apparaat, of wanneer de weergave verdergaat op een laag volume gedurende een bepaalde tijdsperiode (ongeveer 20 minuten).
 - Deze eenheid schakelt naar stand-bymodus wanneer er gedurende meer dan 8 uur geen handeling wordt uitgevoerd.
- Automatische stand-by activeren/deactiveren

1 Steek de stekker van dit toestel in het stopcontact terwijl u ingedrukt houdt.

2 Houd ingedrukt.

De Automatische stand-bystatus wijzigt en de volgende indicatoren knipperen:

- Wanneer u Automatische stand-by activeert: en de knoppen , **ALARM** en **PRESET** op het bovenpaneel gedurende 3 seconden knipperen.
- Wanneer u Automatische stand-by deactiveert: Alleen op het voorpaneel knippert gedurende 3 seconden.

Display op het voorpaneel

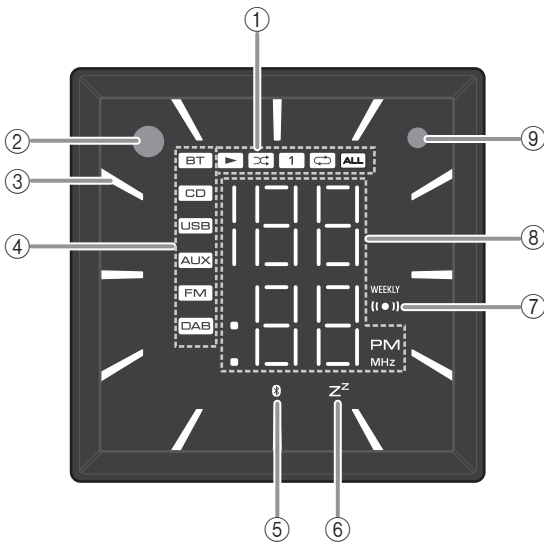

- ① **Indicator voor afspelen/willekeurig afspelen/herhalen**
Geeft de afspelmodus weer (☞ P. 7, 9).
- ② **Signaalontvanger afstandsbediening**
- ③ **Klokindicator**
Toont de uurwijzer van de klok (☞ P. 5).
- ④ **Bronindicator**
Toont de geselecteerde bron. (De DAB-indicator wordt alleen weergegeven op de ISX-803D.)
- ⑤ **Bluetooth-indicator**
Schakel deze in als de eenheid een verbinding maakt via *Bluetooth* (☞ P. 10, 12).
- ⑥ **Sluimerindicator**
Brandt als de sluimertimer is ingesteld (☞ P. 21).
- ⑦ **Wekkerindicator**
Brandt als de wekker is ingesteld (☞ P. 17).
De Weekly Alarm-indicator (WEEKLY) schakelt ook in als Weekly Alarm werd ingesteld.
- ⑧ **Meervoudig functionele indicator**
Geeft diverse informatie, inclusief de tijd op de klok, het nummer van het afgespeelde liedje of de FM-zender.
- ⑨ **Verlichtingssensor**
Detecteert omgevende verlichting. Bedek deze sensor niet.

Achterpaneel

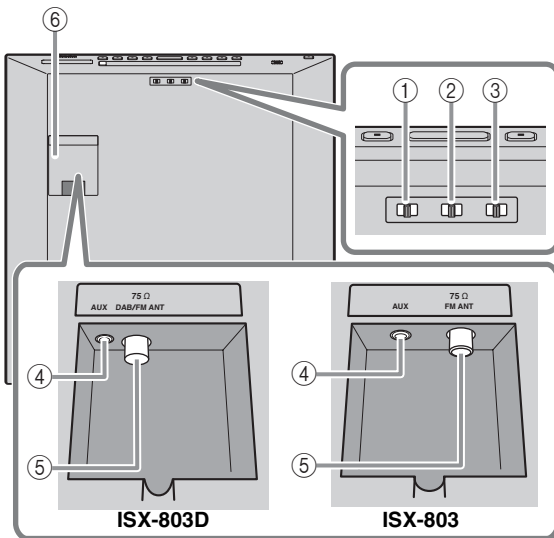

- ① **ALARM TYPE**
Wisselt het alarmtype (☞ P. 18).
- ② **CLOCK**
Wisselt het type klokweergave of maakt het instellen van de tijd mogelijk (☞ P. 5).

- ③ **DIMMER**
Stelt de helderheid van de display op het voorpaneel af (☞ P. 21).
- ④ **AUX**
Sluit een extern apparaat aan.
- ⑤ **DAB/FM-antenneaansluiting (ISX-803D)/
FM-antenneaansluiting (ISX-803)**
Sluit de meegeleverde DAB/FM-antenne of een buitenantenne aan.

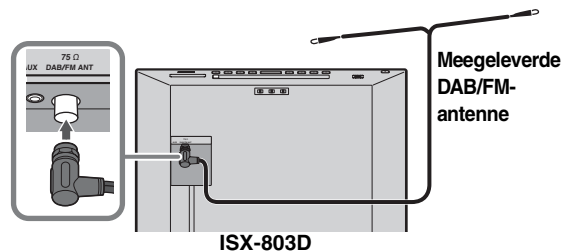

Opmerkingen

- De antenne moet volledig uitgestrekt zijn. Verander de hoogte, richting of plaats van de antenne bij slechte radio-ontvangst.
- Indien u een in de handel verkrijgbare buitenantenne gebruikt in plaats van de meegeleverde DAB/FM-antenne, dan kan de ontvangst beter zijn.

- ⑥ **Aansluitingslid**
Verwijder het aansluitingslid voordat u externe apparatuur op AUX aansluit, en/of de DAB/FM-antenne op de antenneaansluiting aansluit.

Als u de buitenantennekabel en/of externe apparaatkabel via de paal van de stand leidt, dient u de afzonderlijke montagehandleiding te lezen.

Afstandsbediening

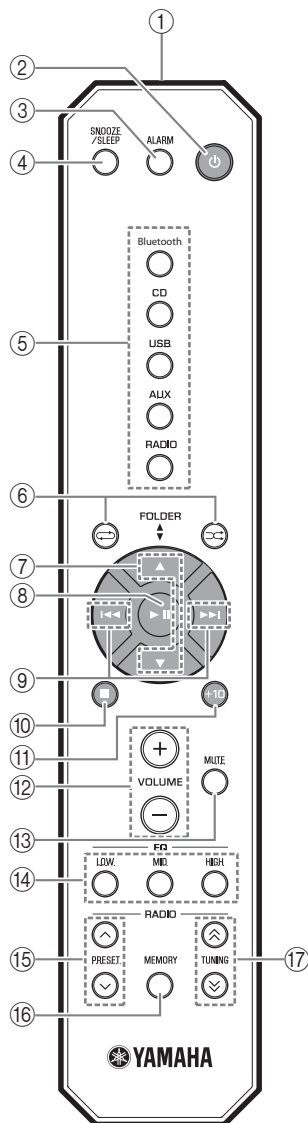

① Signaalzender afstandsbediening

② (Netvoeding)

Druk hierop om het systeem in te schakelen of naar stand-bymodus over te gaan.

③ **ALARM**

Schakelt de wekker in/uit.

④ **SNOOZE/SLEEP**

Stel de sluimertimer in of schakel de wekker naar de uitstelmodus (☞ P. 19, 21).

⑤ **Brontoetsen**

Schakel de af te spelen bron in.

⑥ (Herhalen)/ (willekeurig afspelen)

Speel muziek op een audio/gegevens-cd of USB-apparaat af met herhalen/willekeurig afspelen (☞ P. 7, 9).

⑦ /

Wissel de afspeelmap terwijl u muziek op gegevens-cd's of USB-apparatuur afspeelt.

⑧

Afspelen/pauzeren.
Pas de instelling toe.

⑨

Sla het afspelen van het nummer/bestand over.
Door de knop ingedrukt te houden terwijl een nummer/bestand wordt afgespeeld, wordt het nummer/bestand achteruit/voortuit afgezocht.

⑩

Het afspelen stoppen.

⑪ **+10**

Slaat 10 nummers/bestanden over.

⑫ **VOLUME +/-**

Pas het volumeniveau aan.

⑬ **MUTE**

Geluid dempen/hervatten.

⑭ **EQ LOW/MID/HIGH**

Pas de geluidskwaliteit via bas, midden, treble aan (☞ P. 21).

⑮ **PRESET** /

Selecteer een vastgelegde radiozender.

⑯ **MEMORY**

Sla de radiozender op (☞ P. 15).

⑰ **TUNING** /

Stem de radio af.

DE KLOK AFSTELLEN

De tijd instellen

Bovenpaneel

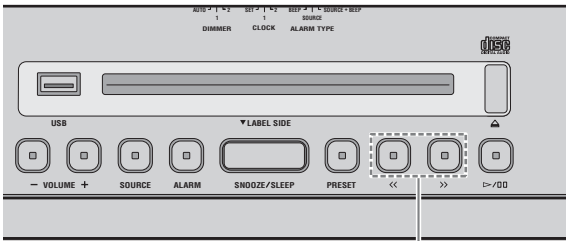

2

- 1 Verplaats de schakelaar **CLOCK** op het achterpaneel naar **SET**.

Achterpaneel

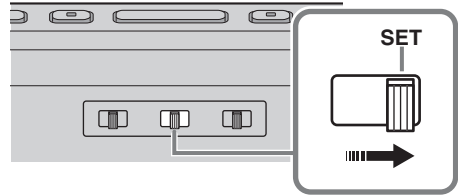

- 2 Stel de tijd in met <</>>.

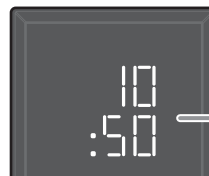

Tijd instellen
(knippert)

- 3 Verplaats de schakelaar **CLOCK** op het achterpaneel naar **CLOCK1** of **CLOCK2** om de tijdsinstelling te beëindigen.



- Door op **SNOOZE/SLEEP** in stap 2 te drukken, is het mogelijk om te schakelen tussen een klokweergave van 12 en 24 uren.
- De "PM"-indicator wordt alleen getoond wanneer u de klokweergave van 12 uren hebt geselecteerd.

Opmerking

De tijdsinstellingen worden gereset als de eenheid gedurende langer dan één week is uitgeschakeld.

Het kloktype wisselen

Verplaats de schakelaar **CLOCK** op het achterpaneel om het kloktype te wisselen.

Achterpaneel

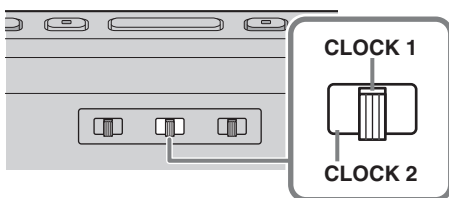

◆ Weergavemodus klok 1 (CLOCK 1)

Bijv: 10:50 AM

Uurwijzer
analoge klok
(uur)

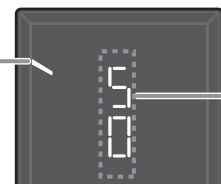

Minuut

◆ Weergavemodus klok 2 (CLOCK 2)

Bijv: 10:50 AM



Uur

Minuut

"DTA CONTROLLER" INSTALLEREN

Als u de toepassing DTA CONTROLLER op een mobiel apparaat zoals een smartphone of tablet installeert, kunt u diverse extra handige functies van deze eenheid gebruiken.

Kenmerken

- De eenheid inschakelen of de eenheid in stand-bymodus plaatsen
- Het volume regelen
- Instelling van de alarmfunctie (IntelliAlarm) (P. 20)
- Nummers op een iPhone afspelen



Het mobiele apparaat moet met de eenheid zijn verbonden via een *Bluetooth*-verbinding (P. 10).



Google Play™



<http://itunes.com/app/dtacontroller>



<https://play.google.com/store/apps/details?id=com.yamaha.av.dtacontroller>

Opmerking

Als u geen toegang hebt tot de bovenstaande informatie, zoek dan "DTA CONTROLLER" op App Store of Google Play.

LUISTEREN NAAR EEN CD EN USB-APPARATEN

Als op cd/USB-apparaten nummers/bestanden worden afgespeeld, werkt de eenheid als volgt.

- Als de cd/het USB-apparaat dat wordt afgespeeld, wordt gestopt, wordt het nummer dat werd afgespeeld, de volgende keer dat het afspelen wordt gestart, vanaf het begin van het nummer afgespeeld.
- Als u op de afstandsbediening op **■** drukt terwijl het afspelen is gestopt, zal de eenheid de volgende keer dat het afspelen begint, nummers als volgt afspelen:
 - Voor een audio-cd: vanaf het eerste nummer van de cd.
 - Voor een gegevens-cd/USB-apparaat: vanaf het eerste nummer van de map die het nummer bevat waar u de laatste keer naar luisterde.
- Dit systeem gaat in stand-bymodus als 20 minuten zijn verlopen zonder weergave en geen handeling is uitgevoerd nadat de weergave van het CD/USB-apparaat is gestopt.

 Raadpleeg "OPMERKINGEN OVER SCHIJVEN EN USB-APPARATEN" (P. 25) voor meer informatie over afspeelbare schijven en bestanden.

Naar een audio-cd luisteren

Bovenpaneel

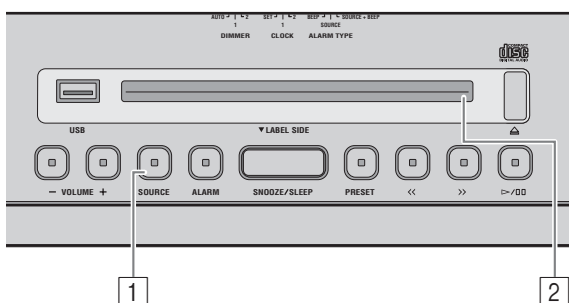

- 1 Druk op **SOURCE** en stel cd in als de afspelerbron.

De afstandsbediening gebruiken
Druk op **CD**.

Als er al een cd is geplaatst, start de weergave.



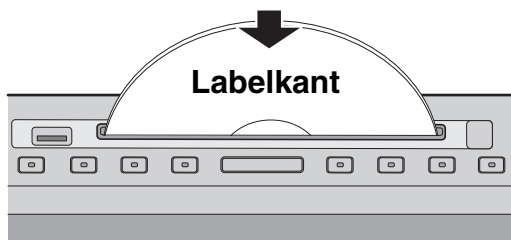



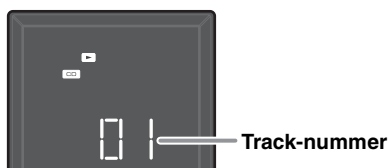

- 2 Plaats de audio-cd in de schijflade met de labelkant naar de voorzijde van dit toestel gericht.



Het afspelen start automatisch. Het tracknummer wordt even getoond als het afspelen van de track start of als tracks worden overgeslagen.



Gebruik de volgende knoppen om de eenheid te besturen terwijl nummers op audio-cd's worden afgespeeld.

Knop		Functie
Bovenpaneel		Afspelen/Pauzeren
		Overslaan Zoek achteruit/vooruit (houd ingedrukt)
		Werp de cd uit
Afstandsbediening		Afspelen/Pauzeren
		Overslaan Zoek achteruit/vooruit (houd ingedrukt)
		Stoppen
		Afspelen herhalen (P. 9)
		Willekeurig afspelen (P. 9)
		10 nummers/bestanden overslaan

Opmerking

Als het systeem in de Eco Standby-modus is, kunnen geen cd's worden geplaatst of uitgeworpen (P. 2).

Naar een gegevens-cd luisteren

Bovenpaneel

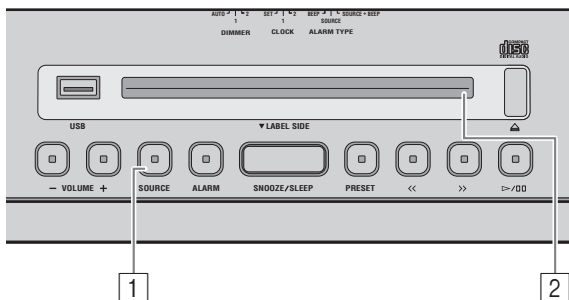

- 1 Druk op **SOURCE** en stel cd in als de afspelerbron.

De afstandsbediening gebruiken

Druk op **CD**.

Als er al een cd is geplaatst, start de weergave.

- 2 Plaats de gegevens-cd in de schijfde met de labelkant naar de voorzijde van dit toestel gericht.

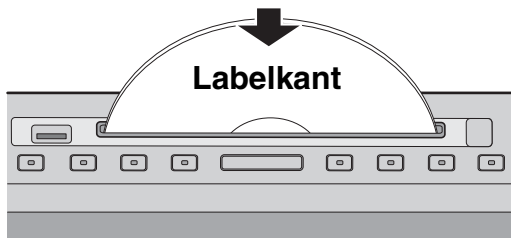

Het afspelen start automatisch. Het mapnummer/ bestandsnummer wordt even getoond als het afspelen van de track start of als tracks worden overgeslagen.

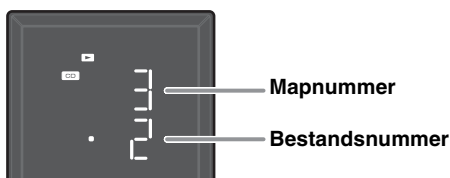

Gebruik de volgende knoppen om de eenheid te besturen terwijl nummers op gegevens-cd's worden afgespeeld.

Knop	Functie	
Bovenpaneel	▷/⏸	Afspelen/Pauzeren
	⏮/⏭	Overslaan Zoek achteruit/vooruit (houd ingedrukt)
	PRESET	Verander de afspelermap
	⏏	Werp de cd uit
Afstandsbediening	▶	Afspelen/Pauzeren
	⏮/⏭	Overslaan Zoek achteruit/vooruit (houd ingedrukt)
	■	Stoppen
	▲/▼	Verander de afspelermap
	↺	Afspelen herhalen (P. 9)
	↻	Willekeurig afspelen (P. 9)
	+10	10 nummers/bestanden binnen dezelfde map overslaan

Naar een USB-apparaat

Bovenpaneel

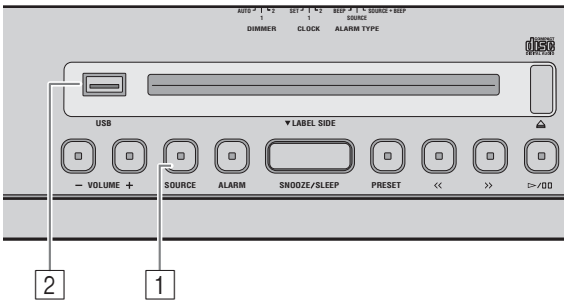

- 1 Druk op **SOURCE** en stel USB in als de afspelerbron.

De afstandsbediening gebruiken

Druk op **USB**.

Als er al een USB-apparaat is aangesloten, start de weergave.

- 2 Sluit een USB-apparaat aan op de **USB-poort**.

Het afspelen start automatisch. Het mapnummer/ bestandsnummer wordt even getoond als het afspelen van de track start of als tracks worden overgeslagen.

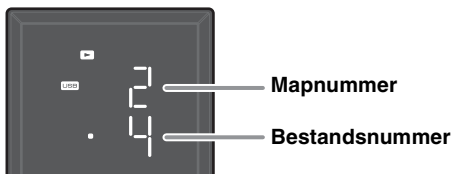

Gebruik de volgende knoppen om de eenheid te besturen terwijl nummers op USB-apparaten worden afgespeeld.

	Knop	Functie
Bovenpaneel		Afspelen/Pauzeren
		Over slaan
		Zoek achteruit/vooruit (houd ingedrukt)
	PRESET	Verander de afspelmapp
Afstandsbediening		Afspelen/Pauzeren
		Over slaan
		Zoek achteruit/vooruit (houd ingedrukt)
		Stoppen
		Verander de afspelmapp
		Afspelen herhalen (P. 9)
		Willekeurig afspelen (P. 9)
	+10	10 nummers/bestanden binnen dezelfde map overslaan



Stop de weergave voordat u het USB-apparaat verwijdert.

Herhalen/willekeurig afspelen

De afspelermodus kan met de indicator voor afspelen/willekeurig/herhalen op het display van het voorpaneel worden gecontroleerd.

Afstandsbediening

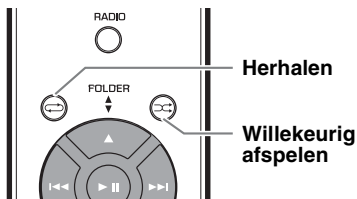

Als de geselecteerde bron mappen bevat, wordt elke map in de modus herhalen/willekeurig afspelen afgespeeld.

◆ Afspelen herhalen

Druk op de afstandsbediening op (Herhalen) om van het volgende een afspelermodus te selecteren.

: 1 nummer

: Alle nummers in de map (alleen gegevens-cd/ USB-apparaat)

ALL: Alle nummers

Geen weergave: Herhalingsmodus uit

◆ Willekeurig afspelen

Druk op de afstandsbediening op (Willekeurig afspelen) om van het volgende een afspelermodus te selecteren.

: Alle nummers in de map (alleen gegevens-cd/ USB-apparaat)

ALL: Alle nummers

Geen weergave: Willekeurige afspelermodus uit

LUISTEREN NAAR MUZIEK VANAF UW *Bluetooth*-APPARAAT

Deze eenheid beschikt over *Bluetooth*-functionaliteit. U kunt genieten van draadloos afgespeelde muziek vanaf uw *Bluetooth*-apparaat (smartphone, digitale audiospeler, enz.). Raadpleeg ook de gebruikershandleiding van uw *Bluetooth*-apparaat.

Deze eenheid koppelen aan uw *Bluetooth*-apparaat

Koppelen is een bewerking die het communicerende apparaat (hierna "het verbindende apparaat" genoemd) bij deze eenheid registreert. De apparaten moeten aan elkaar worden gekoppeld wanneer de *Bluetooth*-verbinding tussen de apparaten voor het eerst wordt gebruikt, of wanneer de koppelgegevens voor deze apparaten zijn gewist. Zodra het koppelen is voltooid, worden verdere verbindingen gemakkelijk, zelfs nadat de *Bluetooth*-verbinding is verbroken. Als het koppelen niet is gelukt, raadpleeg dan het item "*Bluetooth*" onder "PROBLEMEN OPLOSSEN" (P. 23).

- Deze eenheid kan worden gekoppeld aan maximaal acht verbindende apparaten. Wanneer de koppeling met het negende apparaat is gelukt, worden de koppelgegevens voor het apparaat met de oudste verbindinggegevens gewist.
- Als deze eenheid via *Bluetooth* met een ander apparaat is verbonden, houdt u de **SOURCE**-knop op deze eenheid of **Bluetooth** op de afstandsbediening ingedrukt om de *Bluetooth*-verbinding te verbreken voordat u de koppeling uitvoert.

◆ Bij gebruik van een iPod touch/iPhone/iPad

Bovenpaneel

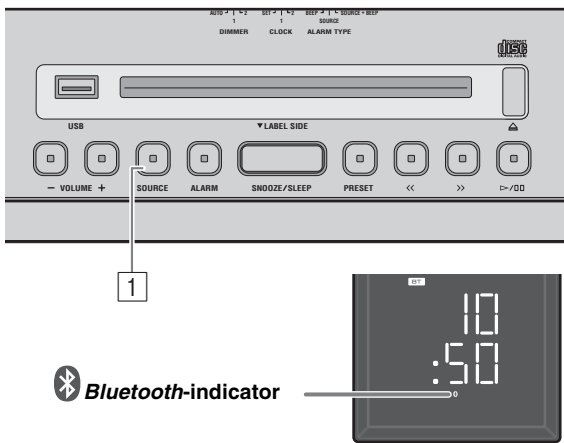

- 1 Druk op de **SOURCE**-knop om de weergavebron te schakelen naar *Bluetooth*.

De afstandsbediening gebruiken

Druk op **Bluetooth**.

- 2 Schakel op uw iPod touch/iPhone/iPad [Settings] → [Bluetooth] in.

De *Bluetooth*-verbindingslijst verschijnt in [Apparaten]. (Deze procedure of weergave kan verschillen naargelang het type iPod touch/iPhone/iPad.)

- 3 Kies uit de *Bluetooth*-verbindingslijst van het verbindende apparaat deze eenheid (ISX-803 Yamaha/ISX-803D Yamaha).

Wanneer de koppeling tot stand is gebracht, geeft uw iPod touch/iPhone/iPad "Verbonden" aan.

De *Bluetooth*-indicator op het frontpaneel-display van dit toestel licht op.

◆ Bij gebruik van een ander toestel dan een iPod touch/iPhone/iPad

Bovenpaneel

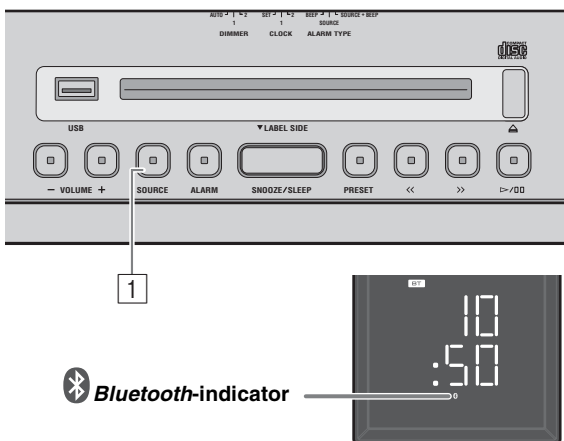

- 1 Druk op de **SOURCE**-knop om de weergavebron te schakelen naar *Bluetooth*.

De afstandsbediening gebruiken

Druk op **Bluetooth**.

- 2 Voer *Bluetooth*-koppeling uit op het verbindende apparaat.

Voor meer informatie raadpleegt u de gebruikershandleiding van het verbindende apparaat.

- 3 Kies uit de *Bluetooth*-verbindingslijst van het verbindende apparaat deze eenheid (ISX-803 Yamaha/ISX-803D Yamaha).

Wanneer de koppeling tot stand is gebracht, licht de *Bluetooth*-indicator op het frontpaneeldisplay van dit toestel gedurende ongeveer 1 seconde op.



Als u om een wachtwoord wordt gevraagd, kunt u "0000" invoeren.

◆ Eenvoudige koppeling

Voor de smartphone met NFC (Near Field Communication)-functie kunt u de koppelingsbewerking eenvoudig uitvoeren door de smartphone boven het NFC-teken te houden (u moet op voorhand het systeem en de NFC-functie van de smartphone inschakelen).

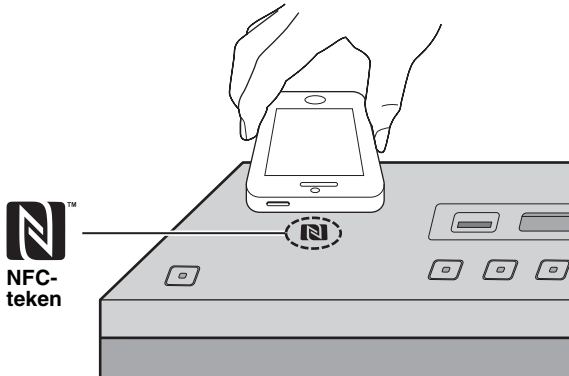

- 1 Druk op  om het systeem aan te zetten.
- 2 Houd de smartphone boven het NFC-teken.
- 3 Voer de koppelingsbewerking bij de smartphone uit (voor meer informatie raadpleegt u de gebruikershandleiding van de smartphone).

Deze eenheid wordt op de smartphone aangeduid als "ISX-803 Yamaha"/"ISX-803D Yamaha".

- Als u om een toegangscode wordt gevraagd, kunt u "0000" invoeren.
- Als de verbinding mislukt, beweeg de smartphone dan langzaam over het NFC-teken.
- Als de smartphone in een case zit, verwijder deze dan.

Naar een *Bluetooth*-apparaat luisteren

Bovenpaneel

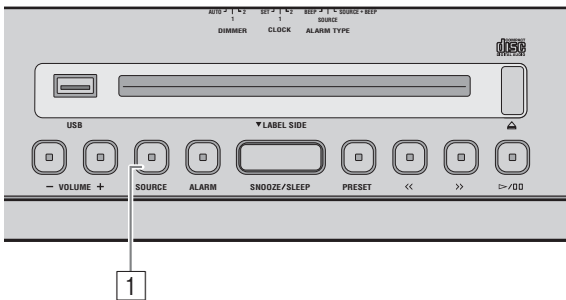

- 1 Druk op de **SOURCE**-knop om de weergavebron te schakelen naar *Bluetooth*.

De afstandsbediening gebruiken

Druk op **Bluetooth**.

- 2 Verbind deze eenheid en uw verbindende apparaat via *Bluetooth*.
- 3 Speel muziek af vanaf uw *Bluetooth*-apparaat.

Opmerking

Zorg dat het volume van dit toestel niet te hoog is ingesteld. We adviseren u om het volume op het verbindende apparaat te regelen.

- Als u een verbinding maakt via *Bluetooth* vanaf uw verbindende apparaat en muziek afspeelt terwijl het systeem in stand-bymodus is geplaatst, schakelt het systeem automatisch in.
- Als u de *Bluetooth*-verbinding van uw verbindende apparaat verbreekt terwijl de afspeler is ingesteld op *Bluetooth*, gaat het systeem automatisch naar stand-bymodus.
- Als *Bluetooth* is geselecteerd als de afspeler, gaat het systeem automatisch in stand-bymodus wanneer er 20 minuten zijn verstreken zonder *Bluetooth*-verbinding of zonder dat er een bewerking werd uitgevoerd.

Een reeds gekoppeld apparaat verbinden via *Bluetooth*

Zodra het koppelen is voltooid, is het verbinden via een *Bluetooth* de volgende keer gemakkelijk.

◆ Verbinden vanaf dit toestel

Bovenpaneel

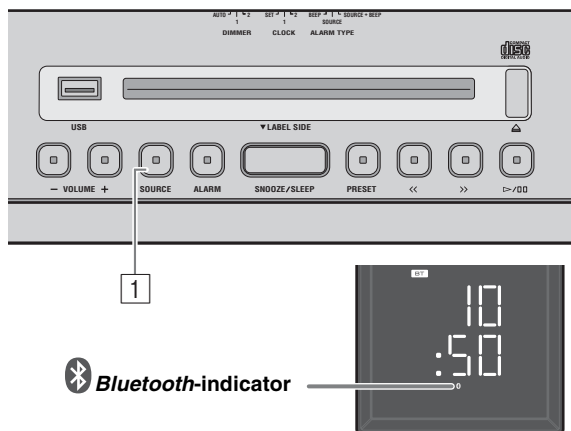

- 1 Druk op de **SOURCE**-knop om de weergavebron te schakelen naar *Bluetooth*.

De afstandsbediening gebruiken

Druk op **Bluetooth**.

De *Bluetooth*-indicator knippert op het frontpaneelscherm. Deze eenheid zoekt naar het verbindende apparaat dat het laatst was verbonden via *Bluetooth* en brengt vervolgens een verbinding tot stand (u moet daarbij eerst de *Bluetooth*-instelling van het verbindende apparaat inschakelen). Wanneer de *Bluetooth*-verbinding tot stand is gebracht, licht de *Bluetooth*-indicator op.

Opmerking

Yamaha garandeert niet alle verbindingen tussen deze eenheid en *Bluetooth*-apparaat.

◆ Verbinden vanaf het verbindende apparaat

- 1 Schakel *Bluetooth* in de *Bluetooth*-instellingen van het verbindende apparaat in.
- 2 Kies uit de *Bluetooth*-verbindingslijst van het verbindende apparaat deze eenheid (ISX-803 Yamaha/ISX-803D Yamaha).

De *Bluetooth*-verbinding wordt tot stand gebracht en de *Bluetooth*-indicator op het frontpaneeldisplay van dit toestel licht op.

◆ Verbindingmaken met de NFC-functie

Wanneer u een al gekoppelde smartphone met de NFC-functie gebruikt, houdt u deze boven het NFC-teken om een *Bluetooth*-verbinding tot stand te brengen.

Opmerking

Bluetooth-verbindingen kunnen niet tot stand worden gebracht vanaf het verbindende apparaat wanneer deze eenheid in Eco Standby-modus staat. Zet het systeem aan.

Een *Bluetooth*-verbinding verbreken

Als een van de volgende bewerkingen wordt uitgevoerd terwijl er een *Bluetooth*-verbinding tot stand wordt gebracht, wordt de *Bluetooth*-verbinding verbroken.

- Houd de **SOURCE**-knop op deze eenheid of **Bluetooth** op de afstandsbediening ingedrukt.
- Stel het systeem in op de stand-bymodus.
- Schakel de *Bluetooth*-instelling van het verbindende apparaat uit.
- Houd de smartphone met de NFC-functie over het NFC-teken tijdens de *Bluetooth*-verbinding.

LUISTEREN NAAR DAB-ZENDERS (ISX-803D)

DAB (Digital Audio Broadcasting) en DAB+ gebruiken digitale signalen voor een helderder geluid en stabilere ontvangst in vergelijking met analoge signalen. DAB+ is gebaseerd op de originele DAB-norm maar gebruikt een efficiëntere audiocodec.

DAB en DAB+ worden uitgezonden in gegevensblokken die "ensembles" worden genoemd en diverse radiozenders bevatten die tegelijkertijd worden uitgezonden.

DAB en DAB+ kunnen ook een aanzienlijke hoeveelheid tekstinformatie bevatten zodat u een zender op naam kunt selecteren.

Andere informatie zoals de naam van het ensemble of de status van het digitale signaal kan op het DAB-informatiescherm worden weergegeven.

"DAB" in deze handleiding kan ook verwijzen naar "DAB+".

DAB-ontvangst voorbereiden

Voordat u op DAB-zenders afstemt, moet een beginscan worden uitgevoerd. Wanneer u DAB voor het eerst selecteert, wordt de beginscan automatisch uitgevoerd.

Bovenpaneel

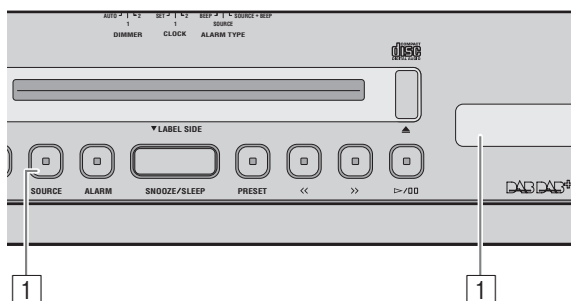

1 Druk op **SOURCE** en stel DAB in als de afspelerbron.

De beginscan start. Tijdens de scan wordt de voortgang weergegeven op het DAB-informatiescherm.



De scan is voltooid.

"Completed" en het aantal ontvangbare DAB-zenders verschijnen op het DAB-informatiescherm.



De afstandsbediening gebruiken

Druk op **RADIO** om te schakelen tussen DAB en FM.

Opmerking

- Om de beginscan handmatig uit te voeren, houdt u **PRESET** gedurende meer dan 4 seconden ingedrukt en drukt u vervolgens op **PRESET** wanneer het startscherm van de scan wordt weergegeven.
- Als de beginscan wordt uitgevoerd, worden opgeslagen DAB-zenderinformatie en voorinstelde DAB-zenders gewist.

Op DAB-zenders afstemmen

Bovenpaneel

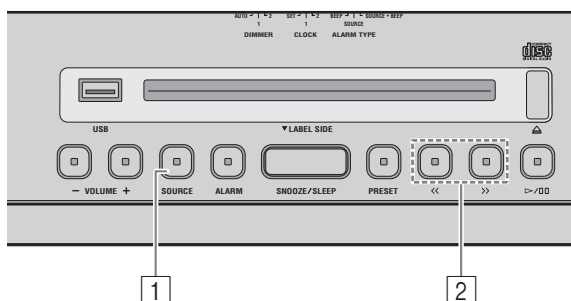

1 Druk op **SOURCE** en stel DAB in als de afspelerbron.

2 Druk op **<</>>** om op de DAB-zender af te stemmen.

De afstandsbediening gebruiken

Druk op **TUNING** $\hat{=}/\hat{=}$

Schakel bij DAB-ontvangst het DAB-informatiescherm in. Wanneer de eenheid geen DAB-signaal ontvangt, wordt "Off Air" weergegeven in plaats van de naam van de DAB-zender.



1 Indicator van signaalsterkte:

Toont de huidige signaalsterkte.

2 Secundaire indicator:

Enkele zenders hebben (secundaire) subzenders. Als een secundair station afspeelt, wordt de secundaire indicator weergegeven.

3 DAB-zendernaam

4 DAB-zenderinformatie (P. 14)

Schakelen tussen DAB-zenderinformatie

Bovenpaneel

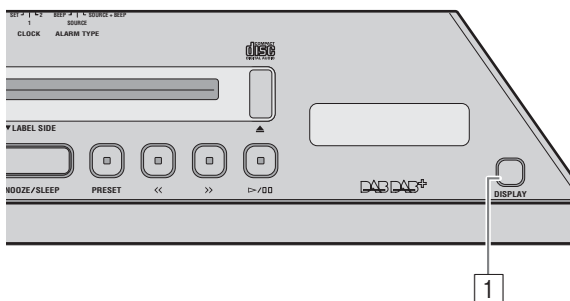

- 1 Selecteer DAB-informatie door herhaaldelijk op **DISPLAY** te drukken.

Informatie wordt in de hieronder getoonde volgorde weergegeven.

Tekstinformatie

➔ Naam ensemble

(E wordt weergegeven vóór de naam van het ensemble.)

➔ Status 1 (kanaallabel en frequentie)

➔ Status 2 (DAB of DAB+ en signaalkwaliteit)

➔ Terug naar boven.

DAB-zenders opslaan (voorgeprogrammeerd)

Gebruik de preset-functie om 5 van uw favoriete zenders op te slaan.

Bovenpaneel

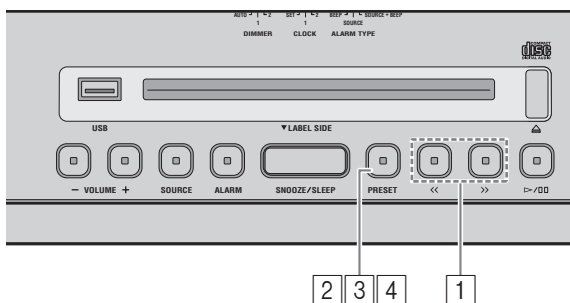

- 1 Druk op <</>> om op uw favoriete DAB-zender af te stemmen.

- 2 Houd **PRESET** ingedrukt.

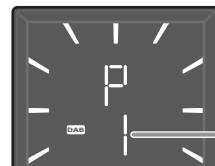

Preset-nummer

De afstandsbediening gebruiken

Houd **MEMORY** ingedrukt.

- 3 Druk op **PRESET** en selecteer het preset-nummer om de DAB-zender op te slaan.

De afstandsbediening gebruiken

Druk op **PRESET** ^/∨.

- 4 Houd **PRESET** ingedrukt om de voorgeprogrammeerde zender op te slaan. Hiermee wordt de DAB-zender opgeslagen.

De afstandsbediening gebruiken

Druk op **MEMORY**.

Voorgeprogrammeerde DAB-zenders selecteren

Bovenpan

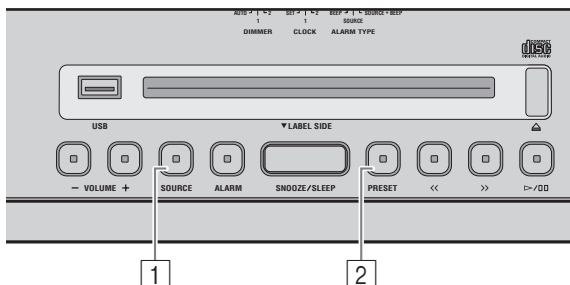

- 1 Druk op **SOURCE** en stel DAB in als de afspeler.

- 2 Druk herhaaldelijk op **PRESET** om de voorgeprogrammeerde DAB-zender te selecteren.

De afstandsbediening gebruiken

Druk op **PRESET** ^/∨.

NAAR FM-ZENDERS LUISTEREN

De FM-zender selecteren

Bovenpaneel

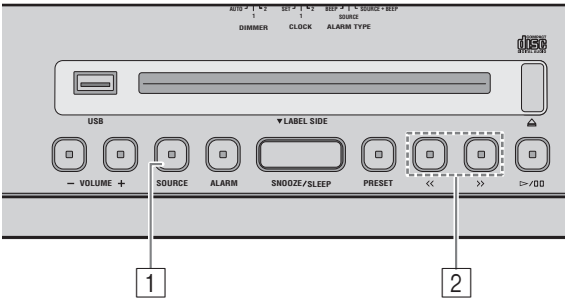

- 1 Druk op **SOURCE** en stel FM in als de afspelerbron.

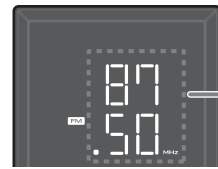

Ontvangst-frequentie

De afstandsbediening gebruiken
Druk op **RADIO**.

- 2 Druk op **<</>>** om op de FM-zender af te stemmen.

Afstemtype		Bewerking
Bovenpaneel	Automatisch afstemmen	Houd << of >> ingedrukt.
	Handmatig afstemmen	Druk herhaaldelijk op << of >> .
Afstandsbediening	Automatisch afstemmen	Houd TUNING ^ of v ingedrukt.
	Handmatig afstemmen	Druk herhaaldelijk op TUNING ^ of v .

Opmerking

Als u handmatig op een FM-zender afstemt, zal het geluid mono zijn.

FM-zenders opslaan (voorgeprogrammeerd)

Gebruik de preset-functie om 5 van uw favoriete zenders op te slaan.

Bovenpaneel

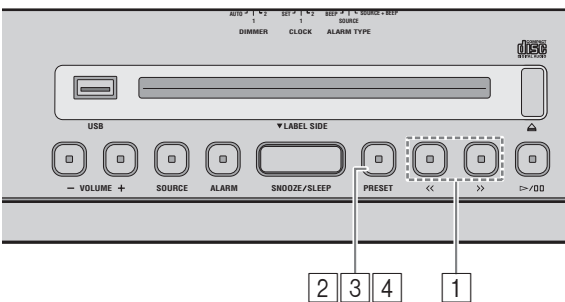

- 1 Druk op **<</>>** om op uw favoriete FM-zender af te stemmen.
- 2 Houd **PRESET** ingedrukt.

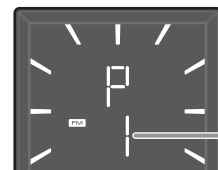

Preset-nummer

De afstandsbediening gebruiken
Houd **MEMORY** ingedrukt.

- 3 Druk op **PRESET** en selecteer het preset-nummer om de FM-zender op te slaan.

De afstandsbediening gebruiken
Druk op **PRESET** **^** / **v**.

- 4 Houd **PRESET** ingedrukt om de voorgeprogrammeerde zender op te slaan. Hiermee wordt de FM-zender opgeslagen.

De afstandsbediening gebruiken
Druk op **MEMORY**.

Een voorgeprogrammeerde FM-zender selecteren

Bovenpaneel

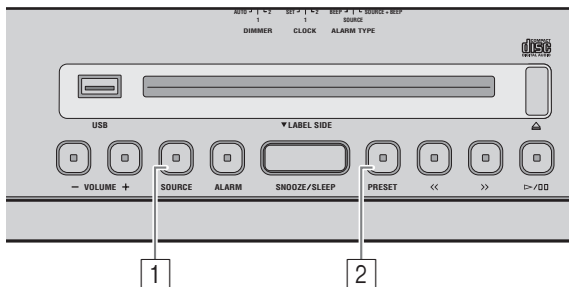

- 1 Druk op **SOURCE** en stel FM in als de afspeler.
- 2 Druk herhaaldelijk op **PRESET** om de voorgeprogrammeerde FM-zender te selecteren.

De afstandsbediening gebruiken

Druk op **PRESET** ^ / v .

LUISTEREN NAAR EXTERNE BRONNEN

Bovenpaneel

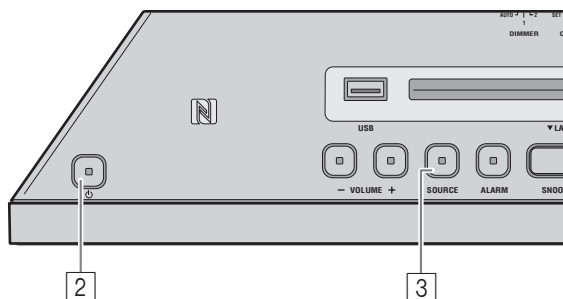

Plaats het systeem in stand-bymodus voordat u audiokabels aansluit. Verwijder het aansluitingslid voordat u externe apparatuur aansluit.

- 1 Sluit met een commercieel verkrijgbare stereo-kabel met 3,5 mm mini-plug een externe audiospeler aan op het achterpaneel van AUX.

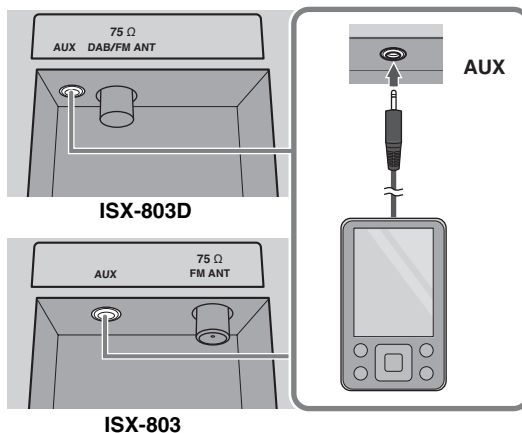

Opmerking

Zet het volume van de eenheid en uw externe audiospeler laag voordat u deze aansluit.

- 2 Druk op **⏻** om het systeem aan te zetten.
- 3 Druk op **SOURCE** en stel AUX in als de afspeler.

De afstandsbediening gebruiken

Druk op **AUX**.

- 4 Start het afspelen op de aangesloten externe audiospeler.

DE WEKKERFUNCTIE GEBRUIKEN

De eenheid heeft een wekkerfunctie (IntelliAlarm) die op het ingestelde tijdstip met een reeks verschillende methoden muziekbronnen of een reeks pieptonen (intern alarm) afspeelt. De wekkerfunctie heeft de volgende functies.

◆ 3 typen wekkers

Selecteer uit 3 wekkertypen en combineer muziek en pieptonen.

SOURCE + BEEP	De geselecteerde audiobron en de pieptoon worden op het ingestelde tijdstip afgespeeld. Deze modus wordt voor de best mogelijke start van de dag aanbevolen. 3 minuten voor het ingestelde tijdstip: de bronmuziek wordt zachtjes afgespeeld en het volume wordt langzaam verhoogd terwijl de wektijd nadert. Wektijd: er wordt ook een pieptoon afgespeeld.
SOURCE	De geselecteerde audiobron wordt op het ingestelde tijdstip afgespeeld. Het zachte startvolume neemt geleidelijk aan toe tot het ingestelde volume.
BEEP	Alleen de pieptoon wordt op het ingestelde tijdstip afgespeeld.

◆ Diverse muziekbronnen

Het is mogelijk om de audio-cd, gegevens-cd, USB-apparaat en radio te selecteren. Afhankelijk van de audiobron kan ook het volgende worden geselecteerd:

Bron	Afspoelmethode	Functie
Audio-cd	Geselecteerd nummer	Het geselecteerde nummer wordt herhaaldelijk afgespeeld.
	Doorgaan	Het nummer waarnaar u de laatste keer luisterde, wordt afgespeeld.
Gegevens-cd/USB	Map	De geselecteerde map wordt herhaaldelijk afgespeeld.
	Doorgaan	Het nummer waarnaar u de laatste keer luisterde, wordt afgespeeld.
Radio	Voorgeprogrammeerd station	De geselecteerde, voorgeprogrammeerde radiozender wordt afgespeeld.
	Doorgaan	De radiozender waarnaar u de laatste keer luisterde, wordt afgespeeld.

◆ Uitstel

De uitstelfunctie kan worden ingeschakeld om de wekker na 5 minuten opnieuw af te laten gaan.

De wektijd en wekkertype instellen

Bovenpaneel

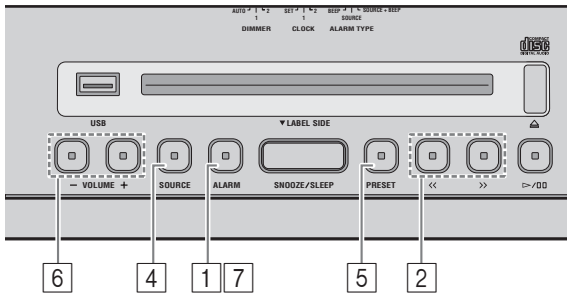

Opmerking

De wekkerinstelling wordt gewist als het systeem in stand-bymodus gaat zonder de instelling goed te voltooien.

1 Houd **ALARM** ingedrukt.

De wekkerindicator ((●)) en de ingestelde wektijd knipperen.

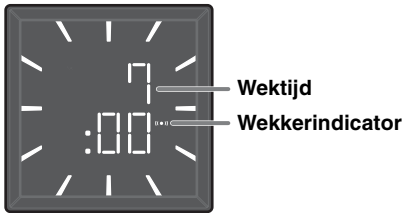

2 Druk op <</>> om de wektijd in te stellen.

De afstandsbediening gebruiken

Druk op <=>.

3 Selecteer het wekkertype met de **ALARM TYPE-**schakelaar op het achterpaneel.

Raadpleeg P. 17 voor details over wekkertypen.

Achterpan

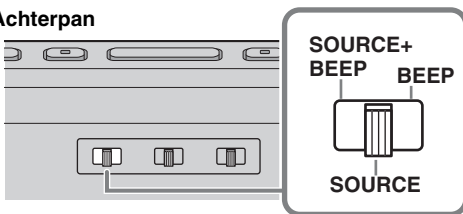

4 (als andere wekkertypen dan BEEP worden geselecteerd) Druk op **SOURCE** om een muziekbron te selecteren.

U kunt andere bronnen dan AUX en *Bluetooth* selecteren.

De afstandsbediening gebruiken

Druk op de knop **USB**, **CD**, of **RADIO** om de muziekbron te selecteren.

Opmerkingen

- Als cd/USB zijn geselecteerd, sluit/plaatst u de audiobron (audio/gegevens-cd, USB-apparaat) aan op de eenheid.
- Als de bron niet op het ingestelde tijdstip van de wekker kan worden afgespeeld (bijv. cd is niet geplaatst), wordt de pieptoon afgespeeld.

5 (als andere wekkertypen dan BEEP worden geselecteerd) Geef het nummer, de map of radiozender aan die moet worden afgespeeld.

Druk op **PRESET** om het nummer (audio-cd), de map (gegevens-cd/USB-apparaat) of radiozender te selecteren die moet worden afgespeeld.

De afstandsbediening gebruiken

Druk op **PRESET** ^ / ∨.



Wanneer "0" is ingesteld, hervat de weergave met het nummer/radiozender dat u het laatst beluisterde (hervatten).

6 Stel het volume van de wekker in door te drukken op **VOLUME -/+**.

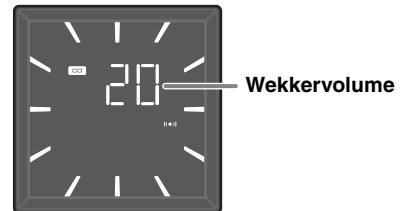

7 Druk op **ALARM** om het instellen van de wekker te voltooien.

De wekker is ingesteld en de wekkerindicator ((●)) brandt.

De wekker in-/uitschakelen

Bovenpaneel

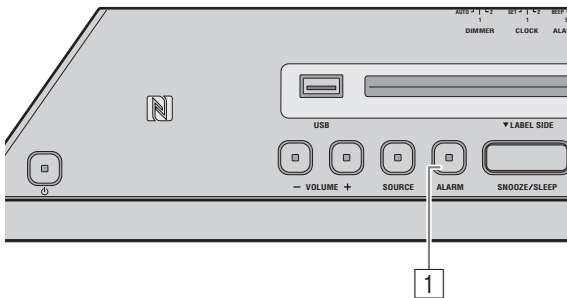

1 Druk op **ALARM**.

Als de wekker is ingeschakeld, brandt het lampje van de wekkerindicator (ⓘ●ⓘ) en wordt de wektijd enige tijd weergegeven. Als u opnieuw op **ALARM** drukt, worden de wekkerindicator (ⓘ●ⓘ) en de wekker uitgeschakeld. Wanneer de wekkermodus op Weekly Alarm (P. 20) staat, wordt de Weekly Alarm-indicator (WEEKLY) ook in-/uitgeschakeld.



De ingestelde alarmtijd wordt, zelfs als het alarm is uitgeschakeld, opgeslagen. Als de wekker opnieuw wordt ingeschakeld door op **ALARM** te drukken, gaat de wekker met de vorige wekkerinstellingen af.

Handelingen tijdens het afgaan van de wekker

Op de ingestelde tijd zal de wekker afgaan. Tijdens het afgaan, zijn de volgende handelingen mogelijk.

◆ Het alarm korte tijd stoppen (sluimeren)

Bovenpaneel

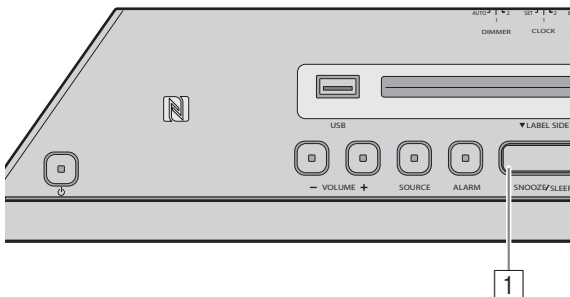

1 Druk op **SNOOZE/SLEEP**.

SNOOZE stopt de wekker die dan na 5 minuten opnieuw afgaat.



- Als SOURCE + BEEP is ingesteld, drukt u op **SNOOZE/SLEEP** om de piepton te stoppen en drukt u twee keer om de audiobron te stoppen. 4 minuten nadat de audiobron is gestopt, klinkt deze opnieuw zachtjes en hervat de piepton.
- De wekkerindicator knippert als de uitstelfunctie is geactiveerd.

◆ De wekker uitschakelen

Bovenpaneel

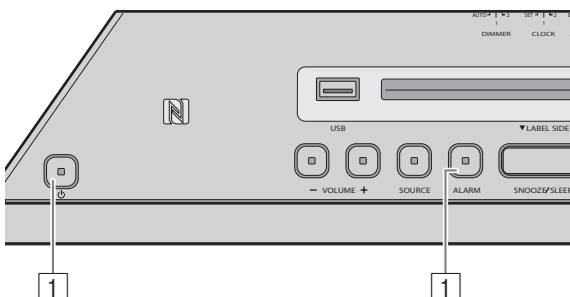

1 Druk op **ALARM** of **⏻**.



- Na 60 minuten stopt de wekker automatisch, tenzij u de wekker stopt.
- De ingestelde alarmtijd wordt, zelfs als het alarm is uitgeschakeld, opgeslagen. Als de wekker opnieuw wordt ingeschakeld door op **ALARM** te drukken, gaat de wekker met de vorige wekkerinstellingen af.

Weekly Alarm instellen

Met DTA CONTROLLER (P. 6) kunt u Weekly Alarm gebruiken waarmee u de wekkertijden voor elke dag van de week kunt instellen. Stel eerst de Weekly Alarm-instellingen op DTA CONTROLLER in.

◆ Weekly Alarm instellen met DTA CONTROLLER

Instelscherm van IntelliAlarm

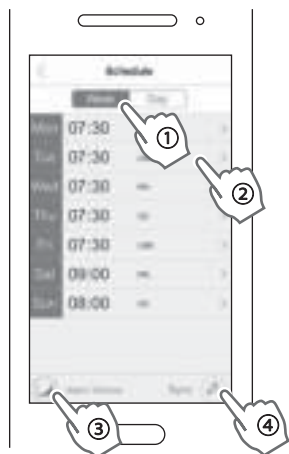

Wegens productverbeteringen kunnen specificaties en uitzicht zonder kennisgeving worden gewijzigd.

1 Tik op (IntelliAlarm icon) in DTA CONTROLLER om het instelscherm van IntelliAlarm te openen.

2 Voer onderstaande handelingen uit op het instelscherm van IntelliAlarm.

- ① Selecteer [Week] (Weekly Alarm).
- ② Stel de alarmtijd in voor elke dag van de week.
- ③ Stel het alarmvolume of de geavanceerde instellingen van IntelliAlarm in.
- ④ Tik op [Sync (Synchroniseren)] om de instellingen naar de eenheid over te dragen.

De functie Weekly Alarm wordt geactiveerd en de alarmindicator () en Weekly Alarm-indicator (WEEKLY) worden ingeschakeld.



◆ Weekly Alarm op de eenheid instellen

Zodra u met DTA CONTROLLER Weekly Alarm hebt ingesteld, kunt u in het selectiescherm van de alarmmodus van deze eenheid de modus Weekly Alarm selecteren.

Bovenpaneel

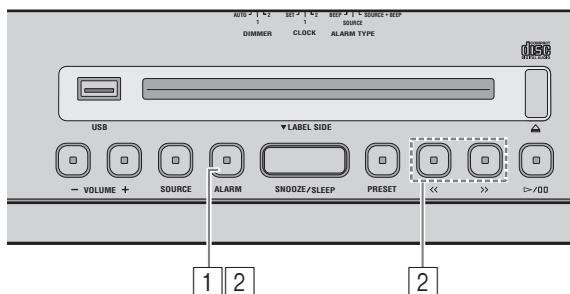

1 Houd **ALARM** ingedrukt.

De wekkerindicator () knippert en het selectiescherm van de alarmmodus verschijnt.

2 Selecteer de alarmmodus.

Druk op om de alarmmodus te selecteren en druk op **ALARM** om dit te bevestigen.

De afstandsbediening gebruiken

Druk op om de alarmmodus te selecteren en druk op om dit te bevestigen.

1d (One Day Alarm-modus):
Er gaat maar één keer op de aangegeven tijd een alarm af.



7d (Weekly Alarm-modus):
Een alarm waarvoor de tijd voor elke weekdag kan worden aangegeven (dit kan alleen met "DTA CONTROLLER" worden ingesteld).



Als u de modus Weekly Alarm hebt gekozen, wordt hiermee de alarminstelling voltooid. De alarmindicator () en de Weekly Alarm-indicator (WEEKLY) zullen branden.

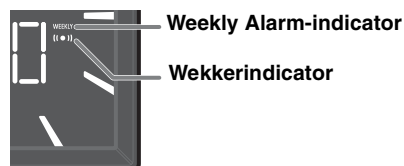

Opmerking

De modus Weekly Alarm kan niet worden geselecteerd als van de instelling Weekly Alarm alle dagen zijn uitgeschakeld. Schakel voor de instelling Weekly Alarm een willekeurige dag in.

DE SLUIMERTIME GEBRUIKEN

U kunt de tijd instellen waarna het systeem automatisch in de stand-bymodus gaat.

Bovenpaneel

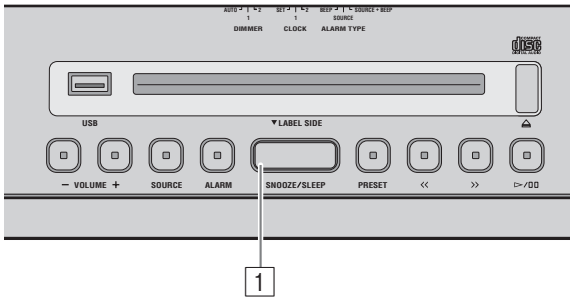

- 1 Druk een aantal keren op **SNOOZE/SLEEP** om de tijd in te stellen waarna het systeem in de stand-bymodus gaat.

De sluimertimer kan op 30, 60, 90 en 120 minuten worden ingesteld. Als de tijd is ingesteld, wordt de sluimerindicator (Z^z) op het display van het voorpaneel weergegeven.



Als u op **SNOOZE/SLEEP** drukt terwijl de sluimertimer is geactiveerd, wordt de instelling van de sluimertimer geannuleerd.

TOONREGELING (ALLEEN AFSTANDSBEDIENING)

Afstandsbediening

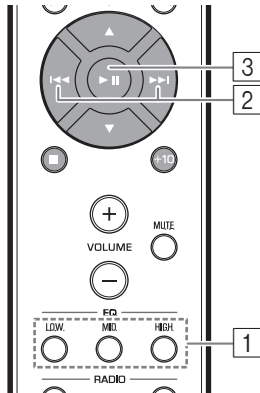

- 1 Druk tijdens het afspelen op de afstandsbediening op één van de **LOW/MID/HIGH-EQ-knoppen**.

Selecteer de af te stellen toon (LOW, MID, HIGH).

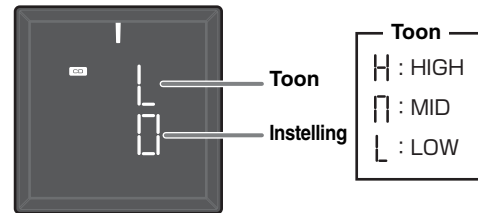

- 2 Druk op **◀▶** om de toon af te stellen. Elke toon kan van -5 tot +5 worden afgesteld.
- 3 Druk op **▶||** om de instellingen te voltooien.

Om de instellingen te voltooien, kunt u ook op de EQ-knop drukken waarop u in Stap 1 drukt.

Om de toon van een andere frequentieband te veranderen, keert u terug naar stap 1 en drukt u op de EQ-knop om de gewenste toon af te stellen.

DE HELDERHEID VAN HET VOORPANEELSCHERM REGELEN

Achterpaneel

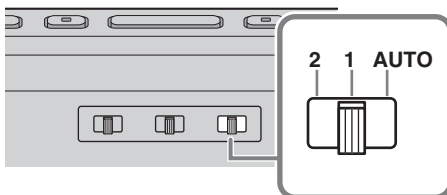

- 1 Selecteer de helderheid met de **DIMMER-schakelaar** op het achterpaneel.

AUTO: stelt de helderheid automatisch in om het op de omgeving aan te passen.

- 1: helderder.
- 2: donkerder.

Opmerking

Wanneer AUTO is ingesteld, wordt de helderheid van het scherm van het voorpaneel automatisch met de verlichtingssensor afgesteld (P. 3). Zorg dat de sensor niet wordt afgedekt.





PROBLEMEN OPLOSSEN

Raadpleeg de volgende lijst als u een probleem ondervindt met de eenheid. Als u het probleem niet kunt oplossen met de voorgestelde oplossingen, of als het probleem niet hieronder vermeld staat, plaatst u het systeem in stand-bymodus, haalt u de stekker uit het stopcontact en neemt u contact op met de dichtstbijzijnde erkende Yamaha-handelaar of -servicecentrum.

Algemeen

Probleem	Oorzaak	Oplossing
Kan de eenheid niet inschakelen.	De stroomkabel is niet goed aangesloten.	Sluit de stroomkabel opnieuw stevig op het stopcontact en de eenheid aan.
	Het toestel heeft mogelijk een sterke elektrische schok gekregen door bliksem of een teveel aan statische elektriciteit.	Koppel het netsnoer los. Wacht ongeveer 30 seconden, sluit het netsnoer opnieuw aan en schakel het toestel in.
Er komt geen geluid uit de luidsprekers.	Het volume is mogelijk op het minimum ingesteld.	Pas het volumeniveau aan.
	De signaalbron is misschien niet correct.	Kies de juiste signaalbron.
	Automatische stand-by is geactiveerd.	Schakel het systeem opnieuw in.
Het geluid valt plotseling weg.	Mogelijk is de slaapfunctie (☞ P. 21) ingesteld.	Schakel het systeem in en speel de signaalbron weer af.
	Automatische stand-by is geactiveerd.	Schakel het systeem opnieuw in.
Het geluid kraakt/vervormt of er is een ander abnormaal geluid.	Volume van de bron staat te hoog of volume van deze eenheid staat te hoog (met name het basgeluid).	Pas het volume aan via VOLUME , of de bas met EQ (☞ P. 21).
De eenheid werkt niet naar behoren.	De eenheid heeft mogelijk een sterke elektrische schok gekregen door bliksem of een teveel aan statische elektriciteit, of de stroomvoorziening is onderbroken of instabiel.	Plaats het systeem in stand-bymodus en koppel de stroomkabel los. Wacht ongeveer 30 seconden, sluit het stroomkabel opnieuw aan en schakel het systeem in.
Het systeem wordt ingeschakeld maar gaat onmiddellijk in stand-bymodus.		
Digitale of hoogfrequente apparatuur veroorzaakt ruis.	De eenheid staat misschien te dicht bij de digitale of hoogfrequente apparatuur.	Zet de eenheid verder van de apparatuur in kwestie af.
De instelling van de klok is gewist.	Het stroomkabel van het toestel is wellicht langer dan een week uit het stopcontact verwijderd geweest.	Stop de stekker van het stroomkabel goed in het stopcontact en stel de klok opnieuw in (☞ P. 5).
De geselecteerde bron speelt niet op de alarmtijd.	Er is geen cd of USB-apparaat geplaatst.	Plaats een cd of USB-apparaat.
	ALARM TYPE -schakelaar is ingesteld op BEEP.	Stel ALARM TYPE in op SOURCE + BEEP of SOURCE (☞ P. 18).
Klok knippert en de eenheid kan niet worden bediend.	Op het achterpaneel is de CLOCK -schakelaar ingesteld op SET en deze eenheid is in de klok-instelmodus.	Stel de CLOCK -schakelaar in op CLOCK1 of CLOCK2 (☞ P. 5).
Automatische stand-by is inactief.	De eenheid kan omgevingsruis hebben opgepikt.	Als de eenheid zich nabij draagbare telefoons, draadloze apparaten, magnetrons of fluorescentielicht bevindt, plaats de eenheid er dan verder van weg.
Het front scherm wordt halfduister.	De instelling van het front scherm is ingesteld op AUTO.	Stel de helderheid van het frontpaneelscherm in op een andere instelling dan AUTO. Of bedek de verlichtingsensor niet.

CD afspelen

Probleem	Oorzaak	Oplossing
Schijf kan niet worden geplaatst.	Het systeem bevindt zich in de Eco Standby-modus.	Druk op  om de Eco Standby-modus te annuleren. (☞ P. 2).
	Er is al een schijf geplaatst.	Druk op  om de schijf uit te werpen.
Sommige handelingen met knoppen werken niet.	De schijf die in de eenheid is geplaatst, is mogelijk niet compatibel.	Gebruik een schijf die door de eenheid wordt ondersteund (☞ P. 25).
Het afspelen begint niet nadat u op  (afspelen stopt onmiddellijk) hebt gedrukt.	De schijf is misschien vies.	Veeg de schijf schoon.
	De schijf die in de eenheid is geplaatst, is mogelijk niet compatibel.	Gebruik een schijf die door de eenheid wordt ondersteund (☞ P. 25).
	Als de eenheid van een koude naar een warme plaats is verplaatst, heeft zich mogelijk condensatie op de lens voor het aflezen van de schijf gevormd.	Wacht een uur of twee totdat de eenheid zich aan de kamertemperatuur heeft aangepast en probeer opnieuw.
De cd-indicator knippert twee keer en herhaalt dit 3 keer en de schijf werd uitgeworpen.	De schijf die in de eenheid is geplaatst, is mogelijk niet compatibel.	Gebruik een schijf die door de eenheid wordt ondersteund (☞ P. 25).
	De schijf is misschien vies.	Veeg de schijf schoon.
	De schijf bevat geen afspelbare bestanden.	Gebruik een schijf met afspelbare bestanden (☞ P. 25, 26).
	De schijf werd ondersteboven geplaatst.	Plaats een schijf terwijl de labelkant naar voren is gericht.
Na het plaatsen van een schijf wordt op het display van het voorpaneel "Err" weergegeven.	Er heeft zich een fout voorgedaan in de eenheid.	Werp de schijf uit met  .

Afspelen van USB-apparaat

Probleem	Oorzaak	Oplossing
MP3/WMA-bestand op het USB-apparaat wordt niet afgespeeld.	Het USB-apparaat wordt niet herkend.	Plaats het systeem in stand-bymodus en koppel het USB-apparaat los. Schakel vervolgens het systeem in en sluit het USB-apparaat opnieuw aan.
		Sluit een netstroomadapter aan indien die met het apparaat is meegeleverd.
		Als het probleem niet met bovenstaande oplossingen wordt opgelost, kan het USB-apparaat niet op de eenheid worden afgespeeld.
Na het aansluiten van een USB-apparaat, knippert de USB-indicator twee keer en dit herhaalt zich 3 keer.	Op de eenheid is een niet-compatibel USB-apparaat aangesloten.	Plaats het systeem in stand-bymodus en sluit het USB-apparaat opnieuw aan op de eenheid. Als dit het probleem niet verhelpt, dan kan het USB-apparaat niet op de eenheid worden afgespeeld.
	Het USB-apparaat bevat geen afspeelbare bestanden.	Gebruik een USB-apparaat met afspeelbare bestanden (☞ P. 25, 26).
Na het verwijderen van een USB-apparaat wordt op het display op het voorpaneel "Err" weergegeven.	Op de eenheid is een niet-compatibel USB-apparaat aangesloten.	Plaats het systeem in stand-bymodus en sluit het USB-apparaat opnieuw aan op de eenheid. Als dit het probleem niet verhelpt, dan kan het USB-apparaat niet op de eenheid worden afgespeeld.
	Er wordt overstroom gedetecteerd.	

Bluetooth

Probleem	Oorzaak	Oplossing
Kan deze eenheid niet koppelen met het verbindende apparaat.	De eenheid is al verbonden met een ander apparaat.	Koppel het al verbonden <i>Bluetooth</i> -apparaat los.
	Het verbindende apparaat ondersteunt A2DP niet.	Voer koppelingsbewerkingen uit met een apparaat dat A2DP ondersteunt.
	Een <i>Bluetooth</i> -adapter, enz. die u aan deze eenheid wilt koppelen, heeft een ander wachtwoord dan "0000".	Gebruik een <i>Bluetooth</i> -adapter, enz. waarvan het wachtwoord "0000" is.
	Deze eenheid en het verbindende apparaat staan te ver uit elkaar.	Plaats het verbindende apparaat dicht bij deze eenheid.
	Er is een apparaat (magnetron, draadloos LAN, enz.) in de buurt dat signalen uitzendt op de 2,4 GHz-frequentie.	Verwijder dit toestel uit de buurt van het apparaat dat radiofrequentiesignalen uitzendt.
Kan geen <i>Bluetooth</i> -verbinding tot stand brengen.	Deze eenheid is niet geregistreerd op de <i>Bluetooth</i> -verbindinglijst van het verbindende apparaat.	Voer opnieuw koppelingsbewerkingen uit (☞ P. 10).
	Een ander <i>Bluetooth</i> -apparaat is al verbonden.	Beëindig de huidige <i>Bluetooth</i> -verbinding.
	De <i>Bluetooth</i> -functie van het apparaat is uitgeschakeld.	Schakel de <i>Bluetooth</i> -functie van het apparaat in.
	De koppelingsinformatie werd gewist.	Voer de koppeling opnieuw uit (☞ P. 10). Deze eenheid kan worden gekoppeld aan maximaal acht verbindende apparaten. Wanneer de koppeling met het negende apparaat is gelukt, worden de koppelgegevens voor het apparaat met de oudste verbindinggegevens gewist. Wis op de iPhone, iPad of iPod touch de koppelingsgeschiedenis van deze eenheid en voer de koppeling opnieuw uit.
Er wordt geen geluid geproduceerd of het geluid wordt onderbroken tijdens het afspelen.	De <i>Bluetooth</i> -verbinding van deze eenheid met het verbindende apparaat wordt verbroken.	Voer opnieuw <i>Bluetooth</i> -koppelingsbewerkingen uit (☞ P. 12).
	Deze eenheid en het verbindende apparaat staan te ver uit elkaar.	Plaats het verbindende apparaat dicht bij deze eenheid.
	Er is een apparaat (magnetron, draadloos LAN, enz.) in de buurt dat signalen uitzendt op de 2,4 GHz-frequentie.	Verwijder dit toestel uit de buurt van het apparaat dat radiofrequentiesignalen uitzendt.
	De <i>Bluetooth</i> -functie van het verbindende apparaat is uitgeschakeld.	Schakel de <i>Bluetooth</i> -functie van het verbindende apparaat uit.
	Het verbindende apparaat is niet ingesteld om <i>Bluetooth</i> -audiosignalen naar deze eenheid te zenden.	Controleer of de <i>Bluetooth</i> -functie van het verbindende apparaat correct is ingesteld.
	De koppelingsinstelling van het verbindende apparaat is niet ingesteld op deze eenheid.	Stel de koppelingsinstelling van het verbindende apparaat in op deze eenheid.
	Het volume van het verbindende apparaat is te laag.	Verhoog het volume.

DAB-ontvangst (alleen ISX-803D)

Probleem	Oorzaak	Oplossing
Kan niet afstemmen op DAB-zenders.	De beginscan werd niet uitgevoerd.	Voer de beginscan uit (☞ P. 13).
	Er is geen DAB-dekking in uw gebied.	Controleer met uw verdeler of WorldDMB Online op "http://www.worlddab.org" voor een overzicht van DAB-dekking in uw gebied.
	De DAB-signalen zijn te zwak.	Verander de hoogte, richting of plaats van de antenne.
De beginscan is niet succesvol en "Niet gevonden" verschijnt op het DAB-informatiescherm.	De DAB-signalen zijn te zwak.	Controleer met uw verdeler of WorldDMB Online op "http://www.worlddab.org" voor een overzicht van DAB-dekking in uw gebied.
	Er is geen DAB-dekking in uw gebied.	
De ontvangst van DAB-zenders is zwak.	De DAB-signalen zijn te zwak.	Verander de hoogte, richting of plaats van de antenne.
Er is ruisinterferentie (bijv. gesis, gekraak of lage ruis).	De antenne moet worden verplaatst.	Verander de hoogte, richting of plaats van de antenne.
	De DAB-signalen zijn te zwak.	
De DAB-zenderinformatie verschijnt niet of is onnauwkeurig.	De DAB-zender is mogelijk tijdelijk buiten gebruik of de DAB-zenderinformatie wordt door de DAB-omroep niet geboden.	Neem contact op met de DAB-omroep.

FM-radio-ontvangst

Probleem	Oorzaak	Oplossing
Te veel ruis.	De antenne is mogelijk niet goed aangesloten.	Zorg ervoor dat de antenne goed is aangesloten (☞ P. 3) of gebruik een in de handel verkrijgbare buitenantenne.
Te veel ruis tijdens stereo-uitzending.	U hebt mogelijk een radiozender geselecteerd die zich ver buiten uw gebied bevindt, of de ontvangst van de radiogolven is zwak in uw gebied.	Probeer handmatig af te stemmen om de signaalkwaliteit te verbeteren (☞ P. 15) of gebruik een in de handel verkrijgbare buitenantenne.
Zelfs met een buitenantenne is de ontvangst van radiogolven slecht. (Het geluid is vervormd.)	Er treedt mogelijk multipad-ontvangst op of er is een andere radiostoring.	Verander de hoogte, richting of plaats van de antenne.

Afstandsbediening

Probleem	Oorzaak	Oplossing
De afstandsbediening werkt niet naar behoren.	De afstandsbediening wordt misschien buiten het werkingsbereik gebruikt.	Raadpleeg "Hoe de afstandsbediening gebruiken" (☞ P. 1) voor meer informatie over het bereik van de afstandsbediening.
	De signaalontvanger van de afstandsbediening op de eenheid (☞ P. 3) kan blootgesteld zijn aan direct zonlicht of sterke verlichting (tl-licht).	Verander de verlichting of plaats van de eenheid ergens anders.
	De batterij is misschien leeg.	Vervang de batterijen met twee nieuwe batterijen.
	Tussen de signaalontvanger van de afstandsbediening op de eenheid en de afstandsbediening bevinden zich obstakels.	Verwijder de obstakels.

OPMERKINGEN OVER SCHIJVEN EN USB-APPARATEN

CD-informatie

Deze eenheid is ontworpen voor gebruik met audio-cd's, CD-R's* en CD-RW's* met de volgende logo's.



* ISO 9660-indeling CD-R/RW

Deze eenheid kan schijven afspelen die van de hierboven getoonde logo's zijn voorzien. Een logo wordt op de schijf en de schijfverpakking afgedrukt.

Opmerkingen

- Probeer geen ander type schijf in deze eenheid te plaatsen. Door dat wel te doen kunt u deze eenheid beschadigen.
- Een CD-R/RW kan niet worden afgespeeld als de schijf niet is gefinaliseerd.
- Sommige schijven kunnen niet worden afgespeeld door eigenschappen van de schijf zelf door de opnamecondities.
- Gebruik geen schijven met afwijkende vormen zoals hartvormige schijven.
- Gebruik geen schijven met te veel of te grote krassen op het oppervlak.
- Speel geen gearsten, verwrongen of gelijkde schijf af.
- Gebruik geen schijven van 8 cm.

Een schijf behandelen

- Raak het oppervlak van de schijf niet aan. Houd de schijf vast aan de rand (en aan het gat in het midden).
- Schrijf niet op de schijf met een potlood of een puntige stift.
- Breng geen plakband, etiketten of lijm aan op een schijf.
- Gebruik geen beschermende mapjes om krassen te voorkomen.
- Probeer niet meer dan één schijf tegelijk in deze eenheid te plaatsen. Als u dat wel doet, kunnen zowel de eenheid als de schijven beschadigd worden.
- Plaats geen vreemde voorwerpen in de schijflade.
- Stel de schijf niet bloot aan plekken met direct zonlicht, hoge temperaturen, hoge vochtigheid of veel stof.

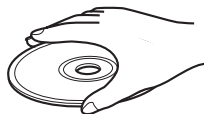

Opgelet

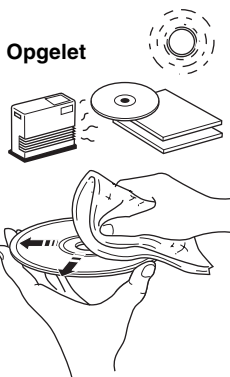

- Als de schijf vies wordt, veegt u het met een schone, droge doek van het midden naar de rand schoon. Gebruik geen platenreiniger of verfverdunner.
- Om storingen te voorkomen mag u geen los verkrijgbare lensreiniger gebruiken.

Informatie over USB-apparaten

Deze eenheid ondersteunt USB-apparaten voor massaopslag (zoals flash-geheugens of draagbare audiospelers) die gebruik maken van de FAT16 of FAT32-indeling.

Opmerkingen

- Het is mogelijk dat sommige apparaten niet goed werken, ook al voldoen ze aan de vereisten.
- Sluit geen andere apparaten aan dan USB-apparaten voor massaopslag (zoals USB-laders, USB-hubs), pc's, kaartlezers, externe harde schijven, enz.
- Yamaha kan niet aansprakelijk worden gesteld voor schade aan of gegevensverliezen van het USB-apparaat die zich voordoen terwijl het apparaat op deze eenheid is aangesloten.
- De afspeelbaarheid van en stroomtoevoer naar alle soorten USB-apparaten wordt niet gegarandeerd.
- USB-apparaten met codering kunnen niet worden gebruikt.

Informatie over MP3- of WMA-bestanden

Opmerkingen

- De eenheid kan het volgende afspelen:

Bestand	Bitsnelheid (kbps)	Bemonsteringsfrequentie (kHz)
MP3	8 - 320**	16 - 48
WMA	16 - 320**	22,05 - 48

** Zowel constante als variabele bitsnelheid worden ondersteund.

- Het maximum aantal bestanden/mappen dat op de eenheid kan worden afgespeeld, is als volgt.

	Gegevens-cd	USB
Maximum aantal bestanden	512	9999
Maximum aantal mappen	255	128
Maximum aantal bestanden per map	511	255

- Bestanden met kopieerbeveiliging kunnen niet worden afgespeeld.

SPECIFICATIES

◆ SPELER

CD

- Media CD, CD-R/RW
- Audio-indeling Audio-CD, MP3, WMA

Laser

- Type Halfgeleiderlaser GaAs/GaAlAs
- Golf lengte 790 nm
- Uitgangsvermogen 7 mW

USB

- Audio-indeling MP3, WMA

AUX

- Ingangaansluiting STEREO-ministekker van 3,5 mm

◆ Bluetooth

- *Bluetooth* versie Ver. 2.1 +EDR
- Ondersteunde protocollen A2DP
- Ondersteunde codecs SBC, AAC, aptX®
- Draadloze uitgang *Bluetooth* Klasse 2
- Maximale communicatieafstand 10 m (zonder obstakels)

◆ NFC (Near Field Communication)

- Ondersteund model NFC-voorbereid Android-apparaat Ver. 4.1 of later
- * Sommige modellen werken mogelijk niet of verschillen wat de vereiste verbindingsafstand betreft.

◆ TUNER

- Afstemmingsbereik
FM 87,50 tot 108,00 MHz
DAB/DAB+ (alleen ISX-803D) 174 tot 240 MHz (Band III)

◆ ALGEMEEN

- Stroomtoevoer AC 100 tot 240 V, 50/60 Hz
- Energieverbruik 11 W
- Stand-byverbruik (klokscherm aan, *Bluetooth* Gereed) 2,5 W
- Eco Standby-verbruik (klokscherm uit) 0,4 W
- Afmetingen

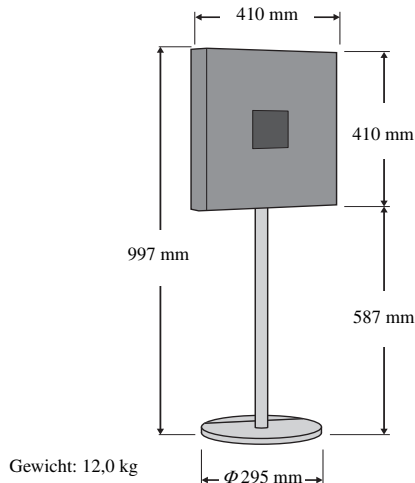

Specificaties kunnen zonder verdere berichtgeving worden gewijzigd.

iPad, iPhone en iPod touch zijn handelsmerken van Apple Inc., geregistreerd in de V.S. en andere landen.

Android en Google Play zijn handelsmerken van Google, Inc.



© 2013 CSR plc en zijn groepsmaatschappijen.

Het aptX®-merk en het aptX-logo zijn handelsmerken van CSR plc of een van zijn groepsmaatschappijen en kan in één of meer jurisdicties zijn geregistreerd.



(Voor ISX-803D)

Deze eenheid ondersteunt afstemmen op DAB/DAB+.

Bluetooth

- *Bluetooth* is een technologie voor draadloze communicatie tussen apparaten binnen een gebied van ongeveer 10 meter, waarbij de frequentieband van 2,4 GHz wordt ingezet. Dit is een band die zonder licentie kan worden gebruikt.
- *Bluetooth* is een gedeponerd handelsmerk van de *Bluetooth SIG* en wort alleen, volgens een licentieovereenkomst, door Yamaha gebruikt.

Bluetooth-communicaties hanteren

- De 2,4 GHz-band die door *Bluetooth* compatibele apparaten wordt gebruikt, is een radioband die door vele types apparatuur wordt gedeeld. Terwijl *Bluetooth* compatibele apparaten een technologie gebruiken die de invloed minimaliseren van andere componenten die dezelfde radioband gebruiken, kan een dergelijke invloed de snelheid of afstand van de communicatie verminderen en in sommige gevallen zelfs de communicatie onderbreken.
- De snelheid van signaaloverdracht en de afstand waarop communicatie mogelijk is, verschilt volgens de afstand tussen de communicerende apparaten, de aanwezigheid van obstakels, condities van de radiogolven en het type apparatuur.
- Yamaha garandeert niet alle draadloze verbindingen tussen deze eenheid en apparaten die compatibel zijn met de *Bluetooth*-functie.

VEILIGHEIDSGEGEVINGEN BETREFFENDE DE LASER

Deze eenheid is voorzien van een laser. Om oogletsel te voorkomen, mag u het verwijderen van de afdekking en het uitvoeren van reparaties aan dit apparaat uitsluitend door een bevoegde servicemonteur laten uitvoeren.

GEVAAR

Wanneer geopend, straalt deze eenheid zichtbare laserstraling uit. Voorkom rechtstreekse blootstelling van het oog aan de laserstraal. Als de stekker van deze eenheid in het stopcontact is gestoken, mag u niet via de schijfvlade of andere openingen de eenheid inkijken.

Het laseronderdeel in dit product is in staat stralen te produceren die de limiet voor Klasse 1 overschrijden.

Informatie voor gebruikers over inzameling en verwijdering van oude apparaten en gebruikte batterijen

Deze tekens op de producten, verpakkingen en/of bijgaande documenten betekenen dat gebruikte elektrische en elektronische producten en batterijen niet mogen worden gemengd met algemeen huishoudelijk afval.



Breng alstublieft voor de juiste behandeling, herwinning en hergebruik van oude producten en gebruikte batterijen deze naar daarvoor bestemde verzamelpunten, in overeenstemming met uw nationale wetgeving en de instructies 2002/96/EC en 2006/66/EC.



Door deze producten en batterijen correct te verwijderen, helpt u natuurlijke rijkdommen te beschermen en voorkomt u mogelijke negatieve effecten op de menselijke gezondheid en de omgeving, die zich zouden kunnen voordoen door on gepaste afvalverwerking.

Pb

Voor meer informatie over het verzamelen en hergebruik van oude producten en batterijen kunt u contact opnemen met uw plaatselijke gemeentebestuur, uw afvalverwerkingsbedrijf of het verkooppunt waar u de artikelen heeft gekocht.

[Informatie over verwijdering in andere landen buiten de Europese Unie]

Deze symbolen zijn alleen geldig in de Europese Unie. Mocht u artikelen weg willen gooien, neem dan alstublieft contact op met uw plaatselijke overheidsinstantie of dealer en vraag naar de juiste manier van verwijderen.

Opmerking bij het batterijteken (onderste twee voorbeelden):

Dit teken wordt mogelijk gebruikt in combinatie met een scheikundig symbool. In dat geval voldoet het aan de eis en de richtlijn, die is opgesteld voor het betreffende chemisch product.

Mocht er enige kleurblokken of ruis voordoen wanneer in de buurt van een tv gebruikt, dient u deze eenheid van de tv weg te zetten als u deze gebruikt.

Gebruik deze eenheid niet binnen 22 cm van personen met een hartpacemakerimplantaat of defibrillatorimplantaat.

Radiogolven kunnen elektro-medische apparatuur beïnvloeden. Gebruik dit toestel niet in de buurt van medische apparaten of in medische faciliteiten.

De gebruiker mag geen reverse engineering, decompilatie, wijzigingen, vertalingen of demontage uitvoeren op de software die, zij het als onderdeel of als geheel, in deze eenheid wordt gebruikt. Voor zakelijke gebruikers, werknemers van de onderneming zelf, evenals haar bedrijfspartners, moet de contractuele bannen die binnen deze clausule uiteen worden gezet, naleven. Als de punten van deze clausule en dit contract niet worden nageleefd, zal de gebruiker het gebruik van de software onmiddellijk stopzetten.

Wij, Yamaha Music Europe GmbH verklaren hierbij dat deze eenheid in compliance is met de essentiële vereisten en andere relevante voorwaarden van de Richtlijn 1999/5/EG.

Yamaha Music Europe GmbH

Siemensstr. 22-34 25462 Rellingen, Germany
Tel: +49-4101-303-0



ПРЕДУПРЕЖДЕНИЕ: ВНИМАТЕЛЬНО ПРОЧИТАЙТЕ ЭТО ПЕРЕД ИСПОЛЬЗОВАНИЕМ АППАРАТА.

- 1 Для обеспечения наилучшего результата, пожалуйста, внимательно прочитайте данную инструкцию. Храните ее в безопасном месте для будущих справок.
- 2 Данный аппарат следует устанавливать в хорошо проветриваемом, прохладном, сухом месте, вдали от прямого воздействия солнечных лучей, источников тепла, вибрации, пыли, влаги и холода. Для надлежащей вентиляции необходимо обеспечить следующие минимальные просветы.
Сверху: 15 см
Сзади: 2,5 см
По сторонам: 10 см
- 3 Во избежание шумов и помех, данный аппарат следует размещать на некотором расстоянии от других электрических приборов, двигателей или трансформаторов.
- 4 Во избежание накопления влаги внутри данного аппарата, что может вызвать электрошок, пожар, привести к поломке данного аппарата, и/или представлять телесное повреждение, не следует размещать данный аппарат в среде, подверженной резким изменениям температуры с холодной на жаркую, или в среде с повышенной влажностью (например, в комнате с увлажнителем воздуха).
- 5 Не устанавливайте данный аппарат в местах, где есть риск падения других посторонних объектов на данный аппарат и/или где данный аппарат может подвергнуться попаданию капель брызг жидкостей. На крышке данного аппарата, не следует располагать:
 - Другие компоненты, так как это может привести к поломке и/или обесцвечиванию поверхности данного аппарата.
 - Горящие объекты (например, свечи), так как это может привести к пожару, поломке данного аппарата и/или представлять телесное повреждение.
 - Емкости с жидкостями, так как при их падении жидкости могут вызвать поражение пользователя электрическим током и/или привести к поломке данного аппарата.
- 6 Во избежание прерывания охлаждения данного аппарата, не следует покрывать данный аппарат газетой, скатертью, занавеской и т.д. Повышение температуры внутри данного аппарата может привести к пожару, поломке данного аппарата и/или представлять телесное повреждение.
- 7 Пока все соединения не завершены, не следует подключать данный аппарат к розетке.
- 8 Не используйте данный аппарат, установив его верхней стороной вниз. Это может привести к перегреву и возможной поломке.
- 9 Не применяйте силу по отношению к переключателям, ручкам и/или проводам.
- 10 При отсоединении силового кабеля питания от розетки, вытягивайте его, удерживая за вилку; ни в коем случае не тяните кабель.
- 11 Не применяйте различные химические составы для очистки данного аппарата; это может привести к разрушению покрывающего слоя. Используйте чистую сухую ткань.
- 12 Используйте данный аппарат с соблюдением напряжения, указанном на данном аппарате. Использование данного аппарата при более высоком напряжении, превышающем указанное, является опасным, и может стать причиной пожара, поломки данного аппарата, и/или представлять телесное повреждение. Yamaha не несет ответственности за любую поломку или ущерб вследствие использования данного аппарата при напряжении, не соответствующем указанному напряжению.
- 13 Во избежание поломки от молнии, отключите силовой кабель питания от розетки во время электрической бури.
- 14 Не пробуйте модифицировать или починить данный аппарат. При необходимости свяжитесь с квалифицированным сервисным центром Yamaha. Корпус аппарата не должен открываться ни в коем случае.
- 15 Если вы не собираетесь использовать данный аппарат в течение продолжительного промежутка времени (например, во время отпуска), отключите силовой кабель переменного тока от розетки.
- 16 Перед тем как прийти к заключению о поломке данного аппарата, обязательно изучите раздел “УСТРАНЕНИЕ НЕИСПРАВНОСТЕЙ”, описывающий часто встречающиеся ошибки во время использования.
- 17 Перед перемещением аппарата нажмите кнопку , чтобы выключить систему, и силовой кабель переменного тока от розетки.
- 18 При внезапном изменении окружающей температуры образовывается конденсация. Отсоедините силовой кабель питания от сети и не пользуйтесь аппаратом.
- 19 Аппарат может нагреваться при его продолжительном использовании. Отключите систему, затем дайте аппарату остыть.
- 20 Данный аппарат следует устанавливать возле розетки переменного тока, куда можно свободно протянуть силовой кабель.
- 21 Батарейки не должны подвергаться нагреву от солнечных лучей, огня или похожих источников.
 - Храните батарейки в недоступном для детей месте. Батарейки могут быть опасны, если ребенок положит их в рот.
 - Если батарейки кончаются, операционное расстояние действия пульта ДУ значительно понижается. Если это произошло, замените батарейки на две новые как можно скорее.
 - Не используйте старые батарейки вместе с новыми.
 - Не используйте батарейки разных типов (например, щелочные и марганцевые батарейки) одновременно. Внимательно ознакомьтесь с информацией на упаковке, поскольку разные типы батареек могут иметь одинаковую форму и цвет.
 - Разряженные батарейки могут протечь. Если батарейки протекли, немедленно утилизируйте их. Не прикасайтесь к вытекшему веществу и не допускайте его контакта с одеждой и т.д. Перед установкой новых батареек тщательно очистите отсек для батареек.
 - Если устройство не планируется использовать в течение длительного периода времени, выньте батарейки из устройства. В противном случае батарейки выйдут из строя, что может привести к утечке жидкости из батареек и повредить устройство.
 - Не выбрасывайте батарейки вместе с бытовыми отходами. Утилизируйте их в соответствии с постановлениями местных органов управления.

СОДЕРЖАНИЕ

НАЗВАНИЯ ЧАСТЕЙ И ИХ ФУНКЦИИ	2
НАСТРОЙКА ЧАСОВ.....	5
УСТАНОВКА ПРИЛОЖЕНИЯ “DTA CONTROLLER”.....	6
ПРОСЛУШИВАНИЕ CD-ДИСКОВ И УСТРОЙСТВ USB.....	7
ВОСПРОИЗВЕДЕНИЕ МУЗЫКИ С УСТРОЙСТВА Bluetooth.....	10
ПРОСЛУШИВАНИЕ DAB-СТАНЦИЙ (ISX-803D).....	13
ПРОСЛУШИВАНИЕ FM-РАДИОСТАНЦИЙ	15
ПРОСЛУШИВАНИЕ ВНЕШНИХ ИСТОЧНИКОВ	16

ИСПОЛЬЗОВАНИЕ ФУНКЦИИ БУДИЛЬНИКА	17
ИСПОЛЬЗОВАНИЕ ТАЙМЕРА ПЕРЕХОДА В РЕЖИМ ОЖИДАНИЯ.....	21
РЕГУЛИРОВКА ТЕМБРА (ТОЛЬКО НА ПУЛЬТЕ ДУ)	21
РЕГУЛИРОВКА ЯРКОСТИ ДИСПЛЕЯ ПЕРЕДНЕЙ ПАНЕЛИ	21
УСТРАНЕНИЕ НЕИСПРАВНОСТЕЙ	22
ПРИМЕЧАНИЯ О ДИСКАХ И УСТРОЙСТВАХ USB	25
ТЕХНИЧЕСКИЕ ХАРАКТЕРИСТИКИ.....	26

Функции

- Воспроизведение музыки с внешних устройств, например звуковых CD-дисков, CD-дисков с данными и USB-устройств (USB-устройств флэш-памяти), и настройка DAB (только для ISX-803D) или FM-радио.
- Благодаря беспроводной технологии *Bluetooth* можно наслаждаться чистым звучанием. Технология NFC обеспечивает быстрое сопряжение устройств.
- Использование любимой мелодии или набора звуковых сигналов в качестве звонка будильника. Выбранная мелодия воспроизводится с настроенной громкостью в установленное время, обеспечивая наилучшее начало дня (функция *IntelliAlarm*) (см. стр.17).
- Сохранение/вызов до пяти любимых DAB (только ISX-803D) или FM-радиостанций.
- 3-полосный эквалайзер (низкие, средние, верхние частоты) можно настроить так, чтобы музыка звучала желаемым образом.
- На экране могут отображаться два типа часов (со стрелками), которые соответствуют дизайну устройства.

◆ Об этом руководстве

- Иллюстрации к основному блоку, приведенные в этом руководстве, относятся к модели ISX-803D, если не указано иное.
- Функция настройки DAB/DAB+ доступна только в модели ISX-803D.
- Если для управления функцией могут использоваться кнопки как на устройстве, так и на пульте дистанционного управления, в руководстве будет представлено описание этапов с использованием кнопок на устройстве.
- **Примечание** указывает на меры предосторожности при использовании устройства и ограничения функций.
- ✨ указывает на дополнительные описания для удобства эксплуатации.

Прилагаемые аксессуары

Кабель питания



Пульт ДУ



Батарейки, 2 шт. (типа AA, R6, UM-3)



Антенна для FM-радио (для ISX-803)



Антенна для DAB/ FM-радио (для ISX-803D)



Крышка порта USB



Примечание

Храните крышку порта USB в не доступном для детей месте, чтобы они не могли случайно проглотить ее.

Инструкция по эксплуатации (данное руководство)



Руководство по сборке



Кронштейн
Стойка
Основание
Опора
Зажим для крепления кабеля
Комплект винтов

Примечание

Используйте эти детали, чтобы собрать подставку. Информация по сборке подставки представлена в руководстве по сборке.

Использование пульта ДУ

Вставьте батарейки в пульт дистанционного управления в правильном направлении (+ и -).

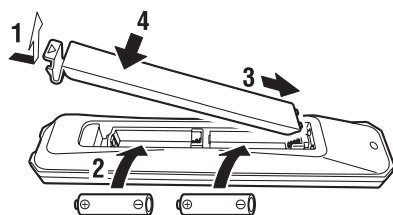

Направьте пульт ДУ на приемник сигнала (на передней панели) и используйте в пределах показанного ниже диапазона.

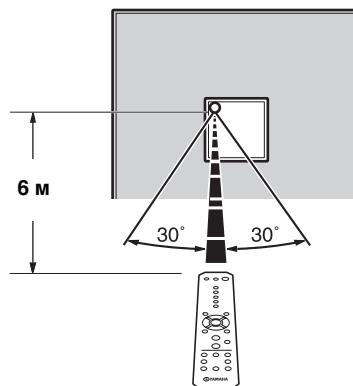

НАЗВАНИЯ ЧАСТЕЙ И ИХ ФУНКЦИИ

Верхняя панель

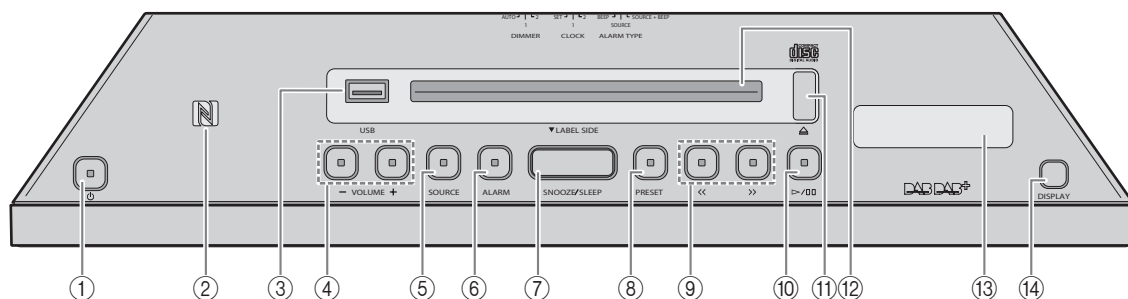

① **⏻ (Питание)**

Служит для включения системы или перехода в режим ожидания. Время отображается на передней панели, даже если система находится в режиме ожидания.



• Для перевода системы в энергосберегающий режим ожидания нажмите и удерживайте кнопку **⏻** в верхней части устройства не менее 3 секунд. В этом режиме информация на передней панели не отображается. Таким образом можно сократить энергопотребление. Чтобы выйти из энергосберегающего режима ожидания, еще раз нажмите кнопку **⏻**.

• Функция будильника работает даже в режиме ожидания или энергосберегающем режиме ожидания.

② **NFC Метка NFC**

Обеспечивает быстрое сопряжение устройств с помощью технологии NFC.

③ **Порт USB**

Подключение устройства USB (см. стр.9).

④ **VOLUME -/+**

Регулировка громкости.

⑤ **SOURCE**

Включение воспроизведения источника.

⑥ **ALARM**

Включение или выключение будильника и настройка различных параметров будильника (см. стр.18, 19).

⑦ **SNOOZE/SLEEP**

Установка таймера перехода в режим ожидания или переключение будильника в режим повторения сигнала (см. стр.19, 21).

⑧ **PRESET**

Сохранение/вызов радиостанций или переключение папки воспроизведения (при воспроизведении музыки на CD-дисках с данными или устройствах USB).

⑨ **<</>>**

Пропуск дорожки/файла воспроизведения или настройка радио.

При удержании кнопки во время воспроизведения дорожки/файла выполняется обратный/прямой поиск по дорожке/файлу.

⑩ **▷ / ⏸**

Воспроизведение/приостановка воспроизводимой дорожки.

⑪ **⏏**

Извлечение CD-диска (см. стр.7, 8).

⑫ **Слот для диска**

Вставка CD-диска (см. стр.7, 8).

⑬ **Отображение информации DAB (только ISX-803D)**

Отображение информации о DAB (см. стр.13).

⑭ **DISPLAY (только ISX-803D)**

Включение отображения сведений о DAB (см. стр.14).

◆ Автоматический переход в режим ожидания

- Когда система включена, для функции автоматического перехода в режим ожидания предусмотрено несколько вариантов поведения, приведенных ниже (задано по умолчанию):
 - Данное устройство переходит в режим ожидания, если воспроизведение CD-диска или USB-устройства остановлено, при отсутствии входного сигнала от тюнера или подключенного устройства или если воспроизведение в течение определенного времени идет с небольшим уровнем громкости (приблизительно 20 минут).
 - Данное устройство переходит в режим ожидания, если с ним не производится никаких действий в течение более чем 8 часов.

• Включение/отключение функции автоматического перехода в режим ожидания

1 Подключите устройство, удерживая нажатой кнопку **⏻.**

2 Продолжайте удерживать кнопку **⏻.**

Статус функции автоматического перехода в режим ожидания изменится, что будет сопровождаться миганием индикаторов:

- при активации функции автоматического перехода в режим ожидания: **▶** **⏏** **1** **⏏** **ALL**, а также кнопки **⏻**, **ALARM** и **PRESET** будут мигать в течение 3 секунд.
- при отключении функции автоматического перехода в режим ожидания в течение 3 секунд будет мигать только индикатор **▶** на передней панели.

Дисплей передней панели

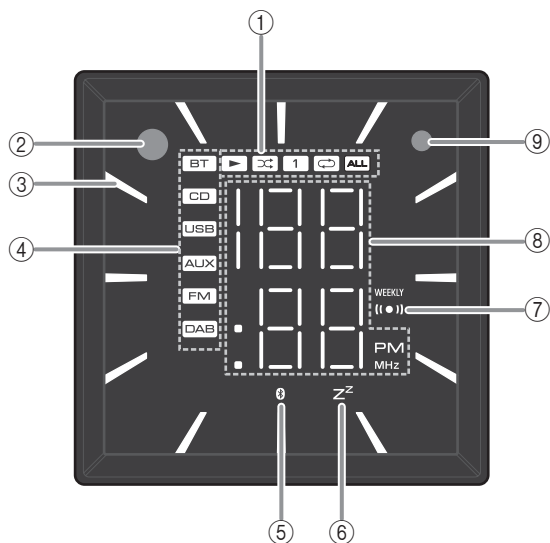

- ① **Индикатор воспроизведения/ воспроизведения в случайном порядке/ повторного воспроизведения**
Показывает режим воспроизведения (☞ стр.7, 9).
- ② **Приемник сигнала пульта ДУ**
- ③ **Индикатор часов**
Показывает часовую стрелку часов (☞ стр.5).
- ④ **Индикатор источника**
Показывает выбранный источник. (Индикатор DAB отображается только в ISX-803D.)
- ⑤ **Bluetooth индикатор**
Загорается, если данное устройство подключается по Bluetooth (☞ стр.10, 12).
- ⑥ **Индикатор режима ожидания**
Включается, если установлен таймер перехода в режим ожидания (☞ стр.21).
- ⑦ **Индикатор будильника**
Включается, если будильник установлен (☞ стр.17).
Индикатор Weekly Alarm (WEEKLY) также загорается, когда для функции Weekly Alarm заданы значения.
- ⑧ **Многофункциональный индикатор**
Показывает различную информацию, включая показания часов, номер воспроизводимой дорожки или FM-радиостанцию.
- ⑨ **Датчик освещенности**
Определяет общую освещенность. Не закрывайте этот датчик.

Задняя панель

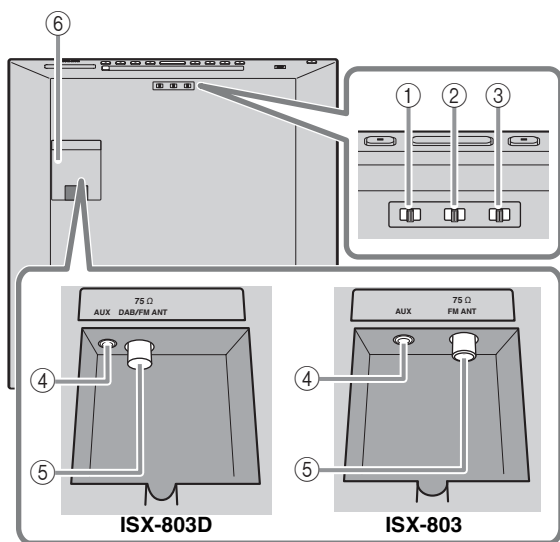

- ③ **DIMMER**
Настройка яркости дисплея передней панели (☞ стр.21).
- ④ **AUX**
Подключение внешних устройств.
- ⑤ **Гнездо антенны для DAB/FM-радио (ISX-803D)/ гнездо антенны для FM-радио (ISX-803)**
Используется для подключения прилагаемой в комплекте DAB/FM-антенны или наружной антенны.

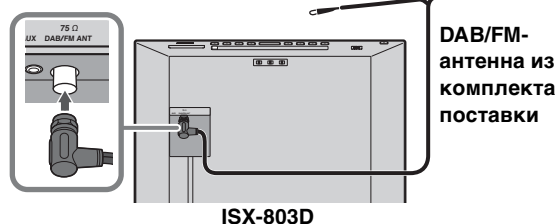

Примечания

- Антенна должна быть вытянута. При приеме слабого радиосигнала измените ориентацию антенны по высоте, направлению или местоположению.
- Если вместо прилагаемой DAB/FM-антенны использовать наружные антенны, доступные в продаже, прием сигнала, возможно, улучшится.

- ⑥ **Крышка разъема**
Перед подключением внешних устройств к разъему AUX и/или подключением DAB/FM-антенны к разъему антенны снимите крышку разъема.

- ① **ALARM TYPE**
Используется для переключения типа будильника (☞ стр.18).
- ② **CLOCK**
Используется для переключения типа отображения часов на дисплее или позволяет настраивать показания часов (☞ стр.5).

Если необходимо пропустить кабель наружной антенны и/или кабель внешнего устройства через стойку подставки, обратитесь к отдельному руководству по сборке.

Пульт ДУ

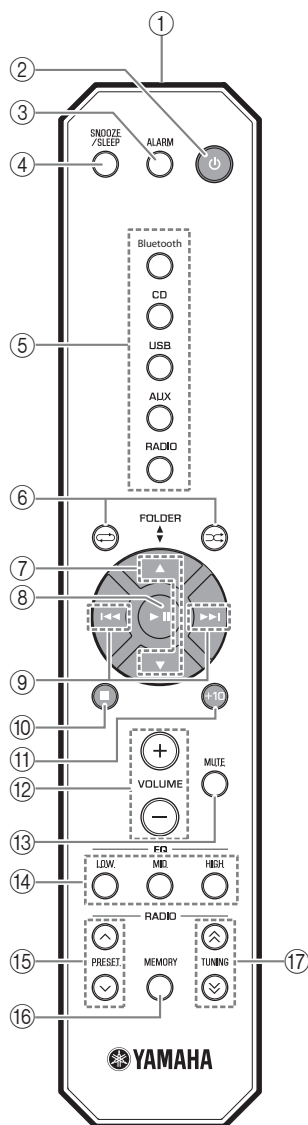

- ① **Передачик сигнала пультa ДУ**
- ② **⏻ (Питание)**
Служит для включения системы или перехода в режим ожидания.
- ③ **ALARM**
Используется для включения и выключения будильника.
- ④ **SNOOZE/SLEEP**
Установка таймера перехода в режим ожидания или переключение будильника в режим повторения сигнала (☞ стр.19, 21).
- ⑤ **Кнопка источника**
Включение воспроизведения источника.
- ⑥ **↺ (Повторное воспроизведение)/
⌘ (Воспроизведение в случайном порядке)**
Воспроизведение музыки на CD-диске или устройстве USB с аудиозаписями/данными в режиме повторного воспроизведения/воспроизведения в случайном порядке (☞ стр.7, 9).
- ⑦ **▲/▼**
Переключение папки воспроизведения при воспроизведении музыки на CD-дисках с данными или устройствах USB.
- ⑧ **▶ ||**
Воспроизведение/пауза.
Применение заданных параметров.
- ⑨ **⏮/⏭**
Пропуск дорожки/файла воспроизведения.
При удержании кнопки во время воспроизведения дорожки/файла выполняется обратный/прямой поиск по дорожке/файлу.
- ⑩ **■**
Остановка воспроизведения.
- ⑪ **+10**
Пропуск 10 дорожек или файлов.
- ⑫ **VOLUME +/-**
Регулировка громкости.
- ⑬ **MUTE**
Выключение и включение звука.
- ⑭ **EQ LOW/MID/HIGH**
Настройка низких, средних или высоких звуковых частот (☞ стр.21).
- ⑮ **PRESET ^/∨**
Выбор предварительно настроенной радиостанции.
- ⑯ **MEMORY**
Сохранение радиостанции (☞ стр.15).
- ⑰ **TUNING ⧘/⧚**
Настройка радио.

НАСТРОЙКА ЧАСОВ

Установка времени.

Верхняя панель

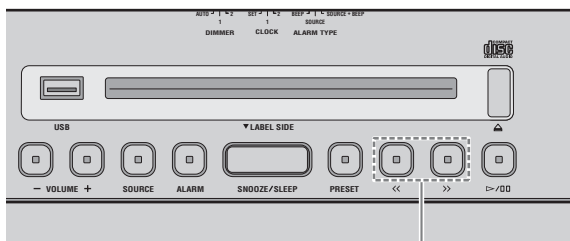

2

- 1 Установите переключатель **CLOCK** на задней панели в положение SET.

Задняя панель

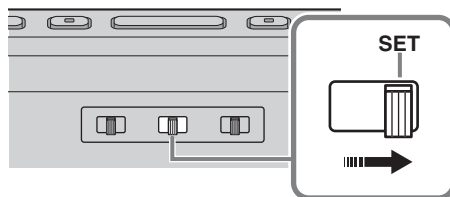

- 2 Установите время с помощью кнопок \ll / \gg.



Установленное время (мигающее значение)

- 3 Чтобы завершить настройку времени, установите переключатель **CLOCK** на задней панели в положение **CLOCK1** или **CLOCK2**.



- При нажатии кнопки **SNOOZE/SLEEP** в шаге 2 произойдет переключение режима отображения времени между 12- и 24-часовым форматом.
- Индикатор "PM" будет отображаться, только если выбран 12-часовой формат отображения времени.

Примечание

Если устройство не включалось более недели, произойдет сброс параметров времени.

Переключение типа часов

Установите переключатель **CLOCK** на задней панели в положение выбранного типа часов.

Задняя панель

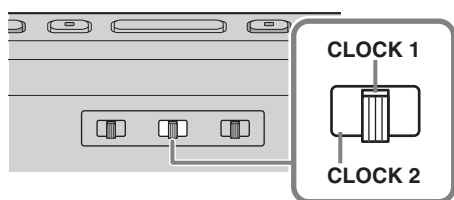

◆ Режим отображения часов 1 (CLOCK 1)

Например: 10:50

Часовая стрелка на стрелочных часах (часы)

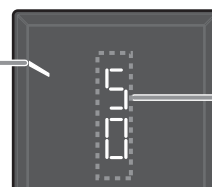

Минуты

◆ Режим отображения часов 2 (CLOCK 2)

Например: 10:50



Часы

Минуты

УСТАНОВКА ПРИЛОЖЕНИЯ “DTA CONTROLLER”

Установив приложение DTA CONTROLLER на мобильном устройстве, например на смартфоне или планшетном ПК, вы сможете воспользоваться целым рядом дополнительных удобных функций этого устройства.

Функции

- Включение устройства или переход в режим ожидания
- Регулятор громкости
- Настройка будильника (функция IntelliAlarm) (см. стр. 20)
- Воспроизведение музыкальных композиций из iPhone



Мобильное устройство необходимо подключить к устройству при помощи *Bluetooth*-соединения (см. стр. 10).



Google Play™



<http://itunes.com/app/dtacontroller>



<https://play.google.com/store/apps/details?id=com.yamaha.av.dtacontroller>

Примечание

Если не удастся получить доступ с помощью указанных выше кодов, выполните поиск “DTA CONTROLLER” в App Store или Google Play.

ПРОСЛУШИВАНИЕ CD-ДИСКОВ И УСТРОЙСТВ USB

Устройство будет работать следующим образом при воспроизведении дорожек/файлов на CD-дисках/устройствах USB.

- Если воспроизведение CD-диска/устройства USB остановлено, воспроизведение начнется с начала дорожки при возобновлении операции.
- Если нажата кнопка ■ на пульте ДУ, когда воспроизведение остановлено, то при следующем воспроизведении устройство будет проигрывать дорожки следующим образом:
 - Для аудио CD : с первой дорожки на диске.
 - Для CD с данными/устройства USB: с первой дорожки в папке, которая содержит ту дорожку, которая воспроизводилась последней.
- Данная система автоматически переходит в режим ожидания, если в течение 20 минут после завершения воспроизведения с CD-диска или устройства USB не производится никаких действий.



Для получения подробной информации о воспроизводимых дисках и файлах см. раздел “ПРИМЕЧАНИЯ О ДИСКАХ И УСТРОЙСТВАХ USB” (стр. 25).

Воспроизведение звукового CD-диска

Верхняя панель

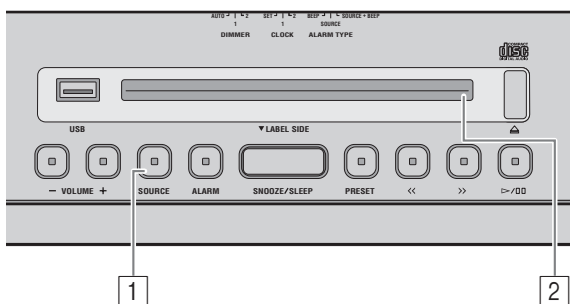

- 1 Нажмите кнопку **SOURCE** и задайте CD-диск в качестве источника воспроизведения.

Использование Пульт ДУ
Нажмите кнопку **CD**.

Если CD-диск уже вставлен, начнется воспроизведение.

- 2 Вставьте звуковой CD-диск в слот для диска стороной с этикеткой к передней части устройства.



Воспроизведение начнется автоматически. Номер дорожки отображается на дисплее в течение некоторого времени, когда начинается воспроизведение или дорожка пропускается.



Используйте следующие кнопки для управления устройством при воспроизведении дорожек на аудио CD.

Кнопка	Функция	
Верхняя панель	▶/⏸	Воспроизведение/Пауза
	⏮/⏭	Пропуск Обратный/прямой поиск (нажмите и удерживайте кнопку)
	⏪	Извлечение CD-диска
Пульт ДУ	▶	Воспроизведение/Пауза
	⏮/⏭	Пропуск Обратный/прямой поиск (нажмите и удерживайте кнопку)
	■	Остановка
	↺	Повторное воспроизведение (стр. 9)
	↻	Воспроизведение в случайном порядке (стр. 9)
	+10	Пропуск 10 дорожек или файлов

Примечание

Невозможно вставить или извлечь CD-диски, когда система находится в энергосберегающем режиме ожидания (стр. 2).

Воспроизведение CD-дисков с данными

Верхняя панель

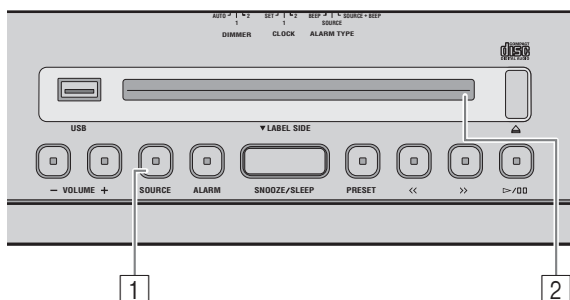

- 1 Нажмите кнопку **SOURCE** и задайте CD-диск в качестве источника воспроизведения.

Использование Пульт ДУ
Нажмите кнопку **CD**.

Если CD-диск уже вставлен, начнется воспроизведение.

- 2 Вставьте CD-диск с данными в слот для диска стороной с этикеткой к передней части устройства.



Воспроизведение начнется автоматически. Номер папки/файла отображается на дисплее в течение некоторого времени, когда начинается воспроизведение или дорожка пропускается.

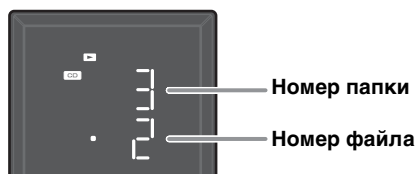

Используйте следующие кнопки для управления устройством при воспроизведении дорожек на CD с данными.

Кнопка	Функция	
Верхняя панель	▶/⏸	Воспроизведение/Пауза
	⏮/⏭	Пропуск Обратный/прямой поиск (нажмите и удерживайте кнопку)
	PRESET	Изменение папки воспроизведения
	⏏	Извлечение CD-диска
Пульт ДУ	▶	Воспроизведение/Пауза
	⏮/⏭	Пропуск Обратный/прямой поиск (нажмите и удерживайте кнопку)
	■	Остановка
	▲/▼	Изменение папки воспроизведения
	↺	Повторное воспроизведение (стр. 9)
	↻	Воспроизведение в случайном порядке (стр. 9)
+10	Пропуск 10 дорожек или файлов в пределах одной папки	

Воспроизведение с устройства USB

Верхняя панель

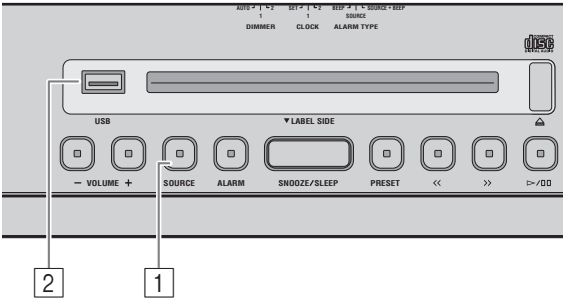

- 1 Нажмите кнопку **SOURCE** и задайте устройство **USB** в качестве источника воспроизведения.

Использование Пульт ДУ
Нажмите кнопку **USB**.

Если устройство USB уже подключено, начнется воспроизведение.

- 2 Подключите устройство **USB** к порту **USB**. Воспроизведение начнется автоматически. Номер папки/файла отображается на дисплее в течение некоторого времени, когда начинается воспроизведение или дорожка пропускается.

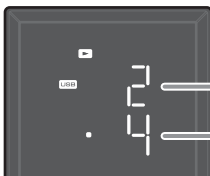

Номер папки

Номер файла

Используйте следующие кнопки для управления устройством при воспроизведении дорожек на устройствах USB.

Кнопка	Функция	
Верхняя панель	▶/⏸	Воспроизведение/Пауза
	⏮/⏭	Пропуск Обратный/прямой поиск (нажмите и удерживайте кнопку)
	PRESET	Изменение папки воспроизведения
Пульт ДУ	▶	Воспроизведение/Пауза
	⏮/⏭	Пропуск Обратный/прямой поиск (нажмите и удерживайте кнопку)
	■	Остановка
	▲/▼	Изменение папки воспроизведения
	↺	Повторное воспроизведение (стр. 9)
	⌛	Воспроизведение в случайном порядке (стр. 9)
	+10	Пропуск 10 дорожек или файлов в пределах одной папки



Прежде чем извлечь устройство USB, остановите воспроизведение.

Повторное воспроизведение/воспроизведение в случайном порядке

Режим воспроизведения можно проверить по индикатору воспроизведения/воспроизведения в случайном порядке/повторного воспроизведения на дисплее передней панели.

Пульт ДУ

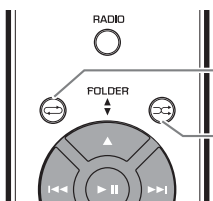

Повторное воспроизведение

Воспроизведение в случайном порядке



Если выбранный источник содержит папки, каждая папка будет воспроизводиться в режиме повторного воспроизведения/воспроизведения в случайном порядке.

◆ Повторное воспроизведение

Нажмите кнопку (Повторное воспроизведение) на пульте ДУ и выберите режим воспроизведения из следующих вариантов.

- 1: 1 дорожка
- : Все дорожки в папке (только CD с данными/устройство USB)

: Все дорожки
Нет отображения: Режим повторного воспроизведения отключен

◆ Воспроизведение в случайном порядке

Нажмите кнопку (Воспроизведение в случайном порядке) на пульте ДУ и выберите режим воспроизведения из следующих вариантов.

- : Все дорожки в папке (только CD с данными/устройство USB)

: Все дорожки
Нет отображения: Режим воспроизведения в случайном порядке отключен

ВОСПРОИЗВЕДЕНИЕ МУЗЫКИ С УСТРОЙСТВА *Bluetooth*

Данное устройство поддерживает работу по *Bluetooth*. Наслаждайтесь беспроводным прослушиванием музыки с устройства *Bluetooth* (смартфона, цифрового аудиоплеера и т. п.). Также ознакомьтесь с руководством пользователя для устройства *Bluetooth*.

Сопряжение с устройством *Bluetooth*

Сопряжение — это процедура регистрации устройства, с которым будет вестись обмен данными (далее именуемое “подключаемое устройство”). Сопряжение выполняется при первом подключении устройства *Bluetooth* или в случае удаления настроек сопряжения. После сопряжения все последующие подключения будут устанавливаться автоматически, даже после разрыва *Bluetooth*-соединения. Если не удастся выполнить сопряжение, обратитесь к пункту “*Bluetooth*” в разделе “УСТРАНЕНИЕ НЕИСПРАВНОСТЕЙ” (стр. 23).

- С этим устройством можно связать до 8 подключаемых устройств. При сопряжении девятого устройства будут удалены настройки сопряжения для устройства, которое дольше всех не использовалось.
- Если это устройство подключено по *Bluetooth* к другому устройству, чтобы разорвать *Bluetooth*-соединение до того, как будет выполнено сопряжение, удерживайте кнопку **SOURCE** на этом устройстве или кнопку **Bluetooth** на пульте ДУ.

◆ Для iPod touch/iPhone/iPad

Верхняя панель

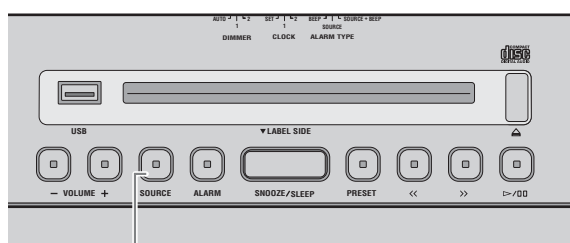

Bluetooth индикатор



- 1 Чтобы выбрать в качестве источника воспроизведения устройство *Bluetooth*, нажмите кнопку **SOURCE**.

Использование Пульта ДУ

Нажмите кнопку **Bluetooth**.

- 2 В iPod touch/iPhone/iPad в меню [Настройки] → [Bluetooth] выберите “ВКЛ.”

В разделе [Устройства] появится список *Bluetooth*-соединений.

(Данная процедура или экран может различаться в зависимости от типа используемого iPod touch/iPhone/iPad.)

- 3 В списке подключений *Bluetooth* подключаемого устройства выберите данное устройство (ISX-803 Yamaha/ISX-803D Yamaha).

После сопряжения на экране iPod touch/iPhone/iPad отобразится надпись “Подключено”.

На передней панели устройства загорится индикатор *Bluetooth*.

◆ Для всех остальных устройств (кроме iPod touch/iPhone/iPad)

Верхняя панель

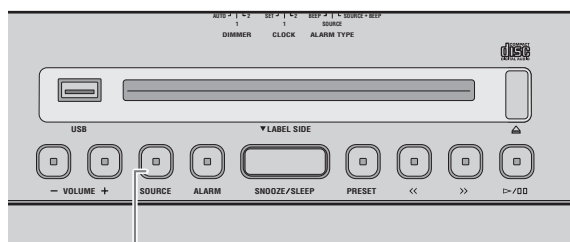

Bluetooth индикатор



- 1 Чтобы выбрать в качестве источника воспроизведения устройство *Bluetooth*, нажмите кнопку **SOURCE**.

Использование Пульта ДУ

Нажмите кнопку **Bluetooth**.

- 2 Выполните сопряжение по *Bluetooth* на подключаемом устройстве.

Подробные сведения см. в руководстве пользователя подключаемого устройства.

- 3 В списке подключений *Bluetooth* подключаемого устройства выберите данное устройство (ISX-803 Yamaha/ISX-803D Yamaha).

После завершения сопряжения на передней панели аппарата на 1 секунду загорится индикатор *Bluetooth*.



Если будет предложено ввести пароль, введите “0000”.

◆ Быстрое сопряжение

Для смартфонов с функцией NFC (Near Field Communication, коммуникация ближнего поля) сопряжение выполняется удерживанием смартфона над меткой NFC на данном устройстве (необходимо предварительно включить систему и активировать на смартфоне функцию NFC).

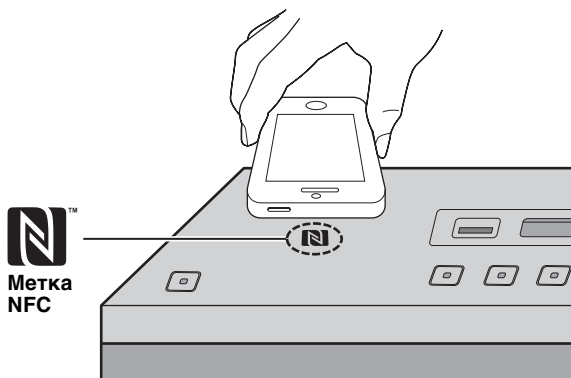

- 1 Нажмите , чтобы включить систему.
- 2 Удерживайте смартфон над меткой NFC.
- 3 Выполните сопряжение на смартфоне (подробные сведения см. в руководстве пользователя смартфона).

Данное устройство отобразится на экране смартфона как “ISX-803 Yamaha”/“ISX-803D Yamaha”.



- При появлении соответствующего запроса введите пароль доступа “0000”.
- Если не удалось выполнить сопряжение, плавно поднесите смартфон к метке NFC.
- Если смартфон помещен в чехол, снимите его.

Воспроизведение с устройства *Bluetooth*

Верхняя панель

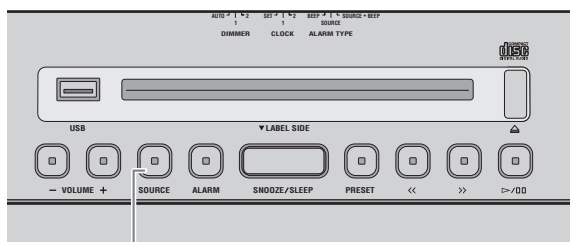

- 1 Чтобы выбрать в качестве источника воспроизведения устройство *Bluetooth*, нажмите кнопку **SOURCE**.

Использование Пульт ДУ

Нажмите кнопку **Bluetooth**.

- 2 Установите *Bluetooth*-соединение между этим и подключаемым устройством.
- 3 Запустите воспроизведение музыки с устройства *Bluetooth*.

Примечание

Убедитесь, что на устройстве установлена не слишком высокая громкость. Рекомендуется отрегулировать уровень громкости на подключаемом устройстве.



- Если вы подключаетесь по *Bluetooth* с другого устройства и воспроизводите музыку, когда система находится в режиме ожидания, система автоматически включится.
- Если в качестве источника воспроизведения выбрано устройство *Bluetooth*, при разрыве *Bluetooth*-соединения на подключаемом устройстве система автоматически перейдет в режим ожидания.
- Если в качестве источника воспроизведения выбрано устройство *Bluetooth*, при отсутствии других *Bluetooth*-соединений или каких-либо других операций с этим устройством через 20 минут система автоматически переходит в режим ожидания.

Повторное соединение с сопряженным устройством *Bluetooth*

Если сопряжение уже было выполнено, в следующий раз подключиться по *Bluetooth* будет проще.

◆ Установление соединения с данного устройства

Верхняя панель

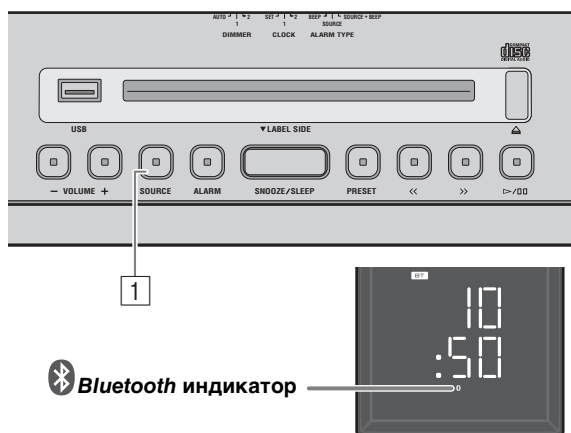

- 1 Чтобы выбрать в качестве источника воспроизведения устройство *Bluetooth*, нажмите кнопку **SOURCE**.

Использование Пульт ДУ

Нажмите кнопку **Bluetooth**.

На передней панели данного устройства начнет мигать индикатор *Bluetooth*, начнется поиск подключаемого устройства, которое соединилось с ним по *Bluetooth* последним, после его обнаружения будет установлено соединение (вначале необходимо включить *Bluetooth* на подключаемом устройстве). После установки *Bluetooth*-соединения загорается индикатор *Bluetooth*.

Примечание

Компания Yamaha не гарантирует возможность установления соединения между данным устройством и устройством *Bluetooth*.

◆ Настройка соединения на подключаемом устройстве

- 1 В настройках *Bluetooth* подключаемого устройства включите *Bluetooth*.
- 2 В списке подключений *Bluetooth* подключаемого устройства выберите данное устройство (**ISX-803 Yamaha/ISX-803D Yamaha**).

Соединение *Bluetooth* будет установлено и загорится индикатор *Bluetooth* на передней панели.

◆ Подключение с помощью функции NFC

Если имеется уже сопряженный смартфон с функцией NFC, для установления *Bluetooth*-соединения достаточно подержать смартфон над меткой NFC.

Примечание

Если это устройство находится в энергосберегающем режиме ожидания, установить *Bluetooth*-соединение с подключаемого устройства не удастся. Включите систему.

Разрыв *Bluetooth*-соединения

Если во время подключения по *Bluetooth* выполняется любое из перечисленных действий, *Bluetooth*-соединение будет разорвано.

- Удерживайте кнопку **SOURCE** на этом устройстве или кнопку **Bluetooth** на пульте ДУ.
- Переведите систему в режим ожидания.
- Отключите *Bluetooth* в настройках подключаемого устройства.
- Удерживайте смартфон с функцией NFC над меткой NFC во время подключения *Bluetooth*.

ПРОСЛУШИВАНИЕ DAB-СТАНЦИЙ (ISX-803D)

В системах DAB (цифрового аудиовещания) и DAB+ используется цифровой сигнал, благодаря чему достигается более чистое звучание и стабильный прием радиосигнала по сравнению с аналоговым. Система DAB+ разработана на основе исходного стандарта DAB, но использует более эффективный аудиокодек.

Сигнал DAB и DAB+ передается в виде блоков данных, называемых “ансамблями”, в которых содержатся несколько одновременно транслируемых радиостанций.

Сигналы DAB и DAB+ могут также содержать большое количество текстовой информации, что дает возможность выбирать станцию по названию.

На экране информации DAB могут отображаться и другие сведения, например название ансамбля или состояние цифрового сигнала. Сведения о системе DAB, приведенные в этом руководстве, могут также относиться к системе DAB+.

Подготовка к приему сигнала DAB

Прежде чем приступить к настройке DAB-станций, необходимо выполнить начальное сканирование. Когда вы выбираете режим DAB в первый раз, начальное сканирование запускается автоматически.

Верхняя панель

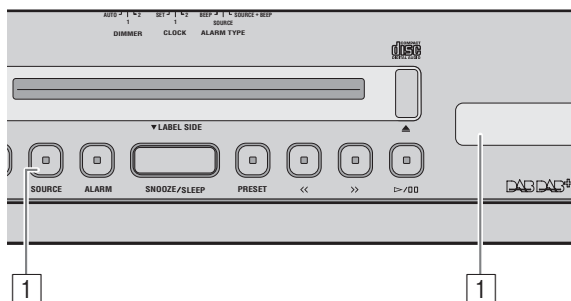

- 1 Нажмите кнопку **SOURCE** и выберите **DAB** в качестве источника воспроизведения.

Будет выполнено начальное сканирование. Во время сканирования на экране информации DAB отображается индикатор выполнения.



Сканирование завершено. На экране информации DAB отображается надпись “Completed” и количество DAB-станций, доступных для прослушивания.



Использование Пульт ДУ

Для переключения между режимами DAB/FM используйте кнопку **RADIO**.

Примечание

- Чтобы выполнить начальное сканирование вручную, нажмите и удерживайте кнопку **PRESET** больше 4 секунд, а затем нажмите кнопку **PRESET**, когда отобразится начальный экран сканирования.
- При выполнении начального сканирования сохраненные сведения о DAB-станциях и предварительно настроенные DAB-станции удаляются.

Настройка DAB-станций

Верхняя панель

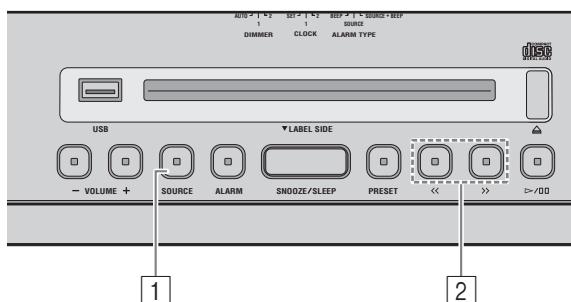

- 1 Нажмите кнопку **SOURCE** и выберите **DAB** в качестве источника воспроизведения.
- 2 С помощью кнопок **<</>** настройте DAB-радиостанцию.

Использование Пульт ДУ

Нажмите кнопку **TUNING** \wedge/\vee

При приеме сигнала DAB переключитесь на экран отображения информации DAB.

Если сигнал DAB отсутствует, на экране вместо названия DAB-станции отображается “Off Air”:



- 1 **Индикатор мощности сигнала:** отображает показатель мощности сигнала.
- 2 **Индикатор вспомогательных станций:** некоторые станции используют дополнительные (вспомогательные) станции. Если воспроизводится вспомогательная станция, отображается индикатор вспомогательных станций.
- 3 **Название DAB-станции**
- 4 **Информация о DAB-станции** (см. стр. 14)

Переключение информации о DAB-станции

Верхняя панель

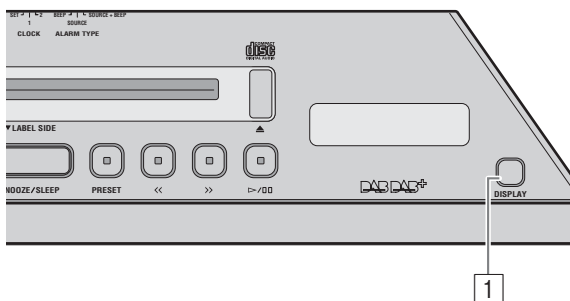

- 1 Выберите информацию DAB, нажав несколько раз кнопку **DISPLAY**.

Информация отображается в указанном ниже порядке.

Текстовая информация

- **Название ансамбля**
(Перед названием ансамбля отображается **E**.)
- **Статус 1** (метка канала и частота)
- **Статус 2** (DAB или DAB+ и качество сигнала)
- **В начало**.

Сохранение DAB-радиостанций (заданная функция)

Используйте заданную функцию для сохранения 5 любимых радиостанций.

Верхняя панель

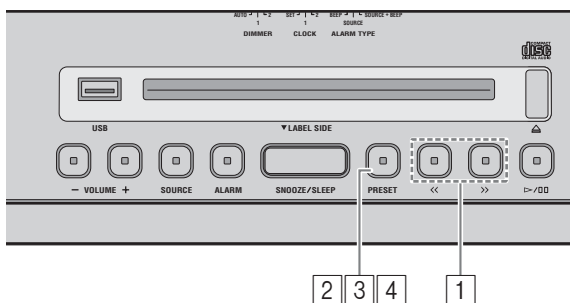

- 1 Нажмите кнопку **<</>** для настройки любимой DAB-радиостанции.
- 2 Нажмите и удерживайте кнопку **PRESET**.

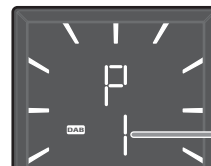

Предварительно заданный номер

Использование Пульт ДУ

Нажмите и удерживайте кнопку **MEMORY**.

- 3 Нажмите кнопку **PRESET** и выберите предварительно заданный номер для сохранения DAB-радиостанции.

Использование Пульт ДУ

Нажмите кнопку **PRESET** \wedge/\vee .

- 4 Нажмите и удерживайте кнопку **PRESET**, чтобы сохранить предварительно настроенную радиостанцию. DAB-радиостанция будет сохранена.

Использование Пульт ДУ

Нажмите кнопку **MEMORY**.

Выбор предварительно настроенных DAB-радиостанций

Верхняя панель

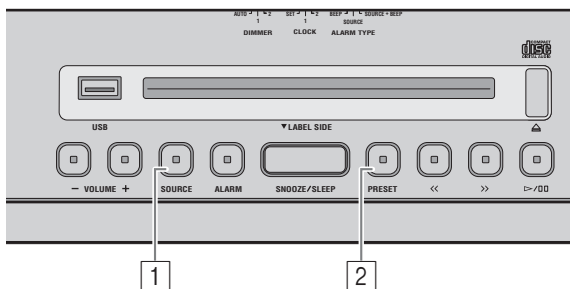

- 1 Нажмите кнопку **SOURCE** и выберите DAB в качестве источника воспроизведения.
- 2 Нажмите кнопку **PRESET** несколько раз, чтобы выбрать предварительно настроенную DAB-радиостанцию.

Использование Пульт ДУ

Нажмите кнопку **PRESET** \wedge/\vee .

ПРОСЛУШИВАНИЕ FM-РАДИОСТАНЦИЙ

Выбор FM-радиостанции

Верхняя панель

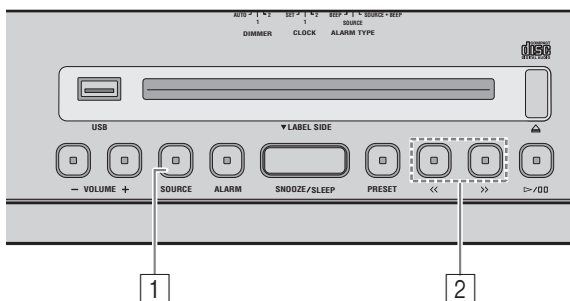

- 1 Нажмите кнопку **SOURCE** и задайте FM-радиостанцию в качестве источника воспроизведения.



Частота приема

Использование Пульт ДУ

Нажмите кнопку **RADIO**.

Примечание

Если настройку FM-радиостанции выполнить вручную, будет воспроизводиться монофонический звук.

- 2 Нажмите кнопку **<</>>** для настройки FM-радиостанции.

Тип настройки	Действие	
Верхняя панель	Автоматическая настройка	Нажмите и удерживайте кнопку << или >> .
	Ручная настройка	Нажмите кнопку << или >> несколько раз.
Пульт ДУ	Автоматическая настройка	Нажмите и удерживайте кнопку TUNING ∧ или ∨ .
	Ручная настройка	Нажмите кнопку TUNING ∧ или ∨ несколько раз.

Сохранение FM-радиостанций (заданная функция)

Используйте заданную функцию для сохранения 5 любимых радиостанций.

Верхняя панель

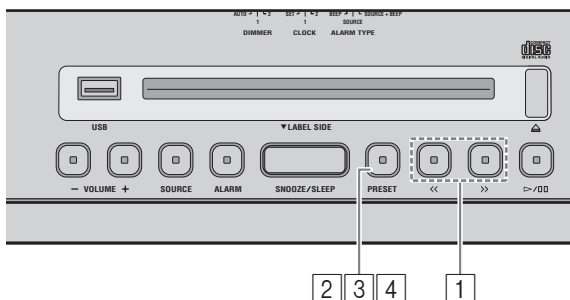

- 1 Нажмите кнопку **<</>>** для настройки любимой FM-радиостанции.
- 2 Нажмите и удерживайте кнопку **PRESET**.

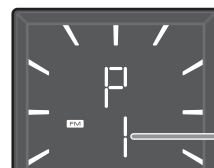

Предварительно заданный номер

Использование Пульт ДУ

Нажмите и удерживайте кнопку **MEMORY**.

- 3 Нажмите кнопку **PRESET** и выберите предварительно заданный номер для сохранения FM-радиостанции.

Использование Пульт ДУ

Нажмите кнопку **PRESET** **∧** / **∨**.

- 4 Нажмите и удерживайте кнопку **PRESET**, чтобы сохранить предварительно настроенную радиостанцию.

FM-радиостанция будет сохранена.

Использование Пульт ДУ

Нажмите кнопку **MEMORY**.

Выбор предварительно настроенной FM-радиостанции

Верхняя панель

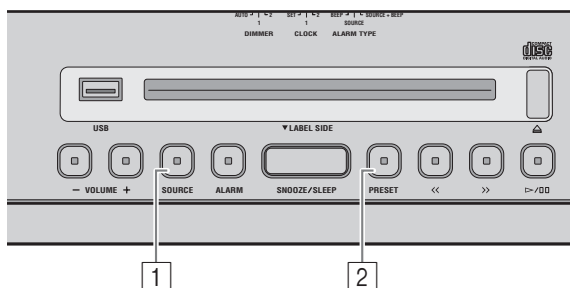

- 1 Нажмите кнопку **SOURCE** и задайте FM-радиостанцию в качестве источника воспроизведения.
- 2 Нажмите кнопку **PRESET** несколько раз, чтобы выбрать предварительно настроенную FM-радиостанцию.

Использование Пульт ДУ

Нажмите кнопку **PRESET** ^ / v .

ПРОСЛУШИВАНИЕ ВНЕШНИХ ИСТОЧНИКОВ

Верхняя панель

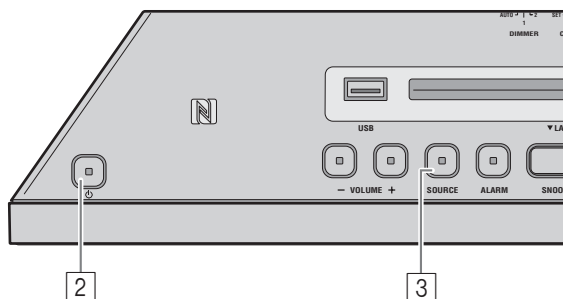

Прежде чем подключать аудиокабели, переведите систему в режим ожидания. Снимите крышку разъема перед подключением внешних устройств.

- 1 Подключите внешнее аудиоустройство к разъему **AUX** на задней панели с помощью имеющегося в продаже стереокабеля с мини-штекером 3,5 мм.

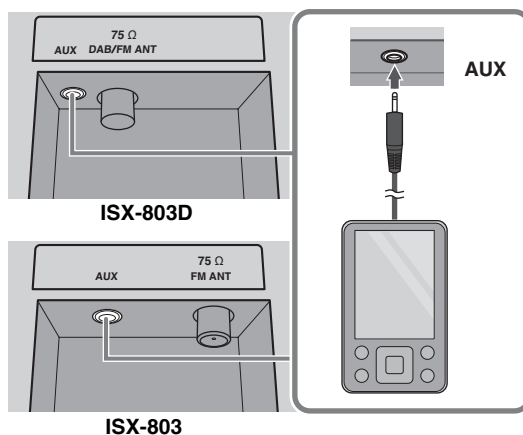

Примечание

Перед подключением выключите звук данного устройства и внешнего аудиоустройства.

- 2 Нажмите кнопку **⏻**, чтобы включить систему.
- 3 Нажмите кнопку **SOURCE** и задайте **AUX** в качестве источника воспроизведения.

Использование Пульт ДУ

Нажмите кнопку **AUX**.

- 4 Начните воспроизведение на подключенном внешнем аудиоустройстве.

ИСПОЛЬЗОВАНИЕ ФУНКЦИИ БУДИЛЬНИКА

Устройство имеет функцию будильника (IntelliAlarm), которая воспроизводит мелодию или набор звуковых сигналов (встроенный будильник) в установленное время различными способами. Функция будильника обладает следующими возможностями.

◆ 3 типа будильников

Устройство имеет 3 типа будильников, сочетающие музыку и звуковые сигналы.

SOURCE + BEEP	Выбранный аудиосource и звуковой сигнал воспроизводятся в установленное время. Данный режим рекомендуется для наилучшего начала дня. 3 минуты до установленного времени: музыка из источника постепенно усиливается, а громкость постепенно увеличивается по мере приближения времени будильника. Время будильника: начинается воспроизведение звукового сигнала.
SOURCE	Выбранный аудиосource воспроизводится в установленное время. Громкость постепенно увеличивается до установленного уровня.
BEEP	В установленное время воспроизводится только звуковой сигнал.

◆ Различные источники музыки

В качестве источника можно выбрать звуковой CD-диск, CD-диск с данными, устройство USB и радио. Следующие параметры также можно выбрать в зависимости от аудиосource:

Источник	Способ воспроизведения	Функция
Аудио CD	Выбранная дорожка	Выбранная дорожка будет воспроизводиться повторно.
	Возобновление	Будет воспроизводиться дорожка, которая проигрывалась последний раз.
CD с данными/ устройство USB	Папка	Выбранная папка будет воспроизводиться повторно.
	Возобновление	Будет воспроизводиться дорожка, которая проигрывалась последний раз.
Радио	Предварительно настроенная радиостанция	Будет воспроизводиться выбранная предварительно настроенная радиостанция.
	Возобновление	Воспроизводится радиостанция, которая прослушивалась в последний раз.

◆ Повторение сигнала

Функцию повторения сигнала можно активировать для воспроизведения сигнала будильника через 5 минут.

Настройка времени и типа сигнала будильника

Верхняя панель

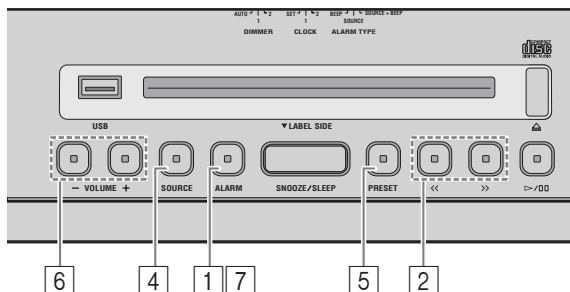

Примечание

Настройка сигнала будильника будет удалена из памяти, если система переходит в режим ожидания без надлежащего завершения ее работы.

1 Нажмите и удерживайте кнопку **ALARM**.

Индикатор будильника ((●)) и установленное время сигнала будут мигать.

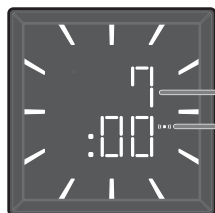

Время сигнала

Индикатор будильника

2 Нажмите кнопку <</>, чтобы установить время сигнала.

Использование Пульт ДУ

Нажмите кнопку <</>.

3 Выберите тип сигнала будильника с помощью переключателя **ALARM TYPE** на задней панели.

Для получения подробной информации о типах сигнала будильника см. раздел стр. 17.

Задняя панель

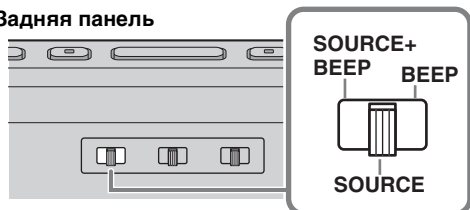

- 4 (если выбраны типы сигнала, отличные от **БЕЕП**) Нажмите кнопку **SOURCE**, чтобы выбрать источник музыки. Можно выбрать другие источники, кроме **AUX** и **Bluetooth**.

Использование Пульт ДУ

С помощью кнопок Устройство **USB**, **CD**, или **RADIO** выберите источник для воспроизведения музыки.

Примечания

- Если выбрано значение **CD/USB**, подключите (вставьте) аудиоисточник (звуковой **CD**-диск, **CD**-диск с данными или устройство **USB**) к устройству.
- Если в установленное время воспроизведение источника невозможно (например, если не вставлен **CD**-диск), воспроизводится звуковой сигнал.

- 5 (если выбраны типы сигнала, отличные от **БЕЕП**) Укажите дорожку, папку или радиостанцию для воспроизведения.

Нажмите кнопку **PRESET**, чтобы выбрать дорожку (звуковой **CD**-диск), папку (**CD**-диск с данными/устройство **USB**) или радиостанцию для воспроизведения.

Использование Пульт ДУ

Нажмите кнопку **PRESET** ^ / v .



Если выбрано значение "0", воспроизведение продолжится с дорожки/радиостанции, которую вы прослушивали в последний раз (возобновление).

- 6 Настройка громкости сигнала будильника с помощью кнопок **VOLUME -/+**.

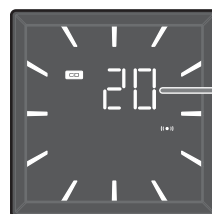

Громкость сигнала будильника

- 7 Нажмите кнопку **ALARM**, чтобы завершить настройку сигнала будильника.

Сигнал будет установлен и загорится индикатор будильника ((●)).

Включение и выключение будильника

Верхняя панель

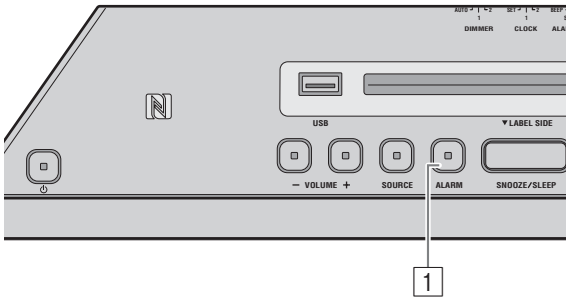

1 Нажмите кнопку **ALARM**.

Если функция будильника включена, отображается индикатор будильника ((●)) и временно отображается время срабатывания. При повторном нажатии кнопки **ALARM** индикатор будильника ((●)) и будильник будут отключены. Если в качестве режима будильника выбран Weekly Alarm (см. стр. 20), индикатор Weekly Alarm (WEEKLY) также будет включаться или выключаться.



Установленное время сигнала будет сохранено даже при выключении будильника. При повторном включении будильника с помощью кнопки **ALARM** звук сигнала будет воспроизводиться с заданными ранее настройками будильника.

Операции во время воспроизведения сигнала будильника

Звуковой сигнал будильника воспроизводится в установленное время. Во время воспроизведения доступны перечисленные ниже действия.

◆ Прекращение звучания сигнала на короткое время (режим повторения сигнала)

Верхняя панель

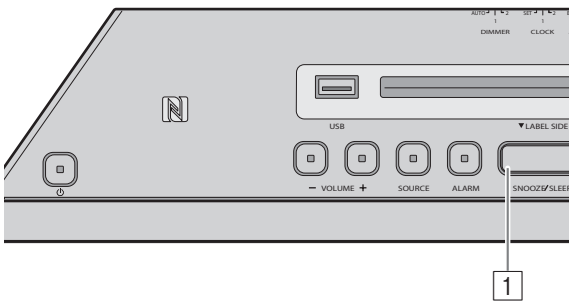

1 Нажмите кнопку **SNOOZE/SLEEP**.

При нажатии кнопки **SNOOZE** воспроизведение сигнала прекратится и возобновится снова через 5 минут.



- Если выбран тип **SOURCE + BEEP**, нажмите кнопку **SNOOZE/SLEEP** один раз, чтобы выключить звуковой сигнал, и два раза, чтобы остановить воспроизведение аудиисточника. Через 4 минуты после остановки воспроизведения аудиисточника он снова начнет постепенно усиливаться, а еще через минуту звуковой сигнал возобновится.
- Индикатор будильника будет мигать, когда функция повторения сигнала активирована.

◆ Выключение будильника

Верхняя панель

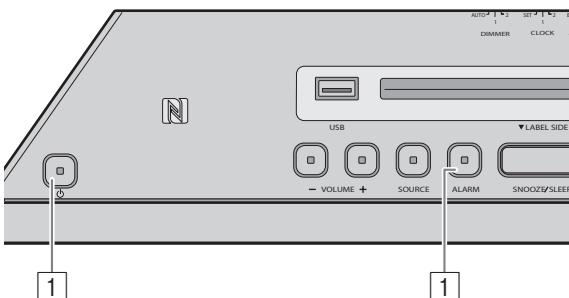

1 Нажмите кнопку **ALARM** или .



- Если будильник не будет выключен вручную, он автоматически отключится через 60 минут.
- Установленное время сигнала будет сохранено даже при выключении будильника. При повторном включении будильника с помощью кнопки **ALARM** звук сигнала будет воспроизводиться с заданными ранее настройками будильника.

Настройка режима Weekly Alarm

Приложение DTA CONTROLLER (стр. 6) позволяет использовать функцию Weekly Alarm, с помощью которой можно задать время будильника отдельно на каждый день недели. Для начала необходимо настроить функцию Weekly Alarm в приложении DTA CONTROLLER.

◆ Настройка функции Weekly Alarm с помощью приложения DTA CONTROLLER

Экран настройки IntelliAlarm

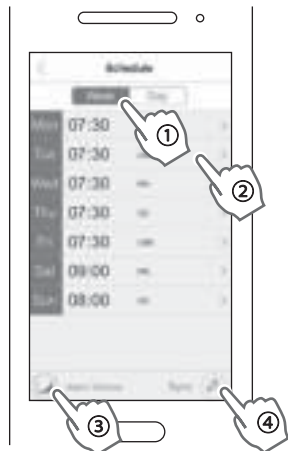

В связи с тем, что в изделие вносятся улучшения, технические характеристики и внешний вид устройства могут быть изменены без предварительного уведомления.

◆ Настройка функции Weekly Alarm на устройстве

После настройки Weekly Alarm в DTA CONTROLLER режим Weekly Alarm становится доступным в меню выбора режимов будильника.

Верхняя панель

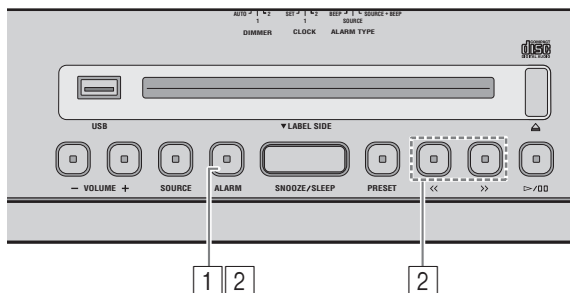

1 Нажмите и удерживайте кнопку **ALARM**.

Индикатор будильника ((●)) начнет мигать, и отобразится экран выбора режима будильника.

2 Выберите режим будильника.

С помощью кнопок <</>> выберите режим будильника и для подтверждения нажмите кнопку **ALARM**.

Использование Пульт ДУ

С помощью кнопок <<</>>> выберите режим будильника и для подтверждения нажмите кнопку ► II.

1 Коснитесь значка (значок IntelliAlarm) в приложении DTA CONTROLLER. Откроется экран настройки IntelliAlarm.

2 На экране настройки IntelliAlarm выполните приведенные ниже действия.

- ① Выберите пункт [Week (Неделя)] (Weekly Alarm).
- ② Задайте время сигнала будильника для каждого дня недели.
- ③ Настройте уровень громкости будильника или дополнительные параметры IntelliAlarm.
- ④ Коснитесь пункта [Sync (Синхронизация)], чтобы сохранить настройки на устройстве.

Функция Weekly Alarm активируется, и на экране отобразятся индикаторы будильника ((●)) и Weekly Alarm (WEEKLY).



1 день (режим One Day Alarm):

будильник срабатывает только один раз в заданное время.



7 дней (режим Weekly Alarm):

время сигнала будильника может быть настроено для каждого дня недели (может быть задано исключительно при помощи "DTA CONTROLLER").

Выбор режима Weekly Alarm завершает настройку будильника. Загораются индикаторы сигнала будильника ((●)) и Weekly Alarm (WEEKLY).

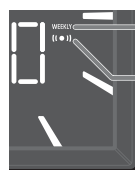

Индикатор Weekly Alarm

Индикатор будильника

Примечание

Режим сигнала Weekly Alarm недоступен, если все дни недели в параметре Weekly Alarm отключены. Включите любой день в Weekly Alarm.

ИСПОЛЬЗОВАНИЕ ТАЙМЕРА ПЕРЕХОДА В РЕЖИМ ОЖИДАНИЯ

Можно задать промежуток времени, по истечении которого система автоматически будет переходить в режим ожидания.

Верхняя панель

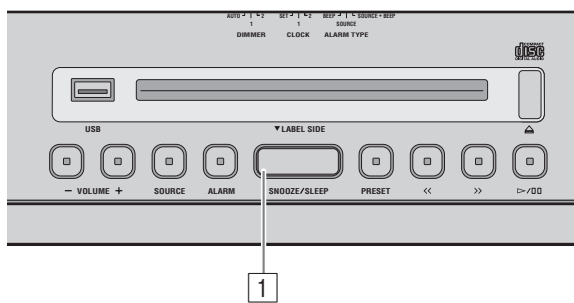

- 1 Нажмите кнопку **SNOOZE/SLEEP** несколько раз, чтобы задать интервал времени до перехода системы в режим ожидания.

Для таймера можно задать интервал 30, 60, 90 и 120 минут. После установки времени на дисплее передней панели появится индикатор режима ожидания (z^z).



Если кнопка **SNOOZE/SLEEP** нажата, когда таймер перехода в режим ожидания активирован, то настройки таймера перехода в режим ожидания будут отменены.

РЕГУЛИРОВКА ТЕМБРА (ТОЛЬКО НА ПУЛЬТЕ ДУ)

Пульт ДУ

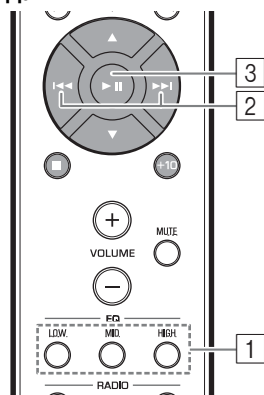

- 1 Нажмите одну из кнопок **LOW/MID/HIGH EQ** на пульте ДУ во время воспроизведения. Выберите тембр для настройки (LOW, MID, HIGH).

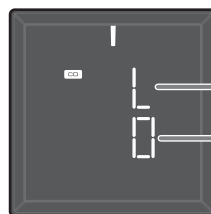

Тембр	
H	: HIGH
M	: MID
L	: LOW

- 2 Нажмите кнопку **←/→**, чтобы настроить тембр. Каждый тембр можно настроить в диапазоне от -5 до +5.
- 3 Для завершения настройки нажмите кнопку **▶ II**. Для завершения настройки также можно нажать кнопку EQ, которая использовалась в шаге 1. Для изменения тембра в другом диапазоне частоты вернитесь к шагу 1 и нажмите кнопку EQ, чтобы настроить желаемый тембр.

РЕГУЛИРОВКА ЯРКОСТИ ДИСПЛЕЯ ПЕРЕДНЕЙ ПАНЕЛИ

Задняя панель

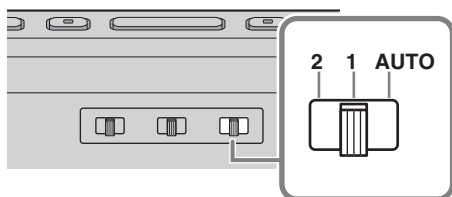

- 1 Настройте яркость с помощью переключателя **DIMMER** на задней панели.

AUTO: автоматическая настройка яркости в соответствии с внешними условиями.

- 1: ярче.
2: темнее.

Примечание

При выборе значения AUTO яркость дисплея передней панели регулируется автоматически с помощью датчика яркости (см. стр. 3). Убедитесь в том, что датчик не закрыт.



УСТРАНЕНИЕ НЕИСПРАВНОСТЕЙ

В случае возникновения проблем при использовании устройства сначала обратитесь к следующему списку. Если устранить проблему с помощью предложенных способов не удастся или проблема не указана в списке, переведите систему в режим ожидания и отсоедините ее от сети электропитания, а затем обратитесь к ближайшему авторизованному дилеру или в сервисный центр Yamaha.

Общие

Проблема	Причина	Решение
Устройство не включается.	Ненадежно подключен кабель питания.	Повторно подсоедините кабель питания к сетевой розетке и к устройству.
	Произошел сильный скачок напряжения, например из-за вспышки молнии или избыточного статического электричества.	Отключите кабель питания. Подождите около 30 секунд, затем подключите кабель питания и включите систему.
Из колонок не слышен звук.	Установлен минимальный уровень громкости.	Отрегулируйте уровень громкости.
	Неправильно выбран источник.	Выберите соответствующий источник.
	Активирована функция автоматического перехода в режим ожидания.	Включите систему еще раз.
Внезапное отключение звука.	Возможно, установлен режим ожидания (☞ стр. 21).	Включите систему и снова воспроизведите источник.
	Активирована функция автоматического перехода в режим ожидания.	Включите систему еще раз.
Звук надломлен/искажен, или присутствует аномальный шум.	Громкость входящего источника чрезмерна, или громкость этого устройства чрезмерна (особенно низкие частоты).	Отрегулируйте громкость с помощью регулятора VOLUME или настройте низкие частоты с помощью EQ (☞ стр. 21).
Устройство работает ненадежным образом.	Произошел сильный скачок напряжения, например из-за вспышки молнии или избыточного статического электричества, или произошло падение напряжения.	Переведите систему в режим ожидания и отсоедините кабель питания. Подождите около 30 секунд, затем подключите кабель питания и включите систему.
Система включается, но сразу переходит в режим ожидания.		
Цифровое или высокочастотное оборудование создает помехи.	Устройство расположено слишком близко к цифровому или высокочастотному оборудованию.	Расположите устройство дальше от такого оборудования.
Сброшены настройки часов.	Устройство оставалось отключенным от розетки более недели.	Надежно подсоедините кабель питания к сетевой розетке, а затем заново настройте часы (☞ стр. 5).
При срабатывании будильника не воспроизводится выбранный источник.	Отсутствует CD-диск или устройство USB.	Вставьте CD-диск или подключите устройство USB.
	Переключатель ALARM TYPE установлен в положение BEEP.	Установите переключатель ALARM TYPE в положение SOURCE + BEEP или SOURCE (☞ стр. 18).
Мигают часы и устройство невозможно использовать.	Переключатель CLOCK на задней панели установлен в положение SET, а данное устройство находится в режиме настройки часов.	Установите переключатель CLOCK в положение CLOCK1 или CLOCK2 (☞ стр. 5).
Функция автоматического перехода в режим ожидания неактивна.	Возможно, устройство улавливает помехи.	Если поблизости от устройства находятся радиотелефоны, беспроводные устройства, микроволновые печи, источники дневного света, переместите устройство подальше от них.
Дисплей на передней панели потускнел.	Для дисплея передней панели выбрано значение AUTO.	Выберите для параметров яркости дисплея значение, отличное от AUTO. Или не закрывайте датчик освещенности.

Воспроизведение CD-дисков

Проблема	Причина	Решение
Не удается вставить диск.	Система переведена в энергосберегающий режим ожидания.	Для выхода из энергосберегающего режима ожидания нажмите кнопку  . (☞ стр. 2).
	Диск уже вставлен.	Для извлечения диска нажмите кнопку  .
Операции, выполняемые некоторыми кнопками, не работают.	В устройство загружен несовместимый диск.	Используйте диск, поддерживаемый устройством (☞ стр. 25).
	Диск загрязнен.	Протрите диск.
	В устройство загружен несовместимый диск.	Используйте диск, поддерживаемый устройством (☞ стр. 25).
Воспроизведение не начинается после нажатия кнопки /  (воспроизведение сразу останавливается).	Если устройство было перенесено из холодного места в теплое, возможно, на линзе чтения диска образовался конденсат.	Подождите один или два часа, пока устройство не достигнет комнатной температуры, а затем повторите попытку.
Индикатор CD мигает дважды 3 раза, а диск выбрасывается из устройства.	В устройство загружен несовместимый диск.	Используйте диск, поддерживаемый устройством (☞ стр. 25).
	Диск загрязнен.	Протрите диск.
	На диске отсутствуют воспроизводимые файлы.	Используйте диск, содержащий воспроизводимые файлы (☞ стр. 25, 26).
	Диск загружен задом наперед.	Вставьте диск, направив сторону с этикеткой к ближней стороне устройства.
После загрузки диска на дисплее передней панели отображается надпись “Err”?	Ошибка устройства.	Извлеките диск с помощью кнопки  .

Воспроизведение устройства USB

Проблема	Причина	Решение
Не воспроизводится файл MP3/WMA, содержащийся на устройстве USB.	Устройство USB не распознано.	Переведите систему в режим ожидания и отключите устройство USB. Затем включите систему и снова подключите устройство USB.
		Подсоедините адаптер переменного тока, если он поставляется вместе с устройством.
		Если с помощью описанных выше способов решения устранить проблему не удается, значит устройство USB не воспроизводится на данном устройстве.
После подключения устройства USB индикатор USB мигает дважды 3 раза.	К устройству подсоединено несовместимое устройство USB.	Переведите систему в режим ожидания и снова подключите устройство USB к аппарату. Если после этого устранить проблему не удастся, значит устройство USB не воспроизводится на данном устройстве.
	На устройстве USB отсутствуют воспроизводимые файлы.	Используйте устройство USB, содержащее воспроизводимые файлы (см. стр. 25, 26).
После подключения устройства USB на дисплее передней панели отображается надпись "Err".	К устройству подсоединено несовместимое устройство USB.	Переведите систему в режим ожидания и снова подключите устройство USB к аппарату. Если после этого устранить проблему не удастся, значит устройство USB не воспроизводится на данном устройстве.
	Обнаружено превышение тока.	

Bluetooth

Проблема	Причина	Решение
Не удается выполнить сопряжение с подключаемым устройством.	Аппарат уже подключен к другому устройству.	Отключитесь от уже подключенного устройства Bluetooth.
	Подключаемое устройство не поддерживает протокол A2DP.	Выполните подключение к устройству, поддерживающему A2DP.
	Сопрягаемый адаптер или другое устройство Bluetooth имеет пароль, отличный от "0000".	Используйте адаптер или устройство Bluetooth с паролем доступа "0000".
	Данное и подключаемое устройства находятся слишком далеко друг от друга.	Поднесите подключаемое устройство ближе к данному устройству.
	Поблизости расположен источник (микроволновая печь, беспроводная локальная сеть и т. д.), который излучает сигналы на частоте 2,4 ГГц.	Расположите устройство вдали от таких приборов.
Не удается установить Bluetooth-соединение.	Данное устройство отсутствует в списке Bluetooth-соединений подключаемого устройства.	Выполните сопряжение повторно (см. стр. 10).
	Уже подключено другое устройство Bluetooth.	Завершите текущее Bluetooth-соединение.
	Функция Bluetooth на устройстве отключена.	Включите функцию Bluetooth на устройстве.
	Данные сопряжения были удалены.	Выполните сопряжение повторно (см. стр. 10). С этим устройством можно связать до 8 подключаемых устройств. При сопряжении девятого устройства будут удалены настройки сопряжения для устройства, которое дольше всех не использовалось. Для iPhone, iPad или iPod touch необходимо удалить историю сопряжений с данным устройством и повторить попытку подключения.
Звук не воспроизводится или воспроизводится с перебоями.	Bluetooth-соединение с подключаемым устройством разорвано.	Установите Bluetooth-соединение повторно (см. стр. 12).
	Данное и подключаемое устройства находятся слишком далеко друг от друга.	Поднесите подключаемое устройство ближе к данному устройству.
	Поблизости расположен источник (микроволновая печь, беспроводная локальная сеть и т. д.), который излучает сигналы на частоте 2,4 ГГц.	Расположите устройство вдали от таких приборов.
	На подключаемом устройстве отключена функция Bluetooth.	Включите функцию Bluetooth на подключаемом устройстве.
	На подключаемом устройстве не настроена передача звуковых сигналов на данное устройство через Bluetooth.	Проверьте правильность настройки функции Bluetooth на подключаемом устройстве.
	Параметр сопряжения подключаемого устройства указывает на другое устройство.	Настройте подключаемое устройство для сопряжения с данным устройством.
	Слишком низкий уровень громкости на подключаемом устройстве.	Увеличьте уровень громкости.

Прием сигнала DAB-радио (только ISX-803D)

Проблема	Причина	Решение
Не удается настроить ни одну DAB-станцию.	Не было выполнено начальное сканирование.	Выполните начальное сканирование (см. стр. 13).
	На данной территории отсутствует покрытие DAB.	Свяжитесь с дилером или уточните покрытие DAB-станций для вашего региона на сайте WorldDMB Online: http://www.worlddab.org .
	Слишком слабый сигнал DAB-станций.	Измените высоту, направление или расположение антенны.
Начальное сканирование не дало результатов и на дисплее информации DAB отображается сообщение “Не обнаружено”	Слишком слабый сигнал DAB-станций.	Свяжитесь с дилером или уточните покрытие DAB-станций для вашего региона на сайте WorldDMB Online: http://www.worlddab.org .
	На данной территории отсутствует покрытие DAB.	
Слабый прием DAB-станций.	Слишком слабый сигнал DAB-станций.	Измените высоту, направление или расположение антенны.
Сигнал воспроизводится с помехами (например, шипение, треск или дрожание).	Измените положение антенны. Слишком слабый сигнал DAB-станций.	
Информация о DAB-станциях неверна или отсутствует.	Возможно, DAB-станция временно не работает или же радиовещательная компания не передает сведения о DAB-станции.	Свяжитесь с радиовещательной компанией для данной DAB-станции.

Прием FM-радиосигнала

Проблема	Причина	Решение
Сильные помехи.	Неправильно подключена антенна.	Убедитесь, что антенна подключена надлежащим образом (см. стр. 3) или воспользуйтесь серийно производимой наружной антенной.
Большое количество шума во время стереофонического вещания.	Выбранная радиостанция находится далеко от места приема или в регионе слабый радиосигнал.	Чтобы улучшить качество сигнала (см. стр. 15), попробуйте настроить вручную или воспользуйтесь серийно производимой наружной антенной.
Слабый радиосигнал даже при использовании наружной антенны. (Звук искажен.)	Имеет место многолучевое отражение или другие радиопомехи.	Измените высоту, направление или расположение антенны.

Пульт ДУ

Проблема	Причина	Решение
Пульт ДУ работает ненадлежащим образом.	Пульт ДУ находится за пределами рабочего диапазона.	Для получения информации о диапазоне действия пульта ДУ см. раздел “Использование пульта ДУ” (см. стр. 1).
	Возможно, на приемник сигнала от пульта ДУ на устройстве (см. стр. 3) воздействуют прямые солнечные лучи или освещение (ламп отраженного дневного света).	Измените освещение или положение устройства.
	Истек срок годности батарейки.	Замените батарейки.
	Между приемником сигнала пульта ДУ на устройстве и пультом ДУ находится препятствие.	Устраните препятствие.

ПРИМЕЧАНИЯ О ДИСКАХ И УСТРОЙСТВАХ USB

Информация о CD-дисках

Это устройство поддерживает звуковые CD-диски, CD-R*, CD-RW* со следующими логотипами.



* ISO 9660 формат CD-R/RW



Данное устройство способно воспроизводить диски, имеющие любой из перечисленных выше логотипов. Логотип диска напечатан на диске и обложке диска.

Примечания

- Не загружайте в данное устройство диски любых других типов. Это может привести к повреждению устройства.
- Диски CD-R/RW не удастся воспроизвести, если они не были финализированы.
- В зависимости от характеристик диска или условий записи воспроизведение некоторых дисков может быть невозможным.
- Не используйте диски нестандартной формы (например, в виде сердца).
- Не используйте диски, на поверхности которых имеется много царапин.
- Не вставляйте диски, имеющие трещины, деформированные или склеенные диски.
- Не используйте 8-сантиметровые диски.

Обращение с диском

- Не прикасайтесь к поверхности диска. Держите диск за края (и центральное отверстие).
- Не используйте карандаш или маркер с заостренным концом для нанесения надписей на диск.
- Не применяйте к диску клейкую ленту, наклейки, клей и т.д.
- Не используйте защитное покрытие с целью предотвращения возникновения царапин на диске.
- Не вставляйте одновременно более одного диска в слот для диска. Это может привести к повреждению данного устройства и самих дисков.
- Не вставляйте посторонние предметы в слот для диска.
- Не подвергайте диски воздействию прямых солнечных лучей, высокой температуры, высокой влажности или пыльных условий.
- В случае загрязнения диска протрите его чистой, сухой тканью от центра к краям. Не используйте жидкость для стирания надписей или разбавитель.
- Во избежание возникновения неисправности не используйте доступное в продаже средство для очистки линз.



Предупреждение

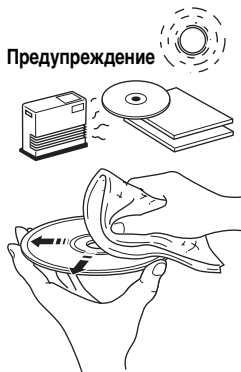

Информация об устройствах USB

Это устройство поддерживает запоминающие устройства USB большой емкости (например, устройства флэш-памяти или портативные аудиопроигрыватели), в которых используется формат FAT16 или FAT32.

Примечания

- Некоторые устройства могут работать неправильно, даже если они удовлетворяют техническим требованиям.
- Не подключайте другие устройства, отличные от запоминающих устройств USB большой емкости (например, зарядные устройства USB или концентраторы USB), персональные компьютеры, устройства для чтения карт памяти, внешние жесткие диски и т.д.
- Компания Yamaha не будет нести ответственность за какой бы то ни было ущерб или потерю данных на устройстве USB, произошедшие во время его подключения к данному устройству.
- Воспроизведение и подача питания на устройства USB всех типов не гарантируется.
- Использовать устройства USB с функцией шифрования невозможно.

О файлах MP3 и WMA

Примечания

- Устройство может воспроизводить следующие типы файлов.

Файл	Скорость передачи данных (кбит/с)	Частота дискретизации (кГц)
MP3	8 - 320**	16 - 48
WMA	16 - 320**	22,05 - 48

** Поддерживается постоянная и переменная скорость передачи данных.

- Ниже приведено максимальное количество файлов/папок, которое можно воспроизвести на устройстве.

	CD с данными	Устройство USB
Максимальное общее количество файлов	512	9999
Максимальное количество папок	255	128
Максимальное количество файлов в одной папке	511	255

- Воспроизведение файлов, защищенных авторским правом, не поддерживается.

ТЕХНИЧЕСКИЕ ХАРАКТЕРИСТИКИ

◆ ПРОИГРЫВАТЕЛЬ

CD

- Носитель CD, CD-R/RW
- Аудиоформат звуковой CD-диск, MP3, WMA

Лазер

- Тип полупроводниковый лазер GaAs/GaAlAs
- Длина волны 790 нм
- Выходная мощность 7 мВт

Устройство USB

- Аудиоформат MP3, WMA

AUX

- Входной разъем мини-штекер СТЕРЕО 3,5 мм

◆ Bluetooth

- Версия *Bluetooth* Ver. 2.1 +EDR
- Поддерживаемые протоколы A2DP
- Поддерживаемые кодеки SBC, AAC, aptX®
- Выходная мощность беспроводной сети *Bluetooth* Класс 2
- Максимальное расстояние между устройствами 10 м (без преград)

◆ NFC (коммуникация ближнего поля)

- Поддерживаемая модель устройство Android с поддержкой NFC версий 4.1 и более поздних
- * Некоторые модели могут не работать или иметь другие требования к расстоянию для установки соединения.

◆ ТЮНЕР

- Диапазон настройки
FM от 87,50 до 108,00 МГц
DAB/DAB+ (только ISX-803D)
..... от 174 до 240 МГц (диапазон Band III)

◆ ОБЩИЕ ХАРАКТЕРИСТИКИ

- Источник питания от 100 до 240 В переменного тока, 50/60 Гц
- Энергопотребление 11 Вт
- Энергопотребление в режиме ожидания (при работающих часах и включенном модуле *Bluetooth*) 2,5 Вт
- Энергопотребление в энергосберегающем режиме ожидания (при выключенных часах) 0,4 Вт
- Размеры

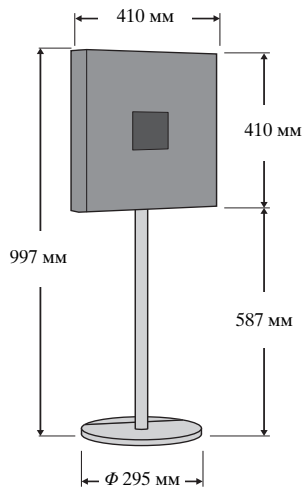

Вес: 12,0 кг

Технические характеристики могут быть изменены без предварительного уведомления.

iPad, iPhone и iPod touch — товарные знаки корпорации Apple Inc., зарегистрированные в США и других странах.

Android и Google Play являются товарными знаками Google, Inc.



© 2013 CSR plc и группа компаний.

Знак aptX® и логотип aptX являются товарными знаками компании CSR plc или одной из ее совместных компаний и могут быть зарегистрированы в одной или нескольких юрисдикциях.



(Для ISX-803D)

Данное устройство поддерживает настройку в формате вещания DAB/DAB+.

Bluetooth

- *Bluetooth* это технология для беспроводной связи устройств, находящихся на расстоянии около 10 метров друг от друга и использующих частотный диапазон 2,4 ГГц – диапазон, использование которого не требует лицензирования.
- *Bluetooth* является зарегистрированным товарным знаком *Bluetooth SIG* и используется компанией *Yamaha* в соответствии с лицензионным соглашением.

Описание связи по Bluetooth

- Диапазон 2,4 ГГц, используемый устройствами, совместимыми с *Bluetooth*, это диапазон радиочастот, применяемый для многих типов оборудования. Наряду с тем, что устройства, совместимые с *Bluetooth*, используют технологию, минимизирующую воздействие на другие устройства, которые используют тот же диапазон, такое воздействие может привести к уменьшению скорости или расстояния передачи данных, а в некоторых случаях и к обрыву связи.
- Скорость передачи сигнала, а также расстояние, на которое его можно передать, варьируется в зависимости от расстояния между коммутируемыми устройствами, наличия препятствий, радиопомех и типа оборудования.
- Компания *Yamaha* не гарантирует возможность беспроводной коммутации между данным устройством и всеми другими устройствами, совместимыми с функцией *Bluetooth*.

БЕЗОПАСНОЕ ИСПОЛЬЗОВАНИЕ ЛАЗЕРА

Данное устройство содержит лазер. Из-за опасности травмы глаз, снимать крышку или обслуживать данное устройство должен только сертифицированный обслуживающий персонал.

ОПАСНОСТЬ

Данное устройство в открытом состоянии излучает видимые лазерные лучи. Не допускайте прямого воздействия лазерных лучей на глаза. Когда данное устройство подключено к розетке, не заглядывайте внутрь устройства через слот для диска и другие отверстия.

Лазерный компонент данного изделия может излучать радиацию, превышающую предел радиации для Класса 1.

Данный аппарат считается не отключенным от источника переменного тока все то время, пока он подключен к розетке, даже если данный аппарат находится в выключенном положении через . В этом режиме электропотребление данного аппарата снижается до минимума.

ПРЕДУПРЕЖДЕНИЕ
ВО ИЗБЕЖАНИЕ ПОЖАРА ИЛИ УДАРА ЭЛЕКТРИЧЕСКИМ ТОКОМ НЕ ПОДВЕРГАЙТЕ ДАННЫЙ АППАРАТ ВОЗДЕЙСТВИЯМ ДОЖДЯ ИЛИ ВЛАГИ.

ПРЕДУПРЕЖДЕНИЕ
Опасность разрыва при неправильной замене батарейки. Заменяйте только на батарейки одинакового или аналогичного типа.

Слишком близкое расположение данного аппарата к телевизору с электронно- лучевой трубкой может привести к ухудшению цвета изображения. В таком случае, отодвиньте данный аппарат от телевизора.

Информация для пользователей по сбору и утилизации старой аппаратуры и использованных батареек



Pb

Эти знаки на аппаратуре, упаковках и в сопроводительных документах указывают на то, что подержанные электрические и электронные приборы и батарейки не должны выбрасываться вместе с обычным домашним мусором. Для правильной обработки, хранения и утилизации старой аппаратуры и использованных батареек, пожалуйста сдавайте их в соответствующие сборные пункты, согласно вашему национальному законодательству и директив 2002/96/ЕС и 2006/66/ ЕС.

При надлежащей утилизации этих товаров и батареек, вы помогаете сохранять ценные ресурсы и предотвращать вредное влияние на здоровье людей и окружающую среду, которое может возникнуть из-за несоответствующего обращения с отходами.

За более подробной информацией о сборе и утилизации старых товаров и батареек, пожалуйста обращайтесь в вашу локальную администрацию, в ваш приёмный пункт или в магазин где вы приобрели эти товары.

[Информация по утилизации в других странах за пределами Европейского Союза]

Эти знаки действительны только на территории Европейского Союза. Если вы хотите избавиться от этих предметов, пожалуйста обратитесь в вашу локальную администрацию или продавцу и спросите о правильном способе утилизации.

Обратите внимание на знак для батареек (два знака на задней стороне):

Этот знак может использоваться в комбинации со знаком указывающим о содержании химикалий. В этом случае это удовлетворяет требованиям установленными Директивой по использованию химикалий.

При возникновении цветных пятен на дисплее или помех во время использования устройства вблизи телевизора переместите аудиосистему подальше от телевизора.

Не используйте данное устройство ближе, чем в 22 см от людей с имплантированным кардиостимулятором или дефибриллятором.

Радиоволны могут оказать влияние на электронные устройства медицинского назначения. Не используйте данный аппарат вблизи таких устройств или в медицинских учреждениях.

Пользователь устройства не должен проводить инженерный анализ, декомпилировать, изменять или дезассемблировать программное обеспечение, используемое в данном устройстве, ни частично, ни в целом. Корпоративные пользователи, сотрудники самой корпорации и их партнеры по бизнесу должны соблюдать договорные запреты, оговоренные в данной статье. Если условия данной статьи или данного договора не могут быть соблюдены, пользователь должен незамедлительно прекратить использование программного обеспечения.

Мы, компания *Yamaha Music Europe GmbH*, настоящим заявляем, что данное устройство соответствует основным требованиям и другим соответствующим положениям Директивы 1999/5/ЕС.

Yamaha Music Europe GmbH
Siemensstr. 22-34 25462 Rellingen, Germany
Тел: +49-4101-303-0



Русский

<p>CAUTION Use of controls or adjustments or performance of procedures other than those specified herein may result in hazardous radiation exposure.</p>
<p>AVERTISSEMENT L'utilisation de commandes et l'emploi de réglages ou de méthodes autres que ceux décrits ci-dessous, peuvent entraîner une exposition à un rayonnement dangereux.</p>
<p>VORSICHT Die Verwendung von Bedienelementen oder die Einstellung bzw. die Ausführung von anderen als in dieser Anleitung beschriebenen Vorgängen kann zu Gefährdung durch gefährliche Strahlung führen.</p>
<p>OBSERVERA Användning av reglage eller justeringar eller utförande av åtgärder på annat sätt än så som beskrivs häri kan resultera i farlig strålning.</p>
<p>ATTENZIONE L'uso di controlli, regolazioni, operazioni o procedure non specificati in questo manuale possono risultare in esposizione a radiazioni pericolose.</p>
<p>PRECAUCIÓN El uso de los controles, los ajustes o los procedimientos que no se especifican en este manual pueden causar una exposición peligrosa a la radiación.</p>
<p>LET OP Gebruik van bedieningsorganen, instellingen of procedures anders dan beschreven in dit document kan leiden tot blootstelling aan gevaarlijke stralen.</p>
<p>ПРЕДОСТЕРЕЖЕНИЕ Использование органов управления или произведение настроек или выполнение процедур, не указанных в данной инструкции, может отразиться на выделении опасной радиации.</p>
<p>Yamaha Music Europe GmbH Siemensstr. 22-34 25462 Rellingen, Germany Tel: +49-4101-303-0</p>
<p>Yamaha Music Gulf FZE Office JAFZA 16-512, P.O.Box 17328, Jebel Ali - Dubai Tel: +971-4-881-5868</p>
<p>Yamaha Music (Russia) LLC. Room 37, bld. 7, Kievskaya street, Moscow, 121059, Russia Tel: +7-495-626-5005</p>

VAROITUS

Muiden kuin tässä esitettyjen toimintojen säädön tai asetusten muutto saattaa altistaa vaaralliselle säteilylle tai muille vaarallisille toiminnoille.

DK

Advarsel: Usynlig laserstråling ved åbning når sikkerhedsafbrydere er ude af funktion. Undgå udsættelse for stråling.

Bemærk: Netafbryderen SYSTEM OFF/Standby er sekundært indkoblet og afbryder ikke strømmen fra nettet. Den indbyggede netdel er derfor tilsluttet til lysnettet så længe netstikket sidder i stikkontakten.

N

Observer: Nettbryteren SYSTEM OFF/Standby er sekundært innkoplet. Den innebygdenetdelen er derfor ikke frakoplet nettet så lenge apparatet er tilsluttet nettkontakten.

S

Klass 1 laseraparat

Varning! Om apparaten används på annat sätt än i denna bruksanvisning specificerats, kan användaren utsättas för osynlig laserstrålning, som överskrider gränsen för laserklass 1.

Observera! Strömbrytaren SYSTEM OFF/Standby är sekundärt kopplad och inte bryter inte strömmen från nätet. Den inbyggda nätdelen är därför ansluten till elnätet så länge stickproppen sitter i vägguttaget.

SF

Luokan 1 laserlaite

Varoitus! Laitteen käyttäminen muulla kuin tässä käyttöohjeessa mainitulla tavalla saattaa altistaa käyttäjän turvallisuusluokan 1 ylittävälle näkymättömälle lasersäteilylle.

Oikeus muutoksiin varataan. Laite ei saa olla alttiina tippu- ja roiskevedelle.

Huom. Toiminnanvalitsin SYSTEM OFF/Standby on kytketty toisiopuolelle, eikä se kytke laitetta irti sähköverkosta. Sisäänrakennettu verkko-osa on kytkettynä sähköverkkoon aina silloin, kun pistoke on pistorasiassa.

VARO!

AVATTAESSA JA SUOJALUKITUS OHITETTAESSA OLET ALTTIINA NÄKYMÄTTÖMÄLLE LASERSÄTEILYLLE. ÄLÄ KATSO SÄ TEESEEN.

WARNING!

OSYNLIG LASERSTRÅLNING NÄR DENNA DEL ÄR ÖPPNAD OCH SPÄRREN ÄR URKOPPLAD. BETRAKTA EJ STRÅLEN.

- The name plate is located on the rear panel of the unit.
- La plaque signalétique se trouve sur le panneau arrière de l'appareil.
- Das Typenschild befindet sich an der Rückseite des Geräts.
- Namnplåten sitter på enhetens bakpanel.
- La placa de identificación está colocada en el panel posterior de la unidad.
- La targhetta si trova sul pannello posteriore dell'unità.
- Het naamplaatje bevindt zich op het achterpaneel van de eenheid.
- Табличка расположена на задней панели устройства.

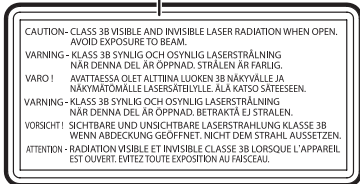
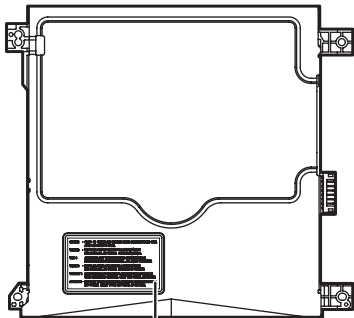
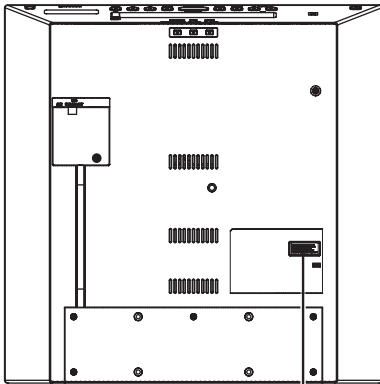

Important Notice: Guarantee Information for customers in EEA* and Switzerland For detailed guarantee information about this Yamaha product, and Pan-EEA* and Switzerland warranty service, please either visit the website address below (Printable file is available at our website) or contact the Yamaha representative office for your country. * EEA: European Economic Area	English
Remarque importante: informations de garantie pour les clients de l'EEE et la Suisse Pour des informations plus détaillées sur la garantie de ce produit Yamaha et sur le service de garantie applicable dans l'ensemble de l'EEE ainsi qu'en Suisse, consultez notre site Web à l'adresse ci-dessous (le fichier imprimable est disponible sur notre site Web) ou contactez directement Yamaha dans votre pays de résidence. * EEE : Espace Economique Européen	Français
Wichtiger Hinweis: Garantie-Information für Kunden in der EWR* und der Schweiz Für nähere Garantie-Information über dieses Produkt von Yamaha, sowie über den Pan-EWR*- und Schweizer Garantieservice, besuchen Sie bitte entweder die folgend angegebene Internetadresse (eine druckfähige Version befindet sich auch auf unserer Webseite), oder wenden Sie sich an den für Ihr Land zuständigen Yamaha-Vertrieb. *EWR: Europäischer Wirtschaftsraum	Deutsch
Viktigt: Garantiinformation för kunder i EES-området* och Schweiz För detaljerad information om denna Yamahaprodukt samt garantiservice i hela EES-området* och Schweiz kan du antingen besöka nedanstående webbadress (en utskriftsvänlig fil finns på webbplatsen) eller kontakta Yamahas officiella representant i ditt land. * EES: Europeiska Ekonomiska Samarbetsområdet	Svenska
Avviso importante: informazioni sulla garanzia per i clienti residenti nell'EEA* e in Svizzera Per informazioni dettagliate sulla garanzia relativa a questo prodotto Yamaha e l'assistenza in garanzia nei paesi EEA* e in Svizzera, potete consultare il sito Web all'indirizzo riportato di seguito (è disponibile il file in formato stampabile) oppure contattare l'ufficio di rappresentanza locale della Yamaha. * EEA: Area Economica Europea	Italiano
Aviso importante: información sobre la garantía para los clientes del EEE* y Suiza Para una información detallada sobre este producto Yamaha y sobre el soporte de garantía en la zona EEE* y Suiza, visite la dirección web que se incluye más abajo (la versión del archivo para imprimir esta disponible en nuestro sitio web) o póngase en contacto con el representante de Yamaha en su país. * EEE: Espacio Económico Europeo	Español
Belangrijke mededeling: Garantie-informatie voor klanten in de EER* en Zwitserland Voor gedetailleerde garantie-informatie over dit Yamaha-product en de garantieservice in heel de EER* en Zwitserland, gaat u naar de onderstaande website (u vindt een afdrukbaar bestand op onze website) of neemt u contact op met de vertegenwoordiging van Yamaha in uw land. * EER: Europese Economische Ruimte	Nederlands

<http://europe.yamaha.com/warranty/>

