



Saeco



PicoBaristo

DELUXE



WWW.SAECO.COM/CARE

SM5573, SM5572, SM5570

EN USER MANUAL
DA BRUGERVEJLEDNING
DE BENUTZERHANDBUCH
ES MANUAL DEL USUARIO
FR MODE D'EMPLOI
IT MANUALE UTENTE

NL GEBRUIKSAANWIJZING
NO BRUKERHÅNDBOK
PT MANUAL DO UTILIZADOR
FI KÄYTTÖOPAS
SV ANVÄNDARHANDBOK
EL ΕΓΧΕΙΡΙΔΙΟ ΧΡΗΣΗΣ

PHILIPS

Saeco, a Philips brand



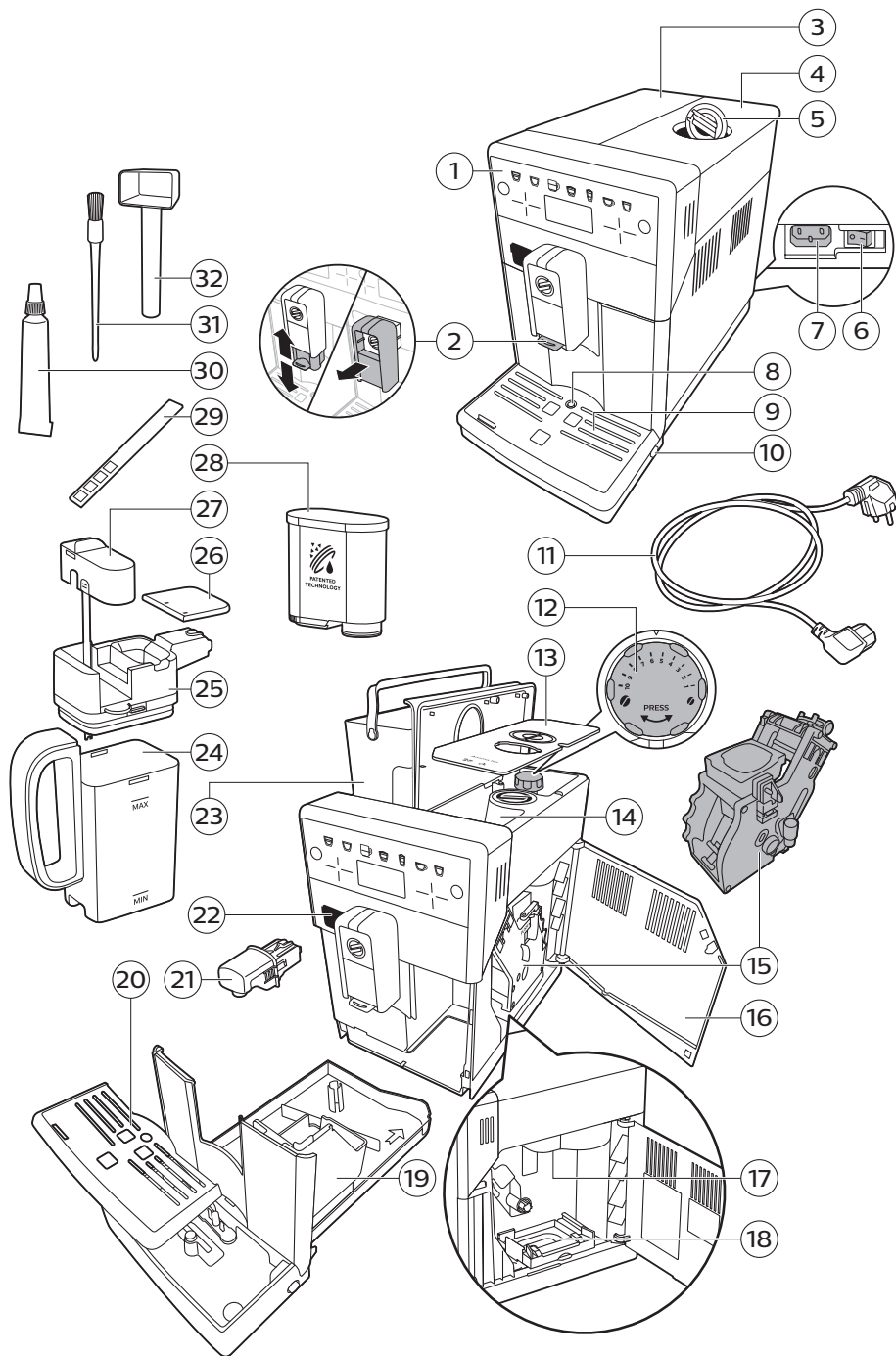

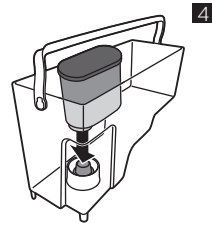
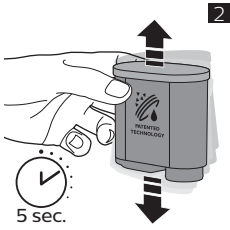

AQUACLEAN
WATER HARDNESS
STAND-BY TIME

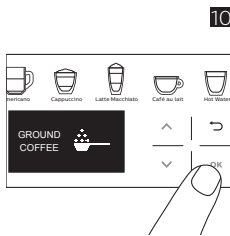
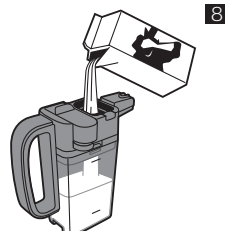

LATTE MACCHIATO
▶ TO START
OK TO SAVE

ESPRESSO
COFFEE
AMERICANO*
CAPPUCCINO*

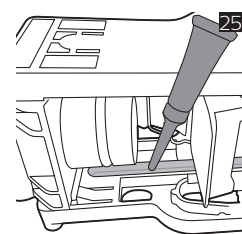
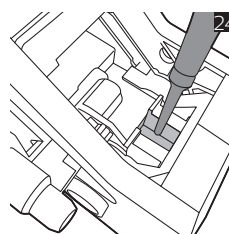
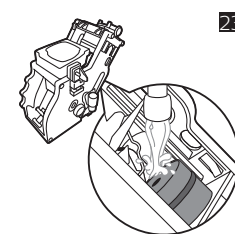
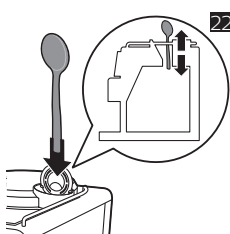
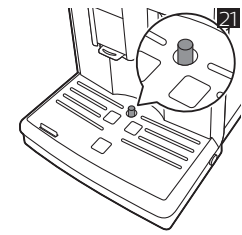
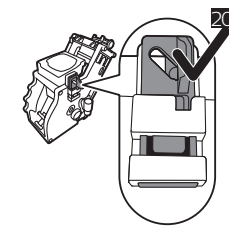
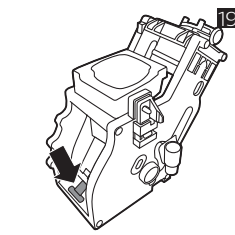
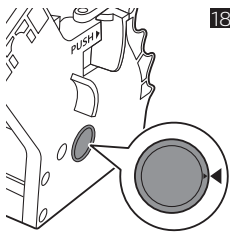
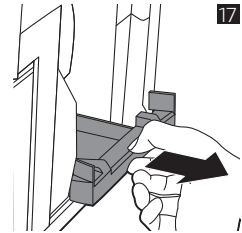
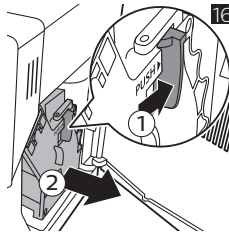
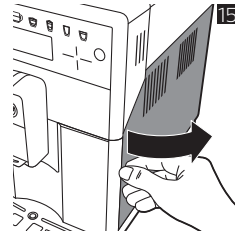

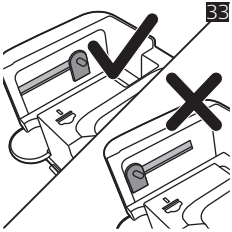
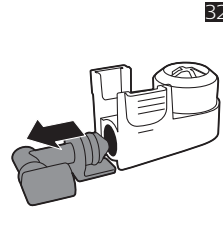
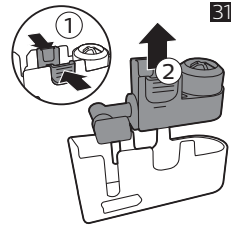
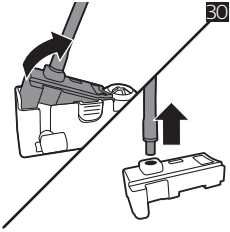
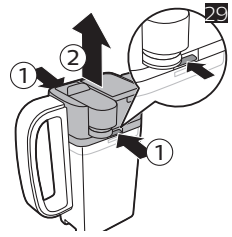
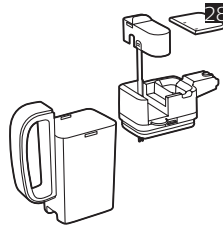
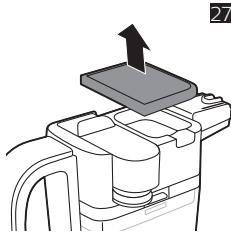
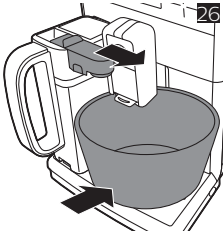

English 6
Dansk 21
Deutsch 37
Español 55
Français 72
Italiano 89
Nederlands 106
Norsk 123
Português 139
Suomi 156
Svenska 172
Ελληνικά 188

Inhoud

Apparaatoverzicht (fig. 1)	106
Introductie	107
Eerste installatie	107
AquaClean-filter	107
De waterhardheid meten	108
Het bedieningspaneel gebruiken	108
Dranken bereiden	109
Dranken aan uw voorkeur aanpassen en profielen maken	111
De maalgraadstanden aanpassen	111
De zetgroep	112
Schoonmaken en onderhoud	112
Ontkalkingsprocedure	116
Foutcodes	117
Accessoires bestellen	118
Problemen oplossen	118
Technische gegevens	121

Apparaatoverzicht (fig. 1)

1	Bedieningspaneel	17	Koffietrechter
2	Instelbare/verwijderbare koffie-uitloop	18	Lade voor koffieresten
3	Deksel van waterreservoir	19	Koffiediklade
4	Deksel van bonenreservoir	20	Rooster lekbak
5	Deksel van compartiment voor voorgemalen koffie	21	Heetwateruitloop
6	Hoofdschakelaar	22	Opening voor de heetwateruitloop
7	Aansluiting voor netsnoer	23	Waterreservoir
8	Lekbak vol-indicator	24	Melkreservoir
9	Lekbak	25	Bovenste gedeelte van de melkkan
10	Ontgrendelknop voor lekbak	26	Deksel van de melkkan
11	Netsnoer met stekker	27	Melkuitloop en melkslang
12	Maalgraadknop	28	AquaClean-filter
13	Deksel van bonenreservoir	29	Teststrip voor waterhardheid
14	Bonenreservoir	30	Tube smeermiddel
15	Zetgroep	31	Reinigingsborsteltje
16	Servicebeurt	32	Maatschep

Introductie

Gefeliciteerd met de aanschaf van dit volledig automatische Saeco-koffiezetapparaat. Registreer uw product op www.saeco.com/care om optimaal gebruik te kunnen maken van de door Saeco geboden ondersteuning.

Lees het aparte boekje met veiligheidsinformatie zorgvuldig door voordat u het apparaat in gebruik neemt. Bewaar het boekje om het indien nodig later te kunnen raadplegen.

Saeco biedt uitgebreide ondersteuning op 3 verschillende manieren, zodat u optimaal gebruik kunt maken van uw koffiezetapparaat:

- 1 Een aparte snelstartgids voor de eerste installatie en het eerste gebruik.
- 2 Deze gebruiksaanwijzing biedt gedetailleerde informatie.
- 3 Online ondersteuning en video's: scan de QR-code op de voorpagina of ga naar www.saeco.com/care.

Opmerking: Dit apparaat is getest met koffie. Hoewel het apparaat zorgvuldig is schoongemaakt, kunnen er wat koffieresten zijn achtergebleven. We garanderen dat het apparaat helemaal nieuw is.

Eerste installatie

Voordat u het koffiezetapparaat in gebruik kunt nemen, moet u enkele eenvoudige stappen uitvoeren, zoals het watersysteem vullen en het AquaClean-filter activeren. Deze stappen worden weergegeven in de afzonderlijke snelstartgids.

Na de eerste vijf koppen koffie is het apparaat helemaal goed ingesteld en is de smaak van de koffie optimaal.

Het apparaat is speciaal ingesteld om de beste smaak uit uw koffiebonen te halen. We raden u daarom aan om de instellingen van de molen, indien nodig, pas na 100-150 koppen koffie (circa 1 maand gebruik) aan te passen.

AquaClean-filter

Het AquaClean-filter is speciaal ontworpen om kalkaanslag in het koffiezetapparaat te verminderen en om het water te filteren, zodat het aroma en de smaak behouden blijven. Als u een reeks van 8 AquaClean-filters gebruikt zoals aangegeven door het apparaat en in deze gebruiksaanwijzing, hoeft u het apparaat tot maximaal 5000 koppen koffie niet te ontkalken. Elk filter gaat maximaal 625 koppen mee, afhankelijk van de geselecteerde koffiesoorten en de frequentie waarmee het apparaat wordt gespoeld en gereinigd.

Het AquaClean-filter voorbereiden voor activatie

Voordat u het AquaClean-filter in het waterreservoir plaatst, moet u het filter klaarmaken voor gebruik:

- 1 Schud het filter ongeveer 5 seconden (Fig. 2).
- 2 Dompel het filter ondersteboven in een bak met koud water en wacht totdat er geen luchtbellen meer uitkomen (Fig. 3).
- 3 Duw het filter op de filtervoet, zo ver mogelijk naar beneden. (Fig. 4)

Het AquaClean-filter activeren

Elk nieuw AquaClean-filter dat u installeert, moet vóór gebruik worden geactiveerd. Wanneer u het AquaClean-filter activeert, controleert het apparaat de capaciteit van het AquaClean-filter en het aantal reeds gebruikte filters. Er zijn drie manieren om het AquaClean-filter te activeren.

1. Het AquaClean-filter activeren tijdens de eerste installatie

Wanneer u het apparaat voor het eerst inschakelt, wordt u door de eerste stappen voor installatie geleid, zoals het vullen van het waterreservoir en de waterleidingen, en het activeren van het AquaClean-filter. U hoeft alleen de instructies op het scherm te volgen.

2. Het AquaClean-filter na vervanging activeren

Vervang het AquaClean-filter wanneer op het scherm het bericht 'AquaClean-filter vervangen?' verschijnt of na 3 maanden gebruik. Volg dan de instructies op het scherm om het filter op de juiste manier te activeren.

3. Het AquaClean-filter op een ander moment activeren

U kunt het AquaClean-filter op elk moment in gebruik nemen door de onderstaande instructies te volgen.

- 1 Tik op het pictogram Settings  en selecteer 'AquaClean' (Fig. 5) met de pijlen omhoog en omlaag.
- 2 Tik op het OK-pictogram. Tik opnieuw op het OK-pictogram wanneer het activeringsscherm verschijnt.
- 3 Volg de instructies op het scherm.

Opmerking: In bepaalde situaties verschijnt de melding dat het apparaat eerst moet worden ontkalkt voordat u een nieuw AquaClean-filter kunt installeren en activeren. Het apparaat moet namelijk volledig kalkvrij zijn voordat u het AquaClean-filter in gebruik neemt. Volg de instructies op het scherm.

De waterhardheid meten

Tijdens de eerste installatie moet de waterhardheid worden ingesteld. Volg de stappen op het scherm en gebruik het meegeleverde teststrookje om de waterhardheid te meten. Als u de waterhardheid later wilt instellen, tikt u op het pictogram Instellingen  en selecteert u 'waterhardheid'.

- 1 Houd het teststrookje voor het meten van de waterhardheid gedurende 1 seconde in kraanwater. Wacht vervolgens 1 minuut.
- 2 Controleer hoeveel vakjes rood zijn geworden.
- 3 Selecteer de juiste instelling voor de waterhardheid en tik op OK om te bevestigen.

Aantal rode vakjes:				
In te stellen waarde	1	2	3	4

Het bedieningspaneel gebruiken

Hieronder vindt u een overzicht en een beschrijving van het bedieningspaneel van het apparaat. Gebruik de pijlen omhoog en omlaag om door het display te bladeren en tik op het OK-pictogram om te selecteren of uw keuze te bevestigen.

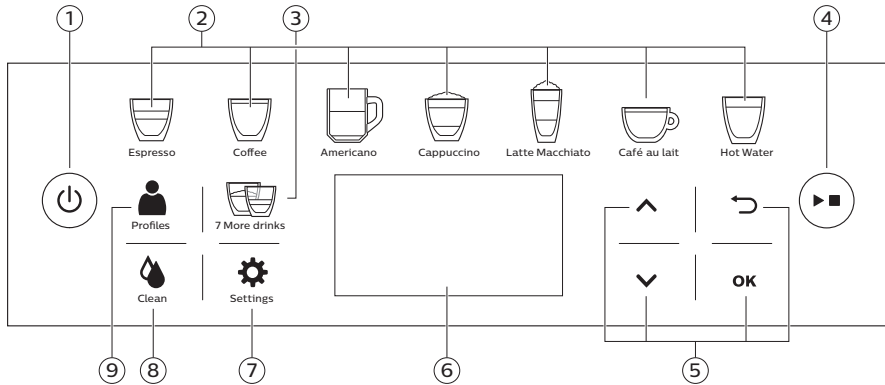

- | | | |
|----------------------------------|--|---------------------------|
| 1. Aan/uitknop | 4. Start/stop-knop ►■ | 7. Apparaatinstellingen |
| 2. 'One-touch'-drankpictogrammen | 5. Navigatiepictogrammen (omhoog, omlaag, terug, ok) | 8. Menu Reinigen |
| 3. Menu met nog 7 dranken | 6. Display | 9. Persoonlijke profielen |

Dranken bereiden

U kunt een drank selecteren door op een van de 'one-touch'-drankpictogrammen (Fig. 6) te tikken of door op het pictogram '7 more drinks' te tikken en een andere drank te selecteren. Nadat u een drank hebt geselecteerd, kunt u deze aan uw voorkeur aanpassen via de instellingen. U kunt ook een aangepaste drank selecteren uit een profiel door eerst het profiel te selecteren en vervolgens de drank.

- Als u twee koppen wilt zetten, tikt u eerst op het 'one-touch'-pictogram van de betreffende drank en drukt u vervolgens twee keer snel na elkaar op de start/stop-knop ►■. U kunt ook twee koppen zetten door twee keer snel na elkaar op het 'one-touch'-pictogram van een drank te tikken en vervolgens op de start/stop-knop ►■ te drukken. Als u twee koppen van een andere drank wilt zetten, tikt u op '7 more drinks', selecteert u een drank en drukt u twee keer snel na elkaar op de start/stop-knop ►■. Het apparaat voert automatisch twee maalcycli na elkaar uit. Dit is mogelijk voor alle typen koffie, behalve voor koffie met melk en heet water.
- Druk op de start/stop-knop ►■ om de afgifte van een drank of koffie te stoppen.
- Schuif de uitloop naar boven of beneden, afhankelijk van de hoogte van de kop of het glas.
- Wanneer u een hoog glas gebruikt, kunt u de instelbare koffie-uitloop verwijderen.
- Wanneer u AMERICANO selecteert, geeft het apparaat eerst de koffie af en vervolgens water.

Koffiezetten

- 1 Vul het waterreservoir met kraanwater en vul het bonenreservoir met koffiebonen.
- 2 Tik op een van de 'one-touch'-drankpictogrammen (Fig. 6) of tik op het pictogram '7 more drinks' om een andere drank te selecteren.
- 3 Gebruik de pijlen (Fig. 7) omhoog en omlaag om de koffiesterkte aan te passen. Tik op de OK-knop als u ook nog andere instellingen wilt aanpassen.
- 4 Druk op elk gewenst moment op de start/stop-knop ►■ om de geselecteerde drank te bereiden of tik nadat u alle instellingen hebt aangepast op het OK-pictogram om uw instellingen op te slaan in een profiel (zie 'Een profiel maken').

Koffie met melk zetten en melkschuim bereiden

Lees voor meer informatie over het gebruik van de melkkan de afzonderlijke snelstartgids of scan de QR-code op het voorblad van deze gebruiksaanwijzing om naar de speciale website met instructievideo's te gaan.

Let op: Controleer of de melkkan is geplaatst en de melkuitloop openstaat voordat u een type koffie met melk of melkschuim selecteert. Als de melkkan niet goed is geplaatst, kunnen stoom en hete melk uit de melkuitloop komen.

- 1 Vul het waterreservoir met kraanwater en vul het bonenreservoir met koffiebonen.
- 2 Haal het deksel van de melkkan en vul het melkreservoir met melk. Plaats het deksel (Fig. 8) van de melkkan terug.
Voor het beste resultaat raden we u aan altijd melk te gebruiken die rechtstreeks uit de koelkast komt.
- 3 Plaats de melkkan en open de melkuitloop.
- 4 Plaats een kop onder de melkuitloop.
- 5 Tik op een van de 'one-touch'-drankpictogrammen (Fig. 6) of tik op het pictogram '7 more drinks' om een andere drank te selecteren.
- 6 Gebruik de pijlen (Fig. 7) omhoog en omlaag om de koffiesterkte aan te passen. Tik op de OK-knop als u ook nog andere instellingen wilt aanpassen.
- 7 Druk op elk gewenst moment op de start/stop-knop ►■ om de geselecteerde drank te bereiden of tik nadat u alle instellingen hebt aangepast op het OK-pictogram om uw instellingen op te slaan in een profiel (zie 'Dranken aan uw voorkeur aanpassen en profielen maken').
- 8 Nadat u koffie met melk hebt gezet, verschijnt op het display de vraag of u een snelle reiniging van de melkkan wilt uitvoeren. U hebt 10 seconden de tijd om het programma SNELLE REINIGING MELKKAN (zie 'Reinigingsprogramma's voor de melkkan') te starten. U kunt de snelle reiniging uitvoeren zonder dat u het melkreservoir hoeft leeg te maken. We raden u aan ten minste één keer per dag een snelle reiniging uit te voeren. Druk op de OK-knop om te bevestigen dat u een snelle reiniging wilt uitvoeren of druk op het 'terug'-pictogram als u de snelle reiniging later wilt uitvoeren.

Koffie zetten met voorgemalen koffie

- 1 Open het deksel en doe één maatschep voorgemalen koffie in het compartiment voor gemalen koffie. Sluit het deksel (Fig. 9).
- 2 Gebruik de pijlen omhoog en omlaag om voorgemalen koffie (Fig. 10) te selecteren. Tik op de OK-knop als u de instellingen wilt aanpassen. Druk vervolgens op de start/stop-knop ►■.

Opmerking: Als u voorgemalen koffie selecteert, kunt u de koffiesterkte niet aanpassen en kunt u niet meer dan één kop tegelijk zetten.

Heet water tappen

- 1 Plaats de heetwateruitloop.
- 2 Druk op het 'one-touch'-pictogram (Fig. 11) voor heet water (Hot Water)
- 3 Druk op de start/stop-knop ►■ om heet water te tappen.

Dranken aan uw voorkeur aanpassen en profielen maken

Bij dit apparaat kunt u de instellingen van een drank aan uw eigen voorkeur aanpassen en de aangepaste drank in een persoonlijk profiel opslaan. Elk profiel heeft een andere kleur en zijn ACTIEF of NIEUW. Een ACTIEF profiel bevat al aangepaste dranken. Een NIEUW profiel bevat nog geen aangepaste dranken. Het witte SAECO-profiel is het standaardprofiel. Er zijn twee manieren om een profiel te maken:

- 1 Wanneer u een drank bereidt: Druk op het OK-pictogram om de instellingen van de geselecteerde drank aan te passen. Tik nadat u alle instellingen hebt aangepast op het OK-pictogram om de aangepaste drank in een profiel op te slaan. De aangepaste drank wordt opgeslagen in het profiel waarin u zich bevindt, tenzij u zich in het Saeco-profiel bevindt. In dat geval kunt u het profiel kiezen waarin u de aangepaste drank wilt opslaan (in een ACTIEF profiel of in een NIEUW profiel).
- 2 Via het pictogram 'Profiles': Selecteer een profiel en pas de dranken een voor een aan uw eigen voorkeur aan.

Dranken aan uw voorkeur aanpassen

U kunt de instellingen aan uw eigen voorkeur aanpassen:

- 1 Tik op een van de 'one-touch'-drankpictogrammen of tik op het pictogram '7 more drinks' om de gewenste drank (Fig. 6) te selecteren.
- 2 Gebruik de pijlen (Fig. 7) omhoog en omlaag om de koffiesterkte aan te passen. Tik op de OK-knop als u ook nog andere instellingen wilt aanpassen. Op het scherm verschijnen de instellingen die u aan uw voorkeur kunt aanpassen. Afhankelijk van het type drank kunt u het volgende aanpassen: de sterkte, de hoeveelheid koffie, melk en water, de temperatuur en de smaak.
- 3 Gebruik de pijlen omhoog en omlaag om het gewenste niveau (Fig. 7) in te stellen en tik op het OK-pictogram om te bevestigen. Afhankelijk van het type drank verschijnt de volgende aanpasbare instelling op het scherm.
- 4 Tik nadat u alle instellingen hebt aangepast op het OK-pictogram om de instellingen op te slaan in uw profiel (Fig. 12).

Een profiel maken

- 1 Tik herhaaldelijk op het pictogram Profielen  om een van de profielen te selecteren. Elk profiel heeft een andere kleur. U kunt uw profiel ook selecteren met de pijlen omhoog en omlaag.
- 2 Tik op het OK-pictogram om het profiel aan te passen.
- 3 Gebruik de pijlen omhoog en omlaag om de drank te selecteren die u wilt aanpassen. Tik op het OK-pictogram om uw keuze te bevestigen.
- 4 Gebruik de pijlen omhoog en omlaag om de instellingen aan uw voorkeur aan te passen en tik op het OK-pictogram om te bevestigen. Aangepaste dranken worden gemarkeerd met een sterretje (*) (Fig. 13).

De maalgraadstanden aanpassen

U kunt de maalgraad aanpassen met de maalgraadknop in het bonenreservoir. Er zijn 12 verschillende maalgraadstanden waaruit u kunt kiezen. Hoe lager de stand, hoe sterker de koffie.

Opmerking: U kunt de maalgraadstanden alleen aanpassen wanneer het apparaat koffiebonen maalt. U proeft het verschil pas echt na 2 of 3 koppen koffie.

112 Nederlands

Let op: Draai de maalgraadknop niet meer dan één stapje per keer om zo schade aan de molen te voorkomen.

- 1 Plaats een kop onder de koffie-uitloop.
- 2 Open het deksel van het bonenreservoir.
- 3 Tik op het pictogram ESPRESSO. Druk vervolgens op de start/stop-knop ►■.
- 4 Wanneer de molen begint te malen, drukt u de maalgraadknop in en draait u deze naar links of naar rechts (Fig. 14).

De zetgroep

Op www.saeco.com/care vindt u uitgebreide videoinstructies voor het verwijderen, plaatsen en reinigen van de zetgroep.

De zetgroep uit het apparaat verwijderen

- 1 Als u het apparaat wilt uitschakelen, drukt u eerst op de aan/uit-knop op het bedieningspaneel en zet u vervolgens de hoofdschakelaar op de achterzijde van het apparaat op de stand 'O'.
- 2 Verwijder de lekbak met de koffiedikbak.
- 3 Open de servicedeur (Fig. 15).
- 4 Druk op de knop PUSH (1) en trek aan de handgreep van de zetgroep om deze uit het apparaat (2) (Fig. 16) te verwijderen.
- 5 Verwijder de lade voor koffieresten (Fig. 17).

De zetgroep terugplaatsen

Zorg ervoor dat u de zetgroep in de juiste stand vasthoudt, voordat u deze weer in het apparaat schuift.

- 1 Controleer of de pijl op de gele cirkel aan de zijkant van de zetgroep zich recht tegenover de zwarte pijl en N bevindt (Fig. 18).
 - Als dat niet het geval is, duwt u de hendel omlaag totdat deze de onderkant van de zetgroep raakt (Fig. 19).
- 2 Controleer of de gele vergrendelhaak aan de andere kant van de zetgroep in de juiste stand staat.
 - Duw de haak omhoog naar de bovenste stand (Fig. 20) om deze in de juiste positie te zetten.
- 3 Plaats de lade voor koffieresten terug.
- 4 Schuif de zetgroep over de geleiderails aan de zijkanten terug in het apparaat totdat de zetgroep vastklikt. Druk niet op de PUSH-knop.
- 5 Sluit de servicedeur en plaats vervolgens de lekbak met de koffiedikbak weer terug.

Schoonmaken en onderhoud

Houd uw apparaat in topconditie door het regelmatig te reinigen en onderhouden. Zo kunt u gedurende lange tijd genieten van heerlijke koffie, een constante koffiestroom en perfect melkschuim.

In de onderstaande tabel ziet u hoe en wanneer de afneembare onderdelen van het apparaat moeten worden gereinigd. Ga voor uitgebreidere informatie en videoinstructies naar

www.saeco.com/care.

Schoonmaaktabel

Beschrijving van de onderdelen	Wanneer reinigen	Hoe reinigen
Zetgroep	Wekelijks	Haal de zetgroep uit het apparaat en spoel deze schoon onder de kraan (zie 'De zetgroep schoonmaken onder de kraan').
	Maandelijks	Voer het programma 'Zetgroep reinigen' uit met een koffieolieverwijderingstablet van Philips. Selecteer 'Zetgroep reinigen' in het reinigingsmenu en volg de instructies op het scherm. Ga naar www.saeco.com/care voor uitgebreide video-instructies.
Smering van de zetgroep	Afhankelijk van de mate van gebruik. Raadpleeg de tabel (zie 'De zetgroep invetten') voor het smeren van de zetgroep.	Smeer de zetgroep met smeermiddel van Philips. Ga naar www.saeco.com/care voor uitgebreide video-instructies.
Melkkan	Na elk gebruik	Voer het programma SNELLE REINIGING MELKKAN uit nadat u koffie met melk hebt bereid en volg de instructies op het scherm.
	Dagelijks	Haal de melkkan (zie 'Handmatig reinigen van de melkkan') uit elkaar en reinig alle onderdelen onder de kraan. Selecteer het programma SNELLE REINIGING MELKKAN in het menu, als u dit programma nog niet hebt uitgevoerd na het bereiden van koffie met melk. Volg de instructies op het scherm.
	Wekelijks	Haal het bovenste gedeelte van de melkkan (zie 'Handmatig reinigen van de melkkan') uit elkaar en reinig alle onderdelen onder de kraan.
	Maandelijks	Voer het programma GRONDIGE REINIGING MELKKAN uit door op het pictogram  Clean te tikken en GRONDIGE REINIGING MELKKAN te selecteren. Gebruik voor dit reinigingsprogramma de Philips-reiniger CA6705 voor het melkdoorloopsysteem.
Lekbak	Leeg en reinig de lekbak zodra de rode indicator voor een volle lekbak boven de lekbak uitkomt (Fig. 21).	Haal de lekbak uit het apparaat en spoel deze af onder de kraan met een beetje afwasmiddel.
Koffiedikbak	Leeg en reinig de koffiedikbak wanneer het apparaat dat aangeeft.	Verwijder de koffiedikbak terwijl het apparaat is ingeschakeld en spoel de bak af onder de kraan met een beetje afwasmiddel.
Waterreservoir	Wekelijks	Spoel het waterreservoir onder de kraan af.

Beschrijving van de onderdelen	Wanneer reinigen	Hoe reinigen
Koffietrechter	Controleer de trechter elke week op verstopping.	Haal de stekker van het apparaat uit het stopcontact en verwijder de zetgroep. Open het deksel van het compartiment voor gemalen koffie en steek de steel van een lepel in de koffietrechter. Beweeg de steel van de lepel op en neer totdat de aangekoekte gemalen koffie naar beneden valt (Fig. 22). Ga naar www.saeco.com/care voor uitgebreide video-instructies.

Tip: Op de laatste pagina van deze gebruiksaanwijzing vindt u een reinigingskalender. Noteer de datums waarop u een reinigungsactie hebt uitgevoerd.

De zetgroep schoonmaken

Als u de zetgroep regelmatig schoonmaakt, voorkomt u dat het interne systeem verstopt raakt met koffieresten. Op www.saeco.com/care vindt u ondersteuningsvideo's over het verwijderen, plaatsen en reinigen van de zetgroep.

De zetgroep schoonmaken onder de kraan

- 1 Haal de zetgroep (zie 'De zetgroep uit het apparaat verwijderen') uit het apparaat.
- 2 Spoel de zetgroep grondig af met water. Maak het bovenste filter (Fig. 23) voorzichtig schoon.
- 3 Laat de zetgroep aan de lucht drogen voordat u deze terugplaatst. Droog de zetgroep niet met een doek om te voorkomen dat zich vezels ophopen in de zetgroep.

De zetgroep reinigen met de koffieolieverwijderingstabletten

Gebruik voor de reiniging alleen koffieolieverwijderingstabletten van Philips. Tik op het pictogram Reinigen  en selecteer 'Reiniging zetgroep'. Volg dan de instructies op het scherm. Ga naar www.saeco.com/care voor uitgebreide videoinstructies.

De zetgroep invetten

Als u de zetgroep regelmatig smeert, blijven de bewegende onderdelen soepel bewegen.

- 1 Breng een dunne laag smeermiddel aan op de as onder in de zetgroep (Fig. 24).
- 2 Breng een dunne laag smeermiddel aan op de geleiders aan beide zijden (Fig. 25).

Raadpleeg de onderstaande tabel voor de aanbevolen smeerfrequentie. Ga naar www.saeco.com/care voor uitgebreide videoinstructies.

Gebruiksfrequentie	Aantal bereide dranken per dag	Smeerfrequentie
Laag	1-5	Elke 4 maanden
Normaal	6-10	Elke 2 maanden
Hoog	> 10	Eenmaal per maand

De melkkan schoonmaken

Reinigingsprogramma's voor de melkkan

Het apparaat heeft 2 programma's voor de reiniging van de melkkan: het programma SNELLE REINIGING MELKKAN en het programma GRONDIGE REINIGING MELKKAN. U kunt deze programma's selecteren door op het pictogram Clean te tikken en door het reinigingsmenu te bladeren. Volg dan de instructies op het scherm. Op het apparaat wordt ook aangegeven dat u het programma SNELLE REINIGING MELKKAN moet uitvoeren nadat u koffie met melk hebt gemaakt.

- SNELLE REINIGING MELKKAN: het apparaat reinigt de melkuitloop. U kunt dit programma zonder dat u het melkreservoir hoeft leeg te maken.
- GRONDIGE REINIGING MELKKAN: het apparaat reinigt het interne melksysteem grondig. Gebruik voor dit reinigingsprogramma de Philips-reiniger voor het melkdoorloopsysteem.

Handmatig reinigen van de melkkan

Hieronder vindt u een overzicht en een beschrijving van de verschillende onderdelen van de melkkan en de melkuitloop.

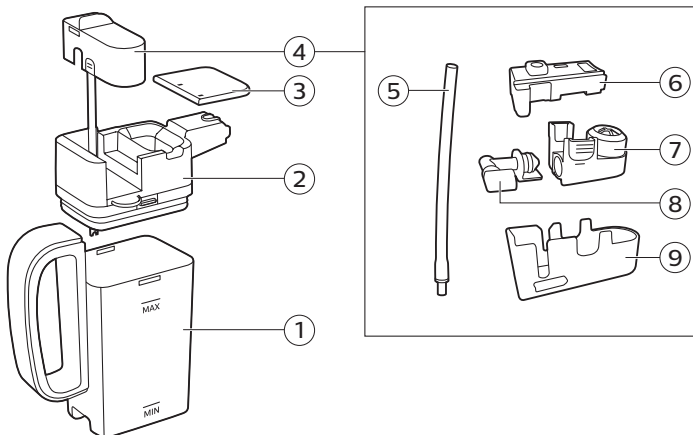

1. Melkreservoir	4. Melkuitloop	7. Melkopschuimer met koppelstuk
2. Bovenste gedeelte van de melkkan	5. Melkslang	8. Koppelstuk voor melkopschuimer
3. Deksel van de melkkan	6. Rubberen steun	9. Behuizing van melkuitloop

Het bovenste gedeelte van de melkkan uit elkaar halen

- 1 Druk de ontgrendelknoppen in aan beide zijden van het bovenste gedeelte van de melkkan (1) en til het bovenste gedeelte van het melkreservoir (2) (Fig. 29).
- 2 Haal de melkuitloop uit het bovenste gedeelte van de melkkan. Draai de tuit ondersteboven en de tuit goed vast. Trek de melkslang en de rubberen steun vervolgens uit de tuit en verwijder de slang van de steun (Fig. 30).
- 3 Druk de ontgrendelknoppen op de melkopschuimer in en haal de melkopschuimer uit de steun (Fig. 31).
- 4 Trek het koppelstuk van de melkopschuimer uit de melkopschuimer (Fig. 32).
- 5 Spoel alle onderdelen onder de kraan af met lauwwarm water.

Het bovenste gedeelte van de melkkan in elkaar zetten

- 1 Zet de melkuitloop weer in elkaar door de stappen 2 tot en met 4 in 'Het bovenste gedeelte van de melkkan uit elkaar halen' in omgekeerde volgorde uit te voeren.
- 2 Plaats de melkuitloop terug in het bovenste gedeelte van de melkkan.
- 3 Plaats het bovenste gedeelte van de melkkan weer op het melkreservoir.

Opmerking: Voordat u de melkuitloop weer in het bovenste gedeelte van de melkkan plaatst, moet u de pin in het bovenste gedeelte van de melkkan in de juiste stand zetten. Als deze pin niet in de juiste stand staat, kunt u de melkuitloop niet terugplaatsen in de melkkan (Fig. 33).

Ontkalkingsprocedure

Gebruik alleen de ontkalker voor de Philips. Gebruik in geen geval een ontkalker op basis van zwavelzuur, zoutzuur, sulfaminezuur of azijnzuur (azijn) omdat deze het waterdoorloopstelsel van het apparaat kunnen beschadigen en kalkaanslag niet goed oplossen. Uw garantie vervalt als u niet de ontkalker van Philips gebruikt. Als u het apparaat niet ontkalkt, vervalt tevens uw garantie. U kunt de Philips-ontkalkingsoplossing kopen in de onlineshop op www.saeco.com/care.

- 1 Wanneer het apparaat aangeeft dat het ontkalkt moet worden, drukt u op de start/stop-knop ►■ om de ontkalkingsprocedure te starten. Als u het apparaat wilt ontkalken zonder dat daarom wordt gevraagd, tikt u op het pictogram Clean  en selecteert u 'ONTKALKEN'. Volg nu de instructies op het scherm om de ontkalkingsprocedure te starten.
- 2 Verwijder de lekbak en de koffiedikbak, leeg ze en plaats ze terug in het apparaat.
- 3 Verwijder het waterreservoir en leeg het. Verwijder vervolgens het AquaClean-filter.
- 4 Giet de hele fles Philips-ontkalker leeg in het waterreservoir en vul het reservoir met water tot aan het CALC CLEAN-niveau (Fig. 34). Plaats het reservoir vervolgens terug in het apparaat.
- 5 Haal de melkkan uit het apparaat en spoel de kan om. Vul de melkkan met water tot aan de niveauaanduiding MIN. Plaats de melkkan in het apparaat en open de melkschuimuitloop.
- 6 Plaats een grote kom (1,5 l) onder de koffie-uitloop.
- 7 De ontkalkingsprocedure duurt circa 20 minuten en bestaat uit een ontkalkingscyclus en een spoelcyclus.
- 8 Wacht tot het apparaat stopt met de afgifte van water.
- 9 Wanneer de ontkalkingscyclus is voltooid, moeten het waterreservoir en het watersysteem goed worden gespoeld. Volg de instructies op het scherm.
- 10 Plaats een nieuw AquaClean-filter in het waterreservoir.

Tip: Als u een AquaClean-filter gebruikt, hoeft u de machine minder vaak te ontkalken!

Wat u moet doen als de ontkalkingsprocedure wordt onderbroken

Beëindig de ontkalkingsprocedure door op de aan/uit-knop op het bedieningspaneel te drukken. Ga als volgt te werk als de ontkalkingsprocedure wordt onderbroken voordat deze is voltooid:

- 1 Giet het waterreservoir leeg en spoel het reservoir grondig uit.
- 2 Vul het waterreservoir tot aan de CALC CLEAN-aanduiding met vers water en schakel het apparaat weer in. Het apparaat warmt op en voert een automatische spoelcyclus uit.
- 3 Voer een handmatige spoelcyclus uit voordat u koffiezet. Als u een handmatige spoelcyclus wilt uitvoeren, tapt u eerst een half reservoir heet water en zet u vervolgens 2 koppen voorgemalen koffie zonder gemalen koffie toe te voegen.

Opmerking: Als de ontkalkingsprocedure niet volledig is uitgevoerd, moet de ontkalkingsprocedure zo snel mogelijk opnieuw worden uitgevoerd.

Foutcodes

Hieronder vindt u een lijst van foutcodes voor problemen die u zelf kunt oplossen. Ga naar www.saeco.com/care voor videoinstructies. Als opnieuw een foutcode wordt weergegeven, kunt u contact opnemen met het Philips Consumer Care Center in uw land. Zie de garantieverklaring voor contactgegevens.

Foutcode	Probleem	Mogelijke oplossing
01	De koffietrechter is verstopt.	Schakel het apparaat uit en haal de stekker uit het stopcontact. Verwijder de zetgroep. Open vervolgens het deksel van het compartiment voor gemalen koffie en steek de steel van een lepel in de trechter. Beweeg de lepel heen en weer totdat de aangekoekte gemalen koffie naar beneden (Fig. 22) valt. Ga naar www.saeco.com/care voor uitgebreide videoinstructies.
03	De zetgroep is vuil of niet goed ingevet.	Schakel het apparaat uit met de hoofdschakelaar. Spoel de zetgroep af met schoon water, laat deze aan de lucht drogen en vet de zetgroep vervolgens goed in. Raadpleeg het hoofdstuk 'De zetgroep reinigen' of ga naar www.saeco.com/care voor uitgebreide videoinstructies. Schakel het apparaat vervolgens weer in.
04	De zetgroep is niet goed geplaatst.	Schakel het apparaat uit met de hoofdschakelaar. Verwijder de zetgroep en plaats deze opnieuw in het apparaat. Controleer of de zetgroep in de juiste stand staat voordat u deze plaatst. Raadpleeg het hoofdstuk 'De zetgroep' of ga naar www.saeco.com/care voor uitgebreide videoinstructies. Schakel het apparaat vervolgens weer in.
05	Er zit lucht in het waterdoorloopsysteem.	Start het apparaat opnieuw op door het uit en weer in te schakelen met de hoofdschakelaar. Tap 2-3 koppen heet water als dit werkt. Ontkalk het apparaat als u dit langere tijd niet hebt gedaan.
	Het AquaClean-filter is vóór de installatie niet goed geprepareerd of is verstopt.	Verwijder het AquaClean-filter en probeer opnieuw koffie te zetten. Als dat werkt, controleert u of het AquaClean-filter goed is geprepareerd voordat u het terugplaatst (zie 'Het AquaClean-filter voorbereiden voor activatie'). Plaats het AquaClean-filter weer in het waterreservoir. Als het nog steeds niet werkt, is het filter verstopt en moet het worden vervangen.
14	Het apparaat is oververhit.	Schakel het apparaat uit en na 30 seconden weer in.

Accessoires bestellen

Gebruik alleen de Philips-onderhoudsproducten om het apparaat te reinigen en te ontkalken. Deze producten kunt u kopen bij uw plaatselijke leverancier, bij erkende servicecenters of online op www.saeco.com/care.

Onderhoudsproducten en typenummers:

- Ontkalkingsoplossing CA6700
- AquaClean-filter CA6903
- Zetgroepsmeermiddel HD5061
- Koffieolieverwijderingstabletten CA6704
- Reiniger melkdoorloopsysteem CA6705
- Onderhoudsset CA6707

Problemen oplossen

In dit hoofdstuk worden in het kort de meest voorkomende problemen behandeld die zich kunnen voordoen tijdens het gebruik van het apparaat. Op www.saeco.com/care vindt u ondersteuningsvideo's en een complete lijst van veelgestelde vragen. Als u het probleem niet kunt oplossen, kunt u contact opnemen met het Consumer Care Center in uw land. Zie de garantieverklaring voor contactgegevens.

Probleem	Oorzaak	Oplossing
De lekbak is snel vol.	Dit is normaal. Het apparaat gebruikt water om het interne doorloopsysteem en de zetgroep te spoelen. Via het interne systeem stroomt er wat water rechtstreeks in de lekbak.	Leeg de lekbak wanneer de indicator voor een volle lekbak boven het deksel van de lekbak uitkomt (Fig. 21). Plaats een kop onder de uitloop om het spoelwater op te vangen.
Het apparaat bevindt zich in de DEMO-modus.	U hebt langer dan 8 seconden op de stand-byknop gedrukt.	Schakel het apparaat uit en weer in met de hoofdschakelaar op de achterzijde van het apparaat.
Het bericht dat aangeeft dat de koffiedikbak moet worden geleegd, wordt nog steeds weergegeven.	Het apparaat detecteert niet dat de koffiedikbak is geleegd als het apparaat is uitgeschakeld.	Leeg de koffiedikbak altijd wanneer het apparaat is ingeschakeld. Als u de koffiedikbak leegt terwijl het apparaat is uitgeschakeld, wordt de koffiedikteller niet gereset.
	Het apparaat detecteert niet dat de koffiedikbak is geleegd als het apparaat is uitgeschakeld.	Plaats de koffiedikbak pas terug wanneer u op het scherm wordt gevraagd om de bak terug te plaatsen.
Het apparaat vraagt me om de koffiedikbak te legen, zelfs als de bak niet vol is.	De teller is niet gereset, nadat u de koffiedikbak voor het laatst hebt geleegd.	Wacht altijd ongeveer 5 seconden nadat u de koffiedikbak hebt teruggeplaatst. Als u even wacht, wordt de koffiedikteller weer op nul gezet.

Probleem	Oorzaak	Oplossing
		Leeg de koffiedikbak altijd wanneer het apparaat is ingeschakeld. Als u de koffiedikbak leegt terwijl het apparaat is uitgeschakeld, wordt de koffiedikteller niet gereset.
De koffiedikbak is te vol en het bericht over het legen van de koffiedikbak wordt niet weergegeven.	U hebt de lekbak verwijderd zonder de koffiedikbak te legen.	Als u de lekbak verwijdert, moet u ook de koffiedikbak legen, zelfs als de bak nog maar weinig koffiedik bevat. Op deze manier wordt de koffiedikteller weer op nul ingesteld en telt daarna weer correct.
Ik kan de zetgroep niet verwijderen.	De zetgroep staat niet in de juiste stand.	Reset het apparaat als volgt: Plaats de lekbak en de koffiedikbak terug. Sluit vervolgens de servicedeur en schakel het apparaat uit en weer in. Probeer opnieuw om de zetgroep te verwijderen.
	U hebt de koffiedikbak niet verwijderd.	Verwijder de koffiedikbak voordat u de zetgroep verwijdert.
	Het apparaat is nog bezig met de ontkalkingsprocedure.	U kunt de zetgroep pas verwijderen als de ontkalkingsprocedure is voltooid. Voltooi eerst de ontkalkingsprocedure en verwijder dan de zetgroep.
Ik kan de zetgroep niet in het apparaat plaatsen.	De zetgroep staat niet in de juiste stand.	Reset het apparaat als volgt: Plaats de lekbak en de koffiedikbak terug. Laat de zetgroep buiten het apparaat. Sluit de servicedeur en schakel het apparaat in en uit. Zet de zetgroep vervolgens in de juiste stand en plaats deze terug in het apparaat.
De koffie is waterig.	De molen is op een te grove maling ingesteld.	Stel de molen in op een fijnere maling (lagere stand).
	De uitgang van het koffiekanal is verstopt.	Maak de uitgang van het koffiekanal schoon met de steel van een lepel. Schakel het apparaat vervolgens uit en weer in.
	Het apparaat is bezig zichzelf in te stellen.	Zet een paar koppen koffie.
	De zetgroep is vuil of moet worden gesmeerd.	Maak de zetgroep schoon en smeer de onderdelen ervan.
De koffie is niet heet genoeg.	De koppen die u gebruikt, zijn koud.	Verwarm de koppen voor door ze af te spoelen met heet water.
	De ingestelde temperatuur is te laag. Controleer de productinstellingen.	Stel in de productinstellingen de temperatuur in op 'hoog'.

Probleem	Oorzaak	Oplossing
	U hebt melk toegevoegd.	Of u nu koude of warme melk toevoegt, door de melk wordt de koffie altijd iets minder warm.
Er komt geen koffie uit het apparaat of de koffie komt er langzaam uit.	Het AquaClean-filter is vóór de installatie niet goed geprepareerd of is verstopt.	Verwijder het AquaClean-filter en probeer opnieuw koffie te zetten. Als dat werkt, controleert u of het AquaClean-filter goed is geprepareerd voordat u het terugplaatst. Plaats het geprepareerde filter terug op zijn plaats. Als het probleem nog steeds niet is opgelost, is het filter verstopt en moet het worden vervangen.
	De molen is op een te fijne maling ingesteld.	Stel de molen in op een grovere maling (hogere stand).
	De zetgroep is vuil.	Maak de zetgroep schoon.
	De koffie-uitloop is vuil.	Maak de koffie-uitloop en de openingen van de uitloop schoon met een naald.
	De leidingen van het apparaat zijn geblokkeerd door kalk.	Ontkalk het apparaat.
Ik druk twee keer op de start/stop-knop, maar het apparaat zet geen twee koppen koffie.	U hebt te lang gewacht voordat u de tweede keer op de start/stop-knop drukte.	Druk twee keer snel na elkaar op de start/stop-knop. Als u te lang wacht voordat u opnieuw op de knop drukt, wordt de stopfunctie geactiveerd.
De melk schuimt niet op.	De melkkan is vuil of niet goed geplaatst.	Maak de melkkan schoon en zorg ervoor dat u de kan goed plaatst.
	De melkuitloop is niet volledig geopend.	Zorg dat de melkuitloop in de juiste stand staat.
	De melkkan is niet volledig in elkaar gezet.	Zorg dat alle onderdelen (met name de melkslang) goed in elkaar zijn gezet.
	Het soort melk dat u gebruikt, is niet geschikt voor opschuimen.	Verschillende soorten melk leveren verschillende hoeveelheden schuim van verschillende kwaliteit. We hebben verschillende soorten melk getest en de volgende soorten melk leveren goede resultaten bij het opschuimen: halfvolle of volle koeienmelk, sojamelk en lactosevrije melk. Andere soorten melk zijn niet getest en leveren mogelijk minder melkschuim op.
De melk spettert.	De gebruikte melk is niet koud genoeg.	Gebruik koude melk die rechtstreeks uit de koelkast komt.

Probleem	Oorzaak	Oplossing
Het lijkt alsof het apparaat lekt.	Het apparaat gebruikt water om het interne doorloopsysteem en de zetgroep te spoelen. Via het interne systeem stroomt er wat water rechtstreeks in de lekbak.	Leeg de lekbak wanneer de indicator voor een volle lekbak boven het deksel van de lekbak uitkomt (Fig. 21). Plaats een kop onder de uitloop om het spoelwater op te vangen.
	De lekbak is te vol en stroomt over, waardoor het lijkt alsof het apparaat lekt.	Leeg de lekbak wanneer de indicator voor een volle lekbak boven het deksel van de lekbak uitkomt (Fig. 21). Plaats een kop onder de uitloop om het spoelwater op te vangen.
	Het apparaat staat niet op een horizontale ondergrond.	Plaats het apparaat op een horizontale ondergrond zodat de indicator voor een volle lekbak goed werkt.
Ik kan het AquaClean-filter niet activeren en het apparaat vraagt om ontkalking.	Het filter is niet op tijd vervangen nadat het pictogram voor het AquaClean-filter begon te knipperen en de capaciteit was teruggelopen naar 0%.	Ontkalk eerst het apparaat en installeer vervolgens het AquaClean-filter.
	U hebt het AquaClean-filter niet geplaatst tijdens de eerste installatie, maar pas nadat er ongeveer 25 koppen koffie (koppen van 100 ml) zijn gezet. Het apparaat moet volledig kalkvrij zijn voordat u het AquaClean-filter plaatst.	Ontkalk eerst het apparaat en installeer vervolgens een nieuw AquaClean-filter. Na de ontkalking wordt de filterteller weer ingesteld op 0/8. Bevestig altijd de activering van het filter in het apparaatmenu. Doe dit ook nadat u het filter hebt vervangen.
Het nieuwe waterfilter past niet.	U probeert een ander filter dan het AquaClean-filter te installeren.	Het AquaClean-filter is het enige filter dat in het apparaat past.
Het apparaat maakt een geluid.	Het is normaal dat het apparaat geluid maakt tijdens het gebruik.	Als het apparaat een ander soort geluid begint te maken dan normaal, moet u de zetgroep mogelijk schoonmaken en smeren (zie 'De zetgroep invetten').
Het apparaat reageert niet wanneer ik op een van de pictogrammen of knoppen op het bedieningspaneel tik.	U raakt het bedieningspaneel met natte handen aan.	Zorg ervoor dat uw handen droog zijn wanneer u de pictogrammen of knoppen op het bedieningspaneel aanraakt.

Technische gegevens

De fabrikant behoudt zich het recht voor om de technische specificaties van het product te verbeteren. Alle vooraf ingestelde hoeveelheden zijn bij benadering.

Beschrijving	Waarde
Afmetingen (b x h x d)	222 x 335 x 436 mm
Gewicht	10 - 11 kg
Lengte netsnoer	1200 mm
Waterreservoir	1,8 liter, verwijderbaar
Capaciteit bonenreservoir	250 g
Inhoud van koffiedikbak	15 schijven
Inhoud melkkan	550 ml
Verstelbare tuithoogte	81-106 mm
Nominaal voltage - vermogen - voeding	Zie het gegevensplaatje aan de binnenkant van de servicedeur



4219.440.7804.1 (10/2017) rev.00



421944078041

www.saeco.com/care



>75% recycled paper
>75% papier recyclé