

SAMSUNG

GEBRUIKSAANWIJZING

SM-R500

Dutch. 09/2019. Rev.1.1

www.samsung.com

Inhoud

Aan de slag

5 Over de Galaxy Watch Active

5 Lees dit eerst

11 Indeling van het apparaat

11 Inhoud van de verpakking

12 Galaxy Watch Active

14 Draadloze oplader

15 Batterij

15 De batterij opladen

16 Tips en voorzorgsmaatregelen voor het opladen van de batterij

17 Draadloos opladen

19 Spaarstand

20 De Galaxy Watch Active dragen

20 De Galaxy Watch Active omdoen

21 Tips en voorzorgsmaatregelen voor bandjes

21 Het bandje vervangen

23 De Galaxy Watch Active in- en uitschakelen

24 De Galaxy Watch Active verbinden met een mobiel apparaat

24 De Galaxy Wearable-app installeren

24 De Galaxy Watch Active verbinden met een mobiel apparaat via Bluetooth

26 Verbinding op afstand

27 De Galaxy Watch Active gebruiken zonder een mobiel apparaat

28 Het scherm bedienen

28 Aanraakscherm

31 Schermindeling

32 Het scherm in- en uitschakelen

33 Van scherm wijzigen

35 Scherm vergrendelen

35 Horloge

35 Horlogescherm

36 Wijzerplaat wijzigen

37 De functie Horloge altijd aan inschakelen

37 Stand Alleen horloge

38 Meldingen

38 Meldingenvenster

39 Inkomende meldingen weergeven

40 Apps selecteren voor het ontvangen van meldingen

40 Snelvenster

47 Tekst ingeven

47 Introductie

47 Teksten inspreken

48 Emoticons gebruiken

49 Handschriftinvoerstand of het toetsenbord gebruiken

Apps en functies

51 Berichten

53 Telefoon

- 53 Introductie
- 53 Oproepen ontvangen
- 55 Zelf bellen

55 Contacten

57 Samsung Health

- 57 Introductie
- 60 Dagelijkse activiteit
- 61 Stappen
- 63 Trappen
- 64 Calorieën
- 65 Training
- 72 Slaap
- 74 Hartslag
- 76 Stress
- 78 Eten
- 80 Gewichtscontrole
- 81 Water
- 82 Cafeïne
- 83 Together
- 84 Instellingen
- 84 Aanvullende informatie

85 GPS

86 Muziek

- 86 Introductie
- 86 Muziek afspelen
- 86 Muziek importeren
- 87 Muziek afspelen met uw Galaxy Watch Active
- 87 Muziek afspelen met uw mobiele apparaat
- 88 Muziek afspelen zonder verbinding met een mobiel apparaat

88 Reminder

89 Agenda

90 Bixby

- 90 Introductie
- 90 Bixby starten
- 91 De taal instellen

91 Weer

92 Alarm

93 Wereldklok

93 Galerij

- 93 Afbeeldingen importeren en exporteren
- 94 Afbeeldingen weergeven
- 95 Afbeeldingen verwijderen

95 Zoek mijn tel.

96 Zoek mijn horloge

97 SOS-berichten

98 E-mail

98 Galaxy Store

99 Instellingen

- 99 Introductie
- 99 Wijzerplaten
- 100 Trillen
- 100 Display
- 101 Geavanceerd
- 102 Verbindingen
- 106 Apps
- 107 Beveiliging
- 107 Account
- 108 Toegankelijkheid
- 108 Algemeen
- 110 Batterij
- 110 Over horloge
- 111 Verb. met nieuwe telefoon
- 111 Verbinden met telefoon

Galaxy Wearable-app

112 Introductie

114 Start

- 114 Over horloge
- 114 Galaxy Store
- 114 Samsung Health
- 114 SmartThings
- 115 Meldingen
- 116 Apps
- 117 Widgets
- 118 Trillen
- 118 Display
- 119 Geavanceerd
- 120 Inhoud toevoegen aan uw horloge
- 121 SOS-verzoeken verzenden

- 121 Zoek mijn horloge
- 122 Account en back-up
- 123 Telefooninstellingen synchron.
- 124 Toegankelijkheid
- 124 Over horloge
- 125 Over Galaxy Wearable

126 Wijzerplaten

126 Ontdekken

De Galaxy Watch Active gebruiken

127 Introductie

127 Als personal coach gebruiken voor uw gezondheid

- 127 Uw dagelijkse activiteitsdoel behalen
- 128 Stress en slaapkwaliteit beheren
- 128 Geavanceerde oefeningen doen

129 Als intelligente agenda gebruiken

- 129 De informatie van vandaag bekijken
- 130 Mijn dagelijks leven beheren
- 132 Dubbele klok gebruiken in het buitenland
- 132 Een handige reminder gebruiken

Bijlage

133 Problemen oplossen

137 De batterij verwijderen

Aan de slag

Over de Galaxy Watch Active

De Galaxy Watch Active is een smartwatch waarmee u uw trainingspatroon kunt analyseren, uw gezondheid kunt beheren en verschillende handige apps kunt gebruiken om te bellen en muziek af te spelen. U kunt gemakkelijk de verschillende functies openen met een simpele tik en ook de wijzerplaat wijzigen naar uw smaak.

Verbind uw Galaxy Watch Active met uw mobiele apparaat om de mogelijkheden van uw mobiele apparaat uit te breiden of gebruik de Galaxy Watch Active zelfstandig, zonder deze op een mobiel apparaat aan te sluiten.

Lees dit eerst

Lees deze gebruiksaanwijzing door zodat u verzekerd bent van veilig en correct gebruik voordat u dit apparaat in gebruik neemt.

- Beschrijvingen zijn gebaseerd op de standaardinstellingen van het apparaat.
- Bepaalde inhoud kan afwijken van uw apparaat, afhankelijk van de regio, modelspecificaties of de software van het apparaat.
- Inhoud (van hoge kwaliteit) waarvoor veel gebruik wordt gemaakt van de CPU en het RAM-geheugen, beïnvloedt de algehele prestaties van het apparaat. Apps met dergelijke inhoud werken mogelijk niet correct, afhankelijk van de specificaties van het apparaat en de omgeving waarin het wordt gebruikt.
- Samsung is niet aansprakelijk voor prestatieproblemen die worden veroorzaakt door apps die worden aangeboden door andere providers dan Samsung.
- Samsung is niet aansprakelijk voor prestatie- of compatibiliteitsproblemen die worden veroorzaakt door het bewerken van de instellingen in het register of door het gebruik van aangepaste besturingssysteemsoftware. Wanneer u probeert het besturingssysteem aan te passen, kan dit ertoe leiden dat de Galaxy Watch Active of apps niet correct werken.

- Voor alle software, geluidsbronnen, achtergronden, afbeeldingen en andere media die bij deze Galaxy Watch Active worden geleverd, wordt een licentie voor beperkt gebruik verleend. Het overnemen en gebruiken van deze materialen voor commerciële of andere doeleinden maakt inbreuk op de copyrightwetgeving. Gebruikers zijn volledig verantwoordelijk voor het illegale gebruik van media.
- Standaard-apps die bij de Galaxy Watch Active worden geleverd, zijn onderhevig aan updates en worden mogelijk niet langer ondersteund zonder voorafgaande kennisgeving. Als u vragen hebt over een app die bij de Galaxy Watch Active is geleverd, moet u contact opnemen met een Samsung Servicecenter. Voor apps die zijn geïnstalleerd door de gebruiker, moet u contact opnemen met de serviceproviders.
- Het aanpassen van het besturingssysteem van de Galaxy Watch Active of het installeren van software van niet-officiële bronnen kan ervoor zorgen dat de Galaxy Watch Active niet correct functioneert of dat gegevens beschadigd raken of verloren gaan. Deze acties zijn schendingen van uw Samsung-licentieovereenkomst en zorgen ervoor dat uw garantie vervalt.
- Sommige functies werken mogelijk niet zoals wordt beschreven in deze gebruiksaanwijzing, afhankelijk van de fabrikant en het model van het mobiele apparaat dat u verbindt met de Galaxy Watch Active.
- U kunt het aanraakscherm zelfs buitenshuis in fel zonlicht duidelijk zien, omdat het contrast zich automatisch kan aanpassen aan de omgeving. Vanwege de aard van de Galaxy Watch Active kan het weergeven van stilstaande beelden voor langere tijd leiden tot nabeelden (ingebrande beelden op het scherm) of ghosting.
 - Het wordt aanbevolen om geen stilstaande beelden voor langere tijd op een deel van of het hele aanraakscherm te gebruiken en het aanraakscherm uit te schakelen wanneer u de Galaxy Watch Active niet gebruikt.
 - U kunt instellen dat het aanraakscherm automatisch wordt uitgeschakeld wanneer u het niet gebruikt. Tik op  (Instellingen) op het scherm Apps van de Galaxy Watch Active, tik op **Display** → **Time-out scherm** en selecteer vervolgens na hoeveel tijd het aanraakscherm moet worden uitgeschakeld.
 - Als u wilt instellen dat het aanraakscherm automatisch de helderheid aanpast aan de omgeving, tikt u op  (Instellingen) op het scherm Apps van de Galaxy Watch Active, tikt u op **Display** → **Automat. lage helderheid** en tikt u op de schakelaar om deze functie in te schakelen.

- Afhankelijk van uw regio of model moeten sommige apparaten goedkeuring krijgen van de Amerikaanse Federal Communications Commission (FCC). Als uw apparaat door de FCC is goedgekeurd, kunt u de FCC-identificatiecode van de Galaxy Watch Active weergeven. Om de FCC-identificatiecode te zien, tikt u op  (Instellingen) op het scherm Apps van uw Galaxy Watch Active, tik op **Over horloge** → **Apparaat** en raadpleeg vervolgens de FCC-identificatiecode onder **FCC-certificering**.

Water- en stofbestendigheid behouden

Uw apparaat is water- en stofbestendig. Volg deze tips zorgvuldig op om de water- en stofbestendigheid van uw apparaat te behouden. Als u dit niet doet, kan dit schade aan uw apparaat tot gevolg hebben.

- Stel het apparaat niet bloot aan **stromend water**.
- Gebruik het apparaat niet wanneer u in het water duikt, snorkelt of watersporten beoefent in snel stromend water.
- Als het apparaat of uw handen nat zijn, moet u ze eerst goed drogen voordat u het apparaat gebruikt.
- Als het apparaat in aanraking komt met zoet water, droogt u het zorgvuldig af met een schone, zachte doek. Als het apparaat in aanraking komt met andere vloeistoffen, zoals zout water, water van een zwembad, zeepsop, olie, parfum, zonnebrandcrème, handreinigungs crème of chemische producten zoals cosmetica, spoelt u het apparaat af met schoon water en droogt u het zorgvuldig af met een schone, zachte doek. Als u deze instructies niet volgt, kunnen de prestaties en het uiterlijk van het apparaat worden beïnvloed.
- **Als het apparaat valt of wordt blootgesteld aan een hevige schok**, is het mogelijk dat het apparaat niet langer bestand is tegen water en stof.
- Demonteer het apparaat niet. Hierdoor is het apparaat mogelijk niet langer bestand tegen water en stof.
- Stel het apparaat niet bloot aan grote veranderingen in de temperatuur van de lucht of het water.
- Droog het apparaat niet met een verwarmingsapparaat zoals een haardroger.
- Als u het apparaat gebruikt in de sauna, is het mogelijk niet langer bestand tegen water.
- Sommige functies, zoals het aanraakscherm, werken mogelijk niet correct **als het apparaat wordt gebruikt in water**.
- **Uw apparaat is getest in een gecontroleerde omgeving en is gecertificeerd als water- en stofbestendig in specifieke situaties en omstandigheden. (Voldoet aan de vereisten voor waterbestendigheid in water van 50 m diep zoals beschreven in de internationale norm ISO 22810:2010 en uw apparaat kan worden gebruikt in ondiep water. Voldoet aan de vereisten voor stofbestendigheid zoals beschreven door de classificatie IEC 60529 IP6X.)**

Vorzorgsmaatregelen voor oververhitting

Als het gebruik niet meer comfortabel aanvoelt vanwege oververhitting, stopt u direct het gebruik van het apparaat en verwijdert u het van uw pols.

Om problemen te voorkomen zoals storing in het apparaat, ongemak of schade aan uw huid en om te voorkomen dat de batterij leegloopt, wordt een eerste waarschuwing weergegeven op het apparaat als het een bepaalde temperatuur bereikt. Wanneer de eerste waarschuwing wordt weergegeven, worden alle apparaatfuncties uitgeschakeld tot het apparaat is afgekoeld tot een bepaalde temperatuur.

Als de temperatuur van het apparaat blijft stijgen, wordt een tweede waarschuwing weergegeven. Op dit moment wordt het apparaat uitgeschakeld. Gebruik het apparaat pas weer als het is afgekoeld tot een bepaalde temperatuur.

Symbolen in deze gebruiksaanwijzing



Waarschuwing: situaties die letsel kunnen veroorzaken bij u of anderen



Let op: situaties die schade aan het apparaat of andere apparatuur kunnen veroorzaken



Opmerking: opmerkingen, gebruikstips of aanvullende informatie

De Galaxy Watch Active reinigen en onderhouden

Volg de onderstaande punten om ervoor te zorgen dat uw Galaxy Watch Active correct functioneert en zijn mooie uiterlijk behoudt. Als u dit niet doet, kan de Galaxy Watch Active beschadigd raken en kan er huidirritatie optreden.

- Voorkom dat het apparaat wordt blootgesteld aan stof, zweet, inkt, olie en chemische producten zoals cosmetica, antibacteriële spray, handreiniger, schoonmaakmiddel en insecticiden. De behuizing en interne onderdelen van de Galaxy Watch Active kunnen beschadigd raken of de prestaties kunnen afnemen. Als uw Galaxy Watch Active wordt blootgesteld aan een van de voorgaande stoffen, moet u het product schoonmaken met een stofvrije en zachte doek.
- Gebruik geen zeep, reinigingsmiddelen, schuurmiddelen of perslucht wanneer u uw Galaxy Watch Active schoonmaakt en droog de Galaxy Watch Active niet met ultrasone golven of externe warmtebronnen. Anders kan de Galaxy Watch Active beschadigd raken. Er kan huidirritatie optreden als er restanten zeep, wasmiddel, ontsmettingsmiddelen of reinigingsmiddelen achterblijven op de Galaxy Watch Active.
- Maak uw pols en het bandje schoon nadat u hebt getraind of gezweet. Maak de Galaxy Watch Active schoon met zoet water, veeg deze af met een beetje ontsmettingsalcohol en droog uw Galaxy Watch Active zorgvuldig.
- Wanneer u zonnebrandcrème, lotion of olie verwijdert, gebruikt u een zeepvrij reinigingsmiddel, waarna u uw Galaxy Watch Active zorgvuldig afspoelt en droogt.
- Als er vlekken of andere stoffen op de Galaxy Watch Active terechtkomen, veegt u deze schoon met een vochtige, zachte tandenborstel.

Wees voorzichtig als u allergisch bent voor materialen waarvan de Galaxy Watch Active is gemaakt

- Samsung heeft mogelijk schadelijke materialen die aanwezig zijn in de Galaxy Watch Active, getest via interne en externe certificeringsinstanties, waaronder een test van alle stoffen waarmee de huid in contact komt, een toxiciteitstest voor de huid en een draagtest voor de Galaxy Watch Active.
- De Galaxy Watch Active bevat nikkel. Neem de benodigde maatregelen als uw huid overgevoelig is of als u allergisch bent voor de materialen waarvan de Galaxy Watch Active is gemaakt.
 - **Nikkel:** de Galaxy Watch Active bevat een kleine hoeveelheid nikkel, die onder het referentiepunt valt dat wordt aangegeven door de Europese REACH-voorschriften. U wordt niet blootgesteld aan het nikkel in de Galaxy Watch Active en de Galaxy Watch Active heeft de internationale gecertificeerde test doorstaan. Als u echter gevoelig bent voor nikkel, moet u voorzichtig zijn wanneer u de Galaxy Watch Active gebruikt.
- Er worden alleen materialen gebruikt die voldoen aan de standaarden van de Amerikaanse Consumer Product Safety Commission (CPSC), de voorschriften van de Europese landen en andere internationale standaarden om een Galaxy Watch Active te maken.
- Ga naar de website van Samsung (<https://www.samsung.com/uk/aboutsamsung/sustainability/environment/>) voor meer informatie over hoe Samsung chemische stoffen beheert.

Indeling van het apparaat

Inhoud van de verpakking

Raadpleeg de snelstartgids voor de inhoud van de verpakking.



- Welke onderdelen en afbeeldingen bij de Galaxy Watch Active worden geleverd en welke accessoires beschikbaar zijn, is afhankelijk van uw regio of serviceprovider.
- De meegeleverde onderdelen zijn uitsluitend voor deze Galaxy Watch Active ontworpen en zijn mogelijk niet compatibel met andere apparaten.
- Afbeeldingen en specificaties zijn onderhevig aan wijzigingen zonder voorafgaande kennisgeving.
- Bij de plaatselijke Samsung-dealer kunt u extra accessoires kopen. Controleer of ze compatibel zijn met de Galaxy Watch Active voordat u ze aanschaft.
- Met uitzondering van de Galaxy Watch Active, hebben sommige accessoires mogelijk niet dezelfde gecertificeerde bestendigheid tegen water en stof.
- Gebruik alleen door Samsung goedgekeurde accessoires. Het gebruik van niet-goedgekeurde accessoires kan prestatieproblemen veroorzaken en defecten die niet door de garantie worden gedekt.
- De beschikbaarheid van alle accessoires is onderhevig aan wijziging en is volledig afhankelijk van de fabrikanten. Raadpleeg de Samsung-website voor meer informatie over beschikbare accessoires.

Galaxy Watch Active

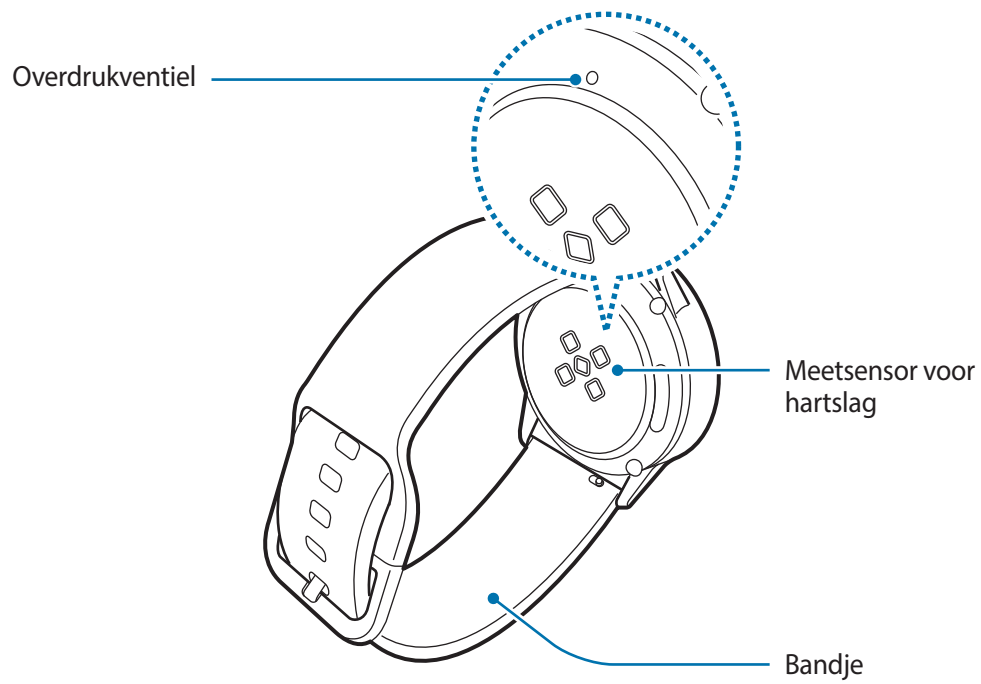
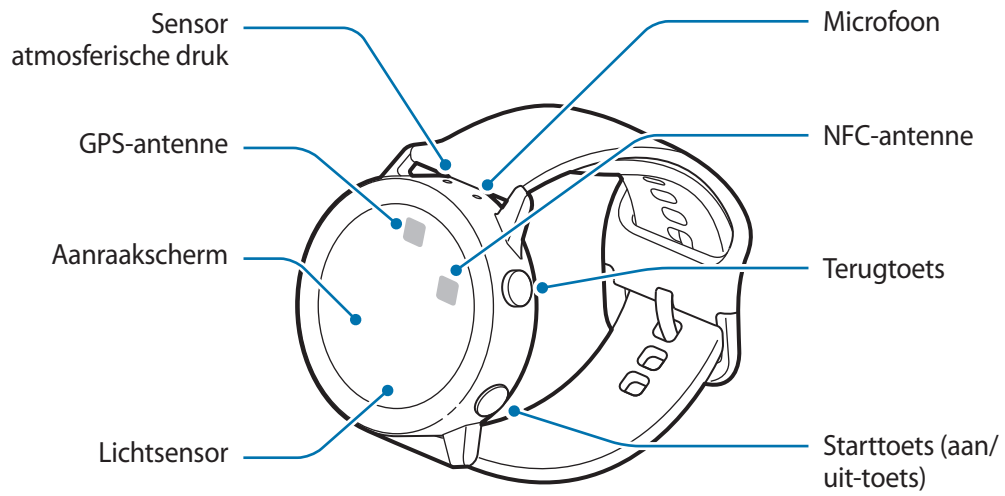



Het apparaat en sommige accessoires (los verkrijgbaar) bevatten magneten. De American Heart Association (Verenigde Staten) en de Medicines and Healthcare Products Regulatory Agency (Verenigd Koninkrijk) waarschuwen beide dat magneten binnen een bereik van 15 cm (6 inch) de werking van geïmplanteerde pacemakers, cardioverters, defibrillatoren, insulinepompen of andere elektromedische apparaten (gezamenlijk 'Medische apparaten') kunnen beïnvloeden. Als u een van deze Medische apparaten gebruikt, **MAG U DIT APPARAAT EN SOMMIGE ACCESSOIRES (LOS VERKRIJGBAAR) NIET GEBRUIKEN, TENZIJ U CONTACT MET UW ARTS HEBT OPGENOMEN.**





- Bewaar het apparaat en bepaalde accessoires (los verkrijgbaar) niet in de buurt van magnetische velden. Kaarten met magnetische strips, waaronder creditcards, telefoonkaarten, bankpasjes en OV-kaarten kunnen beschadigd raken door magnetische velden.
- Zorg ervoor dat het bandje schoon blijft. Contact met vuil, zoals stof en verf, kan leiden tot vlekken op het bandje die niet volledig kunnen worden verwijderd.
- Steek geen scherpe objecten in de sensor atmosferische druk, het overdrukventiel of de microfoon. De componenten aan de binnenkant van de Galaxy Watch Active kunnen beschadigd raken en de waterbestendigheid kan worden aangetast.
- Als u het apparaat gebruikt wanneer het glas of het hoofdgedeelte van acryl gebroken is, riskeert u verwondingen. Gebruik het apparaat pas weer nadat het is gerepareerd bij een Samsung Servicecenter.



- Zorg dat de microfoon van de Galaxy Watch Active niet wordt geblokkeerd wanneer u erin spreekt.
- Het overdrukventiel zorgt ervoor dat de onderdelen en sensoren in de Galaxy Watch Active correct werken als u de Galaxy Watch Active gebruikt in een omgeving waar de atmosferische druk verandert.

Toetsen

Toets	Functie
 Start/Aan/uit	<ul style="list-style-type: none"> • Ingedrukt houden om de Galaxy Watch Active in of uit te schakelen. • Indrukken om het scherm in te schakelen. • Minstens 7 seconden ingedrukt houden om de Galaxy Watch Active opnieuw te starten. • Indrukken om het scherm Apps te openen wanneer u zich op het horlogescherf bevindt. • Indrukken om het horlogescherf te openen wanneer u zich op een ander scherm bevindt.
 Terug	<ul style="list-style-type: none"> • Indrukken om terug te keren naar het vorige scherm.

Draadloze oplader

Oppervlak voor draadloos opladen

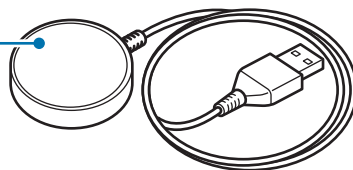

Stel de draadloze oplader niet bloot aan water, omdat de oplader niet dezelfde gecertificeerde bestendigheid tegen water heeft als uw Galaxy Watch Active.

Batterij

De batterij opladen

Laad de batterij op voordat u deze voor het eerst gebruikt of als u de batterij langere tijd niet hebt gebruikt.



Gebruik alleen opladers, batterijen en kabels die zijn goedgekeurd door Samsung. Bij gebruik van niet-goedgekeurde opladers of kabels bestaat het risico dat de batterij ontploft of dat de Galaxy Watch Active schade oploopt.



- Gebruik alleen de draadloze oplader die is geleverd bij het apparaat. De Galaxy Watch Active kan niet goed worden opgeladen met een draadloze oplader van een andere leverancier.
- Als u de oplader onjuist aansluit, kan dit aanzienlijke schade aan het apparaat veroorzaken. Schade veroorzaakt door verkeerd gebruik, valt niet onder de garantie.



Om stroom te besparen moet u de oplader loskoppelen wanneer u deze niet gebruikt. De oplader beschikt niet over een aan/uit-schakelaar. U moet daarom de oplader loskoppelen van het stopcontact wanneer u deze niet gebruikt, om te voorkomen dat u energie verspilt. De oplader moet in de buurt van het stopcontact blijven tijdens het opladen en moet eenvoudig te bereiken zijn.

- 1 Verbind de draadloze oplader met de oplader en steek de oplader in een stopcontact.
- 2 Plaats de Galaxy Watch Active op de draadloze oplader en zorg ervoor dat het midden van de achterkant van uw Galaxy Watch Active in het midden van de draadloze oplader ligt.

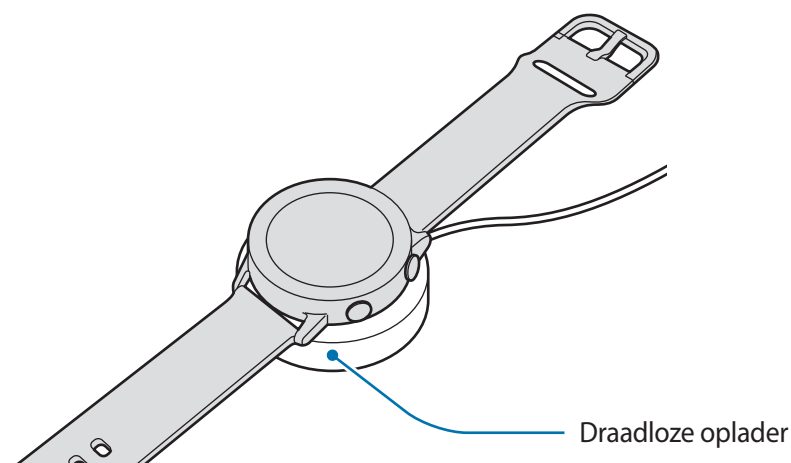

- 3 Nadat de Galaxy Watch Active volledig is opgeladen, kunt u deze van de draadloze oplader verwijderen. Koppel eerst de draadloze oplader los van de oplader en haal vervolgens de oplader uit het stopcontact.

De oplaadstatus controleren

Druk op een toets om het scherm in te schakelen wanneer uw Galaxy Watch Active op de draadloze oplader ligt.

Als de batterij wordt opgeladen wanneer de Galaxy Watch Active is uitgeschakeld, tikt u op een toets om de oplaadstatus op het scherm te controleren.

Als de batterij wordt opgeladen wanneer de Galaxy Watch Active is ingeschakeld, tikt u op het scherm om de oplaadstatus te controleren.

Tips en voorzorgsmaatregelen voor het opladen van de batterij

- Als er obstakels aanwezig zijn tussen de Galaxy Watch Active en de draadloze oplader, is het mogelijk dat de Galaxy Watch Active niet goed wordt opgeladen. Voorkom dat de Galaxy Watch Active en de draadloze oplader in aanraking komen met zweet, vloeistoffen of stof.
- Als de batterij bijna leeg is, wordt het batterijpictogram leeg weergegeven.
- Als de batterij volledig leeg is, kan de Galaxy Watch Active niet direct worden ingeschakeld wanneer de draadloze oplader is aangesloten. Laat een lege batterij enkele minuten opladen voordat u probeert de Galaxy Watch Active in te schakelen.
- Als u meerdere apps tegelijk gebruikt, zal de batterij snel leegraken. Als u wilt voorkomen dat er geen stroom meer is tijdens een gegevensoverdracht, moet u deze apps pas gebruiken nadat de batterij volledig is opgeladen.
- Als u een andere voedingsbron dan de oplader gebruikt, zoals een computer, kan dit zorgen voor een lagere oplaadsnelheid vanwege een lagere elektrische stroom.
- Als de Galaxy Watch Active tegelijk met andere apparaten wordt opgeladen via een multi-oplader, kan het opladen langer duren.
- U kunt de Galaxy Watch Active tijdens het opladen blijven gebruiken, maar hierdoor kan het wel langer duren voordat de batterij volledig is opgeladen.

- Als de stroomvoorziening instabiel is wanneer de Galaxy Watch Active wordt opgeladen, werkt het aanraakscherm mogelijk niet. Als dit gebeurt, verwijdert u de Galaxy Watch Active van de draadloze oplader.
- Tijdens het opladen kan de Galaxy Watch Active warm worden. Dit is normaal en heeft geen nadelige invloed op de levensduur of prestaties van uw Galaxy Watch Active. Als de batterij warmer wordt dan normaal, houdt de oplader mogelijk op met opladen uit veiligheidsoverwegingen. Als dit gebeurt, gaat u verder met het opladen van de Galaxy Watch Active nadat deze is afgekoeld door het apparaat te verwijderen van de draadloze oplader.
- Als de Galaxy Watch Active niet goed oplaadt, gaat u met de Galaxy Watch Active naar een Samsung Servicecenter.
- Gebruik geen verbogen of beschadigde USB-kabel. Gebruik de USB-kabel niet meer als deze beschadigd is.

Draadloos opladen

De Galaxy Watch Active heeft een ingebouwde spoel voor draadloos opladen. U kunt de batterij opladen met een pad voor draadloos opladen of een ander apparaat dat functioneert als een pad voor draadloos opladen. Het pad voor draadloos opladen en andere apparaten die fungeren als pad voor draadloos opladen zijn los verkrijgbaar.

De batterij opladen met een pad voor draadloos opladen

- 1 Plaats het midden van de achterkant van de Galaxy Watch Active op het midden van de pad voor draadloos opladen.

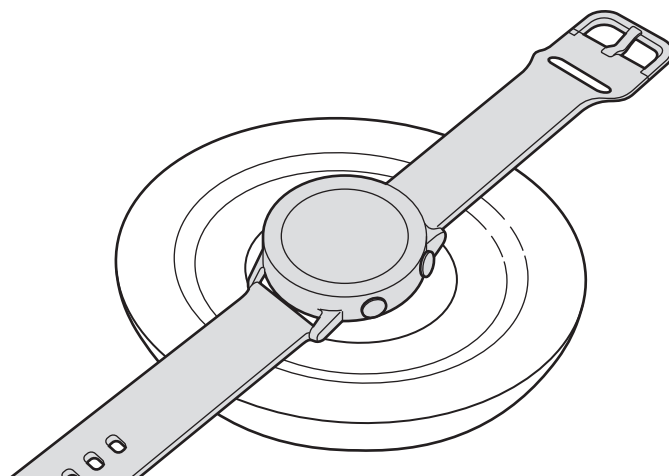

- 2 Nadat de Galaxy Watch Active volledig is opgeladen, kunt u deze verwijderen van de pad voor draadloos opladen.



Vorzorgsmaatregelen voor draadloos opladen

Plaats de Galaxy Watch Active niet op de pad voor draadloos opladen wanneer er geleidend materiaal, zoals metalen voorwerpen en magneten, tussen de Galaxy Watch Active en de pad voor draadloos opladen is geplaatst.

De Galaxy Watch Active kan mogelijk niet correct worden opgeladen of oververhit raken of de Galaxy Watch Active kan worden beschadigd.



- Gebruik de door Samsung goedgekeurde pad voor draadloos opladen. Als u andere pads voor draadloos opladen gebruikt, wordt de batterij mogelijk niet goed opgeladen.
- Raadpleeg de Samsung-website voor meer informatie over beschikbare pads voor draadloos opladen.

De batterij opladen met PowerShare

- 1 Plaats het midden van de achterkant van de Galaxy Watch Active op het apparaat dat fungeert als pad voor draadloos opladen.



De locatie van de spoel voor draadloos opladen kan per apparaat verschillen. Leg de Galaxy Watch Active zodanig op het apparaat dat een sterke verbinding tot stand wordt gebracht.

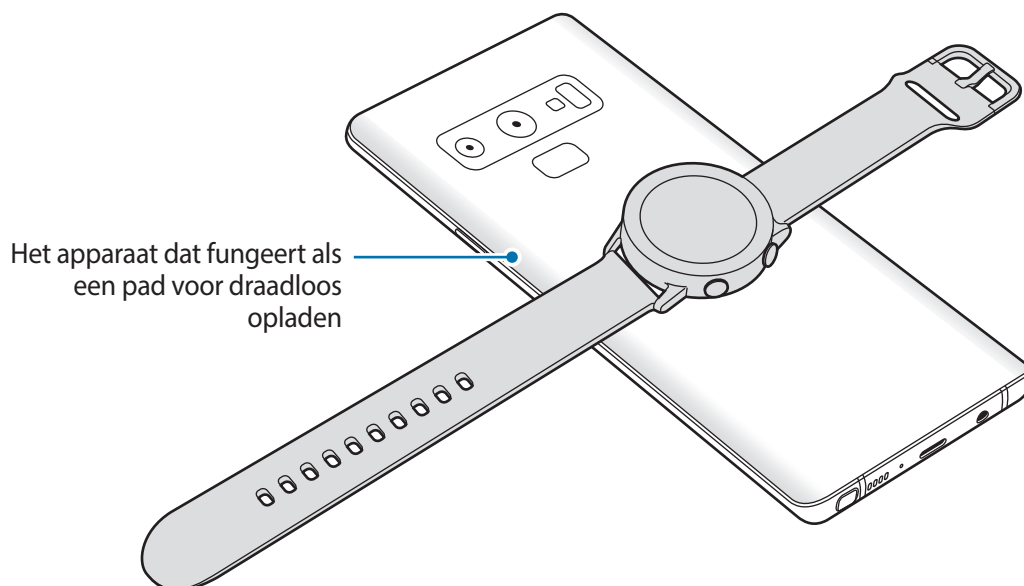

2 Nadat de Galaxy Watch Active volledig is opgeladen, kunt u deze van het apparaat verwijderen.









- Om het opladen goed te laten verlopen, is het raadzaam om het apparaat of de Galaxy Watch Active tijdens het opladen niet te verplaatsen of te gebruiken.
- Als u de Galaxy Watch Active en het apparaat dat als pad voor draadloos opladen fungeert gelijktijdig oplaadt, kan de oplaadsnelheid afnemen of kan de Galaxy Watch Active mogelijk niet goed worden opgeladen, afhankelijk van het type oplader.
- De oplaadsnelheid of -efficiëntie kan variëren, afhankelijk van de toestand van het apparaat of de omgeving.
- Als de resterende batterijvoeding van het apparaat dat als pad voor draadloos opladen fungeert onder een bepaald niveau zakt, stopt het delen van voeding.
- Raadpleeg de Samsung-website voor meer informatie over beschikbare apparaten die kunnen fungeren als pads voor draadloos opladen.

Spaarstand

Activeer de spaarstand om de gebruiksduur van de batterij te verlengen.

- Kleuren op het scherm worden weergegeven als grijs tinten.
- Het Wi-Fi-netwerk wordt uitgeschakeld.
- Alle functies behalve oproep-, bericht- en meldingsfuncties worden beperkt.
- Meldingen voor apps waarvoor een netwerkverbinding is vereist, worden niet ontvangen wanneer uw Galaxy Watch Active niet is verbonden met het mobiele apparaat.
- De prestaties van de processor van de Galaxy Watch Active worden beperkt.

Tik op het scherm Apps op  (Instellingen) → **Batterij** → **Spaarstand** → . Of tik op  →  in het Snelvenster om de spaarstand in te schakelen. Raadpleeg [Snelvenster](#) voor meer informatie over het openen van het Snelvenster.

Als u deze stand wilt uitschakelen, tikt u op **Uitschakelen** aan de onderkant van het scherm Spaarstand en vervolgens op . Of tik op  in het venster Snelle bediening om de spaarstand uit te schakelen.

De Galaxy Watch Active dragen

De Galaxy Watch Active omdoen

Open de gesp en plaats het bandje rond uw pols. Bevestig het bandje om uw pols, steek het pennenetje in een afstelgaatje en zet de gesp vervolgens vast om deze te sluiten.

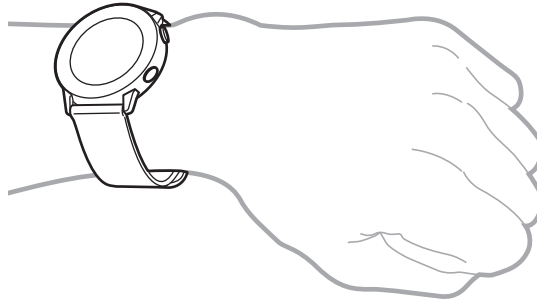

Buig het bandje niet te ver door, anders kan de Galaxy Watch Active beschadigd raken.



- Om uw hartslag nauwkeuriger te meten met de Galaxy Watch Active, draagt u deze stevig om uw onderarm, net onder de pols. Raadpleeg [De Galaxy Watch Active op de juiste manier dragen](#) voor meer informatie.
- Als bepaalde materialen in contact komen met de achterkant van de Galaxy Watch Active, kan uw Galaxy Watch Active herkennen dat u deze om uw pols draagt.
- Als uw Galaxy Watch Active gedurende langer dan 10 minuten geen beweging detecteert, kan uw Galaxy Watch Active herkennen dat u deze niet om uw pols draagt.

Tips en voorzorgsmaatregelen voor bandjes

- Wanneer u de Galaxy Watch Active lange tijd draagt of wanneer u zeer intensief traint, kan er huidirritatie optreden als gevolg van wrijving en druk. Als u uw Galaxy Watch Active al lange tijd draagt, verwijdert u de Galaxy Watch Active dan van uw pols en draagt u uw Galaxy Watch Active enkele uren niet.
- Er kan huidirritatie optreden als gevolg van een allergie, omgevingsfactoren en andere factoren, en als uw huid lange tijd is blootgesteld aan zeep of zweet. In dit geval moet u uw Galaxy Watch Active niet meer gebruiken en 2 of 3 dagen wachten totdat de symptomen afnemen. Als de symptomen niet afnemen of verergeren, neemt u onmiddellijk contact op met een arts.
- Zorg ervoor dat uw huid droog is voordat u uw Galaxy Watch Active omdoet. Als u lange tijd een natte Galaxy Watch Active draagt, kan dit effect hebben op uw huid.
- Als u uw Galaxy Watch Active in het water gebruikt, verwijdert u dan vreemde materialen van uw huid en van de Galaxy Watch Active en droogt u daarna uw huid en de Galaxy Watch Active zorgvuldig om huidirritatie te voorkomen.
- Gebruik de accessoires, met uitzondering van de Galaxy Watch Active, niet in het water.

Het bandje vervangen

Maak het bandje van de Galaxy Watch Active los en vervang het door een nieuwe.

- 1 Schuif het klikstaafje van het bandje naar binnen.

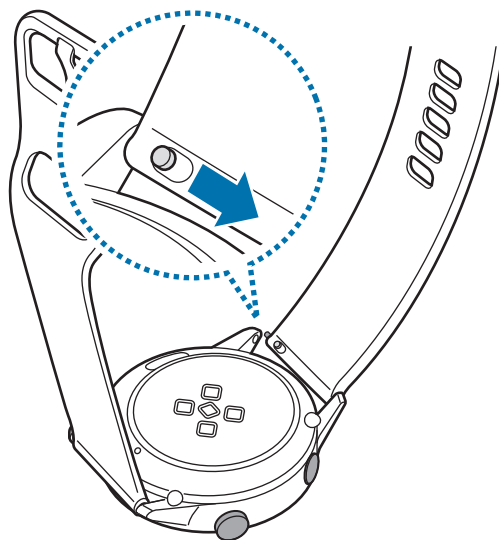

- 2 Trek het bandje los van het hoofdgedeelte van de Galaxy Watch Active.

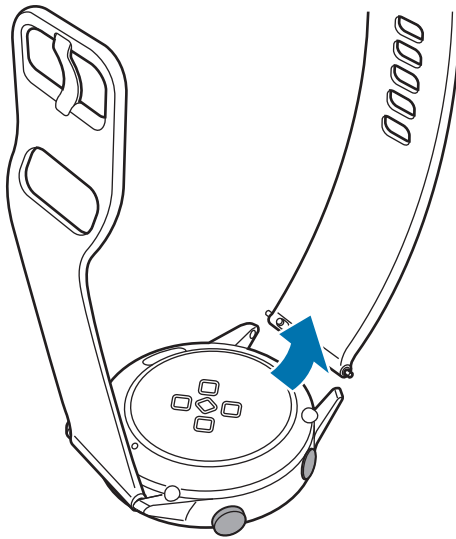

- 3 Steek één uiteinde van het nieuwe bandje om het klikstaafje in het beugeltje van de Galaxy Watch Active.

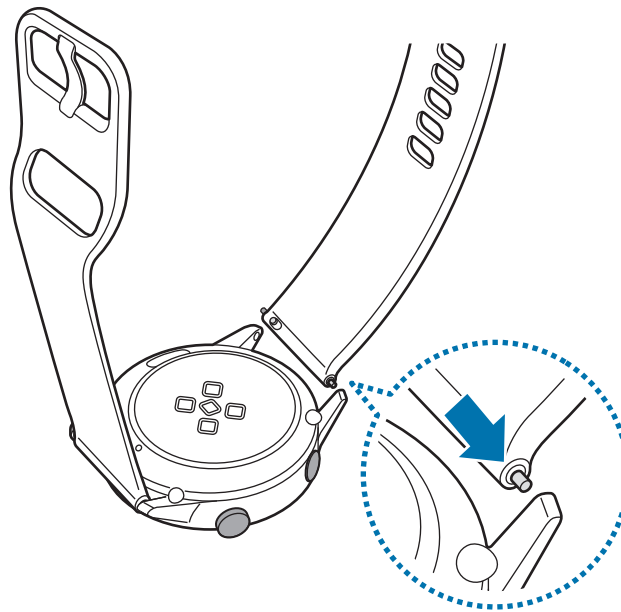

4 Schuif het klikstaafje naar binnen en bevestig het nieuwe bandje.

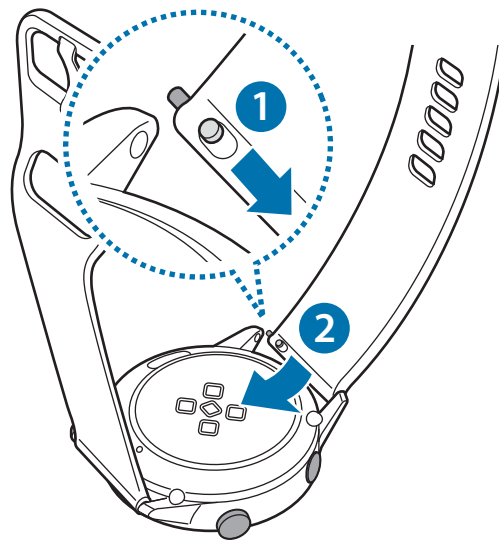

De Galaxy Watch Active in- en uitschakelen

Houd de starttoets (aan/uit-toets) enkele seconden ingedrukt om de Galaxy Watch Active in te schakelen.

Wanneer u de Galaxy Watch Active voor het eerst inschakelt of reset, worden de instructies voor het downloaden en installeren van de Galaxy Wearable-app op het scherm van uw mobiele apparaat weergegeven. Raadpleeg [De Galaxy Watch Active verbinden met een mobiel apparaat](#) voor meer informatie.

Als u de Galaxy Watch Active wilt uitschakelen, houdt u de starttoets (aan/uit-toets) ingedrukt en tikt u vervolgens op **Uitschakelen**.

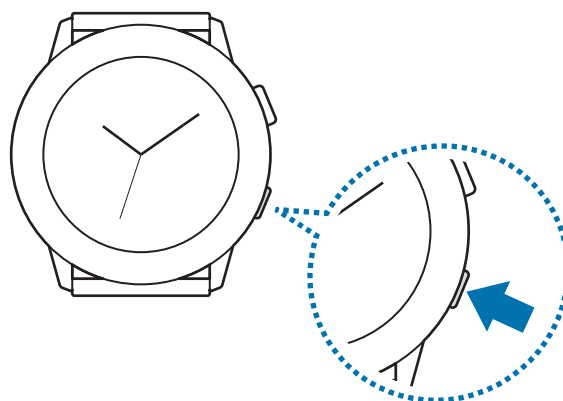

Volg alle waarschuwingen en aanwijzingen van geautoriseerd personeel op plaatsen waar het gebruik van draadloze apparaten aan beperkingen onderhevig is, bijvoorbeeld in vliegtuigen en ziekenhuizen.

De Galaxy Watch Active opnieuw opstarten

Als de Galaxy Watch Active is vastgelopen en niet reageert, houdt u de starttoets (aan/uit-toets) minstens 7 seconden ingedrukt om de Galaxy Watch Active opnieuw op te starten.

De Galaxy Watch Active verbinden met een mobiel apparaat

De Galaxy Wearable-app installeren

U kunt verschillende andere functies gebruiken nadat u uw Galaxy Watch Active hebt verbonden met een mobiel apparaat. Als u uw Galaxy Watch Active wilt verbinden met een mobiel apparaat, installeert u de Galaxy Wearable-app op het mobiele apparaat.

Afhankelijk van uw mobiele apparaat kunt u de Galaxy Wearable-app downloaden op de volgende locaties:

- Samsung Android-apparaten: **Galaxy Store, Play Store**
- Andere Android-apparaten: **Play Store**



U kunt de Galaxy Wearable-app niet installeren op mobiele apparaten die geen ondersteuning bieden voor synchronisatie met de Galaxy Watch Active. Controleer of uw mobiele apparaat compatibel is met een Galaxy Watch Active.

De Galaxy Watch Active verbinden met een mobiel apparaat via Bluetooth

Galaxy Watch Active

- 1 Schakel de Galaxy Watch Active in en veeg omhoog vanaf de onderkant van het scherm. Er wordt een scherm weergegeven voor het downloaden en installeren van de Galaxy Wearable-app.
- 2 Tik op  om de taal te selecteren die u wilt gebruiken en volg de instructies op het scherm.



Raadpleeg [De Galaxy Watch Active gebruiken zonder een mobiel apparaat](#) als u de Galaxy Watch Active wilt gebruiken zonder deze te verbinden met een mobiel apparaat.

Mobiel apparaat

- 3 Open de **Galaxy Wearable**-app.
Werk zo nodig de Galaxy Wearable-app bij naar de nieuwste versie.
- 4 Tik op **Van start gaan**.
- 5 Selecteer uw apparaat op het scherm.
Als u uw apparaat niet kunt vinden, tikt u op **De mijne zie ik niet**.
- 6 Tik op **INSCHAKELEN** wanneer het venster met het Bluetooth-activeringsverzoek wordt weergegeven.
- 7 Volg de instructies op het scherm om de verbinding te voltooien.
Bij het voltooien van de verbinding wordt een zelfstudie op het scherm weergegeven van zowel de Galaxy Watch Active als het mobiele apparaat. Volg de instructies op het scherm om de basisbedieningsfuncties van de Galaxy Watch Active te leren.

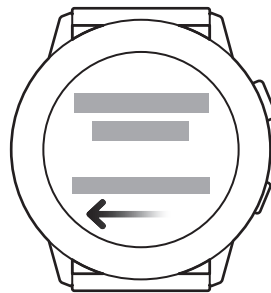

- De verbindingmethoden en het scherm kunnen verschillen afhankelijk van uw mobiele apparaat en softwareversie.
- Wanneer u uw Galaxy Watch Active na het resetten voor het eerst met een mobiel apparaat verbindt, raakt de batterij van de Galaxy Watch Active mogelijk eerder leeg tijdens het synchroniseren van gegevens, zoals de contacten.
- Ondersteunde mobiele apparaten en functies kunnen verschillen afhankelijk van uw regio, serviceprovider en fabrikant van het apparaat.

De Galaxy Watch Active verbinden met een nieuw mobiel apparaat

Wanneer u de Galaxy Watch Active met een nieuw mobiel apparaat verbindt, wordt de Galaxy Watch Active gereset. Wanneer de vraag verschijnt voordat u uw Galaxy Watch Active met een nieuw mobiel apparaat verbindt, tikt u op **Gegevensback-up** > om de gegevens veilig te bewaren. Raadpleeg [De gegevens in de Galaxy Watch Active beheren](#) voor meer informatie over het maken van een back-up van uw Galaxy Watch Active.

1 Tik in het scherm Apps op  (Instellingen) → **Verb. met nieuwe telefoon** → ✓.

De verbinding tussen uw Galaxy Watch Active en uw mobiele apparaat wordt verbroken. Na een beperkte reset wordt automatisch naar de Bluetooth-koppelingsstand gegaan.

2 Start **Galaxy Wearable** op uw nieuwe mobiele apparaat om uw Galaxy Watch Active te verbinden.



Als het apparaat waarmee u verbinding wilt maken al is verbonden met een ander apparaat, opent u de **Galaxy Wearable**-app op uw mobiele apparaat en tikt u vervolgens op  → **Nieuw apparaat toevoegen** om met een nieuw apparaat verbinding te maken.

Verbinding op afstand

Uw Galaxy Watch Active en het mobiele apparaat zijn met elkaar verbonden via Bluetooth. Wanneer er geen Bluetooth-verbinding beschikbaar is, kunt u de Galaxy Watch Active op afstand met uw mobiele apparaat verbinden door uw Samsung-account te gebruiken via een Wi-Fi-netwerk. Op deze manier kunt u meldingen van uw mobiele apparaat blijven ontvangen.



Als deze functie niet is ingeschakeld, start u de **Galaxy Wearable**-app op uw mobiele apparaat, tikt u op **Start** → **Account en back-up** en tikt u vervolgens op de schakelaar **Verbinding op afstand**.

De Galaxy Watch Active gebruiken zonder een mobiel apparaat



U kunt de Galaxy Watch Active gebruiken zonder deze te verbinden met een mobiel apparaat. Gebruik uw Galaxy Watch Active eenvoudig tijdens buitenactiviteiten zoals bergbeklimmen of trainen zonder deze te verbinden met een mobiel apparaat. U kunt instellen dat u de Galaxy Watch Active zonder mobiel apparaat wilt gebruiken wanneer u de Galaxy Watch Active voor het eerst instelt of wanneer u deze reset.



- Wanneer u uw Galaxy Watch Active gebruikt, zijn sommige functies pas beschikbaar wanneer u de Galaxy Watch Active met een mobiel apparaat verbindt.
- Ga naar www.samsung.com om de juridische kennisgevingen te bekijken wanneer u de stand Zonder telefoon voor het eerst instelt.

- 1 Schakel de Galaxy Watch Active in en veeg omhoog vanaf de onderkant van het scherm.
- 2 Tik op  en selecteer de taal die u wilt gebruiken.
- 3 Tik op , scrol omlaag op het scherm en tik op **hier**.
- 4 Bekijk de melding en tik op **Doorgaan** >.
- 5 Lees de verplichte algemene voorwaarden en tik op **Akkoord** >.
- 6 Lees de aanvullende algemene voorwaarden, selecteer de algemene voorwaarden waarmee u akkoord gaat en tik op **Volgende** >.
- 7 Log in met uw Samsung-account.
- 8 Als u gegevens wilt herstellen, herstelt u de gegevens van een andere Galaxy Watch Active die zijn opgeslagen in uw Samsung-account.
- 9 Stel een tijdzone, datum en tijd in.
- 10 Stel een PIN-code in voor het herstellen of een back-up maken van gegevens.



Tik op het scherm Apps op  (**Instellingen**) → **Verbinden met telefoon** →  en geef de PIN-code in om de Galaxy Watch Active met een mobiel apparaat te verbinden wanneer de Galaxy Watch Active zonder mobiel apparaat wordt gebruikt.

Het scherm bedienen

Aanraakscherm



- Zorg dat het aanraakscherm niet in aanraking komt met andere elektrische apparaten. Door elektrostatische ontladingen kan het aanraakscherm beschadigd raken.
- Beschadig het aanraakscherm niet, tik niet op het scherm met scherpe voorwerpen en oefen geen grote druk uit op het scherm met uw vingertoppen.
- Het wordt aanbevolen om geen vaste grafische afbeeldingen gedurende langere tijd te gebruiken op een deel of het gehele aanraakscherm. Hierdoor kan het scherm inbranden of kan beeldschaduw optreden.



- De Galaxy Watch Active herkent invoer via aanraken mogelijk niet in de buurt van de randen van het scherm, omdat deze buiten het invoergebied voor aanraken vallen.
- Gebruik alleen uw vingers om het aanraakscherm te bedienen.
- Het aanraakscherm is mogelijk niet beschikbaar als de stand Watervergrendeling is ingeschakeld.

Tikken

Als u een app wilt openen, een menu-item wilt selecteren of op een toets op het scherm wilt drukken, tikt u hierop met uw vinger.

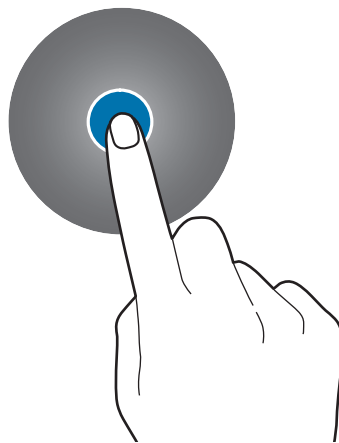

Tikken en blijven aanraken

Tik op het scherm en houd het twee seconden of langer ingedrukt om toegang te krijgen tot de bewerkingstoestand of om beschikbare opties weer te geven.

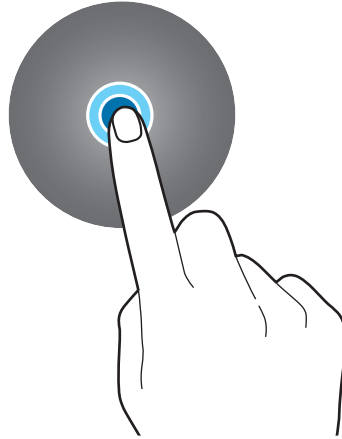

Slepen

Als u een item wilt verplaatsen, blijft u het indrukken en sleept u het naar de gewenste positie.

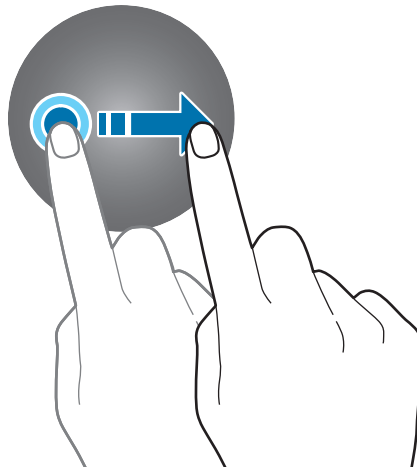

Dubbeltikken

Dubbeltik op een afbeelding om in of uit te zoomen.

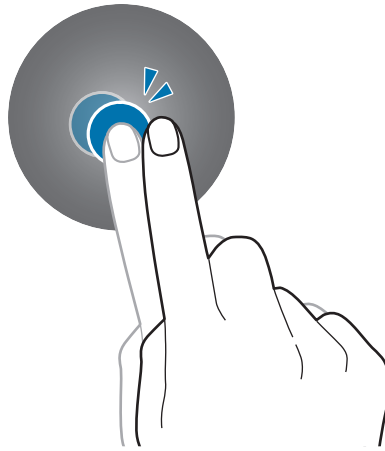

Spreiden en samenknijpen

Spreid twee vingers of knijp ze samen op een afbeelding om in of uit te zoomen.

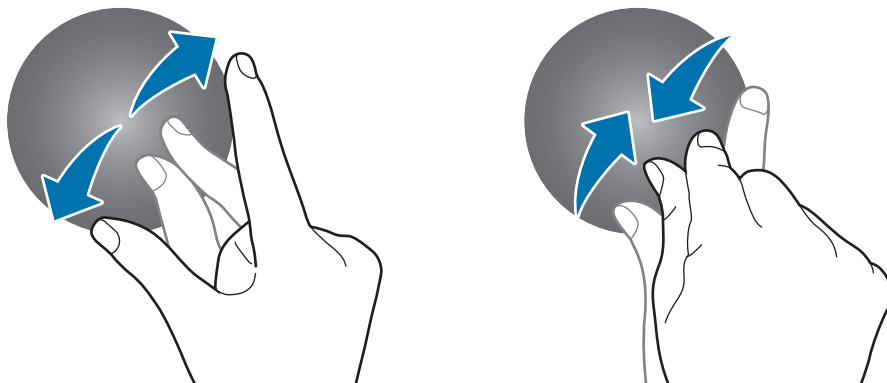

Vegen

Veeg naar links of rechts om andere vensters te bekijken.

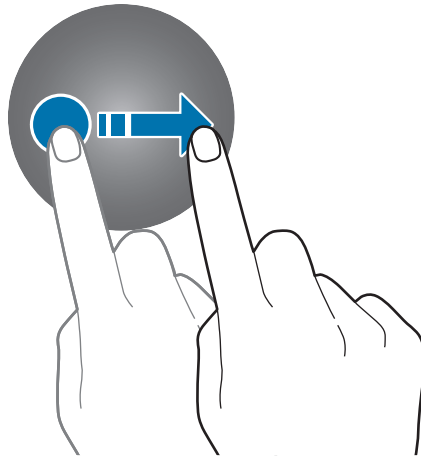

Schermindeling

Het klokscherm is het beginpunt van waaruit u toegang kunt krijgen tot alle schermen van de Galaxy Watch Active.

U kunt andere schermen weergeven door op de toets te drukken of met uw vinger over het scherm te vegen.

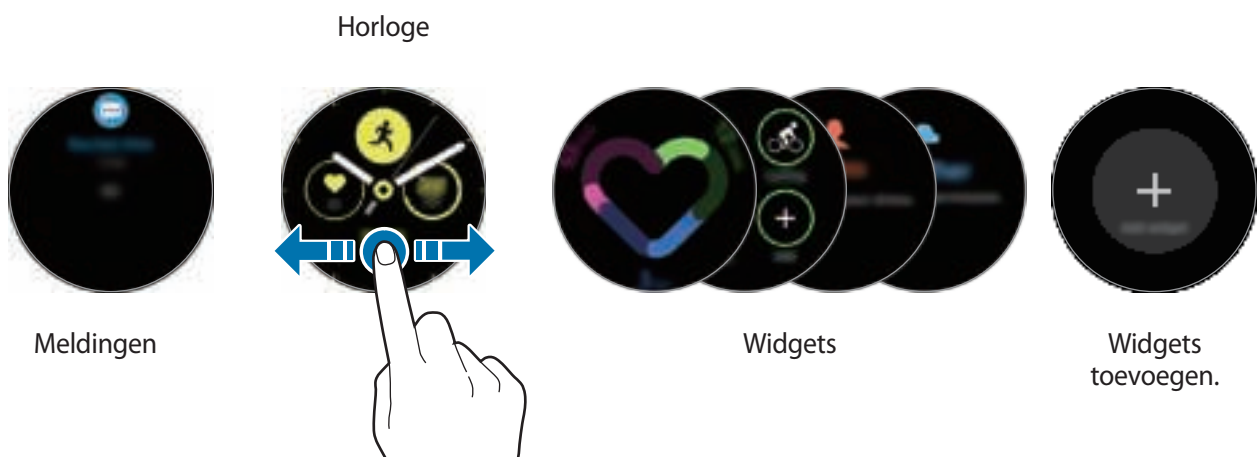

De beschikbare widgets, meldingen en de rangschikking daarvan kunnen verschillen, afhankelijk van de softwareversie.

Widgets toevoegen

U kunt meer widgets toevoegen op het startscherm.

Schuif naar links op het scherm, tik op  en selecteer een widget. De geselecteerde widget wordt in een nieuw venster weergegeven.

Widgets verplaatsen

Blijf een widget aanraken en sleep deze naar de gewenste locatie.

Widgets verwijderen

Tik op een widget, houd deze vast en tik dan op .

Het scherm in- en uitschakelen

Druk op de starttoets of de terugtoets om het scherm in te schakelen.

Als het scherm niet wordt ingeschakeld nadat u erop hebt getikt, tikt u op  (**Instellingen**) op het scherm Apps, op **Geavanceerd** → **Wake-up door aanraken** en tikt u vervolgens op de schakelaar om de functie in te schakelen.

Dek het scherm af met uw handpalm als u het wilt uitschakelen. Het scherm wordt ook automatisch uitgeschakeld als de Galaxy Watch Active gedurende een bepaalde periode niet wordt gebruikt.

U kunt het scherm ook inschakelen via de functie Wake-upgebaar. Tik op het scherm Apps op  (**Instellingen**) → **Geavanceerd** → **Wake-up gebaar** en tik vervolgens op de schakelaar om deze functie in te schakelen.

Van scherm wijzigen

Schakelen tussen het scherm Horloge en het scherm Apps

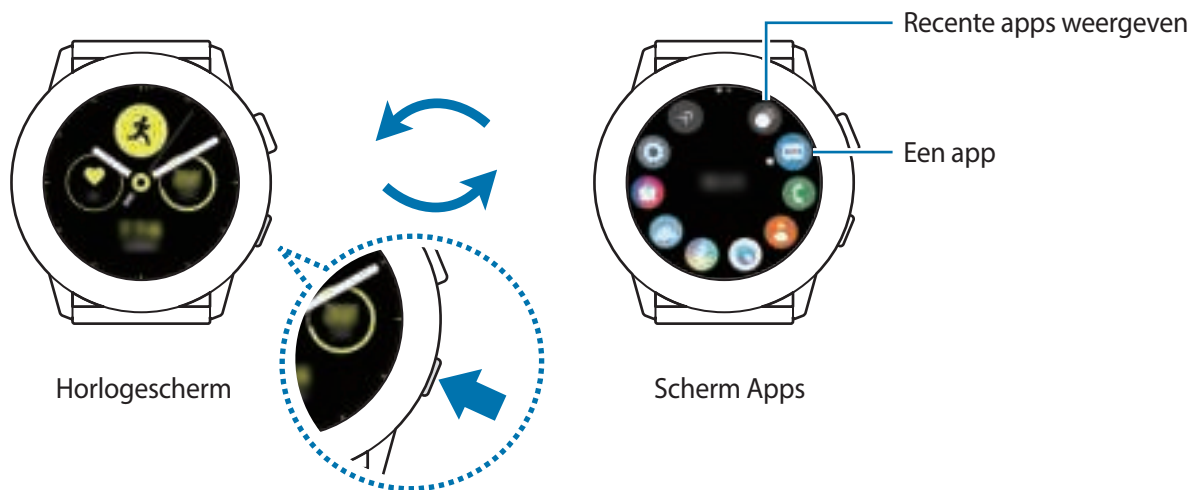

Als u het scherm Apps wilt openen, drukt u op de starttoets wanneer u zich op het horlogescherm bevindt.

Als u wilt terugkeren naar het horlogescherm, drukt u op de starttoets.



Scherm Apps

Op het scherm Apps worden pictogrammen weergegeven voor alle apps die op de Galaxy Watch Active zijn geïnstalleerd.

Om naar het volgende of vorige scherm Apps te gaan, veegt u over het scherm naar links of naar rechts of tikt u op  of .



De beschikbare apps kunnen verschillen, afhankelijk van de softwareversie.

Apps openen

Tik op het scherm Apps op een app-pictogram om de app te openen.



Als u een app wilt openen vanuit de lijst met onlangs geopende apps, tikt u op  (**Recente apps**) op het scherm Apps.

Tevens kunt u op het scherm naar links vegen tot u het klokscherm voor u hebt en de onlangs geopende app of veelgebruikte app via de widget **App-sneltoets** selecteren om de app te openen.



Als u een app wilt toevoegen aan de widget **App-sneltoets**, tikt u op  en voegt u de app toe. Als er geen ruimte is om de veelgebruikte app toe te voegen, tik dan op het scherm en houd het ingedrukt, tik op **BEWERKEN** en vervolgens op  op de vorig toegevoegde app om nog een app toe te voegen.

Apps sluiten

- 1 Tik op het scherm Apps op  (**Recente apps**).
- 2 Veeg over het scherm naar links of naar rechts om naar de te sluiten app te gaan.
- 3 Tik op .

Als u alle actieve apps wilt sluiten, tikt u op **Alle sluiten**.

Teruggaan naar het vorige scherm

Als u wilt terugkeren naar het vorige scherm, drukt u op de terugtoets.

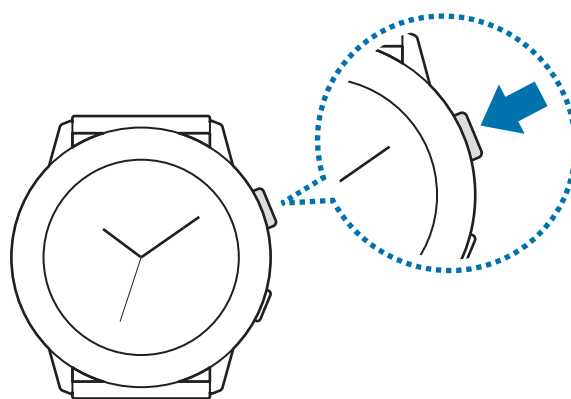

Schermbescherming

Gebruik de functie Scherm vergrendelen om uw persoonlijke gegevens te beschermen en te voorkomen dat anderen uw Galaxy Watch Active kunnen inzien. Nadat u de functie Scherm vergrendelen hebt ingeschakeld, moet u een ontgrendelingscode invoeren op de Galaxy Watch Active om deze te ontgrendelen.

De schermvergrendeling instellen

Tik in het scherm Apps op  (Instellingen) → **Beveiliging** → **Vergrendelen** → **Type** en selecteer de vergrendelingsmethode.

- **Patroon:** teken een patroon met vier of meer stippen om het scherm te ontgrendelen.
- **Pincode:** geef een pincode met cijfers in om het scherm te ontgrendelen.

Horloge

Horlogescherm

U kunt de huidige tijd of andere informatie zien. Als u zich niet op het scherm Horloge bevindt, drukt u op de starttoets om terug te gaan naar het scherm Horloge.





Wijzerplaat wijzigen

Tik op het klokscherm, houd het ingedrukt, en veeg naar links of naar rechts over het scherm en selecteer een wijzerplaat.

U kunt het horloge ook aanpassen door op **Aanpassen** te tikken.

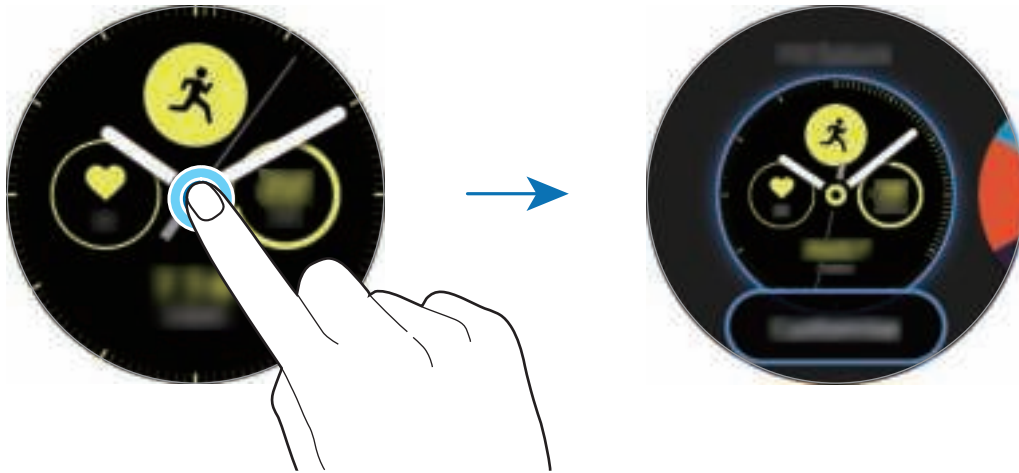
Als u meer wijzerplaten wilt downloaden in de **Galaxy Store**-app, tikt u op **Galaxy Store**.



Ook kunt u de wijzerplaat naar wens aanpassen. Tik op het scherm Apps op  (Instellingen) → **Wijzerplaten** → **Wijzerplaten**.

U kunt de wijzerplaat van de Galaxy Watch Active ook vanaf uw mobiele apparaat wijzigen. Start de **Galaxy Wearable**-app op uw mobiele apparaat en tik op **Wijzerplaten** of **Ontdekken**. Als u meer wijzerplaten wilt downloaden van de **Galaxy Store**-app, tikt u op **MEER TONEN** bij **Aanbevolen wijzerplaten**.

Een foto als wijzerplaat gebruiken

U kunt een foto als wijzerplaat gebruiken nadat u een foto hebt geïmporteerd vanaf uw mobiele apparaat. Raadpleeg [Afbeeldingen van uw mobiele apparaat importeren](#) voor meer informatie over het importeren van foto's vanaf een mobiel apparaat.

- 1 Tik op het klokscherm, houd het ingedrukt, en veeg naar links of naar rechts over het scherm en tik vervolgens op **Aanpassen** op de wijzerplaat **Mijn foto+**.
- 2 Tik op het scherm en tik op **Foto toevoegen**.

3 Selecteer de foto die u als wijzerplaat wilt gebruiken en tik op **OK** → **OK**.

U kunt in- en uitzoomen op de foto door snel op de afbeelding te dubbeltikken, twee vingers te spreiden of samen te knijpen. Als u op de foto hebt ingezoomd, veeg dan over het scherm om een deel van de foto zichtbaar te maken op het scherm.





Als u extra foto's wilt toevoegen, veeg dan over het scherm naar links en selecteer **Foto toevoegen**. Er kunnen maximaal twintig foto's worden toegevoegd als wijzerplaat. De foto's die u toevoegt, worden in volgorde gerouleerd.

4 Veeg over het scherm om de kleur of het lettertype te wijzigen en tik op **OK**.



De functie Horloge altijd aan inschakelen

U kunt instellen dat de Galaxy Watch Active, terwijl u deze draagt, de tijd weergeeft wanneer het scherm is uitgeschakeld.

Tik in het Snelvenster op . Tik op het scherm Apps op  (**Instellingen**) → **Wijzerplaten** → **Horloge altijd aan**, en tik op de schakelaar om deze functie in te schakelen.

Stand Alleen horloge

U kunt uw Galaxy Watch Active in de stand Alleen horloge gebruiken. In deze stand wordt alleen de tijd weergegeven en kunnen geen andere functies worden gebruikt.

Tik in het Snelvenster op . Tik in het scherm Apps op  (**Instellingen**) en tik op **Batterij** om het batterijbeheermenu te openen. Kies vervolgens **Alleen horloge** en tik op .

Houd de starttoets minstens drie seconden ingedrukt om de stand Alleen horloge uit te schakelen.

Meldingen

Meldingenvenster

Bekijk een melding zoals een nieuw bericht of een gemiste oproep in het meldingenvenster. Veeg op het klokscherm naar rechts om het meldingenvenster te openen. Wanneer er niet-gelezen meldingen zijn, wordt er een oranje stip op het horlogescherm weergegeven.

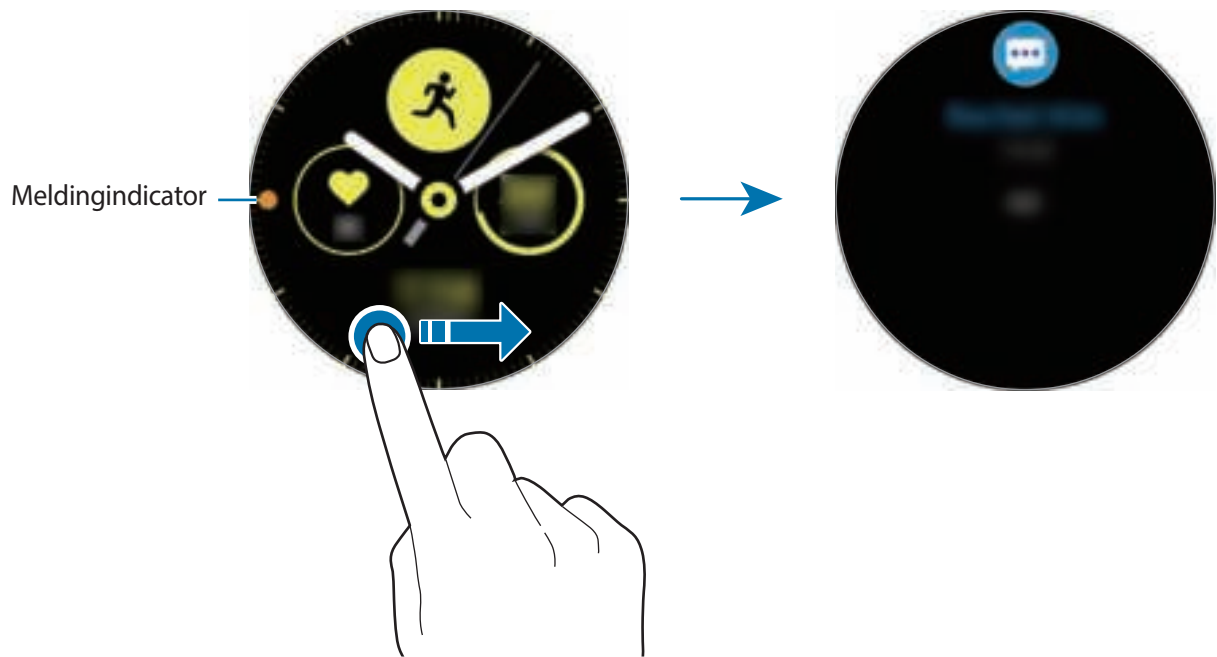

Inkomende meldingen weergeven

Wanneer u een melding ontvangt, wordt informatie over de melding, zoals het type melding of het tijdstip waarop het is ontvangen, op het scherm weergegeven. Als u meer dan twee meldingen hebt ontvangen, veeg dan naar links of naar rechts over het scherm om meer meldingen weer te geven.

Tik op de melding om de details te bekijken.

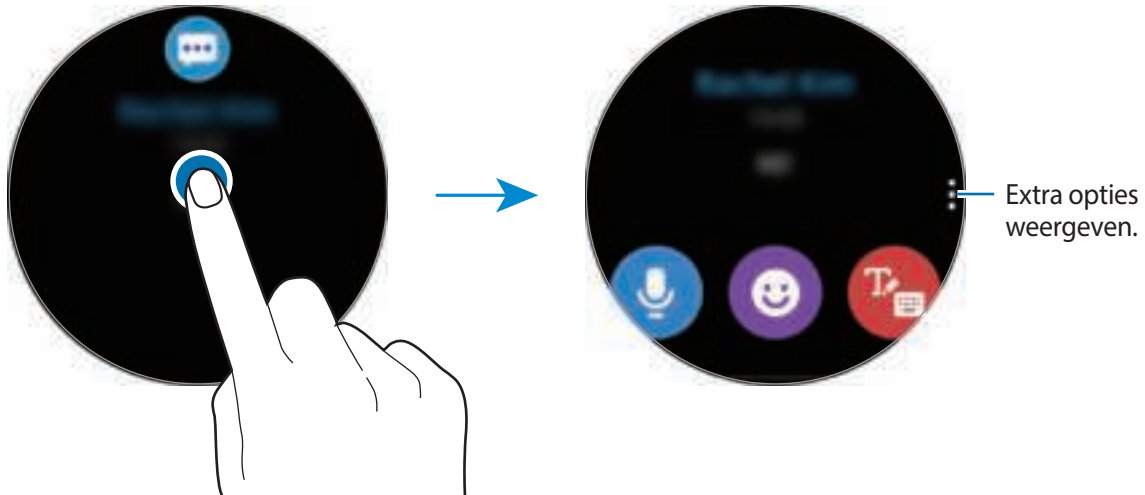

Meldingen verwijderen

Verwijder een melding door omhoog te vegen terwijl u een melding weergeeft.



Apps selecteren voor het ontvangen van meldingen

Selecteer een app op uw mobiele apparaat om meldingen op uw Galaxy Watch Active te ontvangen.

- 1 Start de **Galaxy Wearable**-app op uw mobiele apparaat en tik op **Start** → **Meldingen** en tik op de schakelaar.
- 2 Tik op **Meldingen beheren** en tik op de schakelaar naast apps om van die apps berichten op de Galaxy Watch Active te ontvangen.

Snelvenster

In dit venster kunt u de huidige status van de Galaxy Watch Active weergeven en instellingen configureren.

Veeg omlaag vanaf de bovenrand van het scherm.

Als er meer dan negen Snelle instelling-pictogrammen zijn, veeg dan naar links of naar rechts over het scherm om naar het volgende of vorige Snelvenster te gaan.

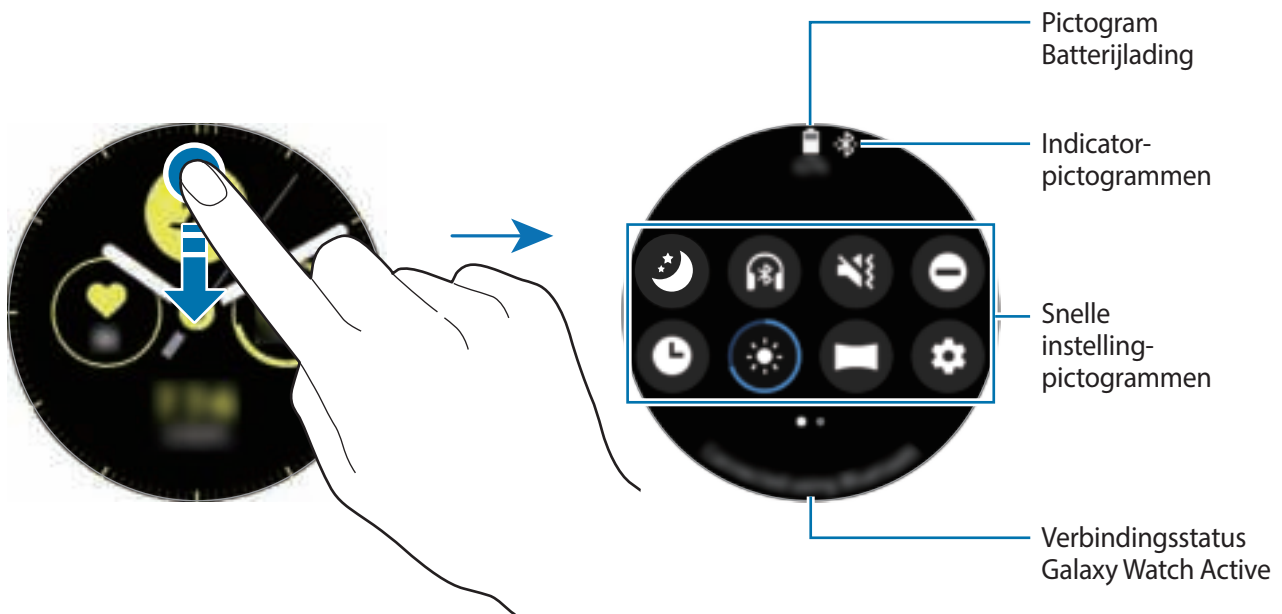





Betekenis van de indicatorpictogrammen

Indicatorpictogrammen worden bovenaan het Snelvenster weergegeven en laten u weten wat de huidige status van de Galaxy Watch Active is. De pictogrammen die in de onderstaande tabel staan, worden het meest gebruikt.











De indicatorpictogrammen die worden weergegeven, kunnen verschillen per regio.



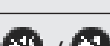



Pictogram	Betekenis
	Bluetooth verbonden
	Bluetooth niet verbonden
	Bluetooth-headset verbonden
	Wi-Fi-verbinding
	Batterijlading

Betekenis van de Snelle instelling-pictogrammen

Snelle instelling-pictogrammen worden weergegeven op het Snelvenster. Tik op het pictogram om de basisinstellingen te wijzigen of de functie eenvoudig te starten.

Raadpleeg [De Snelle instelling-pictogrammen bewerken](#) voor meer informatie over het toevoegen van nieuwe pictogrammen aan het Snelvenster.

Pictogram	Betekenis
	Stand Goedenacht inschakelen
	De Bluetooth-headset verbinden
	Stand Trillen of Stil inschakelen
	Stand Niet storen inschakelen
	Functie Horloge altijd aan inschakelen
	De helderheid aanpassen
	Theaterstand inschakelen
	De app Instellingen openen

Pictogram	Betekenis
	Spaarstand inschakelen
	Vliegtuigstand inschakelen
	Stand Watervergrendeling inschakelen
 / 	Verbinding maken met het Wi-Fi-netwerk of automatisch verbinding maken met het Wi-Fi-netwerk
	De functie Locatiegegevens inschakelen
	Het menu batterijbeheer openen
	De app Zoek mijn tel. openen
	De NFC-functie inschakelen
 / 	Muziek afspelen of pauzeren
	De functie Aanraakgevoeligheid inschakelen

De Snelle instelling-pictogrammen bewerken

U kunt de pictogrammen in het Snelvenster bewerken.

Een Snelle instelling-pictogram toevoegen

Houd in het Snelvenster een Snelle instelling-pictogram ingedrukt, tik vervolgens op  en selecteer een functie die u wilt toevoegen aan het Snelvenster.

Het pictogram van de functie die u selecteert, wordt toegevoegd aan het Snelvenster.

Een Snelle instelling-pictogram verwijderen

Houd in het Snelvenster een Snelle bediening-pictogram ingedrukt dat u wilt verwijderen en tik op .

Het Snelle instelling-pictogram wordt verwijderd.



U kunt ook het Snelvenster bewerken. Tik op het scherm Apps op  (**Instellingen**) → **Geavanceerd** → **Snelle instellingen bewerken**.

Stand Goedenacht inschakelen

Schakel de stand Goedenacht in als u gaat slapen.

Tik in het Snelvenster op .

Het pictogram  wordt bovenaan het horlogescherf weergegeven. Alle meldingen behalve alarmen worden gedempt en het scherm wordt niet ingeschakeld wanneer er meldingen worden ontvangen terwijl u slaapt. De functie Wake-upgebaar en de functie Horloge altijd aan worden automatisch uitgeschakeld.

De Bluetooth-headset verbinden

Verbind de Bluetooth-headset om naar muziek te luisteren.

Tik in het Snelvenster op .

De Bluetooth-functie wordt ingeschakeld en de lijst met beschikbare Bluetooth-headsets wordt doorzocht. Als de vorige gebruikte Bluetooth-headset beschikbaar is, wordt hiermee automatisch verbinding gemaakt.

De stand Trillen of Stil inschakelen

Stand Trillen of Stil inschakelen.

Tik in het Snelvenster op  of .

Optie voor Niet storen inschakelen

In deze stand worden alle meldingen, behalve alarmen, gedempt en het scherm wordt niet ingeschakeld wanneer meldingen worden ontvangen.

Tik in het Snelvenster op  en stel de gewenste stand Niet storen in.

Het pictogram  wordt bovenaan het horlogescherf weergegeven.

De functie Horloge altijd aan inschakelen

Stel in dat de Galaxy Watch Active, terwijl u deze draagt, de tijd weergeeft wanneer het scherm is uitgeschakeld.

Tik in het Snelvenster op .

Als u deze functie inschakelt, raakt de batterij eerder leeg dan normaal.

De helderheid aanpassen

U kunt de helderheid van de Galaxy Watch Active naar wens aanpassen.

Tik in het Snelvenster op  en pas de helderheid aan door op  of  te tikken.

Theaterstand inschakelen

Schakel de theaterstand in als u naar het theater of de bioscoop gaat.

Tik in het Snelvenster op .

Het pictogram  wordt bovenaan het horlogescherf weergegeven. Alle alarmen en meldingen worden gedempt en het scherm wordt niet ingeschakeld wanneer een melding wordt ontvangen of wanneer er een alarm wordt geactiveerd. De functie Wake-upgebaar en de functie Horloge altijd aan worden automatisch uitgeschakeld.

De app Instellingen openen

Open de app **Instellingen** om de diverse functies van de Galaxy Watch Active in te stellen.

Tik in het Snelvenster op .

De app **Instellingen** wordt geopend.

Spaarstand inschakelen

Schakel de spaarstand in om bepaalde functies van de Galaxy Watch Active te beperken en het batterijgebruik te verminderen.

Tik in het Snelvenster op .

Kleuren op het scherm worden weergegeven als grijstinten.

Raadpleeg [Spaarstand](#) voor meer informatie.

Vliegtuigstand inschakelen

U kunt de Vliegtuigstand inschakelen als u in een vliegtuig zit. Als u deze functie inschakelt, worden apps waarvoor een netwerkverbinding is vereist, beperkt, maar andere functies kunnen normaal worden gebruikt.

Tik in het Snelvenster op .

Het pictogram  wordt bovenaan het horlogescherf weergegeven.

De stand Watervergrendeling inschakelen

U kunt de stand Watervergrendeling inschakelen wanneer u in het water traint.

Tik in het Snelvenster op .

Het aanraakscherm, de functie Wake-upgebaar en de functie Horloge altijd aan worden automatisch uitgeschakeld.

Houd de starttoets ingedrukt totdat de cirkel verdwijnt om de stand Watervergrendeling uit te schakelen.

Verbinding maken met een Wi-Fi-netwerk

Maak handmatig verbinding met een Wi-Fi-netwerk of stel het Wi-Fi-netwerk in om automatisch verbinding te maken.

Tik in het Snelvenster op  of .

Het Wi-Fi-netwerk maakt verbinding of de verbinding wordt verbroken. Het Wi-Fi-netwerk maakt automatisch verbinding wanneer  wordt weergegeven.



 wordt niet weergegeven en het Wi-Fi-netwerk maakt niet automatisch verbinding wanneer u de Galaxy Watch Active gebruikt zonder deze te verbinden met een mobiel apparaat.

De functie Locatiegegevens inschakelen

Schakel Locatiegegevens in om GPS-gegevens en locatiegegevens te kunnen gebruiken met bepaalde apps.

Tik in het Snelvenster op .

Het menu batterijbeheer openen

Open het menu batterijbeheer om eenvoudig het batterijverbruik te beheren.

Tik in het Snelvenster op .

Het menu batterijbeheer wordt weergegeven.

De app Zoek mijn tel. openen

Start de app **Zoek mijn tel.** om uw mobiele apparaat te zoeken als u dit kwijt bent.

Tik in het Snelvenster op .

Het mobiele apparaat laat geluiden horen en het scherm wordt ingeschakeld. Raadpleeg [Zoek mijn tel.](#) voor meer informatie.



Deze functie is niet beschikbaar wanneer u de Galaxy Watch Active gebruikt zonder deze te verbinden met een mobiel apparaat.

De NFC-functie inschakelen

De NFC-functie gebruiken.

Tik in het Snelvenster op .

De NFC-functie kan eenvoudig worden gebruikt met de NFC-antenne. Raadpleeg [NFC](#) voor meer informatie.

Muziek afspelen of pauzeren

U kunt als volgt muziek afspelen of pauzeren.

Tik in het Snelvenster op  of .

Muziek wordt afgespeeld of gepauzeerd op de Galaxy Watch Active of het verbonden mobiele apparaat. U kunt ook naar muziek luisteren nadat u de Bluetooth-headset hebt verbonden.

De functie Aanraakgevoeligheid inschakelen

Schakel de functie Aanraakgevoeligheid in om het aanraakscherm te gebruiken als u handschoenen draagt.

Tik in het Snelvenster op .



Afhankelijk van het type handschoenen detecteert het aanraakscherm mogelijk niets en wordt de functie mogelijk niet ingeschakeld.

Tekst ingeven

Introductie

Er verschijnt een tekstinput scherm wanneer u tekst kunt ingeven, zoals wanneer u bericht gaat sturen.



- Het tekstinput scherm kan variëren, afhankelijk van de app die u start.
- Wanneer de Galaxy Watch Active via Bluetooth is verbonden met een mobiel apparaat, worden de taalinstellingen die zijn toegepast op het mobiele apparaat, toegepast op de Galaxy Watch Active.



Teksten inspreken

Tik op  en spreek het bericht in dat u wilt ingeven.

Als u de te herkennen taal wilt wijzigen, tikt u op  → **Invoertalen**.

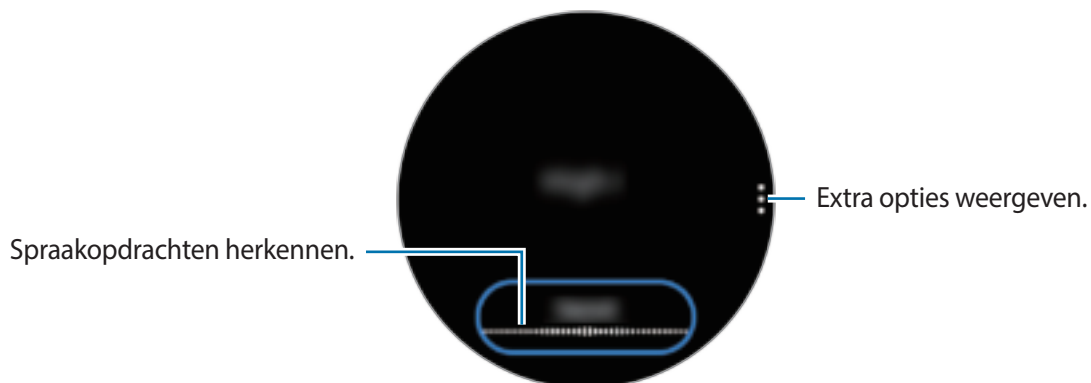



- Deze functie wordt in sommige talen niet ondersteund.
- **Tips voor betere stemherkenning**

- Spreek duidelijk.
- Spreek op plekken met weinig lawaai.
- Gebruik geen aanstootgevende taal of streektaal.
- Gebruik geen dialect.

De Galaxy Watch Active herkent uw gesproken bericht mogelijk niet, afhankelijk van uw omgeving of de manier waarop u spreekt.

Emoticons gebruiken

Tikt u op  en selecteer de categorie. De lijst met emoticons van de geselecteerde categorie wordt weergegeven.

Als u een tekening wilt maken, tikt u op **Schets** bovenaan het scherm en tekent u uw bericht.

Tik op  om de invoer lijn voor lijn te verwijderen. Om een lijn te herstellen, tik op .

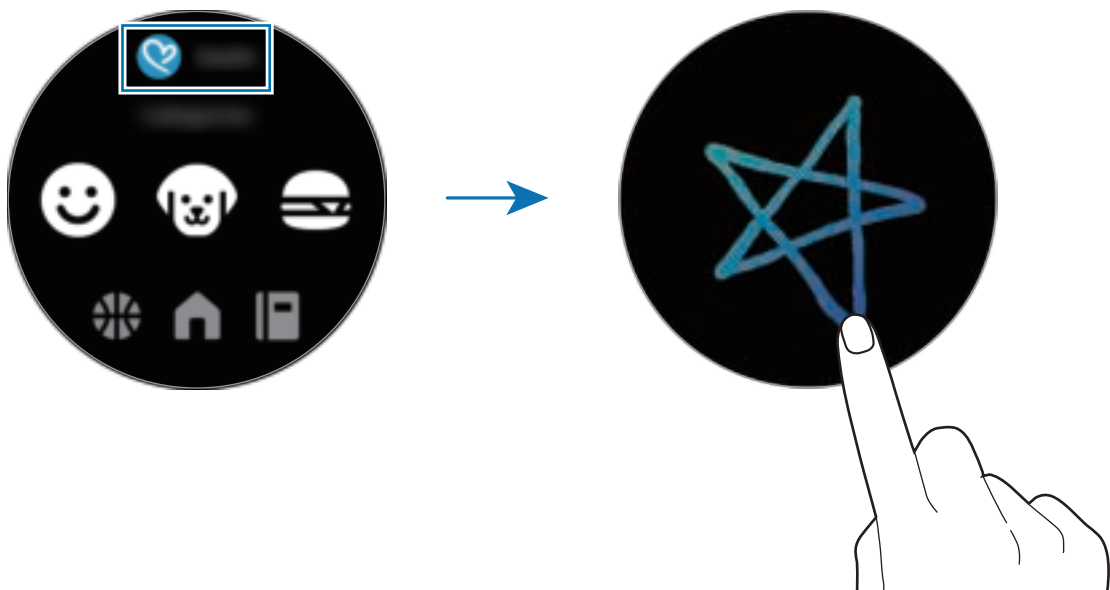

Handschriftinvoerstand of het toetsenbord gebruiken

Tik op  om de handschriftstand te openen en op het scherm te schrijven.

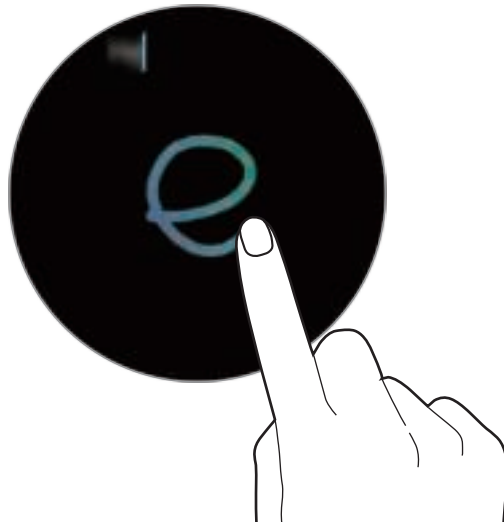

De beschikbaarheid van deze functie is afhankelijk van uw regio.

De invoerstand wijzigen

Veeg vanaf de linkerrand van het tekstinvoerscherm naar rechts over het scherm en kies de gewenste invoerstand. U kunt schakelen tussen de tekst-, emoticon-, cijfer-, spraakinvoer-, handschrift- en leestekenstand.



De beschikbaarheid van de handschriftinvoerstand is afhankelijk van uw regio.

De invoertaal wijzigen

Tik op de spatietoets en sleep deze naar links of naar rechts terwijl u deze ingedrukt houdt om de invoertaal te wijzigen in de tekststand.

Schakel naar de cijfer-, leesteken-, of emoticonstand om meer talen toe te voegen. Tik vervolgens op  → **Invoertalen selecteren** en selecteer een taal om toe te voegen. U kunt maximaal twee talen toevoegen.

Het toetsenbord gebruiken

Veeg vanaf de linkerrand van het tekstinvoerscherm naar rechts over het scherm en selecteer .

Het toetsenbord wordt alleen weergegeven in de tekststand.



- Tekstinvoer wordt in sommige talen niet ondersteund. Als u tekst wilt ingeven, moet u de invoertaal wijzigen in een van de ondersteunde talen.
- De toetsenbordindeling kan afwijken afhankelijk van de regio.

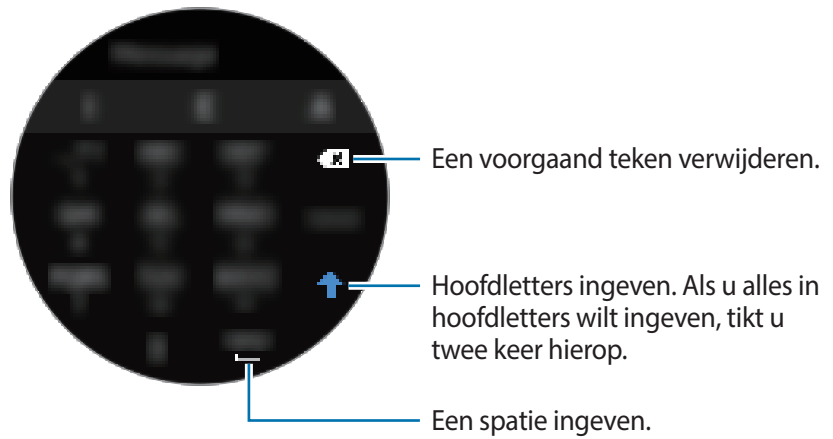

Apps en functies

Berichten

U kunt berichten weergeven en beantwoorden via de Galaxy Watch Active.

Berichten bekijken



Voor berichten die u tijdens het roamen ontvangt, moet u wellicht extra betalen.

1 Tik op  (Berichten) op het scherm Apps.

Of veeg het scherm naar links tot u het klokscherm voor u hebt om het meldingenvenster te openen en een nieuw bericht te bekijken.

2 Blader door de berichtenlijst en selecteer vervolgens een contact om uw gesprekken te bekijken.

Als u een bericht op uw mobiele apparaat wilt weergeven, tikt u op , veegt u omhoog of omlaag over het scherm en tikt u vervolgens op **Weerg. op tel.**

Als u een bericht wilt beantwoorden, selecteert u een invoerstand en geeft u uw bericht in.

Berichten verzenden



Voor berichten die u tijdens het roamen verzendt, moet u wellicht extra betalen.

- 1 Tik op  (**Berichten**) op het scherm Apps.

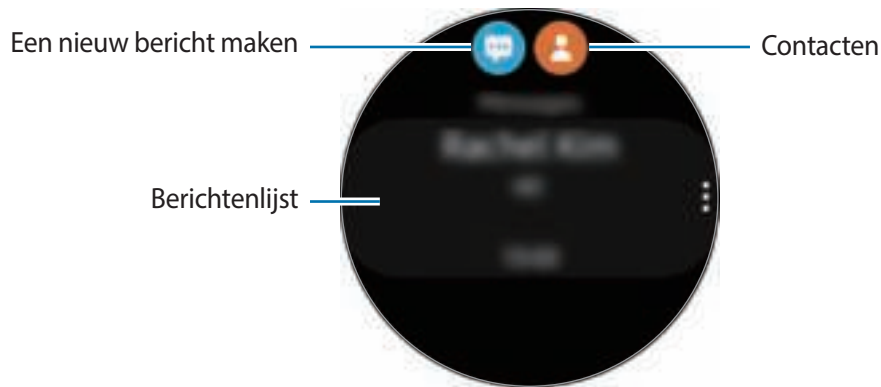

- 2 Tik op .

U kunt ook een ontvanger voor het bericht selecteren door op  te tikken in de lijst met contacten.

- 3 Voeg een ontvanger toe en tik op **Volgende**.



- 4 Kies een invoerstand, geef uw bericht in en tik vervolgens op **Zenden**.

Tik op  als u een tekstsjabloon kiest.

Wanneer u een emoticon selecteert, wordt het bericht automatisch naar de ontvangers verzonden.

Wanneer u tekst met uw stem ingeeft, kunt u kiezen tussen tekst en audio voor de berichtindeling. Als het scherm voor het selecteren van de berichtindeling niet wordt weergegeven, opent u het scherm Apps, tikt u op  (**Instellingen**) → **Apps** → **Berichten** en tikt u op de schakelaar **Verzend als audio** om deze functie in te schakelen.

Berichten verwijderen

- 1 Tik op  (Berichten) op het scherm Apps.
- 2 Blader door de berichtenlijst en selecteer vervolgens een contact om uw gesprekken te bekijken.
- 3 Tik op , veeg omhoog of omlaag over het scherm en tik vervolgens op **Verwijderen**.
Het bericht wordt verwijderd van zowel de Galaxy Watch Active als het verbonden mobiele apparaat.

Telefoon

Introductie

U kunt telefoongesprekken beginnen en binnenkomende oproepen bekijken en beantwoorden. Telefoongesprekken voeren kunt u echter alleen via het gekoppelde mobiele apparaat.

Oproepen ontvangen

Een oproep aannemen

Sleep  buiten de grote cirkel bij een inkomende oproep.

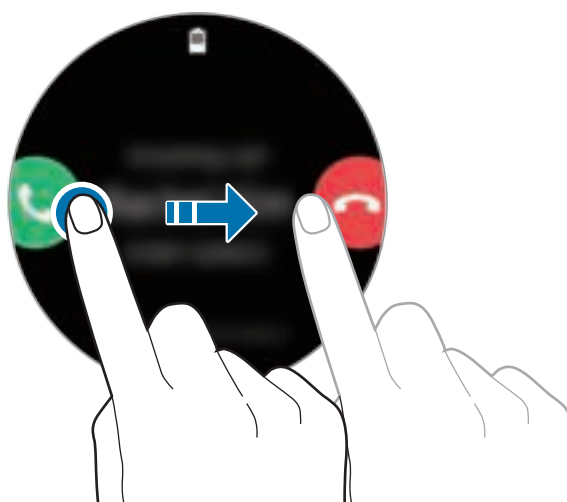

U kunt een telefoongesprek voeren via het mobiele apparaat dat aan uw Galaxy Watch Active is gekoppeld.

Een oproep weigeren

U kunt een inkomende oproep weigeren en een weigerbericht verzenden naar de beller.

Sleep  buiten de grote cirkel bij een inkomende oproep.

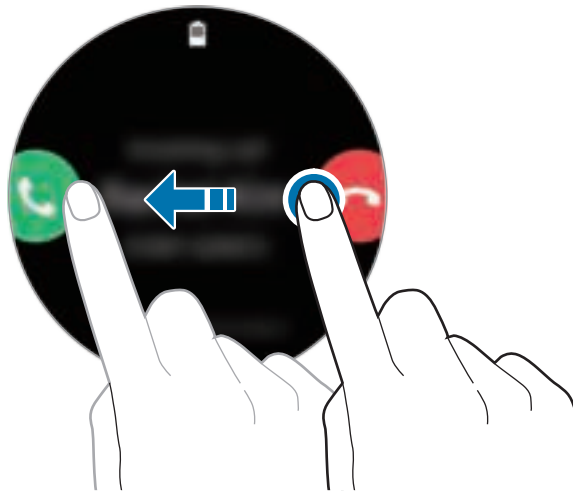

Als u een bericht wilt verzenden wanneer u een inkomende oproep weigert, veegt u naar boven vanaf de onderrand van het scherm.

Gemiste oproepen



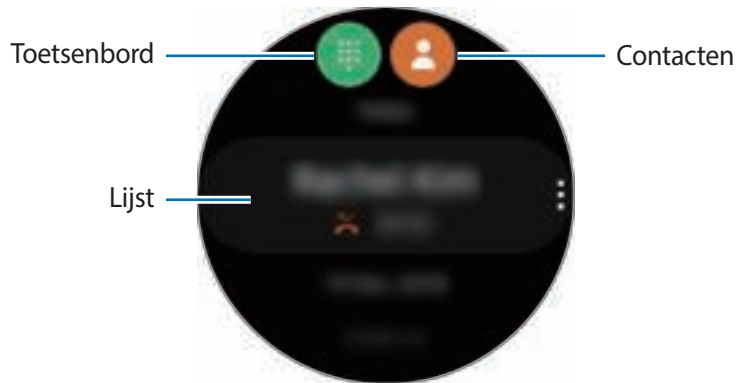

Bij een gemiste oproep wordt een gemiste oproepmelding weergegeven in het meldingenvenster. Veeg naar rechts over het klokscherm om het meldingenvenster te openen en gemiste oproepmeldingen te zien. Of tik op  (Telefoon) op het scherm Apps om gemiste oproepen weer te geven.

Zelf bellen

Tik op  (Telefoon) op het scherm Apps.



Gebruik een van de volgende methoden:

- Tik op , geef een nummer in via het toetsenbord en tik op .
- Tik op , blader door de lijst met contacten, selecteer een item en tik op .
- Blader door de lijst, selecteer een item en tik op .

Contacten

De contacten die zijn opgeslagen op uw mobiele apparaat, worden ook op uw Galaxy Watch Active opgeslagen nadat u daarmee verbinding hebt gemaakt. U kunt bellen of een bericht naar een contact verzenden.

Tik op  (**Contacten**) op het scherm Apps.





De favorietenlijst met contacten op het mobiele apparaat wordt bovenaan de lijst met contacten weergegeven.



Gebruik een van de volgende zoekmethoden:

- Tik op  en geef de zoekcriteria in bovenaan de lijst met contacten.
- Blader door de lijst met contacten. Wanneer u snel het scherm omhoog of omlaag veegt, wordt alfabetisch op de eerste letter door de lijst gebladerd.

Voer een van de volgende acties uit wanneer een contact is geselecteerd:

-  : het contact bellen.
-  : een bericht samenstellen.

Contacten toevoegen

- 1 Tik op  (**Contacten**) op het scherm Apps.
- 2 Tik op  bovenaan de lijst met contacten en geef de contactgegevens in.
- 3 Tik op **OPSLAAN**.

Veelgebruikte contacten selecteren in de widget

Veeg het scherm naar links tot u het klokscherm voor u hebt en voeg veelgebruikte contacten uit de **Contacten**-widget toe om via een tekstbericht of telefoongesprek direct contact met ze op te nemen. Tik op **Toevoegen**, selecteer een contact en tik vervolgens op **Gereed**.



- Om de **Contacten**-widget te gebruiken, moet u deze eerst toevoegen. Raadpleeg [Widgets toevoegen](#) voor meer informatie.
- Er kunnen maximaal vier contacten worden toegevoegd aan de widget.

Medische gegevens aan mijn profiel toevoegen

U kunt medische gegevens aan uw profiel toevoegen zodat de hulpverlener deze snel ziet in een noodsituatie.

Tik op uw mobiele apparaat op de app **Contacten**, selecteer uw profiel en geef uw medische gegevens in. Als u uw medische gegevens op uw Galaxy Watch Active wilt weergeven, tikt u op het scherm Apps op  (**Contacten**) en selecteert u uw profiel; veeg daarna vanaf de onderrand van het scherm omhoog.

In een noodsituatie houdt u de starttoets (aan/uit-toets) van de Galaxy Watch Active ingedrukt en tikt u op **Medische gegevens noodgeval**.



- U kunt deze functie mogelijk niet gebruiken, afhankelijk van het mobiele apparaat dat u met de Galaxy Watch Active verbindt.

Samsung Health

Introductie

Samsung Health legt uw activiteiten en slaappatroon gedurende 24 uur vast en spoort u aan te kiezen voor een gezonde levensstijl. Wanneer u uw Galaxy Watch Active verbindt met uw mobiele apparaten, kunt u de gezondheidsgerelateerde gegevens opslaan en beheren in de Samsung Health-app.

Wanneer de automatische activiteitsherkenning is ingeschakeld nadat u meer dan 10 minuten hebt getraind tijdens het dragen van de Galaxy Watch Active, wordt er een aanmoedigingsbericht weergegeven. Wanneer de Galaxy Watch Active langer dan een uur inactiviteit herkent, wordt u gewaarschuwd en krijgt u enkele rekoefeningen te zien die u kunt doen. Wanneer uw Galaxy Watch Active detecteert dat u aan het rijden bent, worden aanmoedigingsberichten of rekoefeningen mogelijk niet weergegeven.

Tik op  (Samsung Health) op het scherm Apps.



- De functies van Samsung Health zijn uitsluitend bedoeld voor ontspannings-, welzijns- en fitnessdoeleinden. Ze zijn niet voor medisch gebruik bedoeld. Voordat u deze functies gebruikt, moet u de instructies zorgvuldig lezen.
- Informatie die wordt verkregen via het gebruik van de Galaxy Watch Active of de Fit-software of een applicatie die daarop vooraf is geladen, is mogelijk niet correct, nauwkeurig, volledig of betrouwbaar.

De Galaxy Watch Active op de juiste manier dragen

- Wanneer u de automatische hartslagmetingsfunctie inschakelt of wanneer de Galaxy Watch Active uw training herkent, meet de Galaxy Watch Active automatisch uw hartslag. Om uw hartslag te kunnen meten, draagt u de Galaxy Watch Active op uw arm onder uw pols zoals aangegeven in de onderstaande afbeelding.
- Als u de Galaxy Watch Active te strak bevestigt, kan er huidirritatie optreden, en als u de Galaxy Watch Active niet strak genoeg bevestigt, kan er wrijving optreden.

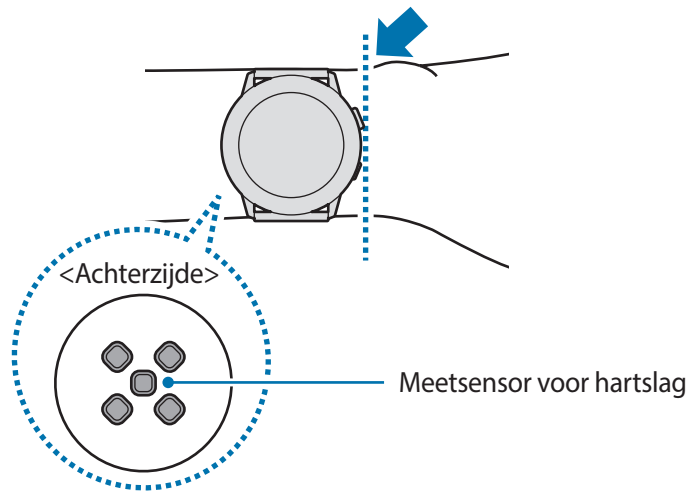

- De nauwkeurigheid van de meetsensor voor de hartslag kan afnemen, afhankelijk van de meetomstandigheden en omgeving.
- Gebruik de hartslagfunctie alleen om uw hartslag te meten.
- Kijk niet recht in de lampjes van de meetsensor voor de hartslag. Als u dit wel doet, kunt u oogletsel oplopen. Zorg ervoor dat kinderen niet recht in de lampjes kijken.
- Koude omgevingstemperaturen kunnen van invloed zijn op uw meting; houd uzelf warm wanneer u uw hartslag controleert in de winter of bij koud weer.



- Roken of alcohol drinken voordat u begint met meten, kan ervoor zorgen dat uw hartslag anders is dan uw normale hartslag.
- Praat, gaap of adem niet diep in terwijl u uw hartslag meet. Hierdoor kan uw hartslag mogelijk onjuist worden vastgelegd.
- Aangezien de meetsensor voor de hartslag licht gebruikt om de hartslag te schatten, kan de nauwkeurigheid enigszins verschillen wegens fysieke factoren die lichtabsorptie en -reflectie beïnvloeden, zoals bloedsomloop/bloeddruk, de huid en de locatie en hoeveelheid bloedvaten. Als uw hartslag zeer hoog of laag is, kunnen de metingen ook onjuist zijn.
- Gebruikers met dunne polsen kunnen onjuiste hartslagmetingen krijgen wanneer het apparaat te los zit, omdat dan het licht ongelijkmatig wordt gereflecteerd. Als de hartslagmeting niet correct functioneert, verschuift u de meetsensor voor de hartslag van het apparaat naar rechts, links, omhoog of omlaag op uw pols of draagt u het apparaat op de binnenkant van uw arm zodat de meetsensor voor de hartslag goed in contact komt met uw huid.

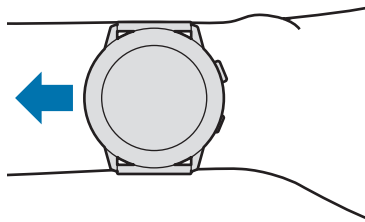

- Als de meetsensor voor de hartslag vuil is, veegt u de sensor schoon en probeert u het opnieuw. Obstakels tussen het bandje van het apparaat en uw pols, zoals lichaamshaar, vuil of andere voorwerpen, kunnen voorkomen dat het licht gelijkmatig wordt gereflecteerd. Verwijder dergelijke obstakels voor gebruik.
- Als uw apparaat heet aanvoelt, verwijdert u dit totdat het is afgekoeld. Als u uw huid lange tijd blootstelt aan een heet oppervlak van het apparaat, kan uw huid verbranden.

Dagelijkse activiteit

Bekijk in één oogopslag uw dagelijkse activiteitsdoel op basis van uw doelstelling, zoals het aantal verbrande calorieën, de trainingsduur of de duur van de activiteit.

De dagelijkse activiteit bekijken

Tik op  (Samsung Health) op het scherm Apps, veeg omhoog of omlaag over het scherm en open vervolgens het scherm met de dagelijkse activiteitstracker. U kunt de grafiek ook bekijken door op het klokscherm naar links te vegen en de **Dagelijkse activiteit**-widget te openen.



- **Activiteit:** bekijk het aantal calorieën dat u dagelijks verbrandt met de activiteiten die u gedurende de dag hebt gedaan. Naarmate u uw caloriedoelstelling nadert, loopt de grafiek op.
- **Trainen:** bekijk de totale trainingsduur van activiteiten die u gedurende de hele dag hebt gedaan. Tijden voor verschillende oefeningen worden automatisch herkend en de tijden voor handmatig gestarte oefeningen worden opgenomen. Naarmate u uw trainingsdoelstelling nadert, loopt de grafiek op.
- **Elk uur bewegen:** bekijk hoe lang u actief bent geweest per uur gedurende de dag. Naarmate u uw tijdsdoelstelling nadert door lichte activiteiten uit te voeren zoals strekken en wandelen, loopt de grafiek op.

Als u gegevens per week in een grafiek wilt bekijken, veegt u omhoog of omlaag op het scherm.

Uw dagelijkse activiteitsdoel instellen

- 1 Veeg omhoog of omlaag over het scherm met de dagelijkse activiteitstracker en tik op **Instell.**
- 2 Tik op **Doelen instellen** en selecteer een optie voor activiteit.
- 3 Tik op het doelinvoerveld en veeg omhoog of omlaag over het scherm om het doel in te stellen.
- 4 Tik op **GEREED**.

Meldingen instellen

Om een melding te krijgen wanneer u een gesteld doel hebt bereikt, veegt u omhoog of omlaag over het scherm, tikt u op **Instell.** en vervolgens op de **Meldingen**-schakelaar om deze functie in te schakelen.

Stappen

De Galaxy Watch Active telt het aantal stappen en meet de afgelegde afstand.

Uw stappen tellen en de gelopen afstand meten

Tik op  (**Samsung Health**) op het scherm Apps en veeg omhoog of omlaag over het scherm en open vervolgens het stappentellerscherm.

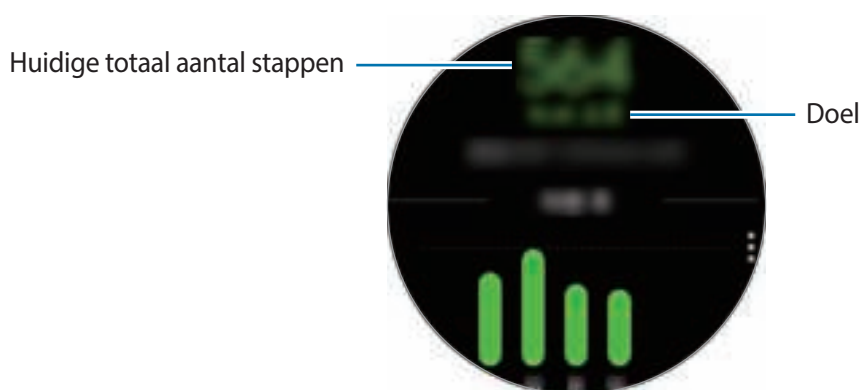

Als u gegevens per week in een grafiek wilt bekijken, veegt u omhoog of omlaag op het scherm.



- Wanneer u begint met uw stappen te meten, houdt de stappenteller uw stappen bij en geeft deze het aantal stappen na een korte vertraging weer omdat uw Galaxy Watch Active uw bewegingen na enige tijd nauwkeurig herkent. Voor een nauwkeurige meting van het aantal stappen merkt u wellicht een korte vertraging voordat het pop-upvenster aangeeft dat er een bepaald doel is bereikt.
- Als u de stappenteller gebruikt terwijl u met de auto of de trein reist, kunnen trillingen van invloed zijn op uw stappentelling.

Het stappendoel instellen

- 1 Veeg omhoog of omlaag over het stappentellerscherm en tik op **Instell.**
- 2 Tik op **Stappendoel.**
- 3 Tik op het doelinvoerveld en veeg omhoog of omlaag over het scherm om het doel in te stellen.
- 4 Tik op **GEREED.**

Meldingen instellen

Om een melding te krijgen wanneer u een gesteld doel hebt bereikt, veegt u omhoog of omlaag over het scherm, tikt u op **Instell.** en vervolgens op de **Meldingen**-schakelaar om deze functie in te schakelen.

Trappen

U kunt vastleggen en bijhouden hoeveel verdiepingen u omhoog loopt.

Het aantal verdiepingen meten

Tik op  (Samsung Health) op het scherm Apps en veeg omhoog of omlaag over het scherm om het verdiepingentellerscherm te openen.

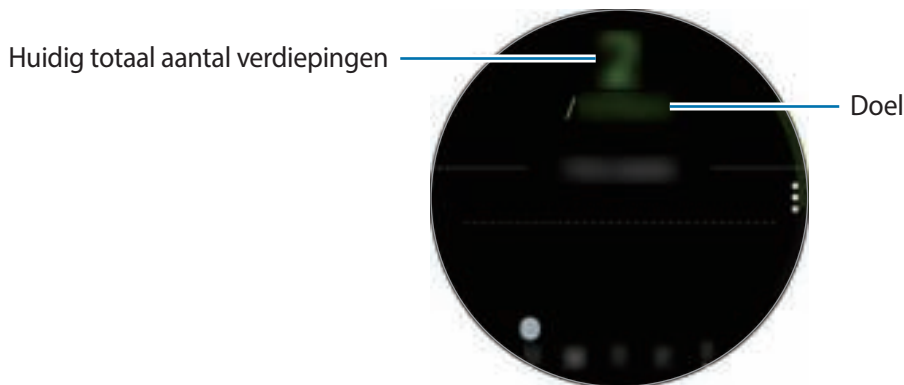

Als u gegevens per week in een grafiek wilt bekijken, veegt u omhoog of omlaag op het scherm.



- Eén verdieping wordt berekend als ongeveer 3 meter. De verdiepingen die worden berekend, komen mogelijk niet overeen met de werkelijke verdiepingen die u omhoog loopt.
- De verdiepingen die worden geteld, zijn mogelijk niet correct, afhankelijk van de omgeving, de bewegingen van de gebruiker en de omstandigheden van gebouwen.
- Het gemeten aantal verdiepingen is mogelijk niet nauwkeurig als er water (van een douche of activiteit in het water) of vuil in de sensor atmosferische druk is gekomen. Als er reinigingsmiddel, zweet of regendruppels op de Galaxy Watch Active zitten, spoelt u deze af met schoon water en droogt u de sensor voor de atmosferische druk zorgvuldig vóór gebruik.

Het verdiepingendoel instellen

1 Veeg omhoog of omlaag over het verdiepingentellerscherm en tik op **Instell.**

2 Tik op **Trappendoel.**

3 Tik op het doelinvoerveld en veeg omhoog of omlaag over het scherm om het doel in te stellen.

4 Tik op **GEREED**.

Meldingen instellen

Om een melding te krijgen wanneer u een gesteld doel hebt bereikt, veegt u omhoog of omlaag over het scherm, tikt u op **Instell.** en vervolgens op de **Meldingen**-schakelaar om deze functie in te schakelen.

Calorieën

U kunt controleren hoeveel calorieën u per dag of per week verbrandt.

Tik op  (**Samsung Health**) op het scherm Apps, veeg omhoog of omlaag over het scherm en open vervolgens het scherm Calorieën.



- Het totale aantal calorieën dat u verbrandt is inclusief uw basisstofwisseling die wordt berekend op basis van het profiel dat u hebt geregistreerd. Wanneer u de app **Samsung Health** voor het eerst start, wordt de basisstofwisseling die u opbouwt voordat u de app startte weergegeven als het aantal calorieën dat u verbrandt.
- De verbrande calorieën tijdens de activiteit zijn het resultaat van de oefening of andere activiteiten die u doet.

Training

Leg met de functie Training informatie over uw training vast en raadpleeg de resultaten, zoals verbrande calorieën.



- Voordat deze functie wordt gebruikt, moeten zwangere vrouwen, ouderen, jonge kinderen en gebruikers die last hebben van bepaalde aandoeningen, zoals chronische hartkwalen of een hoge bloeddruk, contact opnemen met een arts.
- Als u duizelig bent, pijn ervaart of moeite met ademen hebt tijdens de training, gebruikt u deze functie niet meer en neemt u contact op met een arts.
- Als u de Galaxy Watch Active net hebt gekocht of hebt gereset, maak dan eerst uw profiel aan.

Houd rekening met de volgende voorwaarden wanneer u traint bij koude weersomstandigheden:

- Vermijd gebruik van het apparaat bij koud weer. Gebruik het apparaat zo mogelijk binnenshuis.
- Als u de Galaxy Watch Active buiten gebruikt bij koud weer, bedek het apparaat dan met uw mouwen voordat u het gebruikt.

Beginnen met de oefeningen

1 Tik op  (Samsung Health) op het scherm Apps.

2 Veeg omhoog of omlaag over het scherm, open het scherm Trainingstracker en tik op **Trainen**.



Veeg het scherm naar links tot u het klokscherf voor u hebt en begin meteen met oefeningen uit de **Multi-trainingen**-widget. Tik op **Toevoegen** om tot wel vier verschillende soorten oefeningen toe te voegen.

3 Tik op  op de gewenste soort oefening in de oefeningenlijst.

Het scherm wordt weergegeven waarin u de details van de oefening zoals de doelstelling, kunt instellen.

Als u wilt beginnen met de oefening, tikt u op de soort oefening.

Als er geen type oefening bij staat dat u wilt, tikt u op **Meer trainingen** en selecteert u het gewenste type oefeningen.

4 Tik op **Doel**, kies een soort doelstelling en stel vervolgens de details van de doelstelling in.



Als u **Basistraining** selecteert als doel, kunt u zoveel trainen als u wilt zonder een limiet aan tijd of afstand.

5 Tik op het **Trainingsscherm** om het trainingsinformatiescherm aan te passen.



- Raadpleeg [Het trainingsinformatiescherm aanpassen](#) voor meer informatie.
- Het trainingsinformatiescherm kan tijdens de training niet worden gewijzigd.

6 Stel de verschillende opties in voor ieder trainingstype.

- **Locatie:** stel de GPS-antenne van de Galaxy Watch Active in om uw huidige locatie te traceren als u buiten traint.
- **Autom. pauze:** stel de oefeningenfunctie van de Galaxy Watch Active zo in dat deze automatisch pauzeert als u stopt met trainen.
- **Frequentie gids:** stel in dat u begeleiding ontvangt wanneer u de ingestelde afstand of tijd bereikt.
- **Lengte zwembad:** stel de lengte van het zwembad in.

7 Tik op  om te beginnen met trainen.



- Wanneer u uw Galaxy Watch Active na aankoop voor het eerst gebruikt of wanneer u de Galaxy Watch Active reset, stelt u in of u tijdens het gebruik van uw Galaxy Watch Active uw locatiegegevens wilt gebruiken. Het inschakelen van locatiegegevens is standaard ingesteld.
- Wanneer u start met trainen wordt uw hartslag in seconden gemeten. Om uw hartslag nauwkeuriger te meten met de Galaxy Watch Active, draagt u deze stevig om uw onderarm, net onder uw pols.
- Beweeg niet totdat uw hartslag wordt weergegeven op het scherm zodat dit nauwkeuriger kan worden gemeten.
- Uw hartslag kan om verschillende redenen soms tijdelijk niet zichtbaar zijn, bijvoorbeeld vanwege de omgeving, uw fysieke staat of de manier waarop u de Galaxy Watch Active draagt.
- Wanneer u **Zwemmen (zwembad)** of **Zwemmen (buiten)** selecteert, wordt de stand Watervergrendeling automatisch ingeschakeld.

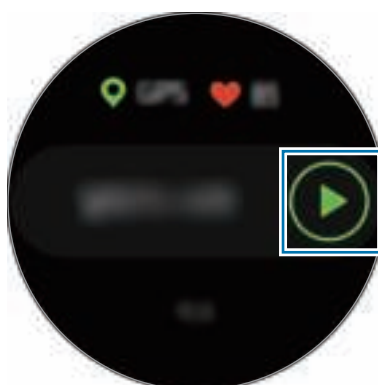

- 8 Veeg naar rechts of links over het scherm om oefeningeninformatie zoals uw hartslag, afstand of tijd, op het oefeningenscherf te zien.



Wanneer u aan het zwemmen bent, kunt u aanvullende oefeningeninformatie raadplegen.

Veeg over het scherm naar rechts om naar muziek te luisteren.



- Wanneer u **Zwemmen (zwembad)** of **Zwemmen (buiten)** selecteert, wordt de stand Watervergrendeling automatisch ingeschakeld en wordt het touchscreen uitgeschakeld. Het scherm wordt automatisch gewijzigd en u kunt uw trainingsgegevens controleren.
- Wanneer u **Zwemmen (zwembad)** of **Zwemmen (buiten)** selecteert, kan de vastgelegde waarde in de volgende gevallen onnauwkeurig zijn:
 - Als u stopt met zwemmen voordat u het einde van de baan hebt bereikt
 - Indien u halverwege de baan van zwemslag verandert
 - Als u stopt met het bewegen van uw armen voordat u het einde van de baan hebt bereikt
 - Indien u met uw benen op een zwemplank trappelt of zwemt zonder uw armen te bewegen
 - Indien u de training niet onderbreekt of opnieuw start met de terugtoets, maar de training voltooit door op de terugtoets te drukken en op **Voltoeien** te tikken

9 Druk op de terugtoets om de huidige oefening te pauzeren.

Om de oefening te hervatten, tikt u op de terugtoets nadat u de oefening hebt gepauzeerd.

Als u de training wilt stoppen, tikt u op **Voltooien** → ✓ nadat u de training hebt onderbroken.

Als u wilt stoppen met zwemmen, tikt u op de Starttoets en houdt u deze vast om de stand Watervergrendeling uit te schakelen, schudt u uw Galaxy Watch Active om het water er volledig uit te laten lopen, zodat de sensor voor de atmosferische druk naar behoren werkt en tikt u vervolgens op **OK** → **Voltooien** → ✓.



Het afspelen van de muziek gaat door, ook als u ophoudt met trainen. Als u het afspelen van muziek wilt stoppen, stopt u het afspelen van muziek voordat u de training hebt voltooid of start u  (**Muziek**) om het afspelen van muziek te stoppen.

10 Veeg na het voltooien van de oefening omhoog of omlaag over het scherm en bekijk uw oefeningeninformatie.

Meerdere oefeningen doen

U kunt verschillende oefeningen vastleggen en gelijk een volledige training doen door een andere oefening te starten direct nadat u de huidige oefening hebt beëindigd.

1 Druk op de Terugtoets om de huidige oefening te pauzeren.

2 Tik op **Voltooien** → **Nieuwe training** >.

3 Selecteer het type oefening en begin met de volgende oefening.

Beginnen met herhalende oefeningen

U kunt herhalende oefeningen starten, zoals de squat of deadlift. Uw Galaxy Watch Active telt aan de hand van trillingen en piepjes hoeveel keer u de beweging herhaalt. U kunt de piepgeluiden echter alleen horen via de gekoppelde Bluetooth headset.

1 Tik op  (**Samsung Health**) op het scherm Apps.

2 Veeg omhoog of omlaag over het scherm, open het scherm Trainingstracker en tik op **Trainen**.

3 Tik op  bij de herhalende oefening die u wilt in de oefeningenlijst.

Het scherm wordt weergegeven waarin u de details van de oefening zoals de doelstelling, kunt instellen.

Als u wilt beginnen met de oefening, tikt u op de soort oefening.

Als er geen type herhalende oefening bij staat dat u wilt, tikt u op **Meer trainingen** en selecteert u het gewenste type oefening.

4 Tik op **Doel**, kies een soort doelstelling en stel vervolgens de details van de doelstelling in.



Als u **Basistraining** selecteert als doel, kunt u zoveel trainen als u wilt zonder een limiet aan tijd of herhalingen.

5 Tik op het **Trainingsscherm** om het trainingsinformatiescherm aan te passen.

6 Stel de verschillende opties in voor ieder trainingstype.

- **Teller herhal.:** telt het aantal herhalingen met piepjes. U kunt de piepgeluiden echter alleen horen via de gekoppelde Bluetooth headset.
- **Op deze pols:** selecteer de pols waaraan u de Galaxy Watch Active draagt om nauwkeuriger te tellen.

7 Tik op  om te beginnen met trainen.

Om te starten, tikt u op **OK** nadat u de juiste houding hebt aangenomen door de houding op het scherm te volgen.



Voor sommige herhalende oefeningen, begint de oefening direct nadat u de juiste houding hebt aangenomen door de houding op het scherm te volgen.

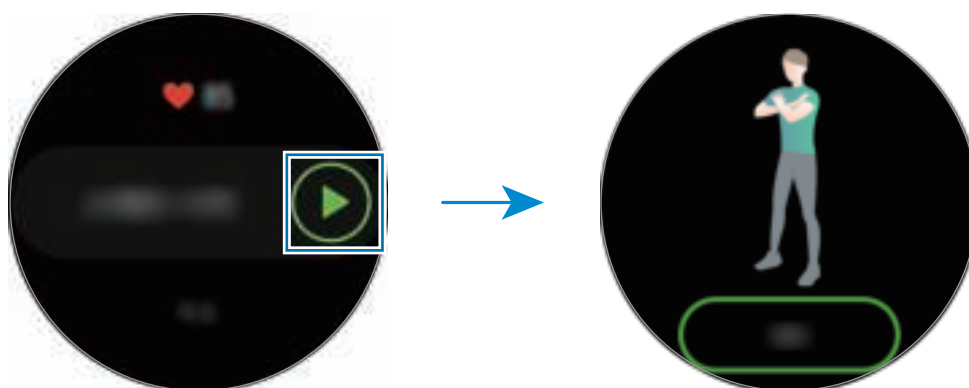



- 8 Er zal met trillingen en piepjes worden begonnen met tellen.
Neem rust na het voltooien van een set herhalingen. Of tik op **Over slaan** als u door wilt gaan naar de volgende set herhalingen. De oefening begint nadat u de juiste houding hebt aangenomen door de houding op het scherm te volgen.
- 9 Druk op de terugtoets om de huidige oefening te pauzeren.
Als u de training wilt stoppen, tikt u op **Voltooien** → ✓ nadat u de training hebt onderbroken.
- 10 Veeg na het voltooien van de oefening omhoog of omlaag over het scherm en bekijk uw trainingsinformatie.

Het trainingsinformatiescherm aanpassen

U kunt het trainingsinformatiescherm aanpassen dat wordt weergegeven als u traint met de informatie die u wilt bekijken.



Het trainingsinformatiescherm kan tijdens de training niet worden gewijzigd.

- 1 Tik op  (**Samsung Health**) op het scherm Apps.
- 2 Veeg omhoog of omlaag over het scherm, open het scherm Trainingstracker en tik op **Trainen**.
- 3 Tik op  op de gewenste soort oefening in de oefeningenlijst.
Het scherm wordt weergegeven waarin u de details van de oefening zoals de doelstelling, kunt instellen.
- 4 Tik op het **Trainingsscherm**, selecteer het type trainingsinformatiescherm, stel in wanneer het moet worden gebruikt en selecteer vervolgens de informatie die moet worden weergegeven op het scherm.

Automatische trainingsherkenning

Zodra u meer dan tien minuten hebt getraind terwijl u de Galaxy Watch Active draagt, herkent deze automatisch dat u aan het trainen bent en worden trainingsgegevens zoals het trainingstype, de duur en het aantal verbrande calorieën vastgelegd.

Wanneer u meer dan één minuut stopt met een bepaalde oefening, herkent de Galaxy Watch Active automatisch dat u bent opgehouden met trainen en wordt deze functie uitgeschakeld.



- U kunt de lijst met oefeningen die worden ondersteund inzien via de automatische trainingsherkenningfunctie. Tik op het scherm Apps op  (**Samsung Health**) en tik op **Instellingen** → **Trainingdetectie** → **Activ. detecteren**.
- De functie voor automatische trainingsherkenning meet de afgelegde afstand en het aantal verbrande calorieën met de versnellingssensor. De metingen kloppen mogelijk niet, afhankelijk van uw wandel- en trainingsgewoonten en levensstijl.

Slaap

Analyseer uw slaappatroon en leg het vast door uw hartslag te meten als u slaapt.



- Het slaappatroon kent vier fases (wakker, REM, licht, diep), geanalyseerd aan de hand van uw beweging en veranderingen in hartslag tijdens uw slaap. Er wordt een grafiek weergegeven met aanbevolen bereiken voor elke gemeten slaapfase.
- Als uw hartslag onregelmatig is, als uw Galaxy Watch Active uw hartslag niet goed kan detecteren of als u de REM-slaapopnamefunctie hebt uitgeschakeld, wordt het slaappatroon geanalyseerd in drie fases (draaien, licht, niet draaien).
- Slaappatronen worden geanalyseerd en vastgelegd aan de hand van uw hartslag. Om uw slaappatronen te meten aan de hand van uw lichaamsbewegingen, veegt u omhoog of omlaag over het scherm Slaaptracker, tikt u op **Instell.** en tikt u vervolgens op de **REM-slaap registreren**-schakelaar om deze functie uit te schakelen.
- Om uw hartslag nauwkeuriger te meten met de Galaxy Watch Active, draagt u deze stevig om uw onderarm, net onder de pols. Raadpleeg [De Galaxy Watch Active op de juiste manier dragen](#) voor meer informatie.

Uw slaappatroon meten

- 1 Slaap met de Galaxy Watch Active om uw pols.
De Galaxy Watch Active meet uw slaappatroon.
- 2 Tik op  (Samsung Health) op het scherm Apps nadat u wakker bent geworden.
- 3 Veeg omhoog of omlaag over het scherm en open het scherm Slaaptracker.
- 4 Bekijk uw slaappatroon en -informatie.

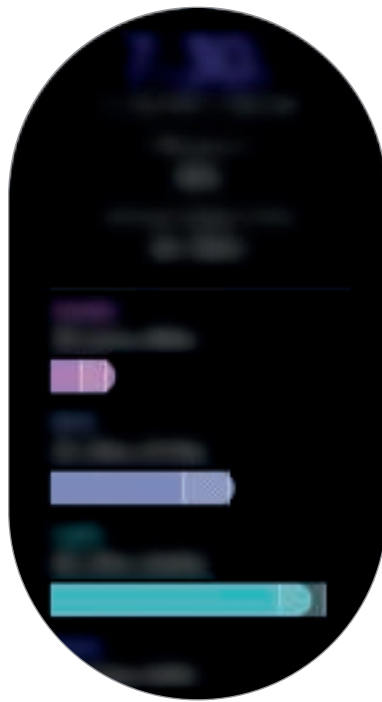

Hartslag

Uw hartslag opnemen en vastleggen.



- De hartslagmeter op de Galaxy Watch Active is alleen bedoeld voor fitness- en informatiedoeleinden en is niet bedoeld voor gebruik bij het stellen van een diagnose van ziekten of andere aandoeningen, of bij het genezen, verlichten, behandelen of voorkomen van ziekten.
- Om uw hartslag nauwkeuriger te meten met de Galaxy Watch Active, draagt u deze stevig om uw onderarm, net onder de pols. Raadpleeg [De Galaxy Watch Active op de juiste manier dragen](#) voor meer informatie.

Houd rekening met de volgende voorwaarden wanneer u uw hartslag meet:

- Rust 5 minuten voordat u begint met meten.
- Als de meting sterk afwijkt van de verwachte hartslag, rust u 30 minuten en meet u de hartslag opnieuw.
- Houd uzelf warm in de winter of bij koud weer wanneer u uw hartslag meet.
- Roken of alcohol drinken voordat u begint met meten, kan ervoor zorgen dat uw hartslag anders is dan uw normale hartslag.
- Praat, gaap of adem niet diep in terwijl u uw hartslag meet. Hierdoor kan uw hartslag mogelijk onjuist worden vastgelegd.
- Hartslagmetingen kunnen verschillen afhankelijk van de meetmethode en de omgeving waarin de metingen worden uitgevoerd.
- Als de meetsensor voor hartslag niet werkt, controleert u dan de positie van de Galaxy Watch Active op uw pols en controleer of de sensor niet wordt geblokkeerd. Als hetzelfde probleem met de meetsensor voor hartslag blijft bestaan, gaat u naar een Samsung Servicecenter.

Uw hartslag meten

1 Tik op  (Samsung Health) op het scherm Apps.

2 Veeg omhoog of omlaag over het scherm en open het scherm Hartslagtracker.

Controleer uw hartslag op het scherm. U kunt ook de tijdsgegevens voor elk activiteitenonderdeel controleren.



Veeg het scherm op het klokscherm naar links en bekijk direct de opgemeten hartslag vanuit de **Hartslag**-widget.

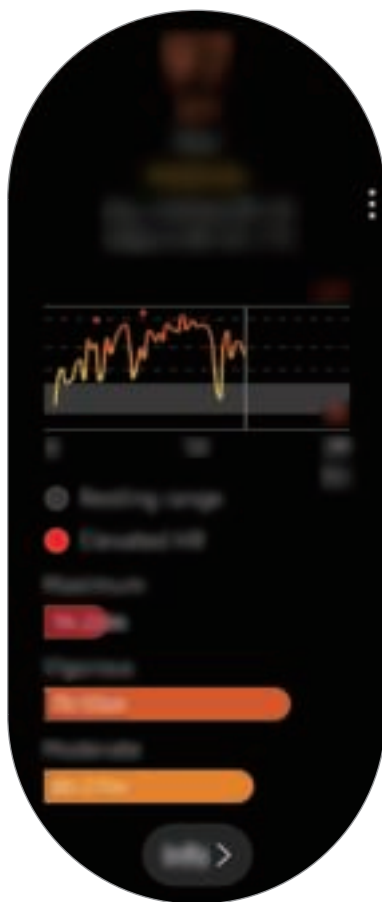

Als u gegevens per week in een grafiek wilt bekijken, veegt u omhoog of omlaag op het scherm.

Uw hartslag handmatig meten

U kunt uw hartslag handmatig meten wanneer u maar wilt.

- 1 Veeg omhoog of omlaag over het scherm Hartslagtracker, tik op **Inst. aut. hartslag** en selecteer vervolgens **Nooit**.
- 2 Tik op **Metten** op het scherm Hartslagtracker om te starten met het meten van uw hartslag.
Na een korte vertraging wordt uw huidige hartslag weergegeven op het scherm.



Uw hartslag wordt tijdens trainingen gemeten, ongeacht de automatische hartslaginstellingen.

Stress

Bereken en noteer uw stressniveau aan de hand van wijzigingen in uw hartslag en verlaag uw stress door de ademhalingsinstructies te volgen die de Galaxy Watch Active geeft.



- U kunt nauwkeurigere resultaten van uw stressniveau krijgen wanneer de gegevens over uw stressniveau worden verzameld door uw stressniveaus automatisch te meten.
- Uw gemeten stressniveau is niet noodzakelijk gerelateerd aan uw emotionele toestand.
- Uw stressniveau wordt mogelijk niet gemeten terwijl u slaapt, aan het trainen bent, veel beweegt of direct nadat u klaar bent met een training.
- Om uw hartslag nauwkeuriger te meten met de Galaxy Watch Active, draagt u deze stevig om uw onderarm, net onder de pols. Raadpleeg [De Galaxy Watch Active op de juiste manier dragen](#) voor meer informatie.
- De beschikbaarheid van deze functie is afhankelijk van uw regio.

Uw stressniveau meten

- 1 Tik op  (Samsung Health) op het scherm Apps.
- 2 Veeg omhoog of omlaag over het scherm en open het scherm Stress-tracker.
Controleer uw huidige stressniveau op het scherm.



Veeg het scherm naar links tot u het klokscherm voor u hebt en bekijk het gemeten stressniveau direct in de **Stress**-widget.



Als u gegevens per week in een grafiek wilt bekijken, veegt u omhoog of omlaag op het scherm.

De stress verlagen

U kunt stress verlagen met een diepe en langzame ademhaling waarbij u de Galaxy Watch Active volgt.

- 1 Tik op **ADEMHALEN >** op het scherm Stress-tracker. Of veeg over het scherm naar links tot u het klokscherm voor u hebt en tik in de **Stress**-widget op **ADEMHALEN >**.
- 2 Tik op **Start** en begin te ademen.
Als u wilt stoppen met ademen, tikt u op .

Uw stressniveau handmatig meten

U kunt uw stressniveau handmatig meten wanneer u maar wilt.

- 1 Veeg omhoog of omlaag over het scherm Stress-tracker, tik op **Autom. stressinstell.** en tik vervolgens op de schakelaar **Altijd** om deze functie uit te schakelen.
- 2 Tik op **Meten** op het scherm Stress-tracker om te starten met het meten van uw stressniveau. Na een korte vertraging wordt uw huidige stressniveau weergegeven op het scherm.

Eten

Houd bij hoeveel calorieën u op een dag eet en vergelijk dit met uw doel of de dagelijks aanbevolen hoeveelheid calorieën om uw gewicht op peil te houden.



Als u de Galaxy Watch Active net hebt gekocht of hebt gereset, maak dan eerst uw profiel aan. De Galaxy Watch Active laat u weten wat de aanbevolen dagelijkse hoeveelheid calorieën is op basis van uw leeftijd, geslacht en de fysieke conditie die u in uw profiel hebt ingegeven.

De calorieën bijhouden

- 1 Tik op  (Samsung Health) op het scherm Apps.
- 2 Veeg omhoog of omlaag over het scherm, open het scherm Voedseltracker en tik op **Toevoegen**.

- 3 Tik op het invoerveld, veeg omhoog of omlaag over het scherm om de ingenomen calorieën in te stellen en tik vervolgens op **GEREED**.



Als u het maaltijdtype wilt wijzigen, tikt u bovenaan het scherm op het maaltijdtype en selecteert u een optie.

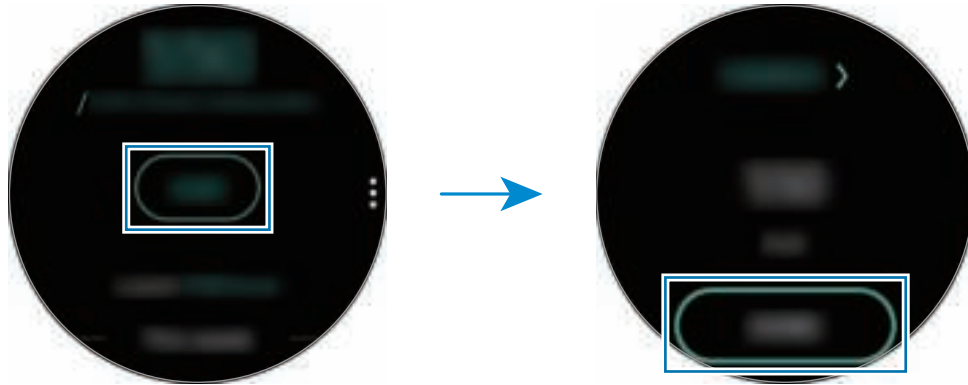

Als u gegevens per week in een grafiek wilt bekijken, veegt u omhoog of omlaag op het scherm.

Logboeken verwijderen

- 1 Tik op  op de voedseltracker, veeg omhoog of omlaag over het scherm en tik op **Log van vandaag wissen**.
- 2 Selecteer gegevens die u wilt verwijderen en tik op **VERWIJDEREN**.

Uw doelcalorieën instellen

- 1 Veeg omhoog over het scherm Voedseltracker en tik op **Doel instellen**.
- 2 Tik op het invoerveld, veeg omhoog of omlaag over het scherm om de dagelijkse calorieëndoelstelling in te stellen en tik op **GEREED**.

Gewichtscontrole

Bekijk de calorieën die u hebt ingenomen en de calorieën die u hebt verbrand door middel van training of andere activiteiten als hulpmiddel bij het behalen van uw ingestelde streefgewicht. U kunt ook het streefgewicht dat u hebt ingesteld bekijken in de Samsung Health-app op uw verbonden mobiele apparaat.



- Bepaal uw streefgewicht in de Samsung Health-app op uw mobiele apparaat om gegevens op uw Galaxy Watch Active te bekijken.
- Deze functie is niet beschikbaar wanneer u de Galaxy Watch Active gebruikt zonder deze te verbinden met een mobiel apparaat.

- 1 Tik op  (Samsung Health) op het scherm Apps.
- 2 Veeg omhoog of omlaag over het scherm en open het scherm Gewichtstracker.
- 3 Bekijk de informatie op het scherm en pas uw trainingsprogramma en voedselinname daaraan aan.



Als u gegevens per week in een grafiek wilt bekijken, veegt u omhoog of omlaag op het scherm.

Water

U kunt vastleggen en volgen hoeveel glazen water u drinkt.

Waterconsumptie vastleggen

1 Tik op  (Samsung Health) op het scherm Apps.

2 Veeg omhoog of omlaag over het scherm en open het scherm Watertracker.

3 Tik op  wanneer u een glas water drinkt.

Als u per ongeluk een onjuiste waarde hebt toegevoegd, kunt u dit corrigeren door op  te tikken.



Als u gegevens per week in een grafiek wilt bekijken, veegt u omhoog of omlaag op het scherm.

Uw doel voor consumptie instellen

1 Veeg omhoog of omlaag over het scherm Watertracker en tik op **Doel instellen**.

2 Tik op de schakelaar **Dagel. doel** om deze functie in te schakelen.

3 Tik op **Dagel. doel**.

4 Tik op het invoerveld, veeg omhoog of omlaag over het scherm om het dagelijkse doel in te stellen en tik op **GEREED**.

Cafeïne

U kunt vastleggen en volgen hoeveel koppen koffie u drinkt.

Uw koffieconsumptie vastleggen

1 Tik op  (Samsung Health) op het scherm Apps.

2 Veeg omhoog of omlaag over het scherm en open het scherm Caffeïnetracker.

3 Tik op  wanneer u een kop koffie drinkt.

Als u per ongeluk een onjuiste waarde hebt toegevoegd, kunt u dit corrigeren door op  te tikken.



Als u gegevens per week in een grafiek wilt bekijken, veegt u omhoog of omlaag op het scherm.

Uw limiet voor koffieconsumptie instellen

1 Veeg omhoog of omlaag over het scherm Caffeïnetracker en tik op **Doel instellen**.

2 Tik op de schakelaar **Dagel. doel** om deze functie in te schakelen.

3 Tik op **Dagel. doel**.

4 Tik op het invoerveld, veeg omhoog of omlaag over het scherm om het dagelijkse doel in te stellen en tik op **GEREED**.

Together

Vergelijk uw vastgelegde stappen aantallen met andere Samsung Health-gebruikers. U kunt een doel instellen, competities houden met uw vrienden en de uitdagingstatus weergeven op uw Galaxy Watch Active.



- Schakel de functie Together in de Samsung Health-app op uw mobiele apparaat in om gegevens op uw Galaxy Watch Active te controleren.
- Deze functie is niet beschikbaar wanneer u de Galaxy Watch Active gebruikt zonder deze te verbinden met een mobiel apparaat.

1 Tik op  (Samsung Health) op het scherm Apps.

2 Veeg omhoog of omlaag over het scherm en open het scherm Together.



Tik op het scherm voor gedetailleerde gegevens zoals uw uitdagingstatus of die van uw vrienden, of uw positie of die van uw vrienden in het wekelijkse stappen aantal.

Instellingen

U kunt de verschillende opties instellen voor uw training.

Tik op  (**Samsung Health**) op het scherm Apps, veeg omhoog of omlaag over het scherm en tik op **Instellingen**.

- **Profiel:** hiermee geeft u uw profielinformatie in, zoals uw geslacht, lengte en gewicht.
- **Eenheden:** kies de eenheid die u wilt gebruiken in de **Samsung Health**-app van uw Galaxy Watch Active.
- **Trainingdetectie:** hiermee stelt u uw Galaxy Watch Active in om uw training automatisch te herkennen.
- **Meldingen inactieve tijd:** hiermee krijgt u een waarschuwing wanneer u een bepaalde tijd niet actief bent tijdens het dragen van uw Galaxy Watch Active.
- **Gegev.machtigingen:** stel de rechten van apps in voor toegang tot de gegevens die zijn opgeslagen in de **Samsung Health**-app van de Galaxy Watch Active.
- **Help:** informatie over de app **Samsung Health** weergeven.

Aanvullende informatie

- Het doel van het verzamelen van dergelijke gegevens is beperkt tot het leveren van de service die u hebt aangevraagd, inclusief het leveren van aanvullende informatie om uw gezondheid te verbeteren, een back-up van gegevens te maken of gegevens te synchroniseren, gegevensanalyse en statistieken of om betere services te ontwikkelen en leveren. (Maar als u zich aanmeldt bij uw Samsung-account vanuit Samsung Health, worden gegevens mogelijk op de server opgeslagen voor back-updoeleinden.) Persoonlijke gegevens kunnen bewaard blijven totdat dergelijke doeleinden zijn behaald. Als u gegevens wilt verwijderen die u hebt gedeeld met sociale netwerken of die u hebt overgedragen naar opslagapparaten, moet u deze gegevens apart verwijderen.
- U bent volledig verantwoordelijk voor het onjuiste gebruik van gegevens die zijn gedeeld op sociale netwerken of die naar anderen zijn verzonden. Wees voorzichtig bij het delen van uw persoonlijke gegevens met anderen.
- Als de Galaxy Watch Active is verbonden met een mobiel apparaat, controleert u het communicatieprotocol om de juiste werking te bevestigen. Als u een draadloze verbinding gebruikt, zoals Bluetooth, kan de Galaxy Watch Active worden beïnvloed door elektronische storing van andere apparaten. Vermijd het gebruik van de Galaxy Watch Active in de buurt van andere apparaten die radiogolven uitzenden.

- De inhoud die wordt gebruikt in de Samsung Health-app kan afwijken afhankelijk van de softwareversie van de app. De services die worden geleverd bij de app zijn onderhevig aan wijziging of annulering van ondersteuning zonder voorafgaande kennisgeving.
- De beschikbare Samsung Health-functies en -services kunnen verschillen afhankelijk van de lokale wetten en voorschriften in uw regio.
- Bepaalde functies van Samsung Health worden mogelijk niet geleverd, afhankelijk van uw regio.
- De functies van Samsung Health zijn alleen bedoeld voor fitness- en informatiedoeleinden en zijn niet bedoeld voor gebruik bij het stellen van een diagnose van ziekten of andere aandoeningen, of bij het genezen, verlichten, behandelen of voorkomen van ziekten.



- De gemeten afstand kan verschillen van de werkelijke afstand wegens ongelijke passen, rondlopen op dezelfde plaats en heen en weer lopen.
- Alleen gegevens van de afgelopen 28 dagen worden opgeslagen. U kunt eerdere gegevens bekijken op het mobiele apparaat waarop de Samsung Health-app is geïnstalleerd.

GPS

De Galaxy Watch Active heeft een GPS-antenne zodat u realtime uw locatiegegevens kunt bekijken zonder verbinding te maken met een mobiel apparaat. Wanneer u uw Galaxy Watch Active gebruikt zonder verbinding te maken met een mobiel apparaat, wordt de GPS-antenne in uw Galaxy Watch Active gebruikt.

Tik op het scherm Apps op  (Instellingen) → **Verbindingen** → **Locatie** en tik op de schakelaar om deze functie in te schakelen.

Veeg omhoog of omlaag over het scherm en selecteer een optie om een methode te kiezen voor locatiebepaling.

Wanneer uw Galaxy Watch Active en uw mobiele apparaat zijn verbonden, gebruikt deze functie de GPS van het mobiele apparaat. Activeer de locatiefunctie van het mobiele apparaat om de GPS-sensor te gebruiken.



- De sterkte van het GPS-sigitaal kan afnemen op locaties waar het sigitaal wordt geblokkeerd, zoals tussen gebouwen of in laaggelegen gebieden, of in slechte weersomstandigheden.

Muziek

Introductie

Luister naar muziek die is opgeslagen op de Galaxy Watch Active en op het mobiele apparaat.

Muziek afspelen

Tik op  (Muziek) op het scherm Apps.

Bij het beluisteren van muziek die op de Galaxy Watch Active is opgeslagen, veegt u vanaf de onderrand van het scherm omhoog om het scherm Bibliotheek te openen. Op het bibliotheekscherm kunt u het nummer dat wordt afgespeeld en de afspeellijst bekijken en muziek indelen op tracks, albums en artiesten.

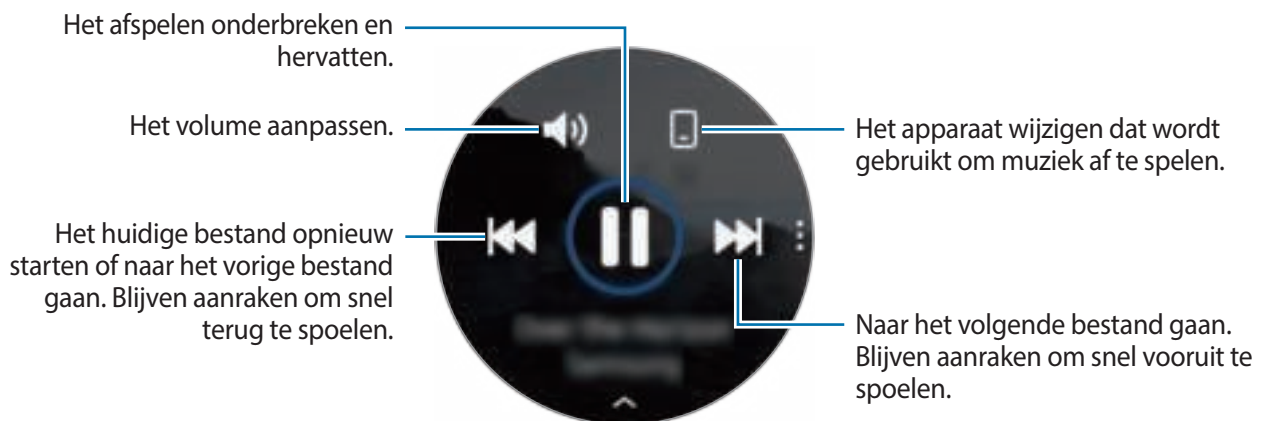

Muziek importeren





U kunt muziek die op uw mobiele apparaat is opgeslagen, naar uw Galaxy Watch Active importeren.

- 1 Start de **Galaxy Wearable**-app op uw mobiele apparaat.
- 2 Tik op **Start** → **Inhoud toevoegen aan uw horloge**.
- 3 Tik op **Nummers toevoegen**.
- 4 Selecteer bestanden en tik op **GEREED**.

Als u de muziek op uw mobiele apparaat met uw Galaxy Watch Active wilt synchroniseren, tikt u op de schakelaar **Automat. synchroniseren** onder **Muziek**. De muziek op uw mobiele apparaat wordt automatisch gesynchroniseerd met uw Galaxy Watch Active wanneer deze meer dan 15% van het resterende batterijniveau heeft.

Muziek afspelen met uw Galaxy Watch Active

Luister muziek opgeslagen op Galaxy Watch Active via een gekoppelde Bluetooth headset.

- 1 Tik op  (**Muziek**).
- 2 Tik op  om de muziek af te spelen die op uw Galaxy Watch Active is opgeslagen. Het -pictogram wordt weergegeven.
- 3 Tik op .





Muziek afspelen met uw mobiele apparaat

U kunt de muziek die op uw mobiele apparaat is opgeslagen, afspelen en bedienen met uw Galaxy Watch Active.

Mobiel apparaat

- 1 Start de muziekspeler-app.

Galaxy Watch Active

- 2 Tik op  (**Muziek**).
- 3 Tik op  om de muziek af te spelen die op uw mobiele apparaat is opgeslagen. Het -pictogram wordt weergegeven.
- 4 Tik op .

Om de muziekafspeel-app te wijzigen vanuit de Galaxy Watch Active, tikt u op  → **Muziekspeler** en selecteert u de app in de lijst met muziekafspeel-apps die op het mobiele apparaat zijn geïnstalleerd.

Muziek afspelen zonder verbinding met een mobiel apparaat

U kunt naar muziek of de radio luisteren door alleen de Galaxy Watch Active te gebruiken. U moet muziek of een radiostreaming-app op de Galaxy Watch Active downloaden.

Tik op het scherm Apps op  (**Galaxy Store**). Blader en download muziek of een radiostreaming-app in **Galaxy Store** en start de app.

Reminder

U kunt reminders toevoegen voor gebeurtenissen zoals het kopen van kaartjes, een bezoek aan de wasserette of het innemen van medicijnen zonder dat u uw agenda-app hoeft te gebruiken. U kunt meldingen instellen om op opgegeven tijdstippen reminders te ontvangen.

Een reminder aanmaken

- 1 Tik op het scherm Apps op  (**Reminder**) → **Toevoegen**.
Als u een reminder hebt opgeslagen, tikt u op **Maken** of bovenaan de lijst.
- 2 Als uw Galaxy Watch Active spraakinvoer ondersteunt, kunt u een tekst inspreken om een reminder te maken. Tik op **Gereed** als u klaar bent.
Of tik op **Notitie** > om tekst in te geven en tik op **Gereed**.
- 3 Tik op **Tijd instellen** > om een melding in te stellen.
- 4 Tik op het invoerveld, veeg omhoog of omlaag over het scherm om de tijd in te stellen en tik op **Vlg.**
- 5 Stel andere meldingsopties in zoals de datum selecteren waarop de melding moet worden herhaald en tik op **Gereed**.
- 6 Tik op **Opslaan**.
De opgeslagen reminder wordt aan de lijst met reminders toegevoegd.

Het alarm van de reminder weergeven

Wanneer er een alarm wordt weergegeven bekijkt u de details van de reminder. U kunt, om het meldingenvenster te openen en reminders weer te geven het scherm ook naar rechts vegen tot u het klokscherm voor u hebt.



- Alle reminders die zijn gepland op uw Galaxy Watch Active, worden automatisch gesynchroniseerd met het verbonden mobiele apparaat om ze te controleren en alarmen van het mobiele apparaat te ontvangen.
- Selecteer een reminder en tik op **Tijd wijzigen** > om opnieuw een reminder in te stellen.

De reminder voltooien of verwijderen

Wanneer u uw taak hebt voltooid, kunt u de reminder instellen als voltooid of deze verwijderen.

Om de reminder te voltooien, tik op **Voltooid** nadat u de details van de reminder hebt bekeken.

Om de reminder te verwijderen, tik op , veeg omhoog of omlaag over het scherm en tik op **Verwijderen**.

Agenda

U kunt de agenda met afspraken die is opgeslagen op uw mobiele apparaat of Galaxy Watch Active op uw Galaxy Watch Active raadplegen.



Alle afspraken die zijn gepland op uw Galaxy Watch Active worden automatisch gesynchroniseerd met het verbonden mobiele apparaat om ze te controleren en alarmen van het mobiele apparaat te ontvangen.

- 1 Tik op  (**Agenda**) op het scherm Apps. Of veeg het scherm naar links tot u het klokscherm voor u hebt en selecteer de **Agenda**-widget om deze te starten.
- 2 Tik ergens op de maandkalender.
De lijst met gebeurtenissen voor de huidige dag wordt weergegeven.
- 3 Tik op **Toevoegen** om de agenda-items toe te voegen.
Als u de agenda-items hebt opgeslagen, tikt u op **Maken** bovenaan de lijst.
- 4 Kies een invoermethode, geef uw afspraak in en tik vervolgens op **Opsln**.

Bixby

Introductie

Bixby is een spraakservice die u helpt om de Galaxy Watch Active efficiënter te gebruiken. U kunt tegen Bixby praten om een functie te starten of om informatie te vragen.





- De beschikbaarheid van deze app is afhankelijk van uw regio.
- Zorg dat de microfoon van de Galaxy Watch Active niet wordt geblokkeerd wanneer u erin spreekt.
- Om Bixby te gebruiken, verbind een Wi-Fi of mobiel-netwerk met uw mobiele apparaat of verbind een Wi-Fi-netwerk met uw Galaxy Watch Active.

Bixby starten

Als u twee keer snel op de starttoets drukt, wordt Bixby gestart.

Tik op  (Bixby) op het scherm Apps.

De taal instellen

- 1 Tik op  (**Bixby**) op het scherm Apps.
- 2 Tik op , veeg omhoog of omlaag over het scherm en tik op **Language**.
- 3 Selecteer een taal die u wilt gebruiken.



- Bixby-spraakcommando's worden in sommige talen niet ondersteund.
- De geselecteerde taal wordt alleen toegepast op **Bixby**, niet op de weergavetaal van de Galaxy Watch Active.

Weer

Wanneer de apparaten verbonden zijn, kunt u op de Galaxy Watch Active de weersverwachting bekijken voor locaties die zijn ingesteld op het gekoppelde mobiele apparaat.

Tik op  (**Weer**) op het scherm Apps. Of veeg het scherm naar links tot u het klokscherm voor u hebt en selecteer de **Weer**-widget om deze te starten.

Als u het weerbericht van de huidige dag wilt weergeven, tikt u op het scherm en veegt u omhoog of omlaag.

Als u weersinformatie van een andere stad wilt toevoegen, veegt u over het scherm naar links, tikt u op **Toevoegen** en voegt u vervolgens de stad toe van het aangesloten mobiele apparaat.



U kunt geen stad toevoegen wanneer u de Galaxy Watch Active gebruikt zonder deze te verbinden met een mobiel apparaat.

Alarm

U kunt alarmen instellen en beheren.

Alarmen instellen

- 1 Tik op  (**Alarm**) op het scherm Apps.
- 2 Tik op **Toevoegen**.
Als u een alarm hebt opgeslagen, tikt u op **Toevoegen** bovenaan de lijst.
- 3 Tik op het invoerveld, veeg omhoog of omlaag over het scherm om de alarmtijd in te stellen en tik op **Volgende**.
- 4 Selecteer de dagen waarop het alarm moet worden herhaald en tik op **Opslaan**.
Het opgeslagen alarm wordt aan de lijst met alarmen toegevoegd.

Als u alarmen wilt in- of uitschakelen, tikt u op de schakelaar naast het alarm in de lijst met alarmen.

Alarmen stoppen

Sleep  buiten de grote cirkel om een alarm te stoppen.

Als u de sluimerfunctie wilt gebruiken, sleept u  buiten de grote cirkel.

Alarmen verwijderen

Tik in de lijst met alarmen op een alarm, houd het vast en tik op **Verwijderen**.

Wereldklok

Wereldklokken maken

- 1 Tik op  (**Wereldklok**) op het scherm Apps.
- 2 Tik op **Toevoegen**.
Als u een opgeslagen wereldklok hebt, tikt u op **Toevoegen** in de lijst met klokken.
- 3 Veeg naar links of naar rechts over het scherm en selecteer een tijdzone op de kaart.
U kunt ook tikken op **Alle steden** > en vervolgens zoeken op een stad of een stad selecteren in de lijst.
- 4 Tik op de naam van de stad die de geselecteerde tijdzone vertegenwoordigt.

Wereldklokken verwijderen

Tik in de lijst met wereldklokken op een klok en houd deze vast, en tik vervolgens op **Wissen**.

Galerij

Afbeeldingen importeren en exporteren



Afbeeldingen van uw mobiele apparaat importeren

- 1 Start de **Galaxy Wearable**-app op uw mobiele apparaat.
- 2 Tik op **Start** → **Inhoud toevoegen aan uw horloge**.
- 3 Tik op **Afbeeldingen kopiëren**.

4 Selecteer bestanden en tik op **Klaar**.

Als u afbeeldingen op uw mobiele apparaat met uw Galaxy Watch Active wilt synchroniseren, tikt u op de schakelaar **Automat. synchroniseren** onder **Afbeeldingen**, tikt u op **Albums voor synchr.**, selecteert u albums om naar uw Galaxy Watch Active te importeren en tikt u vervolgens op **GEREED**. De geselecteerde albums worden automatisch gesynchroniseerd met uw Galaxy Watch Active wanneer deze wordt opgeladen en wanneer deze meer dan 15% aan resterend batterijniveau heeft.

Afbeeldingen naar uw mobiele apparaat exporteren

- 1 Tik op  (**Galerij**) op het scherm Apps.
- 2 Tik op een afbeelding, tik nogmaals op de afbeelding en houd deze ingedrukt om de afbeelding te exporteren.
- 3 Veeg naar links of rechts en selecteer afbeeldingen om er meer te exporteren.
Om alle afbeeldingen te selecteren, tik op  → **Alles select.**
- 4 Tik op  → **Verzenden naar telefoon**.
U kunt de geëxporteerde afbeeldingen bekijken in apps als Galerij op uw mobiele apparaat.

Afbeeldingen weergeven

De opgeslagen afbeeldingen op uw Galaxy Watch Active weergeven en beheren.



- 1 Tik op  (**Galerij**) op het scherm Apps.
- 2 Veeg het scherm naar links of rechts om door de lijst met afbeeldingen te bladeren en selecteer een afbeelding.

In- of uitzoomen

Dubbeltik snel op een afbeelding, spreid twee vingers of knijp samen op een afbeelding als u wilt in- of uitzoomen wanneer u een afbeelding bekijkt.

Wanneer een afbeelding wordt vergroot, kunt u de rest van de afbeelding weergeven door over het scherm te schuiven.

Afbeeldingen verwijderen



- 1 Tik op  (**Galerij**) op het scherm Apps.
- 2 Tik op een afbeelding, tik nogmaals op de afbeelding en houd deze ingedrukt om de afbeelding te verwijderen.
- 3 Veeg naar links of rechts en selecteer afbeeldingen om er meer te verwijderen.
Om alle afbeeldingen te selecteren, tik op  → **Alles select**.
- 4 Tik op **Wissen** → .

Zoek mijn tel.

Als u het mobiele apparaat kwijtraakt, kunt u dit met de Galaxy Watch Active terugvinden.



Deze functie is niet beschikbaar wanneer u de Galaxy Watch Active gebruikt zonder deze te verbinden met een mobiel apparaat.

- 1 Tik op  (**Zoek mijn tel.**) op het scherm Apps.
 - 2 Tik op .
- Het mobiele apparaat laat geluiden horen en het scherm wordt ingeschakeld. Tik op **Sluiten** en versleep het op het mobiele apparaat of tik op  op de Galaxy Watch Active.

De locatie van het mobiele apparaat weergeven

Tik op  → **Zoek telefoon**.

De Galaxy Watch Active geeft de locatie van uw mobiele apparaat weer.

Zoek mijn horloge

Als u uw Galaxy Watch Active kwijtraakt, gebruikt u de Galaxy Wearable-app op uw mobiele apparaat om deze te zoeken.



Deze functie is niet beschikbaar wanneer u de Galaxy Watch Active gebruikt zonder deze te verbinden met een mobiel apparaat.

1 Start de **Galaxy Wearable**-app op uw mobiele apparaat en tikt u op **Start** → **Zoek mijn horloge**.

2 Tik op

De Galaxy Watch Active gaat trillen en het scherm wordt ingeschakeld.

Om te stoppen met trillen, sleept u buiten de grote cirkel op de Galaxy Watch Active of tikt u op op het mobiele apparaat.

De Galaxy Watch Active op afstand bedienen

Als u uw Galaxy Watch Active niet kunt vinden, opent u de **Galaxy Wearable** app op uw mobiele apparaat en tik op **Start** → **Zoek mijn horloge** → **Locatie ophalen** om de huidige locatie van de Galaxy Watch Active te bepalen.

Wanneer uw Galaxy Watch Active kwijt of gestolen is, kunt u deze op afstand bedienen. Start de **Galaxy Wearable**-app op uw mobiele apparaat en tik op **Start** → **Zoek mijn horloge** → **Beveiliging instellen** en kies vervolgens een functie.



Deze functie is beschikbaar nadat u de Samsung-account hebt geregistreerd op zowel uw Galaxy Watch Active als uw mobiele apparaat.

SOS-berichten

U kunt de Galaxy Watch Active instellen om een SOS-bericht naar de eerder ingestelde noodgevalcontactpersoon te sturen door drie keer snel op de starttoets van de Galaxy Watch Active te drukken.

SOS-berichten instellen

- 1 Start de **Galaxy Wearable**-app op uw mobiele apparaat en tik op **Start** → **SOS-verzoeken verzenden** en tik op de schakelaar om deze functie in te schakelen.
- 2 Volg de instructies op het scherm om noodcontacten toe te voegen als u dit nog niet hebt gedaan.

Noodcontacten toevoegen

- 1 Start de **Galaxy Wearable**-app op uw mobiele apparaat en tik op **Start** → **SOS-verzoeken verzenden** → **SOS-berichten verz. naar** → .
- 2 Tik op **Contact toevoegen** en voer de contactinformatie in of tik op **Selecteren uit contacten** om een bestaand contact als noodcontact toe te voegen.

Vertraging voor SOS-berichten instellen

U kunt de Galaxy Watch Active instellen om een SOS-bericht een tijdje nadat u snel drie keer op de starttoets van de Galaxy Watch Active hebt gedrukt te verzenden.

Start de **Galaxy Wearable**-app op uw mobiele apparaat en tik op **Start** → **SOS-verzoeken verzenden** en tik vervolgens op de schakelaar **Aftellen voor verzenden** om deze functie in te schakelen.

SOS-berichten verzenden

Druk in een noodgeval drie keer snel op de starttoets van de Galaxy Watch Active.

Na het verzenden van een SOS-bericht wordt het pictogram  op het horlogevenster weergegeven en kunt u het resultaat van uw SOS-bericht bekijken in het meldingenvenster.



Als de GPS-functie niet is ingeschakeld op uw Galaxy Watch Active of mobiele apparaat wanneer u een SOS-bericht verzendt, wordt de GPS-functie automatisch ingeschakeld om de locatiegegevens te verzenden.

E-mail

U kunt e-mails die zijn ontvangen op het mobiele apparaat, bekijken en beantwoorden.

E-mails lezen

1 Tik op  (E-mail) op het scherm Apps.

2 Selecteer een e-mailbericht om het e-mailscherm te openen.

Als u een bericht op uw mobiele apparaat wilt weergeven, tikt u op , veeg omhoog of omlaag over het scherm en tikt u vervolgens op **Weerg. op tel.**



Als u een e-mail wilt beantwoorden, selecteert u een invoerstand en geeft u uw bericht in.



U kunt mogelijk geen e-mails beantwoorden, afhankelijk van het mobiele apparaat waarmee de Galaxy Watch Active is verbonden.

Galaxy Store

U kunt gespecialiseerde apps en wijzerplaten op uw Galaxy Watch Active downloaden in plaats van via het verbonden mobiele apparaat.

Tik op het scherm Apps op  (Galaxy Store). Veeg omhoog of omlaag over het scherm om door de lijst te bladeren en een app of wijzerplaat te kiezen die u wilt downloaden of tik op  om apps te zoeken door middel van een trefwoord.

Tik op , veeg omhoog of omlaag over het scherm en selecteer **Weerg. op telefoon**. De **Galaxy Store**-app wordt op uw mobiele apparaat geopend. Blader vervolgens en selecteer een app of wijzerplaat om deze te downloaden.



Registreer uw Samsung-account eerst op het verbonden mobiele apparaat om deze app te gebruiken.

Instellingen

Introductie

U kunt de instellingen voor functies en apps aanpassen. Stel uw Galaxy Watch Active in op basis van uw gebruikspatroon door diverse instellingen te configureren.

Tik op  (**Instellingen**) op het scherm Apps.

Wijzerplaten

De wijzerplaat aanpassen.

Tik op het scherm Instellingen op **Wijzerplaten**.

- **Wijzerplaten:** een type horloge selecteren. U kunt ook items selecteren om op de wijzerplaat weer te geven en meer wijzerplaten downloaden uit de **Galaxy Store**.
- **Horloge altijd aan:** stel in dat de Galaxy Watch Active een horloge weergeeft wanneer het scherm is uitgeschakeld.



De functie **Horloge altijd aan** werkt alleen wanneer u de Galaxy Watch Active draagt.

- **Volg. wijzerplaat:** hiermee selecteert u hoe u de wijzerplaten wilt indelen.
 - **Meest recent eerst:** hiermee stelt u in dat de meest recent gebruikte wijzerplaat als eerste wordt weergegeven.
 - **Aangepast:** hiermee kunt u de wijzerplaat naar wens indelen.
- **Indicator meldingen:** hiermee stelt u in dat de Galaxy Watch Active een oranje stip weergeeft op het klokscherf om u attent te maken op meldingen die u niet hebt bekeken.
- **Statusindicator:** hiermee stelt u de statusaanduidingen in voor weergave op het horlogescherf.

Trillen

U kunt de geluids- en trilinstellingen van de Galaxy Watch Active wijzigen.

Tik op het scherm Instellingen op **Trillen**.

- **Intensiteit trilsignaal:** hiermee past u de sterkte van het trilsignaal aan.
- **Lang trillen:** hiermee stelt u in dat de Galaxy Watch Active bij inkomende oproepen en meldingen het trilsignaal langer gebruikt.
- **Trillen als beltoon:** een trillingspatroon selecteren voor inkomende oproepen.



Deze functie is niet beschikbaar wanneer u de Galaxy Watch Active gebruikt zonder deze te verbinden met een mobiel apparaat.

- **Trilstand melding:** een trillingspatroon selecteren voor meldingen.

Display

U kunt de display-instellingen en het Apps-scherf van de Galaxy Watch Active wijzigen.

Tik op het scherm Instellingen op **Display**.

- **Helderheid:** de helderheid van het scherm aanpassen.
- **Automat. lage helderheid:** hiermee stelt u in dat de Galaxy Watch Active de helderheid automatisch aanpast op basis van het omgevingslicht.
- **Time-out scherm:** hiermee stelt u in na hoeveel tijd de Galaxy Watch Active de achtergrondverlichting van het scherm uitschakelt.
- **Laatste app:** de tijdsduur weergeven gedurende welke een recent gebruikte app wordt weergegeven als het scherm weer aangaat nadat het is uitgeschakeld.
- **Achtergrondstijl:** hiermee kunt u de achtergrond wijzigen.
- **Lettertype:** het lettertype en de lettergrootte wijzigen.

Geavanceerd

U kunt de geavanceerde functies van de Galaxy Watch Active inschakelen en de bedieningsinstellingen wijzigen.

Tik op het scherm Instellingen op **Geavanceerd**.

- **Druk twee keer op Start:** kies een app of functie die moet worden uitgevoerd wanneer u twee keer op de starttoets van de Galaxy Watch Active drukt.
- **Wake-up gebaar:** hiermee stelt u in dat het scherm van de Galaxy Watch Active wordt ingeschakeld wanneer u de pols optilt waaraan de Galaxy Watch Active wordt gedragen.

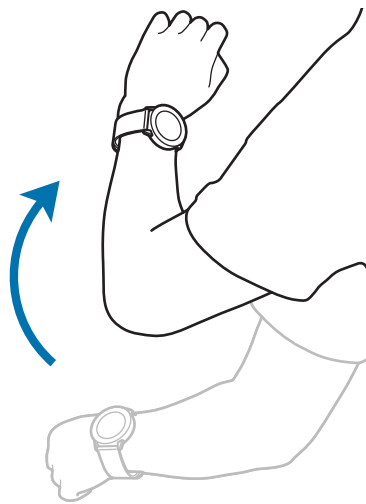

- **Wake-up door aanraken:** hiermee stelt u de Galaxy Watch Active zo in dat het scherm wordt ingeschakeld wanneer u op het scherm tikt.
- **Watervergrendelst:** hiermee schakelt u de stand Watervergrendeling in voordat u het water ingaat. Het aanraakscherm, de functie Wake-upgebaar en de functie Horloge altijd aan worden uitgeschakeld.
- **Tikgevoeligheid:** hiermee stelt u in dat het aanraakscherm van de Galaxy Watch Active kan worden gebruikt terwijl u handschoenen draagt.
- **Niet storen:** hiermee stelt u in dat alle meldingen, behalve alarmen, worden gedempt en het scherm wordt niet ingeschakeld wanneer meldingen worden ontvangen.
- **Theaterstand:** schakel de theaterstand in als u naar het theater of de bioscoop gaat. Alle alarmen en meldingen worden gedempt en het scherm wordt niet ingeschakeld wanneer een melding wordt ontvangen of wanneer er een alarm wordt geactiveerd. De functie Wake-upgebaar en de functie Horloge altijd aan worden automatisch uitgeschakeld.

- **Stand Goedenacht:** schakel de stand Goedenacht in als u gaat slapen. Alle meldingen behalve alarmen worden gedempt en het scherm wordt niet ingeschakeld wanneer er meldingen worden ontvangen terwijl u slaapt. De functie Wake-upgebaar en de functie Horloge altijd aan worden automatisch uitgeschakeld.
- **Dagelijkse briefing:** hiermee stelt u in dat de Galaxy Watch Active de dagelijkse informatie verzendt wanneer u wakker bent geworden en voordat u gaat slapen, of twee keer wanneer u wilt gedurende de dag.
- **Snelle instellingen bewerken:** hiermee bewerkt u het Snelvenster van de Galaxy Watch Active.
- **Schermafbeelding:** veeg naar rechts op het scherm terwijl u de Starttoets indrukt om een afbeelding van het scherm te maken.

Verbindingen

Bluetooth

U kunt via Bluetooth verbinding maken met een mobiel apparaat. U kunt ook een Bluetooth-headset met uw Galaxy Watch Active verbinden en naar muziek luisteren.



- Samsung is niet verantwoordelijk voor het verlies, de onderschepping of het misbruik van gegevens die via Bluetooth zijn verzonden of ontvangen.
- Zorg altijd dat u gegevens deelt met en ontvangt van vertrouwde apparaten die goed zijn beveiligd. Als er voorwerpen tussen de apparaten staan, is het mogelijk dat de afstand waarop de apparaten kunnen communiceren, afneemt.
- Sommige apparaten, vooral apparaten die niet door Bluetooth SIG zijn getest of goedgekeurd, zijn mogelijk niet compatibel met uw apparaat.
- Gebruik de Bluetooth-functie niet voor illegale doeleinden (bijvoorbeeld illegale kopieën maken van bestanden of illegaal gesprekken opnemen voor commerciële doeleinden). Samsung is niet verantwoordelijk voor de gevolgen van illegaal gebruik van de Bluetooth-functie.

Tik op het scherm Instellingen op **Verbindingen** → **Bluetooth**.

- **Bluetooth:** de Bluetooth-functie in- of uitschakelen.
- **BT-headset:** zoeken naar Bluetooth-headsets en deze koppelen met de Galaxy Watch Active.

Wi-Fi

U kunt de functie Wi-Fi inschakelen om verbinding te maken met een Wi-Fi-netwerk.

Deze functie is beschikbaar wanneer de Galaxy Watch Active niet via Bluetooth is verbonden met het mobiele apparaat.

1 Tik op het scherm Instellingen op **Verbindingen** → **Wi-Fi**.

2 Tik op **Wi-Fi** en selecteer **Automatisch** of **Altijd aan** om verbinding te maken met een Wi-Fi-netwerk.

Als u **Automatisch** selecteert, wordt de verbinding met het Wi-Fi-netwerk automatisch verbroken wanneer uw Galaxy Watch Active via Bluetooth is verbonden met uw mobiele apparaat. Als u **Altijd uit** selecteert, kunt u uw Galaxy Watch Active gebruiken nadat u deze via Bluetooth hebt verbonden met uw mobiele apparaat, in plaats van via een Wi-Fi-netwerk.



- Wanneer u de optie **Altijd aan** selecteert, raakt de batterij eerder leeg dan normaal.
- De optie **Automatisch** wordt niet weergegeven en u kunt niet automatisch verbinding maken met een Wi-Fi-netwerk als u de Galaxy Watch Active gebruikt zonder dat deze is verbonden met een mobiel apparaat.

3 Tik op **Wi-Fi-netwerken** en selecteer een netwerk in de lijst met Wi-Fi-netwerken.

Netwerken waarvoor een wachtwoord is vereist, worden weergegeven met een slotpictogram.

4 Tik op **Verbinden**.



- Wanneer de Galaxy Watch Active verbinding heeft gemaakt met een Wi-Fi-netwerk, maakt de Galaxy Watch Active elke keer opnieuw verbinding met dat netwerk als het beschikbaar is, zonder dat een wachtwoord hoeft te worden opgegeven. Om te voorkomen dat de Galaxy Watch Active automatisch verbinding maakt met het netwerk, selecteert u deze in de lijst met netwerken en tikt u op **Vergeeten**.
- Als u geen verbinding met een Wi-Fi-netwerk kunt maken, start u de functie Wi-Fi van uw apparaat of de draadloze router opnieuw.

NFC

U kunt de NFC-functie gebruiken.

Tik op het scherm Instellingen op **Verbindingen** → **NFC**.



De Galaxy Watch Active bevat een ingebouwde NFC-antenne. Behandel de Galaxy Watch Active altijd voorzichtig om beschadiging van de NFC-antenne te voorkomen.

- **NFC:** de NFC-functie in- of uitschakelen.
- **Tikken/betalen:** hiermee kunt u de standaard-app voor gebruik van de NFC-functie instellen.



De beschikbaarheid van deze functie is afhankelijk van uw regio of serviceprovider.

De NFC-functie gebruiken

Vóór gebruik van de NFC-functie met uw Galaxy Watch Active moet u zich registreren voor de betreffende dienst. Neem voor aanmelding of meer informatie over de service contact op met uw serviceprovider.

- 1 Tik op het scherm Instellingen op **Verbindingen** → **NFC** en tik op de schakelaar **NFC** om deze in te schakelen.
- 2 Tik met het NFC-antennegebied aan de bovenkant van het aanraakscherm van de Galaxy Watch Active tegen de NFC-kaartlezer.

Als u de standaard-app wilt instellen, opent u het scherm Instellingen, tikt u op **Verbindingen** → **NFC** → **Tikken/betalen** en selecteert u vervolgens een app.



De lijst met services omvat mogelijk niet alle beschikbare apps.

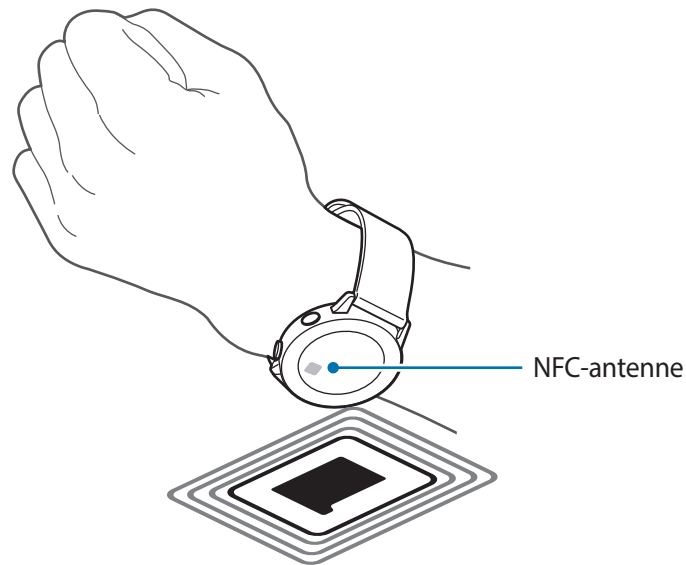

Meldingen

U kunt instellen dat de Galaxy Watch Active trilt wanneer de verbinding met uw mobiele apparaat wordt verbroken.

Tik op het scherm Instellingen op **Verbindingen** en tik op de schakelaar **Meldingen** om deze in te schakelen.



De optie **Meldingen** wordt niet weergegeven wanneer u de Galaxy Watch Active gebruikt zonder deze te verbinden met een mobiel apparaat.

Vliegtuigstand

Alle draadloze functies van het apparaat uitschakelen. U kunt alleen diensten gebruiken waarvoor geen netwerk vereist is.

Tik op het scherm Instellingen op **Verbindingen** → **Vliegtuigstand** en tik op de schakelaar om deze functie in te schakelen.



Houd u aan de regelgeving verstrekt door de luchtvaartmaatschappij en de instructies van het personeel in het vliegtuig. Als u het apparaat mag gebruiken, moet u het altijd gebruiken in de vliegtuigstand.

Locatie

U kunt instellen dat de Galaxy Watch Active apps toestaat uw huidige locatiegegevens te gebruiken.

Tik op het scherm Instellingen op **Verbindingen** → **Locatie**.

Tik op Locatie om deze functie in te schakelen en selecteer een methode om uw locatiegegevens te verzamelen.

Apps

App-volgorde

Selecteer op het scherm Apps hoe u de apps wilt indelen.

Tik op het scherm Instellingen op **Apps** → **App-volgorde**.

- **Meest recent eerst:** hiermee stelt u in dat de meest recent gebruikte apps als eerste worden weergegeven.
- **Aangepast:** hiermee kunt u de apps naar wens indelen.

Apps aut. openen

U kunt instellen dat een app moet starten door erop scherp te stellen zonder op de app te tikken.

Tik op het scherm Instellingen op **Apps** → **Apps aut. openen** en tik vervolgens op de schakelaar om deze functie in te schakelen.

Machtigingen

Sommige apps werken alleen goed als ze beschikken over machtigingen om informatie op uw Galaxy Watch Active te openen of te gebruiken. Bekijk de machtigingsinstellingen van de apps en wijzig de instellingen.

Tik op het scherm Instellingen op **Apps** → **Machtigingen**.

Berichten

U kunt de instellingen voor berichtfuncties wijzigen.

Tik op het scherm Instellingen op **Apps** → **Berichten**.

Als u spraakberichten wilt sturen als geluidsopnamen, tikt u op de schakelaar **Verzend als audio** om deze functie in te schakelen.

Beveiliging

Vergrendelen

U kunt de instellingen voor de beveiliging van de Galaxy Watch Active wijzigen. Wanneer u deze functie gebruikt, kan de Galaxy Watch Active automatisch worden vergrendeld als deze enige tijd niet wordt bewogen.

Tik op het scherm Instellingen op **Beveiliging** → **Vergrendelen**.

- **Type:** hiermee selecteert u de vergrendelingsmethode voor de Galaxy Watch Active.
- **Help:** hiermee geeft u informatie weer over het vergrendelen van uw Galaxy Watch Active.

Account

U kunt verschillende functies van de Galaxy Watch Active gebruiken, nadat u uw Samsung-account op uw verbonden mobiele apparaat hebt geregistreerd. Controleer het geregistreerde Samsung-account op uw verbonden mobiele apparaat en stel de functie voor aanpassingservice in.

Tik op het scherm Instellingen op **Account**.

- **Samsung account:** raadpleeg de Samsung-account geregistreerd op uw gekoppelde mobiele apparaat. Als u al bent aangemeld, geeft u het wachtwoord voor uw Samsung-account in op uw verbonden mobiele apparaat.
- **Aangepaste service:** hiermee stelt u de Galaxy Watch Active zo in dat de juiste functie wordt aangeboden, afhankelijk van de locatie en situatie na analyse van uw levensstijlpatroon.



Deze functie is beschikbaar nadat u de Galaxy Watch Active hebt verbonden met een mobiel apparaat dat het aanpassingserviceplatform 2.2 of hoger ondersteunt. Nadat u akkoord bent gegaan met het gebruik van de aanpassingservice, start u de app **Instellingen** op het mobiele apparaat, tikt u op **Accounts en back-up** → **Accounts** → **Samsung account** → **Privacy** → **Aangepaste service** en tikt u op de schakelaar om deze functie in te schakelen.

Toegankelijkheid

U kunt verschillende instellingen configureren om de toegankelijkheid van de Galaxy Watch Active te verbeteren.

Tik op het scherm Instellingen op **Toegankelijkheid**.

- **Verbeteringen zichtbaarheid:** hier kunt u de instellingen aanpassen om de toegankelijkheid voor slechtzienden te verbeteren.
- **Geavanceerde instellingen:** hiermee stelt u in dat de Galaxy Watch Active u regelmatig een reminder stuurt wanneer er een niet geopende melding is; u kunt de intervaltijd selecteren. U kunt tevens instellen dat de toegankelijkheidsmenu's snel worden geopend.

Algemeen

Invoer

U kunt de instellingen voor tekstinvoer wijzigen.

Tik op het scherm Instellingen op **Algemeen** → **Invoer**.

- **Standaard toetsenbord:** hiermee bekijkt u het standaardtoetsenbord voor het ingeven van tekens.
- **Toetsenbordinstellingen:** hiermee configureert u de instellingen van het Samsung-toetsenbord.

Tekst naar spraak

U kunt de gebruikte tekst-naar-spraak-functies wijzigen, zoals talen, snelheid, enzovoort.

Tik op het scherm Instellingen op **Algemeen** → **Tekst naar spraak**.

- **Taal:** hiermee selecteert u een taal om te gebruiken.
- **Spraaksnelheid:** hiermee stelt u de leessnelheid in.
- **Meldingen hardop voorlezen:** hiermee stelt u de Galaxy Watch Active in om ontvangen meldingen op uw Galaxy Watch Active voor te lezen. U kunt echter alleen het geluid horen via de gekoppelde Bluetooth headset.
- **Controleren op updates:** hiermee werkt u de ondersteunde audiotalen bij.

Datum en tijd

U kunt de datum en tijd handmatig instellen.

Tik op het scherm Instellingen op **Algemeen** → **Datum en tijd**.



De opties voor **Datum en tijd** zijn alleen beschikbaar wanneer u de Galaxy Watch Active gebruikt wanneer deze niet verbonden is met een mobiel apparaat.

- **Datum instellen:** hiermee stelt u de datum handmatig in.
- **Tijd instellen:** hiermee stelt u de tijd handmatig in.
- **Tijdzone select.:** hiermee kunt u de tijdzone handmatig selecteren.
- **24-uursindeling gebruiken:** tijd weergegeven in de 24-uurs indeling.

Taal

U kunt een taal selecteren die u wilt gebruiken op uw Galaxy Watch Active.

Tik op het scherm Instellingen op **Algemeen** → **Taal**.



De optie **Taal** wordt alleen weergegeven wanneer u de Galaxy Watch Active gebruikt zonder deze te verbinden met een mobiel apparaat.

Resetten

U kunt alle gegevens op uw Galaxy Watch Active verwijderen.

Tik op het scherm Instellingen op **Algemeen** → **Resetten**.

Update horlogesoftware

U kunt de Galaxy Watch Active bijwerken met de nieuwste software.

Tik op het scherm Instellingen op **Algemeen** → **Update horlogesoftware**.



De optie **Update horlogesoftware** wordt alleen weergegeven wanneer u de Galaxy Watch Active gebruikt zonder deze te verbinden met een mobiel apparaat.

Batterij

Hiermee selecteert u de batterijstand van de Galaxy Watch Active. Met bepaalde batterijstanden kunt u het batterijverbruik verminderen.

Tik op het scherm Instellingen op **Batterij**.

- **Standaard:** selecteer dit wanneer u uw Galaxy Watch Active normaal gebruikt. U kunt alle functies van de Galaxy Watch Active gebruiken.
- **Spaarstand:** selecteer dit om de energiespaarstand in te schakelen. Hiermee geeft u de kleuren op het scherm weer als grijstinten en bepaalde functies zijn beperkt om het batterijverbruik te verminderen. Ga naar [Spaarstand](#) voor meer informatie.
- **Alleen horloge:** hiermee wordt alleen het horloge op het scherm weergegeven en alle andere functies worden uitgeschakeld om het batterijverbruik te verminderen. Druk op de starttoets om het horloge weer te geven. Houd de starttoets drie seconden ingedrukt om de stand Alleen horloge uit te schakelen.

Batterij optimal.

Om de gebruiksduur van de batterij te verlengen, worden apps die op de achtergrond worden uitgevoerd gesloten en instellingen die een grote invloed hebben op het batterijverbruik worden gewijzigd.

Tik op het scherm Instellingen op **Batterij** → **Batterij optimal**.

Over horloge

U kunt informatie over de Galaxy Watch Active bekijken.

Tik op het scherm Instellingen op **Over horloge**.

- **Modelnummer:** hiermee controleert u het modelnummer van uw Galaxy Watch Active.
- **Serienummer:** hiermee controleert u het serienummer van de Galaxy Watch Active.
- **Opslag:** controleer de totale ruimte en de gebruikte opslagruimte.
- **Apparaat:** hier kunt u de informatie van de Galaxy Watch Active bekijken, zoals het MAC-adres van de Wi-Fi, het Bluetooth-adres en het serienummer.
- **Software:** hiermee controleert u de softwareversie en de beveiligingsstatus van uw Galaxy Watch Active.
- **Batterij:** hiermee controleert u het voltage en de capaciteit van de batterij van de Galaxy Watch Active.

- **Regelgeving:** de informatie van de Galaxy Watch Active controleren, zoals de modelnaam, fabrikant en het serienummer.



De weergave van deze optie is afhankelijk van uw regio of serviceprovider.

- **Open bron-licenties:** hiermee geeft u de gebruiksaanwijzing weer om de opensourcelicentie van de Galaxy Watch Active te bekijken.
- **Diagnose- en gebruiksgegevens rapporteren:** hiermee stelt u in dat de Galaxy Watch Active automatisch diagnostische gegevens en gebruiksgegevens naar Samsung stuurt.
- **Foutopsp.**: hiermee schakelt u de foutopsporingsstand in of uit bij de ontwikkeling van apps voor de Galaxy Watch Active.

Verb. met nieuwe telefoon

De Galaxy Watch Active verbinden met een nieuw mobiel apparaat. U kunt de Galaxy Watch Active met een ander mobiel apparaat verbinden nadat u een beperkte reset hebt uitgevoerd om gegevens te verwijderen, met uitzondering van mediabestanden en persoonlijke gegevens.

Tik op het scherm Instellingen op **Verb. met nieuwe telefoon**.



De optie **Verb. met nieuwe telefoon** is alleen beschikbaar wanneer u de Galaxy Watch Active gebruikt als deze is verbonden met een mobiel apparaat.

Verbinden met telefoon

U kunt de Galaxy Watch Active met een mobiel apparaat verbinden wanneer u deze zelfstandig gebruikt. U kunt kiezen of u de gegevens van de Galaxy Watch Active die op het mobiele apparaat zijn opgeslagen, wilt terugzetten.

Tik op het scherm Instellingen op **Verbinden met telefoon**.

- ✓ : uw Galaxy Watch Active verbinden met een mobiel apparaat en uw gezondheidsgegevens, instelwaarden en contactgegevens die op de Galaxy Watch Active zijn opgeslagen, synchroniseren.
- ✗ : uw Galaxy Watch Active verbinden met een mobiel apparaat na het resetten van alle gegevens die op de Galaxy Watch Active zijn opgeslagen.



De optie **Verbinden met telefoon** wordt alleen weergegeven wanneer u de Galaxy Watch Active gebruikt zonder deze te verbinden met een mobiel apparaat.

Galaxy Wearable-app

Introductie

Als u uw Galaxy Watch Active wilt verbinden met een mobiel apparaat, moet u de Galaxy Wearable-app op uw mobiele apparaat installeren. U kunt de status van de Galaxy Watch Active controleren en aanbevolen wijzerplaten en apps downloaden. U kunt de verschillende instellingen van uw Galaxy Watch Active, zoals uw meldingsinstellingen, ook aanpassen.

Start de **Galaxy Wearable**-app op uw mobiele apparaat.



Sommige opties zijn mogelijk niet beschikbaar afhankelijk van het type van het verbonden mobiele apparaat.

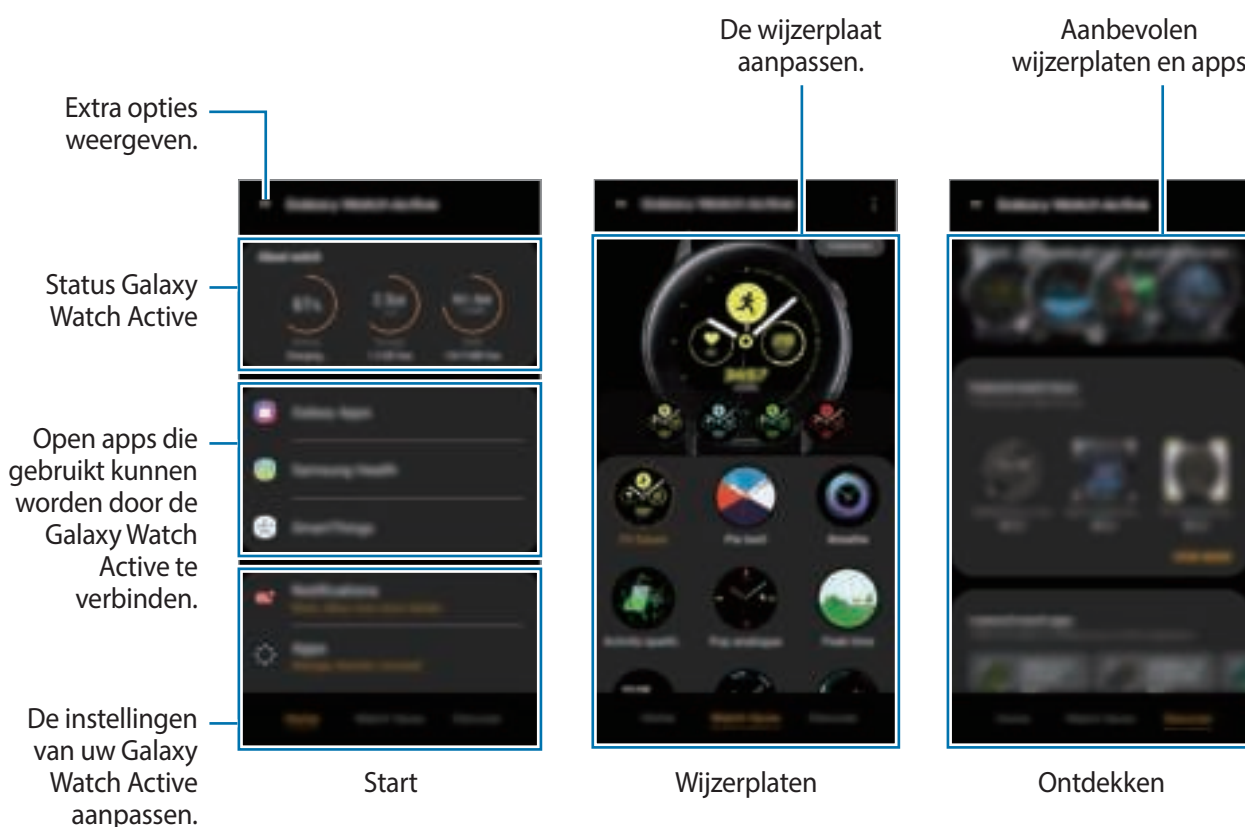

Tik op  om de volgende opties te gebruiken:

- **Nieuw apparaat toevoegen:** ontkoppel uw apparaat van het momenteel verbonden mobiele apparaat en verbind het met een nieuw apparaat. Kies uw apparaat op het scherm of tik op **De mijne zie ik niet** als u uw apparaat niet kunt vinden en volg vervolgens de instructies op het scherm om uw apparaat met het nieuwe apparaat te verbinden.
- **Verbreek verbinding:** ontkoppel uw Galaxy Watch Active van het momenteel verbonden mobiele apparaat.
- **App-meldingen:** wijzig de diverse instellingen voor de Galaxy Wearable app-meldingen op het mobiele apparaat.
- **Automatisch wisselen:** als u de Galaxy Watch Active om uw pols draagt, maakt deze nog steeds automatisch verbinding met uw mobiele apparaat.



Deze optie wordt alleen weergegeven wanneer er meer dan twee apparaten zijn gekoppeld aan uw mobiele apparaat die de functie voor automatisch schakelen ondersteunen.

- **Gebruiksaanwijzing:** lees de gebruiksaanwijzing voor informatie over het gebruik van uw Galaxy Watch Active.
- **Neem contact op: Samsung Members** biedt ondersteuning aan klanten, zoals apparaatproblemdiagnose, en gebruikers kunnen hier vragen stellen en foutrapporten indienen. U kunt ook informatie delen met anderen in de community van Galaxy-gebruikers of het laatste nieuws en tips van Galaxy bekijken. **Samsung Members** kan u helpen met het oplossen van problemen die u kunt tegenkomen tijdens het gebruik van uw apparaat.



De beschikbaarheid van deze optie is afhankelijk van uw regio, serviceprovider of model waarop de app **Samsung Members** mogelijk niet wordt ondersteund.

Start

U kunt hier de status van uw Galaxy Watch Active bekijken en de instellingen van uw Galaxy Watch Active aanpassen. U kunt ook beschikbare apps openen door uw apparaat met uw Galaxy Watch Active te verbinden.

Start de **Galaxy Wearable**-app op uw mobiele apparaat en tik op **Start**.

Over horloge

Hiermee krijgt u een statusoverzicht van de batterij, opslag en RAM van uw Galaxy Watch Active. Selecteer een item om de details ervan weer te geven.

Galaxy Store

U kunt gespecialiseerde apps of wijzerplaten voor de Galaxy Watch Active aanschaffen en downloaden in de **Galaxy Store**-app.

Start de **Galaxy Wearable**-app op uw mobiele apparaat en tik op **Start** → **Galaxy Store**.

Zoek op categorie en selecteer een app en wijzerplaat om deze te downloaden.

Samsung Health

U kunt de gegevens weergeven die u in de Samsung Health-app hebt opgeslagen.

Start de **Galaxy Wearable**-app op uw mobiele apparaat en tik op **Start** → **Samsung Health**.

SmartThings

Start de app **SmartThings** op uw mobiele apparaat om makkelijk applicaties in uw huis en Internet of Things (IoT)-producten te beheren en bedienen.

Start de **Galaxy Wearable**-app op uw mobiele apparaat en tik op **Start** → **SmartThings**.

Meldingen

U kunt de instellingen voor de functie voor meldingen wijzigen. Blijf op de hoogte van allerlei gebeurtenissen, zoals de nieuwe berichten die zijn ontvangen op het mobiele apparaat.

Start de **Galaxy Wearable**-app op uw mobiele apparaat, tik op **Start** → **Meldingen**, tik op de schakelaar om deze functie in te schakelen en schakel vervolgens items in.

- **Meldingen beheren:** selecteer apps op het mobiele apparaat om meldingen naar de Galaxy Watch Active te verzenden.
 - **Alleen bij dragen horloge:** hiermee stelt u in dat de Galaxy Watch Active meldingen alleen weergeeft wanneer u deze draagt.
 - **Verbonden telefoon dempen:** geef meldingen weer op het mobiele apparaat dat op stil staat wanneer de verbonden Galaxy Watch Active een melding ontvangt.
 - **Automatisch details tonen:** hiermee stelt u in dat de Galaxy Watch Active details van een melding weergeeft wanneer een melding wordt ontvangen.
 - **Indicator meldingen:** hiermee stelt u in dat de Galaxy Watch Active een oranje stip weergeeft op het klokscherm om u attent te maken op meldingen die u niet hebt bekeken.
 - **Scherm inschakelen:** hiermee stelt u in dat het scherm van de Galaxy Watch Active wordt ingeschakeld wanneer een melding wordt ontvangen.
 - **Weergeven bij gebruik telefoon:** hiermee stelt u in dat de Galaxy Watch Active meldingen weergeeft wanneer u uw mobiele apparaat gebruikt.
 - **Slim wisselen:** hiermee stelt u in dat het mobiele apparaat automatisch de app opent waarop de melding van de Galaxy Watch Active binnenkomt wanneer u het mobiele apparaat oppakt.
-  • Bepaalde mobiele apparaten bieden geen ondersteuning voor de functie **Slim wisselen**.
- Het mobiele apparaat moet eerst worden ontgrendeld als u de details wilt bekijken wanneer het scherm is vergrendeld.

Apps



U kunt het scherm Apps van de Galaxy Watch Active aanpassen. U kunt ook de volgorde van apps wijzigen.

Start de **Galaxy Wearable**-app op uw mobiele apparaat en tik op **Start** → **Apps**.

Apps verwijderen

Tik op  → **Verwijderen** en tik op  naast de apps die u van de Galaxy Watch Active wilt verwijderen.

Volgorde van apps wijzigen

- 1 Tik op  → **Indeling wijzigen** en tik op **Aangepast**.
- 2 Tik naast een app op  en sleep deze naar een andere positie.
- 3 Tik op **GEREED**.

Als u **Meest recent eerst** selecteert, wordt het scherm Apps van de Galaxy Watch Active ingedeeld in de volgorde van onlangs gebruikte apps.

Apps verbergen

Verberg een app zodat deze niet wordt weergegeven op het scherm Apps van de Galaxy Watch Active.

1 Tik op  → **Verbergen**.

2 Selecteer een app en tik op **Toepassen**.

De app verschijnt onder **Verborgen apps** en wordt niet weergegeven op het scherm Apps van de Galaxy Watch Active.

Verborgen apps tevoorschijn brengen

1 Tik op  → **Verbergen**.

2 Deselecteer de verborgen app en tik op **Toepassen**.

De app verdwijnt van de lijst **Verborgen apps** en wordt weergegeven op het laatste scherm Apps van de Galaxy Watch Active.

Apps aanpassen



Tik op  op de app om de basisinstellingen ervan aan te passen.

Widgets

U kunt de widgets op de Galaxy Watch Active aanpassen. U kunt de volgorde van widgets ook wijzigen.

Start de **Galaxy Wearable**-app op uw mobiele apparaat en tik op **Start** → **Widgets**.

Widgets toevoegen of verwijderen

Tik op  in de widget om deze te verwijderen of tik op  in de widget om deze toe te voegen en tik op **Opslaan**.

De widget wordt toegevoegd aan of verwijderd van de Galaxy Watch Active.

Widgets opnieuw verdelen

Tik op  naast een widget, sleep deze naar een andere plek en tik vervolgens op **Opslaan**.

De volgorde van de widgets wordt veranderd op de Galaxy Watch Active.

Trillen

U kunt de geluids- en trilinstellingen van de Galaxy Watch Active wijzigen.

Start de **Galaxy Wearable**-app op uw mobiele apparaat en tik op **Start** → **Trillen**.

- **Intensiteit trilsignaal:** hiermee past u de sterkte van het trilsignaal aan.
- **Lang trillen:** hiermee stelt u in dat de Galaxy Watch Active bij inkomende oproepen en meldingen het trilsignaal langer gebruikt.
- **Trillen als beltoon:** een trillingspatroon selecteren voor inkomende oproepen.
- **Trilstand melding:** een trillingspatroon selecteren voor meldingen.

Display

U kunt de weergave-instellingen en het Apps-schermb van de Galaxy Watch Active wijzigen.

Start de **Galaxy Wearable**-app op uw mobiele apparaat en tik op **Start** → **Display**.

- **Helderheid:** de helderheid van het scherm aanpassen.
- **Automat. lage helderheid:** hiermee stelt u in dat de Galaxy Watch Active de helderheid automatisch aanpast op basis van het omgevingslicht.
- **Time-out scherm:** hiermee stelt u in na hoeveel tijd de Galaxy Watch Active de achtergrondverlichting van het scherm uitschakelt.
- **Laatste app:** de tijdsduur weergegeven gedurende welke een recent gebruikte app wordt weergegeven als het scherm weer aangaat nadat het is uitgeschakeld.
- **Achtergrondstijl:** hiermee kunt u de achtergrond wijzigen.

Geavanceerd

U kunt de geavanceerde functies van de Galaxy Watch Active inschakelen en de bedieningsinstellingen wijzigen.

Start de **Galaxy Wearable**-app op uw mobiele apparaat en tik op **Start** → **Geavanceerd**.

- **Druk twee keer op Start:** kies een app of functie die moet worden uitgevoerd wanneer u twee keer op de starttoets van de Galaxy Watch Active drukt.
- **Wake-up gebaar:** hiermee stelt u in dat het scherm van de Galaxy Watch Active wordt ingeschakeld wanneer u de pols optilt waaraan de Galaxy Watch Active wordt gedragen.
- **Wake-up door aanraken:** hiermee stelt u de Galaxy Watch Active zo in dat het scherm wordt ingeschakeld wanneer u op het scherm tikt.
- **Watervergrendelstand:** hiermee schakelt u de stand Watervergrendeling in voordat u het water ingaat. Het aanraakscherm, de functie Wake-upgebaar en de functie Horloge altijd aan worden uitgeschakeld.
- **Tikgevoeligheid:** hiermee stelt u in dat het aanraakscherm van de Galaxy Watch Active kan worden gebruikt terwijl u handschoenen draagt.
- **Niet storen:** hiermee stelt u in dat alle meldingen, behalve alarmen, worden gedempt en het scherm wordt niet ingeschakeld wanneer meldingen worden ontvangen.
- **Theaterstand:** schakel de theaterstand in als u naar het theater of de bioscoop gaat. Alle alarmen en meldingen worden gedempt en het scherm wordt niet ingeschakeld wanneer een melding wordt ontvangen of wanneer er een alarm wordt geactiveerd. De functie Wake-upgebaar en de functie Horloge altijd aan worden automatisch uitgeschakeld.
- **Stand Goedenavond:** schakel de stand Goedenacht in als u gaat slapen. Alle meldingen behalve alarmen worden gedempt en het scherm wordt niet ingeschakeld wanneer er meldingen worden ontvangen terwijl u slaapt. De functie Wake-upgebaar en de functie Horloge altijd aan worden automatisch uitgeschakeld.
- **Snelle instellingen bewerken:** hiermee bewerkt u het Snelvenster van de Galaxy Watch Active.
- **Schermafbeelding:** veeg naar rechts op het scherm terwijl u de Starttoets indrukt om een afbeelding van het scherm te maken.

Inhoud toevoegen aan uw horloge

U kunt opgeslagen audio- of beeldbestanden van uw mobiele apparaat handmatig of automatisch overbrengen naar uw Galaxy Watch Active.

Start de **Galaxy Wearable**-app op uw mobiele apparaat en tik op **Start** → **Inhoud toevoegen aan uw horloge**.

• Muziek

- **Nummers toevoegen:** hier kunt u audiobestanden selecteren en deze handmatig van het mobiele apparaat naar de Galaxy Watch Active verzenden.
- **Automat. synchroniseren:** hiermee stelt u in dat het apparaat recent toegevoegde audiobestanden synchroniseert met de Galaxy Watch Active bij een batterijniveau van meer dan 15%.



Wanneer de muziekbestanden die op de Galaxy Watch Active zijn opgeslagen meer dan 1 GB aan ruimte innemen, worden er bestanden verwijderd die u niet hebt ingesteld als favoriet, in de volgorde waarin u de muziekbestanden hebt toegevoegd.

- **Afspeelst. voor synchr.:** hier selecteert u een afspeellijst die u met de Galaxy Watch Active wilt synchroniseren.



Afspeelst. voor synchr. is alleen beschikbaar wanneer de app Samsung Music is geïnstalleerd op uw mobiele apparaat en wordt ingeschakeld wanneer u de functie **Automat. synchroniseren** inschakelt.

• Afbeeldingen

- **Afbeeldingen kopiëren:** hier selecteert u afbeeldingen en verzendt u deze handmatig van het mobiele apparaat naar de Galaxy Watch Active.
- **Automat. synchroniseren:** hiermee stelt u in dat het apparaat afbeeldingen synchroniseert met de Galaxy Watch Active bij een batterijniveau van meer dan 15%.
- **Limiet afbeelding:** hiermee selecteert u het aantal afbeeldingen dat vanaf een mobiel apparaat naar uw Galaxy Watch Active moet worden verzonden.
- **Albums voor synchr.:** hiermee selecteert u een map met afbeeldingen die met de Galaxy Watch Active moeten worden gesynchroniseerd.

SOS-verzoeken verzenden

U kunt de Galaxy Watch Active zo instellen dat er een SOS-bericht naar het eerder ingestelde noodcontact wordt verzonden door snel drie keer op de starttoets van de Galaxy Watch Active te drukken.

Start de **Galaxy Wearable**-app op uw mobiele apparaat en tik op **Start** → **SOS-verzoeken verzenden** en tik op de schakelaar om deze functie in te schakelen. Raadpleeg [SOS-berichten](#) voor meer informatie.

Zoek mijn horloge

U kunt uw Galaxy Watch Active op afstand bedienen wanneer u deze bent verloren of kwijtgeraakt. Start de **Galaxy Wearable**-app op uw mobiele apparaat en tik op **Start** → **Zoek mijn horloge**.



Registreer uw Samsung-account eerst op het verbonden mobiele apparaat om deze functie te gebruiken.

- **Locatie ophalen:** hiermee kunt u controleren waar de Galaxy Watch Active zich bevindt.
- **Beveiliging instellen:**
 - **Externe vergrendeling:** hiermee vergrendelt u de Galaxy Watch Active op afstand om onbevoegde toegang te voorkomen. U kunt deze functie gebruiken wanneer uw mobiele apparaat via Bluetooth of via een verbinding op afstand is verbonden met uw Galaxy Watch Active. Wanneer uw Galaxy Watch Active is vergrendeld, verbindt u uw mobiele apparaat via Bluetooth met de Galaxy Watch Active. De vergrendeling wordt automatisch uitgeschakeld.
 - **Horloge resetten:** hiermee wist u alle persoonlijke gegevens op de Galaxy Watch Active op afstand. Nadat de Galaxy Watch Active is gereset, kunt u de gegevens niet herstellen en de functie Mijn horloge zoeken niet meer gebruiken.
 - **Heractiveringsvergrendeling:** hiermee stelt u in dat de Galaxy Watch Active de gegevens van uw Samsung-account nodig heeft nadat het apparaat is gereset. Deze functie voorkomt dat anderen uw apparaat kunnen heractiveren wanneer het verloren of gestolen is.

Account en back-up

Registreer uw Samsung-account en meld u aan om een back-up te maken van de gegevens van uw Galaxy Watch Active of ze terug te zetten via Samsung Cloud. U kunt ook op afstand uw Galaxy Watch Active aan uw Samsung-account koppelen.

Start de **Galaxy Wearable**-app op uw mobiele apparaat en tik op **Start** → **Account en back-up**.

- **Samsung account:** hier kunt u uw Samsung-account toevoegen om deze met uw Galaxy Watch Active te gebruiken.
- **Back-up en herstel:** bewaar uw persoonlijke gegevens, app-gegevens en instellingen veilig op uw Galaxy Watch Active. U kunt een back-up van uw gevoelige gegevens maken en deze later openen. U moet zich aanmelden bij uw Samsung-account om een back-up van gegevens te maken of om gegevens te herstellen. Raadpleeg [De gegevens in de Galaxy Watch Active beheren](#) voor meer informatie.
- **Verbinding op afstand:** instellen dat de Galaxy Watch Active op afstand verbinding maakt met het Wi-Fi-netwerk wanneer er geen Bluetooth-verbinding tussen de apparaten beschikbaar is. Als u deze functie wilt gebruiken, moet u uzelf aanmelden bij uw Samsung-account.



Maak regelmatig een back-up van uw gegevens op een veilige locatie, zoals Samsung Cloud of een computer, zodat u deze kunt terugzetten als de gegevens beschadigd raken of verloren gaan als het apparaat per ongeluk wordt teruggezet op de fabrieksinstellingen.

De gegevens in de Galaxy Watch Active beheren

Bewaar uw persoonlijke gegevens, app-gegevens en instellingen veilig op uw Galaxy Watch Active. U kunt een back-up maken van uw gevoelige informatie en deze later bekijken, evenals automatisch een back-up maken van de gegevens op uw Galaxy Watch Active.



- Er wordt geen back-up gemaakt van muziek en afbeeldingen die zijn opgeslagen op de Galaxy Watch Active.
- Voor de Samsung Health-app worden alleen records van de afgelopen 28 dagen opgeslagen op uw Galaxy Watch Active. Als u een opgeslagen record wilt bekijken die ouder is dan 28 dagen, installeert u de Samsung Health-app op het verbonden mobiele apparaat en maakt u automatisch een back-up van gegevens.

Back-up maken van gegevens

Start, om een back-up te maken van gegevens die zijn opgeslagen op uw Galaxy Watch Active, de **Galaxy Wearable**-app op uw mobiele apparaat, tik op **Start** → **Account en back-up** → **Back-up en herstel** → **Back-upinstellingen**, selecteer het item waarvan u de back-up wilt maken en tik vervolgens op **Nu back-up maken**. De gegevens worden opgeslagen in Samsung Cloud.

Gegevens herstellen

Als u gegevens wilt herstellen die zijn opgeslagen op uw Galaxy Watch Active: open de **Galaxy Wearable**-app op uw mobiele apparaat, tik op **Start** → **Account en back-up** → **Back-up en herstel** → **Herstellen**, selecteer het item dat u wilt herstellen en tik op **Nu herstellen**. De gegevens uit de laatste back-up worden teruggezet.

Automatisch een back-up maken van gegevens

Ga als volgt te werk om van gegevens die zijn opgeslagen op uw Galaxy Watch Active met Samsung Cloud automatisch een back-up te maken en deze vanaf andere apparaten te kunnen benaderen wanneer u maar wilt: open de **Galaxy Wearable**-app op uw mobiele apparaat, tik op **Start** → **Account en back-up** → **Back-up en herstel** → **Back-upinstellingen** en tik vervolgens op de schakelaar **Automatische back-up** om deze functie in te schakelen.

Telefooninstellingen synchron.

U kunt de synchronisatie-instellingen van uw Wi-Fi-netwerk voor de Galaxy Watch Active aanpassen.

Start de **Galaxy Wearable**-app op uw mobiele apparaat en tik op **Start** → **Telefooninstellingen synchron.** en tik op de schakelaar **Wi-Fi-prof. synchroniseren** om deze functie in te schakelen.

Het apparaat is ingesteld om te synchroniseren met de lijst met opgeslagen Wi-Fi-netwerken op uw Galaxy Watch Active.

Toegankelijkheid

U kunt verschillende instellingen configureren om de toegankelijkheid van de Galaxy Watch Active te verbeteren.

Start de **Galaxy Wearable**-app op uw mobiele apparaat en tik op **Start** → **Toegankelijkheid**.

- **Verbeteringen zichtbaarheid:** hier kunt u de instellingen aanpassen om de toegankelijkheid voor slechtzienden te verbeteren.
- **Geavanceerde instellingen:** hiermee stelt u in dat de Galaxy Watch Active u regelmatig een reminder stuurt wanneer er een niet geopende melding is; u kunt de intervaltijd selecteren. U kunt tevens instellen dat de toegankelijkheidsmenu's snel worden geopend.

Over horloge

Bekijk de status van uw Galaxy Watch Active en andere informatie. U kunt tevens de software van uw Galaxy Watch Active bijwerken.

Start de **Galaxy Wearable**-app op uw mobiele apparaat en tik op **Start** → **Over horloge**.

- **Batterij:** hier kunt u het resterende batterijniveau en de resterende gebruiktijd bekijken en de spaarstand inschakelen.



De resterende gebruiksduur geeft aan wanneer de batterij leeg is. De gebruiksduur kan verschillen afhankelijk van uw apparaatinstellingen en de gebruiksomstandigheden.

- **Opslag:** de status van het gebruikte en beschikbare geheugen controleren. Als u onnodige bestanden wilt verwijderen, tikt u op **NU OPSCHONEN**.



De feitelijk beschikbare capaciteit van het interne geheugen is minder dan de gespecificeerde capaciteit. Een gedeelte van het geheugen wordt namelijk gebruikt door het besturingssysteem en de standaard-apps. De beschikbare capaciteit kan veranderen wanneer u het apparaat bijwerkt.

- **RAM:** de status van het gebruikte en beschikbare RAM-geheugen controleren. Als u uw Galaxy Watch Active wilt versnellen door de hoeveelheid gebruikt RAM-geheugen te verminderen, vinkt u apps in de lijst met apps aan en tikt u op **NU OPSCHONEN**.
- **Update horlogesoftware:** hier kunt u de Galaxy Watch Active bijwerken met de nieuwste software.

- **Juridische informatie:** hier kunt u de wettelijke informatie voor de Galaxy Watch Active bekijken.
- **Onbekende apps installeren:** hiermee stelt u in dat de Galaxy Watch Active de installatie van apps van onbekende bronnen toestaat.
- **Apparaatnaam:** hier kunt u de naam van de Galaxy Watch Active wijzigen.
- **Apparaatgegevens:** hier kunt u de informatie van de Galaxy Watch Active bekijken, zoals het MAC-adres van de Wi-Fi, het Bluetooth-adres en het serienummer.

Software bijwerken via de Galaxy Wearable-app

De Galaxy Watch Active kan rechtstreeks worden bijgewerkt met de nieuwste software via de FOTA-service (Firmware Over-The-Air).

- 1 Start de **Galaxy Wearable**-app op uw mobiele apparaat.
- 2 Tik op **Start** → **Over horloge** → **Update horlogesoftware** → **Nu bijwerken**.
- 3 Tik op **DOWNLOADEN** en installeer de nieuwste softwareversie op uw mobiele apparaat.
- 4 Lees de informatie op het scherm en tik op **NU INSTALLEREN**.

De Galaxy Watch Active kopieert de bijgewerkte software vanaf uw mobiele apparaat en start opnieuw op.



Als u automatisch wilt controleren op beschikbare updates en deze wilt downloaden, tikt u op de schakelaar **Auto update** om deze functie in te schakelen. Updates worden alleen gedownload als het apparaat is verbonden met een Wi-Fi-netwerk.

Over Galaxy Wearable

U kunt versie-informatie van de Galaxy Wearable-app bekijken.

Start de **Galaxy Wearable**-app op uw mobiele apparaat en tik op **Start** → **Over Galaxy Wearable**.

Wijzerplaten

U kunt het type horloge wijzigen dat wordt weergegeven op het horlogescherf.

Start de **Galaxy Wearable**-app op uw mobiele apparaat, tik op **Wijzerplaten** en selecteer vervolgens een gewenst type horloge. De wijzerplaat die u hebt geselecteerd, wordt op het horlogescherf toegepast.

Tik op **Aanpassen** om de achtergrond te wijzigen en items in te stellen die op de wijzerplaat moeten worden weergegeven.

Ontdekken

U kunt aanbevolen wijzerplaten en apps downloaden vanuit de **Galaxy Store**-app.

Start de **Galaxy Wearable**-app op uw mobiele apparaat en tik op **Ontdekken**.

Download de wijzerplaten en apps die u graag wilt hebben. Tik op **MEER TONEN** om meer wijzerplaten en apps te bekijken.

De Galaxy Watch Active gebruiken

Introductie

Gebruik de handige functies van de Galaxy Watch Active om uw dagelijks leven te vereenvoudigen en uw gezondheid op peil te houden. De aanpassingsservice van de Galaxy Watch Active kan ook uw gebruikspatronen en status analyseren, zodat op basis van uw locatie en plek diensten en informatie aangeboden kunnen worden.

Geniet van de vele functies van de Galaxy Watch Active.

Als personal coach gebruiken voor uw gezondheid

Zorg er met de Galaxy Watch Active voor dat u gezond blijft. De meetsensor voor hartslag meet uw hartslag en analyseert uw stressniveau en slaappatroon. U kunt ook een persoonlijke routine maken op basis van de profielgegevens die u hebt ingevoerd.



U kunt verschillende andere oefeningen en gezondheidsfuncties gebruiken als u de Galaxy Watch Active gebruikt terwijl deze is verbonden met een mobiel apparaat.

Uw dagelijkse activiteitsdoel behalen

Bekijk in één oogopslag uw dagelijkse activiteitsdoel op basis van uw doelstelling, zoals het aantal verbrande calorieën, de trainingsduur of de duur van de activiteit, en met het ingevoerde profiel.

U kunt uw dagelijkse doelstelling snel controleren met de dagelijkse activiteitsgrafiek van de widget **Dagelijkse activiteit** of de **Samsung Health**-app. Met deze informatie kunt u uw gezondheid volgen, meer activiteiten verrichten voor een uitgebalanceerd dagelijks ritme en gezonder worden.

Raadpleeg [Dagelijkse activiteit](#) voor meer informatie.

Stress en slaapkwaliteit beheren

Een nauwkeurigere hartslagsensor meet voortdurend uw stressniveaus en slaappatronen.

Het stressniveau beheren

Wanneer de meting van het stressniveau is voltooid, kunt u zich ontspannen door de aanwijzingen voor ademen van de Galaxy Watch Active te volgen. Nadat u het stressniveau hebt gemeten, tikt u op **ADEMHALEN** > om gecontroleerd te ademen en stress te verlagen.

Uw slaappatronen bekijken

Uw slaappatroon wordt gemeten en wordt in vier fases onderverdeeld. Nadat u 's morgens bent ontwaakt, kunt u uw slaappatroon op het scherm Slaaptracker raadplegen of via de **Slaap**-widget. Ontdek uw slaappatroon door constante observatie.

Raadpleeg [Slaap](#) voor meer informatie.



Het slaappatroon kent vier fases (wakker, REM, licht, diep), geanalyseerd aan de hand van uw beweging en veranderingen in hartslag tijdens uw slaap. Er wordt een grafiek weergegeven met daarin de aanbevolen waarden voor elke gemeten slaapfase, die gebaseerd zijn op resultaten van personen uit dezelfde leeftijdsgroep.

Geavanceerde oefeningen doen

De verschillende trainingsfuncties gebruiken

De Galaxy Watch Active ondersteunt ongeveer 40 trainingen en activiteiten binnen en buiten. Train thuis, buiten of in een sportschool effectief met de Galaxy Watch Active. Met de Galaxy Watch Active behaalt u uw gestelde doel door nauwkeurig uw trainingstijden, afstand, snelheid, hartslag en calorieverbruik tijdens het trainen te meten.

Raadpleeg [Training](#) voor meer informatie over het beginnen met diverse oefeningen.

Meerdere oefeningen in één sessie doen

U kunt effectief verschillende oefeningen in één sessie doen. Begin nadat de ene oefening is beëindigd direct met de volgende.

Raadpleeg [Meerdere oefeningen doen](#) voor meer informatie.

Als intelligente agenda gebruiken

De informatie van vandaag bekijken

Gebruik de Galaxy Watch Active om informatie als agenda-items, reminders en de alarmtijd weer te geven op het horlogescherf, zelfs als er geen applicaties actief zijn.

Tik op het klokscherf, houd het ingedrukt, en veeg naar links of naar rechts over het scherf om de wijzerplaat **Mijn dag** te selecteren. U kunt uw agenda weergeven en beheren op de wijzerplaat **Mijn dag**.

U kunt de volgende informatie op de wijzerplaat weergeven:

- De agenda van vandaag
- Items die u hebt opgeslagen als reminder
- Alarmtijden

Raadpleeg [Agenda](#), [Reminder](#) of [Alarm](#) voor meer informatie over het instellen van een agenda of reminder, of het instellen van een alarm.



- U kunt alleen agenda- en alarminformatie bekijken die binnen 10 uur vanaf de huidige tijd is ingesteld.
- De alarminformatie die aan het mobiele apparaat wordt toegevoegd, wordt niet weergegeven op het horlogescherf.

Mijn dagelijks leven beheren

Met de Galaxy Watch Active kunt u op comfortabele wijze van uw leven genieten. De aanpassingsservice van de Galaxy Watch Active detecteert uw levensstijl en smaak en biedt passende functies aan voor uw locatie of situatie. Begin en eindig uw dag met de Galaxy Watch Active. De Galaxy Watch Active biedt u altijd en overal wat u het meeste nodig hebt.



- Deze functie is beschikbaar nadat u de Galaxy Watch Active hebt verbonden met een mobiel apparaat dat het aanpassingsserviceplatform 2.2 of hoger ondersteunt. Nadat u akkoord bent gegaan met het gebruik van de aanpassingsservice, start u de app **Instellingen** op het mobiele apparaat, tikt u op **Accounts en back-up** → **Accounts** → **Samsung account** → **Privacy** → **Aangepaste service** en tikt u op de schakelaar om deze functie in te schakelen.
- Als het eerder geanalyseerde levensstijlpatroon verandert, biedt de Galaxy Watch Active de service en functie aan op basis van het veranderde patroon.

Twee keer per dag informatie ontvangen

U kunt nadat u wakker bent geworden en voordat u naar bed gaat nuttige informatie voor die dag ontvangen.

Tik op het scherm Apps op  (**Instellingen**) → **Geavanceerd** → **Dagelijkse briefing** → **Automatisch briefings ontvangen** en tik op de schakelaar om deze functie in te schakelen.

Bij het wakker worden geeft de Galaxy Watch Active u informatie over belangrijke gebeurtenissen of over het weer van die dag. Voordat u gaat slapen, geeft de Galaxy Watch Active u informatie over de status van uw trainingen, het weer voor morgen en wordt u herinnerd aan onvoltooide reminder-items.

Raadpleeg [Agenda](#) of [Reminder](#) voor meer informatie over het instellen van een agenda of reminder voor een overzicht.



U kunt desgewenst ook tweemaal per dag een overzicht krijgen. Tik op het scherm Apps op  (**Instellingen**) → **Geavanceerd** → **Dagelijkse briefing** → **Briefingtijden instellen**, tik op de schakelaar om deze functie in te schakelen en tik vervolgens op **Briefingtijden** om de overzichtstijden in te stellen. Deze optie is echter alleen beschikbaar als u de functie voor **Automatisch briefings ontvangen** hebt uitgeschakeld.

Aanbevolen apps starten op basis van locatie en tijd

Start uw favoriete apps eenvoudig met widgets. De Galaxy Watch Active analyseert uw gebruikspatronen op tijd en plaats om automatisch de favoriete apps die u op specifieke tijden of plekken hebt gebruikt, toe te voegen aan de widget **App-sneltoets**.

Als u bijvoorbeeld tijdens de spits bij een bushalte komt, worden de veelgebruikte apps die betrekking hebben op kaarten en reizen en uw muziek-app aan de widget toegevoegd.

Veeg het scherm naar links tot u het klokscherm voor u hebt en open automatisch toegevoegde apps van de widget **App-sneltoets**.

De stand Goedenacht activeren om beter te slapen

Als het tijd is om te gaan slapen, laat de Galaxy Watch Active u dat weten. Schakel de stand Goedenacht in voor optimale slaap.

Tik op het scherm Apps op  (**Instellingen**) → **Geavanceerd** → **Stand Goedenacht** en tik op de schakelaar om deze functie in te schakelen. Als u de melding ontvangt dat het tijd is de stand Goedenacht in te schakelen, volg dan de aanwijzingen op het scherm.

Om de stand Goedenacht automatisch te activeren, tikt u op de **Gebruik bij slapen**-schakelaar om deze functie in te schakelen. U ontvangt een melding 30 minuten voordat de stand Goedenacht automatisch wordt ingeschakeld.

De volgende functies zijn uitgeschakeld:

- Alle trilmeldingen behalve alarmen.
- Het scherm wordt ingeschakeld wanneer een melding wordt ontvangen
- De functie Horloge altijd aan
- De functie Wake-upgebaar

De stand Goedenacht wordt automatisch uitgeschakeld als u wakker bent.

Dubbele klok gebruiken in het buitenland

Als u naar het buitenland reist of op zakenreis gaat, detecteert de Galaxy Watch Active automatisch de veranderde tijdzone en stelt de Galaxy Watch Active u voor over te schakelen naar een scherm met twee klokken, zodat u zowel de lokale tijd als de tijd thuis kunt zien. Gebruik de dubbele klok door de wijzerplaat te wijzigen volgens de meldingen.



Deze functie is beschikbaar nadat u de Galaxy Watch Active hebt verbonden met een mobiel apparaat dat het aanpassings-serviceplatform 2.2 of hoger ondersteunt. Nadat u akkoord bent gegaan met het gebruik van de aanpassings-service, start u de app **Instellingen** op het mobiele apparaat, tikt u op **Accounts en back-up** → **Accounts** → **Samsung account** → **Privacy** → **Aangepaste service** en tikt u op de schakelaar om deze functie in te schakelen.

Een handige reminder gebruiken

Stel snel een reminder in met uw stem en ontvang een update over de reminders van vandaag.

Reminders instellen met uw stem

U kunt eenvoudig met uw stem opslaan wat u moet onthouden.

Zeg bijvoorbeeld 'Mijn moeder bellen om 15.00 uur' en maak een reminder. Om 15.00 uur ontvangt u een melding dat het tijd is om uw moeder te bellen.

Raadpleeg [Een reminder aanmaken](#) voor meer informatie over het vastleggen van reminders.

Bijlage

Problemen oplossen

Voordat u contact opneemt met een Samsung Servicecenter, probeert u de volgende oplossingen. Sommige situaties zijn mogelijk niet van toepassing op uw Galaxy Watch Active.

Uw Galaxy Watch Active wordt niet ingeschakeld

Wanneer de batterij volledig is ontladen, wordt uw Galaxy Watch Active niet ingeschakeld. Laad de batterij volledig op voordat u de Galaxy Watch Active inschakelt.

Het aanraakscherm reageert traag of niet goed

- Als u beschermfolie of optionele accessoires op het aanraakscherm zijn bevestigd, functioneert het aanraakscherm mogelijk niet correct.
- Als u handschoenen draagt, als uw handen niet schoon zijn wanneer u het aanraakscherm bedient of als u met scherpe voorwerpen of uw vingertoppen op het scherm tikt, functioneert het aanraakscherm mogelijk niet correct.
- Het aanraakscherm kan in vochtige omstandigheden of door blootstelling aan water beschadigd raken.
- Start uw Galaxy Watch Active opnieuw op om tijdelijke softwarefouten te verwijderen.
- Controleer of uw Galaxy Watch Active-software is bijgewerkt naar de nieuwste versie.
- Als het aanraakscherm is bekrast of beschadigd, gaat u naar een Samsung Servicecenter.

Uw Galaxy Watch Active loopt vast of functioneert niet goed

Probeer de volgende oplossingen. Als het probleem nog steeds niet is verholpen, neemt u contact op met een Samsung Servicecenter.

De Galaxy Watch Active opnieuw opstarten

Als uw Galaxy Watch Active vastloopt, sluit u eventueel apps en schakelt u de Galaxy Watch Active uit en weer in.

Geforceerd opnieuw opstarten

Als de Galaxy Watch Active is vastgelopen en niet reageert, houdt u de starttoets (aan/uit-toets) minstens 7 seconden vast om de Galaxy Watch Active opnieuw op te starten.

De Galaxy Watch Active resetten

Als het probleem hiermee niet wordt opgelost, moet u de fabrieksinstellingen herstellen.

Tik op het scherm Apps op  (Instellingen) → **Algemeen** → **Resetten**. Maak voordat u de fabrieksinstellingen van het apparaat reset, een back-up van alle belangrijke gegevens op de Galaxy Watch Active.

Een ander Bluetooth-apparaat kan uw Galaxy Watch Active niet vinden

- Controleer of de draadloze Bluetooth-functie is ingeschakeld op uw Galaxy Watch Active.
- Reset uw Galaxy Watch Active en probeer het opnieuw.
- Controleer of uw Galaxy Watch Active en het andere Bluetooth-apparaat zich binnen het Bluetooth-bereik (10 m) bevinden. De afstand kan verschillen afhankelijk van de omgeving waarin de apparaten worden gebruikt.

Als het probleem niet wordt opgelost met de bovenstaande tips, moet u contact opnemen met een Samsung Servicecenter.

Er wordt geen Bluetooth-verbinding tot stand gebracht of de verbinding tussen uw Galaxy Watch Active en het mobiele apparaat is verbroken

- Zorg ervoor dat de Bluetooth-functie op beide apparaten is ingeschakeld.
- Zorg ervoor dat er zich geen obstakels, zoals muren of elektrische apparaten, bevinden tussen de apparaten.
- Zorg ervoor dat de nieuwste versie van de Galaxy Wearable-app is geïnstalleerd op het mobiele apparaat. Werk zo nodig de Galaxy Wearable-app bij naar de nieuwste versie.
- Controleer of uw Galaxy Watch Active en het andere Bluetooth-apparaat zich binnen het Bluetooth-bereik (10 m) bevinden. De afstand kan verschillen afhankelijk van de omgeving waarin de apparaten worden gebruikt.
- Start beide apparaten opnieuw op en start de Galaxy Wearable-app opnieuw op het mobiele apparaat.

Oproepen worden niet verbonden

- Zorg ervoor dat uw Galaxy Watch Active via Bluetooth is verbonden met een mobiel apparaat. Als uw Galaxy Watch Active op afstand is verbonden met uw mobiele apparaat, kunt u geen inkomende oproepen ontvangen.
- Controleer of u oproepblokkering niet hebt ingesteld voor het inkomende telefoonnummer op het mobiele apparaat.
- Controleer of de stand Niet storen, Goedenacht of Theater is ingeschakeld. Als een van deze standen is ingeschakeld, wordt het aanraakscherm niet ingeschakeld bij een inkomende oproep. Druk op de starttoets of de terugtoets om het scherm in te schakelen en controleer de inkomende oproep.

Het batterijpictogram is leeg

Uw batterij is bijna leeg. Laad de batterij op.

De batterij laadt niet goed op (bij gebruik van een door Samsung goedgekeurde oplader)

- Zorg ervoor dat u de Galaxy Watch Active verbindt met de draadloze oplader.
- Ga naar een Samsung Servicecenter en laat de batterij vervangen.

De batterij raakt sneller leeg dan toen het apparaat net was gekocht

- Wanneer u de Galaxy Watch Active of de batterij blootstelt aan zeer koude of zeer hete temperaturen, kan de bruikbare lading van de batterij afnemen.
- Het batterijverbruik neemt toe wanneer u bepaalde apps gebruikt.
- De batterij is een verbruiksproduct en de bruikbare lading neemt in de loop der tijd af.

Uw Galaxy Watch Active voelt heet aan

Wanneer u apps gebruikt waarvoor meer stroom is vereist of wanneer u langere tijd apps gebruikt op uw Galaxy Watch Active, kan uw Galaxy Watch Active warm aanvoelen. Dit is normaal en heeft geen nadelige invloed op de levensduur of prestaties van uw Galaxy Watch Active.

Gebruik de Galaxy Watch Active enige tijd niet wanneer deze oververhit raakt of langere tijd heet aanvoelt. Als de Galaxy Watch Active oververhit blijft raken, neem dan contact op met een Samsung Servicecenter.

Uw Galaxy Watch Active kan uw huidige locatie niet bepalen

De Galaxy Watch Active gebruikt de locatiegegevens van uw mobiele apparaat. GPS-signalen kunnen worden geblokkeerd op bepaalde locaties, zoals binnenshuis. Stel het mobiele apparaat in om een Wi-Fi-netwerk te gebruiken om uw huidige locatie te bepalen.

Gegevens die waren opgeslagen op de Galaxy Watch Active, zijn verloren gegaan

Maak altijd een back-up van alle belangrijke gegevens die op de Galaxy Watch Active zijn opgeslagen. Anders kunnen de gegevens niet worden hersteld als deze beschadigd raken of verloren gaan. Samsung is niet verantwoordelijk voor het verlies van gegevens die zijn opgeslagen op de Galaxy Watch Active.

Er is een kleine opening zichtbaar rond de buitenzijde van de behuizing van de Galaxy Watch Active

- Deze opening is noodzakelijk voor de fabricage en de onderdelen kunnen enigszins bewegen of trillen.
- De wrijving tussen onderdelen kan ervoor zorgen dat deze opening na verloop van tijd enigszins groter wordt.

Er is onvoldoende opslagruimte beschikbaar op de Galaxy Watch Active

Verwijder onnodige gegevens, zoals gecachte gegevens, met de Galaxy Wearable-app of verwijder niet-gebruikte apps of bestanden handmatig om opslagruimte vrij te maken.

De batterij verwijderen

- **Als u de batterij wilt verwijderen, neemt u contact op met een goedgekeurd servicecenter. Ga naar www.samsung.com/global/ecodesign_energy voor instructies voor het verwijderen van de batterij.**
- Voor uw eigen veiligheid moet u **niet proberen de batterij te verwijderen**. Als de batterij niet correct wordt verwijderd, kan dit schade aan de batterij en het apparaat veroorzaken, persoonlijk letsel veroorzaken en/of ervoor zorgen dat het apparaat niet meer veilig is.
- Samsung is niet aansprakelijk voor enige schade of verlies (noch contractueel, noch uit onrechtmatige daad, inclusief nalatigheid) die kan voortvloeien uit het niet nauwkeurig volgen van deze waarschuwingen en instructies, tenzij de dood of persoonlijk letsel is veroorzaakt door nalatigheid van Samsung.

Drukfouten voorbehouden.

Copyright

Copyright © 2019 Samsung Electronics

Deze gebruiksaanwijzing is beschermd onder internationale copyrightwetten.

Geen enkel onderdeel van deze gebruiksaanwijzing mag worden gereproduceerd, gedistribueerd, vertaald of verzonden in welke vorm dan ook of op welke elektronische of mechanische wijze dan ook, inclusief door deze te fotokopiëren, op te nemen of op te slaan in een systeem voor het opslaan en ophalen van informatie, zonder voorafgaande schriftelijke toestemming van Samsung Electronics.

Handelsmerken

- SAMSUNG en het SAMSUNG-logo zijn gedeponeerde handelsmerken van Samsung Electronics.
- Bluetooth® is wereldwijd een gedeponeerd handelsmerk van Bluetooth SIG, Inc.
- Wi-Fi®, Wi-Fi Protected Setup™, Wi-Fi Direct™, Wi-Fi CERTIFIED™ en het Wi-Fi-logo zijn gedeponeerde handelsmerken van de Wi-Fi Alliance.
- Alle overige handelsmerken en copyrights zijn het eigendom van de betreffende eigenaren.