



**DEUTSCH
ENGLISH
FRANÇAIS
NEDERLANDS
ITALIANO**

**NORSK
SVENSKA
DANSK
ČEŠTINA**

Hersteller

Wörlein GmbH
Gewerbestr. 12
D 90556 Cadolzburg
GERMANY

Tel.: +49 9103/71670
Fax.: +49 9103/716712
Email: info@woerlein.com
Web: www.woerlein.com



HINWEISE ZUM UMWELTSCHUTZ

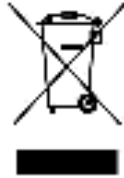

Dieses Produkt darf am Ende seiner Lebensdauer nicht über den normalen Haushaltsabfall entsorgt werden, sondern muss an einem Sammelpunkt für das Recycling von elektrischen und elektronischen Geräten abgegeben werden. Das Symbol auf dem Produkt, in der Gebrauchsanleitung oder auf der Verpackung weist darauf hin.

Die Werkstoffe sind gemäß ihrer Kennzeichnung wiederverwertbar. Mit der Wiederverwendung, der stofflichen Verwertung oder anderen Formen der Verwertung von Altgeräten, leisten Sie einen wichtigen Beitrag zum Schutze unserer Umwelt.

Bitte fragen Sie bei Ihrer Gemeindeverwaltung nach der zuständigen Entsorgungsstelle.

	WARNUNG Gefahr elektrischer Schläge Sicherheitsfaktoren	
Zur Vermeidung von Stromschlägen darf dieses Gerät nicht geöffnet werden. Es enthält keine Baueinheit, die vom Benutzer gewartet oder repariert werden können. Wartungen und Reparaturen dürfen nur von Fachpersonal durchgeführt werden.		



Dieses Symbol zeigt an, dass im Inneren des Gerätes gefährliche Spannungen vorhanden sind, und einen Stromschlag verursachen können.



Dieses Symbol weist auf wichtige Bedienungs- und Wartungsanweisungen bezüglich des Gerätes hin.

Sicherheits- / Umwelt- / Aufstellhinweise

- Das Gerät ausnahmslos nur in trockenen Innenräumen betreiben.
- Niemals mit Feuchtigkeit in Verbindung bringen
- Niemals das Gerät öffnen. **STROMSCHLAGEFAHR !** Dies ist nur Fachpersonal gestattet.
- Schließen Sie das Gerät nur an eine vorschriftsmäßig installierte und geerdete Netzsteckdose an. Die Netzspannung muss mit den Angaben auf dem Typenschild des Gerätes übereinstimmen.
- Achten Sie darauf, dass im Betrieb das Netzkabel niemals nass oder feucht wird. Das Netzkabel darf nicht eingeklemmt oder anderweitig beschädigt werden.
- Lassen Sie beschädigte Netzstecker oder Netzkabel sofort von dem Kundenservice austauschen.
- Der Netzstecker dient als Trennvorrichtung und muss ohne Schwierigkeiten benutzbar sein.
- Bei Gewitter, Netzstecker sofort aus der Steckdose entfernen.
- Kinder sollten das Gerät nur unter Aufsicht Erwachsener betreiben.
- Das Gerät ausnahmslos nur mit einem trockenen Abstaubtuch reinigen.
KEINE REINIGUNGSMITTEL oder TÜCHER mit GROBEN Material verwenden!!!
- Das Gerät keiner Sonnenbestrahlung oder anderen Hitzequellen aussetzen.
- Stellen Sie das Gerät so auf, dass kein Hitzestau entstehen kann, also frei und gut belüftet.
- Keine offenen Flammen (z. B. Kerzen) auf dem Gerät platzieren.
- Es dürfen keine mit Flüssigkeit befüllten Behälter (z.B. Vasen) auf oder in die Nähe des Gerätes gestellt werden
- Decken Sie niemals die Belüftungsöffnungen zu!!!
- Das Gerät an einem sicheren, erschütterungsfreien Platz aufstellen.
- Gerät möglichst weit entfernt von Computern und Mikrowellengeräten platzieren, da es sonst evtl. zu Empfangsstörungen im Radiobetrieb kommen kann.
- Sie dürfen das Gehäuse nicht öffnen oder reparieren. In diesem Falle ist die Sicherheit nicht gegeben und die Garantie erlischt. Reparaturen sind ausschließlich durch einen Service-Center/Kundencenter auszuführen.
- Verwenden Sie nur Batterien, die frei von Quecksilber & Cadmium sind.
- Verbrauchte Batterien sind Sonderabfall und gehören NICHT in den Hausmüll!!! Geben Sie diese Ihrem Händler zurück oder entsorgen Sie diese an geeigneten Sammelstellen Ihrer Stadt oder Gemeinde.
- Batterien dürfen nicht in die Hände von Kindern gelangen. Kinder können Batterien verschlucken. Wurde eine Batterie verschluckt, muss sofort medizinische Hilfe in Anspruch genommen werden.
- Überprüfen Sie regelmäßig die Batterien um ein Auslaufen der Batterie zu vermeiden.
- Batterien dürfen keiner Hitze (z.B. Sonnenbestrahlung), Feuer ausgesetzt werden.

ACHTUNG

Explosionsgefahr bei falscher Batteriehandhabung
Nur durch den selben oder baugleichen Batterietyp ersetzen.



Verbrauchte Batterien sind Sonderabfall und gehören NICHT in den Hausmüll! Als Verbraucher sind Sie gesetzlich verpflichtet, alle Batterien und Akkus, egal ob sie Schadstoffe *) enthalten oder nicht, zur umweltschonenden Entsorgung zurückzugeben.

Sie können alle Batterien und Akkus bei den öffentlichen Sammelstellen in Ihrer Gemeinde oder dort unentgeltlich abgeben, wo Batterien und Akkus der betreffenden Art verkauft werden.

Batterien und Akkus bitte nur in entladendem Zustand abgeben.

*) gekennzeichnet mit Cd = Cadmium; Hg = Quecksilber; Pb = Blei

BEDIENELEMENTE

Vorderansicht

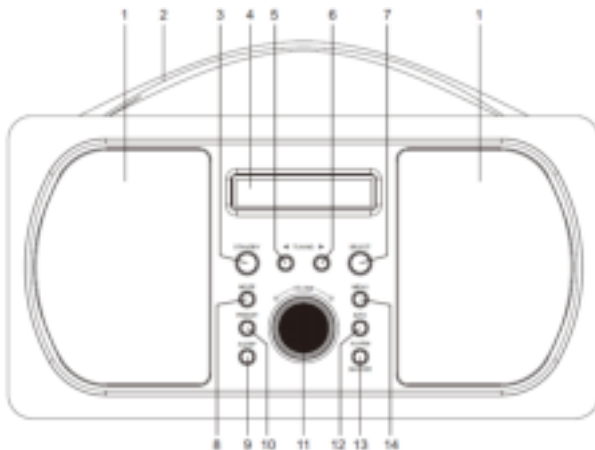

- | | |
|----------------------|------------------------|
| 1. Lautsprecher | 8. Mode Taste |
| 2. Tragegriff | 9. Sleep Taste |
| 3. Standby (⏻) Taste | 10. Preset Taste |
| 4. Anzeige | 11. Lautstärkereglер |
| 5. TUNING ◀ Taste | 12. Info Taste |
| 6. TUNING ▶ Taste | 13. Alarm/Snooze Taste |
| 7. Select Taste | 14. Menu Taste |

Rückansicht

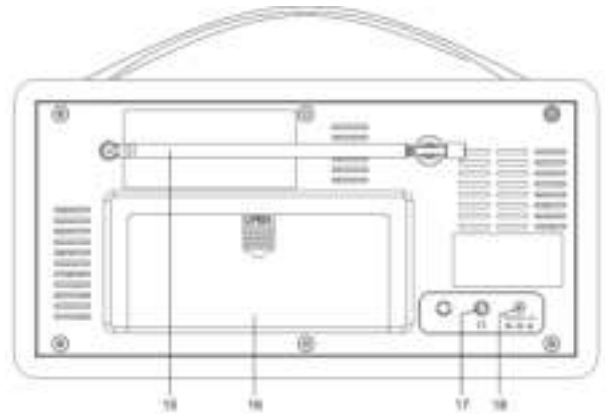

- | |
|------------------------------------|
| 15. Teleskop Antenne |
| 16. Batterie Fach |
| 17. Kopfhörer Buchse (🎧) |
| 18. Netzteilbuchse |
| 19. Netzadapter (nicht abgebildet) |

BATTERIE EINLEGEN

Um das Gerät mit Batterien zu betreiben, stellen sie sicher das der Netzadapter nicht an das Gerät angeschlossen ist und das Batterien eingelegt sind.

- Schieben Sie das Batteriefach nach unten auf.
- Setzen Sie 4 "AA 1.5V" Alkaline Batterien (nicht im Lieferumfang) wie im Batteriefach abgebildet polungsrichtig ein.
- Schließen Sie das Batteriefach.
- Batterien dürfen keiner Hitze (z.B. Sonnenbestrahlung), Feuer ausgesetzt werden.

Bemerkung:

- DAB Radios benötigen mehr Strom als herkömmliche Radios benutzen Sie deswegen das Gerät vorzugsweise mit dem Netzadapter oder mit aufladbaren Batterien (Akkus).
- Nach 10 Minuten ohne Signal schaltet sich das Gerät automatisch in Bereitschaft.
- Wenn der Netzadapter angeschlossen ist werden die Batterien automatisch abgeschaltet.

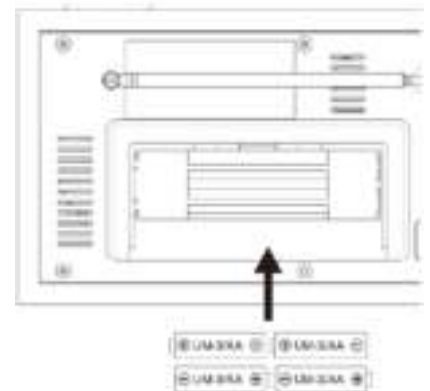

ACHTUNG:

- Batterien können auslaufen. Wenn Sie das Gerät für längere Zeit nicht benutzen entfernen Sie die Batterien aus dem Batteriefach.
- Batterien unterschiedlichen Typs oder neue und alte Batterien dürfen nicht zusammen benutzt werden.
- Verbrauchte Batterien sind Sonderabfall und gehören NICHT in den Hausmüll!!!! Geben Sie diese Ihrem Händler zurück oder entsorgen Sie diese an geeigneten Sammelstellen Ihrer Stadt oder Gemeinde.

GRUNDSÄTZLICHE BEDIENUNG - INBETRIEBNAHME

1. Stellen Sie das Gerät auf eine flache stabile Fläche.
2. Stecken Sie den Netzadapter in die Steckdose, den Netzadapterstecker in die Netzteilbuchse auf der Rückseite des Gerätes.
3. Ziehen Sie die Teleskopantenne vollständig heraus.
4. Schalten Sie das Gerät mit der Standby (⏻) Taste (3) ein. Die Anzeige wird beleuchtet und beim ersten Einschalten macht das Gerät einen DAB – Suchlauf die Anzeige zeigt die Anzahl der gefundenen Sender und den Suchlauffortschritt an.
5. Wenn der Suchlaufvorgang abgeschlossen ist spielt das Gerät den ersten Sender in der Liste ab.
6. Stellen Sie die gewünschte Lautstärke mit dem Lautstärkereglern (11) ein.
7. Drücken Sie die "TUNING" ◀ oder ▶ Taste (5 oder 6) um die Senderliste zu durchsuchen. Wenn die gewünschte Station gefunden ist, bestätigen Sie mit die Auswahl mit der "SELECT" Taste (7).
8. Um in den UKW Empfang zu wechseln drücken Sie die "MODE" Taste (8). Drücken Sie die "MODE" Taste (8) erneut um wieder in den DAB Empfang zu wechseln.
9. Stellen Sie die Antenne für bestmöglichen Empfang durch schwenken ein.
10. Um das Radio auszuschalten drücken Sie die "STANDBY ⏻" Taste (3). Das Radio verstummt, die Hintergrundbeleuchtung wird abgeschaltet und die Uhrzeit ist sichtbar.
11. Wenn sich die Uhrzeit nicht automatisch stellt kann sie auch manuell eingestellt werden, siehe hierzu Seite 3 DAB Einstellmöglichkeiten.

RADIOBETRIEB DAB

Im Unterschied zum analogen Radio werden bei DAB einzelne Signale in eine Gruppe zusammengefasst und über eine Frequenz übertragen. Die Gruppen werden als Multiplex oder Ensembles bezeichnet. Immer wenn eine neue Gruppe gefunden wird, wird der Name im unteren Teil der Anzeige angezeigt.

DAB BETRIEB – AUTOMATISCHER SUCHLAUF

Diese Funktion durchsucht automatisch das gesamte DAB Band III nach neuen Stationen.

1. Im DAB Mode drücken Sie die "MENÜ" Taste (14), 'Full scan' wird angezeigt drücken Sie nun die "SELECT" Taste (7) um den Scan zu starten. Das Radio startet mit dem Suchlauf die Anzeige zeigt die Anzahl der gefundenen Sender und den Suchlauffortschritt an.
2. Nach Vollendung des Suchlaufs wird die zuvor gehörte Radiostation abgespielt. Neue gefundene Stationen werden in die Stationsliste hinzugefügt.



DAB BETRIEB – MANUELLER SUCHLAUF

Wenn der Empfangskanal bzw. die Frequenz bekannt ist kann mit dem manuellen Suchlauf gezielt nach neuen Stationen gesucht werden.

1. Drücken Sie die „MENU“ Taste (14) und anschließend wechseln sie mit der "TUNING" ◀ oder ▶ Taste (5 oder 6) bis 'Manual tune' angezeigt wird. Drücken Sie nun die "SELECT" Taste (7).

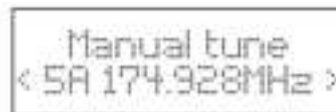
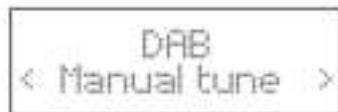

2. Wählen Sie mit der "TUNING" ◀ oder ▶ Taste (5 oder 6) bis der gewünschte Kanal/Frequenz angezeigt wird, bestätigen sie nun mit der "SELECT" Taste (7) die Auswahl. In der oberen Zeile der Anzeige wird nun der Empfangskanal/Frequenz und der Ensemblename angezeigt, in der unteren Zeile wird die Empfangsfeldstärke angezeigt.
3. Drücken Sie nun die "SELECT" Taste (7) erneut um das neue Ensemble in die Senderliste zu übernehmen.
4. Verlassen Sie die Funktion durch zweimaliges drücken der „MENU“ Taste (14).

DAB BETRIEB – PRUNE

Diese Funktion entfernt nicht verfügbare Sender von der Stationsliste.

1. Drücken Sie die "MENÜ" Taste (14) um das Menü zu öffnen.
2. Drücken Sie die "TUNING" ◀ oder ▶ Taste (5 oder 6) bis "Prune" angezeigt wird, drücken Sie die "SELECT" Taste (7) um die Funktion zu bestätigen.
3. Drücken Sie die "TUNING" ◀ oder ▶ Taste (5 oder 6) und wählen Sie die Option "Yes", bestätigen Sie die Auswahl mit der "SELECT" Taste (7), nicht verfügbare Sender werden aus der Senderliste entfernt.
4. Drücken Sie die „MENU“ Taste (14) und wählen Sie „Full Scan“, bestätigen Sie mit der "SELECT" Taste (7) nach dem Suchlauf sind die nicht verfügbaren Sender aus der Liste entfernt.

DAB DISPLAY INFORMATIONEN

Diese Funktion zeigt Ihnen Informationen zu dem gegenwärtig empfangenen Sender in der zweiten Zeile des Displays an. Drücken Sie wiederholt die "INFO" Taste (12) um die Informationen zu wechseln.

- Radio Text – Der Radiosender überträgt Informationen zu den laufendem Programm.
- DLS - Dynamic Label Segment Echtzeitinformationen zu den gegenwärtig übertragenen Programm wie z .B. Titel, Artist.....(wird nicht von jedem Sender unterstützt).
- Signalstärke – Das Display zeigt die Empfangsstärke des Signals an, je länger der ausgefüllte Balken desto besser ist das Empfangssignal.
- Programmtyp – die Funktion zeigt den Programmtyp / Gerne an. Wird kein Programmtyp übertragen zeigt das Display '<Programme type>'.
- Ensemble / Multiplex – zeigt den Gruppennamen der empfangenen Radiostation zu welcher er gehört an. Je nach Empfangssituation sind nationale, regionale und lokale Gruppen (Ensembles) verfügbar.
- Kanal / Frequenzanzeige – zeigt den Empfangskanal/Frequenz des Radiosenders an.
- Signal Fehleranzeige – Die Anzeige zeigt die Fehlerrate des Empfangssignals (0=kein Fehler) an.
- Audio Datenrate – das Display zeigt die Datenrate des Audiosignals und den Übertragungsstandart an.
- Betriebsmodeanzeige – diese Information zeigt Ihnen an, ob das Gerät über Netzadapter (Anzeige Mains Power) oder den Batteriezustand (21 – 100) an.
- Uhrzeitanzeige – zeigt die vom Sender übertragene Zeit an.
- Datumsanzeige – zeigt das vom Sender übertragene Datum an.

DAB EINSTELLMÖGLICHKEITEN

Mit dieser Funktion können verschiedene Optionen für das Gerät eingestellt werden.

Drücken Sie die "MENU" Taste (14) um in das Menü zu gelangen. 'Full scan' wird angezeigt, drücken Sie die TUNING ◀ oder ▶ Taste (5 oder 6) um durch das Menü zu scrollen und um Werte zu ändern. Drücken Sie die "SELECT" Taste (7) um in das Untermenü zu kommen oder den Auswahlpunkt zu bestätigen, um das Untermenü zu verlassen drücken Sie die MENU Taste (14).

Menu	Options		
„Full scan“	Sucht das gesamte DAB Band III nach neuen Stationen ab		
„Manual tune“	Sucht neue Stationen vom ausgewählten Kanal		
„Prune“	Entfernt nicht verfügbare Stationen von der Senderliste		
„System“	„Time“	„Set Time / Date“	hh:mm:dd:
		„Auto update“	“Update from any” “Update from DAB” “Update from FM” “No update”
		„Set 12/24“	12 24
		„Set date format“	dd/mm/yyyy mm/dd/yyyy
	„Sleep“	„Off“ 10 mins 20 mins 30 mins 60 mins 70 mins 80 mins 90 mins	
	„Backlight“	„Low“ „Medium“ „High“	
	„Factory reset“	„Initiates reset“	
	„SW version“	„Display software version“	

Erklärung der Menübegriffe:

- | | |
|-------------------|--|
| „Time“ | Optionen zur Zeiteinstellung |
| „Set Time / Date“ | Zeit und Datum manuell einstellen |
| „Auto update“ | Optionen zum automatischen Uhrzeit stellen |
| „Update from any“ | Uhrzeit und Datum wird über DAB und FM (RDS) aktualisiert |
| „Update from DAB“ | Uhrzeit und Datum wird über DAB aktualisiert |
| „Update from FM“ | Uhrzeit und Datum wird über FM (RDS) aktualisiert. |
| „No update“ | Uhrzeit wird nicht automatisch aktualisiert |
| „Set 12/24“ | Option zum Anzeigen des Zeitformats |
| „Set date format“ | Option zum Anzeigen des Datumsformat |
| „Sleep“ | Auswahl der Einschlafzeit 10 – 90 Minuten, Off=Aus |
| „Backlight“ | Hintergrundbeleuchtung einstellen (Low= niedrig; Medium = mittel, High = hell) |
| „Factory Reset“ | Das Gerät wird in den Auslieferungszustand zurückgesetzt. |
| „SW version“ | Zeigt die Softwareversion an |

RADIOBETRIEB UKW

UKW BETRIEB - SENDEREINSTELLUNG

1. Drücken Sie die "MODE" Taste (8) um in den UKW Modus zu wechseln, das Display zeigt FM und dann Frequenz.
2. Drücken Sie die "SELECT" Taste (7) oder drücken und halten Sie die "TUNING" ◀ oder ▶ Taste (5 oder 6) um den automatischen Suchlauf zu starten. Der Suchlauf stoppt bei der nächsten verfügbaren Station.
3. Für die manuelle Sendersuche drücken Sie kurz die "TUNING" ◀ oder ▶ Taste (5 oder 6) nach jedem loslassen wechselt die Frequenz um 0.05 MHz.
4. Um von Stereo auf Mono oder von Mono auf Stereo Empfang umzuschalten, drücken Sie die "MENU" Taste (14) und wählen Sie mit der TUNING Taste ◀ oder ▶ (5 oder 6) bis 'Audio setting' angezeigt wird. Drücken Sie die "SELECT" Taste (7) und wählen sie mit der "TUNING" ◀ oder ▶ Taste (5 oder 6) die gewünschte Empfangsart ('Stereo allowed' = wenn verfügbar ist Stereoempfang möglich oder 'Forced mono' = Gerät ist zwingend auf Mono geschaltet). Bestätigen Sie die Auswahl mit der "SELECT" Taste (7).
5. Um die Suchlaufempfindlichkeit zu ändern drücken Sie die "MENU" Taste (14) und wählen Sie mit der TUNING Taste ◀ oder ▶ (5 oder 6) bis 'Scan setting' angezeigt wird. Drücken sie die "SELECT" Taste (7) und wählen Sie mit "TUNING" ◀ oder ▶ Taste (5 oder 6) 'All stations' = hohe Suchlaufempfindlichkeit oder 'Strong stations' = niedrige Suchlaufempfindlichkeit. Drücke Sie die "SELECT" Taste (7) um die Auswahl zu bestätigen.
6. Wenn UKW-RDS (Radio Daten Signal) empfangen wird, zeigt das Display den Sendernamen und wenn verfügbar den Radiotext an.

UKW DISPLAY INFORMATIONEN

Diese Funktion zeigt Ihnen Informationen zu dem gegenwärtig empfangenen Sender in der zweiten Zeile des Displays an. Drücken Sie wiederholt die "INFO" TASTE (12) um die Informationen zu wechseln.

- Radiotext - Der Radiosender überträgt Informationen zum laufendem Programm
- Programmtyp – die Funktion zeigt den Programmtyp / Gerne an. Wird kein Programmtyp übertragen zeigt das Display '<No PTY>'.
- Die aktuelle Empfangsfrequenz
- Empfangsart – Das Display zeigt an ob Mono- oder Stereoempfang vorliegt.
- Betriebsmodeanzeige – diese Information zeigt Ihnen an ob das Gerät über Netzadapter (Anzeige Mains Power) oder den Batteriezustand (21 – 100) an.
- Uhrzeitanzeige – zeigt die vom Sender übertragene Zeit an.
- Datumsanzeige – zeigt das vom Sender übertragene Datum an

FESTSENDER-SPEICHER

Es können je 10 Stationen auf die Festsenderspeicher abgelegt werden.

1. Stellen Sie wie vorher beschrieben eine Radiostation ein.
2. Drücken und halten Sie die "PRESET" Taste (10) bis 'Preset store # empty' angezeigt wird.
3. Wählen Sie mittels der "TUNING" ◀ oder ▶ Taste (5 oder 6) den gewünschten Speicherplatz und bestätigen Sie diesen mit der "SELECT" Taste (7). Die Radiostation wird auf den angezeigten Speicherplatz gespeichert.
4. Wiederholen Sie den Vorgang für die andern Radiostationen.



5. Um die gespeicherten Radiostationen aufzurufen drücken sie die "PRESET" Taste (10) und wählen dann mittels "TUNING" ◀ oder ▶ Taste (5 oder 6) den Speicherplatz und bestätigen Sie diesen mit der "SELECT" Taste (7). Wenn der Speicherplatz nicht belegt ist wird 'Preset empty' angezeigt.

Bemerkung:

- Die gespeicherten Einstellungen sind permanent und werden durch Unterbrechung der Versorgungsspannung nicht gelöscht.

WECKZEIT (ALARM) EINSTELLEN UND BENUTZEN

Sie haben die Möglichkeit zwei unterschiedliche Weckzeiten (Alarmer) zu programmieren.

WECKZEIT EINSTELLEN (Einstellungen nur im Radiobetrieb möglich)

1. Drücken Sie die „ALARM / SNOOZE“ Taste (13) um die Programmierung zu starten. Drücken Sie die Taste einmal um Weckzeit 1 und zweimal um die Weckzeit 2 einzustellen. Bestätigen Sie die Auswahl mit der „SELECT“ Taste (7).
2. Nach der Weckzeitauswahl blinken die Stunden der Weckzeit, wählen Sie mit der „TUNING“ ◀ oder ▶ Taste (5 oder 6) die gewünschte Stunde und bestätigen Sie diese mit der „SELECT“ Taste (7). Die Minuten der Weckzeit beginnen zu blinken.
3. Wählen Sie nun die gewünschten Weckminuten mit der „TUNING“ ◀ oder ▶ Taste und bestätigen Sie diese mit der „SELECT“ Taste (7). Die Weckdauer wird nun angezeigt.
4. Wählen Sie die gewünschte Weckdauer (90, 60, 45, 30, 15 Minuten) mit der „TUNING“ ◀ oder ▶ Taste (5 oder 6) und bestätigen Sie diese mit der „SELECT“ Taste (7). Die Weckquelle wird nun angezeigt.
5. Wählen Sie mit der „TUNING“ ◀ oder ▶ Taste (5 oder 6) die Weckquelle: Buzzer (Weckton), DAB oder FM(UKW) und bestätigen Sie diese mit der „SELECT“ Taste (7). Bei Wecken mit Radio kann nun die Radiostation gewählt werden.
6. Wählen Sie mit der „TUNING“ ◀ oder ▶ Taste (5 oder 6) den gewünschten Speicherplatz oder den zuletzt gehörten Sender und bestätigen Sie diesen mit der „SELECT“ Taste (7). Der Weckzyklus wird nun angezeigt.
7. Wählen Sie mit der „TUNING“ ◀ oder ▶ Taste (5 oder 6) den Zyklus (Daily=täglich, Once=einmal, Weekend=Weekende, Weekdays=Werktags) und bestätigen Sie diesen mit der „SELECT“ Taste (7). Wenn „Once“ (einmal) ausgewählt wurde kann nun mit der „TUNING“ ◀ oder ▶ Taste (5 oder 6) und „SELECT“ Taste (7) das Datum eingestellt werden. Nun wird die Wecklautstärke angezeigt.
8. Wählen Sie mit der TUNING (◀) oder (▶) Taste (5 oder 6) die gewünschte Wecklautstärke und bestätigen Sie diese mit der „SELECT“ Taste (7). Der Weckstatus wird nun angezeigt.
9. Wählen Sie mit der „TUNING“ ◀ oder ▶ Taste (5 oder 6) (Off=aus oder On=ein) und bestätigen Sie die Auswahl mit der „SELECT“ (7) Taste.

Bemerkung

- Um Einstellungen für die zweite Weckzeit vorzunehmen wiederholen Sie den obigen Vorgang.

WECKER AKTIVIEREN UND BENUTZEN (Einstellungen während des Standby Betriebs vornehmen)

1. Schalten Sie das Gerät in Standby.
2. Drücken Sie die „ALARM / SNOOZE“ (13) Taste um den gegenwärtigen Weckstatus anzuzeigen. (z. B. Alarm 1: on und Alarm 2: off).
3. Drücken Sie die „ALARM / SNOOZE“ (13) Taste wiederholt um den Weckstatus nach folgendem Schema zu ändern. Bestätigen Sie die Auswahl mit der „SELECT“ Taste (7). Das Weckzeichen (Glocke) wird im Display angezeigt.

Alarm 1: Off	Alarm 1: On	Alarm 1: Off	Alarm 1: On
Alarm 1: Off	Alarm 2: Off	Alarm 2: On	Alarm 2: On

4. Wenn der Alarm aktiviert wurde schaltet sich das Gerät zur eingestellten Zeit ein und die Wecklautstärke erhöht sich selbständig auf den programmierten Wert.
5. Das Gerät bleibt eingeschaltet bis der programmierte Ausschaltzeitpunkt erreicht ist. Um das Gerät vorher abzuschalten betätigen Sie die „STANDBY“ (3) Taste. Die Weckbereitschaft bleibt erhalten.
6. Um die Schlummerfunktion zu aktivieren, drücken Sie die „ALARM / SNOOZE“ Taste (13) während des Weckens. Das Wecken wird für die eingestellte Zeit unterbrochen und „(Zz)“ wird im Display angezeigt. Der Weckruf setzt nach ca. 5 Minuten wieder ein.
7. Um die Schlummerzeit von 5 Minuten zu verlängern drücken sie wiederholt die „ALARM / SNOOZE“ Taste (13). Jedes drücken verlängert die Schlummerzeit nach folgenden Schema (5, 10, 15 Und 30 Minuten). Wurde die Schlummerzeit verlängert / verkürzt wird nun diese beim nächsten Wecken verwendet. Um die Schlummerfunktion abzuschalten drücken Sie die „STANDBY“ (3) Taste.
8. Um den Wecker permanent abzuschalten folgen Sie Schritt 3 bis der gewünschte Wecker auf Off=aus gesetzt ist und bestätigen Sie die Einstellung mit der „SELECT“ Taste (7). Das Weckerzeichen im Display erlischt nun.

Bemerkung

- Wenn beide Wecker aktiviert sind wird dem Wecker Vorzug gegeben der zuerst eintritt. Wenn die Schlummerfunktion aktiv ist, wird der zweite Alarm während dieser Zeit nicht aktiviert. Bei Verwendung von zwei Weckzeiten innerhalb einer Stunden stellen Sie sicher dass die zuerst eingetretene Weckzeit mit der STANDBY (3) Taste (3) beendet wurde.

EINSCHLAFFUNKTION (SLEEP)

Diese Funktion schaltet das Gerät zu voreingestellter Zeit ab.

1. Drücken Sie während des Radiobetriebs die "MENU" Taste (14) und wählen Sie mit der "TUNING" ◀ oder ▶ Taste (5 oder 6) 'System' aus und bestätigen Sie die Auswahl mit der "SELECT" Taste (7).
2. Wählen Sie mit der "TUNING" ◀ oder ▶ Taste (5 oder 6) die Funktion 'Sleep' und bestätigen Sie diese mit der "SELECT" Taste (7).
3. Das Display zeigt nun die eingestellte Einschlafzeit.
4. Wählen Sie mit der "TUNING" ◀ oder ▶ Taste (5 oder 6) die gewünschte Einschlafzeit und bestätigen Sie dies mit der "SELECT" Taste (7).
5. Die Einschlaffunktion ist nun aktiviert.
6. Um die Einschlaffunktion zu deaktivieren öffnen Sie das „Sleep“ Menü und wählen Sie Off.
7. Um den Einschlafstatus zu überprüfen folgen Sie Schritt 1 & 2, es wird die verbleibende Einschlafzeit angezeigt.

ZUSÄTZLICHE FUNKTIONEN

KOPFHÖRERBETRIEB (nicht im Lieferumfang)

Stecken Sie den Kopfhörer in die Kopfhörerbuchse  auf der Rückseite des Gerätes die Lautsprecher werden abgeschaltet. Stellen Sie die gewünschte Lautstärke mit Hilfe des Lautstärkereglers ein. Ständige Benutzung der Kopfhörer bei hoher Lautstärke kann zu Gehörschädigungen führen.

EINSTELLEN DER HINTERGRUNDBELEUCHTUNG

Die Hintergrundbeleuchtung kann in drei Stufen (Low= niedrig; Medium = mittel, High = hell) eingestellt werden.

1. Drücken Sie während des Radiobetriebs die "MENU" Taste (14) und wählen Sie mit der "TUNING" ◀ oder ▶ Taste (5 oder 6) 'System'. Bestätigen Sie mit "SELECT" Taste (7) die Auswahl.
2. Wählen Sie mit der „TUNING“ ◀ oder ▶ Taste (5 oder 6) die Option 'Backlight' und bestätigen Sie die Auswahl mit der "SELECT" (7) Taste.
3. Wählen Sie mit der "TUNING" ◀ oder ▶ Taste (5 oder 6) die gewünschte Stufe und bestätigen Sie diesen mit der "SELECT" Taste (7).

ZURÜCKSETZEN IN DEN AUSLIEFERZUSTAND



Wenn der Standort gewechselt wurde und dadurch viele Stationen nicht mehr verfügbar sind, kann das Gerät in den Auslieferungszustand zurückgesetzt werden.

1. Drücken Sie während des Radiobetriebs die "MENU" Taste (14) und wählen Sie mit der "TUNING" ◀ oder ▶ Taste (5 oder 6) 'System'. Bestätigen Sie mit "SELECT" Taste (7) die Auswahl.
2. Wählen Sie mit der „TUNING“ ◀ oder ▶ Taste (5 oder 6) die Option 'Factory reset' und bestätigen Sie die Auswahl mit der "SELECT" (7) Taste.
3. Wählen Sie mit der "TUNING" ◀ oder ▶ Taste (5 oder 6) die Option <Yes> (Ja) und bestätigen Sie die Auswahl mit der "SELECT" Taste (7). Das Display zeigt "Restarting...." und das Gerät schaltet sich ab.

Bemerkung:

- Alle gespeicherten Einstellungen werden hierdurch gelöscht.

TECHNISCHE DATEN

Steckernetzteil Eingang	100 – 240V~ 50/60Hz, 0.3A
Steckernetzteil Ausgang	6V  1.5A 
Leistungsaufnahme (max.)	9W
Leistungsaufnahme (Standby)	0.4W
Batteriebetrieb	DC 6V (1.5V x 4 AA)
Ausgangsleistung	2 x 2W RMS
Frequenz Bereich	DAB 174-240MHz FM 87.5-108MHz

IMPORTEUR

Wörlein GmbH	Tel.:	+49 9103 71 67 0
Gewerbestr. 12	Fax.:	+49 9103 71 67 12
D 90556 Cadolzburg	Email:	service@woerlein.com
Germany	Web:	www.woerlein.com

Technische Änderungen und Druckfehler vorbehalten

Copyright by Woerlein GmbH, 90556 Cadolzburg, www.woerlein.com

Vervielfältigung nur mit ausdrücklicher Genehmigung der Woerlein GmbH



ENVIRONMENTAL PROTECTION



Do not dispose of this product with the normal household waste at the end of its life cycle. Return it to a collection point for the recycling of electrical and electronic devices. This is indicated by the symbol on the product, user manual or packaging.

The materials are reusable according to their markings. By reusing, recycling or other forms of utilization of old devices you make an important contribution to the protection of our environment.

Please contact your local authorities for details about collection points.

	WARNING Risk of electric shock Do not open!			This symbol indicates the presence of dangerous voltage inside the enclosure, sufficient enough to cause electric shock.
Caution: To reduce the risk of electric shock, do not remove the cover (or back). There are no user serviceable parts inside. Refer servicing to qualified service personnel.				This symbol indicates the presence of important operating and maintenance instructions for the device.

Safety, Environmental and Setup Instructions

- Use the device in dry indoor environments only.
- Protect the device from humidity.
- Do not open the device. **RISK OF ELECTRIC SHOCK!** Refer opening and servicing to qualified personnel.
- Connect this device to a properly installed and earthed wall outlet only. Make sure the mains voltage corresponds with the specifications on the rating plate.
- Make sure the mains cable stays dry during operation. Do not pinch or damage the mains cable in any way.
- A damaged mains cable or plug must immediately be replaced by an authorized service center.
- In case of lightning, immediately disconnect the device from the mains supply.
- Children should be supervised by parents when using the device.
- Clean the device with a dry cloth only.
Do NOT use CLEANING AGENTS or ABRASIVE CLOTHS!
- Do not expose the device to direct sunlight or other heat sources.
- Install the device at a location with sufficient ventilation in order to prevent heat accumulation.
- Do not cover the ventilation openings!
- Install the device at a safe and vibration-free location.
- Install the device as far away as possible from computers and microwave units; otherwise radio reception may be disturbed.
- Do not open or repair the enclosure. It is not safe to do so and will void your warranty. Repairs only by authorized service/ customer center.
- Only use mercury and cadmium-free batteries.
- Used batteries are hazardous waste and NOT to be disposed of with the household waste!!!
Return the batteries to your dealer or to collection points in your community.
- Keep batteries away from children. Children might swallow batteries.
Contact a physician immediately if a battery was swallowed.
- Check your batteries regularly to avoid battery leakage.
- Batteries shall not be exposed to excessive heat such as sunshine, fire or the like.
- CAUTION: Danger of explosion if battery is incorrectly replaced
Replace only with the same or equivalent type



Used batteries are hazardous waste and NOT to be disposed of with the household waste! As a consumer you are legally obligated to return all batteries for environmentally responsible recycling - no matter whether or not the batteries contain harmful substances *).

Return batteries free of charge to public collection points in your community or to shops selling batteries of the respective kind

Only return fully discharged batteries.

*) marked Cd = cadmium, Hg = mercury, Pb = lead

LOCATIONS OF CONTROLS

Front View

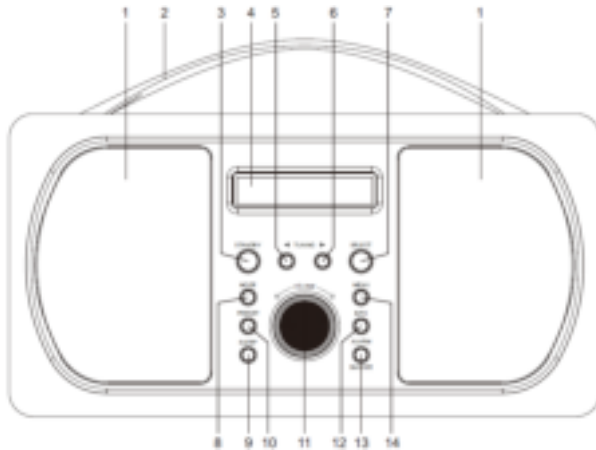

- | | |
|-----------------------|-------------------------|
| 1. Speaker | 8. Mode button |
| 2. Handle | 9. Sleep button |
| 3. Standby (⏻) button | 10. Preset button |
| 4. Display | 11. Volume knob |
| 5. TUNING ◀ button | 12. Info button |
| 6. TUNING ▶ button | 13. Alarm/Snooze button |
| 7. Select button | 14. Menu button |

Backside View

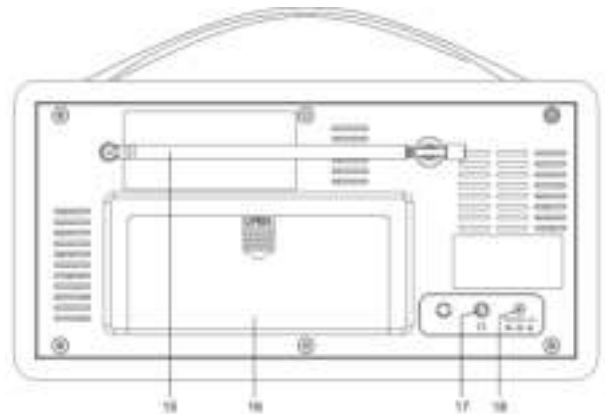

- | |
|-------------------------------|
| 15. Telescopic antenna |
| 16. Battery compartment |
| 17. Headphone (🎧) jack |
| 18. DC in jack |
| 19. AC/DC Adaptor (not shown) |

BATTERY INSTALLATION

To use the appliance with batteries ensure that the power supply is NOT connected to the unit and install the batteries into the battery compartment.

- Slide off the battery compartment cover from the reverse of the radio.
- Insert 4 x AA 1.5V alkaline batteries (not included) in accordance with the diagram in the battery compartment. Take care to observe the correct polarity (+/-).
- Refit the battery compartment cover.
- Do not expose the batteries or the installed batteries to excessive heat (e.g. fire, sunshine or position close to radiators etc.).

Notes:

- All DAB radio's use more power during use than 'traditional' radios and so will run batteries down within a few hours. Therefore use of mains power (or rechargeable batteries) is recommended for extended listening.
- After about 10 minute without a signal, the device will automatically switch to "OFF" mode.
- When a AC adaptor cable is connected the batteries are automatically switched off.

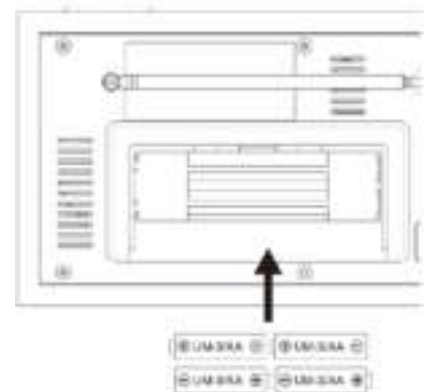

CAUTION:

- Batteries can leak and lose battery acid. When not using the system for a long period of time, remove the batteries.
- Different battery types or new and used batteries must not be used together.
- Do not dispose of batteries with household waste. Return old batteries to the respective collection facilities or your dealer.

BASIC OPERATION - GETTING STARTED

1. Place the appliance on a flat and stable surface.
2. Connect the plug of the power supply into the socket at the rear of the radio, plug in the supplied AC power supply into the wall socket. The display backlight will illuminate for a few seconds, a welcome message will appear in the display briefly and the clock (00:00:00) will flash in the display and a message 'time is not set' will appear underneath.
3. Fully extend the telescopic antenna.
4. Press the "STANDBY" (3) button to turn the unit on, the DAB mode will automatically be selected and the radio will perform a full autoscan. The display will show 'Scanning', together with a slide bar that indicates the progress of the scan and the number of stations found so far.
5. Once the scan has finished, the radio will select the first alphanumerically found station.
6. Adjust the volume to the desired level by turning the "VOLUME" (11) knob.
7. Press the "TUNING" ◀ or ▶ (5 or 6) buttons to scroll through the located stations. Once the station of choice is located, press the "SELECT" (7) button to select the station.
8. Move the antenna or radio until the best reception is received.
9. To switch to FM radio, press the "MODE" (8) button. Press the button again to return to DAB.
10. To switch the radio into standby mode, press the "STANDBY" (3) button. The radio will silence, the display will dim but the clock will still be displayed.
11. If the clock does not automatically set, the clock can be set manually pls. see page 3 DAB - setup option.

USING THE RADIO - DAB MODE

DAB differs from analogue radio; the separate signals from a number of stations are grouped together and transmitted as a single frequency. These groups are referred to as multiplexes and ensembles. Each time a group has been found the name of the group will be shown on the lower half of the display.

DAB MODE - AUTO TUNE

This function allows the radio to search automatically for DAB Band III channels. Press the "MENU" (button to enter the tuning menu).

1. In DAB mode, press the "MENU" (14) button 'Full scan' is displayed and press the "SELECT" (7) button. The radio will start to scan, the display will show 'Scanning', together with a slide bar that indicates the progress of the scan and the number of stations found so far.
2. When the scan is finished the radio will return to the station played before the scan was initiated but any new stations found will have been added.



DAB MODE – MANUAL TUNE

This function allows a specific or new ensemble to be manually added to the stations already available on the radio. Press the "MENU" (14) button once to enter the tuning menu.

1. Press the MENU button and the press the "TUNING" ◀ or ▶ (5 or 6) buttons until 'Manual tune' (fig. 4) is displayed. Press the "SELECT" (7) button.

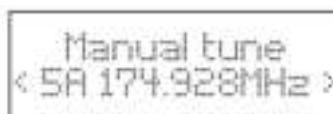
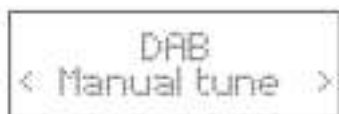

2. Press the "TUNING" ◀ or ▶ (5 or 6) buttons until the desired frequency (e.g. fig. 5) is shown in the display, then press the "SELECT" (7) button. The top line will now display the channel number, the frequency and name of the ensemble and the lower line will show the signal strength.
3. Press the "SELECT" (7) button again to add the ensemble and automatically tune to the station.
4. Leave the function by pressing the "MENU" button (14) twice.

DAB MODE – PRUNE

This function allows all unavailable stations to be removed from the station list.

1. Press the "MENU" (14) button to enter the menu.
2. Press the "TUNING" ◀ or ▶ (5 or 6) buttons until 'Prune' is displayed and press the "SELECT" (7) button to confirm.
3. Press the "TUNING" ◀ or ▶ (5 or 6) buttons to select <yes> to confirm and delete. If <no> is selected the operation will be cancelled. Press "SELECT" (7) to confirm.
4. After finish the above steps, press MENU button, select full scan to auto scan, then the unavailable stations will be removed from the station list.

DAB DISPLAY MODES

This function allows information relating to the current station to be shown in the second line of the display.

Press the "INFO" (12) button repeatedly to scroll through the following display modes

- Radio text - the broadcaster may include a scrolling message about the current program.
- DLS - Dynamic Label Segment, real-time information transmitted from station e.g. titles, artist.....
- Signal strength – the display will show a slide bar to indicate the strength of the signal. The stronger the signal, the longer the bar.
- Program type – this describes the style / genre of the program. If the information is not available the display will show '<Program type>'.
- Ensemble / Multiplex (Group name) - the ensemble / multiplex is a **group** of station that are bundled and transmitted together in a single frequency. There are national and local multiplexes, local ones contain stations that are specific to the local area.
- Channel number / frequency – the display will show the channel number / frequency of the station being broadcast.
- Signal error – the display shows the stability and quality of the reception, 0=good.
- Audio bit rate – the display will show the digital audio bit rate being received.
- Power status – the display will show whether if the radio is being used on mains or battery. When in battery mode the display will show the battery capacity (21-100)
- Time - the time will be automatically updated by the radio time signal.
- Date - the date will be automatically updated by the radio time signal.

DAB SET UP OPTIONS

This function allows the DAB set up menu to be entered and a number of options to be changed.

With the music of choice playing, press the MENU button until 'Full scan' is displayed and then press the TUNING ◀ or ▶ (5 or 6) buttons to move through the menu options available and press the "SELECT" (7) button to enter each option.

Menu	Options		
„Full scan“	Initiates full DAB scan		
„Manual tune“	Permits manual addition of DAB stations		
„Prune“	Removes unavailable DAB stations		
„System“	„Time“	„Set Time / Date“	hh:mm:dd:
		„Auto update“	“Update from any” “Update from DAB” “Update from FM” “No update”
		„Set 12/24“	12 24
		„Set date format“	dd/mm/yyyy mm/dd/yyyy
	„Sleep“	„Off“	
		10 mins	
		20 mins	
		30 mins	
		60 mins	
		70 mins	
„Backlight“	„Low“		
	„Medium“		
	„High“		
„Factory reset“	„Initiates reset“		
„SW version“	„Display software version“		

Menu legend:

- „Time“ Options for time setting
- „Set Time / Date“ Manually time and date setting
- „Auto update“ Options for automatically time settings
 - „Update from any“ Time and date will be set form DAB and FM (RDS) automatically
 - „Update from DAB“ Time and date will be set form DAB automatically
 - „Update from FM“ Time and date will be set form FM (RDS) automatically.
 - „No update“ Time and date will be not set automatically
- „Set 12/24“ Option for announce the time in 12 or 24 hour style
- „Set date format“ Date style option
- „Sleep“ Select the sleep time 10 – 90 minutes, „Off“=off
- „Backlight“ Display backlight adjusting (“Low”; Medium”, “High”)
- „Factory Reset“ Set the unit in factory default mode.
- „SW version“ Shows the software version

USING THE RADIO - FM MODE

FM MODE - TUNING

1. To select FM radio, press the "MODE" (8) button, the display will show 'FM' and then the frequency.
2. To activate auto search press the "SELECT" (7) button or press and hold the "TUNING" ◀ or ▶ (5 or 6) buttons and the radio starts to scan up the frequency band, the display will show 'Scanning' and it will stop automatically once a station has been found.
3. To search manually, press the "TUNING" ◀ or ▶ (5 or 6) buttons and immediately release to increment the frequency by 0.05MHz.
4. To change the audio mode (stereo or mono), press the "MENU" (14) button and press the TUNING ◀ or ▶ (5 or 6) buttons until 'Audio setting' is displayed. Press the "SELECT" (7) button to accept. Use the "TUNING" ◀ or ▶ (5 or 6) buttons to switch from 'Stereo allowed' to 'Forced mono' and again to switch back. If 'stereo allowed' is selected the radio will automatically switch between stereo and mono mode. Once the audio mode of choice is displayed, press the "SELECT" (7) button to accept.
5. To set the scan criteria, press the "MENU" (14) button and press the "TUNING" ◀ or ▶ (5 or 6) buttons until 'Scan setting' is displayed. Press the "SELECT" (7) button to accept. Use the "TUNING" ◀ or ▶ (5 or 6) buttons to switch from 'All stations' to 'Strong stations' and again to switch back. If 'strong stations' is selected the radio will only scan for strong stations. Once the scan criteria of choice is displayed press the "SELECT" (7) button to accept.
6. If an FM RDS (Radio Data Signal) is present, the display will automatically show the station name and radio text (if available).

FM DISPLAY MODES

This function allows information relating to the current station to be shown in the second line of the display. If the "INFO" (12) button is then pressed repeatedly, the second line of the station display will scroll through the following modes with each subsequent press of the button.

- Radio text - the broadcaster may include a scrolling message about the current program.
- Program type – this describes the style / genre of the program. If the information is not available the display will show '<no PTY>'.
- Tuned frequency
- Audio mode – the display will show if the station being received is stereo or mono.
- Power status – the display will show whether if the radio is being used on mains or battery. When in battery mode the display will show the battery capacity (21-100)
- Time - the time will be automatically updated by the radio time signal.
- Date - the date will be automatically updated by the radio time signal.

USING THE RADIO - PROGRAMMED STATION FUNCTION

This function allows up to 10 stations to be programmed into the memory and stored in DAB and FM modes.

1. Follow the directions above to select a radio station.
2. Press and hold the "PRESET" (10) button until the display shows 'Preset store # empty'.
3. Use the "TUNING" ◀ or ▶ (5 or 6) buttons to select the preset storage location and then press the "SELECT" (7) button to confirm. The station now broadcasting has now been stored in the selected location.
4. Repeat the above steps to store further stations.



5. To listen to the preset stations, press the "PRESET" (10) button once and then use the "TUNING" ◀ or ▶ (5 or 6) buttons to turn to select the desired location and confirm with "SELECT" (7) button. If the preset has not been allocated, 'Preset empty' will be shown.

Note:

- If the unit is disconnected from the mains supply for any length of time and batteries are not installed; the programmed stations won't be lost.

SETTING AND USING THE ALARM

This unit has a dual alarm function.

SETTING THE ALARM (in operational mode only)

1. Press the "ALARM / SNOOZE" (13) button to enter the alarm menu, press the button ONCE to display 'Alarm 1 set up' and press the button TWICE to display 'Alarm 2 set up'. Press the "SELECT" (7) button to accept alarm of choice.
2. After selecting the alarm of choice, the hour digits will flash in the display. Use the "TUNING" ◀ or ▶ (5 or 6) buttons to select the correct alarm wake up hour and press the SELECT button to confirm. The minute digits will start to flash.
3. Use the "TUNING" ◀ or ▶ (5 or 6) buttons to select the correct alarm minute and press the "SELECT" (7) button to confirm. The alarm duration will be displayed.
4. Use the "TUNING" ◀ or ▶ (5 or 6) buttons to select the duration (90, 60, 45, 30, 15 minutes) of choice and press the "SELECT" (7) button to confirm. The alarm source will be displayed.
5. Use the "TUNING" ◀ or ▶ (5 or 6) buttons to select the alarm source (Buzzer, DAB or FM) of choice and press the "SELECT" (7) button to confirm. If a radio source is displayed the radio source will now be displayed.
6. Use the "TUNING" ◀ or ▶ (5 or 6) buttons to select the wake up station (last station listened to or DAB preset) of choice and press the "SELECT" (7) button to confirm. The alarm frequency will now be displayed.
7. Use the "TUNING" ◀ or ▶ (5 or 6) buttons to select the alarm frequency ("Daily"=daily, "Once"=once, "Weekend"=weekend, "Weekdays"=weekdays) and press the "SELECT" (7) button to confirm. If 'once' is selected then use the "TUNING" ◀ or ▶ (5 or 6) buttons to set the date that the alarm is to activate. Please the select button to move to the next field in each case. When the date is set, the alarm volume will now be displayed.
8. Use the TUNING (◀) or (▶) buttons to select the desired wake up volume and press the SELECT button to confirm. The alarm status will now be displayed.
9. Use the "TUNING" ◀ or ▶ (5 or 6) buttons to select the status of choice (Off or On) and press the "SELECT" (7) button to confirm. This completes the set up procedure for the wake up mode.

Note

- To set the wake up options for the second alarm, follow the above procedure using 'Alarm 2' from the alarm menu.

ACTIVATING AND USING THE ALARM (in standby mode only)

1. Switch the radio into standby mode.
2. Press the ALARM / SNOOZE (13) button to display the current status of the alarms (e.g. Alarm 1: on and Alarm 2:off).
Press the button again to change the status to the next one in the sequence below until the status of choice is displayed. Press the "SELECT" (7) button to accept. An active alarm is indicated by a corresponding alarm icon (bell) in the display.

Alarm 1: Off Alarm 1: Off	Alarm 1: On Alarm 2: Off	Alarm 1: Off Alarm 2: On	Alarm 1: On Alarm 2: On
------------------------------	-----------------------------	-----------------------------	----------------------------

4. Once the alarm has been set and activated, when the time on the clock is the same as the alarm time that has been set, the alarm will sound and the volume will gradually increase in volume to the one that has been set.
5. The alarm will continue to sound and stop automatically after the time interval that has been set. To silence the alarm, press the "STANDBY" (3) button. If a repeat alarm has been set, the alarm indicator will remain illuminated and the alarm will sound again at the next programmed day unless the alarm has been turn off.
6. To activate the snooze function, press the "ALARM / SNOOZE" (13) button when the alarm sounds. The alarm will silence, the display will display the clock and the snooze interval remaining and the (Zz) indicator. The alarm will sound again after approximately five minutes.
7. To extend the snooze interval from the default 5 minutes, press the "Snooze" (13) button repeatedly after the alarm has been activated to scroll through the options available (5, 10, 15 and 30 minutes). When the snooze interval of choice is displayed stop pressing the button and this interval will now be used as the default. The "ALARM / SNOOZE" (13) button may be used repeatedly within the alarm activation time. To cancel the snooze function; press the "STANDBY" (3) button.
8. To turn off the alarm permanently, follow step 3 until 'Alarm 1 off' is displayed. Press on the "SELECT" (7) button to select. The alarm is now off and the alarm symbol extinguishes.

Note

- If both alarms have been activated, priority will be given to the alarm that has the earliest activation time. If the snooze function is used for the first alarm and the activation time of the second alarm is within this period, the second alarm will not activate. If setting two alarms with activation times within one hour of the other one, always ensure that the alarm is silenced using the STANDBY (3) button.

SETTING AND USING THE SLEEP FUNCTION

This function will switch off the main unit automatically after a preset time interval.

1. With the music of choice playing, press the "MENU" (14) button and then press the "TUNING" ◀ or ▶ (5 or 6) buttons until 'System' is displayed. Press the "SELECT" (7) button to accept.
2. Use the "TUNING" ◀ or ▶ (5 or 6) buttons until 'Sleep' is shown in the display and press the "SELECT" (7) button to accept.
3. The display will now show 'Set sleep time?' and the current sleep status.
4. Use the "TUNING" ◀ or ▶ (5 or 6) buttons to select the time. When the sleep interval of choice is shown, press the "SELECT" (7) button to set.
5. The sleep timer is now activated
6. To cancel the sleep timer, press the "MENU" (14) button and follow the directions above until 'Sleep off' appears in the display.
7. To check the sleep timer status, follow steps 1 & 2 above and the sleep interval remaining will be displayed.

OTHER FEATURES

USING HEADPHONES (not included)

Plug in the headphones at the point marked '🎧' on the back of the radio and adjust the listening volume to your chosen level. Excessive sound pressure from earphones and headphones can cause hearing loss. The speakers will not operate when earphones are fitted.

SETTING THE DISPLAY BACKLIGHT LEVEL (in operational mode only)

The light level for the display can be selected in operational modes (high, medium or low).

1. With the radio in operational mode, press the "MENU" (14) button and then press the "TUNING" ◀ or ▶ (5 or 6) buttons until 'System' is displayed. Press the "SELECT" (7) button to accept.
 2. Use the "TUNING" ◀ or ▶ (5 or 6) buttons until 'Backlight' is shown in the display and press the "SELECT" (7) button to accept.
 3. Use the "TUNING" ◀ or ▶ (5 or 6) buttons until the backlight level of choice is displayed and then press the "SELECT" (7) to confirm.
- Pressing any button on the unit will switch the backlight to the highest setting for five seconds.



RESET

1. If moving the radio to another location in the country the pre-tuned and stored DAB stations may no longer be available and it will be necessary to reset the radio back to the factory settings.
2. With the unit switched on, press the "MENU" (14) button and then press the "TUNING" ◀ or ▶ (5 or 6) buttons until 'System' is displayed. Press the "SELECT" (7) button to accept.
3. Use the TUNING ◀ or ▶ (5 or 6) buttons until 'Factory reset' is shown in the display and press the "SELECT" (7) button to accept.
4. The display will now show 'Factory Reset? <No> Yes'. Use the "TUNING" ◀ or ▶ (5 or 6) buttons until <Yes> is shown and then press the "SELECT" (7) button to confirm. The radio will display "Restarting...." and will then go into standby mode.

Note

- All stored programmed stations will be lost during reset.

TECHNICAL SPECIFICATIONS

AC adapter input	100 – 240V~ 50/60Hz, 0.3A
AC adapter output	6V  1.5A 
Power consumption	9W
Power consumption (standby)	0.4W
Battery	DC 6V (1.5V x 4 AA)
Output Power Audio output	2 x 2W RMS
Frequency Range	DAB 174-240MHz FM 87.5-108MHz

Importer

Wörlein GmbH	Tel.:	+49 9103 71 67 0
Gewerbestr. 12	Fax.:	+49 9103 71 67 12
D 90556 Cadolzburg	Email:	service@woerlein.com
Germany	Web:	www.woerlein.com

Technische Änderungen und Druckfehler vorbehalten

Copyright by Woerlein GmbH, 90556 Cadolzburg, www.woerlein.com

Vervielfältigung nur mit ausdrücklicher Genehmigung der Woerlein GmbH



PROTECTION DE L'ENVIRONNEMENT

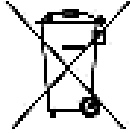

Ne jetez pas ce produit avec les ordures ménagères lorsqu'il est usagé. Retournez-le à un point de collecte pour le recyclage des appareils électriques et électroniques. Cette recommandation est indiquée par le symbole sur le produit, le mode d'emploi ou l'emballage.

Les composants sont réutilisables en fonction de leur marquage. En réutilisant, recyclant ou employant autrement les vieux appareils, vous contribuerez de façon significative à la protection de notre environnement.

Veillez contacter vos collectivités locales pour vous renseigner sur les points de collecte.

	ATTENTION Risque d'électrocution Ne pas ouvrir!			Ce symbole indique la présence d'une tension dangereuse à l'intérieur de l'appareil, qui est suffisante pour provoquer un choc électrique.
Attention! Pour réduire le risque d'électrocution, ne retirez pas le couvercle (ou l'arrière). L'utilisateur ne peut entretenir aucune pièce à l'intérieur. Confiez l'entretien à un personnel qualifié.				Ce symbole indique la présence de consignes importantes de fonctionnement et d'entretien de pour l'appareil.

Consignes de sécurité, d'environnement et d'installation

- N'utilisez l'appareil qu'à l'intérieur dans un lieu sec
- Protégez l'appareil contre l'humidité
- N'ouvrez pas l'appareil **RISQUE D'ELECTROCUTION !** Faites effectuer l'ouverture et l'entretien par un personnel qualifié
- Ne connectez cet appareil qu'à une prise murale correctement installée et reliée à la terre Assurez-vous que la tension principale corresponde aux recommandations de la plaque d'indice
- Assurez-vous que le câble d'alimentation reste au sec pendant le fonctionnement. Ne pincez pas le câble et ne l'endommagez d'aucune façon
- Un câble de réseau ou une prise abimés doivent être immédiatement remplacés par un centre agréé.
- En cas de tonnerre, débranchez immédiatement l'appareil de l'alimentation.
- Les enfants doivent être surveillés par leurs parents lorsqu'ils utilisent l'appareil.
- Ne nettoyez l'appareil qu'avec un tissu sec.
N'utilisez PAS de PRODUITS DETERGENTS ou de CHIFFONS ABRASIFS !
- N'exposez pas l'appareil à la lumière directe du soleil ou toute autre source de chaleur
- Installez l'appareil dans un emplacement suffisamment ventilé pour éviter une accumulation de chaleur.
- Ne recouvrez pas les grilles d'aération !
- Installez l'appareil dans un emplacement sécurisé et sans vibrations.
- Ne pas installer l'appareil à proximité d'ordinateurs et fours à micro-ondes; sinon la réception de radio pourrait être perturbée.
- Ne pas ouvrir ou réparer l'appareil. Cela est dangereux et annulerait la garantie. La réparation doit être uniquement effectuée que par un centre de réparations / service agréé.
- N'utilisez que des piles au mercure et sans cadmium.
- Les piles usagées sont des déchets dangereux et ne doivent PAS être jetées avec les ordures ménagères !!! Ramenez les piles à votre point de vente ou aux points de collecte de votre ville.
- Eloignez les piles des enfants. Les enfants pourraient avaler les piles. En cas d'ingestion d'une pile, contactez immédiatement un médecin.
- Vérifiez régulièrement vos piles pour éviter les fuites.
- Las baterías no deberán estar expuestas a un calor excesivo como el sol, el fuego o similares.
- PRECAUCIÓN: Peligro de explosión si la batería se sustituye incorrectamente
Reemplace sólo con el mismo tipo o equivalente



Les piles usages sont des déchets dangereux et ne doivent PAS être jetées avec les ordures ménagères ! La loi impose aux consommateurs de disposer de toutes les piles pour un recyclage écologique – et ce que les piles soient de contenance dangereuse ou pas*).

U kunt batterijen gratis terugbrengen naar openbare inzamelingspunten in uw gemeente of bij winkels die de betreffende soort batterijen verkopen.

Alleen volledig lege batterijen.

*) met de markering Cd = cadmium, Hg = kwik, Pb = lood

EMPLACEMENT DES COMMANDES

Vue de face

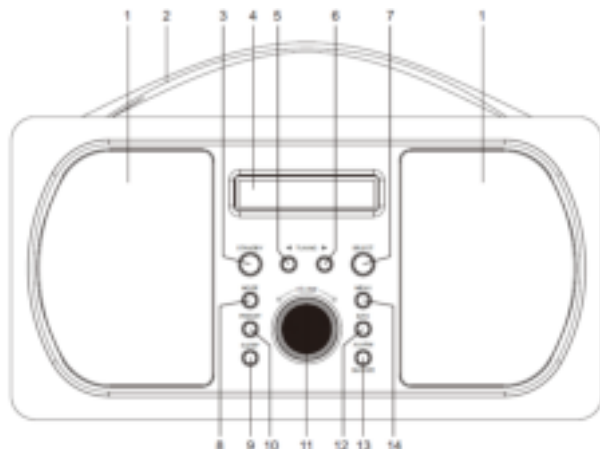

Vue arrière

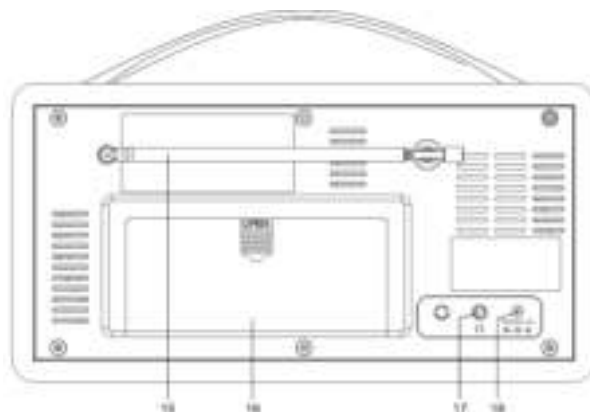

- | | | |
|-----------------------------------|--------------------------------------|--|
| 1. Haut-parleur | 8. Touche MODE | 15. Antenne Télescopique |
| 2. Poignée | 9. Touche Sommeil | 16. Compartiment À Piles |
| 3. Touche (🔊) veille | 10. Touche Préréglage | 17. Prise (🎧) casque |
| 4. Écran | 11. Bouton Volume | 18. Prise d'entrée CC |
| 5. Touche de RÉGLAGE DE STATION ◀ | 12. Touche Info | 19. Adaptateur CA/CC
(non représenté) |
| 6. Touche de RÉGLAGE DE STATION ▶ | 13. Touche Alarme/Rappel
d'alarme | |
| 7. Touche Sélection | 14. Touche MENU | |

INSTALLATION DES PILES

Pour utiliser l'appareil avec des piles, vérifiez que l'appareil N'EST PAS branché au secteur et installez les piles dans le compartiment à piles.

- Faites glisser le couvercle du compartiment à piles à l'arrière de la radio.
- Insérez 4 piles alcalines AA de 1,5 V (non incluses) selon le schéma situé dans le compartiment à piles. Veillez à respecter la polarité (+/-).
- Replacez le couvercle du compartiment à piles.
- N'exposez pas les piles installées ou non à une chaleur excessive (par exemple à des flammes, au soleil ou à proximité de radiateurs, etc.).

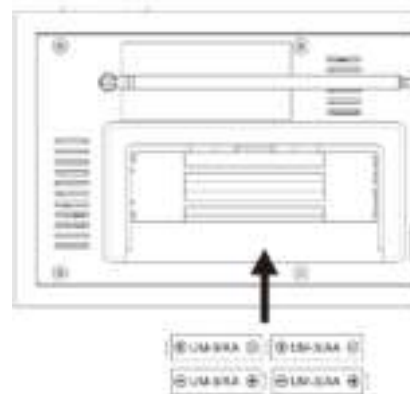

Remarques :

- Toutes les radios DAB consomment plus que celles « traditionnelles », par conséquent elles épuiseront les piles en quelques heures. Par conséquent, l'utilisation du réseau électrique (ou de piles rechargeables) est recommandée pour une écoute prolongée.
- Après environ 10 minutes sans signal, l'appareil passe automatiquement en mode « ARRÊT ».
- Lorsqu'un cordon d'adaptateur secteur est branché, les piles sont automatiquement mises hors circuit.

ATTENTION :

- Les piles peuvent fuir et perdre leur acide. Lorsque vous n'utilisez pas l'appareil sur une longue période, enlevez les piles.
- Différents types de piles ou des piles neuves et usagées ne doivent pas être utilisés en même temps.
- Ne jetez pas les piles avec les ordures ménagères. Remettez les piles usagées aux points de collecte idoines ou à votre revendeur.

FONCTIONNEMENT DE BASE - MISE EN MARCHÉ

1. Placez l'appareil sur une surface plane et stable.
2. Branchez la prise à l'arrière de la radio au secteur en utilisant l'alimentation fournie. Le rétroéclairage de l'écran s'allume pendant quelques secondes, puis un message de bienvenue s'affiche brièvement et l'heure (0:00:00) clignote à l'écran avec message « time is not set » apparaissant au-dessous.
3. Déployez complètement l'antenne télescopique.
4. Appuyez sur la touche « STANDBY » (3) pour mettre l'appareil en marche, le mode DAB est automatiquement sélectionné et la radio effectue une recherche automatique de stations complète. L'écran affiche « Scanning », ainsi qu'une barre qui indique la progression de la recherche et le nombre de stations trouvées jusque-là.
5. Une fois la recherche terminée, la radio sélectionnera la première station trouvée par ordre alphanumérique.
6. Réglez le volume au niveau souhaité en tournant la molette « VOLUME » (11).
7. Appuyez sur les touches de « TUNING » ◀ ou ▶ (5 ou 6) pour faire défiler les stations détectées. Une fois que la station voulue est détectée, appuyez sur la touche « SELECT » (7) pour sélectionner la station.
8. Déplacer l'antenne ou la radio jusqu'à ce que la réception optimale soit reçue.
9. Pour passer à la radio FM, appuyez sur la touche « MODE » (8). Appuyez à nouveau sur la touche pour revenir au mode DAB.
10. Pour passer la radio en mode veille, appuyez sur la touche « STANDBY » (3). La radio s'arrête, l'écran se met en veilleuse, mais l'heure reste affichée.
11. Si le réglage automatique de l'heure ne se fait pas, vous pouvez le faire manuellement, pour cela veuillez consulter la page 3 DAB - option de configuration.

UTILISATION DE LA RADIO - MODE DAB

DAB diffère de la radio analogique en ce que les signaux séparés provenant d'un certain nombre de stations sont regroupés et transmis par une seule fréquence. Ces groupes sont dénommés multiplexes ou ensembles. Chaque fois qu'un groupe est trouvé, son nom est affiché dans la moitié inférieure de l'écran.

MODE DAB - RECHERCHE DE STATIONS AUTOMATIQUE

Cette fonction permet à la radio de rechercher automatiquement les canaux DAB de la bande III. Appuyez sur la touche « MENU » pour entrer dans le menu de recherche de stations.

1. En mode DAB, appuyez sur la touche « MENU » (14), « Full scan » s'affiche, appuyez alors sur la touche « SELECT » (7). La radio commence la recherche, l'écran affiche « Scanning », ainsi qu'une barre qui indique la progression de la recherche et le nombre de stations trouvées jusque-là.
2. Lorsque l'analyse est terminée, la radio retourne à la station jouée avant le lancement de la recherche, à la différence que toute nouvelle station détectée aura été ajoutée.



MODE DAB - RECHERCHE DE STATIONS MANUELLE

Cette fonction permet d'ajouter manuellement un ensemble spécifique ou inédit aux stations déjà disponibles sur la radio. Appuyez une fois sur la touche « MENU » pour entrer dans le menu de recherche de stations.

1. Appuyez sur la touche MENU puis sur les touches de « TUNING » ◀ ou ▶ (5 ou 6) jusqu'à ce que « Manual tune » (fig. 4) s'affiche. Appuyez sur la touche « SELECT » (7).

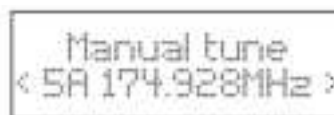
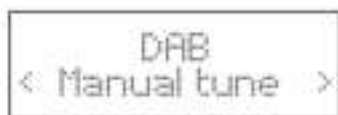

2. Appuyez sur les touches de « TUNING » ◀ ou ▶ (5 ou 6) jusqu'à ce que la fréquence souhaitée (comme illustrée à la fig. 5) soit affichée à l'écran, puis appuyez sur la touche (7) « SELECT ». La ligne supérieure affiche alors le numéro de canal, la fréquence et le nom de l'ensemble alors que la ligne inférieure indique l'intensité du signal.
3. Appuyez de nouveau sur la touche « SELECT » (7) pour ajouter l'ensemble et régler automatiquement la station.
4. Sortez de la fonction en appuyant deux fois sur la touche « MENU » (14).

MODE DAB - SUPPRESSION

Cette fonction permet d'enlever toutes les stations inaccessibles de la liste des stations.

1. Appuyez sur la touche « MENU » (14) pour accéder au menu.
2. Appuyez sur les touches de « TUNING » ◀ ou ▶ (5 ou 6) jusqu'à ce que « Prune » s'affiche puis sur la touche « SELECT » (7) pour confirmer.

3. Appuyez sur les touches de « TUNING » ◀ ou ▶ (5 ou 6) afin de sélectionner <yes> pour confirmer et supprimer. Si <no> est sélectionné, l'opération est annulée. Appuyez sur « SELECT » (7) pour confirmer.
4. Après avoir terminé les étapes ci-dessus, appuyez sur la touche MENU, passez de recherche complète à recherche automatique, les stations inaccessibles seront retirées de la liste des stations.

MODES D’AFFICHAGE DAB

Cette fonction permet d’afficher les informations relatives à la station active sur la deuxième ligne de l’écran.

- Appuyez sur la touche « INFO » (12) à plusieurs reprises pour faire défiler les modes d’affichage suivants
- Texte radio - le diffuseur peut faire défiler un message concernant le programme en cours.
- DLS (Dynamic Label Segment) - le radiotexte désigne les informations en temps réel transmises par la station par exemple les titres, l’artiste...
- Intensité du signal - l’écran affiche une barre indiquant l’intensité du signal. Plus le signal est fort, plus la barre est longue.
- Type de programme - ce mode décrit le style/genre de programme. Si cette information n’est pas disponible, l’écran affichera « <Program Type> ».
- Ensemble/Multiplexe (nom de groupe) - l’ensemble/le multiplex est un groupe de stations regroupées et retransmises ensemble avec une seule fréquence. Il existe des multiplexes nationaux et locaux, les locaux contiennent des stations spécifiques à la région.
- Numéro/fréquence de canal - l’écran affiche le numéro/la fréquence de canal de la station en cours de diffusion.
- Erreur de signal - l’écran indique la stabilité et la qualité de la réception, 0 = bonne.
- Débit binaire audio - l’écran indique le débit binaire audio numérique reçu.
- État de l’alimentation - l’affichage indique si la radio fonctionne sur secteur ou sur piles. En mode pile, l’écran affiche la capacité des piles (21-100)
- Heure - l’heure est automatiquement actualisée par le signal horaire radiodiffusé.
- Date - la date est automatiquement actualisée par le signal horaire radiodiffusé.

OPTIONS DE CONFIGURATION DU DAB

Cette fonction permet d’entrer dans le menu de configuration du DAB et de modifier un certain nombre d’options.

Lorsque la musique souhaitée joue, appuyez sur la touche MENU jusqu’à ce que « Full scan » s’affiche, puis appuyez sur les touches de « TUNING » ◀ ou ▶ (5 ou 6) pour faire défiler les options de menu disponibles et appuyez sur la touche « SELECT » (7) pour accéder à chacune d’elle.

MENU	Options		
« Full scan »	Lance la recherche complète de stations DAB		
« Manual tune »	Permet d’ajouter manuellement les stations DAB		
« Prune »	Supprime les stations DAB inaccessibles		
« System »	« Time »	« Réglage de l’heure/la date »	hh: mm: dd:
		« Actualisation automatique »	« Tout actualiser » « Actualisation DAB » « Actualisation FM » « Aucune actualisation »
		« Réglage au format 12/24 »	12 24
		« Réglage du format de date »	jj/mm/aaaa mm/jj/aaaa
	« Sleep »	« Désactivé » 10 min 20 min 30 min 60 min 70 min 80 min 90 min	
	« Backlight »	« Faible » « Moyen » « Élevé »	
« Factory reset »	« Lancer l’initialisation »		
« SW version »	« Afficher la version de logiciel »		

Menu légende :

« Time »	Options de réglage de l'heure
« Set Time/Date »	Réglage manuel de l'heure de la date
« Auto update »	Options de réglage automatique de l'heure
« Update from any »	L'heure et la date seront automatiquement réglées avec le signal DAB ou FM (RDS)
« Update from DAB »	L'heure et la date seront automatiquement réglées avec le DAB
« Update from FM »	L'heure et la date seront automatiquement réglées avec la FM (RDS).
« No update »	L'heure et la date ne seront pas automatiquement réglées
« Set 12/24 »	Option pour configurer l'heure au format 12 ou 24 heures
« Set date format »	Option pour le format de la date
« Sleep »	Réglage de la durée de la veille entre 10 et 90 minutes, « Off » = désactivé
« Backlight »	Réglage du rétroéclairage de l'écran (« Low » = faible, « Medium » = moyen, « High » = élevé)
« Factory Reset »	Réinitialisation de l'appareil au mode de réglage d'usine par défaut.
« SW version »	Affichage de la version du logiciel

UTILISATION DE LA RADIO - MODE FM

MODE FM - RECHERCHE DES STATIONS

1. Pour sélectionner la radio FM, appuyez sur la touche « MODE » (8), l'écran affiche « FM » puis la fréquence.
2. Pour activer la recherche automatique appuyez sur la touche « SELECT » (7) ou maintenez les touches de « TUNING » ◀ ou ▶ (5 ou 6) pour que la radio commence à balayer la bande de fréquence, l'écran affiche « Scanning » et s'arrête automatiquement une fois qu'une station est trouvée.
3. Pour rechercher manuellement, appuyez brièvement sur les touches de « TUNING » ◀ ou ▶ (5 ou 6) pour augmenter la fréquence par incrément de 0,05 MHz.
4. Pour changer de mode audio (stéréo ou mono), appuyez sur la touche « MENU » (14) puis sur les touches de « TUNING » ◀ ou ▶ (5 ou 6) jusqu'à ce que « Audio setting » s'affiche. Appuyez sur la touche « SELECT » (7) pour accepter. Utilisez les touches de « TUNING » ◀ ou ▶ (5 ou 6) pour passer de « Stereo allowed » à « Forced mono » et une fois de plus pour y revenir. Si « Stereo allowed » est sélectionné, la radio passe automatiquement d'un mode à l'autre. Une fois que le mode audio voulu est affiché, appuyez sur la touche « SELECT » (7) pour accepter.
5. Pour définir les modes de recherche, appuyez sur la touche « MENU » (14) puis sur les touches de « TUNING » ◀ ou ▶ (5 ou 6) jusqu'à ce que « Scan setting » s'affiche. Appuyez sur la touche « SELECT » (7) pour accepter. Utilisez les touches de « TUNING » ◀ ou ▶ (5 ou 6) pour passer de « All stations » à « Strong stations » et une fois de plus pour y revenir. Si « Strong stations » est sélectionné, la radio ne recherchera que les stations avec un signal d'émission fort. Une fois que le mode de recherche voulu est affiché, appuyez sur la touche « SELECT » (7) pour accepter.
6. Si un radiotexte FM est présent, l'écran affiche automatiquement le nom de la station et les messages de la radio (s'ils sont disponibles).

MODES D'AFFICHAGE FM

Cette fonction permet d'afficher les informations relatives à la station active sur la deuxième ligne de l'écran. Si la touche « INFO » (12) est enfoncée à plusieurs reprises à ce moment, la deuxième ligne de l'affichage de la station fait défiler les modes suivants à chaque pression suivante de la touche.

- Texte radio - le diffuseur peut faire défiler un message concernant le programme en cours.
- Type de programme - ce mode décrit le style/genre de programme. Si cette information n'est pas disponible, l'écran affichera « <no PTY> ».
- Fréquence réglée
- Mode Audio - l'affichage indique si la station reçue est en mode stéréo ou mono.
- État de l'alimentation - l'affichage indique si la radio fonctionne sur secteur ou sur piles. En mode pile, l'écran affiche la capacité des piles (21-100)
- Heure - l'heure est automatiquement actualisée par le signal horaire radiodiffusé.
- Date - la date est automatiquement actualisée par le signal horaire radiodiffusé.

UTILISATION DE LA RADIO - FONCTION DE PROGRAMMATION DES STATIONS

Cette fonction permet de programmer et d'enregistrer jusqu'à 10 stations en mémoire dans les modes DAB et FM.

1. Suivez les instructions ci-dessus pour sélectionner une station de radio.
2. Appuyez sur la touche « PRESET » (10) jusqu'à ce que l'écran affiche « Preset store # empty ».

- Utilisez les touches de « TUNING » ◀ ou ▶ (5 ou 6) pour sélectionner l'emplacement de l'enregistrement puis sur la touche « SELECT » (7) pour confirmer. La station qui diffuse est maintenant enregistrée dans l'emplacement sélectionné.
- Répétez les étapes ci-dessus pour enregistrer d'autres stations.



- Pour écouter les stations présélectionnées, appuyez une fois sur la touche « PRESET » (10), puis utilisez les touches de « TUNING » ◀ ou ▶ (5 ou 6) pour sélectionner l'emplacement souhaité et confirmer avec la touche « SELECT » (7). Si la présélection n'a pas été attribuée, « Preset empty » s'affiche.

Remarque :

- Si l'appareil est débranché du secteur pendant un certain temps et qu'il n'y a pas de piles installées, les stations programmées ne seront pas perdues.

CONFIGURATION ET UTILISATION DE L'ALARME

Cet appareil dispose d'une fonction comportant deux alarmes.

RÉGLAGE DE L'ALARME (en mode de fonctionnement uniquement)

- Appuyez sur la touche « ALARM/SNOOZE » (13) pour entrer dans le menu de l'alarme, appuyez UNE FOIS sur la touche pour afficher « Alarm 1 set up » et appuyez sur la touche DEUX FOIS pour afficher « Alarm 2 set up ». Appuyez sur la touche « SELECT » (7) pour accepter l'alarme voulue.
- Après avoir sélectionné l'alarme voulue, les chiffres des heures clignotent à l'écran. Utilisez les touches de « TUNING » ◀ ou ▶ (5 ou 6) pour sélectionner l'heure de réveil correcte pour l'alarme puis sur la touche « SELECT » (7) pour confirmer. Les chiffres des minutes commencent à clignoter.
- Utilisez les touches de « TUNING » ◀ ou ▶ (5 ou 6) pour sélectionner les minutes de l'alarme correctes puis sur la touche « SELECT » (7) pour confirmer. La durée de l'alarme s'affiche.
- Utilisez les touches de « TUNING » ◀ ou ▶ (5 ou 6) pour sélectionner la durée voulue (90, 60, 45, 30, 15 minutes) puis sur la touche « SELECT » (7) pour confirmer. La source de l'alarme s'affiche.
- Utilisez les touches de « TUNING » ◀ ou ▶ (5 ou 6) pour sélectionner la source de l'alarme voulue (sonnerie, DAB or FM) puis sur la touche « SELECT » (7) pour confirmer. Si une source radio est sélectionnée, elle sera désormais affichée.
- Utilisez les touches de « TUNING » ◀ ou ▶ (5 ou 6) pour sélectionner la station de réveil voulue (la dernière station écoutée ou une présélection DAB) puis sur la touche « SELECT » (7) pour confirmer. La fréquence de l'alarme est maintenant affichée.
- Utilisez les touches de « TUNING » ◀ ou ▶ (5 ou 6) pour sélectionner la fréquence de l'alarme voulue (« Daily »=tous les jours, « Once »=une fois, « Weekend »=week-end, « Weekdays »=jours de la semaine) puis sur la touche « SELECT » (7) pour confirmer. Si « once » est sélectionné, utilisez alors les touches de « TUNING » ◀ ou ▶ (5 ou 6) pour régler la date à laquelle l'alarme doit s'activer. Veuillez utiliser la touche « SELECT » pour passer au champ suivant dans chaque cas. Lorsque la date est réglée, le volume de l'alarme s'affiche.
- Utilisez les touches de « TUNING » ◀ ou ▶ (5 ou 6) pour sélectionner le volume du réveil souhaité puis sur la touche « SELECT » (7) pour confirmer. L'état de l'alarme est maintenant affiché.
- Utilisez les touches de « TUNING » ◀ ou ▶ (5 ou 6) pour sélectionner l'état voulu (inactivée ou activée) puis sur la touche « SELECT » (7) pour confirmer. Ceci termine la procédure de configuration du mode réveil.



Remarque

- Pour régler les options de réveil pour la deuxième alarme, suivez la procédure ci-dessus en utilisant « Alarme 2 » dans le menu de l'alarme.

ACTIVATION ET UTILISATION DE L'ALARME (en mode veille uniquement)

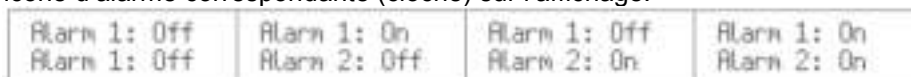
- Mettez la radio en mode veille.
- Appuyez sur la touche « ALARM/SNOOZE » (13) pour afficher l'état actuel des alarmes (par exemple Alarme 1 active et Alarme 2 inactive).
- Appuyez à nouveau sur la touche pour modifier l'état de la prochaine dans la séquence ci-dessous jusqu'à ce que l'état voulu soit affiché. Appuyez sur la touche « SELECT » (7) pour accepter. Une alarme active est signalée par l'icône d'alarme correspondante (cloche) sur l'affichage.



4. Une fois que l'alarme a été réglée et activée, lorsque l'heure de l'horloge coïncide avec celle de l'alarme réglée, l'alarme retentit et le volume augmente progressivement jusqu'à celui qui a été défini.
5. L'alarme continue à retentir et s'arrête automatiquement après l'intervalle de temps qui a été défini. Pour arrêter l'alarme, appuyez sur la touche « STANDBY  » (3). Si une alarme a été réglée pour être répétée, l'indicateur d'alarme reste allumé et l'alarme retentit à nouveau au cours la prochaine journée programmée à moins d'avoir été désactivée.
6. Pour activer la fonction de rappel d'alarme, appuyez sur la touche « ALARM/SNOOZE » (13) lorsque celle-ci retentit. L'alarme s'arrête, l'écran affiche l'heure ainsi que l'intervalle restant pour le rappel d'alarme et le symbole (Zz). L'alarme retentit à nouveau après cinq minutes environ.
7. Pour allonger l'intervalle du rappel d'alarme à partir des 5 minutes par défaut, appuyez à plusieurs reprises sur la touche « Snooze » (13) après avoir activé l'alarme pour faire défiler les options disponibles (5, 10, 15 et 30 minutes). Cessez d'appuyer sur la touche lorsque l'intervalle de rappel d'alarme voulu s'affiche, et celui-ci sera désormais utilisé comme valeur par défaut. La touche « ALARM/SNOOZE » (13) peut être utilisée plusieurs fois dans la période d'activation de l'alarme. Pour annuler la fonction de rappel d'alarme, appuyez sur la touche « STANDBY  » (3).
8. Pour désactiver l'alarme de manière permanente, suivre l'étape 3 jusqu'à ce que « Alarme 1 » s'affiche. Appuyez sur la touche « SELECT » (7) pour sélectionner. L'alarme est maintenant désactivée et le symbole de l'alarme disparaît.

Remarque

- Si les deux alarmes ont été activées, la priorité sera donnée à l'alarme dotée de l'heure d'activation la plus proche. Si la fonction de rappel d'alarme est utilisée pour la première alarme et que l'heure d'activation de la deuxième alarme est dans cet intervalle, la deuxième alarme n'est pas activée. Si les deux alarmes sont réglées avec des heures d'activation séparées de moins d'une heure, veillez à ce que l'alarme soit arrêtée en utilisant la touche STANDBY  (3).

CONFIGURATION ET UTILISATION DE LA FONCTION VEILLE

Cette fonction désactive automatiquement l'appareil après un intervalle de temps prédéfini.

1. Lorsque la musique voulue joue, appuyez sur la touche « MENU » (14) puis sur les touches de « TUNING » ◀ ou ▶ (5 ou 6) jusqu'à ce que « System » s'affiche. Appuyez sur la touche « SELECT » (7) pour accepter.
2. Utilisez les touches de « TUNING » ◀ ou ▶ (5 ou 6) jusqu'à ce que « Sleep » s'affiche à l'écran puis sur la touche « SELECT » (7) pour accepter.
3. L'écran affiche alors « Set sleep time? » et l'état actuel de la veille.
4. Utilisez les touches de « TUNING » ◀ ou ▶ (5 ou 6) pour sélectionner l'heure. Lorsque l'intervalle de choix du sommeil est affiché, appuyez sur la touche « SELECT » (7) pour le réglage.
5. La minuterie de la mise en veille est maintenant activée
6. Pour annuler la minuterie de la mise en veille, appuyez sur la touche « MENU » (14) et suivez les instructions ci-dessus jusqu'à ce que « Sleep off » s'affiche à l'écran.
7. Pour vérifier l'état de la minuterie de la mise en veille, suivez les étapes 1 et 2 ci-dessus et la durée restante de la mise en veille est affichée.

AUTRES FONCTIONS

UTILISATION DE CASQUE (non inclus)

Branchez le casque dans le port signalé par «  » à l'arrière de la radio et réglez le volume d'écoute au niveau voulu. Une pression sonore excessive provenant des écouteurs ou du casque peut causer une perte d'audition. Les haut-parleurs ne fonctionnent pas lorsque les écouteurs sont branchés.

RÉGLAGE DU NIVEAU DE RÉTROÉCLAIRAGE DE L'ÉCRAN (en mode de fonctionnement uniquement)

Le niveau de luminosité de l'écran peut être sélectionné dans les modes de fonctionnement (élevé, moyen ou faible).

1. Lorsque la radio fonctionne, appuyez sur la touche « MENU » (14) puis sur les touches de « TUNING » ◀ ou ▶ (5 ou 6) jusqu'à ce que « System » s'affiche. Appuyez sur la touche « SELECT » (7) pour accepter.
2. Utilisez les touches de « TUNING » ◀ ou ▶ (5 ou 6) jusqu'à ce que « Backlight » s'affiche à l'écran puis sur la touche « SELECT » (7) pour accepter.
3. Utilisez les touches de « TUNING » ◀ ou ▶ (5 ou 6) pour sélectionner le niveau de rétroéclairage voulu puis sur la touche « SELECT » (7) pour confirmer.
- Appuyer sur une touche quelconque de l'appareil passe le rétroéclairage au réglage le plus élevé pendant cinq secondes.



RÉINITIALISATION

1. Si vous déplacez la radio dans une autre région du pays, les stations DAB préréglées en mémoire peuvent ne plus être accessibles, il est alors nécessaire de réinitialiser la radio aux réglages d'usine.
2. Lorsque l'appareil est allumé, appuyez sur la touche « MENU » (14) puis sur les touches de « TUNING » ◀ ou ▶ (5 ou 6) jusqu'à ce que « System » s'affiche. Appuyez sur la touche « SELECT » (7) pour accepter.
3. Utilisez les touches de « TUNING » ◀ ou ▶ (5 ou 6) jusqu'à ce que « Factory reset » s'affiche à l'écran puis sur la touche « SELECT » (7) pour accepter.
4. L'écran affiche alors « Factory Reset? <No> Yes ». Utilisez les touches de « TUNING » ◀ ou ▶ (5 ou 6) jusqu'à ce que <Yes> s'affiche puis sur la touche « SELECT » (7) pour confirmer. La radio affiche « Restarting... » puis passe en mode veille.

Remarque

- Toutes les stations programmées enregistrées sont perdues lors de la réinitialisation.

SPÉCIFICATIONS TECHNIQUES

Entrée de l'adaptateur secteur	100 - 240 V ~ 50/60 Hz, 0,3 A
Sortie de l'adaptateur secteur	6V  1,5A  
Consommation	9W
Consommation d'énergie (en mode veille)	0,4W
Piles	6 V CC (1,5V x 4 AA)
Puissance de sortie de la sortie audio	2 x 2 W RMS
Plage de fréquence	DAB : 174 - 240 MHz FM 87,5 - 108 MHz

Importateur

Wörlein GmbH	Tél. :	49 910 37 16 70
Gewerbestr. 12	Fax :	49 910 37 16 712
D 90556 Cadolzburg	Email :	service@woerlein.com
Allemagne	Site web :	www.woerlein.com

Technische Änderungen und Druckfehler vorbehalten

Copyright de Wörlein GmbH, 90556 Cadolzburg, www.woerlein.com

Vervielfältigung nur mit ausdrücklicher Genehmigung der Woerlein GmbH



MILIEUBESCHERMING

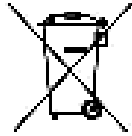

Gooi dit product niet weg bij het huishoudafval aan het einde van de levensduur ervan. Breng het product terug naar een inzamelingspunt voor hergebruik van elektrische en elektronische apparatuur. Dit wordt aangegeven door dit symbool op het product, in de gebruiksaanwijzing of op de verpakking.

De materialen zijn herbruikbaar volgens de markeringen. Door materiaal te recycleren of oude apparaten op een andere manier te hergebruiken draagt u bij aan het beschermen van ons milieu.

Neem a.u.b. contact op met uw gemeente voor informatie over inzamelingspunten.

	WAARSCHUWING Risico voor een elektrische schok Niet openen!	
Waarschuwing: Verwijder de behuizing (of achterzijde) niet, om het risico op elektrische schokken te verkleinen. Geen voor de gebruiker te onderhouden onderdelen binnenin het apparaat. Laat reparatie over aan gekwalificeerd onderhoudspersoneel.		



Dit symbool wijst op de aanwezigheid van een gevaarlijke spanning binnenin de behuizing, die groot genoeg is om elektrische schokken te veroorzaken.



Dit symbool wijst de gebruiker op de aanwezigheid van belangrijke gebruiks- en onderhoudsinstructies voor het apparaat.

Veiligheids-, milieu- en instellingsaanwijzingen

- Gebruik het apparaat alleen binnenshuis in een droge omgeving.
- Bescherm het apparaat tegen vocht.
- Open het apparaat niet. **ELECTRISCHE SCHOKGEVAAR!** Laat opening en reparatie over aan gekwalificeerd onderhoudspersoneel.
- Sluit dit apparaat alleen aan op een goed geïnstalleerd en geaard stopcontact. Zorg ervoor dat de netspanning overeenkomt met het de specificaties op het etiket.
- Zorg ervoor dat het electriciteits snoer droog blijft tijdens gebruik. Zorg ervoor dat het electriciteits snoer niet afgeknepen of op een andere manier beschadigd wordt.
- Beschadigde snoeren of stekkers moeten meteen vervangen worden door geautoriseerd onderhoudspersoneel.
- In geval van bliksem moet de stekker onmiddellijk uit het stopcontact getrokken worden.
- Wanneer kinderen het apparaat gebruiken, moeten de ouders toezicht houden.
- Reinig het apparaat alleen met een droge doek.
Gebruik **GEEN SCHOONMAAKMIDDELEN** of **SCHUURSPONSJES!**
- Stel het apparaat niet bloot aan direct zonlicht of andere hittebronnen.
- Installeer het apparaat op een plaats met voldoende ventilatie, om oververhitting te voorkomen.
- Dek de ventilatieopeningen niet af!
- Installeer het apparaat op een veilige en vibratie-vrije plaats.
- Installeer het apparaat zo ver mogelijk uit de buurt van computers en magnetrons; anders kan de radio-ontvangst gestoord worden.
- Open de behuizing niet en probeer het apparaat niet te repareren. Dit is gevaarlijk en doet uw garantie vervallen. Reparaties mogen alleen uitgevoerd worden door geautoriseerd onderhoudspersoneel.
- Gebruik alleen kwik- en cadmium-vrije batterijen.
- Gebruikte batterijen zijn gevaarlijk afval en mogen **NIET** weggegooid worden bij het huishoudelijk afval!!! Breng de batterijen terug naar uw handelaar of naar inzamelingspunten in uw gemeente.
- Houd batterijen buiten bereik van kinderen. Kinderen kunnen batterijen per ongeluk inslikken. Raadpleeg onmiddellijk een dokter wanneer een kind een batterij ingeslikt heeft.
- Controleer uw batterijen regelmatig om batterijlekkage te voorkomen.
- Batterijen mogen niet worden blootgesteld aan extreme hitte, zoals zonlicht, vuur of dergelijke.
- LET OP: Explosiegevaar als de batterij verkeerd wordt vervangen
Vervang alleen door hetzelfde of een gelijkwaardig type



Gebruikte batterijen zijn gevaarlijk afval en mogen **NIET** weggegooid worden bij het huishoudelijk afval!!! Als consument bent u wettelijk verplicht alle batterijen terug te brengen voor milieuvriendelijk hergebruik - (of de batterijen gevaarlijke stoffen*) bevatten of niet.

U kunt batterijen gratis terugbrengen naar openbare inzamelingspunten in uw gemeente of bij winkels die de betreffende soort batterijen verkopen.

Alleen volledig lege batterijen.

*) met de markering Cd = cadmium, Hg = kwik, Pb = lood

LOCATIE VAN BEDIENINGEN

Vooraanzicht

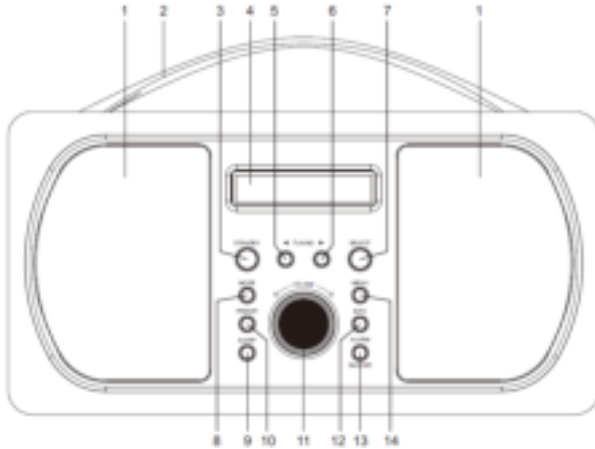

Achteraanzicht

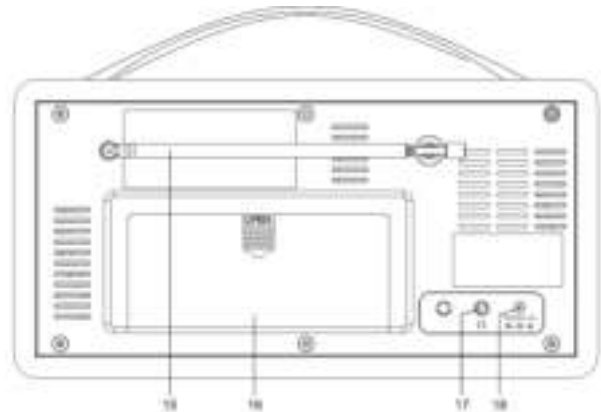

- | | | |
|-----------------------|-------------------------|------------------------------------|
| 1. Luidspreker | 8. Modusknop | 15. Telescopische Antenne |
| 2. Handgreep | 9. Slaapknop | 16. Batterijhouder |
| 3. Stand-by (⏻) toets | 10. Voorprogrammeerknop | 17. Hoofdtelefoonuitgang (📞) |
| 4. Scherm | 11. Volumeknop | 18. DC-ingang |
| 5. TUNER ◀ toets | 12. Info-toets | 19. AC/DC adapter (niet afgebeeld) |
| 6. TUNER ▶ toets | 13. Alarm/sluimertoeets | |
| 7. Selecteerknop | 14. Menuknop | |

DE BATTERIJEN INSTALLEREN

Om het apparaat op batterijen te gebruiken, dient u ervoor te zorgen dat de netvoeding NIET is aangesloten op het apparaat en de batterijen in de batterijhouder zijn geïnstalleerd.

- Schuif het klepje op de achterzijde van de radio van de batterijhouder af.
- Plaats 4 x AA 1,5V alkalinebatterijen (niet inbegrepen) in de batterijhouder volgens de markeringen. Let hierbij a.u.b. op de juiste polariteit (+/-).
- Schuif het klepje terug op de batterijhouder.
- Stel batterijen of de geïnstalleerde batterijen nooit bloot aan teveel hitte, zoals vuur, zonlicht, plaatsen nabij radiateurs, enz.

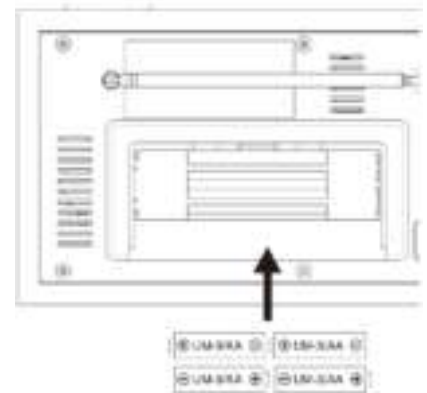

Opmerking:

- Alle DAB-radio's verbruiken meer stroom tijdens gebruik dan "traditionele" radio's, hun batterijen zullen dus binnen enkele uren uitgeput raken. Als u dus langdurig naar de radio luistert, dan is het raadzaam netspanning (of oplaadbare batterijen) te gebruiken.
- Als het apparaat voor ca. 10 minuten geen signaal ontvangt, schakelt deze automatisch "UIT".
- zodra u een AC adapterkabel aansluit, worden de batterijen automatisch uitgeschakeld.

LET OP:

- Batterijen kunnen lekken en elektrolyt verliezen. Verwijder de batterijen wanneer u het apparaat voor langere tijd niet gebruikt.
- Combineer geen verschillende batterijtypes of nieuwe en gebruikte batterijen.
- Dank batterijen niet af als normaal huishoudelijk afval. Lever oude batterijen in op specifieke inzamelpunten of bij de winkel.

ALGEMENE BEDIENING - AAN DE SLAG

1. Plaats het apparaat op een vlak en stabiel oppervlak.
2. Steek de stekker van de adapter in de ingang op de achterzijde van de radio en sluit de meegeleverde AC adapter aan op het stopcontact. De display zal enkele seconden oplichten, er zal een eventjes een welkomstbericht verschijnen en vervolgens zal de klok (00:00:00) op de display beginnen te knipperen terwijl daaronder de melding "time is not set" wordt weergegeven.
3. Trek de uitschuifbare antenne volledig uit.
4. Druk op de toets "STANDBY" (3) om het apparaat in te schakelen; de DAB-modus zal automatisch worden geselecteerd en de radio zal een volledige automatische scan uitvoeren. De display zal "Scanning" weergeven, samen met een schuifbalk die de voortgang van de scan vertegenwoordigt en het aantal tot nog toe gevonden stations.
5. Zodra de scan is voltooid, zal de radio de eerste alfanumeriek gevonden zender selecteren.
6. Pas het volume aan tot op het gewenste niveau door de knop "VOLUME" (11) te draaien.
7. Druk op de toets "TUNING" ◀ of ▶ (5 of 6) om de gevonden stations te doorlopen. Zodra u het gewenste station hebt gevonden, kunt u op de toets "SELECT" (7) drukken om deze te selecteren.
8. Beweeg de antenne of radio totdat u de beste ontvangst krijgt.
9. Druk op de toets "MODE" (8) om op FM-radio te schakelen. Druk nogmaals op deze toets om terug te keren naar de DAB-modus.
10. Druk op de toets "STANDBY" (3) om de radio op stand-by te schakelen. De radio zal stoppen met spelen, de display wordt donker, maar de klok zal echter nog steeds worden weergegeven.
11. Als de klok niet automatisch wordt ingesteld, dan dient u deze handmatig in te stellen. Zie hiervoor a.u.b. pagina 3, onderwerp DAB - instelling.

DE RADIO GEBRUIKEN - DAB-MODUS

DAB verschilt van analoge radio; de afzonderlijke signalen vanaf meerdere stations worden samen gegroepeerd en als een enkele frequentie uitgezonden. Deze groepen worden multiplexen en ensembles genoemd. Telkens dat een groep is gevonden, zal de naam van de groep in de onderste helft van de display worden weergegeven.

DAB-MODUS - AUTOMATISCH AFSTEMMEN

U kunt met deze functie de radio automatisch laten zoeken naar DAB Band III kanalen. Druk op de toets "MENU" om het afstemmenu te openen.

1. Druk in DAB-modus op de toets "MENU" (14) en "Full scan" zal worden weergegeven, druk vervolgens op de toets "SELECT" (7). De radio zal de scan starten, de display zal "Scanning" weergeven samen met een schuifbalk die de voortgang van de scan toont en het aantal tot nog toe gevonden stations.
2. Wanneer de scan is voltooid, zal de radio terugkeren naar het station dat werd afgespeeld voordat de scan was gestart, echter alle nieuwe gevonden stations zullen zijn toegevoegd.



DAB-MODUS - HANDMATIG AFSTEMMEN

U kunt met deze functie een specifiek of nieuw ensemble handmatig toevoegen aan de stations die al beschikbaar zijn op de radio. Druk eenmaal op de toets "MENU" (14) om het afstemmenu te openen.

1. Druk op de toets MENU en vervolgens op de toets "TUNING" ◀ of ▶ (5 of 6) totdat "Manual tune" (fig. 4) verschijnt. Druk op de toets "SELECT" (7).

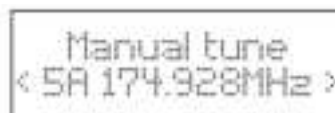
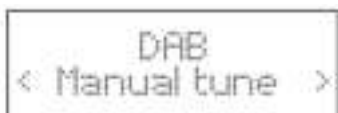

2. Druk op de toets "TUNING" ◀ of ▶ (5 of 6) totdat de gewenste frequentie (bijv. fig. 5) op de display wordt gegeven en druk vervolgens op de toets "SELECT" (7). De bovenste regel zal nu het kanaalnummer, de frequentie en de naam van het ensemble weergeven, terwijl de onderste regel de signaalsterkte aangeeft.
3. Druk nogmaals op de toets "SELECT" (7) om het ensemble toe te voegen en automatisch op het station af te stemmen.
4. Druk tweemaal op de toets "MENU" (14) om de functie te verlaten.

DAB-MODUS - VERVERSEN

U kunt met deze functie stations uit de stationslijst verwijderen die niet langer beschikbaar zijn.

1. Druk op de toets "MENU" (14) om het menu te openen.

2. Druk op de toets "TUNING" ◀ of ▶ (5 of 6) totdat "Prune" wordt weergegeven en druk ter bevestiging op de toets "SELECT" (7).
3. Druk op de toets "TUNING" ◀ of ▶ (5 of 6) om <yes> te selecteren, te bevestigen en te wissen. U kunt ook <no> selecteren als u deze actie wilt annuleren. Druk op "SELECT" (7) om te bevestigen.
4. Nadat de bovengenoemde stappen zijn voltooid, kunt u op de toets MENU drukken, de volledige scan of automatische scan selecteren en vervolgens zullen alle onbeschikbare stations uit de stationslijst worden verwijderd.

DAB-WEERGAVEMODI

U kunt met deze functie informatie op de tweede regel van de display weergeven met betrekking tot het huidige station.

- Druk meerdere keren op de toets "INFO" (12) om de volgende weergavemodi te doorlopen
- Radiotekst - de radiozender kan een scrollend bericht bevatten over het huidige programma.
- DLS - Dynamisch Label Segment, real-time informatie uitgezonden door het station zoals titels, artiest...
- Signaalsterkte - de display zal een schuifbalk weergeven die de sterkte van het signaal vertegenwoordigt. Hoe krachtiger het signaal, hoe langer de balk.
- Programmatype - dit beschrijft de stijl/het genre van het programma. Als de informatie niet beschikbaar is, zal "<Program Type>" op het scherm verschijnen.
- Ensemble/Multiplex (groepsnaam) - het ensemble /de multiplex is een groep stations die samen zijn gegroepeerd en in een enkele frequentie worden uitgezonden. Er zijn nationale en lokale multiplexen, waarbij de lokale multiplexen stations bevatten specifiek voor de plaatselijke omgeving.
- Kanaalnummer/frequentie - de display zal het kanaalnummer en de frequentie weergeven van het station dat wordt uitgezonden.
- Signaalsterkte - de display toont de stabiliteit en kwaliteit van de ontvangst, 0=goed.
- Audiobitsnelheid - de display zal de digitale audiobitsnelheid weergeven die wordt ontvangen.
- Voedingsstatus - de display zal aangeven of de radio wordt gebruikt op netvoeding of op batterijen. De display zal de batterijcapaciteit (21-100) weergeven wanneer in batterijmodus
- Tijd - de tijd zal automatisch worden bijgewerkt door het radiotijdsignaal.
- Datum - the datum zal automatisch worden bijgewerkt door het radiotijdsignaal.

DAB - INSTELLINGEN

U kunt met deze functie het DAB-instellingsmodus openen en vervolgens verschillende opties aanpassen.

Wanneer de gewenste muziek wordt afgespeeld, kunt u op de toets MENU drukken totdat "Full scan" wordt weergegeven, druk vervolgens op de toets "TUNING" ◀ of ▶ (5 of 6) om de beschikbare menuopties te doorlopen en druk op de toets "SELECT" (7) om elke optie te openen.

MENU	Opties		
"Full scan"	De volledige DAB-scan starten		
"Manual tune"	DAB-stations handmatig toevoegen		
"Prune"	Onbeschikbare DAB-stations verwijderen		
"System"	"Time"	TIJD/ DATUMINSTELLING	uu:mm:dd:
		Auto-update	"Update vanaf elke" "Update vanaf DAB" "Update vanaf FM" "No update"
		"Set 12/24"	12 24
		"Set date format"	dd/mm/jjjj mm/dd/jjjj
	"Sleep"	"Uit" 10 min 20 min 30 min 60 min 70 min 80 min 90 min	
"Backlight"	"Laag" "Gemiddeld" "Hoog"		
"Factory reset"	"Terugstelling uitvoeren"		
"SW version"	"De softwareversie weergeven"		

Menulegenda:

“Time”	Opties voor de tijdstelling
“Set Time/Date”	Handmatige tijd- en datuminstelling
“Auto update”	Opties voor automatische tijdstellingen
“Update from any”	Tijd en datum zullen automatisch worden ingesteld via DAB en FM (RDS)
“Update from DAB”	Tijd en datum zullen automatisch worden ingesteld via DAB
“Update from FM”	Tijd en datum zullen automatisch worden ingesteld via FM (RDS).
“No update”	Tijd en datum zullen niet automatisch worden ingesteld
“Set 12/24”	Opties voor notificatie van de tijd in uurformaat 12 of 24
“Set date format”	Optie voor datumformaat
“Sleep”	Selecteer een slaaptijd van 10 - 90 minuten, “Off”= uit
“Backlight”	Achtergrondlichtinstelling (“Low” = laag; “Medium” = gemiddeld, “High” = hoog)
“Factory Reset”	Het apparaat terugstelling op de standaard fabriekswaarden.
“SW version”	De softwareversie weergeven

DE RADIO GEBRUIKEN - FM-MODUS

FM-MODUS - AFSTEMMEN

1. Druk op de toets “MODE” (8) om de FM-radio te selecteren; de display zal “FM” en vervolgens de frequentie weergeven.
2. Om de automatische scan te activeren, druk op de toets “SELECT” (7) of houd de toets “TUNING” ◀ of ▶ (5 of 6) ingedrukt en de radio zal de frequentieband in oplopende frequentie scannen. De display zal “Scanning” weergeven en het zoeken stopt automatisch zodra er een station is gevonden.
3. U kunt ook handmatig zoeken door kort op de toets “TUNING” ◀ of ▶ (5 of 6) te drukken om de frequentieband met stappen van 0,05MHz te doorlopen.
4. Om de audiomodus te veranderen (stereo of mono), druk op de toets “MENU” (14) en druk op de toets “TUNING” ◀ of ▶ (5 of 6) totdat “Audio setting” wordt weergegeven. Druk ter bevestiging op de toets “SELECT” (7). Gebruik de toets “TUNING” ◀ of ▶ (5 of 6) om te wisselen tussen “Stereo allowed” en “Forced mono” en omgekeerd. Als u “stereo allowed” selecteert, dan zal de radio automatisch wisselen tussen de stereo en mono modus. Zodra de gewenste audiomodus wordt weergegeven, kunt u op de toets “SELECT” (7) drukken om te accepteren.
5. Om de scancriteria in te stellen, druk op de toets “MENU” (14) en op de toets “TUNING” ◀ of ▶ (5 of 6) totdat “Scan setting” wordt weergegeven. Druk ter bevestiging op de toets “SELECT” (7). Gebruik de toets “TUNING” ◀ of ▶ (5 of 6) om te wisselen tussen “All stations” en “Strong stations” en omgekeerd. Als u “strong stations” selecteert, dan zal de radio alleen naar krachtige stations zoeken. Zodra de gewenste scancriteria worden weergegeven, druk op de toets “SELECT” (7) om te accepteren.
6. Als een FM RDS (Radio Data Signaal) aanwezig is, dan zal de display automatisch de stationsnaam en radiotekst weergeven (indien aanwezig).

FM-WEERGAVEMODI

U kunt met deze functie informatie op de tweede regel van de display weergeven met betrekking tot het huidige station.

Als u vervolgens meerdere keren op de toets “INFO” (12) drukt, dan zal de tweede regel van de stationweergave de volgende modi doorlopen telkens dat u op de toets drukt.

- Radiotekst - de radiozender kan een scrollend bericht bevatten over het huidige programma.
- Programmatype - dit beschrijft de stijl/het genre van het programma. Als de informatie niet beschikbaar is, zal “<no PTY>” op het scherm verschijnen.
- Afgestemde frequentie
- Audiomodus - de display zal aangeven of het station in stereo of in mono wordt ontvangen.
- Voedingsstatus - de display zal aangeven of de radio wordt gebruikt op netvoeding of op batterijen. De display zal de batterijcapaciteit (21-100) weergeven wanneer in batterijmodus
- Tijd - de tijd zal automatisch worden bijgewerkt door het radiotijdsignaal.
- Datum - the datum zal automatisch worden bijgewerkt door het radiotijdsignaal.

DE RADIO GEBRUIKEN - FUNCTIE STATIONPROGRAMMERING

U kunt met deze functie tot op 10 stations in het geheugen programmeren en opslaan en modi DAB en FM.

1. Volg de bovengenoemde aanwijzingen om een radiostation te selecteren.
2. Houd de toets “PRESET” (10) ingedrukt totdat “Preset store # empty” op de display verschijnt.

- Gebruik de toets "TUNING" ◀ of ▶ (5 of 6) om een geheugenlocatie te selecteren voor de programmering en druk vervolgens ter bevestiging op "SELECT" (7). Het momenteel uitgezonden station zal nu worden opgeslagen op de geselecteerde locatie.
- Herhaal de bovengenoemde stappen om meerdere stations op te slaan.



- U kunt naar een opgeslagen station luisteren door eenmaal op de toets "PRESET" (10) te drukken, vervolgens de toets "TUNING" ◀ of ▶ (5 of 6) te gebruiken om de gewenste geheugenlocatie te selecteren en uiteindelijk te bevestigen met de toets "SELECT" (7). Als er geen station is toegewezen aan het geselecteerde geheugen, dan zal "Preset empty" worden weergegeven.

Opmerking:

- Als de batterijen niet zijn geïnstalleerd en het apparaat voor enigerlei tijdsduur wordt losgekoppeld van het stopcontact, dan zullen de geprogrammeerde stations niet verloren gaan.

HET ALARM INSTELLEN EN GEBRUIKEN

Dit apparaat is voorzien van een dubbele alarmfunctie.

HET ALARM INSTELLEN (alleen in bedrijfsmodus)

- Druk op de toets "ALARM/SNOOZE" (13) om het alarmmenu te openen, druk EENMAAL op de toets om "Alarm 1 set up" weer te geven en druk TWEEMAAL op de toets om "Alarm 2 set up" weer te geven. Druk op de toets "SELECT" (7) om uw alarmkeuze te bevestigen.
- Na uw alarmkeuze te hebben geselecteerd, zal de uurweergave in de display beginnen te knipperen. Gebruik de toets "TUNING" ◀ of ▶ (5 of 6) om de juiste uren voor het alarm in te stellen en druk ter bevestiging op de toets "SELECT". De minuutweergave zal nu beginnen te knipperen.
- Gebruik de toets "TUNING" ◀ of ▶ (5 of 6) om de juiste minuten voor het alarm in te stellen en druk ter bevestiging op de toets "SELECT" (7). De tijdsduur van het alarm zal nu worden weergegeven.
- Gebruik de toets "TUNING" ◀ of ▶ (5 of 6) om de gewenste tijdsduur (90, 60, 45, 30, 15 minuten) te selecteren en druk ter bevestiging op de toets "SELECT" (7). De alarmbron wordt nu weergegeven.
- Gebruik de toets "TUNING" ◀ of ▶ (5 of 6) om de gewenste alarmbron (zoemer, DAB of FM) te selecteren en druk ter bevestiging op de toets "SELECT" (7). Als een radiobron wordt geselecteerd, dan zal nu de radiobron worden weergegeven.
- Gebruik de toets "TUNING" ◀ of ▶ (5 of 6) om het gewenste station te selecteren waardoor u wakker wilt worden gemaakt (laatst beluisterde stations of opgeslagen DAB-station) en druk ter bevestiging op de toets "SELECT" (7). De alarmfrequentie zal nu worden weergegeven.
- Gebruik de toets "TUNING" ◀ of ▶ (5 of 6) om de gewenste alarmfrequentie te selecteren ("Daily"=dagelijks, "Once"= eenmalig, "Weekend"= weekend, "Weekdays"= weekdays) en druk ter bevestiging op de toets "SELECT" (7). Als u "once" selecteert, gebruik dan a.u.b. de toets "TUNING" ◀ of ▶ (5 of 6) om de datum in te stellen waarop het alarm moet activeren. Gebruik telkens de toets "SELECT" om naar het volgende veld te bewegen. Wanneer de datum is ingesteld, zal nu het alarmvolume worden weergegeven.
- Gebruik de toets "TUNING" (◀) of (▶) (5 of 6) om het gewenste alarmvolume te selecteren en druk ter bevestiging op de toets SELECT. De alarmstatus zal nu worden weergegeven.
- Gebruik de toets "TUNING" ◀ of ▶ (5 of 6) om de gewenste status (Uit of Aan) te selecteren en druk ter bevestiging op de toets "SELECT" (7). De instelprocedure voor de alarmmodus is nu voltooid.



Opmerking

- Als u de alarmopties wilt instellen voor het tweede alarm, volg dan a.u.b. de bovengenoemde procedure maar selecteer hierbij "Alarm 2" in het alarmmenu.

HET ALARM ACTIVEREN EN GEBRUIKEN (alleen in modus stand-by)

- Schakel de radio op de modus stand-by.
- Druk op de toets "ALARM/SNOOZE" (13) om de huidige status van de alarmen weer te geven (bijv. Alarm 1: aan en Alarm 2: uit).
- Druk meerdere keren op de toets om de status achtereenvolgens te veranderen zoals hieronder staat aangegeven totdat de gewenste keuze wordt weergegeven. Druk ter bevestiging op de toets "SELECT" (7). Een actief alarm wordt weergegeven door het corresponderende alarmicoontje (bel) op de display.









4. Zodra het alarm is ingesteld en geactiveerd, zal het alarm klinken zodra de kloktijd de ingestelde alarmtijd bereikt. Het alarmvolume zal geleidelijk aan verhogen tot op het ingestelde alarmvolume.
5. Het alarm zal blijven klinken en automatisch stoppen nadat het ingestelde tijdsinterval is verlopen. Druk op de toets "STANDBY  (3) om het alarm te dempen. Als een herhalend alarm is ingesteld, dan zal de alarindicator opgelicht blijven en zal het alarm weer klinken op de volgende geprogrammeerde dag tenzij het alarm wordt gedeactiveerd.
6. Druk op de toets "ALARM/SNOOZE" (13) terwijl het alarm klinkt om de sluimerfunctie te activeren. Het alarmgeluid zal worden gedempt, de display zal de klok, de resterende sluimertijd en de sluimerindicator (Zz) weergeven. Het alarm zal weer klinken na ongeveer vijf minuten.
7. Om de sluimertijd van standaard 5 minuten te verlengen, drukt u meerdere keren op de toets "Snooze" (13) nadat het alarm is geactiveerd om de beschikbare opties te doorlopen (5, 10, 15 en 30 minuten). Laat de toets los wanneer de gewenste sluimertijd wordt weergegeven; dit interval zal nu worden gebruikt als de standaard sluimertijd. De toets "ALARM/SNOOZE" (13) kan meerdere keren worden gebruikt tijdens de activeringstijd van het alarm. Druk op de toets "STANDBY  (3) om de sluimerfunctie te annuleren.
8. Om het alarm permanent uit te schakelen, volt u stap 3 totdat "Alarm 1 off" wordt weergegeven. Druk op de toets "SELECT" (7) om te selecteren. Het alarm is nu uitgeschakeld en het alarmsymbooltje zal verdwijnen.

Opmerking

- Als beide alarmen zijn geactiveerd, dan krijgt het alarm met de vroegste activeringstijd de prioriteit. Als de sluimertijd wordt gebruikt voor het eerste alarm en de activeringstijd van het tweede alarm valt binnen deze sluimerperiode, dan zal het tweede alarm niet worden geactiveerd. Als u twee alarmen instelt met activeringstijden die binnen één uur van elkaar vallen, zorg er dan a.u.b. altijd voor het alarm te dempen door op de toets STANDBY  (3) te drukken.

DE SLAAPFUNCTIE INSTELLEN EN GEBRUIKEN

Deze functie schakelt het hoofdapparaat automatisch uit naar een vooraf ingesteld tijdsinterval.

1. Terwijl de gewenste muziek wordt afgespeeld, druk op de toets "MENU" (14) en druk vervolgens op de toets "TUNING"  of  (5 of 6) totdat "System" wordt weergegeven. Druk ter bevestiging op de toets "SELECT" (7).
2. Gebruik de toets "TUNING"  of  (5 of 6) totdat "Sleep" op de display verschijnt en druk vervolgens ter bevestiging op de toets "SELECT" (7).
3. De display zal nu "Set sleep time?" en de huidige slaapstatus weergeven.
4. Gebruik de toets "TUNING"  of  (5 of 6) om de tijd te selecteren. Wanneer het gewenste slaapinterval wordt weergegeven, kunt u op de toets "SELECT" (7) drukken om deze tijd in te stellen.
5. De slaaptimer is nu geactiveerd
6. U kunt de slaaptimer annuleren door op de toets "MENU" (14) te drukken en de aanwijzingen te volgen totdat "Sleep off" op de display verschijnt.
7. U kunt de status van de slaaptimer controleren door stappen 1 & 2 hierboven te volgen en het resterende slaapinterval weer te geven.







OVERIGE FUNCTIES

EEN HOOFDTELEFOON GEBRUIKEN (niet inbegrepen)

Sluit de hoofdtelefoon aan op de uitgang gemarkeerd " op de achterzijde van de radio en stel het volume in op het gewenste luisterniveau. Een te hoge geluidsdruk uit een oor- of hoofdtelefoon kan tot gehoorverlies leiden. De luidsprekers zullen niet functioneren zolang de hoofdtelefoon is aangesloten.

HET LICHTNIVEAU VAN DE DISPLAY INSTELLEN (alleen in gebruiksmodus)

Het lichtniveau van de display kan in alle gebruiksmodi worden geselecteerd (hoog, gemiddeld of laag).

1. Met de radio in gebruiksmodus, druk op de toets "MENU" (14) en op de toets "TUNING"  of  (5 of 6) totdat "System" wordt weergegeven. Druk ter bevestiging op de toets "SELECT" (7).
2. Gebruik de toets "TUNING"  of  (5 of 6) totdat "Backlight" op de display verschijnt en druk ter bevestiging op de toets "SELECT" (7).
3. Gebruik de toets "TUNING"  of  (5 of 6) totdat het gewenste lichtniveau wordt weergegeven en druk vervolgens ter bevestiging op de toets "SELECT" (7).
- Druk op een willekeurige toets op het apparaat om het achtergrondlicht voor vijf seconden op de hoogste instelling in te schakelen.

RESET



1. Als u de radio naar een andere locatie in het land verplaatst, dan zijn de eerder afgestemde en opgeslagen DAB-stations mogelijk niet langer beschikbaar en zal het waarschijnlijk noodzakelijk zijn de radio terug te stellen naar de standaard fabrieksinstellingen.

2. Met het apparaat ingeschakeld, druk op de toets "MENU" (14) en vervolgens op de toets "TUNING" ◀ of ▶ (5 of 6) totdat "System" wordt weergegeven. Druk ter bevestiging op de toets "SELECT" (7).
3. Gebruik de toets TUNING ◀ of ▶ (5 of 6) totdat "Factory reset" op de display verschijnt en druk ter bevestiging op de toets "SELECT" (7).
4. De display zal nu "Factory Reset? <No> Yes" weergeven. Gebruik de toets "TUNING" ◀ of ▶ (5 of 6) totdat <Yes> wordt weergegeven en druk vervolgens ter bevestiging op de toets "SELECT" (7). De radio zal nu "Restarting...." weergeven en vervolgens op de modus stand-by schakelen.

Opmerking

- Alle opgeslagen geprogrammeerde stations zullen na de terugstelling zijn gewist.

TECHNISCHE SPECIFICATIES

AC adapteringang	100 - 240V~50/60Hz, 0,3A
AC adapteruitgang	6V  1,5A 
Stroomverbruik	9W
Stroomverbruik (stand-by)	0,4W
Batterij	DC 6V (1,5V x 4 AA)
Uitgangsvermogen audio-uitgang	2 x 2W RMS
Frequentiebereik	DAB 174 - 240 MHz FM 87,5 - 108MHz

Importeur

Wörlein GmbH	Tel.:	+49 9103 71 67 0
Gewerbestr. 12	Fax:	+49 9103 71 67 12
D 90556 Cadolzburg	E-mail:	service@woerlein.com
Duitsland	Website:	www.woerlein.com

Technische Änderungen und Druckfehler vorbehalten
 Auteursrecht van Woerlein GmbH, 90556 Cadolzburg, www.woerlein.com
 Vervielfältigung nur mit ausdrücklicher Genehmigung der Woerlein GmbH



PROTEZIONE AMBIENTALE



Non smaltire il presente prodotto tra i normali rifiuti domestici al termine del suo ciclo di vita. Portarlo invece ad un centro specializzato nel riciclo di materiale elettrico e dispositivi elettronici. Quest'obbligo è indicato dal simbolo di riciclo presente sul prodotto, sul manuale di istruzioni o sulla confezione.

I materiali sono riutilizzabili in base alle indicazioni su di essi riportate. Riutilizzando, riciclando o comunque trovando altri usi ai dispositivi usati, si dà un grande contributo alla protezione ambientale.

Contattare i propri enti locali responsabili della questione per ulteriori informazioni sui punti di raccolta.

	ATTENZIONE Rischio di scosse elettriche Non aprire il dispositivo!	
Cautela: Per ridurre il rischio di scosse elettriche, non rimuovere la copertura (o il retro). Il prodotto non contiene componenti riparabili. Affidare le riparazioni esclusivamente a personale qualificato.		



Tale simbolo indica la presenza all'interno dell'apparecchio di componenti che generano tensione elettrica a livelli pericolosi, capaci di produrre scosse elettriche.



Tale simbolo indica la presenza di importanti istruzioni di utilizzo e manutenzione del prodotto.

Istruzioni di sicurezza, configurazione e ambienti di utilizzo

- Usare il dispositivo esclusivamente al chiuso, in ambienti asciutti.
- Proteggere il dispositivo dall'umidità.
- Non aprire l'unità. **RISCHIO DI SCOSSE ELETTRICHE!** Affidare l'apertura dell'apparecchio e le riparazioni esclusivamente a personale qualificato.
- Collegare il presente dispositivo esclusivamente ad una presa a muro ben installata e dotata di messa a terra. Accertarsi che la tensione di alimentazione corrisponda a quella nominale riportata sulla targa del prodotto.
- Tenere il cavo di alimentazione lontano da fonti di umidità durante il funzionamento. Non ostruire o danneggiare il cavo di alimentazione in alcun modo.
- Avvisi per la disconnessione del dispositivo: La spina di alimentazione serve per la connessione del dispositivo alla rete elettrica, quindi tenerla sempre in posizione facilmente accessibile.
- La spina di alimentazione serve per la disconnessione del dispositivo dalla rete elettrica, quindi tenerla sempre in posizione facilmente accessibile.
- Se il cavo o la spina di alimentazione sono danneggiati in qualunque modo, farli sostituire immediatamente presso un centro di assistenza autorizzato.
- In caso di temporali, disconnettere immediatamente il dispositivo dalla rete elettrica.
- Il dispositivo può essere utilizzato dai bambini, solo sotto il controllo dei genitori.
- Per la pulizia dell'apparecchio, servirsi esclusivamente di un panno asciutto. **NON USARE DETERGENTI o PANNI ABRASIVI!**
- Non esporre l'apparecchio direttamente alla luce solare né ad altre fonti di calore.
- Installare il dispositivo in un ambiente dotato di sufficiente ventilazione, per evitare problemi di surriscaldamento.
- Non ostruire le aperture di ventilazione!
- La libera circolazione dell'aria potrebbe essere ostacolata, ostruendo le feritoie di ventilazione con oggetti, quali giornali, tovaglie o tende ecc.
- Tenere l'apparecchio lontano da schizzi o zampilli, evitando di appoggiare sopra di esso oggetti contenenti liquidi, ad esempio tazze.
- L'unità non deve essere esposta direttamente alla luce solare o altre fonti di calore, né conservata in ambienti eccessivamente freddi, umidi, polverosi o soggetti ad urti e vibrazioni.
- Non tentare di applicare cavi, spine o altri oggetti all'unità, né tentare di aprirla.
- Installare il dispositivo in una posizione sicura e non soggetta a vibrazioni.
- Non appoggiare sul dispositivo fonti di fiamme libere, ad esempio candele accese.
- Installare l'apparecchio lontano da computer o unità a microonde, che potrebbero causare interferenze alla ricezione radio.
- Non tentare di aprire o riparare l'unità. Tale operazione espone l'utente a rischio di lesioni e rende nulla la garanzia del prodotto. Per le riparazioni affidarsi esclusivamente a personale / centri di assistenza autorizzati.
- Usare esclusivamente batterie prive di mercurio e cadmio.
- Le batterie non devono essere esposte direttamente a fonti di calore, quali luce solare, fiamme libere o simili.
- Le batterie usate sono rifiuti pericolosi e NON devono essere smaltite assieme agli altri rifiuti domestici!!! Portare invece le batterie vecchie al proprio rivenditore o in appositi centri di raccolta locali.
- Tenere le batterie fuori della portata dei bambini. I bambini potrebbero infatti correre il rischio di ingerirle. Consultare immediatamente un medico in caso di ingestione di batterie.
- Controllare regolarmente che le batterie del proprio apparecchio non abbiano perditte.



Le batterie usate sono rifiuti pericolosi e NON devono essere smaltite assieme agli altri rifiuti domestici! Infatti, ogni consumatore è **obbligato a norma di legge** a restituire **tutte le batterie** ai centri di riciclaggio ecosostenibile – indipendentemente dalla presenza nelle batterie di sostanze più o meno dannose*).

Le batterie usate possono essere consegnate in maniera completamente gratuita ai centri di raccolta pubblica o al proprio rivenditore.

Riportare le batterie solo quando esse sono completamente scariche.

*) indicate dai simboli Cd = cadmio, Hg = mercurio, Pb = piombo

POSIZIONE DEI CONTROLLI

Vista frontale

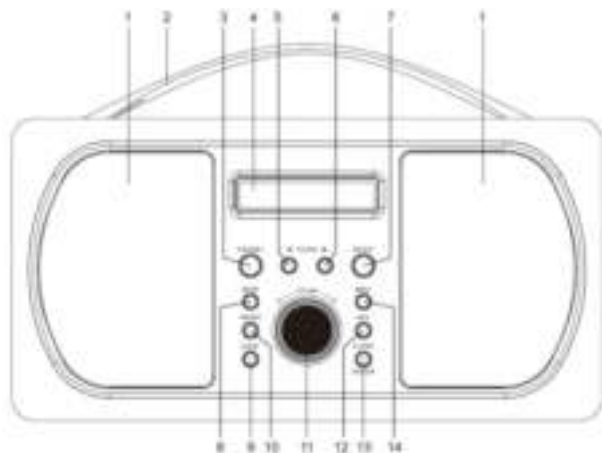

Vista laterale

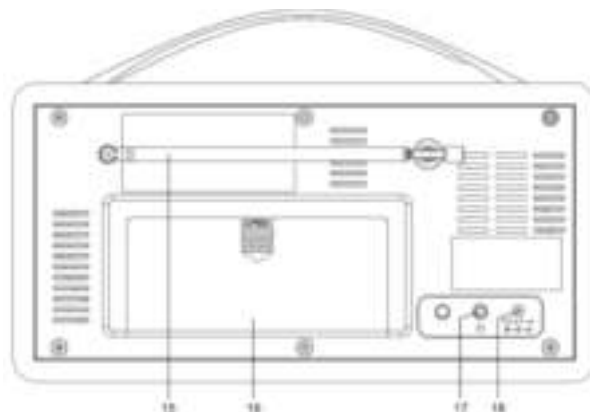

- | | | |
|----------------------------|--------------------------|---|
| 1. Altoparlante | 8. Tasto modalità | 15. Antenna Telescopica |
| 2. Maniglia | 9. Tasto Autospegnimento | 16. Compartimento Batterie |
| 3. Tasto Standby (☞) | 10. Tasto Preset | 17. Jack per cuffie (☞) |
| 4. Schermo | 11. Comando volume | 18. Jack con ingresso CC |
| 5. Tasto SINTONIZZAZIONE ◀ | 12. Tasto Info | 19. Adattatore CA/CC (non presente nell'immagine) |
| 6. Tasto SINTONIZZAZIONE ▶ | 13. Tasto Sveglia/Snooze | |
| 7. Tasto Seleziona | 14. Tasto MENU | |

INSTALLAZIONE DELLA BATTERIA

Per utilizzare il dispositivo con batterie assicurarsi che l'unità NON sia alimentata con corrente elettrica e installare le batterie nel rispettivo vano.

- Fare scorrere il coperchio del vano batteria presente sul retro della radio.
- Inserire 4 batterie alcaline del tipo AA 1,5 V (non fornite in dotazione) secondo la polarità indicata all'interno del medesimo vano. Rispettare la polarità corretta (+/-).
- Riposizionare il coperchio del vano batteria.
- Non esporre le batterie (incluse quelle installate) a fonti di calore eccessivo (es., fuoco, luce solare diretta, posizionamento dell'unità in prossimità di termosifoni, ecc.).

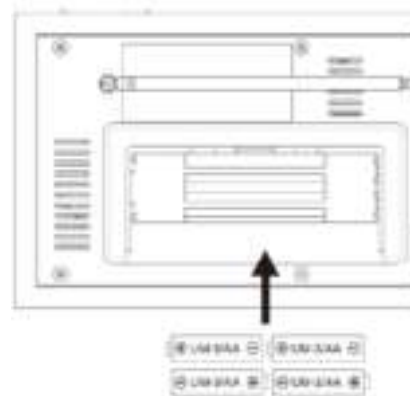

Nota:

- Per la loro operatività tutte le radio DAB hanno bisogno di una maggiore alimentazione rispetto a quelle tradizionali; di conseguenza, le batterie potrebbero esaurirsi nel giro di poche ore. Per questo motivo è fortemente raccomandabile l'utilizzo della corrente elettrica (o di batterie ricaricabili) per usufruire a lungo del dispositivo operativo.
- Dopo circa 10 minuti in assenza di segnale, il dispositivo si spegne automaticamente.
- Quando viene collegato un cavo dell'adattatore CA, le batterie si disattivano automaticamente.

ATTENZIONE:

- Le batterie possono avere perdite di acido interno. Quando non si utilizza il sistema per un periodo di tempo prolungato, rimuovere le batterie.
- Non utilizzare insieme batterie di tipi differenti oppure mischiando batterie nuove e usate.
- Non gettare le batterie esaurite nei rifiuti domestici. Smaltire le batterie vecchie presso gli appositi centri di raccolta.

OPERATIVITÀ DI BASE - PRIMO UTILIZZO

1. Posizionare il dispositivo su una superficie piatta e stabile.
2. Collegare la spina del cavo di alimentazione elettrica alla presa posizionata sul retro della radio; dunque, collegare l'altra estremità del cavo di alimentazione elettrica CA alla presa sulla parete. La retroilluminazione del display si illuminerà per pochi secondi; per breve tempo apparirà sul display un messaggio di benvenuto, dunque, lampeggerà l'ora (00:00:00) e in basso comparirà il messaggio "ora non impostata".
3. Estendere completamente l'antenna telescopica.
4. Premere il tasto "STANDBY" (3) per accendere l'unità; sarà selezionata in automatico la modalità DAB mentre la radio avvierà un'auto-ricerca completa. Sul display comparirà "Scanning", insieme a una barra di avanzamento che indica il progresso della ricerca e il numero di stazioni trovate.
5. Una volta terminata la ricerca, la radio seleziona la prima stazione trovata in ordine alfanumerico.
6. Regolare il volume secondo il livello desiderato girando la manopola "VOLUME" (11).
7. Premere i tasti "TUNING" ◀ o ▶ (5 o 6) per passare da una stazione all'altra. Una volta trovata la stazione preferita, premere il tasto "SELECT" (7) per selezionare la stazione.
8. Muovere l'antenna o la radio per ottenere la migliore ricezione possibile.
9. Per passare alla radio FM, premere il tasto "MODE" (8). Premere nuovamente il tasto per ritornare alla modalità DAB.
10. Per passare alla modalità standby premere il tasto "STANDBY" (3). La radio si silenzierà, la luce del display si attenuerà ma sarà ancora visibile l'ora.
11. Se l'ora non è impostata automaticamente, è possibile farlo manualmente (si veda pag. 3, Opzioni di set-up DAB).

UTILIZZO DELLA RADIO - MODALITÀ DAB

Le radio DAB sono diverse da quelle analogiche; i segnali separati provenienti da diverse stazioni sono raggruppati insieme e trasmessi come una singola frequenza. Si fa riferimento a questi gruppi con i termini multiplex e insiemi. Tutte le volte che viene trovato un gruppo, il corrispondente nome comparirà sulla parte inferiore del display.

MODALITÀ DAB - SINTONIZZAZIONE AUTOMATICA

Questa funzione permette alla radio di ricercare automaticamente i canali DAB in banda III. Premere il tasto "MENU" per entrare nel menu della sintonizzazione.

1. In modalità DAB, premere il tasto "MENU" (14); verrà visualizzato "Full scan", dunque, premere il tasto "SELECT" (7). La radio avvierà la ricerca mentre sul display comparirà "Scanning" insieme a una barra di avanzamento che indica il progresso della ricerca e il numero di stazioni trovate.
2. Ultimata la ricerca, la radio ritornerà all'ultima stazione selezionata prima dell'avvio della ricerca. Tutte le stazioni trovate saranno aggiunte.



MODALITÀ DAB - SINTONIZZAZIONE MANUALE

Questa funzione permette di aggiungere un insieme specifico o nuovo alle stazioni già disponibili nella radio. Premere il tasto "MENU" (14) una volta per entrare nel menu della sintonizzazione.

1. Premere il tasto MENU, dunque, premere i tasti "TUNING" ◀ o ▶ (5 o 6) fino a quando compare "Manual tune" (fig. 4). Premere il tasto "SELECT" (7).

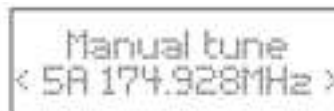
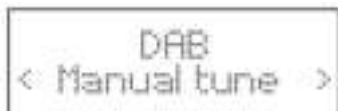

2. Premere i tasti "TUNING" ◀ o ▶ (5 o 6) fino a quando viene visualizzata la frequenza desiderata sul display (es., fig. 5), dunque, premere il tasto "SELECT" (7). Il rigo superiore del display indicherà così il numero del canale, la frequenza e il nome dell'insieme mentre il rigo inferiore mostrerà la potenza del segnale.
3. Premere nuovamente il tasto "SELECT" (7) per aggiungere l'insieme e sintonizzarsi automaticamente alla stazione.
4. Abbandonare la funzione premendo il tasto "MENU" (14) due volte.

MODALITÀ DAB - FUNZIONE "PRUNE"

Questa funzione permette a tutte le stazioni non disponibili di essere rimosse dalla lista delle stazioni.

1. Premere il tasto "MENU" (14) per entrare nel menu.
2. Premere i tasti "TUNING" ◀ o ▶ (5 o 6) fino a quando viene visualizzato "Prune". Per confermare premere il tasto "SELECT" (7).
3. Premere i tasti "TUNING" ◀ o ▶ (5 o 6) per selezionare <yes>, ovvero, per confermare e cancellare. Se viene selezionato <no> l'operazione sarà cancellata. Premere "SELECT" per confermare.

4. Conclusi gli step sopradescritti, premere il tasto MENU e selezionare la ricerca passando a quella automatica. Le stazioni non disponibili, dunque, saranno rimosse dall'elenco delle stazioni.

MODALITÀ DEL DISPLAY DAB

Grazie a questa funzione, le informazioni sulla stazione in ascolto sono indicate sul secondo riga del display.

- Premere ripetutamente il tasto "INFO" (12) per scorrere attraverso le seguenti modalità di display
- Testo radio: l'emittente fa scorrere un messaggio circa il programma in onda.
- DLS (Dynamic Label Segment): informazioni in tempo reale trasmesse dalla stazione (es., titolo del brano, artista, ecc.).
- Potenza del segnale: il display mostra una barra di scorrimento per indicare la potenza del segnale. Più potente è il segnale, più lunga è la barra.
- Tipo di programma: descrive lo stile e/o il genere del programma. Se non sono disponibili informazioni, il display mostra il messaggio "<Program Type>".
- Insieme/Multiplex (nome del gruppo): l'insieme o multiplex è un gruppo di stazioni raggruppate e trasmesse insieme in una singola frequenza. Esistono multiplex nazionali e locali; questi ultimi contengono stazioni specifiche dell'area locale.
- Numero del canale/frequenza: il display mostrerà il numero del canale/frequenza della stazione in ascolto.
- Errore del segnale: il display mostra la stabilità e la qualità della ricezione - 0 = buona.
- Bitrate audio: il display mostrerà il bitrate audio digitale in stato di ricezione.
- Stato dell'alimentazione: il display indica se la radio è alimentata a corrente elettrica o batteria. Se la radio funziona a batteria, il display mostrerà la capacità della batteria stessa (21-100)
- Ora: l'ora verrà aggiornata automaticamente dal segnale orario della radio.
- Data: la data verrà aggiornata automaticamente dal segnale orario della radio.

OPZIONI DI SET-UP DAB

Questa funzione permette di entrare nel menu set-up DAB e cambiarne le opzioni.

Durante l'ascolto della musica preferita, premere il tasto MENU fino a quando comparirà "Full scan"; premere, dunque, i tasti "TUNING" ◀ o ▶ (5 o 6) per muoversi attraverso le opzioni del menu disponibili e premere il tasto "SELECT" (7) per entrare in ciascuna opzione.

MENU	Opzioni		
"Full scan"	Lancia una ricerca completa DAB		
"Manual tune"	Permette di aggiungere manualmente le stazioni DAB		
"Prune"	Elimina le stazioni DAB non disponibili		
"System"	"Time"	"Impostazione Dell'ora E Della Data"	hh:mm:dd:
		"Aggiornamento automatico"	"Aggiornamento da qualsiasi sorgente" "Aggiornamento da DAB" "Aggiornamento da FM" "Nessun aggiornamento"
		"Imposta 12/24"	12 24
		"Imposta formato data"	dd/mm/yyyy mm/dd/yyyy
	"Sleep"	"Off" 10 min 20 min 30 min 60 min 70 min 80 min 90 min	
	"Backlight"	"Basso" "Medio" "Alto"	
"Factory reset"	"Avvia reset"		
"SW version"	"Visualizza versione software"		

Legenda del menu:

"Time"

"Set Time/Date"

Opzioni per impostare l'ora

Impostazione manuale dell'ora e della data

“Auto update”	Opzioni per impostare automaticamente l’ora
“Update from any”	L’ora e la data saranno impostate automaticamente in DAB e FM (RDS)
“Update from DAB”	L’ora e la data saranno impostate automaticamente in DAB
“Update from FM”	L’ora e la data saranno impostate automaticamente in FM (RDS).
“No update”	L’ora e la data non saranno impostate automaticamente
“Set 12/24”	Opzione per impostare il formato dell’ora (12 ore o 24 ore)
“Set date format”	Opzione stile della data
“Sleep”	Selezionare il lasso di tempo di spegnimento compreso tra 10 - 90 minuti, “Off”=off
“Backlight”	Regolazione della retroilluminazione del display (“Low” = basso; “Medium” = medio, “High” = alto)
“Factory Reset”	Impostare l’unità nelle impostazioni predefinite.
“SW version”	Mostra la versione del software

UTILIZZO DELLA RADIO - MODALITÀ FM

MODALITÀ FM - SINTONIZZAZIONE

1. Per selezionare la radio FM, premere il tasto “MODE” (8); così facendo, il display mostrerà prima “FM” e, poi, la frequenza.
2. Per attivare la ricerca automatica premere il tasto “SELECT” (7) o premere e lasciare premuti i tasti “TUNING” ◀ o ▶ (5 o 6); la radio avvia la ricerca nella banda di frequenza, il display mostra “Scanning” e la ricerca si fermerà automaticamente una volta trovata una stazione.
3. Per la ricerca manuale premere i tasti “TUNING” ◀ o ▶ (5 o 6) e lasciarli subito per aumentare la frequenza di 0.05 MHz.
4. Per modificare la modalità audio (stereo o mono), premere il tasto “MENU” (14) e premere i tasti “TUNING” ◀ o ▶ (5 o 6) fino a quando compare “Audio setting”. Premere il tasto “SELECT” (7) per confermare. Utilizzare il tasto “TUNING” ◀ o ▶ (5 o 6) per passare da “Stereo allowed” a “Forced mono” e per ritornare nuovamente indietro. Se viene selezionato “stereo allowed” la radio scorrerà automaticamente tra la modalità stereo e quella mono. Una volta visualizzata sul display la modalità audio preferita, premere il tasto “SELECT” (7) per confermare la scelta.
5. Per impostare i criteri di ricerca, premere il tasto “MENU” (14) e i tasti “TUNING” ◀ o ▶ (5 o 6) fino a quando comparirà “Scan setting”. Premere il tasto “SELECT” (7) per confermare. Utilizzare i tasti “TUNING” ◀ o ▶ (5 o 6) per passare da “All stations” a “Strong stations” e ritornare nuovamente indietro. Se viene selezionato “strong stations”, la radio farà la ricerca solo di stazioni con segnale forte. Una volta visualizzati i criteri di ricerca preferiti, premere il tasto “SELECT” (7) per confermare.
6. Se è presente un RDS (Radio Data Signal) in FM, il display mostrerà automaticamente il nome della stazione e il testo radio (se disponibile).

MODALITÀ DI VISUALIZZAZIONE IN FM

Grazie a questa funzione, le informazioni sulla stazione in ascolto sono indicate sul secondo rigo del display. Se il tasto “INFO” (12) viene premuto ripetutamente, il secondo rigo del display della stazione scorrerà tra le seguenti modalità con ogni pressione effettuata.

- Testo radio: l’emittente fa scorrere un messaggio circa il programma in onda.
- Tipo di programma: descrive lo stile e/o il genere del programma. Se non sono disponibili informazioni, il display mostra il messaggio “<no PTY>”.
- Frequenza sintonizzata
- Modalità audio: il display mostrerà se la stazione in ricezione è stereo o mono.
- Stato dell’alimentazione: il display indica se la radio è alimentata a corrente elettrica o batteria. Se la radio funziona a batteria, il display mostrerà la capacità della batteria stessa (21-100)
- Ora: l’ora verrà aggiornata automaticamente dal segnale orario della radio.
- Data: la data verrà aggiornata automaticamente dal segnale orario della radio.

UTILIZZO DELLA RADIO - FUNZIONE STAZIONE PROGRAMMATA

Questa funzione permette di programmare e memorizzare fino a 10 stazioni in modalità DAB e FM.

1. Seguire le sopraindicate istruzioni per selezionare una stazione radio.
2. Premere e lasciare premuto il tasto “PRESET” (10) fino a quando sul display compare “Preset store # empty”.
3. Utilizzare i tasti “TUNING” ◀ o ▶ (5 o 6) per selezionare un luogo preimpostato destinato a memorizzare le stazioni; dunque, premere il tasto “SELECT” (7) per confermare. La stazione in ascolto è stata così salvata nel luogo selezionato.
4. Ripetere i sopraindicati step per memorizzare ulteriori stazioni.



- Per ascoltare le stazioni preimpostate, premere il tasto "PRESET" (10) una volta, dunque, utilizzare i tasti "TUNING" ◀ o ▶ (5 o 6) per selezionare il luogo desiderato. Confermare premendo il tasto "SELECT" (7). Se la preimpostazione non è stata assegnata, verrà visualizzato "Preset empty".

Nota:

- Se l'unità è disconnessa dall'alimentazione elettrica per un qualsiasi periodo di tempo e le batterie non sono installate, le stazioni programmate andranno perse.

IMPOSTARE E UTILIZZARE LA SVEGLIA

Quest'unità assolve la funzione di doppia sveglia.

IMPOSTARE LA SVEGLIA (solo in modalità operativa)

- Premere il tasto "ALARM/SNOOZE" (13) per entrare nel menu della sveglia e premere il tasto UNA VOLTA per visualizzare "Alarm 1 set up"; premere il tasto DUE VOLTE per visualizzare "Alarm 2 set up". Premere il tasto "SELECT" (7) per confermare la selezione effettuata.
- Selezionata la sveglia, sul display lampeggeranno le cifre relative all'ora. Utilizzare i tasti "TUNING" ◀ o ▶ (5 o 6) per selezionare l'ora della sveglia corretta e premere il tasto "SELECT" per confermare. Le cifre relative ai minuti cominceranno a lampeggiare.
- Utilizzare i tasti "TUNING" ◀ o ▶ (5 o 6) per selezionare i minuti della sveglia corretti; dunque, premere il tasto "SELECT" (7) per confermare. Verrà visualizzata la durata della sveglia.
- Utilizzare i tasti "TUNING" ◀ o ▶ (5 o 6) per selezionare la durata (90, 60, 45, 30, 15 minuti) preferita e premere il tasto "SELECT" (7) per confermare. Verrà visualizzata la sorgente della sveglia.
- Utilizzare i tasti "TUNING" ◀ o ▶ (5 o 6) per selezionare la sorgente della sveglia (Buzzer, DAB o FM) preferita e premere il tasto "SELECT" (7) per confermare. Se viene visualizzata una sorgente radio, una sorgente radio è adesso visualizzata.
- Utilizzare i tasti "TUNING" ◀ o ▶ (5 o 6) per selezionare la stazione per la sveglia (ultima stazione ascoltata o preimpostazione DAB) preferita e premere il tasto "SELECT" (7) per confermare. Viene così visualizzata la frequenza della sveglia.
- Utilizzare i tasti "TUNING" ◀ o ▶ (5 o 6) per selezionare la frequenza della sveglia ("Daily"= giornaliero, "Once"= una volta, "Weekend"=week-end, "Weekdays"= giorni feriali) e premere il tasto "SELECT" (7) per confermare. Se viene selezionato "una volta", utilizzare i tasti "TUNING" ◀ o ▶ (5 o 6) per impostare la data in cui si vuole attivare la sveglia. Utilizzare tasto "SELECT" per spostarsi al campo successivo. Impostata la data, verrà visualizzato il volume della sveglia.
- Utilizzare i tasti "TUNING" ◀ o ▶ (5 o 6) per selezionare il volume della sveglia desiderato; premere il tasto SELECT per confermare. Viene così visualizzato lo stato della sveglia.
- Utilizzare i tasti "TUNING" ◀ o ▶ (5 o 6) per selezionare lo stato preferito (On od Off) e premere il tasto "SELECT" (7) per confermare. Viene così completata la procedura di impostazione della sveglia.

Nota

- Per impostare le opzioni per la seconda sveglia, seguire la procedura sopraindicata utilizzando "Sveglia 2" dal menu sveglia.

ATTIVAZIONE E UTILIZZO DELLA SVEGLIA (solo in modalità standby)

- Selezionare la modalità standby.
- Premere il tasto "ALARM/SNOOZE" (13) per visualizzare l'attuale stato delle sveglie (es., Sveglia 1: attiva; Sveglia 2: disattivata).
- Premere nuovamente il tasto per passare allo stato successivo come indicato nella sequenza descritta a seguire; fermarsi quando viene visualizzato lo stato preferito. Premere il tasto "SELECT" (7) per confermare. Una sveglia attiva è indicata da un'icona corrispondente (una campana) sul display.



- Una volta impostata e attivata la sveglia, qualora coincida con l'ora segnalata dal dispositivo, questa suonerà e il volume crescerà gradualmente raggiungendo il massimo livello impostato.
- La sveglia continuerà a suonare e si fermerà automaticamente dopo l'intervallo di tempo impostato. Per silenziare la sveglia, premere il tasto "STANDBY" (3). Se è stata impostata la modalità ripeti sveglia, l'icona corrispondente rimarrà illuminata e la sveglia suonerà nuovamente a secondo dell'impostazione effettuata e a meno che non venga disattivata.

6. Per attivare la funzione snooze premere il tasto "ALARM/SNOOZE" (13) quando la sveglia suona. La sveglia verrà silenziata mentre sul display verranno visualizzati l'ora, l'intervallo snooze rimanente e l'indicatore Zz. La sveglia suonerà nuovamente dopo circa cinque minuti.
7. Per allungare l'intervallo snooze a partire dai 5 minuti preimpostati, dopo aver attivato la sveglia, premere il tasto "Snooze" (13) ripetutamente per scorrere attraverso le opzioni disponibili (5, 10, 15 e 30 minuti). Quando l'intervallo snooze preferito viene visualizzato rilasciare il tasto; tale intervallo di tempo verrà così utilizzato come predefinito. Il tasto "ALARM/SNOOZE" (13) può essere utilizzato ripetutamente durante il tempo di attivazione della sveglia. Per cancellare la funzione snooze premere il tasto "STANDBY" (3).
8. Per spegnere la sveglia definitivamente, seguire lo step 3 fino a quando viene visualizzato "Alarm 1 off". Premere il tasto "SELECT" (7) per confermare la scelta. La sveglia è così disattivata; l'icona corrispondente non sarà più visualizzata.

Nota

- Se sono state attivate le sveglie, verrà data priorità alla sveglia più prossima dal punto di vista temporale. Se la funzione snooze viene utilizzata per la prima sveglia e il tempo di attivazione della seconda sveglia è contenuto nel suddetto lasso di tempo, quest'ultima non si attiverà. Se si impostano due sveglie con tempi di attivazione distanti l'una un'ora dall'altra, assicurarsi sempre di silenziare la sveglia utilizzando il tasto STANDBY (3).

IMPOSTAZIONE E UTILIZZO DELLA FUNZIONE SLEEP

Questa funzione spegnerà l'unità principale automaticamente dopo un intervallo di tempo preimpostato.

1. Durante l'esecuzione della musica preferita, premere il tasto "MENU" (14); dunque, premere i tasti "TUNING" ◀ o ▶ (5 o 6) fino a quando verrà visualizzato "System". Premere il tasto "SELECT" (7) per confermare.
2. Utilizzare i tasti "TUNING" ◀ o ▶ (5 o 6) fino a quando verrà visualizzato sul display "Sleep"; dunque, premere il tasto "SELECT" (7) per conferma.
3. Sul display comparirà così "Set sleep time?" e l'attuale stato sleep.
4. Utilizzare i tasti "TUNING" ◀ o ▶ (5 o 6) per selezionare l'ora. Quando l'intervallo sleep scelto viene visualizzato, premere il tasto "SELECT" (7) per impostare la scelta.
5. Si attiva così il timer per la funzione sleep.
6. Per cancellare il timer per la funzione sleep, premere il tasto "MENU" (14) e seguire le istruzioni sopradescritte fino a quando verrà visualizzato sul display "Sleep off".
7. Per verificare lo stato del timer della funzione, seguire gli step 1 e 2 sopradescritti. Così facendo, verrà visualizzato l'intervallo di tempo rimanente.

ALTRE FUNZIONI

UTILIZZO DELLE CUFFIE (non fornite in dotazione)

Inserire lo spinotto delle cuffie nel punto indicato con "☎" sul retro della radio e regolare il volume di ascolto secondo il livello preferito. Un'eccessiva pressione sonora proveniente da cuffie e auricolari può provocare la perdita dell'udito. Le casse non funzionano in presenza di cuffie.

IMPOSTARE IL LIVELLO DI RETROILLUMINAZIONE DEL DISPLAY (solo in modalità operativa)

Il livello luminoso del display può essere selezionato in modalità operativa (alto, medio o basso).

1. Con la radio in modalità operativa, premere prima il tasto "MENU" (14) e, poi, i tasti "TUNING" ◀ o ▶ (5 o 6) fino a quando verrà visualizzato "System". Premere il tasto "SELECT" (7) per confermare.
2. Utilizzare i tasti "TUNING" ◀ o ▶ (5 o 6) fino a quando viene visualizzato "Backlight" sul display; dunque, premere il tasto "SELECT" (7) per confermare.
3. Utilizzare i tasti "TUNING" ◀ o ▶ (5 o 6) fino a quando il livello di retroilluminazione preferito viene visualizzato. Dunque, premere il tasto "SELECT" (7) per confermare.
- Premendo qualsiasi tasto sull'unità verrà impostata per cinque secondi la retroilluminazione al più alto livello.

RESET

1. In caso di spostamento fisico della radio in una nuova località contenuta all'interno dei limiti nazionali, qualora le stazioni DAB presintonizzate e salvate non dovessero essere più disponibili, risulterà necessario resettare la radio.
2. Una volta accesa l'unità, premere il tasto "MENU" (14), dunque, premere i tasti "TUNING" ◀ o ▶ (5 o 6) fino a quando viene visualizzato "System". Premere il tasto "SELECT" (7) per confermare.
3. Utilizzare i tasti TUNING ◀ o ▶ (5 o 6) fino a quando viene visualizzato "Factory reset" sul display e premere il tasto "SELECT" (7) per conferma.
4. Sul display verrà visualizzato così "Factory Reset? <No> Yes". Utilizzare i tasti "TUNING" ◀ o ▶ (5 o 6) fino a quando viene visualizzato <Yes>. Dunque, premere il tasto "SELECT" (7) per confermare. Sul display della radio comparirà "Restarting." passando così alla modalità standby.

Nota

- Tutte le stazioni programmate e memorizzate andranno perse durante il reset.

SPECIFICHE TECNICHE

Ingresso dell'adattatore CA	100 - 240 V~50/60Hz, 0,3A
Uscita dell'adattatore CA	6V  1,5A 
Consumo	9W
Consumo di potenza (standby)	0,4W
Batteria	CA 6V (1,5 V x 4 AA)
Potenza audio di uscita	2 x 2W RMS
Gamma di frequenza	DAB 174 - 240MHz FM 87,5 - 108 MHz

Importato da

Wörlein GmbH	Tel.:	+49 9103 71 67 0
Gewerbestr. 12	Fax.:	+49 9103 71 67 12
D 90556 Cadolzburg	Email:	service@woerlein.com
Germania	Web:	www.woerlein.com

Technische Änderungen und Druckfehler vorbehalten

Copyright di Woerlein GmbH, 90556 Cadolzburg, www.woerlein.com

Vervielfältigung nur mit ausdrücklicher Genehmigung der Woerlein GmbH



MILJØBESKYTTELSE



Ikke kast dette produktet sammen med vanlig husholdningsavfall ved slutten av dets livssyklus. Returner det til et innsamlingspunkt for resirkulering av elektrisk og elektronisk utstyr. Dette indikeres på produksymbolet, i bruksanvisningen eller på emballasjen.



Materialene kan gjenvinnes i henhold til deres merking. Ved gjenbruk, resirkulering eller andre former for utnyttelse av gamle enheter, gjør du et viktig bidrag til miljøvern.

Ta kontakt med lokale myndigheter for informasjon om innsamlingspunkter.



ADVARSEL

**Fare for elektrisk støt
Ikke åpne!**

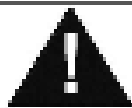

Forsiktig: For å redusere risikoen for elektrisk støt, må du ikke ta av dekslet (eller baksiden). Det er ingen deler inni som kan repareres. Overlat service til kvalifisert personell.



Dette symbolet indikerer tilstedeværelse av farlig spenning i huset, tilstrekkelig til å forårsake elektrisk støt.



Dette symbolet indikerer viktige drifts- og vedlikeholdsinstruksjoner for enheten.

Sikkerhets-, miljø- og oppsettsinstruksjoner

- Bruk enheten kun i tørre innendørsmiljøer.
- Beskytt enheten mot fuktighet.
- Ikke åpne enheten. **FARE FOR ELEKTRISK STØT!** Overlat åpning og service til kvalifisert personell.
- Kun koble denne enheten til en riktig installert og jordet stikkontakt. Kontroller at nettspenningen stemmer med spesifikasjonene på typeskiltet.
- Kontroller at nettkabelen holder seg tørr under drift. Ikke klemme eller skade strømkabelen på noen måte.
- Advarsel om frakobling av enheten: Hovedpluggen brukes som tilkobling og må derfor alltid være driftsklar.
- Støpselet brukes til frakobling og må derfor være lett tilgjengelig.
- En skadet strømkabel eller støpsel må straks byttes av et autorisert servicesenter.
- I tilfelle av lyn må du umiddelbart koble apparatet fra strømmettet.
- Barn bør være under oppsyn av foreldre når de bruker enheten.
- Kun rengjøre enheten med en tørr klut.
 - IKKE bruk RENGJØRINGSMIDLER eller SLIPENDE KLUTER!
- Ikke utsett enheten for direkte sollys eller andre varmekilder.
- Installer enheten på et sted med god ventilasjon for å hindre varmeopphoping.
- Ikke dekk til ventilasjonsåpningene!
- Ventilasjonen må ikke hindres ved å dekke til ventilasjonsåpninger med gjenstander som aviser, duker, gardiner osv.
- Enheten må ikke utsettes for drypp eller sprut, og ingen gjenstander fylt med væske, som vaser, må plasseres på den.
- Enheten bør ikke utsettes for direkte sollys, svært høye eller lave temperaturer, fuktighet, vibrasjoner eller støvete omgivelser.
- Aldri forsøk å sette inn ledninger, stifter eller andre slike gjenstander i hullene eller åpningene på enheten.
- Installer enheten på et sikkert og vibrasjonsfritt sted.
- Ingen åpen flamme, som tente stearinlys, bør settes på apparatet.
- Installer enheten så langt unna som mulig fra datamaskiner og enheter som utstråler mikrobølger, ellers kan radiomottak bli forstyrret.
- Ikke åpne eller reparere huset. Det er utrygt å gjøre det og garantien vil bli ugyldig. Reparasjoner må bare utføres av autorisert servicepersonell/kundesenter.
- Bare bruk kvikksølv- og kadmiumfrie batterier.
- Batteriene må ikke utsettes for sterk varme, som sol, ild eller lignende.
- Brukte batterier er farlig avfall og må IKKE kastes sammen med husholdningsavfallet! Returner batterier til forhandleren eller innsamlingspunkter i ditt lokalsamfunn.
- Hold batteriene unna barn. Barn kan svelge batterier. Kontakt lege umiddelbart hvis et batteri svelges.
- Sjekk batteriene regelmessig for å unngå batterilekkasje.



Brukte batterier er farlig avfall og må IKKE kastes sammen med husholdningsavfallet! Som forbruker er du **juridisk forpliktet** til å returnere **alle batterier** for miljøvennlig resirkulering – uansett hvorvidt batteriene inneholder skadelige stoffer*).

Returner batterier gratis til offentlige innsamlingspunkter i ditt lokalsamfunn eller til butikker som selger batterier av de respektive slag.

Bare returner helt utladede batterier.

*) Merket Cd = kadmium, Hg = kvikksølv, Pb = bly

OVERSIKT OVER KONTROLLFUNKSJONER

Forside

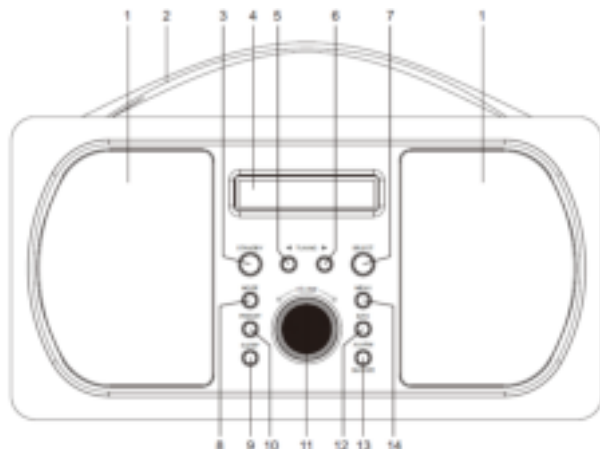

Bakside

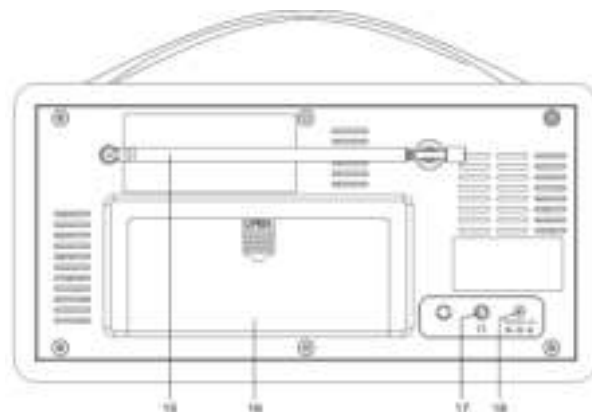

- | | | |
|------------------------|---------------------------------|--|
| 1. Høytaler | 8. Modus-Knapp | 15. Teleskopantenne |
| 2. Håndtak | 9. Innsovnings-Knapp | 16. Batterirom |
| 3. Standby (⏻)-knapp | 10. Forhåndsinnstillinger-Knapp | 17. Jack-inngang til hodetelefoner (🎧) |
| 4. Skjerm | 11. Volumknott | 18. DC jack-inngang |
| 5. INNSTILLING ◀-knapp | 12. Info-knapp | 19. AC/DC-adapter (ikke vist) |
| 6. INNSTILLING ▶-knapp | 13. Alarm/Slumre-knapp | |
| 7. Velg-Knapp | 14. Meny-Knapp | |

BATTERIINNSSETTING

For å bruke apparatet med batterier må du sørge for at strømforsyningen IKKE er koblet til enheten, og sette batteriene inn i batterirommet.

- Ta av batteriromdekselet bak på radioen.
- Sett inn 4 AA 1,5V alkaline-batterier (ikke inkludert) som vist på bildet inne i batterirommet. Vær obs på polariteten (+/-).
- Sett på dekselet igjen.
- Ikke utsett batteriene for sterk varme (f.eks. ild, solskinn, radiatorer osv.).

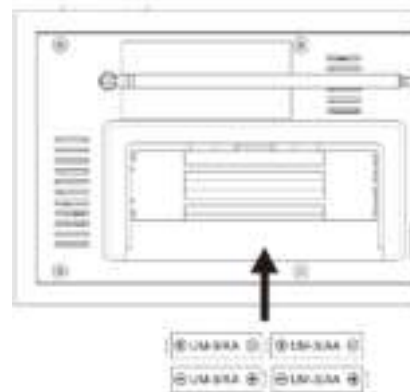





Merknader:

- Alle DAB-radioer bruker mer strøm enn «tradisjonelle» radioer og batteriene vil derfor brukes opp innen et par timer. Derfor anbefales strømforsyning via stikkontakt (eller ladbare batterier) til lenger bruk.
- Etter 10 minutter uten signal, vil enheten automatisk gå i «OFF»-modus.
- Hvis en AC-adapterkabel er tilkoblet vil batteriene automatisk skrus av.

FORSIKTIG:

- Batteriene kan lekke batterisyre. Når du ikke bruker systemet over lengre tid, fjern batteriene.
- Forskjellige batterityper, og nye og gamle batterier må ikke brukes sammen.
- Ikke kast batteriene i vanlig søppelkasse. Gamle batterier skal resirkuleres på en miljøstasjon eller returneres til forhandleren der du handlet dem.

KOM I GANG

1. Plasser apparatet på en flat og stabil overflate.
2. Plugg i strømforsyningen i inngangen bak på radioen, og plugg AC-strømforsyningen inn i en stikkontakt. Displaylyset vil lyse i et par sekunder og en velkomstmelding vil dukke opp. Klokken (00:00:00) vil blinke på displayet med meldingen «time is not set».
3. Dra antennen helt ut.
4. Trykk på «STANDBY » (3) knappen for å skru på enheten. DAB-modus vil velges automatisk og radioen vil utføre et autosøk. Displayet vil vise «Scanning», sammen med en linje som viser fremgangen til søket og antall radiostasjoner som har blitt funnet så langt.
5. Når søket er fullført velger enheten kanalen som ble funnet først.
6. Juster volumet til ønsket nivå ved å skru på «VOLUME» (11) bryteren.
7. Trykk på «TUNING»  eller  (5 eller 6) knappen(e) for å bytte mellom radiostasjoner. Når du finner ønsket radiostasjon, trykk på «SELECT» (7) knappen for å velge stasjonen.
8. Flytt på antennen eller radioen til du får best mulig mottagelse.
9. For å bytte til FM-radio, trykk på «MODE» (8) knappen. Trykk på knappen en gang til for å gå tilbake til DAB-modus.
10. For å sette radioen i stand-by-modus, trykk på «STANDBY » (3) knappen. Radioen vil stilne og displayet vil mørkne, men klokken vil fremdeles vises.
11. Hvis klokken ikke stilles inn automatisk, kan den stilles inn i manuelt. Se side 3 - oppsettvalg.

BRUK AV RADIOEN - DAB-MODUS

DAB er annerledes enn analog radio. Med DAB grupperes separate signaler fra flere radiostasjoner til én og samme frekvens. Disse gruppene kalles multiplekser og ensembler. Hver gang en gruppe oppdages, vil navnet på gruppen vises på nedre halvdel av displayet.



DAB-MODUS - AUTOSØK



Denne funksjonen tillater radioen å søke etter DAB Band III-kanaler automatisk. Trykk på «MENU»-knappen for å åpne søkemenyen.

1. I DAB-modus, trykk på «MENU» (14) knappen til «Full scan» vises og trykk på «SELECT» (7) knappen. Radioen vil starte søket; displayet vil vise «Scanning», sammen med en linje som viser fremgangen til søket og antall radiostasjoner som har blitt funnet så langt. 
2. Når søket er fullført vil radioen gå tilbake til stasjonen som spilte før søket ble igangsatt. Alle stasjoner søket fant vil bli lagt til.

DAB-MODUS - MANUELT SØK

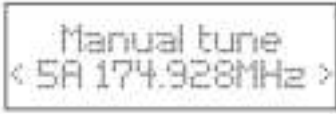



Denne funksjonen tillater et spesifikt eller nytt ensemble å bli lagt til manuelt sammen med radiostasjoner som allerede er tilgjengelige. Trykk på «MENU» (14) knappen for å åpne søkemenyen.

1. Trykk på MENU-knappen og trykk deretter på «TUNING»  eller  (5 eller 6) knappen(e) til «Manual tune» (fig. 4) vises. Trykk på «SELECT» (7) knappen.  

2. Trykk på «TUNING»  eller  (5 eller 6) knappen(e) til ønsket frekvens (e.g. fig. 5) vises på displayet. Trykk deretter på «SELECT» (7) knappen. Topplinjen vil nå vise kanalnummer, frekvens og navnet på ensemblet. Underlinjen vil vise signalstyrken.
3. Trykk på «SELECT» (7) knappen for å legge til ensemblet og automatisk søke opp stasjonen.
4. Gå ut av funksjonen ved å trykke på «MENU» knappen (14) to ganger.

DAB-MODUS - PRUNE

Denne funksjonen gjør det mulig å fjerne alle radiostasjoner fra listen.

1. Trykk på «MENU» (14) knappen for å åpne menyen.
2. Trykk på «TUNING»  eller  (5 eller 6) knappen(e) til «Prune» vises, og trykk på «SELECT» (7) knappen for å bekrefte.
3. Trykk på «TUNING»  eller  (5 eller 6) knappen(e) for å velge <yes> for å bekrefte og slette. Velges <no> vil handlingen avbrytes. Trykk på «SELECT» (7) for å bekrefte.
4. Etter å ha fullført stegene ovenfor, trykk på MENU knappen. Velg fullstendig søk til autosøk, og de tilgjengelige stasjonene vil bli fjernet fra listen.

DAB-VISNINGSMODUSER

Denne funksjonen tillater informasjon om nåværende radiostasjon å bli vist på andre linje på displayet.

- Trykk på «INFO» (12) knappen gjentatte ganger for å bla gjennom visningsmodusene
- Radiotekst - kringkasteren kan ha rulletekst om nåværende program tilgjengelig.
- DLS - Dynamic Label Segment, sanntidsinformasjon fra radiostasjonen, om f.eks. artister, låter osv.
- Signalstyrke - displayet vil vise en linje som indikerer signalstyrken. Jo sterkere signal, jo lenger er linjen.
- Programtype - dette beskriver stilen/sjangeren til programmet. Hvis informasjonen ikke er tilgjengelig, vises «<Program Type>» på displayet.
- Ensemble/multiplex er en gruppe stasjoner som er samlet og sent til én og samme frekvens. Det finnes nasjonale og lokale multiplekser. Lokale inneholder radiostasjoner som er konkrete for ditt nærområde.
- Kanalnummer/frekvens - Displayet vil vise kanalnummeret/frekvensen til stasjonen som kringkastes.
- Signalfeil - displayet viser stabiliteten og kvaliteten til mottagelsen. 0 = god mottagelse.
- Bitrate - displayet vil vise bitraten til digitallyden som mottas.
- Strømstatus - displayet vil vise om radioen drives av strømforsyning eller batterier. I batterimodus vil displayet vise batterikapasiteten (21-100)
- Tid - tiden vil automatisk oppdateres av radioens tidssignal.
- Dato - datoen vil automatisk oppdateres av radioens tidssignal.

OPPSETTSALTERNATIVER FOR DAB

Denne funksjonen gjør at DAB oppsettmenyen for å legges inn og en rekke alternativer som skal endres.

Når ønsket musikk spilles, trykk på MENU-knappen til «Full scan» vises og trykk på «TUNING» ◀ eller ▶ (5 eller 6) knappen(e) til å bla gjennom de tilgjengelige menyalternativene, og trykk på «SELECT» (7) knappen for å angi hvert alternativ.

MENY	Alternativer		
«Full scan»	Setter i gang et fullstendig DAB-søk		
«Manual tune»	Tillater manual tillegging av DAB-stasjoner		
«Prune»	Fjerner utilgjengelige DAB-stasjoner		
«System»	«Time»	«Stille Inn Klokkeslett/Dato»	tt:mm:dd:
		Auto-oppdatering	«Oppdater fra hvilken som helst» «Oppdater fra DAB» «Oppdater fra FM» «Ingen oppdatering»
		«Angi 12/24»	12 24
		«Angi datoformat»	dd/mm/åååå mm/dd/åååå
	«Sleep»	«Off» 10 minutter 20 minutter 30 minutter 60 minutter 70 minutter 80 minutter 90 minutter	
	«Backlight»	«Lav» «Medium» «høy»	
	«Factory reset»	«Tilbakestill enheten til originale innstillinger»	
«SW version»	«Viser programvareversjonen»		

Menyforklaring:

«Time»	Alternativer for tidsinnstilling
«Set Time/Date»	Manuell innstilling av tid og dato
«Auto update»	Alternativer for automatisk tidsinnstilling
«Update from any»	Tid og data angis automatisk fra DAB og FM (RDS)
«Update from DAB»	Tid og data angis automatisk fra DAB
«Update from FM»	Tid og data angis automatisk fra FM (RDS).
«No update»	Tid og data angis ikke automatisk
«Set 12/24»	Angi tiden i 12 eller 24-timers stil
«Set date format»	Angi stilen til datoviseren
«Sleep»	Velg innsovningstid 10 - 90 minutter, «Off»= av
«Backlight»	Vis innstillinger for bakgrunnsbelysning («Low» = lav; «Medium» = middels,

«Factory Reset»
«SW version»

«High» = høy)
Tilbakestill til originale innstillinger.
Viser programvareversjonen

BRUK AV RADIOEN - FM-MODUS

FM-MODUS - SØKING

1. For å velge FM-radio, trykk på «MODE» (8) knappen. Displayet vil vise «FM» og deretter frekvensen.
2. For å aktivere autosøk, trykk på «SELECT» (7) knappen, eller trykk og hold inne «TUNING» ◀ eller ▶ (5 eller 6) knappen(e), og radioen vil starte søket oppover frekvensbåndet. Displayet vil vise «Scanning», og søket vil stoppe automatisk når en radiostasjon har blitt funnet.
3. For manuelt søk, trykk på «TUNING» ◀ eller ▶ (5 eller 6) knappen(e) og slipp umiddelbart for å øke frekvensen med 0,05MHz.
4. For å bytte lydmodus (stereo eller mono), trykk på «MENU» (14) knappen og trykk på «TUNING» ◀ eller ▶ (5 eller 6) knappen(e) til «Audio setting» vises. Trykk på «SELECT» (7) knappen for å akseptere. Bruk «TUNING» ◀ eller ▶ (5 eller 6) knappen(e) for å bytte fra «Stereo allowed» til «Forced mono», og trykk igjen for å bytte tilbake. Hvis «stereo allowed» er valgt vil radioen automatisk bytte mellom stereo og mono. Når ønsket lydmodus er valgt, trykk på «SELECT» (7) knappen for å akseptere.
5. For å angi søkekriterier, trykk på «MENU» (14) knappen og trykk på «TUNING» ◀ eller ▶ (5 eller 6) knappen(e) til «Scan setting» vises. Trykk på «SELECT» (7) knappen for å akseptere. Bruk «TUNING» ◀ eller ▶ (5 eller 6) knappen(e) til å bytte fra «All stations» til «Strong stations», og trykk igjen for å bytte tilbake. Hvis «strong stations» er valgt, vil radioen kun søke etter stasjoner med sterkt signal. Når ønskede søkekriterier vises, trykk på «SELECT» (7) knappen for å akseptere.
6. Hvis et FM RDS (Radio Data Signal) er tilstede, vil displayet automatisk vise stasjonens navn og radioteksten (hvis tilgjengelig).

FM DISPLAY-MODUSER

Denne funksjonen tillater informasjon om nåværende radiostasjon å bli vist på andre linje på displayet.

Hvis «INFO» (12) knappen trykkes inn gjentatte ganger, vil andre linje av stasjonsdisplayet bli gjennom en modus for hvert trykk på knappen.

- Radiotekst - kringkasteren kan ha rulletekst om nåværende program tilgjengelig.
- Programtype - dette beskriver stilen/sjangeren til programmet. Hvis informasjonen ikke er tilgjengelig, vises «<no PTY>» på displayet.
- Innstilt frekvens
- Lydmodus - displayet vil vise om stasjonen som mottas er i stereo eller mono.
- Strømstatus - displayet vil vise om radioen drives av strømforsyning eller batterier. I batterimodus vil displayet vise batterikapasiteten (21-100)
- Tid - tiden vil automatisk oppdateres av radioens tidssignal.
- Dato - datoen vil automatisk oppdateres av radioens tidssignal.

BRUK AV RADIOEN - LAGRING AV STASJONER

Denne funksjonen tillater lagring av opptil 10 stasjoner i enhetens minne, i både DAB og FM-modus.

1. Følg instruksjonene ovenfor for å velge en radiostasjon.
2. Trykk og hold inne «PRESET» (10) knappen til displayet viser «Preset store # empty».
3. Bruk «TUNING» ◀ eller ▶ (5 eller 6) knappe(e) for å velge hvor stasjonen skal lagres, og trykk deretter på «SELECT» (7) knappen for å akseptere. Den nåværende stasjonen har nå blitt lagret på valgt sted.
4. Gjenta instruksjonene ovenfor for å lagre flere stasjoner.



5. For å lytte til de lagrede stasjonene, trykk på «PRESET» (10) knappen én gang og bruk deretter «TUNING» ◀ eller ▶ (5 eller 6) knappen(e) for å velge. Aksepter med «SELECT» (7) knappen. Hvis en lagret stasjon ikke har blitt tildelt lagringsplass, vil «Preset empty» vises.

Merk:

- Enheten vil ikke miste lagrede stasjoner hvis den kobles fra strømforsyningen eller batteriene går tomme.

INNSTILLING OG BRUK AV ALARMEN

Enheten har en todelt alarmfunksjon.

INNSTILLING AV ALARMEN (kun i operativ modus)

1. Trykk på «ALARM/SNOOZE» (13) knappen for å åpne alarmmenyen. Trykk på knappen ÉN GANG for å få opp «Alarm 1 set up» og trykk på knappen TO GANGER for å få opp «Alarm 2 set up». Trykk på «SELECT» (7) knappen for å velge ønsket alarm.
2. Etter å ha valgt ønsket alarm vil sifferne blinke på displayet. Bruk «TUNING» ◀ eller ▶ (5 eller 6) knappen(e) for å velge tid alarmen skal utløses, og trykk på «SELECT» for å akseptere. Minuttsiffrer vil begynne å blinke.
3. Bruk «TUNING» ◀ eller ▶ (5 eller 6) knappen(e) for å velge riktig minuttinnstilling, og trykk på «SELECT» (7) knappen for å akseptere. Alarmens varighet vil vises på displayet.
4. Bruk «TUNING» ◀ eller ▶ (5 eller 6) knappen(e) til å velge ønsket varighet (90, 60, 45, 30, 15 minutter), og trykk på «SELECT» (7) knappen for å akseptere. Alarmkilden vil vises på displayet.
5. Bruk «TUNING» ◀ eller ▶ (5 eller 6) knappen(e) for å velge ønsket alarmkilde (Alarmsignal, DAB eller FM), og trykk på «SELECT» (7) knappen for å akseptere. Hvis en radiokilde vises vil radiokilden nå bli vist på displayet.
6. Bruk «TUNING» ◀ eller ▶ (5 eller 6) knappen(e) for å velge ønsket alarmstasjon (stasjonen du senest lyttet til eller DAB-forhåndsinnstilling), og trykk på «SELECT» (7) knappen for å akseptere. Alarmhyppigheten vil nå vises på displayet.
7. Bruk «TUNING» ◀ eller ▶ (5 eller 6) knappen(e) for å velge alarmhyppighet («Daily» = daglig, «Once» = én gang, «Weekend» = i helger, «Weekdays» = i ukedager), og trykk på «SELECT» (7) knappen for å akseptere. Hvis «once» velges, bruk «TUNING» ◀ eller ▶ (5 eller 6) knappen(e) to for å angi dato alarmen skal utløses. Trykk på «SELECT» (7) knappen for å gå til neste felt. Når datoen er valgt, vil alarmvolumet nå vises på displayet.
8. Bruk «TUNING» ◀ eller ▶ (5 eller 6) knappen(e) for å velge ønsket alarmvolum og trykk på «SELECT» (7) knappen for å akseptere. Alarmstatusen vil nå vises på displayet.
9. Bruk «TUNING» ◀ eller ▶ (5 eller 6) knappen(e) to for å velge ønsket status (Off eller On) og trykk på «SELECT» (7) knappen for å akseptere. Med det er innstillingen av alarmen ferdig.

Merk

- For å redigere alarm nummer to, velg «Alarm 2» fra alarmmenyen.

AKTIVERING OG BRUK AV ALARMEN (kun i standby-modus)

1. Sett radioen på standby.
2. Trykk på «ALARM/SNOOZE» (13) knappen for å vise nåværende alarmstatus (f.eks. «Alarm 1: on» og «Alarm 2: off»).
3. Trykk på knappen igjen for å endre statusen til neste alarm i sekvensen nedenfor. Trykk til ønsket status vises. Trykk på «SELECT» (7) knappen for å akseptere. Er en alarm aktiv, lyser alarmikonet (bjelle) på displayet opp.

Alarm 1: Off	Alarm 1: On	Alarm 1: Off	Alarm 1: On
Alarm 1: Off	Alarm 2: Off	Alarm 2: On	Alarm 2: On

4. Når alarmen har blitt satt på og er aktiv, vil alarmen utløses når klokken viser samme klokkeslett som den angitte alarmen. Volumet vil gradvis øke.
5. Alarmen vil fortsette å gi fra seg lyd, men vil automatisk stoppe i henhold til den angitte tidsintervallen. For å stilne alarmen, trykk på «STANDBY» (3) knappen. Hvis alarmen er satt til å gjentas, vil alarmikonet fremdeles lyse og alarmen vil utløses igjen ved neste satte dag med mindre alarmen slås av.
6. For å aktivere slumring, trykk på «ALARM/SNOOZE» (13) knappen når alarmen piper. Alarmen vil da stilne. Displayet vil vise klokken, gjenstående slumreintervall og (Zz)-indikatoren. Etter ca. fem minutter vil alarmen utløses igjen.
7. For å forlenge slumreintervallen, trykk på «Snooze» (13) knappen gjentatte ganger etter alarmen har blitt aktivert for å bla gjennom tilgjengelig alternativer (5, 10, 15 og 30 minutter). Når ønsket slumreintervall vises, slutt å trykke på knappen. Ønsket slumreintervallen vil da settes som standard. «ALARM/SNOOZE» (13) knappen kan trykkes på flere ganger i løpet av alarmutløsningstiden. For å avbryte slumrefunksjonen, trykk på «STANDBY» (3) knappen.
8. For å skru av alarmen permanent, følg steg 3 til «Alarm 1 off» vises. Trykk på «SELECT» (7) knappen for å akseptere. Alarmen er nå av og alarmikonet slukkes.

Merk

- Hvis begge alarmene har blitt aktivert, vil alarmen med tidligst utløsningstid bli prioritert. Hvis slumring brukes på den første alarmen og utløsningstiden til den andre alarmen er i samme periode, vil den andre alarmen ikke utløses. Hvis to alarmer settes på med utløsningstid innen en time fra hverandre, sørg alltid for at alarmen stilnes med STANDBY  (3) knappen.

STILLING OG BRUK AV INNSOVNINGSFUNKSJONEN

Denne funksjonen skrur av hovedenheten automatisk basert på en forhåndsinnstilling på tid.

1. Når ønsket musikk spilles, trykk på «MENU» (14) knappen og trykk på «TUNING» ◀ eller ▶ (5 eller 6) knappen(e) til «System» vises. Trykk på «SELECT» (7) knappen for å akseptere.
2. Bruk «TUNING» ◀ eller ▶ (5 eller 6) knappen(e) til «Sleep» vises og trykk på «SELECT» (7) knappen for å akseptere.
3. Displayet vil nå vise «Set sleep time?» og nåværende innsøvningssstatus.
4. Bruk «TUNING» ◀ eller ▶ (5 eller 6) knappen(e) for å velge tid. Når ønsket innsøvningintervall vises, trykk på «SELECT» (7) knappen for å velge.
5. Innsøvning har nå blitt aktivert
6. For å avbryte innsøvningfunksjonen, trykk på «MENU» (14) knappen og følg instruksjonene ovenfor til «Sleep off» vises på displayet.
7. For å sjekke innsøvningssstatus, følg steg 1 og 2 ovenfor, og innsøvningstidintervallen vil vises.

ANDRE FUNKSJONER

BRUK AV HODETELEFONER (ikke inkludert)

Plugg i hodetelefonene på markert sted «» bak på radioen, og juster volumet slik du ønsker. Overdrevent høy volum fra hodetelefoner kan lede til hørselhemming. Høytalerne vil ikke fungere når hodetelefoner er plugget i.

INNSTILLINGER FOR BAKGRUNNSBELYSNING (kun i operativ modus)

Lysstyrken til displayet kan stilles inn når radioen er i operativ modus. (high, medium eller low).

1. Når radioen er i operativ modus, trykk på «MENU» (14) knappen og trykk på «TUNING» ◀ eller ▶ (5 eller 6) knappen(e) til «System» vises. Trykk på «SELECT» (7) knappen for å akseptere.
 2. Bruk «TUNING» ◀ eller ▶ (5 eller 6) knappen(e) til «Backlight» vises og trykk på «SELECT» (7) knappen for å akseptere.
 3. Bruk «TUNING» ◀ eller ▶ (5 eller 6) knappen(e) til ønsket lysstyrke vises og trykk på «SELECT» (7) for å akseptere.
- Trykkes hvilken som helst knapp inn på radioen vil bakgrunnsbelysningen lyse med høyeste lysstyrke i fem sekunder.

TILBAKESTILLING

1. Hvis radioen flyttes til et annet sted i landet vil de lagrede DAB-stasjonen kanskje ikke lenger være tilgjengelig. Det vil derfor kanskje være nødvendig å tilbakestille radioen til de originale innstillingene.
2. Når enheten er skrudd på, trykk på «MENU» (14) knappen og trykk på «TUNING» ◀ eller ▶ (5 eller 6) knappen(e) til «System» vises. Trykk på «SELECT» (7) knappen for å akseptere.
3. Bruk TUNING ◀ eller ▶ (5 eller 6) knappen(e) til «Factory reset» vises og trykk på «SELECT» (7) knappen for å akseptere.
4. Displayet vil nå vise «Factory Reset? No> Yes». Bruk «TUNING» ◀ eller ▶ (5 eller 6) knappen(e) til <Yes> vises og trykk på «SELECT» (7) knappen for å akseptere. Radioen vil vise «Restarting....» og vil deretter gå i standby-modus.

Merk

- Alle lagrede stasjoner vil slettes ved tilbakestilling.

TEKNISKE SPESIFIKASJONER

AC-adapterinngang	100 - 240V~50/60Hz, 0,3A
AC-adapterutgang	6V  1,5A   
Strømforbruk	9W
Strømforbruk (standby)	0,4W
Batteri	DC 6V (1,5V x 4 AA)
Output Power Audio-utgang	2 x 2W RMS
Frekvensområde	DAB 174 - 240MHz FM 87,5 - 108MHz

Importør

Wörlein GmbH
Gewerbestr. 12
D 90556 Cadolzburg
Tyskland

Tlf.: +49 9103 71 67 0
Faks.: +49 9103 71 67 12
E-post: service@woerlein.com
Internett: www.woerlein.com

Technische Änderungen und Druckfehler vorbehalten
Copyright Woerlein GmbH, 90556 Cadolzburg, www.woerlein.com
Vervielfältigung nur mit ausdrücklicher Genehmigung der Woerlein GmbH



MILJÖSKYDD

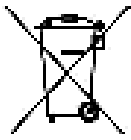

Släng inte produkten med de vanliga hushållssoporna i slutet av dess livscykel.

Returnera den till en samlingsplats för återvinning av elektriska och elektroniska apparater. Detta indikeras av symbolen på produkten, bruksanvisningen eller förpackningen.

Materialen kan återanvändas enligt deras märkningar. Genom återanvändning, återvinning eller andra former av utnyttjande av gamla enheter gör du ett viktigt bidrag till skyddet av vår miljö.

Kontakta din lokala myndigheter för information om samlingsplatser.

	VARNING Risk för elektriska stötar Öppna inte!	
Varning: För att minska risken för elektriska stötar, avlägsna inte höljet (eller baksidan). Det finns inga delar som användaren kan laga inuti. Överlåt servicearbeten åt kvalificerad servicepersonal.		



Denna symbol indikerar förekomst av farlig spänning innanför höljet, tillräcklig för att orsaka elektriska stötar.



Denna symbol anger att det finns viktiga drift- och underhållsinstruktioner för enheten.

Säkerhet, Miljö- och Installationsanvisningar

- Använd endast enheten i torra inomhusmiljöer.
- Skydda enheten mot fukt.
- Öppna inte enheten. **RISK FÖR ELSTÖTAR!** Överlåt öppning och service till kvalificerad personal.
- Anslut denna enhet till ett korrekt installerat och jordat uttag. Kontrollera att nätspänningen stämmer överens med uppgifterna på typskylten.
- Kontrollera att nätkabeln förblir torr under drift. Kläm inte eller skada nätkabeln på något sätt.
- Varning vid fränkoppling av apparaten: Nätkontakten används som anslutning, så den bör alltid vara tillgänglig.
- Nätkontakten används som fränkopplingsenhet, fränkopplingsenheten ska vara tillgänglig.
- En skadad nätkabel eller kontakt måste omedelbart bytas av en auktoriserad serviceverkstad.
- Vid åskväder, koppla genast bort enheten från elnätet.
- Barn ska övervakas av föräldrar när de använder enheten.
- Rengör enheten med en torr trasa endast.
Använd **INTE** RENGÖRINGSMEDEL eller SLIPANDE TRASOR!
- Utsätt inte enheten för direkt solljus eller andra värmekällor.
- Installera enheten på en plats med tillräcklig ventilation för att förhindra värmeackumulering.
- Täck inte över ventilationsöppningarna!
- Ventilationen får inte hindras genom övertäckning av ventilationsöppningarna med föremål såsom tidningar, dukar, gardiner etc.
- Den får inte utsättas för dropp eller stänk och inga föremål fyllda med vätska, som vaser, får placeras på apparaten.
- Enheten får inte utsättas för direkt solljus, mycket höga eller låga temperaturer, fukt, vibrationer eller placeras i en dammig miljö.
- Försök aldrig föra in metalltrådar, nålar eller andra liknande föremål i ventilationsöppningarna eller enhetens öppning.
- Installera enheten på en säker och vibrationsfri plats.
- Ingen öppen låga, t.ex. tända stearinljus, får placeras på apparaten.
- Installera enheten så långt bort som möjligt från datorer och mikrovågsugnar, annars kan radiomottagningen störas.
- Öppna inte eller reparera höljet. Det är inte säkert att göra det och kommer att upphäva garantin. Reparationer endast av auktoriserat service-/kundcenter.
- Använd endast kvicksilver- och kadmiumfria batterier.
- Batterier skall inte utsättas för alltför hög värme som solsken, brand eller liknande.
- Förbrukade batterier är farligt avfall och ska **INTE** kastas i hushållssoporna!!! Återlämna batterierna till din återförsäljare eller till samlingsställen i din kommun.
- Håll batterierna borta från barn. Barn kan svälja batterierna. Kontakta läkare omedelbart om ett batteri har svalts.
- Kontrollera batterierna regelbundet för att undvika batteriläckage.



Förbrukade batterier är farligt avfall och ska INTE kastas i hushållssoporna! Som konsument är du **juridiskt skyldig** att återlämna **alla batterier** för miljövänlig återvinning – oavsett om batterierna innehåller skadliga ämnen* eller inte).

Återlämna batterier gratis till offentliga samlingsställen i din kommun eller till affärer som säljer batterier av respektive slag.

Återlämna bara helt urladdade batterier.

*) markerade Cd = kadmium, Hg = kvicksilver, Pb = bly

PLACERING AV REGLAGE

Framsida

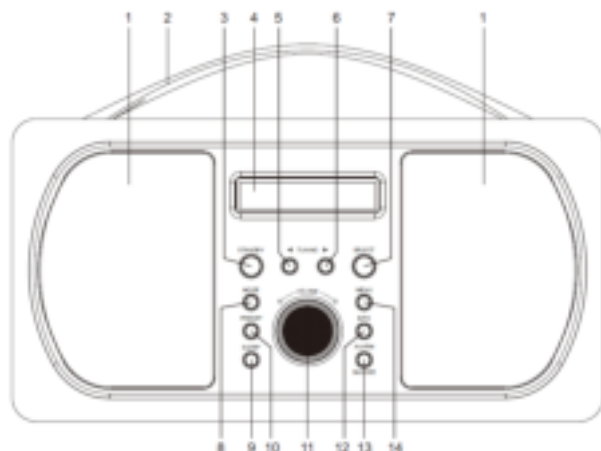

Baksida

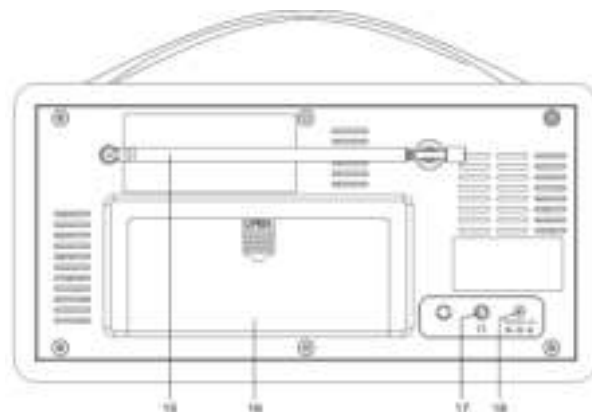

- | | | |
|------------------------------------|-------------------------|---------------------------|
| 1. Högtalare | 8. Lägesknapp | 15. Teleskopantenn |
| 2. Handtag | 9. Insomningsknapp | 16. Batterifack |
| 3. Standby-knapp (⏻) | 10. Snabbvals-knapp | 17. Hörlursuttag (🎧) |
| 4. Display | 11. Volymratt | 18. Strömningång |
| 5. Knapp för STATIONSINSTÄLLNING ◀ | 12. Info-knapp | 19. Nätadapter (visas ej) |
| 6. Knapp för STATIONSINSTÄLLNING ▶ | 13. Larm/somna-om-knapp | |
| 7. Valknapp | 14. Menyknapp | |

BATTERIINSTALLATION

För att använda apparaten med batteridrift, se till att nätadaptern **INTE** är ansluten till radion och sätt i batterierna i batterifacket.

- Drag loss batterifackets lucka från radions baksida.
- Sätt i 4 st. 1,5 V alkaliska AA-batterier (ingår ej) enligt anvisningarna i batterifacket. Var noggrann med batteriernas polaritet (+/-).
- Sätt tillbaka batterifackets lucka.
- Utsätt inte batterierna eller de installerade batterierna för överdriven värme (t ex eld, solsken eller placering nära element etc.).

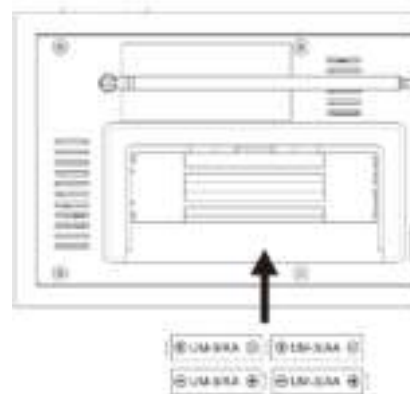

Anmärkningar:

- Alla radioapparater med DAB drar mera ström vid användning än "traditionella" radioapparater så batterierna tar slut inom några timmar. Att använda nätdrift (eller laddbara batterier) rekommenderas därför vid längre användning.
- Enheten återgår automatiskt till standby-läget om den inte tar emot någon signal under cirka 10 minuter.
- Om nätadapter ansluts kopplas batterierna bort automatiskt.

VAR FÖRSIKTIG:

- Batterier kan läcka batterisyra. Avlägsna batterierna om de inte används under en längre tid.
- Använd inte batterier av olika typer eller nya och gamla batterier tillsammans.
- Kassera inte batterier med hushållsavfallet. Returnera batterier till respektive uppsamlingsplats eller din återförsäljare.

GRUNDLÄGGANDE ANVÄNDNING - KOMMA IGÅNG

1. Placera radion på ett slätt och stabilt underlag.
2. Anslut nätadapterkabelns kontakt till uttaget på radions baksida, anslut därefter den medföljande nätadaptern till ett vägguttag. Displayens bakgrundsbelysning tänds i några sekunder, ett välkomstmeddelande visas på displayen en kort stund, klockan (00:00:00) blinkar på displayen och meddelandet "time is not set" visas under klockan.
3. Dra ut teleskopantennen helt.
4. Tryck på knappen "STANDBY" (3) för att slå på radion, DAB-läge väljs automatiskt och radion utför en komplett auto-sökning. Displayen visar "Scanning" tillsammans med en förloppsindikator som visar sökningens fortskridande och hur många stationer som hittats hittills.
5. När sökningen är klar väljer radion den första stationen i alfabetisk ordning.
6. Justera volymen till önskad nivå genom att vrida på ratten "VOLUME" (11).
7. Tryck på någon av knapparna "TUNING" ◀ eller ▶ (5 eller 6) för att bläddra bland de funna stationerna. När du hittat önskad station, tryck på knappen "SELECT" (7) för att välja den stationen.
8. Justera in antennen eller flytta på radion så att bästa mottagning erhålls.
9. För att växla till FM-radio, Tryck på knappen "MODE" (8). Tryck på knappen igen för att återgå till DAB.
10. För att ställa radion i standby-läge, tryck på knappen "STANDBY" (3). Radion tystnar, displaybelysningen blir svagare men klockan visas fortfarande.
11. Om klockan inte ställs in automatiskt kan den ställas in manuellt, se sidan 3 DAB INSTÄLLNINGSLTERNATIV.

ANVÄNDA RADION - DAB-LÄGE

DAB skiljer sig från analog radio. De separata signalerna från flera stationer sammanförs i en grupp och sänds som en enda frekvens. Dessa grupper kallas block eller ensembler. Varje gång en grupp hittas visas gruppens namn på displayens nedre halva.

DAB-LÄGE - AUTOMATISK STATIONSINSTÄLLNING

Denna funktion gör så att radion kan söka automatiskt efter kanaler på DAB Band III. Tryck på knappen "MENU" för att öppna menyn för stationsinställning.

1. I DAB-läge, tryck på knappen "MENU" (14), "Full scan" visas, tryck därefter på knappen "SELECT" (7). Radion börjar söka, displayen visar "Scanning" tillsammans med en förloppsindikator som visar sökningens fortskridande och hur många stationer som hittats hittills. 
2. När sökningen är avslutad återgår radion till den station som spelades före sökningen men alla nya stationer från sökningen har lagts till.

DAB-LÄGE - MANUELL STATIONSINSTÄLLNING

Denna funktion gör så att en särskild eller ny ensemble kan läggas till manuellt till de stationer som redan finns tillgängliga i radion. Tryck på knappen "MENU" (14) en gång för att öppna menyn för stationsinställning.

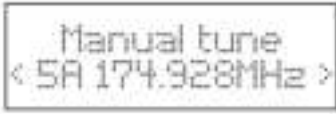
1. Tryck på knappen MENU och därefter på "TUNING" ◀ eller ▶ (5 eller 6) tills "Manual tune" (fig. 4) visas. Tryck på knappen "SELECT" (7).  

2. Tryck på någon av knapparna "TUNING" ◀ eller ▶ (5 eller 6) tills önskad frekvens (t ex fig. 5) visas på displayen, tryck därefter på knappen "SELECT" (7). Den övre raden visar nu kanalnumret, frekvensen samt ensemblens namn och den nedre raden visar signalstyrkan.
3. Tryck på knappen "SELECT" (7) igen för att lägga till ensemblen och automatiskt ställa in stationen.
4. Avsluta funktionen genom att trycka på knappen "MENU" (14) två gånger.

DAB-LÄGE - RENSA

Denna funktion tar bort alla otillgängliga stationer från stationslistan.

1. Tryck på knappen "MENU" (14) för att öppna menyn.
2. Tryck på någon av knapparna "TUNING" ◀ eller ▶ (5 eller 6) tills "Prune" visas, tryck därefter på knappen "SELECT" (7) för att bekräfta.
3. Tryck på någon av knapparna "TUNING" ◀ eller ▶ (5 eller 6) för att välja <yes> för att bekräfta och radera. Om du väljer <no> avbryts funktionen. Tryck på "SELECT" (7) för att bekräfta.
4. Efter att ha genomfört ovanstående steg, tryck på knappen MENU och välj fullständig sökning för att söka automatiskt. De otillgängliga stationerna tas därefter bort från stationslistan.

DAB VISNINGSLÄGEN

Denna funktion gör så att information om nuvarande station visas på displayens andra rad.

- Tryck på knappen "INFO" (12) flera gånger för att bläddra bland följande visningslägen
- Radiotext - stationen kan sända ett rullande meddelande om nuvarande program.
- DLS - Dynamic Label Segment (Textslinga), realtidsinformation utsänd från stationen, t ex sångtitlar, artister...
- Signalstyrka - displayen visar en liggande stång för att indikera signalens styrka. Ju starkare signal, ju längre stång.
- Programtyp - visar programmets stil/genre. Om informationen inte är tillgänglig visas "<Program type>" på displayen.
- Ensemble/block (Gruppsnamn) - en ensemble/ett block är en grupp med stationer som sammanförts och som sänds tillsammans på en enda frekvens. Det finns nationella och lokala block. Lokala block innehåller stationer som är specifika för det lokala området.
- Kanalnummer/frekvens - displayen visar utsänd stations kanalnummer/frekvens.
- Signalfel - displayen visar mottagningens stabilitet och kvalitet, 0 = bra.
- Bithastighet för ljud - displayen visar bithastigheten hos det mottagna digitalljudet.
- Strömförsörjning - displayen visar om radion drivs av nät eller batteri. Vid batteridrift visar displayen återstående batterikapacitet (21-100)
- Tid - tiden uppdateras automatiskt av den utsända tidssignalen.
- Datum - datumet uppdateras automatiskt av den utsända tidssignalen.

DAB INSTÄLLNINGSLTERNATIV

Med denna funktion kan DAB-inställningsmenyn öppnas och flera valmöjligheter ändras.

Medan önskad musik spelas upp, tryck på knappen MENU tills "Full scan" visas och tryck därefter på någon av knapparna "TUNING" ◀ eller ▶ (5 eller 6) för att flytta mellan tillgängliga menyalternativ och tryck på knappen "SELECT" (7) för att välja respektive alternativ.

Meny	Alternativ		
"Full scan"	Startar en fullständig DAB-sökning		
"Manual tune"	Möjliggör manuellt tillägg av DAB-stationer		
"Prune"	Tar bort otillgängliga DAB-stationer		
"System"	"Time"	"Ställ in tid/datum"	hh:mm:ss:
		"Automatisk uppdatering"	"Uppdatera från valfri" "Uppdatera från DAB" "Uppdatera från FM" "Uppdatera inte"
		"Ställ in 12/24"	12 24
		"Ställ in datumformat"	dd/mm/åååå mm/dd/åååå
	"Sleep"	"Av"	
		10 minuter 20 minuter 30 minuter 60 minuter 70 minuter 80 minuter 90 minuter	
		"Backlight"	"Svag" "Medel" "Stark"
"Factory reset"	"Påbörjar återställning"		
"SW version"	"Visa programversion"		

Menybeskrivning:

"Time"	Alternativ för inställning av tid
"Set Time/Date"	Manuell inställning av tid och datum
"Auto update"	Alternativ för automatisk inställning av tid
"Update from any"	Tid och datum ställs in automatiskt från DAB och FM (RDS)
"Update from DAB"	Tid och datum ställs in automatiskt från DAB
"Update from FM"	Tid och datum ställs in automatiskt från FM (RDS).
"No update"	Tid och datum ställs inte in automatiskt
"Set 12/24"	Alternativ för att visa tiden med 12- eller 24-timmars visning
"Set date format"	Alternativ för datumvisning

"Sleep"	Välj insomningstid 10 - 90 minuter, "Off"=av
"Backlight"	Inställning av displayens bakgrundsbelysning ("Low" = svag; "Medium" = medel, "High" = stark)
"Factory Reset"	Ställer in radiens fabriksinställningar.
"SW version"	Visar programversionen

ANVÄNDA RADION - FM-LÄGE

FM-LÄGE - KANALINSTÄLLNING

1. För att välja FM-radio, tryck på knappen "MODE" (8), displayen visar "FM" och därefter frekvensen.
2. För att aktivera automatisk sökning, tryck på knappen "SELECT" (7) eller tryck och håll in någon av knapparna "TUNING" ◀ eller ▶ (5 eller 6) så börjar radion söka inom frekvensbandet, displayen visar "Scanning" och den stannar automatiskt när den hittar en station.
3. För att söka manuellt, tryck på knappen "TUNING" ◀ eller ▶ (5 eller 6) och släpp omedelbart för att stega frekvensen med 0,05 MHz.
4. För att ändra ljudåtergivningsläge (stereo eller mono), tryck på knappen "MENU" (14) och därefter på "TUNING" ◀ eller ▶ (5 eller 6) tills "Audio setting" visas. Tryck på knappen "SELECT" (7) för att bekräfta. Använd någon av knapparna "TUNING" ◀ eller ▶ (5 eller 6) för att växla från "Stereo allowed" till "Forced mono", tryck en gång till för att växla tillbaka. Om "stereo allowed" är valt kommer radion att växla automatiskt mellan stereo och mono. När önskat ljudåtergivningsläge visas, tryck på knappen "SELECT" (7) för att bekräfta.
5. För att ställa in sökkriterier, tryck på knappen "MENU" (14) och därefter på någon av knapparna "TUNING" ◀ eller ▶ (5 eller 6) tills "Scan setting" visas. Tryck på knappen "SELECT" (7) för att bekräfta. Använd någon av knapparna "TUNING" ◀ eller ▶ (5 eller 6) för att växla från "All stations" till "Strong stations", tryck en gång till för att växla tillbaka. Om "strong stations" är valt, söker radion bara efter starka stationer. När önskat sökkriterium visas, tryck på knappen "SELECT" (7) för att bekräfta.
6. Om FM RDS (Radiodatasignal) tas emot, visar displayen automatiskt stationsnamn och radiotext (om tillgänglig).

FM VISNINGSLÄGEN

Denna funktion gör så att information om nuvarande station visas på displayens andra rad.

Om du därefter trycker på knappen "INFO" (12) flera gånger, kommer stationsvisningens andra rad att bläddra till nästa av följande visningslägen för varje tryck på knappen.

- Radiotext - stationen kan sända ett rullande meddelande om nuvarande program.
- Programtyp - visar programmets stil/genre. Om informationen inte är tillgänglig visar displayen "<no PTY>".
- Inställd frekvens
- Ljudåtergivningsläge - displayen visar om den mottagna stationen sänder i stereo eller mono.
- Strömförsörjning - displayen visar om radion drivs av nät eller batteri. Vid batteridrift visar displayen återstående batterikapacitet (21-100)
- Tid - tiden uppdateras automatiskt av den utsända tidssignalen.
- Datum - datumet uppdateras automatiskt av den utsända tidssignalen.

ANVÄNDA RADION - FÖRPROGRAMMERADE STATIONER

Med denna funktion kan upp till 10 stationer programmeras och lagras i minnet i DAB- och FM-lägen.

1. Följ anvisningarna ovan för att välja en radiostation.
2. Tryck och håll inne knappen "PRESET" (10) tills displayen visar "Preset store # empty".
3. Använd någon av knapparna "TUNING" ◀ eller ▶ (5 eller 6) för att välja lagringsplats för förval och tryck därefter på knappen "SELECT" (7) för att bekräfta. Nuvarande station har nu lagrats på vald plats.
4. Upprepa stegen ovan för att lagra fler stationer.



5. För att lyssna på de förvalda stationerna, tryck på knappen "PRESET" (10) en gång och använd därefter någon av knapparna "TUNING" ◀ eller ▶ (5 eller 6) för att välja önskad plats och bekräfta med knappen "SELECT" (7). Om ingen station lagrats på önskad lagringsplats visas "Preset empty".

Obs:

- Om radion inte är ansluten till elnätet under en längre tid och inga batterier har satts i kommer de lagrade förvalsstationerna inte att gå förlorade.

STÄLLA IN OCH ANVÄNDA LARMET

Denna radio har dubbel larmfunktion.

STÄLLA IN LARMET (endast när radion är på)

1. Tryck på knappen "ALARM/SNOOZE" (13) för att öppna larmmenyn, tryck på knappen EN GÅNG för att visa "Alarm 1 set up" och tryck på knappen TVÅ GÅNGER för att visa "Alarm 2 set up". Tryck på knappen "SELECT" (7) för att välja önskat larm.
2. Efter att önskat larm valts blinkar displayens siffror för timme. Använd någon av knapparna "TUNING" ◀ eller ▶ (5 eller 6) för att välja önskad timme för att bli väckt och tryck på knappen "SELECT" för att bekräfta. Displayens siffror för minut börjar blinka.
3. Använd någon av knapparna "TUNING" ◀ eller ▶ (5 eller 6) för att välja önskad minut och tryck på knappen "SELECT" (7) för att bekräfta. Larmets varaktighet visas.
4. Använd någon av knapparna "TUNING" ◀ eller ▶ (5 eller 6) för att välja önskad varaktighet (90, 60, 45, 30 eller 15 minuter) och tryck på knappen "SELECT" (7) för att bekräfta. Larmets källa visas.
5. Använd någon av knapparna "TUNING" ◀ eller ▶ (5 eller 6) för att välja önskad larmkälla (summer, DAB eller FM) och tryck på knappen "SELECT" (7) för att bekräfta. Om någon radiokälla valts visas radiokällan nu.
6. Använd någon av knapparna "TUNING" ◀ eller ▶ (5 eller 6) för att välja önskad radiostation att vakna till (senast inställda station eller DAB-förval) och tryck på knappen "SELECT" (7) för att bekräfta. Larmets frekvens visas nu.
7. Använd någon av knapparna "TUNING" ◀ eller ▶ (5 eller 6) för att välja önskad larmfrekvens ("Daily"=dagligen, "Once"=en gång, "Weekend"=helger, "Weekdays"=veckodagar) och tryck på knappen "SELECT" (7) för att bekräfta. Om larmfrekvensen "en gång" valts, använd någon av knapparna "TUNING" ◀ eller ▶ (5 eller 6) för att välja önskat datum när larmet ska aktiveras. Använd knappen "SELECT" (7) för att för att flytta till nästa fält i varje fall. När datumet ställts in, visas larmets volym.
8. Använd någon av knapparna "TUNING" ◀ eller ▶ (5 eller 6) för att välja önskad ljudvolym att vakna till och tryck på knappen SELECT för att bekräfta. Larmets status visas nu.
9. Använd någon av knapparna "TUNING" ◀ eller ▶ (5 eller 6) för att välja önskad status (Av eller På) och tryck på knappen "SELECT" (7) för att bekräfta. Detta fullbordar inställningsproceduren för väckningsläget.

Obs

- För att ställa in väckningsalternativ för det andra larmet, följ ovanstående procedur men använd "Alarm 2" i larmmenyn.

AKTIVERA OCH ANVÄNDA LARMET (endast i standby-läge)

1. Ställ in radion i standby-läge.
2. Tryck på knappen "ALARM/SNOOZE" (13) för att visa nuvarande status för larmen (t ex larm 1: på och larm 2: av).
3. Tryck på knappen igen för att ändra status till nästföljande i sekvensen nedan tills önskad status visas. Tryck på knappen "SELECT" (7) för att bekräfta. Ett aktivt larm indikeras av motsvarande larmikon (bjällra) på displayen.

Alarm 1: Off	Alarm 1: On	Alarm 1: Off	Alarm 1: On
Alarm 1: Off	Alarm 2: Off	Alarm 2: On	Alarm 2: On

4. När larmet ställts in och aktiverats, och när aktuell tid är densamma som den larmtid som ställts in, kommer larmet att ljuda och ljudvolymen att öka gradvis till den volym som blivit inställd.
5. Larmet kommer att fortsätta ljuda och sluta automatiskt efter det tidsintervall som ställts in. För att tysta larmet, tryck på knappen "STANDBY" (3). Om ett repetitivt larm har ställts in, kommer larmindikatorn att förbli tänd och larmet att ljuda igen nästa programmerade dag såvida inte larmet har blivit avstängt.
6. För att aktivera somna-om-funktionen, tryck på knappen "ALARM/SNOOZE" (13) när larmet ljuder. Larmet tystnar, displayen visar klockan och återstående somna-om-tid och (Zz)-indikatorn. Larmet ljuder igen efter ungefär fem minuter.
7. För att förlänga somna-om-tiden från de 5 minuter som är standard, tryck på knappen "Snooze" (13) upprepade gånger efter att larmet aktiverats för att bläddra bland de tillgängliga alternativen (5, 10, 15 och 30 minuter). När önskad somna-om-tid visas slutar du trycka på knappen, visad somna-om-tid kommer nu att användas som standard. Knappen "ALARM/SNOOZE" (13) kan användas flera gånger under larmets aktiva tid. För att avbryta somna-om-funktionen, tryck på knappen "STANDBY" (3).
8. För att stänga av larmet permanent, följ steg 3 tills "Alarm 1 off" visas. Tryck på knappen "SELECT" (7) för att bekräfta. Larmet är nu av och larmsymbolen släcks.

Obs

- Om båda larmen aktiverats, ges prioritet till det larm som har tidigast aktiveringstid. Om somna-omfunktionen används vid det första larmet och aktiveringstiden för det andra larmet infaller inom somna-omtiden kommer det andra larmet inte att aktiveras. Om två larm ställs in med aktiveringstider inom en timme från varandra, se alltid till att larmet tystas med hjälp av knappen STANDBY  (3).

STÄLLA IN OCH ANVÄNDA INSOMNINGSFUNKTIONEN

Denna funktion stänger av radion automatiskt efter ett förinställt tidsintervall.

- Medan önskad musik spelas, tryck på knappen "MENU" (14) och därefter på någon av knapparna "TUNING" ◀ eller ▶ (5 eller 6) tills "System" visas. Tryck på knappen "SELECT" (7) för att bekräfta.
- Använd någon av knapparna "TUNING" ◀ eller ▶ (5 eller 6) tills "Sleep" visas på displayen och tryck därefter på knappen "SELECT" (7) för att bekräfta.
- Displayen visar nu "Set sleep time?" och aktuell insomningsstatus.
- Använd någon av knapparna "TUNING" ◀ eller ▶ (5 eller 6) för att välja insomningstid. När önskad insomningstid visas, tryck på knappen "SELECT" (7) för att ställa in.
- Insomningstimern är nu aktiverad
- För att avbryta insomningstimern, tryck på knappen "MENU" (14) och följ anvisningarna ovan tills "Sleep off" visas på displayen.
- För att kontrollera insomningstimerns status, följ stegen 1 och 2 ovan så visas återstående insomningstid.

ÖVRIGA FUNKTIONER

ANVÄNDA HÖRLURAR (ingår ej)

Sätt i hörlurskontakten i uttaget märkt  på radions baksida och justera ljudvolymen till önskad nivå. Höga ljudnivåer från hörsnäckor och hörlurar kan orsaka hörselskador. Högtalarna fungerar inte när hörlurar är anslutna.

STÄLLA IN DISPLAYENS BAKGRUNDSBELYSNING (endast när radion är på)

Displayens ljusstyrka kan väljas när radion är på (stark, medel eller svag).

- Med radion påslagen, tryck på knappen "MENU" (14) och därefter på någon av knapparna "TUNING" ◀ eller ▶ (5 eller 6) tills "System" visas. Tryck på knappen "SELECT" (7) för att bekräfta.
 - Använd någon av knapparna "TUNING" ◀ eller ▶ (5 eller 6) tills "Backlight" visas på displayen och tryck därefter på knappen "SELECT" (7) för att bekräfta.
 - Använd någon av knapparna "TUNING" ◀ eller ▶ (5 eller 6) tills önskad nivå på bakgrundsbelysning visas och tryck därefter på knappen "SELECT" (7) för att bekräfta.
- Att trycka på vilken knapp som helst på radion gör att bakgrundsbelysningen lyser med högsta styrka i fem sekunder.



ÅTERSTÄLLA

- Om radion flyttas till någon annan plats i landet kanske de förinställda och lagrade DAB-stationerna inte längre finns tillgängliga och radion måste återställas till sina fabriksinställningar.
- Med radion påslagen, tryck på knappen "MENU" (14) och därefter på någon av knapparna "TUNING" ◀ eller ▶ (5 eller 6) tills "System" visas. Tryck på knappen "SELECT" (7) för att bekräfta.
- Använd någon av knapparna TUNING ◀ eller ▶ (5 eller 6) tills "Factory reset" visas på displayen och tryck därefter på knappen "SELECT" (7) för att bekräfta.
- Displayen visar nu "Factory Reset? <No> Yes". Använd någon av knapparna "TUNING" ◀ eller ▶ (5 eller 6) tills <Yes> visas och tryck därefter på knappen "SELECT" (7) för att bekräfta. Radion visar "Restarting...." och intar därefter standby-läge.

Obs

- Alla lagrade förprogrammerade stationer förloras vid en återställning.

TEKNISKA SPECIFIKATIONER

Nätadapter, nätanslutning	100 - 240 V~ 50/60 Hz, 0,3 A
Nätadapter, utmatning	6 V  1,5 A 
Effektförbrukning	9 W
Effektförbrukning (standby-läge)	0,4W
Batteri	6 V likström (1,5 V x 4 AA)
Uteffekt, ljud	2 x 2 W RMS
Frekvensområde	DAB 174 - 240 MHz FM 87,5 - 108 MHz

Importör

Wörlein GmbH
Gewerbestr. 12
D 90556 Cadolzburg
Tyskland

Tel.: +49 9103 71 67 0
Fax.: +49 9103 71 67 12
E-post: service@woerlein.com
Webbplats: www.woerlein.com

Technische Änderungen und Druckfehler vorbehalten
Upphovsrätt av Woerlein GmbH, 90556 Cadolzburg, www.woerlein.com
Vervielfältigung nur mit ausdrücklicher Genehmigung der Woerlein GmbH



MILJØBESKYTTELSE



Smid ikke dette produkt ud med det normale husholdningsaffald ved enden af dens livscyklus. Aflever det til et opsamlingspunkt for genbrug af elektronik eller elektroniske apparater.

Dette er indikeret ved symbolet på produktet, brugermanualen eller indpakningen.

Materialerne er genanvendelige i overensstemmelse med deres mærkninger. Ved at genanvende, genbruge eller andre former for anvendelse af gamle apparater bidrager du til at beskytte miljøet.

Kontakt dine lokale myndigheder for detaljer omkring opsamlingspunkter.



ADVARSEL

Risiko for elektronisk chok
ÅBEN IKKE!



Dette symbol indikerer tilstedeværelsen af farlig spænding inden i indkapslingen, tilstrækkelig til at frembringe elektrisk chok.

Advarsel: For at reducere risikoen for elektrisk chok, fjern ikke coveret (eller bagsiden). Der er ingen brugervenlige dele inde. For serviceeftersyn kontakt kvalificeret personale.



Dette symbol indikerer tilstedeværelsen af vigtige operationelle og vedligeholdelse instruktioner for enheden.

Sikkerhed, Miljømæssig og Installerings Instruktioner

- Anvend udelukkende produktet indendørs.
- Beskyt produktet imod luftfugtighed.
- Åben ikke for indkapslingen af produktet. **RISIKO FOR ELEKTRISK CHOK.** For serviceeftersyn kontakt kvalificeret personale.
- Forbind kun enheden til en korrekt installeret og jordbundet stikkontakt. Vær sikker på at spændingen er i overensstemmelse med specifikationerne.
- Vær sikker på at kablerne forbliver tørre under anvendelse. Tryk eller ødeligg ikke kablerne på nogen måde.
- Advarsel om afbrydelse af enheden: Stikkontakten må ikke slukkes under anvendelse.
- Stikkontakten anvendes som afbrydeseenheden, afbrydeseenheden skal forblive funktionsdygtig.
- En ødelagt ledning eller stikkontakt skal med det samme erstattes af et autoriseret service personale.
- I tilfælde af lyn, afbryd øjeblikkeligt enheden fra stikkontakten.
- Børn skal guides af voksne ved anvendelse af enheden.
- Rengør kun enheden med en tør klud.
- Anvend IKKE RENSEMIDDEL eller SKUREKLUD.
- Udsæt ikke produktet for direkte sollys eller andre varme kilder.
- Installer enheden et sted med tilstrækkelig ventilation med det formål at undgå varme ophedning.
- Tildæk ikke ventilationsåbningerne!
- Ventilationen må ikke hæmmes ved at tildække ventilationsåbningerne med ting, som eksempelvis en avis, en dug, gardiner osv.
- Den må ikke udsættes for dryp eller sprøjt og ingen objekter med væske, som vaser, skal placeres på apparatet.
- Enheden må ikke udsættes for direkte sollys, meget høj eller lav temperatur, fugtighed, vibrationer eller placeres i støvet omgivelser.
- Forsøg aldrig at indsætte ledninger, stikben eller andre lign. objekter i ventilationsåbninger eller åben enheden.
- Installer enheden et sikkert og vibrationsfrit sted.
- Ingen åben ild, som stearinlys skal placeres på apparatet.
- Installer enheden så langt væk som muligt fra computer og mikrobølge enheder; ellers kan radiomodtagelsen blive påvirket.
- Åben ikke indkapslingen eller forsøg at reparere den. Det er ikke sikkert at gøre det og vil påvirke din garanti. Reparationer foretages kun af autoriseret personale.
- Brug udelukkende kviksølv- og cadmiumfri batterier.
- Batterier må ikke udsættes for overdreven varme såsom solskin, brand eller lign.
- Brugte batterier er farlig affald og må IKKE smides i husholdningsaffaldet!!! Returnér batterierne til din forhandler eller opsamlingspunkter i dit samfund.
- Hold batterierne væk fra børn. Børn kan sluge batterier. Kontakt omgående en læge hvis det er tilfældet.
- Check dine batterier jævnligt for udslip.



Brugte batterier er farlig affald og må IKKE smides i husholdningsaffaldet! Som forbruger er du lovmæssigt forpligtet til at returnere **alle batterier for miljømæssige genbrugshensyn** – hvad enten batterierne indeholder skadelig indhold* eller ej).

At returnere batterier er gratis ved offentlige opsamlingspunkter eller ved butikker som sælger batterier eller lign.

Returnér kun fuldt ud afladet batterier.

***) markeret Cd = cadmium, Hg = kviksølv, Pb = bly**

KNAPPER OG KONTROLLER

Frontpanelet

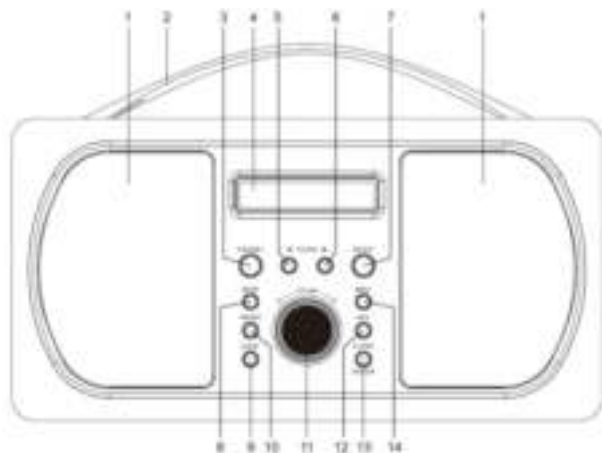

- | | |
|------------------------|---|
| 1. Højtaler | 8. Knappen Tilstand |
| 2. Håndtag | 9. Slumreknop |
| 3. Knappen Standby (⏻) | 10. Knap til forudindstillede stationer |
| 4. Display | 11. Volumenknop |
| 5. Knap til TUNING ◀ | 12. Knappen Info |
| 6. Knap til TUNING ▶ | 13. Knap til Alarm/Snooze |
| 7. Knappen Vælg | 14. Knappen Menu |

Bagpanelet

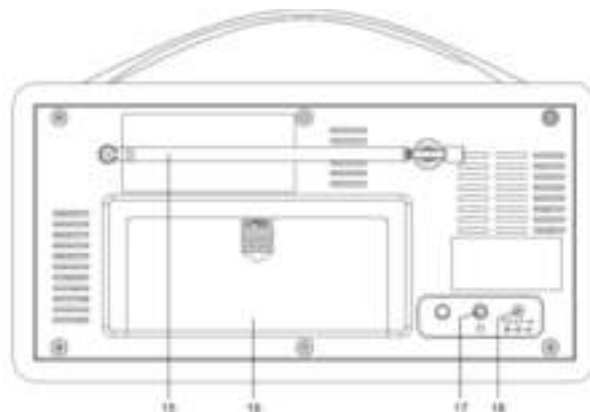

- | |
|---|
| 15. Teleskopantenne |
| 16. Batterirum |
| 17. Stik til (☎) hovedtelefon |
| 18. Stik til jævnstrøm |
| 19. Adapter til vekselstrøm/jævnstrøm (ikke vist) |

ILÆGNING AF BATTERIER

Når du skal bruge apparatet med batterier, skal du sørge for, at apparatet IKKE er tilsluttet lysnettet, og sætte batterierne i batterirummet.

- Skub dækslet af batterirummet på bagsiden af radioen.
- Sæt 4 x AA 1,5 V alkaline batterier i (medfølger ikke) i henhold til tegningen i batterirummet. Sørg for, at polariteten er korrekt (+/-).
- Sæt dækslet til batterirummet på igen.
- Batterier, inkl. de installerede batterier, må ikke udsættes for ekstrem varme (fx ild, solskin eller placeres tæt på radiatorer osv.).

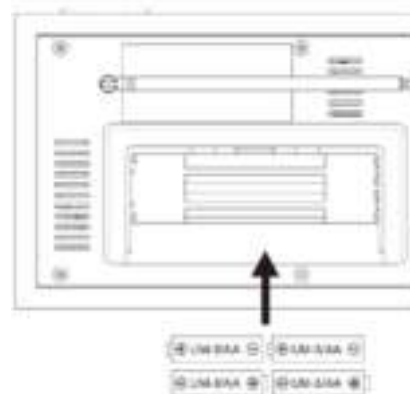

Bemærkninger:

- DAB-radioer bruger mere strøm under brug end "traditionelle" radioer og opbruger batterierne i løbet af et par timer. Det anbefales derfor at bruge strøm fra lysnettet (eller genopladelige batterier) ved længere tids brug.
- Apparatet slukker automatisk efter ca. 10 minutter uden signal.
- Når et adapterkabel til vekselstrøm tilsluttes, afbrydes batterierne automatisk.

FORSIGTIG:

- Batterier kan lække batterisyre. Når apparatet ikke bruges i en længere periode, skal du fjerne batterierne.
- Forskellige batterityper og nye og brugte batterier må ikke blandes sammen.
- Batterier må ikke bortskaffes sammen med husholdningsaffald. Brugte batterier skal afleveres til dertil indrettede afleveringssteder eller til din forhandler.

GRUNDLÆGGENDE ANVENDELSE - KOM GODT I GANG

1. Sæt apparatet på en flad og stabil overflade.
2. Sæt ledningen fra strømforsyningen i stikket bag på radioen, og sæt det medfølgende vekselstrømsstik i vægkontakten. Baggrundslyset i displayet lyser op i et par sekunder. En velkomstbesked vises kort i displayet, uret (00:00:00) blinker i displayet, og beskeden "tid er ikke indstillet" vises nedenunder.
3. Træk teleskopantennen helt ud.
4. Tryk på knappen "STANDBY" (3) for at tænde for apparatet. DAB-tilstanden vælges automatisk, og radioen udfører en fuld autoscanning. Displayet viser "Scanning" og en bjælke, der viser status for scanningen og antal fundne stationer.
5. Når scanningen er afsluttet, vælger radioen den første alfanumeriske station, der blev fundet.
6. Juster lydstyrken til det ønskede niveau ved at dreje på knappen "VOLUME" (11).
7. Tryk på knapperne "TUNING" ◀ eller ▶ (5 eller 6) for at rulle gennem de fundne stationer. Når du har fundet den ønskede station, trykker du på knappen "SELECT" (7) for at vælge stationen.
8. Flyt antennen eller radioen for at få den bedste modtagelse.
9. Tryk på knappen "MODE" (8) for at skifte til FM-radio. Tryk igen på knappen for at vende tilbage til DAB.
10. Tryk på knappen "STANDBY" (3) for at sætte radioen i standby. Radioen slår fra, displayet dæmpes, men uret vises stadig.
11. Hvis uret ikke er indstillet automatisk, kan du indstille det manuelt, jf. side 3 Indstillinger i DAB-opsætning.

SÅDAN BRUGES RADIOEN - DAB-TILSTAND

DAB adskiller sig fra analog radio. Signalerne fra et antal stationer samles i en gruppe og sendes som en enkelt frekvens. Disse grupper kaldes multiplexer og ensembler. Når en gruppe er fundet, vises navnet på gruppen i nederste halvdel af displayet.

DAB-TILSTAND - AUTOTUNING

Denne funktion gør det muligt for radioen automatisk at søge efter kanaler på DAB bånd III. Tryk på knappen "MENU" for at åbne tuningsmenuen.

1. I DAB-tilstand skal du trykke på knappen "MENU" (14). "Full scan" vises, og du trykker på knappen "SELECT" (7). Radioen begynder at scanne, og displayet viser "Scanning" og en bjælke, der viser status for scanningen og antal stationer fundet.
2. Når scanningen er afsluttet, vender radioen tilbage til stationen, der blev spillet før scanningen. Eventuelle nye fundne stationer er blevet tilføjet.



DAB-TILSTAND - MANUEL TUNING

Denne funktion gør det muligt at tilføje manuelt et specifikt eller et nyt ensemble til de stationer, der allerede findes på radioen. Tryk én gang på knappen "MENU" (14) for at åbne tuningsmenuen.

1. Tryk på knappen MENU, og tryk på knapperne "TUNING" ◀ eller ▶ (5 eller 6), indtil "Manual tune" (fig. 4) vises. Tryk på knappen "SELECT" (7).



2. Tryk på knapperne "TUNING" ◀ eller ▶ (5 eller 6), indtil den ønskede frekvens (se fig. 5) vises på displayet. Tryk derefter på knappen "SELECT" (7). Den øverste linje viser nu kanalnummeret, frekvensen og navnet på ensemblet. Den nederste linje viser signalstyrken.
3. Tryk igen på knappen "SELECT" (7) for at tilføje ensemblet og automatiske tune ind på stationen.
4. Afslut funktionen ved at trykke to gange på knappen "MENU" (14).

DAB-TILSTAND - FJERNELSE

Denne funktion gør det muligt at fjerne alle utilgængelige stationer fra kanallisten.

1. Tryk på knappen "MENU" (14) for at åbne menuen.
2. Tryk på knapperne "TUNING" ◀ eller ▶ (5 eller 6), indtil "Prune" vises, og tryk på knappen "SELECT" (7) for at bekræfte.
3. Tryk på knapperne "TUNING" ◀ eller ▶ (5 eller 6) for at vælge <yes> for at bekræfte og slette. Hvis der vælges <no>, annulleres handlingen. Tryk på "SELECT" (7) for at bekræfte.
4. Når ovennævnte trin er udført, skal du trykke på knappen MENU, vælge fuld scanning for at autoscanne. Derefter fjernes alle utilgængelige stationer fra kanallisten.

DAB-VISNINGSTILSTANDE

Denne funktion giver mulighed for visning af oplysninger om den aktuelle station på den anden linje af displayet.

- Tryk gentagne gange på knappen "INFO" (12) for at rulle igennem følgende visningstilstande
- Rulletekst - Stationen kan sende en rullende besked om det aktuelle program.
- DLS - Dynamic Label Segment. Oplysninger transmitteret i realtid fra stationen, fx navn på musiknummer, kunstner ...
- Signalstyrke - Der vises en bjælke, der indikerer signalstyrken. Jo stærkere signal, jo længere bjælke.
- Programtype - En beskrivelse af programstil/-genre. Hvis der ingen oplysninger findes, vises "<Program type>".
- Ensemble/multiplex (gruppenavn) - Ensemblet/multiplexet er en gruppe stationer, der er bundtet sammen og sendes sammen på samme frekvens. Der findes nationale og regionale multiplexer. De lokale indeholder stationer, der er specifikke for lokalområdet.
- Kanalnummer/frekvens - Displayet viser kanalnummer/frekvens, for den station, der udsender.
- Signalfejl - Displayet viser stabiliteten og kvaliteten af modtagelsen. 0 = god.
- Lydbithastighed - Displayet viser den modtagne digitale lydbithastighed.
- Strømstatus - Displayet viser, om radioen bruger lysnet eller batteri. Når batteriet anvendes, vises batterikapaciteten (21-100)
- Tid - Tiden opdateres automatisk af radioens tidssignal.
- Dato - Datoen opdateres automatisk af radioens tidssignal.

INDSTILLINGER I DAB-OPSÆTNING

Denne mulighed giver mulighed for at åbne DAB-opsætningsmenuen og ændre indstillinger.

Når den valgte musik afspilles, skal du trykke på knappen MENU, indtil "Full scan" vises og derefter trykke på knapperne "TUNING" ◀ eller ▶ (5 eller 6) for at bevæge dig gennem de tilgængelige menuindstillinger og trykke på knappen "SELECT" (7) for at vælge hver indstilling.

Menu	Indstillinger		
"Full scan"	Starter en fuld DAB-scanning		
"Manual tune"	Giver mulighed for manuel tilføjelse af DAB-stationer		
"Prune"	Fjerner DAB-stationer, der ikke er tilgængelige		
"System"	"Time"	"Indstiller tid/dato"	tt:mm:dd:
		"Auto. opdatering"	"Opdatér fra alle" "Opdatér fra DAB" "Opdatér fra FM" "Ingen opdatering"
		"Indstil 12/24"	12 24
		"Indstil datoformat"	dd/mm/åååå mm/dd/åååå
	"Sleep"	"Fra" 10 min. 20 min. 30 min. 60 min. 70 min. 80 min. 90 min.	
		"Backlight" "Lavt" "Mellem" "Højt"	
	"Factory reset"	"Starter nulstilling"	
	"SW version"	"Viser softwareversion"	

Menuforklaring:

"Time"	Valgmuligheder ved indstilling af tid
"Set Time/Date"	Manuel indstilling af tid og dato
"Auto update"	Valgmuligheder ved automatisk indstilling af tid
"Update from any"	Tid og dato indstilles automatisk af DAB og FM (RDS)
"Update from DAB"	Tid og dato indstilles automatisk af DAB
"Update from FM"	Tid og dato indstilles automatisk af FM (RDS).
"No update"	Tid og dato indstilles ikke automatisk
"Set 12/24"	Mulighed for at vise tiden i 12 eller 24 timers format
"Set date format"	Valgmulighed for datoformat
"Sleep"	Vælg slumretid 10-90 minutter. "Off" = slukket
"Backlight"	Viser indstillingen for baggrundslys ("Low" = lavt; "Medium" = mellem, "High" = højt)

"Factory Reset"
"SW version"

Sætter apparatet i fabriksstandardtilstand.
Viser softwareversionen

SÅDAN BRUGES RADIOEN - FM-TILSTAND

FM-TILSTAND - TUNING

1. For at vælge FM-radio skal du trykke på knappen "MODE" (8). Displayet viser "FM" og derefter frekvensen.
2. For at aktivere autosøgning skal du trykke på knappen "SELECT" (7) eller trykke på og holde knapperne "TUNING" ◀ eller ▶ (5 eller 6) nede. Radioen begynder at scanne frekvensbåndet i stigende retning. Displayet viser "Scanning". Der stoppes automatisk, når der er fundet en station.
3. For at søge manuelt skal du trykke på knapperne "TUNING" ◀ eller ▶ (5 eller 6) og straks slippe for at øge frekvensen i trin af 0,05 MHz.
4. For at skifte lydtilstand (stereo eller mono) skal du trykke på knappen "MENU" og derefter trykke på knapperne "TUNING" ◀ eller ▶ (5 eller 6), indtil "Audio setting" vises. Tryk på knappen "SELECT" (7) for at acceptere. Brug knappen "TUNING" ◀ eller ▶ (5 eller 6) for at skifte fra "Stereo allowed" til "Forced mono" og igen for at skifte tilbage. Hvis "stereo allowed" vælges, skifter radioen automatisk mellem stereo og mono. Når den ønskede lydtilstand vises, skal du trykke på knappen "SELECT" (7) for at acceptere.
5. For at indstille kriterierne for scanning skal du trykke på knappen "MENU" (14) og trykke på knapperne "TUNING" ◀ eller ▶ (5 eller 6), indtil "Scan setting" vises. Tryk på knappen "SELECT" (7) for at acceptere. Brug knapperne "TUNING" ◀ eller ▶ (5 eller 6) til at skifte fra "All stations" til "Strong stations" og igen for at skifte tilbage. Hvis der vælges "Strong stations", scanner radioen kun efter stationer med kraftigt signal. Når de valgte scanningskriterier vises, skal du trykke på knappen "SELECT" (7) for at acceptere.
6. Hvis der registreres et FM RDS (Radio Data Signal), viser displayet automatisk stationsnavn og rulletekst (hvis tilgængelig).

FM-VISNINGSTILSTANDE

Denne funktion giver mulighed for visning af oplysninger om den aktuelle station på den anden linje af displayet.

Hvis der trykkes gentagne gange på knappen "INFO" (12), ruller displayets anden linje gennem følgende tilstande ved hvert tryk på knappen.

- Rulletekst - Stationen kan sende en rullende besked om det aktuelle program.
- Programtype - En beskrivelse af programstil/-genre. Hvis der ingen oplysninger findes, vises <no PTY>".
- Tunet frekvens
- Lydtilstand - Displayet viser, om der modtages i stereo eller mono.
- Strømstatus - Displayet viser, om radioen bruger lysnet eller batteri. Når batteriet anvendes, vises batterikapaciteten (21-100)
- Tid - Tiden opdateres automatisk af radioens tidssignal.
- Dato - Datoen opdateres automatisk af radioens tidssignal.

SÅDAN BRUGES RADIOENS FUNKTION TIL PROGRAMMERING AF STATIONER

Denne funktion giver mulighed for at programmere og gemme op til 10 stationer i hukommelsen i DAB- og FM-tilstand.

1. Følg ovenstående anvisninger for at vælge en radiostation.
2. Tryk på og hold knappen "PRESET" (10) nede, indtil displayet viser "Preset store # empty".
3. Brug knapperne "TUNING" ◀ eller ▶ (5 eller 6) til at vælge den forudindstillede lagerplads og tryk så på knappen "SELECT" (7) for at bekræfte. Stationen, der modtages, gemmes nu på den valgte placering.
4. Gentag ovenstående trin for at gemme flere stationer.



5. For at lytte til de forudindstillede stationer skal du trykke én gang på knappen "PRESET" (10) og derefter bruge knapperne "TUNING" ◀ eller ▶ (5 eller 6) for at vælge den ønskede placering og bekræfte med knappen "SELECT" (7). Hvis der ikke er registreret forudindstillede stationer, vises "Preset empty".

Bemærk:

- De programmerede stationer forsvinder ikke, selvom apparatet er afbrudt fra lysnettet i længere tid, og der ikke er installeret batterier.

SÅDAN INDSTILLES OG BRUGES ALARMEN

Apparatet har to alarmer.

INDSTILLING AF ALARMEN (kun i driftstilstand)

1. Tryk på knappen "ALARM/SNOOZE" for at åbne alarmmenuen, tryk ÉN GANG på knappen for at vise "Alarm 1 set up", og tryk på knappen TO GANGE for at vise "Alarm 2 set up". Tryk på knappen "SELECT" (7) for at acceptere den ønskede alarm.
2. Når den ønskede alarm er valgt, blinker timetallene i displayet. Brug knapperne "TUNING" ◀ eller ▶ (5 eller 6) til at vælge time til vækning, og tryk på knappen "SELECT" for at bekræfte. Minuttallene begynder at blinke.
3. Brug knapperne "TUNING" ◀ eller ▶ (5 eller 6) til at vælge minut til alarmen, og tryk på knappen "SELECT" for at bekræfte. Varigheden af alarmen vises.
4. Brug knapperne "TUNING" ◀ eller ▶ (5 eller 6) til at vælge den ønskede varighed (90, 60, 45, 30 eller 15 minutter), og tryk på knappen "SELECT" (7) for at bekræfte. Alarmkilden vises.
5. Brug knapperne "TUNING" ◀ eller ▶ (5 eller 6) til at vælge den ønskede alarmkilde (brummer, DAB eller FM), og tryk på knappen "SELECT" (7) for at bekræfte. Hvis en radiokilde vælges, vil radiokilden nu vises.
6. Brug knapperne "TUNING" ◀ eller ▶ (5 eller 6) til at vælge den ønskede station til vækning (sidste station der blev lyttet til eller en forudindstillet DAB-station) og tryk på knappen "SELECT" (7) for at bekræfte. Alarmfrekvensen vises nu.
7. Brug knapperne "TUNING" ◀ eller ▶ (5 eller 6) til at vælge alarmhyppigheden ("Daily" = dagligt, "Once" = én gang, "Weekend" = weekend, "Weekdays" = hverdage), og tryk på knappen "SELECT" (7) for at bekræfte. Hvis der vælges "én gang", skal du bruge knapperne "TUNING" ◀ eller ▶ (5 eller 6) til at indstille datoen, hvor alarmen skal lyde. Brug knappen "SELECT" til at gå til næste felt i hvert tilfælde. Når datoen er indstillet, vises alarmlydstyrken.
8. Brug knapperne "TUNING" ◀ eller ▶ (5 eller 6) til at vælge den ønskede alarmlydstyrke, og tryk på knappen SELECT for at bekræfte. Alarmstatus vises nu.
9. Brug knapperne "TUNING" ◀ eller ▶ (5 eller 6) for at vælge den ønskede status (Fra eller Til), og tryk på knappen "SELECT" (7) for at bekræfte. Hermed er opsætningsproceduren for vækningstilstanden afsluttet.

Bemærk

- For at sætte indstillingerne for vækning for den anden alarm skal du følge ovennævnte procedure samt bruge "Alarm 2" fra alarmmenuen.

SÅDAN AKTIVERES OG BRUGES ALARMEN (kun i standbytilstand)

1. Sæt radioen i standbytilstand.
2. Tryk på knappen "ALARM/SNOOZE" (13) for at vise alarmernes aktuelle status (fx alarm 1: Til, og alarm 2: Fra).
3. Tryk på knappen igen for at skifte status til den næste i nedenstående rækkefølge, indtil den ønskede status vises. Tryk på knappen "SELECT" (7) for at acceptere. En aktiv alarm vises med en tilsvarende alarmikon (klokke) i displayet.

Alarm 1: Off	Alarm 1: On	Alarm 1: Off	Alarm 1: On
Alarm 1: Off	Alarm 2: Off	Alarm 2: On	Alarm 2: On

4. Når alarmen er indstillet og aktiveret, og tidspunktet for den indstillede alarmtid nås, lyder alarmen, og lydstyrken øges gradvist til den indstillede værdi.
5. Alarmen fortsætter og stopper automatisk, når det indstillede tidsinterval er gået. Du skal trykke på knappen "STANDBY" (3) for at slukke alarmen. Hvis en alarm er indstillet til gentagelse, er alarmindikatoren fortsat oplyst, og alarmen lyder igen på den næste programmerede dag, medmindre alarmen er blevet slukket.
6. Du skal trykke på knappen "ALARM/SNOOZE" (13) for at aktivere funktionen Udsæt, når alarmen lyder. Alarmen holder op. Displayet viser uret, og det resterende interval for udsættelse samt (Zz)-indikatoren. Alarmen lyder igen efter ca. fem minutter.
7. Når alarmen er aktiveret, skal du for at øge udsættelsesintervallet fra 5 minutter, som er standard, trykke gentagne gange på knappen "Snooze" (13) og rulle gennem valgmulighederne (5, 10, 15 og 30 minutter). Når det ønskede udsættelsesinterval vises, skal du slippe knappen, og det viste interval bruges nu som standard. Knappen "ALARM/SNOOZE" (13) kan bruges flere gange inden for alarmaktiveringstiden. For at annullere funktionen Udsæt skal du trykke på knappen "STANDBY" (3).
8. For permanent at slukke alarmen skal du følge trin 3, indtil "Alarm 1 off" vises. Tryk på knappen "SELECT" (7) for at vælge. Alarmen er nu slået fra, og alarmsymbolet slukkes.

Bemærk

- Hvis begge alarmer er aktiveret, har alarmer med den tidligste aktiveringstid, førsteprioritet. Hvis funktionen Udsæt er aktiveret for den første alarm, og aktiveringstidspunktet for den anden alarm ligger inden for den periode, aktiveres den anden alarm ikke. Hvis du indstiller 2 alarmer med aktiveringspunkter inden for en time af hinanden, skal du altid sørge for, at alarmer slukkes ved at bruge knappen STANDBY  (3).

SÅDAN INDSTILLES OG BRUGES SLUMREFUNKTIONEN

Funktionen slukker automatisk for apparatet efter et forudindstillet tidsinterval.

1. Under afspilning af den ønskede musik skal du trykke på knappen "MENU" (14) og så trykke på knapperne "TUNING" ◀ eller ▶ (5 eller 6), indtil "System" vises. Tryk på knappen "SELECT" (7) for at acceptere.
2. Brug knapperne "TUNING" ◀ eller ▶ (5 eller 6), indtil "Sleep" vises på displayet, og tryk på knappen "SELECT" (7) for at acceptere.
3. Displayet viser nu "Set sleep time?" og den aktuelle slumrestatus.
4. Brug knapperne "TUNING" ◀ eller ▶ (5 eller 6) til at vælge tidspunktet. Når det ønskede slumreinterval vises, skal du trykke på knappen "SELECT" (7) for at indstille.
5. Slumretimeren er nu aktiveret
6. For at annullere slumretimeren skal du trykke på knappen "MENU" (14) og følge ovennævnte anvisninger, indtil "Sleep off" vises på displayet.
7. For at tjekke status for slumretimeren skal du følge trin 1 og 2 ovenfor, og det resterende slumreinterval vises.

ANDRE FUNKTIONER

BRUG AF HOVEDTELEFONER (medfølger ikke)

Sæt hovedtelefonerne i ved punktet markeret med  på bagsiden af radioen, og juster lydstyrken til det ønskede niveau. Kraftigt lydtryk fra øretelefoner og hovedtelefoner kan give tab af hørelse. Højtalerne er slået fra, når øretelefonerne er tilsluttet.

SÅDAN INDSTILLES STYRKEN AF BAGGRUNDSLYSET PÅ DISPLAYET (kun i driftstilstand)

Lysstyrken på displayet kan vælges i driftstilstandene (højt, mellem eller lavt).

1. Når radioen er i driftstilstand, skal du trykke på knappen "MENU" (14) og trykke på knapperne "TUNING" ◀ eller ▶ (5 eller 6), indtil "System" vises. Tryk på knappen "SELECT" (7) for at acceptere.
 2. Brug knapperne "TUNING" ◀ eller ▶ (5 eller 6), indtil "Backlight" vises på displayet, og tryk på knappen "SELECT" (7) for at acceptere.
 3. Brug knapperne "TUNING" ◀ eller ▶ (5 eller 6), indtil den ønskede styrke af baggrundslýset vises, og tryk derefter på knappen "SELECT" (7) for at bekræfte.
- Et tryk på en vilkårlig knap på apparatet tænder baggrundslýset med højeste styrke i fem sekunder.





NULSTILLING

1. Hvis radioen flyttes til et andet sted i landet, er de forudindstillede og gemte DAB-stationer måske ikke længere tilgængelige, og radioen skal nulstilles til fabriksindstillingerne.
2. Med apparatet tændt skal du trykke på knappen "MENU" (14) og derefter trykke på knapperne "TUNING" ◀ eller ▶ (5 eller 6), indtil "System" vises. Tryk på knappen "SELECT" (7) for at acceptere.
3. Brug knapperne TUNING ◀ eller ▶ (5 eller 6), indtil "Factory reset" vises på displayet, og tryk på knappen "SELECT" (7) for at acceptere.
4. Displayet viser nu "Factory Reset? <No> Yes". Brug knapperne "TUNING" ◀ eller ▶ (5 eller 6), indtil <Yes> vises, og tryk derefter på knappen "SELECT" (7) for at bekræfte. Radioen viser "Restarting..." og går derefter i standbytilstand.

Bemærk

- Alle gemte programmerede stationer går tabt ved nulstillingen.

TEKNISKE SPECIFIKATIONER

Indgangsstrøm vekselstrømsadapter	100-240 V, 50/60 Hz, 0,3 A
Udgangsstrøm vekselstrømsadapter	6 V  1,5 A   
Strømforbrug	9 W
Strømforbrug (standby)	0,4 W
Batteri	Jævnstrøm 6 V (1,5 V x 4 AA)
Udgangseffekt lydudgang	2 x 2 W RMS
Frekvensområde	DAB 174 - 240 MHz FM 87,5 - 108 MHz

Importør

Wörlein GmbH
Gewerbestr. 12
D-90556 Cadolzburg
Tyskland

Tlf.: +49 9103 71 67 0
Fax.: +49 9103 71 67 12
E-mail: service@woerlein.com
Web: www.woerlein.com

Technische Änderungen und Druckfehler vorbehalten
Copyright af Woerlein GmbH, 90556 Cadolzburg, www.woerlein.com
Vervielfältigung nur mit ausdrücklicher Genehmigung der Woerlein GmbH



OCHRANA ŽIVOTNÍHO PROSTŘEDÍ



Nelikvidujte tento výrobek na konci jeho životního cyklu spolu s běžným domovním odpadem. Odevzdejte jej ve sběrném dvoře pro recyklaci elektrických a elektronických zařízení. Tento význam má symbol na výrobku, návodu k použití nebo na balení.

Materiály lze dle jejich označení opětovně použít. Opětovným použitím, recyklací nebo jinými způsoby využití starých zařízení významně přispíváte k ochraně našeho životního prostředí.

Více informací o sběrných dvorech vám poskytne příslušný místní úřad.

	VAROVÁNÍ Nebezpečí úrazu elektrickým proudem Neotevírejte!	
Upozornění: Nesnímejte kryt (ani zadní část), abyste snížili nebezpečí úrazu elektrickým proudem. Uvnitř nejsou žádné díly, které by mohl uživatel opravit sám. Opravy svěďte kvalifikovaným servisním pracovníkům.		



Tento symbol značí přítomnost nebezpečného napětí uvnitř krytu, které je dostatečně vysoké, aby představovalo nebezpečí úrazu elektrickým proudem.



Tento symbol značí, že k zařízení jsou k dispozici pokyny k obsluze a údržbě.

Pokyny týkající se bezpečnosti, životního prostředí a nastavení

- Používejte zařízení pouze v suchém vnitřním prostředí.
- Chraňte zařízení před vlhkostí.
- Zařízení neotevírejte. **NEBEZPEČÍ ÚRAZU ELEKTRICKÝM PROUDEM!** Otevření a opravy svěďte kvalifikovaným servisním pracovníkům.
- Zařízení připojujte pouze ke správně namontované a uzemněné nástěnné zásuvce. Zkontrolujte, zda napětí odpovídá technickým údajům uvedeným na typovém štítku.
- Zajistěte, aby síťový kabel zůstal během provozu suchý. Síťový kabel nepřiskřípněte ani jiným způsobem nepoškozujte.
- Varování pro odpojování zařízení: Síťová zástrčka se používá jako připojení, měla by proto zůstat vždy přístupná.
- K odpojení se používá síťová zástrčka, měla by proto zůstat vždy přístupná.
- Poškozený síťový kabel nebo zástrčku je nutné nechat ihned vyměnit v autorizovaném servisním středisku.
- Dochází-li k bleskům, zařízení ihned odpojte od síťového napájení.
- Děti by měly zařízení používat pod dohledem rodičů.
- Zařízení čistěte pouze suchým hadříkem.

NEPOUŽÍVEJTE ČISTICÍ PROSTŘEDKY ani ABRAZIVNÍ TKANINY!

- Zařízení nevystavujte přímému slunečnímu záření ani jiným zdrojům tepla.
- Zařízení umístěte na místo s dostatečnou ventilací, aby nedocházelo k přehřívání.
- Nezakrývejte ventilační otvory!
- Ventilační otvory by neměly být zablokovány předměty, jako jsou noviny, ubrusy, záclony apod.
- Zařízení by nemělo být vystaveno kapající ani stříkající vodě a neměly by se na něj pokládat předměty s tekutinami, jako jsou vázy.
- Zařízení by nemělo být vystaveno přímému slunečnímu záření, příliš vysokým ani příliš nízkým teplotám, vlhkosti, vibracím ani by nemělo být umístěno v prašném prostředí.
- Do ventilačních otvorů ani jiných otvorů zařízení se nikdy nepokoušejte vložit dráty, špendlíky ani jiné předměty.
- Umístěte zařízení na bezpečné místo bez vibrací.
- Na zařízení by se neměly pokládat zdroje otevřeného ohně jako například hořící svíčky.
- Umístěte zařízení co nejdále od počítačů a mikrovlnných trub. V opačném případě by mohlo docházet k rušení příjmu rádiového signálu.
- Neotevírejte ani neopravujte kryt. Není to bezpečné a došlo by k porušení platnosti záruky. Opravy smí provádět pouze autorizované servisní/zákaznické středisko.
- Používejte pouze baterie neobsahující rtuť ani kadmium.
- Baterii by neměly být vystaveny působení nadměrného tepla, jako je sluneční záření, oheň apod.
- Použité baterie představují nebezpečný odpad a NESMÍ být likvidovány spolu s domovním odpadem!!! Vraťte baterie svému prodejci nebo je odevzdejte v místním sběrném dvoře.
- Udržujte baterie mimo dosah dětí. Děti by mohly baterie spolknout. Pokud došlo ke spolknutí baterie, okamžitě vyhledejte lékařskou pomoc.
- Baterie pravidelně kontrolujte, zda nedochází k úniku kapalin.



Použité baterie představují nebezpečný odpad a NESMÍ být likvidovány spolu s domovním odpadem! Jako spotřebitelé jste z právního hlediska povinni odevzdat **všechny baterie** k zajištění ekologicky šetrné recyklace – bez ohledu na to, zda baterie obsahují škodlivé látky či nikoli*.

Odevzdejte baterie zdarma v místním veřejném sběrném dvoře nebo v obchodech, které příslušný druh baterií prodávají.

Odevzdávejte pouze zcela vybité baterie.

* Označení Cd = kadmium, Hg = rtuť, Pb = olovo

UMÍSTĚNÍ OVLÁDACÍCH PRVKŮ

Pohled zepředu

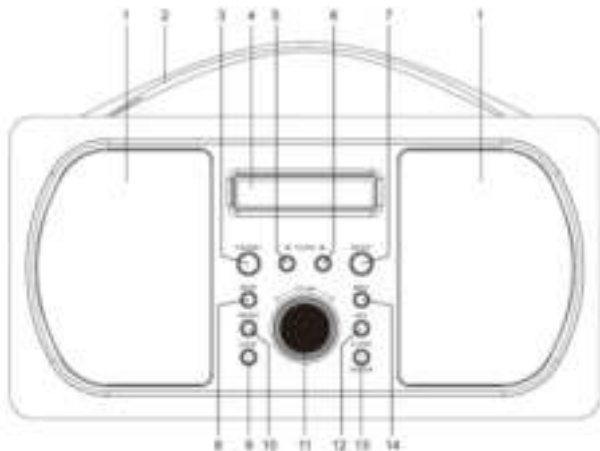

Pohled zezadu

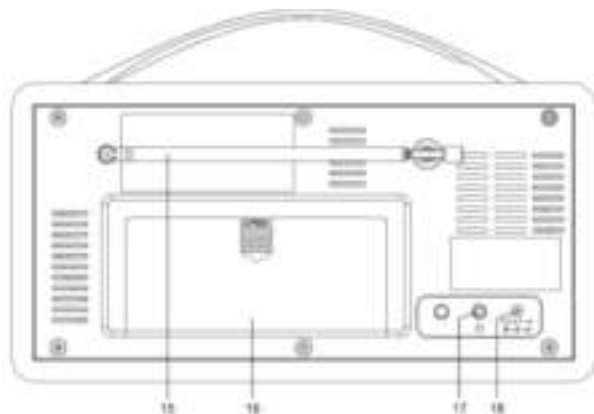

- | | | |
|--------------------------------------|--------------------------------------|---|
| 1. Reproductor | 8. Tlačítko „Režim“ | 15. Teleskopická anténa |
| 2. Držák | 9. Tlačítko „Režim spánku“ | 16. Prostor pro baterie |
| 3. Tlačítko „Pohotovostní režim“ (☞) | 10. Tlačítko „Předvolba“ | 17. Konektor sluchátek (☞) |
| 4. Displej | 11. Regulátor ovládání hlasitosti | 18. Vstupní DC konektor |
| 5. Tlačítko LADĚNÍ ◀ | 12. Tlačítko „Informace“ | 19. Adaptér střídavého a stejnosměrného zdroje napájení (nezobrazeno) |
| 6. Tlačítko LADĚNÍ ▶ | 13. Tlačítko „Budík/Odložené buzení“ | |
| 7. Tlačítko „Výběr“ | 14. Tlačítko „Nabídka“ | |

VLOŽENÍ BATERIÍ

Bylo zjištěno, že přístroj není připojen k napájení. Chcete-li přístroj používat, vložte baterie do prostoru pro baterie.

- Sejměte kryt z prostoru pro baterie a ze zadní části rádia.
- Vložte 4 x AA 1,5 V alkalické baterie (nejsou součástí balení) v souladu s diagramem v prostoru pro baterie. Dávejte pozor, abyste dodrželi správnou polaritu (+/-).
- Umístěte zpět kryt prostoru pro baterie.
- Nevystavujte baterie nebo nainstalované baterie nadměrnému teplu (např. ohni, slunečnímu svitu, neumísťujte do blízkosti topení atd.).

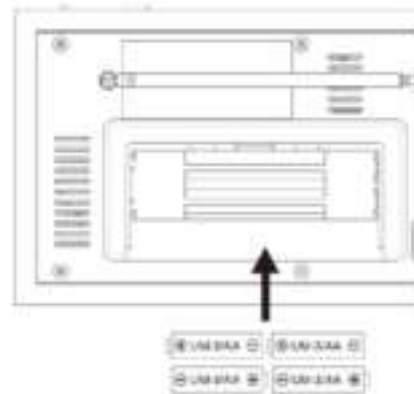

Poznámky:

- Během používání všechna rádia DAB spotřebovávají více energie než „běžná“ rádia a díky tomu se baterie vybijí během několika hodin. Z tohoto důvodu využívejte pro delší poslech napájení ze sítě (nebo dobíjecí baterie).
- Dojde-li ke ztrátě signálu na dobu přibližně 10 minut, zařízení přejde do režimu „VYPNUTO“.
- V případě, že je kabel napájení připojen, baterie se automaticky vypnou.

UPOZORNĚNÍ:

- Z baterií může unikat kyselina. Pokud nebudete zařízení delší dobu používat, vyjměte z něj baterie.
- Nikdy se nesmí zároveň použít baterie různých typů nebo nové a použité baterie.
- Baterie nelikvidujte spolu s domovním odpadem. Použité baterie odevzdejte do příslušného sběrného dvora nebo prodejci.

ZÁKLADNÍ FUNKCE - ZAČÍNÁME

1. Přístroj umístěte na rovný a stabilní povrch.
2. Konektor napájecího zdroje připojte do zdířky na zadní straně rádia a zapojte jej pomocí dodaného napájecího AC kabelu do zásuvky. Na několik sekund se rozsvítí podsvícení displeje, na displeji se krátce zobrazí uvítací zpráva, začnou blikat hodiny (00:00:00) a pod nimi se objeví zpráva „time is not set“.
3. Zcela vytáhněte teleskopickou anténu.
4. Přístroj zapněte stisknutím tlačítka „STANDBY“ (3), automaticky se nastaví režim DAB a rádio provede úplné automatické vyhledávání. Na displeji se spolu s posuvnou lištou zobrazí funkce „Scanning“, která indikuje průběh skenování a počet dosud nalezených stanic.
5. Po skončení skenování rádio vybere první alfanumericky nastavenou stanici.
6. Otočením regulátoru „VOLUME“ (11) nastavte hlasitost na požadovanou úroveň.
7. Stiskněte tlačítka „TUNING“ ◀ nebo ▶ (5 nebo 6) a procházejte pozice naladěných stanic. Pokud je jedna ze stanic k dispozici, vyberte ji stisknutím tlačítka „SELECT“ (7).
8. Rádio nebo anténu přesunujte do doby, než bude dosaženo nejlepšího příjmu.
9. Pokud chcete přepnout na FM rádio, stiskněte tlačítka „MODE“ (8). Dalším stisknutím tlačítka se vrátíte k režimu DAB.
10. Pokud chcete rádio přepnout do pohotovostního režimu, stiskněte tlačítka „STANDBY“ (3). Rádio přestane hrát, osvětlení displeje se ztlumí, ale hodiny zůstanou stále zobrazeny.
11. Pokud se hodiny automaticky nenastaví, mohou se nastavit ručně, viz strana 3 DAB - možnosti nastavení.

Používání rádia - REŽIM DAB

Režim DAB se liší od běžného analogového rádia především tím, že oddělené signály několika stanic jsou seskupeny dohromady a vysílány na jedné frekvenci. Tyto skupiny jsou označovány jako multiplexy a soubory. Pokaždé, když bude nalezena skupina, tak se název skupiny zobrazí v dolní polovině displeje.

REŽIM DAB - AUTOMATICKÉ LADĚNÍ

Tato funkce umožňuje rádiu automaticky vyhledávat kanály režimu DAB pásmo III. Pokud chcete otevřít nabídku ladění, stiskněte tlačítka „MENU“.

1. V režimu DAB stiskněte tlačítka „MENU“ (14), zobrazí se tlačítka „Full scan“ a poté stiskněte tlačítka „SELECT“ (7). Rádio začne vyhledávat a na displeji se zobrazí „Scanning“, společně s posuvnou lištou, která indikuje průběh skenování a počet dosud nalezených stanic.



2. Po dokončení skenování se rádio vrátí na stanici, která byla přehrávána před zahájením skenování, všechny nově nalezené stanice však budou přidány.

REŽIM DAB - RUČNÍ LADĚNÍ

Tato funkce umožňuje vytvořit specifický nebo nový soubor, který lze ručně přidat ke stanicím, které jsou v rádiu již k dispozici. Nabídku ladění otevřete jedním stisknutím tlačítka „MENU“ (14).

1. Stiskněte tlačítka „MENU“ a potom stiskněte tlačítka „TUNING“ ◀ nebo ▶ (5 nebo 6), dokud se nezobrazí možnost „Manual tune“ (např. obr 4). Stiskněte tlačítka „SELECT“ (7).

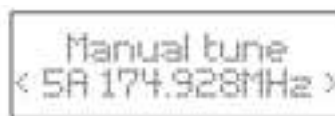
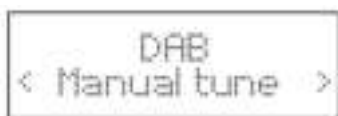

2. Stiskněte tlačítka „TUNING“ ◀ nebo ▶ (5 nebo 6) dokud se nenaladí požadovaná frekvence (např. obr. 5), potom stiskněte tlačítka „SELECT“ (7). V horní části displeje se zobrazí číslo kanálu, frekvence a název souboru. V dolní části displeje se zobrazí síla signálu.
3. Dalším stisknutím tlačítka „SELECT“ (7) přidáte soubor a rádio se automaticky naladí na tuto stanici.
4. Funkci opustíte dvojitým stisknutím tlačítka „MENU“ (14).

REŽIM DAB - VYŘAZENÍ

Tato funkce umožňuje odstranění všech nedostupných stanic ze seznamu zařízení.

1. Pokud chcete nabídku otevřít, stiskněte tlačítka „MENU“ (14).
2. Stiskněte tlačítka „TUNING“ ◀ nebo ▶ (5 nebo 6), dokud se nezobrazí tlačítka „Prune“, potvrdíte stisknutím tlačítka „SELECT“ (7).
3. Stiskněte tlačítka „TUNING“ ◀ nebo ▶ (5 nebo 6) a výběrem možnosti „<yes>“ potvrdíte a odstraňte. Pokud vyberete možnost „<no>“, bude operace stornována. Stisknutím tlačítka „SELECT“ (7) potvrdíte nastavení.
4. Po dokončení výše uvedených kroků stiskněte tlačítka „MENU“ a výběrem úplného vyhledávání provedte automatické vyhledávání. Nedostupné stanice budou ze seznamu odstraněny.

REŽIMY DISPLEJE DAB

Tato funkce umožňuje, aby informace, které se týkají aktuální stanice, byly zobrazeny ve druhém řádku displeje.

- Opakovaným stisknutím tlačítka „INFO“ (12) můžete procházet následující režimy zobrazení
- Text v rádiu - vysílací stanice může poskytnout rolovací zprávu o aktuálním programu.
- DLS - Dynamic Label Segment - jsou informace přenášené ze stanice v reálném čase např. názvy, umělec...
- Síla signálu - posuvník zobrazený na displeji indikuje sílu signálu. Čím je signál silnější, tím delší pruh je.
- Typ programu - popis stylu nebo žánru programu. Pokud je informace nedostupná, na displeji se zobrazí „<Program type>“.
- Soubor/Multiplex (Jméno skupiny) - soubor/multiplex je skupina stanic, které jsou sdruženy a vysílány společně na jediné frekvenci. Existují národní a lokální multiplexy. Lokální multiplexy obsahují stanice, které jsou specifické pro danou oblast.
- Číslo kanálu/frekvence - na displeji se zobrazí číslo kanálu a frekvence, na které je stanice vysílána.
- Špatný signál - na displeji se zobrazí kvalita a stabilita přijímaného signálu. 0 = dobrý.
- Přenosová rychlost zvuku - na displeji se zobrazí přijímaný digitální datový tok zvuku.
- Stav napájení - na displeji se zobrazí ikona, zda je rádio napájeno ze sítě nebo z baterií. Pokud je rádio napájeno z baterií, na displeji se zobrazí kapacita baterie (21-100)
- Čas - čas automaticky aktualizován pomocí časového rádiového signálu.
- Datum - datum bude automaticky aktualizováno pomocí rádiového časového signálu.

NASTAVENÍ MOŽNOSTÍ DAB

Tato funkce umožňuje otevřít nabídku nastavení DAB a změnit celou řadu možností.

Při přehrávání vybrané hudby stiskněte tlačítko „MENU“, dokud se zobrazí „Full scan“ a potom stiskněte tlačítko „TUNING“ ◀ nebo ▶ (5 nebo 6), projděte možnostmi nabídky a stisknutím tlačítka „SELECT“ (7) zadejte jednotlivé možnosti.

Nabídka	Možnosti		
„Full scan“	Zahájení úplného hledání DAB		
„Manual tune“	Umožňuje ruční přidávání stanic DAB		
„Prune“	Odstranění nedostupných stanic DAB		
„System“	„Time“	„Nastavit čas/datum“	hh:mm:dd:
		„Automatické aktualizace“	„Aktualizace z některého“ „Aktualizace z DAB“ „Aktualizace z FM“ „Žádná aktualizace“
		„Nastavení času 12/24“	12 24
		„Nastavení formátu data“	dd/mm/rrrr mm/dd/rrrr
	„Sleep“	„Vypnuto“ 10 minut 20 minut 30 minut 60 minut 70 minut 80 minut 90 minut	
		„Backlight“	„Nízké“ „Střední“ „Vysoké“
„Factory reset“	„Spustí resetování“		
„SW version“	„Zobrazí verzi softwaru“		

Popis nabídky:

„Time“

„Set Time/Date“

„Auto update“

„Update from any“

„Update from DAB“

„Update from FM“

„No update“

„Set 12/24“

Možnosti nastavení času

Ruční nastavení času a data

Možnosti pro automatické nastavení času

Čas a datum automaticky z DAB a FM (RDS)

Čas a datum budou automaticky nastaveny z DAB

Čas a datum budou automaticky nastaveny z FM (RDS).

Čas a datum nebudou automaticky nastaveny

Nastavení časového oznámení v 12 nebo 24 hodinovém formátu

„Set date format“	Nastavení formátu data
„Sleep“	Vyberte čas pro režim spánku 10 - 90 minut, „Off“= vypnuto
„Backlight“	Nastavení podsvícení displeje („Low“ = nízké, „Medium“ = střední, „High“ = vysoké)
„Factory Reset“	Nastaví zařízení do výchozího režimu.
„SW version“	Zobrazí verzi softwaru

POUŽÍVÁNÍ RÁDIA - REŽIM FM

REŽIM FM - LADĚNÍ

- Pokud chcete vybrat FM rádio, stiskněte tlačítko „MODE“ (8), na displeji se zobrazí ikona „FM“ a frekvence.
- Chcete-li spustit automatické vyhledávání, stiskněte tlačítko „SELECT“ (7) nebo stiskněte a podržte tlačítka „TUNING“ ◀ nebo ▶ (5 nebo 6) a rádio začne vyhledávat frekvenční pásma, na displeji se zobrazí „Scanning“. Pokud bude stanice vyhledána, automaticky se toto vypne.
- Pokud chcete vyhledávat ručně, stiskněte tlačítka „TUNING“ ◀ nebo ▶ (5 nebo 6) a okamžitě je pusťte. Frekvence se zvýší o 0,05 MHz.
- Pokud chcete změnit režimu zvuku (stereo nebo mono), stiskněte tlačítko „MENU“ (14) a potom stiskněte tlačítka „TUNING“ ◀ nebo ▶ (5 nebo 6), dokud se nezobrazí možnost „Audio setting“. Přijměte stisknutím tlačítka „SELECT“ (7). Použijte tlačítka „TUNING“ ◀ nebo ▶ (5 nebo 6) pro přepnutí z možnosti „Stereo allowed“ na „Forced mono“, dalším stisknutím se vrátíte zpět. Pokud je zvolen režim „stereo allowed“, rádio se automaticky začne přepínat mezi režimy stereo a mono. Po zobrazení zvoleného režimu zvuku jej přijměte stisknutím tlačítka „SELECT“ (7).
- Kritéria vyhledávání nastavíte stisknutím tlačítka „MENU“ (14) a následným stisknutím tlačítek „TUNING“ ◀ nebo ▶ (5 nebo 6), dokud se nezobrazí možnost „Scan setting“. Přijměte stisknutím tlačítka „SELECT“ (7). Použijte tlačítka „TUNING“ ◀ nebo ▶ (5 nebo 6) a přepněte z možnosti „All stations“ na možnost „Strong stations“, dalším stisknutím přepnete zpět. Pokud vyberete možnost „strong stations“, rádio bude vyhledávat pouze stanice se silným signálem. Jakmile se zobrazí vybraná kritéria vyhledávání, přijmete je stisknutím tlačítka „SELECT“ (7).
- Je-li k dispozici FM RDS (Radio Data Signal), na displeji se automaticky zobrazí název stanice a text rádia (je-li k dispozici).

REŽIMY DISPLEJE FM

Tato funkce umožňuje, aby informace, které se týkají aktuální stanice, byly zobrazeny ve druhém řádku displeje.

Pokud opakovaně stisknete tlačítko „INFO“ (12), bude s každým dalším stisknutím tlačítka procházet druhý řádek zobrazení stanic následujícími režimy.

- Text v rádiu - vysílací stanice může poskytnout rolovací zprávu o aktuálním programu.
- Typ programu - popis stylu nebo žánru programu. Pokud informace není dostupná, na displeji se zobrazí „<no PTY>“.
- Naladěná frekvence
- Režim zvuku - na displeji se zobrazí, zda přijímaná stanice vysílá v režimu stereo nebo mono.
- Stav napájení - na displeji se zobrazí ikona, zda je rádio napájeno ze sítě nebo z baterií. Pokud je rádio napájeno z baterií, na displeji se zobrazí kapacita baterie (21-100)
- Čas - čas automaticky aktualizován pomocí časového rádiového signálu.
- Datum - datum bude automaticky aktualizováno pomocí rádiového časového signálu.

POUŽITÍ RÁDIA - FUNKCE NAPROGRAMOVÁNÍ STANIC

Tato funkce umožňuje naprogramovat a uložit až 10 stanic v režimech DAB a FM.

- Podle výše uvedených pokynů vyberte rozhlasovou stanici.
- Stiskněte a podržte tlačítko „PRESET“ (10), dokud se na displeji nezobrazí možnost „Preset store # empty“.
- Tlačítka „TUNING“ ◀ nebo ▶ (5 nebo 6) vyberte umístění předvolby a potvrďte ji stisknutím tlačítka „SELECT“ (7). Vysílaná stanice nyní byla uložena na vybraném místě.
- Pokud chcete uložit další stanice, opakujte výše uvedené kroky.



- Pokud chcete poslouchat přednastavené stanice, jednou stiskněte tlačítko „PRESET“ (10), tlačítka „TUNING“ ◀ nebo ▶ (5 nebo 6) vyberte požadované místo a potvrďte tlačítkem „SELECT“ (7). Pokud nebyla předvolba přidělena, zobrazí se možnost „Preset empty“.

Poznámka:

- Nalezené stanice nebudou ztraceny ani v případě, že je přístroj delší dobu bez napájení ze sítě nebo z baterií.

NASTAVENÍ A POUŽÍVÁNÍ BUDÍKU

Tento přístroj má funkci dvojího buzení.

NASTAVENÍ BUDÍKU (pouze v provozním režimu)

- Nabídku budíku otevřete stisknutím tlačítka „ALARM/SNOOZE“ (13), JEDNÍM stisknutím tlačítka zobrazíte možnost „Alarm 1 set up“ a DVOJÍM stisknutím zobrazíte možnost „Alarm 2 set up“. Výběr budíku potvrdíte stisknutím tlačítka „SELECT“ (7).
- Po výběru budíku budou na displeji blikat číslice hodin. Tlačítka „TUNING“ ◀ nebo ▶ (5 nebo 6) vyberte správnou hodinu buzení a potvrďte ji tlačítkem „SELECT“. Začnou blikat číslice minut.
- Tlačítka „TUNING“ ◀ nebo ▶ (5 nebo 6) vyberte správnou minutu buzení a potvrďte ji tlačítkem „SELECT“ (7). Zobrazí se doba trvání buzení.
- Tlačítka „TUNING“ ◀ nebo ▶ (5 nebo 6) vyberte požadovanou dobu trvání buzení (90, 60, 45, 30, 15 minut) a potvrďte ji stisknutím tlačítka „SELECT“ (7). Zobrazí se zdroj buzení.
- Tlačítka „TUNING“ ◀ nebo ▶ (5 nebo 6) vyberte zdroj buzení (pípání, DAB nebo FM) a potvrďte stisknutím tlačítka „SELECT“ (7). Pokud je zobrazen zdroj rádia, zobrazí se zdroj rádia.
- Tlačítka „TUNING“ ◀ nebo ▶ (5 nebo 6) vyberte stanici pro vstávání (naposledy poslouchaná stanice nebo předvolba DAB) a potvrďte ji stisknutím tlačítka „SELECT“ (7). Zobrazí se frekvence buzení.
- Tlačítka „TUNING“ ◀ nebo ▶ (5 nebo 6) vyberte frekvenci buzení („Daily“= denně, „Once“= jednou, „Weekend“ = víkend, „Weekdays“= všední dny) a potvrďte stisknutím tlačítka „SELECT“ (7). Pokud vyberete možnost „Once“, použijte tlačítka „TUNING“ ◀ nebo ▶ (5 nebo 6) a nastavte datum spuštění buzení. Použijte tlačítko výběru pro přesun do dalšího pole. Pokud je datum nastaveno, na displeji se zobrazí hlasitost buzení.
- Tlačítka „TUNING“ ◀ nebo ▶ (5 nebo 6) vyberte požadovanou hlasitost buzení a potvrďte ji stisknutím tlačítka „SELECT“. Zobrazí se stav budíku.
- Tlačítka „TUNING“ ◀ nebo ▶ (5 nebo 6) vyberte požadovaný stav (Zap. nebo Vyp.) a potvrďte stisknutím tlačítka „SELECT“ (7). Tímto bude dokončen postup nastavení režimu buzení.

Poznámka

- Chcete-li nastavit možnost buzení druhým budíkem, postupujte podle výše uvedeného postupu a použijte „Budík 2“ z nabídky buzení.

AKTIVACE A POUŽITÍ BUDÍKU (pouze v pohotovostním režimu)

- Přepněte rádio do pohotovostního režimu.
- Stiskněte tlačítko „ALARM/SNOOZE“ (13) a zobrazte aktuální stav budíků ((např. Budík 1: zapnuto a Budík 2: vypnuto).
- Dalším stisknutím tlačítka změníte stav na další v níže uvedeném pořadí, dokud se nezobrazí stav, který požadujete. Přijměte stisknutím tlačítka „SELECT“ (7). Na displeji je aktivní budík zobrazen odpovídající ikonou budíku (zvonek).

Alarm 1: Off	Alarm 1: On	Alarm 1: Off	Alarm 1: On
Alarm 1: Off	Alarm 2: Off	Alarm 2: On	Alarm 2: On

- Pokud je budík nastaven a aktivován a čas na hodinách bude stejný jako je nastavený čas buzení, spustí se buzení a hlasitost se bude postupně zvyšovat až na předem nastavenou úroveň.
- Buzení bude automaticky pokračovat a přerušovat se v předem nastaveném intervalu. Pokud chcete buzení vypnout, stiskněte tlačítko „STANDBY“ (3). Pokud bylo nastaveno opakované buzení, indikátor budíku zůstane svítit a pokud nebude buzení vypnuto, znovu se spustí v další naprogramovaný den.
- Chcete-li aktivovat funkci odloženého buzení, stiskněte v době, kdy je spuštěný zvuk buzení, tlačítko „ALARM/SNOOZE“ (13). Buzení se vypne, na displeji se zobrazí hodiny, zbývající interval odloženého buzení a ikona (Zz). Buzení se znovu spustí po přibližně pěti minutách.
- Pokud chcete interval odloženého buzení prodloužit z výchozích 5 minut, stiskněte po spuštění buzení opakovaně tlačítko „Snooze“ (13) a vyberte si z dostupných možností (5, 10, 15 a 30 minut). Když se zobrazí požadovaný interval odloženého buzení, tlačítko pusťte. Tento interval nyní bude použit jako výchozí. V době spuštění buzení lze tlačítko „ALARM/SNOOZE“ (13) použít opakovaně. Chcete-li zrušit funkci odloženého buzení, stiskněte tlačítko „STANDBY“ (3).
- Chcete-li buzení vypnout trvale, proveďte krok 3, dokud se nezobrazí možnost „Alarm 1 off“. Vyberte stisknutím tlačítka „SELECT“ (7). Budík je nyní vypnutý a ikona budíku zmizí.

Poznámka

- Pokud byly aktivovány oba budíky, bude priorita přidělena budíku s dřívějším časem spuštění. Pokud je u prvního budíku použita funkce odloženého buzení a čas spuštění druhého budíku je v tomto období, pak se druhý budík nespustí. Pokud nastavujete oba budíky v dobu buzení do jedné hodiny od sebe, vždy zajistěte, aby bylo buzení vypnuto pomocí tlačítka STANDBY  (3).

NASTAVENÍ A POUŽITÍ FUNKCE SPÁNKU

Tato funkce po uplynutí nastaveného časového intervalu automaticky vypne hlavní jednotku.

1. Při přehrávání vybrané hudby stiskněte tlačítka „MENU“ (14) a následně tlačítka „TUNING“ ◀ nebo ▶ (5 nebo 6), dokud se nezobrazí možnost „System“. Přijměte stisknutím tlačítka „SELECT“ (7).
2. Stiskněte tlačítka „TUNING“ ◀ nebo ▶ (5 nebo 6), dokud se na displeji nezobrazí možnost „Sleep“, přijměte ji stisknutím tlačítka „SELECT“ (7).
3. Na displeji se zobrazí aktuální stavy režimu spánku a možnost „Set sleep time?“.
4. Stiskněte tlačítka „TUNING“ ◀ nebo ▶ (5 nebo 6) a vyberte čas. Když se zobrazí požadovaný interval spánku, stiskněte tlačítka „SELECT“ (7).
5. Časovač spánku je nyní spuštěn
6. Pokud chcete časovač spánku zrušit, stiskněte tlačítka „MENU“ (14) a postupujte podle výše uvedených pokynů, dokud se na displeji neobjeví možnost „Sleep off“.
7. Pokud chcete zkontrolovat stav časovače spánku, postupujte podle výše uvedených kroků 1 a 2, zobrazí se zvyklý interval spánku.

DALŠÍ FUNKCE

POUŽITÍ SLUCHÁTEK (nejsou součástí dodávky)

Sluchátka připojte na označeném místě  na zadní části rádia a nastavte hlasitost dle vlastního uvážení. Nadměrná hlasitost sluchátek může způsobit ztrátu sluchu. V případě, že jsou zapojena sluchátka, reproduktory nebudou fungovat.

NASTAVENÍ ÚROVNĚ PODSVÍCENÍ DISPLEJE (pouze v provozním režimu)

Úroveň osvětlení displeje lze zvolit v provozních režimech (vysoké, střední nebo nízké).

1. Pokud je rádio v provozním režimu, stiskněte tlačítka „MENU“ (14) a potom tlačítka „TUNING“ ◀ nebo ▶ (5 nebo 6), dokud se nezobrazí možnost „System“. Přijměte stisknutím tlačítka „SELECT“ (7).
 2. Stiskněte tlačítka „TUNING“ ◀ nebo ▶ (5 nebo 6), dokud se na displeji nezobrazí možnost „Backlight“, potvrďte stisknutím tlačítka „SELECT“ (7).
 3. Stiskněte tlačítka „TUNING“ ◀ nebo ▶ (5 nebo 6), dokud se nezobrazí úroveň volby podsvícení, potvrďte stisknutím tlačítka „SELECT“ (7).
- Stisknutím libovolného tlačítka na přístroji se podsvícení na pět sekund přepne na nejvyšší úroveň.



RESETOVÁNÍ

1. Pokud rádio přemístíte na jiné místo v zemi, naladěné stanice a stanice DAB nemusejí být k dispozici a bude nutné rádio resetovat do výchozího nastavení.
2. Přístroj zapněte, stiskněte tlačítka „MENU“ (14), potom stiskněte tlačítka „TUNING“ ◀ nebo ▶ (5 nebo 6), dokud se nezobrazí možnost „System“. Přijměte stisknutím tlačítka „SELECT“ (7).
3. Stiskněte tlačítka „TUNING“ ◀ nebo ▶ (5 nebo 6), dokud se na displeji nezobrazí možnost „Factory reset“, potvrďte stisknutím tlačítka „SELECT“ (7).
4. Na displeji se nyní zobrazí možnost „Factory Reset? <No> Yes“. Stiskněte tlačítka „TUNING“ ◀ nebo ▶ (5 nebo 6), dokud se nezobrazí možnost „<Yes>“, potvrďte stisknutím tlačítka „SELECT“ (7). Na rádiu se zobrazí možnost „Restarting...“ a přejde do pohotovostního režimu.

Poznámka

- Všechny uložené naprogramované stanice budou během restartování ztraceny.

TECHNICKÉ PARAMETRY

Vstupní adaptér AC	100 - 240 V při 50/60 Hz, 0,3 A
Výstupní adaptér AC	6 V  1,5 A 
Spotřeba energie	9 W
Spotřeba energie (pohotovostní režim)	0,4 W
Baterie	DC 6 V (4x AA, 1,5 V)
Výstupní výkon Výstup zvuku	2 x 2 W RMS
Frekvenční rozsah	DAB 174 - 240 MHz Pásmo FM 87,5 - 108 MHz

Dovozce

Wörlein GmbH
Gewerbstrasse 12
D 90556 Cadolzburg
Německo

Tel.: +49 9103 71 67 0
Fax: +49 9103 71 67 12
E-mail: service@woerlein.com
Web: www.woerlein.com

Technische Änderungen und Druckfehler vorbehalten

Autorská práva jsou ve vlastnictví společnosti Wörlein GmbH, 90556 Cadolzburg, www.woerlein.com

Vervielfältigung nur mit ausdrücklicher Genehmigung der Woerlein GmbH

