

# **dji** POCKET 2

Gebruikershandleiding v1.0 2020.10

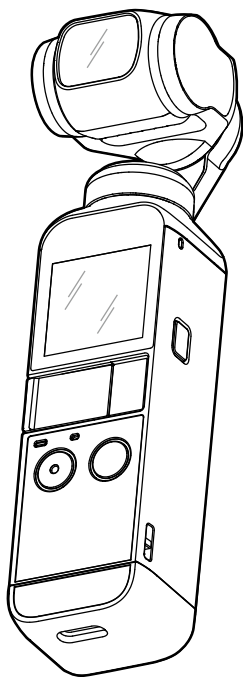

## Zoeken naar trefwoorden

Zoek naar trefwoorden, zoals 'batterij' en 'installeren', om een onderwerp te vinden. Als u Adobe Acrobat Reader gebruikt om dit document te openen, druk dan op Ctrl+F (Windows) of Command+F (Mac) om een trefwoord in te vullen en een zoekopdracht te starten.

## Naar een onderwerp navigeren

Bekijk de volledige lijst van onderwerpen in de inhoudsopgave. Klik op een onderwerp om naar dat gedeelte te navigeren.

## Dit document afdrukken

Dit document ondersteunt afdrukken met hoge resolutie.

# Het gebruik van deze handleiding

## Verklaring van de symbolen

 Belangrijk

 Hints en tips

## Lees dit voor het eerste gebruik

Lees de volgende documenten voordat u DJI Pocket 2 gebruikt

1. Gebruikershandleiding
2. Snelstartgids
3. Disclaimer en veiligheidsrichtlijnen

We raden aan om vóór het eerste gebruik alle instructievideo's te bekijken in de DJI Mimo-app of op de officiële website van DJI™ ([www.dji.com/pocket-2](http://www.dji.com/pocket-2)) en de gebruikershandleiding, de disclaimer en veiligheidsrichtlijnen te lezen voordat u deze voor het eerst gaat gebruiken. Zorg ervoor dat u de snelstartgids doorleest voordat u deze voor het eerst gebruikt en raadpleeg deze gebruikershandleiding voor meer informatie.

## Downloaden van de DJI Mimo-app

Scan de QR-code aan de rechterkant of zoek naar 'DJI Mimo' in de App Store of Google Play.



 De Android-versie van DJI Mimo is compatibel met Android v7.0 en later. De iOS-versie van DJI Mimo is compatibel met iOS v11.0 of later.

# Inhoud

<b>Het gebruik van deze handleiding</b>	2
Verklaring van de symbolen	2
Lees dit voor het eerste gebruik	2
Downloaden van de DJI Mimo-app	2
<b>Inleiding</b>	4
Overzicht	4
De DJI Pocket 2 activeren	5
<b>Bediening</b>	5
Knopfunctie	5
De gimbal handmatig aanpassen	6
Bediening van het touchscreen	6
Foto's en video's opslaan	8
Beschrijvingen van status-leds	9
DJI Mimo-app	9
De DJI Pocket 2 opladen	11
<b>Firmware updates</b>	12
<b>Onderhoud</b>	12
DJI Pocket 2 opbergen	12
Gebruiksaanwijzing	12
<b>Bijlage</b>	13
Technische gegevens	13
De afneembare basis vervangen	14
De DJI Pocket 2-minijoystick gebruiken	15
Gebruik van andere accessoires	15
<b>Informatie klantenservice</b>	16

## Inleiding

De DJI Pocket 2 is een professionele handgimbalcamera die mobiliteit en stabiliteit met elkaar verenigt in één apparaat. Hij neemt scherpe foto's van 64 MP en stabiele video-opnames tot 4 K en 60 fps. Op het ingebouwde touchscreen ziet u een live weergave van de camera en kunt u de bewegingen van de camera en de gimbal bedienen. Maak de perfecte opname met intelligente modi zoals ActiveTrack, Zoom, Panorama, Timelapse en HDR Video en geniet van een hoogwaardige geluidsopname met vier microfoons met windruisonderdrukking. Verbind DJI Pocket 2 met DJI Mimo met behulp van een mobiel apparaat, hetzij draadloos\* of via een adapter. De app kan worden gebruikt om video's van professionele kwaliteit te maken en direct te delen met sociale media in de Story-modus.

Accessoires zoals de Mini Control Stick, Do-It-All Handle, Wireless Microphone Transmitter, Micro Tripod, Tripod Mount (1/4"), en Wide-Angle Lens kunnen worden gebruikt om te genieten van meer DJI Pocket 2-functies.

\* De Do-It-All Handle is nodig om draadloos verbinding te maken met DJI Mimo.

## Overzicht

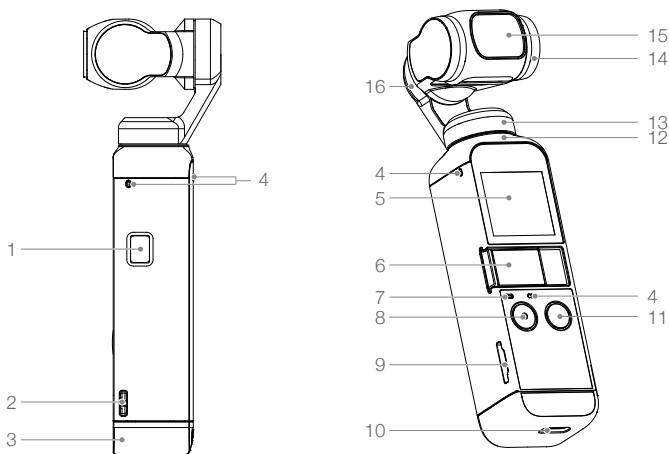

- |                                     |                             |
|-------------------------------------|-----------------------------|
| 1. Aan-/uitknop                     | 9. Sleuf voor microSD-kaart |
| 2. Koordbevestigingsopening         | 10. USB-C-poort             |
| 3. Afneembare basis                 | 11. Functieknop             |
| 4. Microfoon*                       | 12. Warmteafvoergebied      |
| 5. Touchscreen                      | 13. Panmotor                |
| 6. Universele poort (met afdekking) | 14. Kantelmotor             |
| 7. Status-LED                       | 15. Camera                  |
| 8. Sluiter-/opnameknop              | 16. Rolmotor                |

\* Voor een betere audiokwaliteit blokkeer de microfoon dan NIET tijdens het opnemen van video.

## De DJI Pocket 2 activeren

Bij het eerste gebruik van DJI Pocket 2 is activering via DJI Mimo nodig. Voer de stappen hieronder uit om deze te activeren.

1. Houd de aan/uit-knop ingedrukt om in te schakelen.
2. Verwijder de afdekking van de universele poort.
3. Kies een Lightning- of USB-C-smartphoneadapter om verbinding te maken met DJI Pocket 2.
4. Start DJI Mimo en volg de instructies op het scherm om DJI Pocket 2 te activeren.

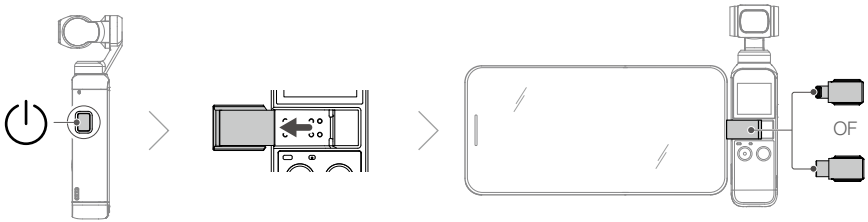

**⚠** Raak de gimbal **NIET** aan wanneer deze wordt ingeschakeld. Anders kan de werking worden beïnvloed.

## Bediening

### Knopfunctie

#### Aan-/uitknop

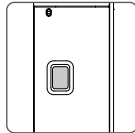

Druk en houd de aan-/uit-/functieknop één seconde ingedrukt om aan/uit te zetten.

#### Functieknop

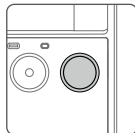

Druk bij ingeschakelde cameraweergave eenmaal om tussen de foto- en videomodus te schakelen. Druk tweemaal op de knop om de gimbal opnieuw te centreren. Drie keer drukken om de te schakelen tussen camera naar voren en achteren gericht. Houd deze knop ingedrukt om de gimbal volledig te vergrendelen, waarbij de oriëntatie van de camera de rotatie van de handgreep niet zal volgen. Deze modus wordt aanbevolen voor scenario's waarbij het onderwerp in een rechte lijn en zonder abrupte bewegingen beweegt.

Wanneer de DJI Pocket 2 is uitgeschakeld, druk dan één keer op de knop Functie om deze snel weer aan te zetten.

Druk in de instellingen van het touchscreen eenmaal op de Function-knop om terug te gaan naar het vorige scherm.

## Sluiter-/opnameknop

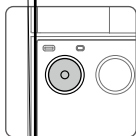

Druk in de camera-weergave eenmaal op de sluit-/opnameknop om een foto maken of om een video te starten of stoppen.

Druk in de instellingen één keer op om terug te keren naar de cameraweergave.

Houd tijdens de opname ingedrukt om de opname te pauzeren.

## De gimbal handmatig aanpassen

De kantelhoek van DJI Pocket 2 kan handmatig worden aangepast.



• In Motionlapse kan de pan-hoek ook handmatig worden aangepast.







• Raak de cameralens NIET aan. Anders kan de kwaliteit van de afbeelding worden aangetast door vingerafdrukken of vuil.

## Bediening van het touchscreen

Als DJI Pocket 2 is ingeschakeld, wordt het camerabeeld weergegeven op het touchscreen, evenals de opnamemodus, het batterijniveau en microSD-kaartinformatie.













## Omhoog swipen

Veeg omhoog op het touchscreen om naar de gimbalinstellingen te gaan.

-  Re-center: tik tweemaal om de gimbal opnieuw te centreren.
-  Flip: tik hierop om de te schakelen tussen camera naar voren en achteren gericht.
-  Fast Follow /  Slow Follow: tik hierop om te schakelen tussen Slow Follow (Langzaam volgen) en Fast Follow (Snel volgen).
  - In Fast Follow reageert de gimbal sneller, maar beweegt hij abrupter. Het wordt aanbevolen voor scenario's die snelle overgangen vereisen.
  - In Slow Follow reageert de gimbal langzamer, maar de beweging is vloeiender.
-  Follow/Tilt Locked/FPV:
  - Follow: de pan- en kantelassen volgen de handgreep terwijl de rolas waterpas blijft. Deze modus is geschikt voor de meeste scenario's.
  - Tilt Locked: alleen de pan-as volgt. De tilt-as is vergrendeld en de rol-as blijft horizontaal. Deze modus is geschikt voor scenario's zoals waar de camerapositie wisselt tussen hoog en laag.
  - FPV: pan-, tilt- en rol-assen volgen. Deze modus is geschikt voor scenario's waarbij de camerapositie continu draait en er minder stabiliteit is.







## Naar beneden swipen

Swipe naar beneden op het touchscreen om naar de instellingenpagina te gaan. Veeg naar links of rechts om System Settings, Glamour Effects, Pro Settings, 16MP/64MP Settings en Gimbal Pitch Control/Zoom Control te selecteren.

-  Bediening van de gimbal pitch/zoom: tik  voor bediening van de gimbal pitch en  voor bediening van de zoom.
-  System Settings (Systeeminstellingen)
  -  Scherminstellingen: tik op het pictogram om te schakelen tussen volledig scherm en letterboxweergave.
  -  Opslag: geeft de resterende capaciteit van de microSD-kaart weer. Tik hierop om in te voeren en tik op Format om de microSD-kaart te formatteren.
  -  FT (Selfie): tik op om FT (Selfie) aan en uit te zetten. Als FT (Selfie) is ingeschakeld, wordt FaceTrack automatisch ingeschakeld wanneer de camera naar de gebruiker wordt gedraaid en er een gezicht wordt gedetecteerd.
  -  Accessoires: geeft informatie over aangesloten DJI Pocket 2-accessoires weer.
  -  Kalibratie: tik hierop om de gimbal te kalibreren. Kalibratie wordt gebruikt om drift als gevolg van menselijke fouten of van magnetische storingsbronnen in de buurt, te verminderen. Plaats de DJI Pocket 2 op een stabiel, vlak oppervlak en raak het tijdens de kalibratie niet aan.
  -  Anti-Flicker: tik hierop om een anti-flikkerfrequentie te selecteren volgens de plaatselijke voorschriften.
  -  Key Tone: tik hierop om de toetstoon aan en uit te zetten.
  -  Meer: reset naar de standaardinstellingen, verander de taal en bekijk de apparaatinformatie zoals firmwareversie, serienummer en batterijinformatie.
-  Glamour Effects: tik hierop om Glamour Effects aan en uit te zetten. Schakel Glamour Effects in om uw foto's of video's mooier te maken.
- 64MP / 16MP** Pixel Settings: Tik hierop om te schakelen tussen High-Pixel (16 MP) en Ultra High-Pixel (64 MP). De selectie wordt van kracht zodra de opnamestand is ingevoerd.
- PRO** Pro Settings: tik hierop om de Pro-modus in te schakelen. Tik in de cameraweergave op Pro in de linkerbovenhoek om instellingen zoals het formaat, de witbalans en de belichtingsparameters aan te passen.

## Naar links swipen

Veeg naar links op het aanraakscherm om de instellingen van de opnamestand in te voeren en veeg omhoog of omlaag om een opnamestand te selecteren.

1.  Panorama: veeg naar links om te schakelen tussen 180°, 3x3.
2.  Foto: veeg naar links om de fotoverhouding en de timer in te stellen.
3.  Video: veeg naar links om de videoresolutie en framesnelheid in te stellen.
4.  HDR Video: tik hierop om de HDR-videomodus te selecteren (firmwareversie v01.02 of later is vereist).
5.  SLO Slow Motion: veeg naar links om de snelheid te controleren.
6.  Veeg naar links en vervolgens omhoog en omlaag om te kiezen tussen Timelapse, Motionlapse en Hyperlapse. Tik op het pictogram in de cameraweergave om de duur en intervaltijd voor Timelapse en Motionlapse in te stellen, en de resolutie en snelheid voor Hyperlapse. Tik na het instellen op OK om te bevestigen. Om een Motionlapse te starten, richt de camera op het startpunt en tik op het pictogram. Richt vervolgens de camera op het eindpunt en tik opnieuw op het pictogram.

## Naar rechts swipen

Veeg omhoog of omlaag om door foto's en video's te bladeren. Tik hierop om video's af te spelen en tik op  om meerdere foto's en video's te selecteren. Veeg naar rechts om favorieten toe te voegen () of foto's en video's te verwijderen (.

## Dubbeltikken

Als u zich in de foto-, video- of slow motion-modus bevindt, dubbelklikt u op het aanraakscherm om ActiveTrack in te schakelen. FaceTrack wordt ingeschakeld als er een gezicht wordt gedetecteerd en wordt automatisch ingeschakeld als de camera naar de gebruiker gericht is. Druk op de functieknop of tik op het touchscreen om ActiveTrack af te sluiten.



- ActiveTrack is uitgeschakeld in de volgende scenario's: in FPV-modus of videomodus bij 4K/60fps, indien draadloos verbonden met DJI Mimo en in videomodus bij 4K 48/50/60fps, in videomodus ingesteld op High Quality video-modus bij 4K 30fps, en in 8x slow motion-modus.
- Bij aansluiting op DJI Mimo wordt het touchscreen uitgeschakeld en kan het niet worden gebruikt.

## Foto's en video's opslaan

De opnames op DJI Pocket 2 kunnen worden opgeslagen op een microSD-kaart (niet meegeleverd). Een UHS-I Speed Grade 3 microSD-kaart is vereist vanwege de snelle lees- en schrijfsnelheid die nodig is voor video-opnamen met hoge resolutie. Plaats de microSD-kaart in de microSD-kaartsleuf, zoals weergegeven.

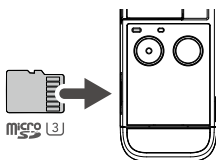







## a. Video Settings

Basic: Grid, FT (Selfie) en Anti-Flicker zijn beschikbaar.

Pro: Er zijn meer instellingen beschikbaar zodra Pro is ingeschakeld, waaronder de focusmodus, witbalans, overbelichtingswaarschuwing, histogram en geluidsinstellingen (bijv. volumeniveau).

## b. Gimbal and Handle Settings

kalibreer de gimbal en zet Gimbal Easy Control aan en uit. Schakel Gimbal Easy Control in om kantelen en pan-assen met één virtuele joystick te bedienen. Schakel uit om kantel- en panassen op twee afzonderlijke virtuele joysticks te regelen.

## c. General Settings

Bekijk de naam van het apparaat, het serienummer van het apparaat en de versie-informatie, en formatteer de microSD-kaart.

## 13. Glamour Effects

 : tik op het pictogram om Glamour Effects aan en uit te zetten. Schakel Glamour Effects in om uw foto's of video's mooier te maken.

## 14. Zoom

 : tik en sleep om de zoomfactor in te stellen.

## 15. Quality

 : tik op om de resolutie, de beeldsnelheid en de beeldkwaliteit in te stellen.

## De DJI Pocket 2 opladen

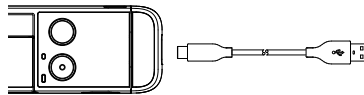

Om de DJI Pocket 2 op te laden, sluit u een USB-adapter (niet meegeleverd) aan op de USB-C-poort met gebruik van de meegeleverde voedingskabel. De batterij is volledig opgeladen als het status-led-lampje uitgaat. Het batterijniveau wordt weergegeven op het touchscreen als de DJI Pocket 2 aanstaat.

Oplaadtijd: ca. 1 uur en 13 minuten (bij gebruik van een USB-adapter van 5V/2A).

De status-led geeft het batterijniveau aan tijdens het laden. Raadpleeg de onderstaande tabel voor meer informatie.

Knipperpatroon	Accuniveau
Knippert groen	0-24%
Knippert tweemaal groen	25%-49%
Knippert driemaal groen	50%-74%
Knippert viermaal groen	75%-99%
Brandt zes seconden onafgebroken groen en gaat uit	100%



- Het is aan te raden om een USB-adapter van 5V/2A te gebruiken voor optimaal laden.
- Zorg ervoor dat de DJI Pocket 2 wordt opgeladen in een omgeving waar de temperatuur tussen de 5 °C en 60 °C ligt. Voor de veiligheid begrenst de DJI Pocket 2 de laadstroom wanneer de temperatuur tussen de 45 °C en 60 °C ligt. In dergelijke scenario's kan de DJI Pocket 2 niet volledig worden opgeladen.

## Firmware updaten

De firmware van DJI Pocket 2 moet worden bijgewerkt via DJI Mimo. Er verschijnt een melding wanneer er nieuwe firmware beschikbaar is. Volg de instructies op het scherm om de update uit te voeren.



- Er is een microSD-kaart nodig om de firmware te updaten.
- Zorg ervoor dat het batterijniveau van DJI Pocket 2 ten minste 15% bedraagt voordat u de firmware bijwerkt.

## Onderhoud

### DJI Pocket 2 opbergen

De smartphone-adapters opbergen in de hoes. Plaats de DJI Pocket 2 in uitgeschakelde toestand en in de opslagmodus met de microSD-kaartsleuf naar boven gericht in de hoes zoals afgebeeld voor veiliger transport en opslag.

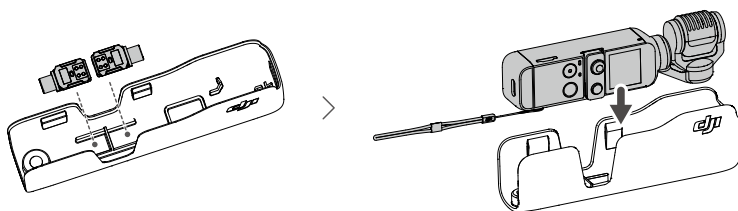

- Plaats de DJI Pocket 2 op de juiste manier in de hoes om onnodige schade aan de gimbal te voorkomen.

### Gebruiksgegevens

1. De DJI Pocket 2 bevat kwetsbare onderdelen die bij een impact beschadigd kunnen raken, waardoor de gimbal niet goed functioneert.
2. Zorg ervoor dat niets de gimbal belemmert wanneer de DJI Pocket 2 ingeschakeld is.
3. De DJI Pocket 2 is niet waterbestendig. Gebruik GEEN vloeibare schoonmaakmiddelen. Gebruik voor het schoonmaken van de DJI Pocket 2 uitsluitend een zachte droge doek.
4. Houd de DJI Pocket 2 uit de buurt van zand en stof om de sensoren en de motoren te beschermen.
5. Bewaar de DJI Pocket 2 in de hoes wanneer deze niet wordt gebruikt, om de universele poort te beschermen. Raak de universele poort tijdens gebruik niet aan, deze kan heet worden.
6. Dek het ventilatiegebied van DJI Pocket 2 NIET AF en raak het niet aan, want dit kan tijdens gebruik heet worden. De DJI Pocket 2 stopt met fotograferen als deze oververhit raakt.
7. Zorg ervoor dat u de DJI Pocket 2 en uw smartphone stevig vasthoudt wanneer u de smartphone-adapter gebruikt om uw smartphone op DJI Pocket 2 te bevestigen.

# Bijlage

## Technische gegevens

### Algemeen

Naam	DJI POCKET 2
Model	OT-210
Afmetingen	124,7 × 38,1 × 30 mm
Gewicht	117 g
Ingangsspanning/-stroom	5V/2A of 5V/1A

### Gimbal

Bereik torsietrilling	± 0,005°
Regelbaar bereik	Pan: -230° tot +70°, Roll: ±45°, Tilt: -100° tot +50°
Mechanisch bereik	Pan: -250° tot +90°, Roll: ±90°, Tilt: -180° tot +70°
Max. regelbare snelheid	120 °/s
Stabilisatie	3-assig

### Camera

Sensor	1/1,7-inch CMOS, effectieve pixels: 64 MP
Lens	FOV 93°, F1.8 (Formaat equivalent: 20 mm)
ISO	Foto: 100-6400 (16 MP), 100-3200 (64 MP) Video: 100 - 6400 Slow Motion: 100 - 3200
Elektronische sluitertijd	1/8000 - 8 s
Maximale beeldgrootte	9216×6912
Fotografeerstanden	Single Shot, Countdown, Panorama
Videoresolutie	4K Ultra HD: 3840 × 2160 24/25/30/48/50/60 p 2.7K: 2720×1530 24/25/30/48/50/60p FHD: 1920×1080 24/25/30/48/50/60p
Video-opnamestanden	Video/HDR-video/Timelapse/Slow Motion (videoresolutie: 1080 120/240p)
Max. videobitsnelheid	100 Mbps
Ondersteunde bestandsindelingen	FAT32 (≤32 GB)/exFAT (>32 GB)
Bestandsindelingen foto	JPEG/DNG
Bestandsindelingen video	MP4 (MPEG-4 AVC/H.264)

Ondersteunde SD-kaarten	<p>Max. 256 GB SDHC/SDXC UHS-I snelheidsklasse 1 of UHS-I snelheidsklasse 3 microSD</p> <p>De volgende microSD-kaarten worden aanbevolen:</p> <p>Samsung EVO Plus 32GB UHS-I snelheidsklasse 1 microSDHC,          Samsung Pro 64GB UHS-I snelheidsklasse 3 microSDXC,          Samsung Pro Endurance 64GB UHS-I snelheidsklasse 1 microSDXC,          Samsung Evo Plus 64GB UHS-I snelheidsklasse 3 microSDXC,          SanDisk Extreme 16/32GB UHS-I snelheidsklasse 3 microSDHC,          SanDisk Extreme Plus 128GB V30 A1 UHS-I snelheidsklasse 3 microSDXC,          SanDisk Extreme Pro 64GB V30 A1 UHS-I snelheidsklasse 3 microSDXC,          Lexar 633X 32GB UHS-I snelheidsklasse 1 microSDHC.</p>
Bedrijfstemperatuur	0 °C tot 40 °C
Audio-uitgang	48 KHz, AAC
<b>Accu</b>	
Type	LiPo
Capaciteit	875 mAh
Vermogen	6,738 Wh
Spanning	7,7 V
Laadspanningslimiet	8,8 V
Omgevingstemperatuur bij het opladen	5 °C tot 60 °C
Bedrijfstemperatuur	0 °C tot 40 °C
Werkingsduur	2 uur 20 minuten (deze waarde is getest in een laboratoriumomgeving bij het opnemen van 1080 24 fps video en dient alleen te worden gebruikt als referentie.)
Opladtid	1 uur 13 minuten (bij gebruik van een 5V/2A USB-adapter)
<b>App</b>	
App	DJI Mimo

## De afneembare basis vervangen

De afneembare basis kan worden verwijderd door deze naar beneden te trekken zoals afgebeeld, en kan worden vervangen door de DJI Pocket 2-statiefbevestiging (1/4").

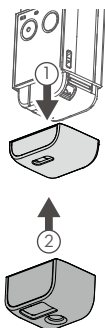

## De DJI Pocket 2-minijoystick gebruiken

De meegeleverde DJI Pocket 2-minijoystick kan worden gebruikt voor gimbalbewegingen en zoombediening. Scan de QR-code of lees de gebruikershandleiding op de officiële DJI-website ([www.dji.com/pocket-2](http://www.dji.com/pocket-2)).

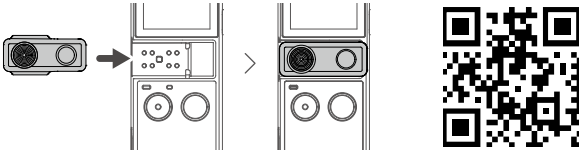

## Gebruik van andere accessoires

Accessoirelijst	Schema
DJI Pocket 2 Do-IT-All-hendel	<p>The diagram shows the Do-IT-All handle being attached to the camera. Step 1 shows the handle being inserted into the camera's mounting point. Step 2 shows the handle fully attached to the camera.</p>
DJI draadloze microfoonzender	<p>The diagram shows the wireless microphone transmitter being connected to the camera. Step 1 shows the transmitter being inserted into the camera's microphone port. Step 2 shows the transmitter fully inserted into the camera.</p>
DJI Pocket 2 Micro-statief	<p>The diagram shows the Micro-stand being attached to the camera. Step 1 shows the stand being inserted into the camera's mounting point. Step 2 shows the stand fully attached to the camera.</p>

DJI Pocket 2 groothoeklens

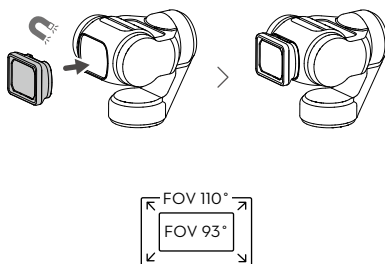

Opslag van DJI Pocket 2 en andere accessoires

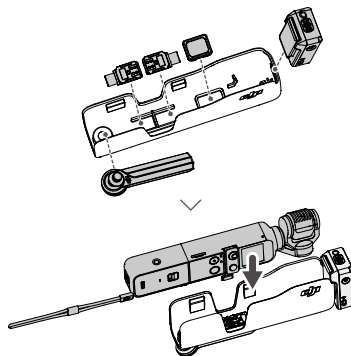

Scan de QR-code of lees de bijbehorende gebruikershandleiding op de officiële DJI-website ([www.dji.com/pocket-2](http://www.dji.com/pocket-2)).



## Informatie klantenservice

Ga naar <https://www.dji.com/support> voor meer informatie over de klantenservice na aankoop, reparaties en ondersteuning.



De inhoud van dit document kan gewijzigd worden.

**Download de nieuwste versie vanaf**  
**[www.dji.com/pocket-2](http://www.dji.com/pocket-2)**

OSMO is een handelsmerk van DJI OSMO.  
Copyright © 2020 DJI OSMO Alle rechten voorbehouden.