

## GEBRUIKERSHANDLEIDING

# Draadloze Soundbar

---

Lees deze handleiding zorgvuldig door voordat u het apparaat in gebruik neemt en bewaar de handleiding voor later.

Model

DSN7CY

## Veiligheidsinformatie



### VOORZICHTIG

**Schokgevaar!  
NIET OPENEN**



**LET OP:** OM HET RISICO OP EEN ELEKTRISCHE SCHOK TE BEPERKEN, DIENT U DE BEHUIZING (OF DE ACHTERZIJDE) NIET TE VERWIJDEREN. DIT APPARAAT BEVAT GEEN ONDERDELEN DIE DOOR DE GEBRUIKER KUNNEN WORDEN ONDERHOUDEN OF GEREPAREERD. LAAT ONDERHOUD EN REPARATIES OVER AAN EEN GEKWALIFICEERDE ELEKTRICIEN.



Het symbool dat bestaat uit een bliksemschicht met pijlpunt in een gelijkzijdige driehoek, is bedoeld als waarschuwing voor de aanwezigheid van niet-geïsoleerde 'gevaarlijke stroomspanning' in de behuizing van het product. Deze spanning is dusdanig hoog dat het risico bestaat op een elektrische schok.



Het uitroepteken in een gelijkzijdige driehoek is bedoeld om de gebruiker te waarschuwen dat er belangrijke bedienings- en onderhoudsinstructies te vinden zijn in de documentatie die bij het product is geleverd.

**WAARSCHUWING:** OM HET RISICO VAN BRAND OF SCHOKKEN TE VERMIJDEN, MAG DEZE APPARATUUR NIET AAN REGEN OF VOCHT WORDEN BLOOTGESTELD.

**WAARSCHUWING:** Plaats het product niet in een afgesloten ruimte zoals een boekenkast of gelijkwaardig.

**LET OP:** Gebruik geen hoogspanningsapparaten in de nabijheid van dit product (bijvoorbeeld, een elektrische vliegenmepper). Het signaal afkomstig van een hoogspannings-ontlading, zoals een vonk, zou de werking van dit product kunnen verstoren.

**LET OP:** Stel het apparaat niet bloot aan vochtdruppels of -spatten en plaats nooit objecten met vloeistoffen op het apparaat.

**LET OP:** Blokkeer de ventilatieopeningen niet. Volg voor de installatie van het apparaat de instructies van de fabrikant.

De behuizing is voorzien van gleuven en openingen voor voldoende ventilatie om ervoor te zorgen dat product naar behoren functioneert en als bescherming tegen oververhitting. Blokkeer de sleuven en openingen niet door het apparaat op een

bed, bank, vloerkleed of een andere vergelijkbare ondergrond te plaatsen. Dit product mag niet in een inbouwconstructie, zoals een boekenkast of een rek, worden geplaatst, tenzij er voldoende ventilatie aanwezig is of de instructies van de fabrikant zijn opgevolgd.

**LET OP:** Geen open vlammen, zoals brandende kaarsen, dienen op het apparaat geplaatst te worden.

**LET OP:** Voor kenmerkende informatie over veiligheid, inclusief productidentificatie en voedingskwalificatie, raadpleeg het hoofdlabel op de onderkant of het andere oppervlak van het product.

### WAARSCHUWING met betrekking tot de Stroomkabel

De netstekker is de uitschakelinrichting. In noodsituaties moet de netstekker direct toegankelijk zijn.

Controleer de pagina met specificaties van deze gebruikershandleiding om zeker te zijn van de stroomeisen.

Overbelast stopcontacten niet. Overbelaste stopcontacten, loszittende of beschadigde stopcontacten, verlengkabels, versleten stroomkabels, of beschadigde of gebroken draadisolatie zijn gevaarlijk. Elk van deze omstandigheden kan leiden tot een elektrische schok of brand. Controleer periodiek de kabel van uw apparaat, en als hieruit blijkt dat deze is beschadigd of aangetast, ontkoppel hem dan, gebruik het apparaat niet langer, en laat de kabel vervangen met eenzelfde vervangend onderdeel door een geautoriseerd reparatiecentrum. Bescherm de stroomkabel tegen fysieke of mechanische mishandeling, zoals verdraaiing, knikken, afknelling, tussen de deur zitten, of overlopen worden. Besteed met name aandacht aan stekkers, stopcontacten, en het punt waar de kabel het toestel verlaat.

**VOORZICHTIG:** Zorg ervoor dat kinderen niet hun handen of andere objecten in de \*luidsprekerbuis steken.

\* luidsprekerbuis: een ruimte voor overvloedig basgeluid op de klankkast (behuizing)

**LET OP:** Gebruik uitsluitend de netstroomadapter die bij dit apparaat is meegeleverd. Gebruik geen voeding van een ander apparaat of een andere fabrikant. Door het gebruik van een andere voedingskabel of voedingsbron kan het apparaat worden beschadigd en uw garantie ongeldig worden.

### Symbolen

~	Verwijst naar wisselstroom (AC).
==	Verwijst naar gelijkstroom (DC).
⏏	Verwijst naar klasse II apparatuur.
⏻	Verwijst naar stand-by.
	Verwijst naar "AAN" (stroom)
⚡	Verwijst naar gevaarlijk voltage.

### Informatiebericht over Open Source-software

Ga naar <http://opensource.lge.com> om de broncode onder GPL, LGPL, MPL en andere licenties voor open sources in dit product te achterhalen.

Naast de broncode zijn alle licentievoorwaarden, beperkingen van garantie en auteursrechtenaanduidingen beschikbaar om te downloaden.

LG Electronics zal u tevens open-source code ter beschikking stellen op CD-ROM tegen de kostprijs van verspreiding (zoals de kosten voor media, verzending en handling) na ontvangst van een verzoek per e-mail naar [opensource@lge.com](mailto:opensource@lge.com).

Deze aanbieding is geldig voor een periode van drie jaar na onze laatste zending van dit product. Deze aanbieding is geldig voor iedereen die deze informatie ontvangt.

# Inhoudsopgave

## 1 **Beginnen**

---

- 2 Veiligheidsinformatie
- 6 Inleiding
- 7 Frontpaneel
- 9 Achterpaneel
- 10 Afstandsbediening
- 13 De positie van de luidsprekers
- 14 Installeren van de soundbar
- 15 Monteren van de hoofdunit aan de muur

## 2 **Verbinden**

---

- 17 Organiseren van de kabels (Optioneel)
- 17 De AC-adapter aansluiten
- 18 Verbinding achterspeakers (apart verkocht)
- 19 – Surroundgeluid
- 22 – Hoe de Ferrietkern te bevestigen
- 23 Op uw TV aansluiten
- 23 – Gebruiken van een OPTICAL kabel
- 23 – LG Sound Sync
- 25 – Het gebruik van een HDMI-kabel
- 25 – ARC-functie (Audio Return Channel)
- 25 – Wat is SIMPLINK?
- 26 – Aanvullende HDMI informatie
- 27 Aansluiting optionele apparatuur
- 27 – DOLBY ATMOS®
- 27 – DTS:X®
- 28 – HDMI IN-verbinding
- 28 – OPTICAL IN aansluiting
- 29 – USB-aansluiting
- 29 – Compatibele USB-apparaten
- 29 – Vereisten voor USB-apparaten
- 30 – Afspeelbare bestanden

### 3 Bedienen

---

- 31 Basis bedieningshandelingen
- 31 – USB-bediening
- 32 Andere bedieningsfuncties
- 32 – De afstandsbediening van uw TV gebruiken
- 33 – AUTO POWER Aan/Uit
- 34 – Verandering van de auto-functie
- 34 – Snel Starten
- 35 Draadloze Bluetooth technologie gebruiken
- 35 – Over Bluetooth
- 35 – Bluetooth-profielen
- 35 – Muziek van een Bluetooth-apparaat beluisteren
- 37 – Bestuurt verbonden Bluetooth-apparaat
- 37 – Vergrendeling van de Bluetooth-verbinding (BT LOCK)
- 37 BLUETOOTH App gebruiken
- 37 – Installeer de “Music Flow Bluetooth”-App op uw BLUETOOTH apparaat
- 38 – Activeer BLUETOOTH met de “Music Flow Bluetooth”-App

### 4 Problemen oplossen

---

- 39 Problemen oplossen
- 39 – Algemeen
- 40 – OPMERKINGEN om draadloos te gebruiken
- 41 – OPMERKINGEN om de Demo modus te starten

### 5 Bijlage

---

- 42 Handelsmerken en licenties
- 43 Specificaties
- 45 De luidspreker hanteren

1

2

3

4

5

# Inleiding

## Gebruikte symbolen in deze handleiding

### **Opmerking**

Vermeldt speciale opmerkingen en bedieningsfuncties.

### **Voorzichtig**

Vermeldt waarschuwingen om eventuele schade om misbruik te voorkomen.

# Frontpaneel

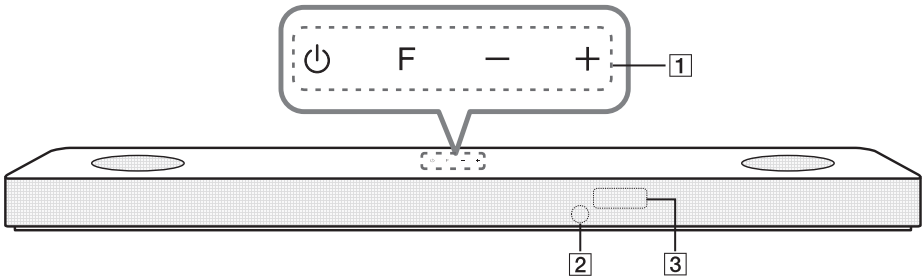

⏻ (Stand-by)

- Schakelt de eenheid AAN of UIT.

**F** (Functie)

- Selecteer de functie en invoerbron door herhaaldelijk op **F** te drukken.

**1**

Invoerbron / Functie	Display
Optisch ARC LG Sound Sync (Bedraad)	OPT/HDMI ARC
<b>Bluetooth</b>	BT
LG Sound Sync (Draadloos)	LG TV
HDMI IN	HDMI
USB	USB

**+ / -** (Volume)

- Past het volumeniveau aan.

**2**

Afstandsbedieningssensor

Display Venster

**3**

- Het scherm wordt vanzelf donker als er gedurende 15 seconden geen toets invoer is.  
Als u op een knop drukt, licht het scherm op.

---

### Voorzorgen bij gebruik van de aanraakknoppen



- Gebruik de aanraakknoppen met schone en droge handen.
  - Veeg in een vochtige omgeving alle vocht van de aanraakknoppen vóór ze te gebruiken.
- Druk niet hard op de aanraakknoppen om ze te laten werken.
  - Als u teveel kracht zet, kan dat de sensor van de aanraakknoppen beschadigen.
- Raak de knop van uw keuze aan om de functie correct te laten werken.
- Wees voorzichtig en zorg dat er geen geleidend materiaal zoals metalen voorwerpen op de aanraakknoppen komt. Dit kan storingen veroorzaken.

- 
- ❗ Deze eenheid gaat vanzelf uit, om te besparen op elektriciteitsverbruik, indien de hoofdunit niet is aangesloten op een extern apparaat en gedurende 15 minuten niet wordt gebruikt.



# Achterpaneel

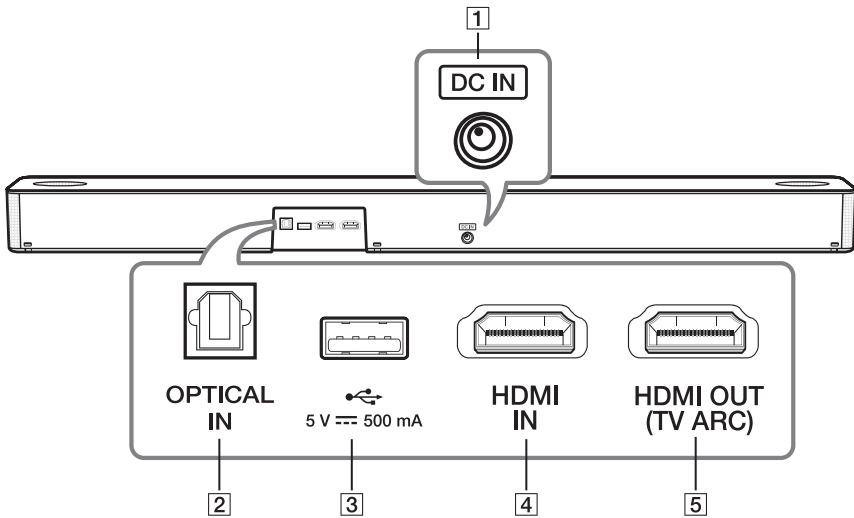

- |          |  |
|----------|--|
| <b>1</b> | <p><b>DC IN</b></p> <ul style="list-style-type: none"> <li>- Verbind met de AC-adaptor.</li> </ul>   |
| <b>2</b> | <p><b>OPTICAL IN</b></p> <ul style="list-style-type: none"> <li>- Sluit de OPTICAL IN-poort op de achterzijde van de eenheid aan op de OPTICAL OUT-poort op de tv.</li> </ul>  |
| <b>3</b> | <p>USB-poort</p> <ul style="list-style-type: none"> <li>- Verbind USB-toestel met de USB-poort aan de achterzijde van de eenheid.</li> </ul>   |
| <b>4</b> | <p><b>HDMI IN</b></p> <ul style="list-style-type: none"> <li>- Verbind de HDMI IN-poort aan de achterzijde van de eenheid met de HDMI OUT-poort van uw externe apparaat. U kunt genieten van het geluid en het beeld van de HDMI-verbinding op een extern apparaat.</li> </ul> |
| <b>5</b> | <p><b>HDMI OUT (TV ARC)</b></p> <ul style="list-style-type: none"> <li>- Verbind de HDMI OUT (TV ARC)-poort aan de achterkant van de eenheid met de ARC-poort op de tv.</li> </ul>   |

# Afstandsbediening

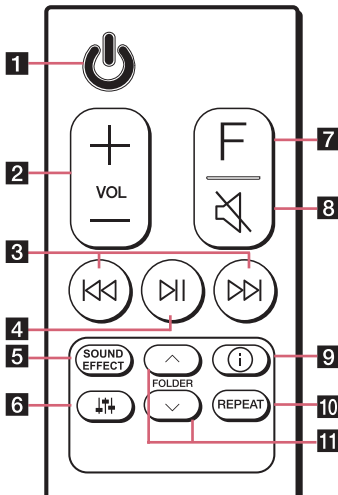

## Vervangen van de accu

Verwijder het deksel van de batterijen op de achterkant van de afstandsbediening en plaats de batterij erin met **+** en **-** correct overeenkomend.

Risico op brand of explosie indien de batterij door een verkeerd soort wordt vervangen.

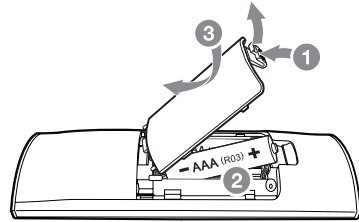

- 
- 1** **⏻** (Stand-by)  
- Schakelt de eenheid AAN of UIT.
- 
- 2** **VOL** (Volume) **+**/**-**  
- Past het luidsprekervolume aan.
- 
- 3** **⏮**/**⏭** (Overslaan/Zoeken)  
- Druk op **⏮** of op **⏭** om naar het volgende of vorige bestand te gaan.  
- Houd tijdens het afspelen **⏮** of **⏭** ingedrukt en laat op het punt dat u wilt beluisteren los.
- 
- 4** **⏸** (Afspelen/Pauze)  
- Start/Pauzeert het afspelen.
- 4** • **BT (Bluetooth)-verbinding vergrendeling:** Het staat je enkel toe een **Bluetooth**-apparaat te verbinden met een **Bluetooth** en LG TV-functie. (Pagina 37)  
Om de **Bluetooth**-verbindingvergrendeling aan- of uit te zetten houd de **⏸**-toets ongeveer 3 seconden ingedrukt en druk er opnieuw op in BT (**Bluetooth**)-functie.
-

**SOUND EFFECT**

- Selecteert een geluidseffect-modus door gebruik te maken van **SOUND EFFECT**.

5

Op het display	Beschrijving
AI SOUND PRO	Analyseert de eigenschap van het ingangsgeluid en biedt het geluid dat is geoptimaliseerd voor de inhoud in real-time.
BASS BLAST of BASS BLAST+	Versterkt de bas en het krachtige geluid.
STANDARD	U kunt genieten van premium geluid met MERIDIAN technologie.
MOVIE	U kunt genieten van een meeslepend en cinematografisch surround-geluid.
MUSIC	U kunt genieten van beter geluid voor uw muziekbron.

- 1 Wanneer deze eenheid DOLBY ATMOS of DTS:X-stream detecteert, kunt u het geluidseffect niet wijzigen naar een ander. In dit geval reageert de eenheid niet, ook al drukt u op **SOUND EFFECT**. En u kunt alleen "NOT SUPPORTED" zien op het weergavevenster.
- **Afstandsbediening:** Hiermee kunt u het volume van deze eenheid regelen met de afstandsbediening van uw tv, zelfs door producten van andere merken. (Pagina 32)  
Om de functie van de afstandsbediening uit te schakelen, houd **SOUND EFFECT** drie seconden ingedrukt en druk er opnieuw op.

- 1 Ondersteunde tv-merken

LG	Panasonic	Philips	Samsung	Sharp	Sony	Toshiba	Vizio
----	-----------	---------	---------	-------	------	---------	-------

**🔊** (Geluid tuning)

- Past het volume van elke luidspreker aan.  
Selecteer de luidspreker die wil aanpassen door gebruik te maken van **🔊** en pas het geluidsniveau aan door **VOL +/–** te gebruiken.
- 1 Het aanpassen van het niveau van de achter luidsprekers wordt alleen toegepast als de achter luidsprekers zijn verbonden.
- 1 Zie pagina 13 voor meer informatie over luidsprekers.

6

Display	Beschrijving	Bereik
C	Midden	-6 ~ 6
OVC	Overhead volumecontrole	-6 ~ 6
R	Achterzijde	-6 ~ 6
TRE	Hoge tonen	-5 ~ 5
BAS	Bass	-5 ~ 5



- **Surround geluid:** Het laat u te genieten van surround geluid met de achterste luidsprekers. (Pagina 19)  
Om het surround geluid aan of uit te schakelen, houd **🔊** voor drie seconden ingedrukt en druk er opnieuw op.

7

**F** (Functie)

- Selecteer de functie en de invoerbron door herhaaldelijk op **F** te drukken.

**8**  (Mute)

- Druk op  om uw speler te dempen. Om het te annuleren, drukt u nogmaals op .

**i** (Informatie)



- Uw kunt allerlei informatie over de invoerbron weergeven door op **i** te drukken.
  - OPT (Optisch)/ARC/HDMI (HDMI IN): Audio formaat
  - BT (**Bluetooth**): Naam van het verbonden **Bluetooth**-apparaat

**9**

- USB: Informatie van bestand staat op een USB.
- **Auto Stroom AAN/UIT:** Laat de eenheid automatisch aan of uit te schakelen door inputsignalen: Optisch, LG TV of **Bluetooth** (Pagina 33)  
Om de AUTO POWER-functie aan of uit te schakelen, houd **i** voor drie seconden ingedrukt en druk er opnieuw op.

**10** **REPEAT**

- Druk op **REPEAT** om de gewenste herhaal of willekeurige modus te selecteren.

**11** **FOLDER**  

- Doorzoekt een map op een USB-apparaat.
-

## De positie van de luidsprekers

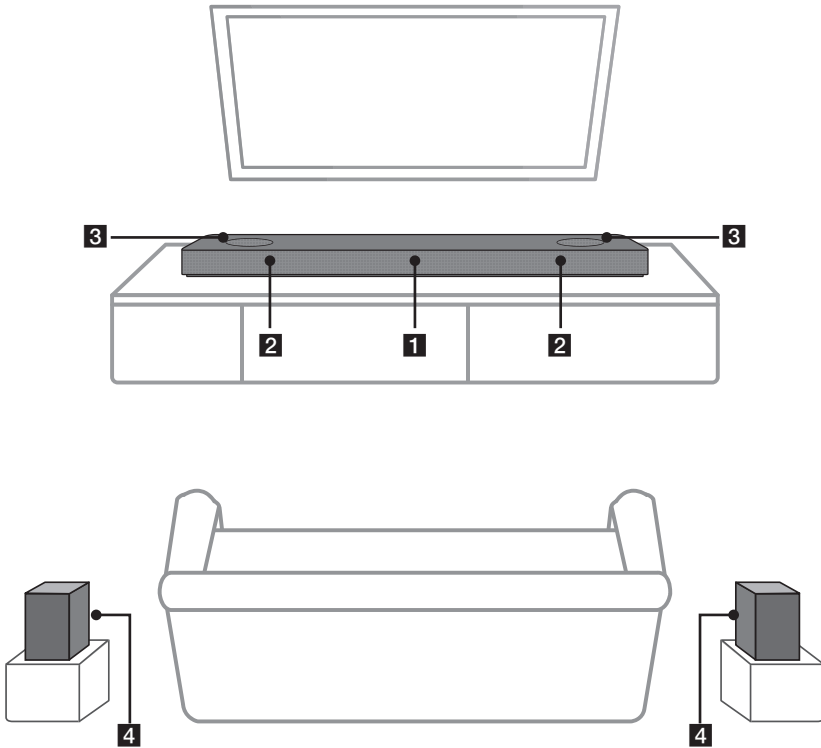

- |          |                    |
|----------|--------------------|
| <b>1</b> | Middenluidspreker  |
| <b>2</b> | Voorluidsprekers   |
| <b>3</b> | Top speakers       |
| <b>4</b> | Achterluidsprekers |

! Geniet van surround geluid met de Draadloze Achter luidspreker set. Draadloze Achterste Luidsprekers apart verkocht. (SPK8-S).

## Installeren van de soundbar

U kunt geluid horen door de unit te verbinden met het andere apparaat : TV, Blu-ray diskspeler, DVD-speler etc.

Plaats de unit voor de TV en sluit het aan uw gewenst apparaat aan. (Pagina's 23 - 29)

Plaats de luidsprekers voor het beste surroundgeluid zoals hieronder getoond.

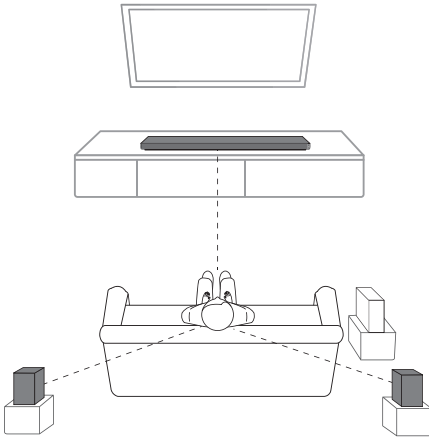

### ! Opmerking

- Als de geluidsbalk de afstandsbedieningssensor van de tv bedekt, scheidt u de afstand tussen de geluidsbalk en de tv met 10 ~ 15 cm of meer.
- De bovenstaande illustratie kan afwijken van huidige apparaten.
- Geniet van surround geluid met de Draadloze Achterste Luidsprekerset. Draadloze Achterste Luidsprekers apart verkocht. (SPK8-S).

### ! Voorzichtig

- Plaats dit toestel voor de beste prestaties of draadloze verbinding zoals **Bluetooth** niet op metalen oppervlak omdat de draadloze verbinding communiceert via een module die aan de onderkant van het toestel is geplaatst.
- Zorg ervoor dat u geen krassen maakt op het oppervlak van het apparaat wanneer u het installeert of verplaatst.

# Monteren van de hoofdunit aan de muur

U kunt de hoofdunit aan een muur monteren.



## ⚠ Voorzichtig

Omdat het moeilijk is om een verbinding tot stand te brengen na het installeren van deze unit, moet u de kabels vóór de installatie aansluiten.

## Vorbereidingsmaterialen

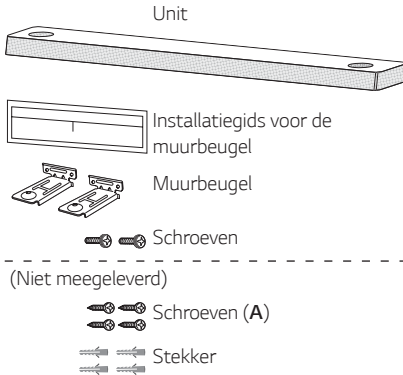

1. Zorg dat de geleider van de muurbeugel voor de ONDERKANT van de TV gelijk loopt met de onderkant van de TV en monteer hem op die positie.

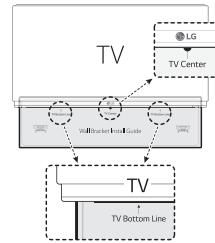

2. Wanneer u het apparaat aan een (betonnen) muur bevestigt, gebruik dan de muurpluggen. U dient enige gaten te boren. Een instructieblad voor het boren is meegeleverd (muursteungids). Gebruik het blad (als mal) om de plaats van de boorgaten te controleren.

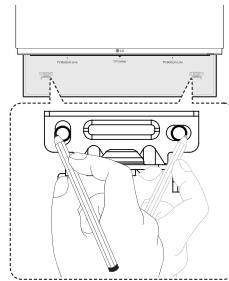

3. Verwijder de installatiegeleider van de muurbeugel.
4. Bevestig de beugels met schroeven (A), zoals aangegeven in onderstaande afbeelding.

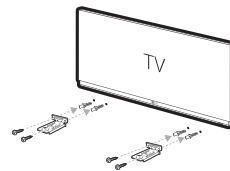

## ⚠ Opmerking

Er zijn geen schroeven (A) en pluggen meegeleverd voor de bevestiging van de unit. We raden u aan om voor de bevestiging Hilti-pluggen (HUD-1 6 x 30) te gebruiken.

5. Zet de unit op de beugels zodat deze op de schroefgaten in de onderkant van de hoofdunit past.

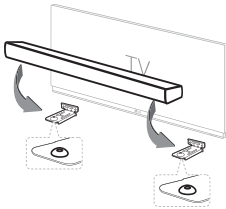

6. Bevestig de unit met de schroeven.

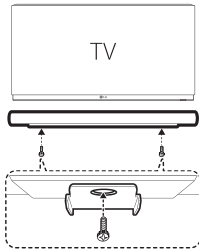

### ! Opmerking

Om de unit los te maken, volgt u de bevestigingsstappen in omgekeerde volgorde.

### ! Voorzichtig

- Installeer het apparaat niet ondersteboven. Dit kan de onderdelen van dit apparaat beschadigen of de oorzaak van lichamelijk letsel zijn.
- Leun niet op het geïnstalleerde apparaat en vermijd klappen tegen het apparaat.
- Bevestig de unit stevig aan de wand zodat hij niet naar beneden valt. Als de unit valt, kan letsel of schade aan het product tot gevolg hebben.
- Wanneer de unit aan een wand is bevestigd, moet u ervoor zorgen dat kinderen niet aan de verbindingkabels trekken, want het apparaat kan hierdoor naar beneden vallen.



## Organiseren van de kabels (Optioneel)

U kunt de kabels organiseren met kabelbinders.

1. Houd de kabels bijeen met kabelbinders zoals hieronder is weergegeven.
2. Draai de kabelbinders aan.

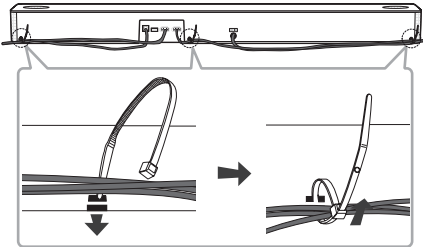

### ! Opmerking

- Nadat alle verbindingen zijn voltooid, kunt u de kabels plaatsen zoals nodig.
- Er worden geen kabelbinders ondersteund.

## De AC-adapter aansluiten

Sluit de luidspreker aan op de voeding met de meegeleverde AC-adapter.

1. Sluit de meegeleverde AC-stroomkabel aan op de AC-adapter.
2. Sluit de kabel van de AC-adapter aan op de ingang van de DC IN-adapter.
3. Steek de stekker van de AC-stroomkabel in een AC-stopcontact.

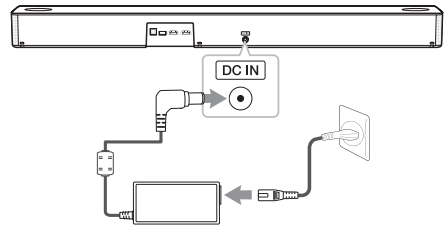

### ! Voorzichtig

Gebruik alleen de bij dit apparaat geleverde AC-adapter. Gebruik geen voedingsbron van een ander apparaat of van een andere fabrikant. Het gebruik van een andere stroomkabel of voedingsbron kan beschadigingen aan het apparaat veroorzaken en leidt tot verval van uw garantie.

## Verbinding achterspeakers (apart verkocht)

### De achterluidsprekers aansluiten

1. Sluit de kabel met de zwarte streep aan op de klem gemerkt met een - (min) en de andere kant met de klem gemerkt met een + (plus).

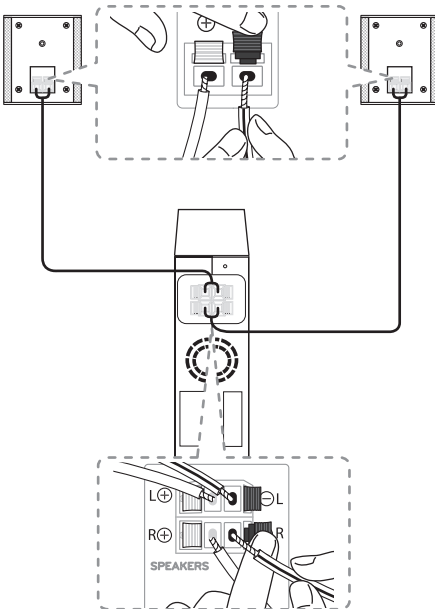

2. Sluit de draadloze ontvanger en de achterluidsprekers (links, rechts) aan met de luidsprekerkabels

Kleur	Plaats
Blauw	Linksachter
Grijs	Rechtsachter

### ! Opmerking

U dient de draadloze speakerset te kopen (SPK8-S) om te genieten van surroundgeluid.

### ! Voorzichtig

- Gebruik alleen de met dit apparaat meegeleverde luidspreker. Gebruiken van een andere luidspreker kan storing veroorzaken.
- Zorg dat u de kabel van de luidspreker in de juiste klem op de onderdelen plaatst: + bij + en - bij -. Als de kabels zijn omgekeerd, wordt het geluid verstoord en ontbreekt het aan bas.

### Indicatie LED van draadloze ontvanger

LED-kleur	Status
Geel-groen (Knipperen)	Er wordt getracht een verbinding tot stand te brengen.
Geel-groen	De verbinding is tot stand gebracht.
Rood	De draadloze ontvanger staat in de stand-by-modus of de verbinding is mislukt.
Uit (Geen display)	De stroomkabel van de draadloze ontvanger is niet verbonden.

### De draadloze ontvanger configureren voor het eerste gebruik

1. Verbind de stroomkabel van de draadloze ontvanger met het stopcontact.
2. Zet het hoofdapparaat aan: de soundbar en de draadloze ontvanger worden automatisch verbonden.
  - Het geel-groene LED-lampje op de draadloze ontvanger gaat aan.

## Handmatig koppelen met draadloze ontvanger

Als uw verbinding niet is voltooid, ziet u het rode LED-lampje op de draadloze ontvanger en maken de achterluidsprekers geen geluid. Volg de onderstaande stappen om het probleem op te lossen.

1. Druk op de knop **PAIRING** aan de achterkant van de draadloze ontvanger.

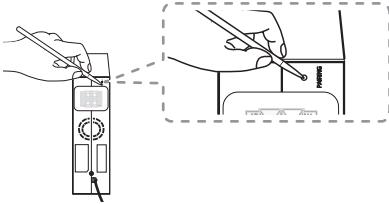



- Het geel-groene lampje op de draadloze ontvanger knippert kort.
2. Zet het hoofdapparaat aan
    - Het koppelen is voltooid. Het geel-groene lampje op de draadloze ontvanger gaat aan.

## Surroundgeluid

U kunt genieten van magistraal surroundgeluid voor alle ingevoerde geluidsbronnen met de achterste luidsprekers.

Als u de surroundfunctie inschakelt, klinkt het uitvoergeluid van de gehele luidspreker. Als u de surroundfunctie uitschakelt, klinkt het uitvoergeluid als het originele ingevoerde geluidskanaal.











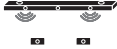





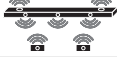



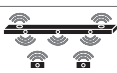

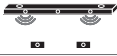

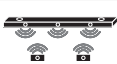

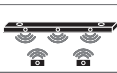

Houd, om de surroundfunctie in te schakelen,  op de afstandsbediening ongeveer 3 seconden ingedrukt en druk opnieuw in terwijl "OFF - SURROUND" gescrold is.

Om de surroundfunctie uit te schakelen, houd  op de afstandsbediening ongeveer 3 seconden ingedrukt en druk opnieuw terwijl "ON - SURROUND" gescrold is.

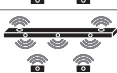
Surroundfunctie AAN

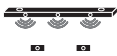
Geluidseffect	Invoer	Uitgang	
		Geen achterspeakers	Achterspeakers verbonden
AI SOUND PRO	2,0 k		
	5,1 k		
	7,1 k of meer		
BASS BLAST of BASS BLAST+	2,0 k		
	5,1 k		
	7,1 k of meer		
STANDARD	2,0 k		
	5,1 k		
	7,1 k of meer		
MOVIE	2,0 k		
	5,1 k		
	7,1 k of meer		
MUSIC	2,0 k		
	5,1 k		
	7,1 k of meer		

## Surroundfunctie UIT

Geluidseffect	Invoer	Uitgang	
		Geen achterspeakers	Achterspeakers verbonden
AI SOUND PRO	2,0 k		
	5,1 k		
	7,1 k of meer		
BASS BLAST of BASS BLAST+	2,0 k		
	5,1 k		
	7,1 k of meer		
STANDARD	2,0 k		
	5,1 k		
	7,1 k of meer		
MOVIE	2,0 k		
	5,1 k		
	7,1 k of meer		
MUSIC	2,0 k		
	5,1 k		
	7,1 k of meer		

## Hoe de Ferrietkern te bevestigen

Ferrietkern mogelijk niet meegeleverd, afhankelijk van nationale wetgevingen.

### De Ferrietkern aansluiten voor de luidsprekersnoeren

U dient een ferrietkern te bevestigen om elektrische interferentie te verminderen of te elimineren.

1. Trek aan de sluitplug [a] van de ferrietkern om te openen.
2. De luidsprekersnoeren twee keer rond de Ferrietkern wikkelen.
3. Sluit de ferrietkern tot het klikt.

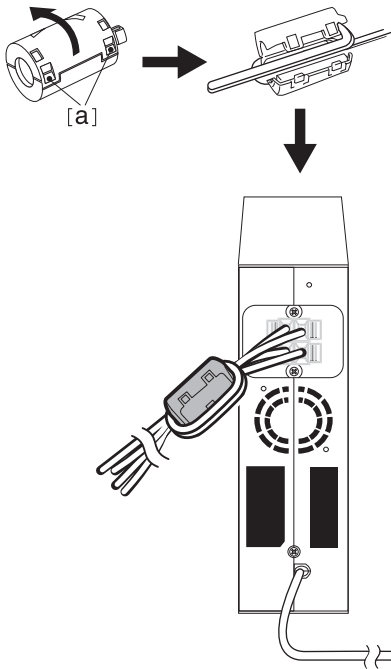

### ! Opmerking

- Als er een product met een sterke elektromagnetische golf in de buurt is, kan er verstoring optreden. Plaats het hoofdapparaat en de draadloze ontvanger hiervan uit de buurt.
- De draadloze ontvanger schakelt een aantal minuten nadat de soundbar is uitgeschakeld vanzelf over naar stand-by. Als de draadloze ontvanger zich in stand-by bevindt gaat het rode lampje aan.
- Als u de soundbar inschakelt gaat de draadloze ontvanger aan, wordt het lampje geelgroen en maken de achterluidsprekers binnen enkele seconden geluid.
- Het duurt enkele seconden (en kan langer duren) totdat het hoofdapparaat en de draadloze ontvanger met elkaar communiceren.
- Gebruik de achterluidspreker op minimaal 30 cm afstand van tv-scherm of pc-monitor.
- Als de draadloze ontvanger wordt gekoppeld met of ontkoppeld van het hoofdtoestel kan het uitvoergeluid worden verstoord.
- Zet de soundbar en de draadloze ontvanger zo dicht mogelijk bij elkaar en houd ze op meer dan 1 meter afstand van apparatuur (bijv. draadloze router, magnetron, oven, enz.) om draadloze verstoring te voorkomen.

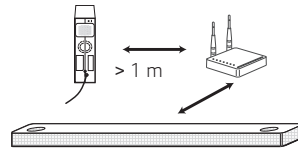

## Op uw TV aansluiten

Verbind met deze unit en de TV middels de optische digitale kabel of de HDMI-kabel rekening houdend met de status van de TV.

### Gebruiken van een OPTICAL kabel

1. Verbind de OPTICAL stekker op de achterkant van de unit met de OPTICAL OUT-stekker van de TV middels een OPTICAL kabel.

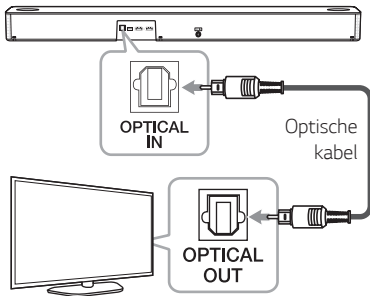

2. Selecteer de invoerbron op OPT/HDMI ARC door herhaaldelijk op **F** te drukken.

Op het scherm wordt "OPT" weergegeven als er een normale verbinding is tussen dit apparaat en uw tv.

#### ! Opmerking

- Voordat u de optische kabel aansluit, moet u eerst de beschermhoes van de aansluiting verwijderen als uw kabel die heeft.
- U kunt van de TV-audio genieten middels de luidsprekers van deze unit. In het geval van sommige TV-modellen moet u de optie externe luidspreker in het TV-menu selecteren. (Voor details, raadpleeg de gebruikershandleiding van uw TV.)
- Als dit apparaat tegelijkertijd verbonden is met OPTICAL en ARC, dan heeft het ARC-sigitaal een hoge prioriteit.

## LG Sound Sync

### Sound Sync Wireless

U kunt met de afstandsbediening van uw TV samen met LG Sound Sync sommige functies van deze unit regelen. Het is compatibel met de LG TV die ondersteund wordt door LG Sound Sync. Verzeker u dat het logo van LG Sound Sync op uw TV staat.

De regelbare functies met de afstandsbediening van de LG TV: volume harder/zachter, dempen

Maak een van de volgende verbindingen, afhankelijk van de mogelijkheden van uw apparatuur:

#### ! Opmerking

- U kunt ook de afstandsbediening van deze unit gebruiken tijdens het gebruik van LG Sound Sync. Als u de afstandsbediening van uw TV weer gebruikt, synchroniseert de unit met de TV. Overeenkomstig de TV-specificaties, synchroniseren het volume en dempen van dit apparaat met de TV.
- Wanneer de verbinding mislukt, controleer dan de conditie van de TV en de stroom.
- Controleer de conditie van deze unit en de verbinding in de onderstaande gevallen wanneer u LG Sound Sync gebruikt.
  - Het apparaat is uitgeschakeld.
  - Het veranderen van de functie naar de andere.
  - De optische kabel ontkoppelen.
  - Bij het ontkoppelen van de draadloze verbinding door een onderbreking of een te grote afstand.
- De benodigde tijd om dit apparaat uit te zetten verschilt afhankelijk van uw TV wanneer u de functie AUTO POWER op ON zet.

## LG Sound Sync met bedrade verbinding

1. Verbind uw LG TV met de unit middels een optische kabel.

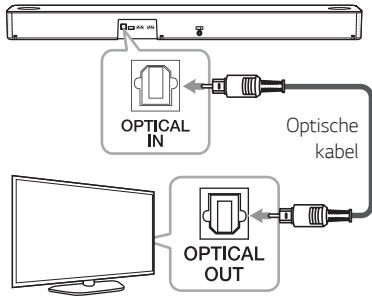

2. Stel de geluidsuitvoer van TV in om het geluid via dit apparaat te luisteren:  
(Raadpleeg de gebruikershandleiding van uw TV voor de details van LG Sound Sync.)
3. Schakel het toestel aan door op  te drukken.
4. Selecteer de invoerbron op OPT/HDMI ARC door herhaaldelijk op **F** te drukken.

U zult "LGOPT" op het displayscherm zien als er een normale verbinding is tussen dit apparaat en uw TV.

## LG Sound Sync met draadloze verbinding

1. Schakel het toestel aan door op  te drukken.
2. Selecteert de LG TV-functie door herhaaldelijk op **F** te drukken.

3. Stel de geluidsuitvoer van TV in om via deze eenheid naar het geluid te luisteren :

Eerst ziet u gedurende 3 seconden op uw displayvenster "PAIRED" staan waarna u "LG TV" op het displayvenster ziet bij een normale verbinding tussen deze unit en uw TV.  
(Raadpleeg de gebruikershandleiding van uw TV voor de details van LG Sound Sync.)

### Opmerking

Als u de unit direct uit zet door te drukken op  (Aan/Uit), zal LG Sound Sync (Draadloos) ontkoppeld worden.



## Het gebruik van een HDMI-kabel

Als u deze unit verbindt met een TV die HDMI CEC en ARC (Audio Return Channel) ondersteunt, kunt u van de TV audio genieten via de luidsprekers van deze unit zonder de optische kabel aan te sluiten.

1. Verbind de HDMI OUT (TV ARC) plug aan de achterkant van de unit met de ARC-plug op de TV door middel van een HDMI-kabel.

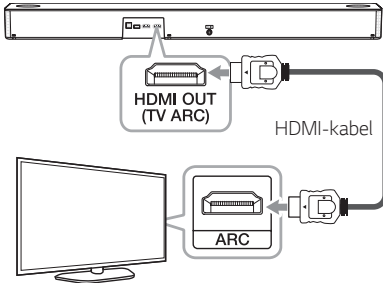

2. Selecteer de invoerbron op OPT/HDMI ARC door herhaaldelijk op **F** te drukken.

Op het scherm wordt "ARC" weergegeven als er een normale verbinding is tussen dit apparaat en uw tv.

### ! Opmerking

- U kunt van de TV-audio genieten middels de luidsprekers van deze unit. In het geval van sommige TV-modellen moet u de optie externe luidspreker in het TV-menu selecteren. (Voor details, raadpleeg de gebruikershandleiding van uw TV.)
- Afhankelijk van uw LG TV-model dient u mogelijk de SIMPLINK-functie in te schakelen op uw LG TV.
- Als u van een andere functie terugkeert naar de ARC-functie, dient u OPT/HDMI ARC als invoerbron te selecteren. Vervolgens gaat dit apparaat automatisch over op de ARC-functie.

## ARC-functie (Audio Return Channel)

Met de ARC-functie kunt u via een HDMI-TV de audiostroom naar de HDMI OUT van het apparaat zenden.

Om deze functie te gebruiken :

- Moet uw TV de HDMI-CEC en ARC functies ondersteunen en deze functies moeten ook ingeschakeld zijn.
- De instelmethode van HDMI-CEC en ARC kunnen verschillen afhankelijk van de TV. Voor meer informatie over de ARC-functie raadpleeg de handleiding van uw TV.
- U moet een HDMI-kabel gebruiken (Type A, Hoge Snelheid HDMI™-kabel met Ethernet).
- U moet de HDMI OUT op de unit verbinden met de HDMI IN van de TV die de ARC-functie ondersteunt met behulp van een HDMI-kabel.
- U kunt slechts één Soundbar verbinden met een ARC-compatibele TV.

## Wat is SIMPLINK?



Wanneer deze unit en een LG TV met SIMPLINK zijn verbonden via een HDMI-kabel, kunnen bepaalde functies van deze unit worden geregeld met de afstandsbediening van de TV.

Regelbare functies met de afstandsbediening van de LG TV: Stroom aan/uit, volume harder/zachter, etc.

Raadpleeg de gebruikershandleiding van de TV voor meer informatie over de SIMPLINK-functie.

LG TV's met de SIMPLINK-functie zijn voorzien van het bovenstaande logo.

### ! Opmerking

- Afhankelijk van de status van de unit kunnen sommige SIMPLINK functies verschillen van uw doel of niet werken.
- Afhankelijk van een TV of een speler die is aangesloten op deze unit, kan de werking van SIMPLINK verschillen van uw doel.

## Aanvullende HDMI informatie

- Let op het volgende wanneer u een HDMI- of DVI-compatibel apparaat aansluit:
  - Probeer het HDMI/DVI-apparaat en deze speler uit te schakelen. Zet vervolgens het HDMI/DVI-apparaat aan en laat het ongeveer 30 seconden rusten en zet dan deze speler aan.
  - Voor deze unit is de video-invoer van de aangesloten unit correct ingesteld.
  - Het aangesloten apparaat is compatibel met video-invoer van 720 x 576p (of 480p), 1280 x 720p, 1920 x 1080i, 1920 x 1080p, 4096 x 2160p of 3840 x 2160p.
- Niet alle HDCP-compatibele HDMI- of DVI-apparaten zullen werken met deze speler.
  - Het beeld zal niet naar behoren worden weergegeven met een niet-HDCP-apparaat.

### ! Opmerking

- Als een aangesloten HDMI-apparaat de audiouitgang van de speler niet accepteert, is het mogelijk dat het geluid van het HDMI-apparaat is vervormd of niet wordt uitgevoerd.
- Wanneer u de resolutie wijzigt terwijl er al een verbinding tot stand is gebracht, kunnen er storingen optreden. U kunt dit probleem oplossen door de speler uit te zetten en weer in te schakelen.
- Indien de HDMI aansluiting met HDCP niet geverifieerd is, wijzigt de weergave op het TV-scherm naar een zwart scherm. In dat geval controleert u de HDMI-aansluiting, of koppelt u de HDMI-kabel los.
- Als ruis of strepen op het beeldscherm verschijnen, controleer dan de lengte van de HDMI-kabel (deze mag maximaal 4,5 m lang zijn).
- In de HDMI modus kunt u de videoresolutie niet wijzigen. Wijzig de videoresolutie van het aangesloten component.
- Als het video-invoersignaal abnormaal is wanneer uw computer verbonden is door middel van een HDMI IN-aansluiting, verander dan de resolutie van uw computer in 576p (of 480p), 720p, 1080i of 1080p.

## HDMI-kabel Controlelijst

Sommige HDMI-kabels hebben een slechte signaaloverdracht, wat problemen met de overdracht van geluid en video kan veroorzaken.

Zelfs als na het aansluiten van de HDMI-kabel er geen geluid is, het geluid onderbroken wordt, geruis uit de soundbar komt en/of er geen beeld, geen vloeiend beeld is op uw tv, dan kan de HDMI-kabel het probleem zijn.

Gebruik een kabel die gemarkeerd is met het premium HDMI-certificering logo. We raden aan om "High speed HDMI-kabel met Ethernet" of hoger te gebruiken.

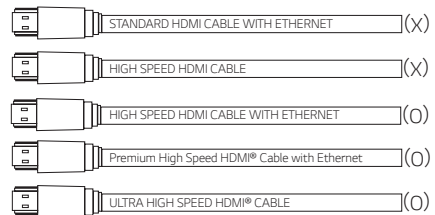

## Verbinding via HDMI-kabel\*

Om te kunnen genieten van het Live uitzendingskanaal via een HDMI kabel moet uw TV de nieuwste HDMI features ondersteunen (HDMI CEC<sup>1)</sup> / ARC (Audio Return Channel)). Tenzij uw TV deze HDMI-functies ondersteunt, moet het audiosysteem verbonden worden via een OPTICAL kabel.

1) HDMI CEC (High-Definition Multimedia Interface Consumer Electronics Control)

Consumer Electronics Control (CEC) is een HDMI-functie ontworpen om de gebruiker in staat te stellen commando's te sturen en controle uit te oefenen op alle met CEC uitgeruste apparaten die verbonden zijn via HDMI, door enkel één van hun afstandsbedieningen te gebruiken.

\*Handelsnamen voor CEC zijn SimpLink (LG), Anynet+ (Samsung), BRAVIA Sync (Sony), EasyLink (Philips), enz.

# Aansluiting optionele apparatuur

## DOLBY ATMOS®

### Wat is DOLBY ATMOS®?

Dolby Atmos geeft je een geweldige ervaring als nooit tevoren door overweldigend geluid met alle rijkdom, helderheid en kracht van Dolby-geluid te produceren.

## DTS:X®

### What is DTS:X®?

In de echte wereld is er overal om ons heen geluid, vrij bewegend in het even welke richting. DTS:X® is ondergedompeld in deze natuurlijke, multidimensionale geluidservaring terwijl we ons bezighouden met onze dagelijkse bezigheden.

### DOLBY ATMOS® en DTS:X® gebruiken

- DOLBY ATMOS® is alleen beschikbaar in de HDMI- en ARC-modus.
  - Om DOLBY ATMOS® in de ARC-modus te gebruiken moet uw televisie DOLBY ATMOS® ondersteunen.
- DTS:X® is alleen beschikbaar in de modus HDMI
- De geluidsuitvoer moet op het externe apparaat (blu-rayspeler, televisie, enz.) op "Geen codering" zijn ingesteld, zoals "Bitstream", "Auto" of "Omzeiling".
  - Als u de samplingratio van de geluidsuitvoer kunt kiezen, stel deze dan in op 192 kHz.
- Als uw tv geen DTS-audiobron ondersteunt, sluit u het afspelerapparaat (bron) aan op de HDMI IN- of OPTICAL IN-aansluiting op de audiokaart om naar DTS-audio te luisteren.

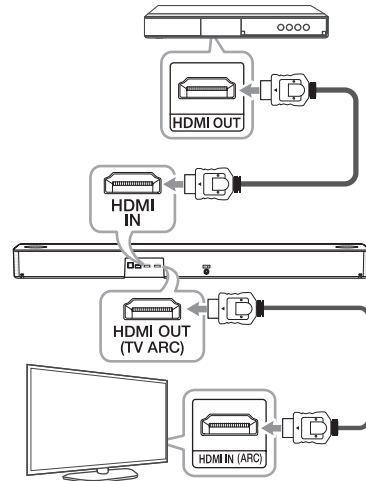

1. Sluit de HDMI IN-stekker op de achterkant van de eenheid aan op de HDMI OUT-stekker op het externe apparaat, zoals Blu-ray-speler, DVD-speler, enz.
2. Verbind HDMI OUT (TV ARC) plug aan de achterkant van het apparaat met de HDMI IN (ARC)-plug op de tv.
3. Selecteer de invoerbron op HDMI of OPT/HDMI ARC door herhaaldelijk te drukken op **F**.
  - Als u HDMI selecteert, kunt u het geluid horen uit het externe toestel. Selecteer het bij het afspelen van het externe toestel.
  - Als u OPT/HDMI ARC selecteert, kunt u het geluid van uw TV horen. Selecteer deze bij het kijken naar de tv.

U kunt "DOLBY ATMOS" of "DTS:X" op het weergavevenster zien bij normale verbinding tussen deze soundbar en uw tv en als de inhoud wordt afgespeeld.

### ! Opmerking

- DOLBY ATMOS®/DTS:X® ondersteunt 3.1.2 kanaal (5.1.2 kanaal bij verbinding met set achter)
- Als er geen geluid uit de soundbar komt of het beeld op tv is niet vloeiend, dan kan de HDMI-kabel het probleem zijn. Raadpleeg hiervoor de HDMI-kabel checklist. (Pagina 26)

## HDMI IN-verbinding

U kunt genieten van het geluid uit het externe apparaat dat is aangesloten op de HDMI IN-stekker op deze eenheid.

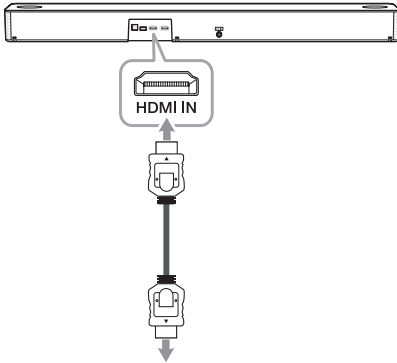

Naar Blu-ray diskspeler,  
DVD-speler, etc.

1. Sluit de HDMI IN-stekker op de achterkant van de eenheid aan op de HDMI OUT-stekker op het audio-apparaat, zoals Blu-ray-speler, DVD-speler, enz.
2. Selecteer de invoerbron op HDMI door herhaaldelijk te drukken op **F**.

## OPTICAL IN aansluiting

Sluit een optische uitvoerstekker van externe apparaten aan op de OPTICAL stekker.

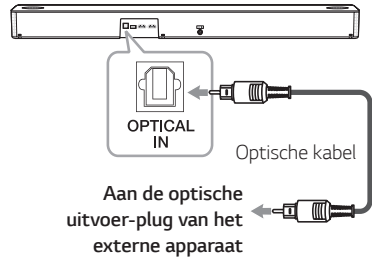

1. Verbind de OPTICAL IN-aansluiting op de achterkant van het apparaat met de optical out-aansluiting van uw externe apparaat.
2. Selecteer de invoerbron op OPT/HDMI ARC door herhaaldelijk op de **F** te drukken.

Op het scherm wordt "OPT" weergegeven als er een normale verbinding is tussen dit apparaat en uw toestel.

### ! Opmerking

Voordat u de optische kabel aansluit, moet u eerst de beschermhoes van de aansluiting verwijderen als uw kabel die heeft.

### ! Voorzichtig

Als de optische kabel niet in de juiste richting is aangesloten, kan dit de optische aansluiting beschadigen.



Optische  
vijzel



Optische  
kabel



Optische  
vijzel



Optische  
kabel

<O>

<X>

## USB-aansluiting

Verbind USB geheugenapparaat met de USB poort op de achterzijde van het toestel.

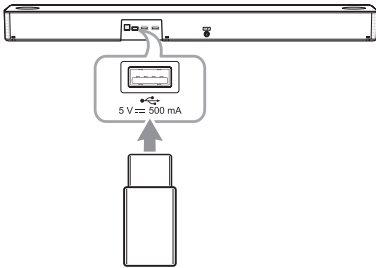

### ! Opmerking

Het is aanbevolen dat u apart een USB-gender aankoopt om het plaatsen en uitnemen van de USB te vergemakkelijken. (Aanbevolen USB-gender type : USB 2.0 verlengkabel)

Voor meer informatie over het afspelen van bestanden op een USB, zie pagina 31.

Het USB-apparaat uit het apparaat verwijderen.

1. Kies een andere functie/modus.
2. Verwijder het USB-apparaat uit het apparaat.

## Compatibele USB-apparaten

- MP3-speler : Flash-MP3-spelers.
- USB-flashstation : Toestellen die USB2.0 ondersteunen.
- Bepaalde USB-apparaten worden niet door de USB-functie van dit apparaat ondersteund.

## Vereisten voor USB-apparaten

- Apparaten waarvoor aanvullende software moet worden geïnstalleerd wanneer ze worden aangesloten op een computer, worden niet ondersteund.
- Verwijder het USB-apparaat niet terwijl het wordt gebruikt.
- Bij een USB-apparaat met een grote capaciteit kan het langer dan enkele minuten duren voordat de inhoud is gelezen.
- Om gegevensverlies te voorkomen, kunt u het beste een back-up van alle gegevens maken.
- De USB-poort op het apparaat kan worden aangesloten op een computer. Het apparaat kan niet worden gebruikt als een opslagapparaat.
- Dit apparaat ondersteunt het exFAT-bestandssysteem niet. (FAT16/FAT32/NTFS-systemen zijn beschikbaar.)
- Afhankelijk van sommige apparaten, is het mogelijk dat de volgende items niet herkend worden door dit apparaat.
  - Externe HDD
  - Kaartlezers
  - Geblokkeerde apparaten
  - USB-apparaten van het harde type
  - USB-hub
  - USB-verlengkabel
  - iPhone/iPod/iPad
  - Android-apparaat

## Afspielbare bestanden

### Samplingfrequentie

MP3 : inden for 32 til 48 kHz

WMA : inden for 32 til 48 kHz

OGG : inden for 32 til 48 kHz

FLAC : 32 kHz, 44,1 kHz, 48 kHz, 88,2 kHz, 96 kHz, 176,4 kHz og 192 kHz. (16 bit/ 24 bit)

WAV : 32 kHz, 44,1 kHz, 48 kHz, 88,2 kHz, 96 kHz, 176,4 kHz og 192 kHz. (16 bit/ 24 bit)

### Bitrate

MP3 : inden for 80 til 320 kbps

WMA : inden for 56 til 128 kbps

OGG : inden for 64 til 500 kbps

- Maximaal aantal bestanden: Maximaal 2,000
- Maximum aantal directories: Maximaal 200
- Een beveiligd DRM (Digital Rights Management) bestand kan niet worden afgespeeld op het apparaat.
- Videobestanden in het USB-opslagapparaat kunnen niet afgespeeld worden.
- Afhankelijk van de prestaties van uw USB-apparaat, kan het afspelen niet goed werken

### ! Opmerking

- Mappen en bestanden op de USB worden als volgt herkend.

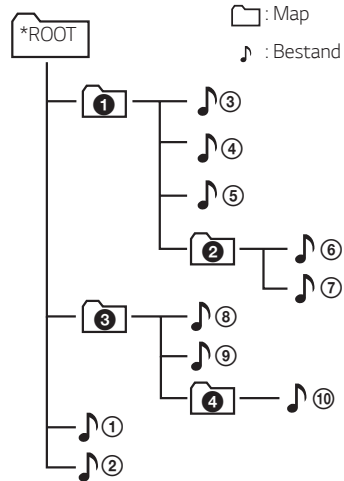

- Indien er zich geen bestand in een map bevindt, dan wordt de map niet getoond.
- Bestand wordt één-voor-één afgespeeld van bestand 1 tot bestand 10.
- Bestanden worden afgespeeld op volgorde van opname en dit kan verschillen afhankelijk van de omstandigheden tijdens de opname.
- Dit apparaat kan alleen bestand- of mapnamen met cijfers of Engelse karakters weergeven.
- \*ROOT: Het eerste scherm dat u ziet wanneer deze eenheid de USB herkent, wordt "ROOT" genoemd.

# Basis bedieningshandelingen

## USB-bediening

1. Sluit het USB-apparaat aan op de USB-poort.
2. Selecteer de USB- functie door herhaaldelijk op F te drukken.

Om	Doe dit
Afspelen	Druk op <b>▶</b> op de afstandsbediening.
Pauzeren	Druk tijdens het afspelen op <b>▶</b> op de afstandsbediening.
Overslaan naar het volgende/ vorige bestand	Druk tijdens het afspelen op <b>▶▶</b> op de afstandsbediening om naar het volgende bestand te gaan. Druk in de eerste 3 seconden van het afspelen op <b>◀◀</b> op de afstandsbediening om naar het vorige bestand te gaan. Druk na 3 seconden van het afspelen op <b>◀◀</b> op de afstandsbediening om naar het begin van het bestand te gaan.
Zoeken naar een gedeelte binnen een bestand	Houd tijdens het afspelen <b>◀◀</b> / <b>▶▶</b> op de afstandsbediening ingedrukt en laat het los op het punt waarnaar u wilt luisteren.
Speel herhaaldelijk of willekeurig af.	Druk herhaaldelijk op <b>REPEAT</b> op de afstandsbediening. Raadpleeg de opmerking voor details over het veranderen van het display.
Een map doorzoeken	Druk op <b>FOLDER</b> <b>^</b> / <b>v</b> op de afstandsbediening.
Afspelen hervatten	Deze eenheid onthoudt het nummer dat op dat moment werd afgespeeld voordat de functie werd gewijzigd of de eenheid werd uitgezet.

### ! Opmerking

- Het herhaal-punt kan verwijderd zijn wanneer u de stroomkabel uittrekt of het USB-apparaat van deze eenheid verwijderd.
- Weergave herhalen/willekeurig afspelen werkt als volgt.

Op het display	Beschrijving
OFF	Speelt nummers op een USB-apparaat in volgorde af.
ONE	Speelt eenzelfde nummer herhaaldelijk af.
FOLDER	Speelt nummers in een map herhaaldelijk af.
ALL	Speelt alle nummers op een USB-apparaat herhaaldelijk af.
SHUFFLE	Speelt alle nummers op willekeurige volgorde eenmaal af en stopt vervolgens met afspelen.

## Andere bedieningsfuncties

### De afstandsbediening van uw TV gebruiken

U kunt sommige functies van deze unit regelen met de afstandsbediening van uw TV, zelfs met een product van een ander bedrijf.

Regelbare functies zijn volume harder/zachter en dempen.

Houd **SOUND EFFECT** op de afstandsbediening ongeveer 3 seconden lang ingedrukt. "ON - TV REMOTE" verschijnt en u kunt deze unit bedienen met uw afstandsbediening voor de TV.

Om de status van deze functie na te kijken, houd **SOUND EFFECT** ingedrukt op de afstandsbediening.

Om deze functie uit te schakelen, houd **SOUND EFFECT** op de afstandsbediening ingedrukt en druk er opnieuw op terwijl "ON - TV REMOTE" gescrold is.

#### Opmerking

- Zorg ervoor dat de geluidsuitvoer van uw TV ingesteld staat op [External speaker].
- Deze functie werkt niet op de LG TV's magic afstandsbediening.
- Deze functie kan mogelijk niet goed werken wanneer sommige regelfuncties voor de TV zoals HDMI CEC, SIMPLINK en LG Sound Sync ON staan.
- Deze functie werkt mogelijk niet goed als het toestel en de tv zijn aangesloten met een HDMI-kabel.
- Sommige afstandsbedieningen worden mogelijk niet ondersteund.

### Hoe kunt u de draadloze netwerkverbinding of het draadloze apparaat ontkoppelen

Zet de AUTO STROOM AAN/UIT functie op uit en zet de unit uit.



## AUTO POWER Aan/Uit

Deze unit wordt automatisch ingeschakeld door een inputbron: optisch, LG TV of **Bluetooth**.

Wanneer u uw TV of een extern apparaat aansluit op deze unit, dan herkent deze unit het inputsignaal en selecteert u de juiste functie. U kunt het geluid van uw apparaat horen.

Als u probeert uw **Bluetooth**-apparaat te verbinden, gaat deze unit aan en de unit zal worden verbonden met uw **Bluetooth**-apparaat.

Om deze functie in te schakelen, houd **i** ingedrukt op de afstandsbediening voor ongeveer 3 seconden en druk er opnieuw in terwijl "OFF - AUTO POWER" gescrold is.

Om te status van deze functie na te kijken, houd **i** ingedrukt op de afstandsbediening.

Om deze functie uit te schakelen, houd **i** ingedrukt op de afstandsbediening voor ongeveer 3 seconden en druk er opnieuw op terwijl "ON - AUTO POWER" gescrold is.

### ! Opmerking

- Nadat het apparaat aangezet is met de functie AUTO POWER, zal dit automatisch uitgaan indien er gedurende een bepaalde tijdsperiode geen signaal is van de TV verbonden met LG Sound Sync (Optisch/ Draadloos).
- Nadat de unit ingeschakeld is met de functie AUTO POWER, gaat deze automatisch uit, indien er gedurende een bepaalde tijdsperiode geen signaal meer is van het externe apparaat.
- Indien u de speler direct heeft uitgezet, kan het niet automatisch meer aangezet worden met de AUTO POWER-functie. Echter de speler kan middels de AUTO POWER-functie aangezet worden wanneer het optische signaal na 5 seconden van geen signaal binnenkomt.
- Afhankelijk van het aangesloten apparaat is het mogelijk dat deze functie niet werkt.
- Als u de **Bluetooth**-verbinding met dit apparaat verbreekt, proberen sommige **Bluetooth**-apparaten voortdurend om verbinding te maken met het apparaat. Daarom wordt het aanbevolen om de verbinding te verbreken voordat het apparaat wordt uitgeschakeld.
- Wanneer u deze unit de eerste keer aan zet, wordt Auto Stroom functie op status gezet.
- Om deze functie te gebruiken, moet de hoofdunit geregistreerd zijn in de lijst met gepaarde apparaten van het **Bluetooth**-apparaat.
- U kunt de AUTO POWER-functie alleen instellen als deze unit is ingeschakeld.

## Verandering van de auto-functie

Dit apparaat herkent ingangssignalen zoals Optisch, HDMI ARC, **Bluetooth** en LG TV en verandert dan automatisch naar de geschikte functie.

### Als het optisch signaal binnenkomt

Bij het inschakelen van het externe apparaat, dat met een optische kabel aangesloten op deze unit, schakelt de unit over op optisch. U kunt het geluid van uw apparaat horen.

### Wanneer u probeert het **BLUETOOTH**-apparaat aan te sluiten

Als u probeert om uw **Bluetooth**- apparaat aan te sluiten op deze unit, dan wordt de **Bluetooth** functie gekozen. Speel uw muziek op het **Bluetooth**-apparaat af.

### Wanneer u uw TV of een extern apparaat aanzet

Wanneer u uw TV of een extern apparaat aanzet dat is verbonden bij de ene onder Optische of LG Sound Sync (Optische of draadloos) of HDMI ARC, zal deze soundbar wijzigen naar de geschikte functie en kunt u hiermee muziek beluisteren.

#### ! Opmerking

- Deze unit wisselt de functie niet in optisch als SIMPLINK van de aangesloten TV, Blu-ray discspeler, opzetbox en dergelijke apparaten op aan is gezet of een verbonden CEC-ondersteund apparaat is aangezet. Schakel de SIMPLINK-functie op uw LG TV uit als u van de automatische functiewisseling gebruik wilt maken. Het duurt ongeveer 30 seconden voordat SIMPLINK is uitgeschakeld.
- Als de **Bluetooth**-verbinding vergrendelfunctie is ingeschakeld, is de **Bluetooth**-verbinding alleen beschikbaar voor de **Bluetooth**- en LG TV-functie. (pagina 37)

## Snel Starten

Deze eenheid kan in de stand-by-modus blijven met laag energieverbruik, zodat de eenheid de opstarttijd kan verkorten wanneer u de eenheid inschakelt.

Om deze functie in te schakelen, drukt u drie seconden op  op de eenheid wanneer de eenheid is ingeschakeld.

"ON - Q. START" verschijnt op het display.

Om deze functie uit te schakelen, drukt u weer drie seconden op  op de eenheid wanneer de eenheid is ingeschakeld.

"OFF - Q. START" verschijnt op het display.

#### ! Opmerking

- Als de Snel Starten-functie is geactiveerd en de stroom wordt onderbroken, bijvoorbeeld bij stroomuitval, dan wordt de Snel Starten-functie geactiveerd als de unit één keer wordt ingeschakeld en weer uitgeschakeld.
- Wanneer de Snel Starten-functie is geactiveerd, is het stroomverbruik hoger dan wanneer deze niet is geactiveerd.
- Deze functie werkt mogelijk niet, afhankelijk van het model.

# Draadloze Bluetooth technologie gebruiken

## Over Bluetooth

**Bluetooth** is een draadloze communicatietechnologie voor verbindingen op korte afstanden.

Het geluid kan worden onderbroken wanneer de verbinding wordt verstoord door externe radioemissies of wanneer u een **Bluetooth** verbinding in de andere kamers tot stand brengt.

Het aansluiten van individuele apparaten middels **Bluetooth** draadloze technologie is gratis. Een mobiele telefoon met **Bluetooth** draadloze technologie kan via de Cascade worden gebruikt als de verbinding via **Bluetooth** draadloze technologie tot stand is gebracht.

- Beschikbare Apparaten : Smartphone, MP3, laptop, enz.
- Version: 4,0
- Codec: SBC, AAC

## Bluetooth-profielen

Om **Bluetooth** draadloze technologie te gebruiken, moeten apparaten bepaalde profielen kunnen interpreteren. Deze luidspreker is compatibel met het volgende profiel.

A2DP (geavanceerd geluidsverdelingsprofiel)

## Muziek van een Bluetooth-apparaat beluisteren

Voordat u begint met de paringsprocedure, moet u ervoor zorgen dat de **Bluetooth**-functie op uw smart apparaat is ingeschakeld. Raadpleeg hiervoor de gebruikershandleiding van uw **Bluetooth**-apparaat. Zodra de apparaten zijn gepaard, hoeft u dit niet opnieuw uit te voeren.

1. Selecteer de **Bluetooth**-functie door herhaaldelijk op **F** te drukken. Er verschijnt "BT" en daarna "READY" op het displayvenster.
2. Gebruik het **Bluetooth**-apparaat en voer de procedure voor het paren uit. Wanneer u deze luidspreker zoekt op uw **Bluetooth**-apparaat, kan een lijst van de gevonden apparaten verschijnen op de display van het **Bluetooth**-apparaat afhankelijk van het type **Bluetooth**-apparaat. Uw luidspreker verschijnt als "LG DSN7CY(XX)".
3. Selecteer de "LG DSN7CY(XX)".

### ! Opmerking

- "XX" staat voor de laatste twee cijfers van het adres. Als bijvoorbeeld uw unit een MAC-adres heeft zoals 9C:02:98:4A:F7:08, zult u "LG DSN7CY(08)" op uw **Bluetooth**-apparaat zien.
- Afhankelijk van het type **Bluetooth**-apparaat hebben sommige apparaten een andere manier van verbinden. Voor meer details over **Bluetooth**-verbinding, neem een kijkje in de **Bluetooth** gebruikershandleiding.

4. Als dit apparaat met succes is verbonden met uw **Bluetooth**-apparaat, verschijnt "PAIRED" → de naam van uw apparaat → "BT" op het scherm.

### ! Opmerking

- Als het niet mogelijk is om de apparaatnaam op het apparaat weer te geven, zal "-" worden weergegeven.
- Druk op ⓘ op de afstandsbediening om de naam van het verbonden apparaat te controleren. De naam van het verbonden **Bluetooth**-apparaat wordt weergegeven.

5. Naar muziek luisteren.

Om muziek af te spelen met uw **Bluetooth**-apparaat, raadpleeg de gebruikershandleiding van uw **Bluetooth**-apparaat.

### ! Opmerking

- Wanneer u **Bluetooth** technologie gebruikt, dient u een verbinding te maken tussen de unit en het **Bluetooth** apparaat terwijl de apparaten zo dicht mogelijk bij elkaar zijn en behoudt deze afstand. Het is echter mogelijk dat het in onderstaand geval niet goed werkt:
  - Er is een obstakel tussen de unit en het **Bluetooth** apparaat.
  - Er is een apparaat dat dezelfde frequentie gebruikt met **Bluetooth** technologie zoals medische uitrusting, een magnetron of een draadloos LAN apparaat.

### ! Opmerking

- Wanneer de **Bluetooth**-verbinding niet goed werkt, probeer dan opnieuw te verbinden.
- Het geluid wordt mogelijk onderbroken wanneer de verbinding storing ondervindt van andere elektronische golven.
- Het koppelen is beperkt tot één **Bluetooth**-apparaat per apparaat en het koppelen van verschillende apparaten wordt niet ondersteund.
- Het is mogelijk dat u, afhankelijk van het type apparaat, de **Bluetooth**-functie niet kunt gebruiken.
- U kunt de **Bluetooth**-functie gebruiken op uw telefoon, MP3-speler, Notebook, enz. ...
- Hoe groter de afstand tussen de unit en het **Bluetooth** apparaat, hoe slechter de geluidskwaliteit wordt.
- De **Bluetooth** verbinding wordt verbroken wanneer de unit uitgezet wordt of wanneer het **Bluetooth** apparaat te ver van de unit af komt.
- Wanneer de **Bluetooth** verbinding ontkoppeld wordt, verbindt het **Bluetooth** apparaat dan opnieuw met de unit.
- Wanneer de eenheid niet is verbonden, verschijnt er "READY" op het displayscherm.
- Als u een **Bluetooth**-apparaat (iOS et cetera) aansluit op dit apparaat, of het apparaat bediend, dan kunt u het volumeniveau van beide apparaten synchroniseren.
- Als u naar een andere verbinding schakelt nadat u met een **Bluetooth**-apparaat verbonden bent, wordt de **Bluetooth**-verbinding verbroken. Als u terugkeert naar de **Bluetooth**-functie, wordt de **Bluetooth**-verbinding vanzelf hersteld.

## Bestuurt verbonden Bluetooth-apparaat

U kunt het verbonden **Bluetooth**-apparaat besturen via de eenheid; afspelen, pauze, overslaan, volume.

### ! Opmerking

- Het gebruik van deze functie is alleen beschikbaar voor Android OS en iOS.
- Deze functie wordt mogelijk niet ondersteund, of kan anders werken op sommige tv's, afhankelijk van het **Bluetooth**-apparaat.

## Vergrendeling van de Bluetooth-verbinding (BT LOCK)

U kunt de **Bluetooth**-verbinding beperken tot alleen de BT (**Bluetooth**)- en LG TV-functie om onbedoelde verbinding met **Bluetooth** te voorkomen.

Houd **▶|** op de afstandsbediening gedurende ongeveer 3 seconden ingedrukt in de BT (**Bluetooth**)-functie en druk er nogmaals op terwijl "OFF - BT LOCK" wordt weergegeven om deze functie in te schakelen. U kunt vervolgens de **Bluetooth**-verbinding beperken.

Houd **▶|** op de afstandsbediening gedurende ongeveer 3 seconden ingedrukt in de BT (**Bluetooth**)-functie en druk er nogmaals op terwijl "ON - BT LOCK" wordt weergegeven om deze functie in te schakelen.

### ! Opmerking

Zelfs als u de BT LOCK functie op Aan zet, gaat deze soundbar aan door de Auto Power functie. Zet de Auto Power functie uit om dit te voorkomen. (Pagina 33)

## BLUETOOTH App gebruiken

### ! Opmerking

- De "Music Flow Bluetooth"-app kan voor dit apparaat alleen met Android OS gebruikt worden.
- Extra datakosten kunnen van toepassing zijn op basis van uw internetomgeving of mobiel abonnement.

### Over de "Music Flow Bluetooth"-App

"Music Flow Bluetooth"-app brengt een suite aan nieuw features aan dit apparaat.

Om meer features te krijgen wordt u geadviseerd om de "Music Flow Bluetooth"-app te downloaden.

### Installeer de "Music Flow Bluetooth"-App op uw BLUETOOTH apparaat

Er zijn twee manieren om de "Music Flow Bluetooth" app op uw **Bluetooth**-apparaat te installeren.

#### Installeer de "Music Flow Bluetooth" app via QR -code

1. Installeer "Music Flow Bluetooth"-app middels de QR-code. Gebruik scanning-software om de QR-code te scannen.



2. Tik op het icoon voor installatie.

### ! Opmerking

- Zorg ervoor dat uw **Bluetooth** apparaat met het internet verbonden is.
- Zorg ervoor dat uw **Bluetooth**-apparaat over een scanning software applicatie beschikt. Wanneer u er geen heeft, download er een van "Google Android Market (Google Play Store)".
- Afhankelijk van de regio kan de QR code mogelijk niet werken.
- U kan de beschikbare applicatie van dit apparaat vinden door gebruik te maken van de "LG Audio" app.  
Android OS: Ver 5.0 (of later)

## Installeer "Music Flow Bluetooth"-App middels "Google Android Market (Google Play Store)"

1. Tik op het icoon van "Google Android Market (Google Play Store)".
2. Typ in de zoekbalk "Music Flow Bluetooth" in en zoek ernaar.
3. Vind "Music Flow Bluetooth" in de zoekresultatenlijst en tik erop om de **Bluetooth** app te downloaden.

### ! Opmerking

- Zorg ervoor dat uw **Bluetooth** apparaat met het internet verbonden is.
- Zorg ervoor dat uw **Bluetooth** apparaat uitgerust is met "Google Android Market (Google Play Store)".

## Activeer BLUETOOTH met de "Music Flow Bluetooth"-App

"Music Flow Bluetooth"-app helpt bij het verbinden van uw **Bluetooth** apparaat met dit apparaat.

1. Tik op het icoon van de "Music Flow Bluetooth"-app op het home-scherm om de "Music Flow Bluetooth"-app te openen en ga naar het hoofdmenu.
2. Wilt u meer informatie voor de bediening, tik dan op [Instelling] en vervolgens op [Help].

### ! Opmerking

- De "Music Flow Bluetooth" app zal als volgt beschikbaar zijn in de software-versie;
  - Android O/S: Ver 4.0.3 (of later)
- Gebruikt u de "Music Flow Bluetooth" app voor de bediening, dan zijn er wat verschillen tussen "Music Flow Bluetooth" app en de bijgeleverde afstandsbediening. Gebruik indien nodig de bijgeleverde afstandsbediening.
- Afhankelijk van het **Bluetooth**-toestel kan de "Music Flow Bluetooth" app mogelijk niet werken.
- Na het aansluiten van de "Music Flow Bluetooth" app, kan er muziek op uw apparaat worden afgespeeld. In dit geval kunt u proberen de verbingsprocedure opnieuw te volgen.
- Als u de andere applicaties in werking zet of de instellingen op uw **Bluetooth**-apparaat verandert tijdens het gebruik van "Music Flow Bluetooth" app, kan het zijn, dat de "Music Flow Bluetooth" niet normaal werkt.
- Wanneer de "Music Flow Bluetooth" app niet normaal werkt, controleer dan uw **Bluetooth**-apparaat en de aansluiting van de "Music Flow Bluetooth" app en probeer daarna opnieuw verbinding te maken.
- Afhankelijk van het besturingssysteem van uw smartphone, zijn er een aantal verschillende de "Music Flow Bluetooth" werkingen.
- Zelfs al wordt de **Bluetooth** verbinding ontkoppelt, dan nog kunt u de "Music Flow Bluetooth" app gebruiken wanneer u de functie verandert.
- Het is mogelijk dat extra functies van de app "Music Flow Bluetooth" niet werken, afhankelijk van de afstand tussen deze eenheid en het **Bluetooth**-apparaat en de toestand van de draadloze verbinding.

# Problemen oplossen

## Algemeen

Symptomen	Oorzaak & oplossing
Het apparaat werkt niet goed.	<ul style="list-style-type: none"> <li>Schakel de stroom van dit apparaat en het verbonden externe apparaat (tv, subwoofer, dvd-speler, versterker, enz.) uit en schakel ze opnieuw in.</li> <li>Ontkoppel het netsnoer van zowel dit apparaat als het aangesloten externe apparaat (TV, woofer, DVD-speler, versterker, enzovoort) en probeer opnieuw een verbinding tot stand te brengen.</li> <li>Een eerdere instelling is mogelijk niet opgeslagen wanneer de stroom van het apparaat wordt gehaald.</li> </ul>
Geen stroom	<ul style="list-style-type: none"> <li>De stekker zit niet in het stopcontact. Sluit de netkabel aan op een stopcontact.</li> <li>Kontroller, om der er strømafbyldelse. van het apparaat door een ander elektronisch apparaat te bedienen.</li> </ul>
Geen geluid	<ul style="list-style-type: none"> <li>Foute invoerbron gekozen. Controleer de invoerbron en kies de juiste invoerbron.</li> <li>De stil-functie is geactiveerd. Druk  (Dempen) of pas het volume aan om de stil-functie te annuleren.</li> <li>Wanneer u verbinding met een extern apparaat gebruikt (set-topbox, <b>Bluetooth</b>-apparaat, enz.), past u het volume van het apparaat aan.</li> </ul>
De afstandsbediening werkt niet goed.	<ul style="list-style-type: none"> <li>De afstandsbediening bevindt zich te ver van het apparaat. Gebruik de afstandsbediening binnen een afstand van ongeveer 7 m van het apparaat.</li> <li>Er bevindt zich een obstakel tussen de afstandsbediening en het apparaat. Verwijder het obstakel.</li> <li>De batterij van de afstandsbediening is leeg. Vervang de batterijen.</li> </ul>
De AUTO POWER-functie werkt niet.	<ul style="list-style-type: none"> <li>Controleer de aansluiting van het externe apparaat, zoals de TV, DVD/Blu-Ray-speler of het <b>Bluetooth</b>-apparaat.</li> <li>Controleer de status van SIMPLINK op uw LG TV en schakel SIMPLINK uit.</li> <li>Afhankelijk van het aangesloten apparaat is het mogelijk dat deze functie niet werkt.</li> </ul>
LG Sound Sync werkt niet.	<ul style="list-style-type: none"> <li>Controleer of uw LG TV LG Sound Sync ondersteunt.</li> <li>Controleer de aansluiting van LG Sound Sync (Optisch of draadloos).</li> <li>Controleer het geluid van uw TV en dit apparaat.</li> </ul>
Het apparaat verbindt niet met het <b>Bluetooth</b> -apparaat.	<ul style="list-style-type: none"> <li>Schakel de vergrendelfunctie voor de <b>Bluetooth</b> verbinding uit. (pagina 37)</li> </ul>

Symptomen	Oorzaak & oplossing
Wanneer u vindt dat het geluid uit het apparaat te laag is.	<p>Controleer de onderstaande gegevens en stel het apparaat overkomstig deze gegevens af.</p> <ul style="list-style-type: none"> <li>• Met de geluidsbar op de TV aangesloten, verandert u de AUDIO DIGITAL OUT (DIGITALE AUDIO-UITGANG) instellingen op het instelmenu van de TV van [PCM] naar [AUTO] of [Bitstream].</li> <li>• Met de geluidsbar op de TV aangesloten, verandert u de AUDIO DIGITAL OUT (DIGITALE AUDIO-UITGANG) instellingen op het instelmenu van de Player van [PCM] naar [PRIMARY Pass-Through] of [Bitstream].</li> <li>• Wijzig de Audio DRC-instelling in de instellingen van het verbonden apparaat naar de [OFF]-status.</li> <li>• Zorg ervoor dat de nachtstand niet is ingeschakeld. Schakel de nachtstand naar [OFF].</li> </ul>
USB wordt niet herkend.	<ul style="list-style-type: none"> <li>• Formateer het USB-apparaat en verbind het opnieuw. Selecteer het beschikbare bestandssysteem wanneer u het USB-apparaat formateert. (Pagina 29)</li> </ul>

## OPMERKINGEN om draadloos te gebruiken

Symptomen	Oorzaak & oplossing
Dit apparaat kan draadloze interferentie ondervinden.	<ul style="list-style-type: none"> <li>• Draadloos kan mogelijk niet normaal werken in een gebied met een zwak signaal.</li> <li>• Installeer het apparaat op metalen meubilair voor een optimale prestatie.</li> </ul>
Het <b>Bluetooth</b> -apparaat kan mogelijk niet goed werken of geluid maken in de volgende gevallen.	<ul style="list-style-type: none"> <li>• Wanneer een deel van uw lichaam contact maakt met de ontvanger van het <b>Bluetooth</b>-apparaat of de soundbar.</li> <li>• Wanneer er een obstakel of wand staat of het apparaat is geïnstalleerd op een afgesloten plaats.</li> <li>• Wanneer er een apparaat (een draadloze LAN, een medisch apparaat of een magnetron) is dat dezelfde frequentie gebruikt, maak dan de afstand tussen de producten zodanig dat ze zo ver mogelijk van elkaar af staan.</li> <li>• Maak bij het aansluiten van het apparaat op het <b>Bluetooth</b>-apparaat de afstand tussen de producten zodanig dat ze zo dicht mogelijk bij elkaar staan.</li> <li>• Wanneer het apparaat te ver van het <b>Bluetooth</b>-apparaat af staat, wordt de verbinding verbroken en ook kan er storing optreden.</li> </ul>



## OPMERKINGEN om de Demo modus te starten

Symptomen	Oorzaak & oplossing
<p>Kan de ingangsbron niet wijzigen met knop <b>F</b> zoals BT (<b>Bluetooth</b>), HDMI enz. en alleen [DEMO] wordt weergegeven op het display aan de voorzijde.</p>	<p>Haal de stekker uit de wandcontactdoos en stop deze er weer in.</p>
<p>Afstandsbediening werkt niet. (Geen reactie)</p>	<p>Als dat niet werkt, nadat het volume op 2 is gezet, houd knop <b>F</b> ingedrukt (Ongeveer 5 seconden) op het hoofdapparaat tot het display de huidige geselecteerde functie aangeeft.</p>

## Handelsmerken en licenties

Alle andere handelsmerken zijn handelsmerken van hun respectievelijke eigenaren.



Geproduceerd onder licentie van Dolby Laboratories. Dolby, Dolby Atmos, en het dubbele D-symbool zijn handelsmerken van Dolby Laboratories.



Voor DTS-patenten wordt verwezen naar <http://patents.dts.com>. Gefabriceerd onder licentie van DTS Licensing Limited. DTS, het Symbool, & DTS en het Symbool samen, DTS:X, en het DTS:X-logo zijn gedeponeerde handelsmerken of handelsmerken van DTS, Inc. in de Verenigde Staten en/of andere landen. © DTS, Inc. Alle rechten voorbehouden.



Het merk en de logo's van **Bluetooth**® zijn gedeponeerde handelsmerken van **Bluetooth** SIG, Inc. en elk gebruik van deze merken door LG Electronics is onder licentie. Andere handelsmerken en handelsnamen zijn die namen van hun respectievelijke eigenaars.



De begrippen HDMI, HDMI High-Definition Multimedia Interface en het HDMI-logo zijn handelsmerken of geregistreerde handelsmerken van HDMI Licensing Administrator, Inc. in de Verenigde Staten en andere landen.

# Specificaties

Algemeen	
Stroomverbruik	Raadpleeg het hoofdlabel op het apparaat.
	Netwerk stand-by : 1,0 W (Als alle netwerkpoorten zijn geactiveerd.)
AC-adapter	<ul style="list-style-type: none"> <li>• Model : DA-50F25</li> <li>• Fabrikant : Asian Power Devices Inc.</li> <li>• Ingang : 100 - 240 V ~ 50 - 60 Hz</li> <li>• Uitgang : 25 V <math>\equiv</math> 2 A</li> </ul>
Afmetingen (B x H x D)	circa 890,0 mm x 65,0 mm x 119,0 mm Met voet
Bedrijfstemperatuur	5 °C tot 35 °C
Vochtigheid tijdens bedrijf	5 % tot 90 %
USB-busvoeding	5 V $\equiv$ 500 mA
Beschikbare Digitale Invoer Audio Sampling Frequentie	32 kHz, 44,1 kHz, 48 kHz, 88,2 kHz, 96 kHz, 192 kHz
Beschikbaar audioformaat voor digitale invoer	Dolby Atmos, Dolby Audio, DTS:X, DTS-HD, PCM
Invoer/Uitvoer	
OPTICAL IN	3 V (p-p), Optische plug x 1
HDMI IN	19 Pins (Type A, HDMI™ connector) x 1
HDMI OUT	19 Pins (Type A, HDMI™ connector) x 1 1080p, 1080i, 720p, 576p, 480p 2160p@24/25/30 Hz 4:4:4 2160p@60/50 Hz 4:2:0 4K-bronnen afhankelijk van HDCP 2,3 worden ondersteund bij 4K-resoluties.
Versterker (RMS-uitgang)	
Totaal	160 W RMS
Voorkant	30 W RMS x 2 (4 $\Omega$ bij 1 kHz, THD 10 %)
Midden	30 W RMS (4 $\Omega$ bij 1 kHz, THD 10 %)
Bovenkant	35 W RMS x 2 (4 $\Omega$ bij 1 kHz, THD 10 %)

**SPK8-S (SPK8-S, S78S1-S), Apart verkocht**

Draadloze ontvanger	
Stroomvereisten	Zie het hoofdlabel op de draadloze ontvanger.
Stroomverbruik	Zie het hoofdlabel op de draadloze ontvanger.
Achterzijde	70 W RMS x 2 (3 $\Omega$ bij 1 kHz, THD 10 %)
Afmetingen (B x H x D)	circa 60,0 mm x 220,0 mm x 175,0 mm

Achterluidsprekers (per stuk)	
Type	1-kanaals enkele luidspreker
Impedantie	3 $\Omega$
Nominale Ingangsvermogen	70 W RMS
Max. ingangsvermogen	140 W RMS
Afmetingen (B x H x D)	circa 100,0 mm x 140,0 mm x 100,0 mm

- Het ontwerp en de technische specificaties kunnen zonder voorafgaand bericht worden gewijzigd.

# De luidspreker hanteren

## Bij verzenden van de luidspreker

Bewaar de originele verzenddoos en verpakkingsmaterialen. Als u de luidspreker moet verzenden, kunt u, voor een maximale bescherming, deze weer inpakken zoals oorspronkelijk werd verpakt in de fabriek.

## De buitenkant schoon houden

- Gebruik geen vluchtige vloeistoffen, zoals insecticiden, in de buurt van de luidspreker.
- Vegen met een sterke druk kan het oppervlak beschadigen.
- Laat geen rubberen of plastic producten langdurig in contact komen met de luidspreker.

## De luidspreker schoonmaken

Gebruik een zachte, droge doek om het apparaat te reinigen. Voor extreem vervuilde oppervlakken, gebruik een zachte doek met een milde zeepoplossing. Gebruik geen sterke oplosmiddelen zoals alcohol, benzine of thinner. Deze producten kunnen het oppervlak van de luidspreker beschadigen.

