

Always here to help you

Register your product and get support at
www.saeco.com/welcome

Intelia Deluxe

HD8906



 **Saeco**

English 5
Čeština 30
Deutsch 55
Español 81
Français 108
Magyar 135
Italiano 160
Nederlands 186
Polski 211
Português 236
Slovensky 261

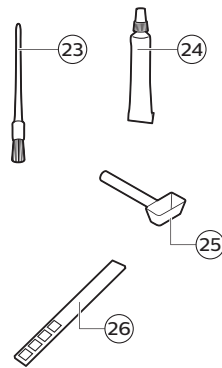
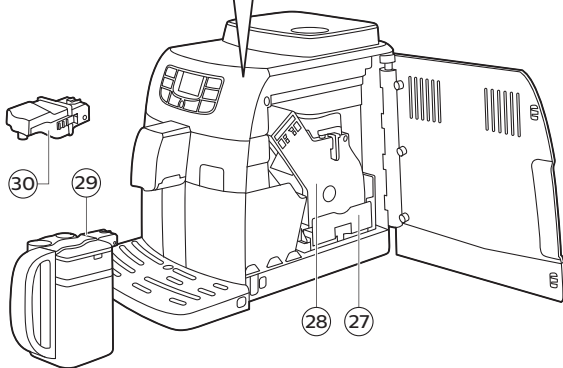
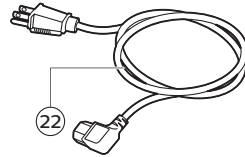
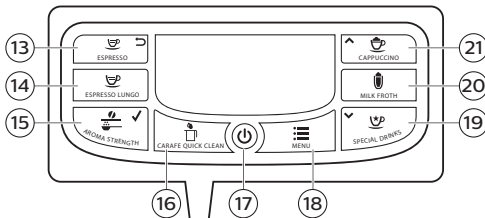
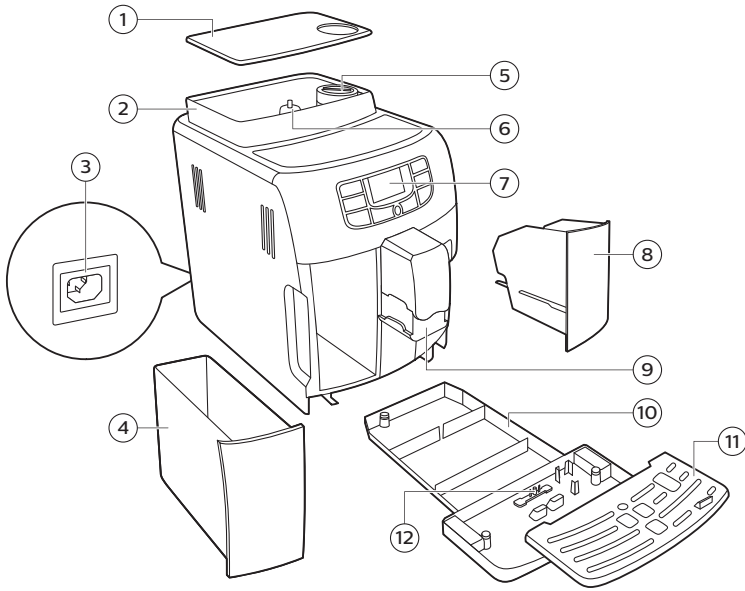

Contents

| | |
|---|----|
| Introduction | 5 |
| Important | 6 |
| Warning | 6 |
| Caution | 6 |
| Electromagnetic fields (EMF) | 7 |
| Machine overview (Fig. 1) | 7 |
| The display | 8 |
| First installation | 8 |
| Manual rinsing cycle | 11 |
| AquaClean filter | 11 |
| AquaClean filter installation | 11 |
| Replacing the AquaClean filter | 12 |
| Using the machine | 13 |
| Brewing coffee with beans | 13 |
| Adjusting the coffee quantity | 13 |
| Adjusting the grind setting | 13 |
| Cappuccino, baby cappuccino and milk froth | 13 |
| Brewing special drinks | 14 |
| Cleaning and maintenance | 14 |
| Weekly cleaning of the brew group | 14 |
| Lubrication | 16 |
| Milk carafe quick clean | 17 |
| Daily cleaning of the milk carafe | 17 |
| Weekly cleaning of the milk carafe | 18 |
| Monthly full milk carafe cleaning with milk circuit cleaner | 19 |
| Descaling | 20 |
| Descaling procedure | 21 |
| Interruption of the descaling cycle | 22 |
| Warning icons and error codes | 22 |
| Meaning of error codes | 24 |
| Ordering accessories Saeco | 24 |
| Guarantee and support | 25 |
| Recycling | 25 |
| Troubleshooting | 25 |

Introduction

Congratulations on buying this Intelia/Intelia Deluxe full automatic espresso machine! The machine is suitable for preparing espresso coffee using whole coffee beans. You can use the milk carafe to prepare perfect cappuccino in a quick and easy way. To fully benefit from the support that Saeco offers, please register your product at www.saeco.com/welcome. This user manual applies to all Intelia/Intelia Deluxe models with milk carafe.

Important

Warning

- Connect the machine to a wall socket with a voltage matching the technical specifications of the machine.
- Connect the machine to an earthed wall socket.
- Do not let the power cord hang over the edge of a table or counter, or touch hot surfaces.
- Never immerse the machine, mains plug or power cord in water (danger of electrical shock).
- Do not pour liquids on the power cord connector.
- Never direct the hot water jet towards body parts: danger of burns.
- Do not touch hot surfaces. Use handles and knobs.
- Switch off the machine with the main switch located on the back and remove the mains plug from the socket:
 - If a malfunction occurs.
 - If the machine will not be used for a long time.
 - Before cleaning the machine.
- Pull on the plug, not on the power cord.
- Do not touch the mains plug with wet hands.
- Do not use the machine if the mains plug, the power cord or the machine itself is damaged.
- Do not make any modifications to the machine or its power cord.
- Only have repairs carried out by a service center authorized by Philips to avoid a hazard.
- The machine should not be used by children younger than 8 years old.
- This machine can be used by children aged from 8 years and above and by persons with reduced physical, sensory or mental capabilities or lack of experience and knowledge if they have been given supervision or instruction concerning use of the machine in a safe way and if they understand the hazards involved.
- Cleaning and user maintenance shall not be made by children unless they are older than 8 and supervised.
- Keep the machine and its cord out of the reach of children aged less than 8 years.
- Children should be supervised to ensure that they do not play with the machine.
- Never insert fingers or other objects in the coffee grinder.

Caution

- This machine is intended for normal household use only. It is not intended for use in environments such as staff kitchens of shops, offices, farms or other work environments.
- Always put the machine on a flat and stable surface. Keep it in upright position, also during transport.
- Do not place the machine on a hotplate or directly next to a hot oven, heater or similar source of heat.

- Only put roasted coffee beans in the bean hopper. If ground coffee, instant coffee, raw coffee beans or any other substance is put in the coffee bean hopper, it may cause damage to the machine.
- Let the machine cool down before inserting or removing any parts. The heating surfaces may retain residual heat after use.
- Never fill the water tank with warm, hot or sparkling water, as this may cause damage to the water tank and the machine.
- Never use scouring pads, abrasive cleaning agents or aggressive liquids such as petrol or acetone to clean the machine. Simply use a soft cloth dampened with water.
- Descale your machine regularly. The machine indicates when descaling is needed. Not doing this will make your appliance stop working properly. In this case repair is not covered under your guarantee.
- Do not keep the machine at temperatures below 0°C. Water left in the heating system may freeze and cause damage.
- Do not leave water in the water tank when the machine is not used over a long period of time. The water can be contaminated. Use fresh water every time you use the machine.

Electromagnetic fields (EMF)

This Philips appliance complies with all applicable standards and regulations regarding exposure to electromagnetic fields.

Machine overview (Fig. 1)

- 1 Lid of the bean hopper
- 2 Coffee bean hopper
- 3 Socket for cord
- 4 Water tank
- 5 Pre-ground coffee compartment
- 6 Grinder adjustment knob
- 7 Control panel
- 8 Coffee grounds container
- 9 Coffee dispensing spout
- 10 Drip tray
- 11 Drip tray cover
- 12 Drip tray full indicator
- 13 ESPRESSO button
- 14 ESPRESSO LUNGO button
- 15 AROMA STRENGTH button
- 16 CARAFE QUICK CLEAN button
- 17 Standby button
- 18 MENU button
- 19 SPECIAL DRINKS button
- 20 MILK FROTH button
- 21 CAPPUCINO button
- 22 Cord
- 23 Cleaning brush (for specific types only)
- 24 Grease (for specific types only)
- 25 Pre-ground coffee measuring spoon
- 26 Water hardness tester
- 27 Coffee residues drawer

- 28 Brew group
- 29 Milk carafe
- 30 Hot water dispensing spout

The display

Use these buttons to navigate through the menus:



- ESPRESSO button = ESC button: press this button to return to the main menu. The ESC button takes you back one level. You may have to press the ESC button several times to get back to the main menu.



- AROMA STRENGTH button = OK button: press this button to select, confirm or stop a function.



- CAPPUCCINO button = UP button: press this button to scroll up through the display menu.



- SPECIAL DRINKS button = DOWN button: press this button to scroll down through the display menu.

First installation

This machine has been tested with coffee. Although it has been carefully cleaned, there may be some coffee residues left. We guarantee, however, that the machine is absolutely new.

Like with most full-automatic machines, you first need to brew some coffees to enable the machine to complete its self-adjustment and get the best tasting coffee.

- 1 Remove all packaging material from the machine.
- 2 Place the machine on a table or worktop away from the tap, the sink and heat sources.

Note: Leave at least 15 cm of free space above, behind and on both sides of the machine.

- 3 Slide the drip tray with drip tray cover into the machine.
- 4 Remove the water tank.
- 5 Fill the water tank with fresh water to the MAX level indication.

- 6 Open the lid of the bean hopper. Fill the bean hopper with coffee beans and close the lid.
- 7 Insert mains plug into a wall socket (1) and insert the small plug into the socket located on the back of the machine (2).
- 8 Place a container under the hot water and coffee dispensing spouts.
Check if the hot water dispensing spout is installed correctly.
- 9 Press the standby button to switch on the machine.
- 10 Press the OK button to start the automatic circuit priming cycle.
- 11 The machine heats up and the display shows the temperature icon.



- The machine starts rinsing water through the coffee dispensing spout. The display shows the rinsing icon and a progress bar.



- 12 The display shows the following icon to indicate you have to install the AquaClean filter.

If you want to install the AquaClean filter afterwards, press the ESC button and continue with the manual rinsing cycle. For installation, see chapter 'AquaClean filter'.

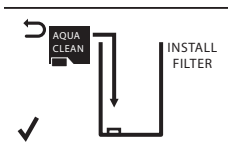

- 13 Press the OK button. The display shows the following icon.
- 14 Remove the AquaClean filter from its packaging. Shake the filter for about 5 seconds.

10 English



- 15** Immerse the AquaClean filter upside down in a jug with cold water and wait until no more air bubbles come out.

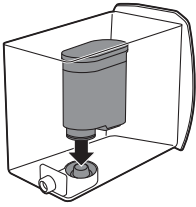

- 16** Remove the water tank from the machine, empty it and insert the filter vertically onto the filter connection.

- 17** Fill the water tank with fresh water to the MAX level indication.

- 18** Press the OK button.



- 19** Select ON on the display and confirm the activation by pressing the OK button

When activation is finished, the display shows a tick to confirm activation.



- 20** The display shows the filter ready icon to indicate the AquaClean filter has been installed correctly.

- 21** To rinse the filter, press the SPECIAL DRINKS button and select the HOT WATER option and press the OK button twice. Water flows out from the hot water dispensing spout. Discard this water.

It can take a while until water comes out of the hot water dispensing spout. The filter needs to be fully filled and rinsed with water.

The machine is ready for use.

After installing the AquaClean filter, you do not have to perform the manual rinsing cycle.

Manual rinsing cycle

- 1 Place a container under the coffee dispensing spout.
- 2 Press the AROMA STRENGTH button and select the pre-ground coffee brewing function.
 Do not add pre-ground coffee in the pre-ground coffee compartment.
- 3 Press the ESPRESSO or ESPRESSO LUNGO button.
 - The machine starts dispensing hot water.
- 4 Wait until the machine stops dispensing water and empty the container.
- 5 Repeat steps 1-3 twice.
- 6 Press the SPECIAL DRINKS button. Place a container under the hot water dispensing spout.
- 7 Press the UP/DOWN buttons to scroll through the options of the display. Press the OK button to select 'hot water'.
- 8 Press the OK button to start hot water dispensing.
 - Dispense water until the display shows the no water icon.
- 9 Fill the water tank with fresh water up to the MAX level and remove the container.

The machine is ready for use.

AquaClean filter

The AquaClean filter is designed to reduce limescale deposits in your coffee machine and provide filtered water to preserve the aroma and flavor of each cup of coffee. If you use a series of 8 AquaClean filters as indicated in this user manual, you don't have to descale your machine for 5000 cups (with a capacity of 100 ml).

AquaClean filter installation

Your machine has to be completely limescale-free before you start to use the AquaClean filter. If you did not activate the filter upon first use and brewed more than 50 cups (with 100 ml capacity), you need to descale the machine before you activate the filter.

- 1 Remove the AquaClean filter from its packaging. Shake the filter for about 5 seconds.
- 2 Immerse the AquaClean filter upside down in a jug with cold water and wait until no more air bubbles come out.
- 3 Remove the water tank from the machine.



12 English

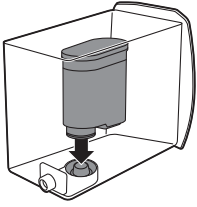

- 4 Insert the AquaClean filter vertically onto the filter connection. Push the AquaClean filter to the lowest possible point. Make sure that the filter fits tightly and the seal is in the right position, to guarantee the best performance.
 - 5 Fill the water tank with fresh water and slide it back into the machine.
 - 6 Press the MENU button and scroll to the AquaClean filter option. Then press the OK button to select the AquaClean filter option.
- If you are installing the filter at first time use, follow the steps in chapter 'First installation'.
- 7 Select ON on the display and confirm the activation by pressing the OK button.



Note: The display shows a tick icon to confirm the activation.

- 8 To rinse the filter, press the SPECIAL DRINKS button, select the HOT WATER option and press the OK button twice. Water flows out from the hot water dispensing spout. Discard this water.

Note: It can take a while until water comes out of the hot water dispensing spout. The filter needs to be fully filled and rinsed with water.

- 9 Use the sticker attached to the plastic packaging of the AquaClean filter to write down the date of the next filter replacement (after 3 months). Place the sticker on the water tank.

The filter and machine are now ready for use.

Replacing the AquaClean filter

Replace the filter every 3 months or at machine request.

Display icon AquaClean filter

What to do

10% + icon flashes

The performance of this filter is decreasing. It is recommended to remove the old filter and place the new filter as described in section 'AquaClean filter installation' to retain proper filter performance.

0% + icon flashes

Remove the old filter immediately and place the new filter as described in section 'AquaClean filter installation'. When you activate a new filter, the display shows the word NEW. Press the OK button to confirm the activation.

0% and icon disappears from display

You first need to descale the machine before you can place and activate a new filter.

After 8 filter replacements you need to descale the machine chapter 'Descaling', section 'Descaling procedure'.

Using the machine

Brewing coffee with beans

- 1 Adjust the coffee dispensing spout to suit the size of your cup.
- 2 Press the AROMA STRENGTH button to select the desired coffee strength from 1-5 beans.
- 3 Press the ESPRESSO button to brew an espresso or press the ESPRESSO LUNGO button to brew a coffee.

Adjusting the coffee quantity

- 1 Press and hold the ESPRESSO button or ESPRESSO LUNGO button until the display shows the word MEMO.
- 2 When the cup contains the desired amount of coffee, press the OK button to save the selected quantity.

Adjusting the grind setting

Note: You can only adjust the grinder settings when the machine is grinding coffee beans.

- 1 Open the lid of the bean hopper.
- 2 Place a cup under the coffee dispensing spout.
- 3 Press the ESPRESSO button.
- 4 While the machine grinds the coffee, place the end of the measuring spoon handle on the grinder adjustment knob in the coffee bean hopper. Use the spoon to press and turn the knob to the left or to the right one notch a time.
- 5 There are 10 different grinding degree settings you can choose from. The smaller the dot, the stronger the coffee.
 - Coarse grind: lighter taste, for dark roasted coffee blends.
 - Fine grind: bolder taste, for light roasted coffee blends.
- 6 Brew 2-3 coffees to taste the difference.

Cappuccino, baby cappuccino and milk froth

Note: You can adjust the cappuccino and milk froth quantity.

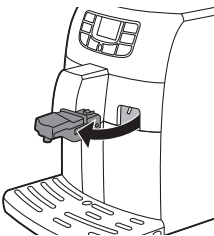

- 1 Remove the hot water dispensing spout.
- 2 Remove the milk carafe lid.
- 3 Fill the milk carafe with milk between the MIN and MAX level indications.
- 4 Place back the milk carafe lid.

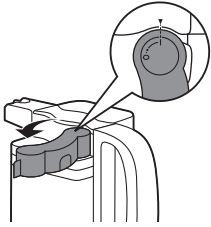

5 Turn the dispensing spout on the milk carafe to 'I'.

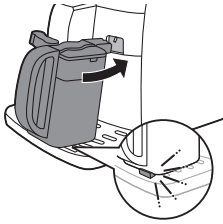

6 Insert the milk carafe into the machine. Make sure the carafe is inserted properly.

7 Place a cup under the coffee and milk dispensing spouts.

8 Choose your milk-based beverage.

- Press the CAPPUCCINO button to brew a cappuccino.
- Press the LATTE MACCHIATO button to brew a latte macchiato.
- Press the SPECIAL DRINKS button and select baby cappuccino to brew a baby cappuccino.

The machine first dispenses a preset quantity of frothed milk into the cup or glass and then dispenses a preset quantity of coffee.

Brewing special drinks

In the special drinks menu you can select hot water and baby cappuccino.

- 1 Press the SPECIAL DRINKS button to enter the menu. The display shows the options for special drinks.
- 2 Press the UP/DOWN buttons to scroll through the options on the menu.
- 3 Press the OK button to confirm the desired beverage.
- 4 When you select HOT WATER, insert the hot water dispensing spout into the machine and lock it into place. When you select cappuccino, milk froth or baby cappuccino, insert the milk carafe into the machine.

Cleaning and maintenance

Weekly cleaning of the brew group

Clean the brew group once per week.

- 1 Remove the coffee grounds container and open the service door.
- 2 Remove the coffee residues drawer.

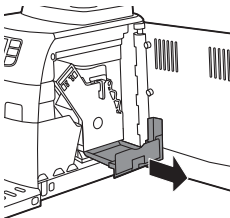

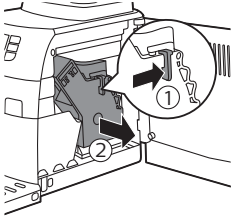

- 3 To remove the brew group, press the lever and pull the brew group out of the machine.
- 4 Rinse the brew group with fresh water and let it air dry.

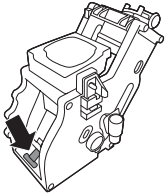

- 5 To place the brew group back, make sure that the lever is in contact with the base of the brewing unit.

Note: If it is not in contact with the base, push it down.

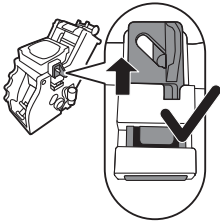

- 6 Make sure the locking hook of the brew group is in the correct position. To position the hook correctly, push it upwards until it is in uppermost position.

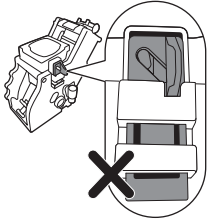

- 7 The hook is not correctly positioned if it is still in bottommost position.
- 8 Slide the brew group back into the machine along the guiding rails on the sides until it clicks into position. Then place the coffee residues drawer back in the machine.

Monthly cleaning of the brew group with the degreasing tablet

- Perform this cleaning cycle after the machine has brewed 500 cups of coffee or once a month.
- Use a degreasing tablet for this cleaning cycle.

Caution: Only use degreasing tablets for cleaning. They do not have a descaling function.

- 1 Place a container under the coffee dispensing spout.
- 2 Press the AROMA STRENGTH button and select GROUND COFFEE.
- 3 Put a degreasing tablet in the pre-ground coffee compartment.
- 4 Press the OK button. The machine dispenses water from the coffee dispensing spout.
- 5 When the progress bar has reached the middle, set the power button to OFF.
- 6 Let the degreasing solution work for approximately 15 minutes.
- 7 Set the power button to ON.
- 8 Press the standby button.
- 9 Wait until the machine performs an automatic rinsing cycle.
- 10 Perform the 'Weekly cleaning of the brew group' procedure.
- 11 Remove the drip tray with the coffee grounds container. Empty the drip tray and the coffee grounds container and place them back in the machine.
- 12 Press the AROMA STRENGTH button and select GROUND COFFEE.
- 13 Press the OK button. The machine dispenses water from the coffee dispensing spout.
- 14 Repeat steps 12 and 13 twice. Discard the dispensed water.
- 15 To clean the drip tray, put a degreasing tablet in the drip tray and fill the drip tray up to two-thirds of its capacity with hot water. Let the degreasing tablet take effect for about 30 minutes. Then empty the drip tray and rinse it thoroughly.

Lubrication

Lubricate the brew group after approximately 500 cups of coffee or once a month.

- 1 Apply some lubricant around the shaft in the bottom of the brewing unit.

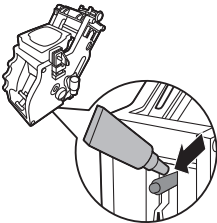

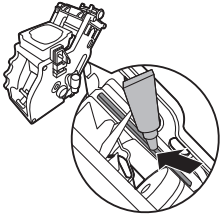

- 2 Apply lubricant to the rails on both sides, as shown in the illustration.
- 3 Slide the brew group back into the machine along the guiding rails on the sides until it clicks into position. Then place the coffee residues drawer back in the machine.

Milk carafe quick clean

Between brewing milk varieties you can rinse the spout with hot water to make sure every milk recipe is optimal.

- 1 Place a cup or container under the spout to collect the water.
- 2 Turn the milk dispensing spout to the 'I' position.
- 3 Press the CARAFE QUICK CLEAN button.
 - The display reminds you have to insert the milk carafe, press the OK button to confirm.

Note: Press the ESC button if you want to interrupt the milk carafe clean.

- 1 The machine starts rinsing water through the coffee dispensing spout. The display shows the rinsing icon and a progress bar.

Daily cleaning of the milk carafe

It is important to clean the milk carafe every day or after you have used it, as this preserves hygiene and ensures perfect milk froth consistency.

- 1 Press the release buttons to remove the lid.

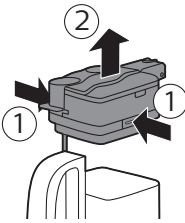

- 2 Turn the milk dispensing spout up to the reference mark (indicated by a dot).

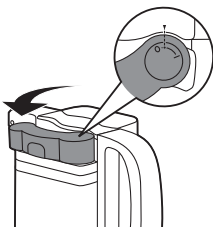

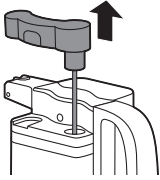

- 3 Lift the milk carafe dispenser to remove it from the lid and wash it with lukewarm water. Remove all milk residues.
- 4 Put the milk dispensing spout back onto the milk carafe lid. To insert it, align the dot on the spout with the indication on the lid.

Weekly cleaning of the milk carafe

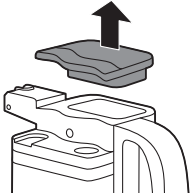

- 1 Press the release buttons to remove the lid.
- 2 Rinse the lid and the milk carafe with fresh water. Remove all milk residues.
- 3 Place the lid back onto the milk carafe and make sure it locks into place.
- 4 Remove the top of the lid and fill the milk carafe with fresh water up to the MAX level.
- 5 Place the top of the lid back onto the milk carafe.
- 6 Insert the milk carafe into the machine. Place a container under the milk dispensing spout.
- 7 Press the MILK FROTH button to select hot milk.
- 8 The display shows the icon to indicate that the machine is dispensing water.
- 9 When the machine stops dispensing, remove and empty the milk carafe.

The display will ask you to perform a quick clean cycle, you do not need to perform this cycle during the weekly cleaning of the milk carafe.

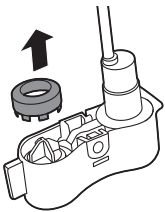

- 10 Press the release buttons to remove the lid of the milk carafe.
- 11 Turn the milk dispensing spout to the dot indicated on the lid.
- 12 Lift the milk dispensing spout off the lid.
- 13 Remove the ring from the milk carafe dispensing spout.

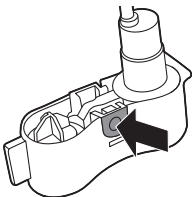

- 14 Press the button indicated with the arrow to unlock the cover of the milk dispensing spout.

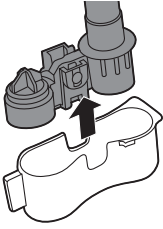

- 15** To remove the cover, press the sides of the dispensing spout lightly and pull the cover downwards off the dispensing spout.

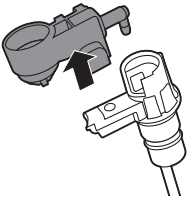

- 16** Pull the milk frothing unit upwards.

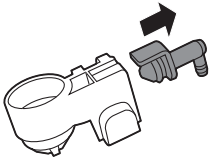

- 17** Pull the fitting outwards from the milk frothing device.

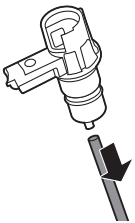

- 18** Remove the suction tube.

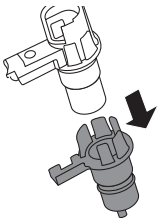

- 19** Pull the fitting outwards and separate it from the remaining part.

20 Clean all parts with lukewarm water.

21 Reassemble all parts following in reverse order.

Monthly full milk carafe cleaning with milk circuit cleaner

Only use SAECO milk circuit cleaner CA6705 for this cleaning cycle.

Note: Before you start the procedure, make sure that the water tank is filled up to the MAX level.

- 1 Press the MENU button to enter the menu and scroll through the menu to the full carafe clean function. Press the OK button.
 - The display shows the operations that you need to perform before you can start the cleaning cycle.
- 2 Pour the contents of the milk circuit cleaner sachet in the milk carafe. Then fill the milk carafe with water up to the maximum level.
- 3 Insert the milk carafe into the machine and place a container under the milk froth dispensing spout.
- 4 Press the OK button to start dispensing the cleaning solution.
 - The machine dispenses the cleaning solution through the milk dispensing spout.
 - When the machine stops dispensing, the display shows the following icon.
- 5 Remove the container and the milk carafe from the machine.
- 6 Rinse the milk carafe thoroughly and fill it with fresh water up to the MAX level indication.
- 7 Insert the milk carafe into the machine.
- 8 Place the container under the milk froth dispensing spout.
- 9 Press the OK button to restart the carafe rinsing cycle.
- 10 When the machine stops dispensing water, the cycle is finished.

Descaling

You have to descale the machine when the display shows the CALC CLEAN icon or after 8 AquaClean filter replacements.

If you do not descale when the display shows the CALC CLEAN icon or after 8 AquaClean filter replacements, the machine may stop working properly. In this case, repairs are not covered by the guarantee).



Never drink the water with descaling mixture that you pour into the water tank or any water with residues that comes out of the machine during the descaling procedure.

The descaling procedure lasts approximately 30 minutes.

Only use Saeco descaling solution to descale the machine. Saeco descaling solution is designed to ensure optimal performance of the machine. The use of other products may damage the machine and leave residues in the water. You can buy Saeco descaling solution in the online shop at www.shop.philips.com/service.

Descaling procedure



You can pause the descaling or rinsing cycle by pressing the ESC button. The display will show the following icon. To continue the descaling or rinsing cycle, press the OK button.

1 Remove and empty the drip tray. Slide the drip tray back into the machine.

Remove the AquaClean water filter from the water tank (if present).

2 Fill the milk carafe with fresh water up to the MIN level. Insert the milk carafe into the machine. Turn the dispensing spout of the milk carafe to the 'I' position.

3 Press the OK button.

- The display shows the following icon to remind you have to place the milk carafe in the machine.



4 The display shows the following icon to indicate that the machine enters the descaling cycle. If you want to exit the descaling cycle, press the ESC button.



5 Pour the entire bottle of Saeco descaling solution (250ml) into the water tank.

6 Add water to the descaling solution in the water tank up to the CALC CLEAN indication.

7 Place a large container (1.5 l) under the coffee and milk dispensing spouts.

8 Press the OK button to start the descaling cycle.

- The machine dispenses the entire descaling solution at regular intervals through the coffee and milk dispensing spouts (this takes approximately 25 minutes).

9 Let the machine dispense the descaling solution until the water tank is empty. Remove and empty the container and the milk carafe.

10 Remove and empty the drip tray. Slide the drip tray back into the machine.

11 Rinse the water tank and fill it with fresh water up to the CALC CLEAN indication. Slide the water tank back into the machine.

12 Fill the milk carafe with fresh water up to the MIN level and place it back into the machine. Place the container back under both spouts.

13 Press the OK button to start the rinsing cycle (this takes approximately 4 minutes).

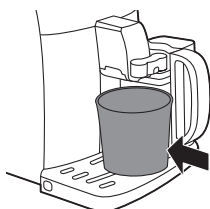



- The display shows the following icon to indicate that the rinsing cycle is finished.

14 Rinse the water tank and fill it with fresh water up to the MAX level. Slide the water tank back into the machine.

15 Press the OK button to end the descaling cycle.

16 Place a container under the coffee and milk dispensing spouts.



17 The display shows the following icon to indicate that the machine is heating up.

- The machine performs an automatic rinsing cycle.

18 Remove and clean the milk carafe see chapter 'Cleaning and maintenance', section 'Weekly cleaning of the milk carafe'. Insert the water dispensing spout into the machine.

19 Remove and empty the drip tray. Slide the drip tray back into the machine.

20 Remove and rinse the brew group see chapter 'Cleaning and maintenance', section 'Clean the brew group'.

The machine is now ready for use.

Interruption of the descaling cycle

Once the descaling cycle has started, you must complete it till the very end without turning off the machine. In case you get stuck during the cycle or in case of power failure or accidental disconnection of the power cord, you can exit by pressing the standby button. If this occurs, empty and rinse carefully the water tank, then fill it up to the CALC CLEAN level. Follow the instructions in chapter 'First installation', section 'Manual rinsing cycle' before brewing any beverage. If the cycle was not completed, the machine will require another descaling cycle to be performed at your earliest convenience.

Warning icons and error codes

Warning signals are displayed in red. Below you find a list of the warnings that may appear on the display and their meaning.

- Fill the water tank with fresh water to the MAX level indication.



- The bean hopper is empty. Put new coffee beans in the bean hopper.



- The brew group is not in the machine. Insert the group.



- Close the service door.

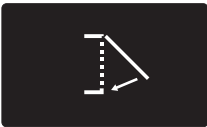

- Remove the coffee grounds container and empty it.



- There is too much powder in the brew group. Clean the brew group.
- If an error code is triggered, check the section 'Meaning of error codes' to see what the code on the display means and what you can do. The machine cannot be used when this icon is on the display.





- You forgot to place the lid on the pre-ground coffee compartment. If you do not place it back within 30 seconds the display will return to the main menu and the brewing cycle will be stopped.

Meaning of error codes

| Error code | Problem | Cause | Possible solution |
|-------------------|-----------------------------------|---|--|
| 1 | Coffee grinder blocked | Coffee exit duct clogged | Clean the coffee exit duct thoroughly with the handle of the multifunctional tool or a spoon handle. |
| 3 - 4 | The brew group cannot be removed. | The brew group is not positioned correctly. | Close the maintenance door. Switch the machine off and back on again. Wait for the 'machine ready' icon on the display and then remove the brew group. |
| 5 | Water circuit problem | There is air in the water circuit. | Remove and place back the water tank a couple of times. Make sure you insert it into the machine properly. Check if the water tank compartment is clean. |
| Other error codes | | | Switch the machine off and switch it back on again after 30 seconds. Try this 2 or 3 times. |

If the above solutions do not help to remove the error code icon from the display and bring the machine back to normal working order, contact the Philips Saeco hotline. Contact details can be found in the warranty booklet or on www.saeco.com/support.

Ordering accessories Saeco

To clean and descale the machine, only use the Saeco maintenance products. These products can be purchased in the Philips online shop (if available in your country) at www.shop.philips.com/service, from your local reseller or from the authorized service centers.

Ordering maintenance products:

| Typenumber | Product |
|------------|--------------------|
| CA6700 | Descaling solution |
| CA6903 | AquaClean filter |
| HD5061 | Brew group grease |

| | |
|--------|----------------------|
| CA6704 | Degreasing tablets |
| CA6705 | Milk circuit cleaner |

Guarantee and support

If you need information or support, please visit www.saeco.com/support or read the separate guarantee leaflet.

If you need information or support, please contact the Philips Saeco hotline in your country. Contacts are included in the warranty booklet supplied separately or visit www.saeco.com/support.

Recycling



- This symbol means that this product shall not be disposed of with normal household waste (2012/19/EU).
- Follow your country's rules for the separate collection of electrical and electronic products. Correct disposal helps prevent negative consequences for the environment and human health.

Troubleshooting

| Problem | Cause | Solution |
|---|--|--|
| The machine does not switch on | The machine is disconnected. | Check if the power supply cord is inserted correctly |
| The machine is in DEMO mode. | The standby button has been pressed for more than 8 seconds. | Switch the machine off and then on again using the main switch on. |
| The drip tray is quickly filled. | This is normal. The machine uses water to rinse the internal circuit and brew group. Some water flows through the internal system directly into the drip tray. | Empty the drip tray when the 'drip tray full' full indicator pops up through the drip tray cover. |
| | | Place a cup under the dispensing spout to collect rinsing water. |
| The coffee grounds container full icon remains displayed. | The coffee grounds container was emptied while the machine was switched off. | Always empty the coffee grounds container while the machine is ON. If the coffee grounds container is emptied while the machine is switched off, the coffee cycle counter is not reset. In that case, the 'empty coffee grounds container' message will stay on the display even though the container is not full. |

| | | |
|--|--|---|
| | The coffee grounds container was placed back too fast. | Do not place back the coffee grounds container until the screen message prompts you to put it back |
| The brew group cannot be removed. | The brew group is not positioned correctly. | Close the maintenance door. Switch the machine off and back on again. Wait for the machine ready screen to appear and then remove the brew group |
| | The coffee grounds container is not removed. | Remove the coffee grounds container before removing the brew group |
| The brew group cannot be inserted. | The brew group is not in the correct position. | The brew group was not put in rest position before it was placed back. Make sure that the lever is in contact with the base of the brew group and that the hook of the brew group is in the correct position. |
| | | Reset the machine by switching it on and off. Place the drip tray and the coffee grounds container back. Leave the brew group out. Close the maintenance door and switch the machine on and off. Then try to reinsert the brew group. |
| | The machine is still in the descaling procedure. | You cannot remove the brew group when the descaling process is active. First complete the descaling process and then remove the brew group. |
| The coffee has too little crema or is watery. | The grinder is set to a coarse setting. | Adjust the grinder to a finer setting. |
| | The coffee blend is not the correct one. | Change the coffee blend. |
| | The machine is performing its self-adjustment. | Brew a few cups of coffee. |
| | The brew group is dirty. | Clean the brew group. |
| Coffee is leaking from the coffee dispensing spout | The coffee dispensing spout is clogged. | Clean the coffee dispensing spout and its holes using a pipe cleaner. |
| The coffee is not hot enough. | The cups you use are cold. | Preheat the cups by rinsing them with hot water. |
| | The temperature is set too low. Check the menu settings. | Set the temperature to high in the menu. |
| | You added milk. | Whether the milk you add is warm or cold, it will always decrease the temperature of the coffee to some extent. |

| | | |
|--|--|---|
| The machine grinds the coffee beans, but coffee does not come out. | The grind is set too fine. | Adjust the grinder to a coarser setting. |
| | The brew group is dirty. | Clean the brew group. |
| | The coffee dispensing spout is dirty. | Clean the coffee dispensing spout and its holes with a pipe cleaner. |
| | The coffee exit duct is blocked. | Clean the coffee exit duct with the handle of the multifunctional tool or a spoon handle. |
| The coffee comes out slowly. | The grind is ground too finely. | Change the coffee blend or adjust the grinder. |
| | The brew group is dirty. | Clean the brew group. |
| | The coffee exit duct is blocked. | Clean the coffee exit duct with the handle of the multifunctional tool or a spoon handle. |
| | The machine circuit is blocked by limescale. | Descale the machine. |
| The milk does not froth. | The milk carafe is dirty or not inserted correctly. | Clean the carafe and make sure that you position and insert it correctly. |
| | The milk froth dispensing spout has not been opened fully. | Check that the milk froth dispensing spout has been set in the correct position. |
| | The milk carafe is incompletely assembled. | Check that all the components have been assembled correctly. |
| | The type of milk used is not suitable for frothing. | We have tested the following milk types which proved to deliver a good milk froth result: semi-skimmed or full-fat cow's milk, soy milk and lactose-free milk. Other types of milk have not been tested and may result in a small amount of milk froth. |
| There is water under the machine. | The drip tray is too full and overflowed. | Empty the drip tray when the drip tray full indicator pops up through the drip tray. Always empty the drip tray before you start descaling the machine. |
| | The machine is not placed on a horizontal surface. | Place the machine on a horizontal surface so that the drip tray full indicator works properly. |

28 English

The AquaClean filter cannot be activated as the tick does not appear on the display.

A filter has just been activated.

You have to dispense at least 10 cups (100 of 100ml each before you can activate a new filter. Be careful as you activate a new filter, the filter counter will increase automatically. You have to dispense at least 10 cups (100 of 100ml each before you can activate a new filter. Be careful as you activate a new filter, the filter counter will increase automatically.

The filter cannot be activated and the machine asks for descaling.

You have already replaced 8 AquaClean filters. After 8 filter replacements you need to descale the machine.

Descal your machine first and install the filter.

The filter has not been replaced in time after the AquaClean water filter signal started flashing.

Descal your machine first and install the filter.

The filter has not been installed during first installation but after having brewed approx. 50 coffees (based on 100ml cups). The machine has to be completely limescale-free before installing the AquaClean filter.

First descale the machine and then install a new AquaClean filter. After descaling, the filter counter is reset to 0/8. Always confirm filter activation in the machine menu, also after filter replacement.

The AquaClean filter was not correctly activated during first installation.

Follow the instructions on the display until you receive confirmation that the filter has been activated.

The AquaClean filter is installed, but the descaling message appears.

After 8 filter replacements, you need to descale the machine.

First descale the machine and then install a new AquaClean filter. This will reset the filter counter to 0/8. Always confirm filter activation in the machine menu, also after filter replacement.

The descaling message appears before 8 filters were replaced.

You did not activate the AquaClean filter correctly during first installation

First descale the machine and then install a new AquaClean filter. Always activate the filter in the machine menu.

You placed the AquaClean filter after having used the machine for a while.

You did not activate the replacement filter in the machine menu.

You did not replace the filter when the filter symbol started flashing.

The filter does not fit.

You need to remove air from the filter.

Let air bubbles come out of the filter.

There is still water in the water tank.

Empty the water tank before you install the filter.

You try to install another filter than the AquaClean filter.

Only the AquaClean filter will fit.

Note: If you are unable to solve the problem with the information in this table, contact the Philips/ Saeco hotline.

Obsah

| | |
|--|----|
| Úvod | 30 |
| Důležité | 31 |
| Varování | 31 |
| Upozornění | 31 |
| Elektromagnetická pole (EMP) | 32 |
| Přehled přístroje (obr. 1) | 32 |
| Displej | 33 |
| První instalace | 33 |
| Manuální vyplachovací cyklus | 36 |
| Filtr AquaClean | 36 |
| Vložení filtru AquaClean | 36 |
| Výměna filtru AquaClean | 37 |
| Používání přístroje | 38 |
| Vaření kávy z kávových zrn | 38 |
| Nastavení množství kávy | 38 |
| Úprava nastavení mlýnku | 38 |
| Cappuccino, malé cappuccino a mléčná pěna | 38 |
| Vaření speciálních nápojů | 39 |
| Čištění a údržba | 39 |
| Týdenní čištění varné sestavy | 39 |
| Mazání | 41 |
| Rychlé čištění karafy na mléko | 42 |
| Denní čištění karafy na mléko | 42 |
| Týdenní čištění karafy na mléko | 43 |
| Měsíční čištění celé karafy na mléko pomocí čisticího prostředku pro čištění mléčného obvodu | 45 |
| Odstraňování vodního kamene | 45 |
| Proces odstranění vodního kamene | 46 |
| Přerušování cyklu odstraňování vodního kamene | 47 |
| Varovné ikony a chybové kódy | 48 |
| Význam chybových kódů | 49 |
| Objednávání příslušenství značky Saeco | 50 |
| Záruka a podpora | 50 |
| Recyklace | 50 |
| Řešení problémů | 50 |

Úvod

Gratulujeme vám ke koupi plně automatického espresovače Intelia / Intelia Deluxe. Přístroj je vhodný k přípravě kávy espresso z celých kávových zrn. Karafu na mléko můžete použít k přípravě dokonalé kávy cappuccino. Chcete-li plně využívat výhod, které nabízí společnost Saeco, zaregistrujte

výrobek na adrese www.saeco.com/welcome. Tato uživatelská příručka se vztahuje na všechny modely Intelia / Intelia Deluxe s karafou na mléko.

Důležité

Varování

- Připojte přístroj do síťové zásuvky s napětím odpovídajícím technické specifikaci přístroje.
- Přístroj připojujte do řádně uzemněných zásuvek.
- Nenechávejte napájecí kabel viset přes hranu stolu nebo pultu ani se dotýkat horkých povrchů.
- Nikdy neponořujte přístroj, elektrickou zástrčku ani síťový kabel do vody (nebezpečí úrazu elektrickým proudem).
- Vyvarujte se políti konektoru napájecího kabelu.
- Nikdy nesměřujte proud horké vody na části těla: nebezpečí popálení.
- Nedotýkejte se horkých předmětů. Používejte rukojeti a knoflíky.
- Položte žehličku zpět na žehlicí plochu, vypněte ji a vytáhněte síťovou zástrčku ze zásuvky ve zdi:
 - Pokud dojde k závadě.
 - Pokud nebudete přístroj dlouhou dobu používat.
 - Před čištěním přístroje.
- Tahejte za konektor, nikoli za napájecí kabel.
- Nedotýkejte se síťové zástrčky mokřýma rukama.
- Pokud byste zjistili závadu na zástrčce, napájecím kabelu nebo na přístroji, dále jej nepoužívejte..
- Neprovádějte žádné úpravy přístroje ani jeho napájecího kabelu.
- Opravy vždy svěťte servisnímu středisku autorizovanému společností Philips, vyhněte se tak nebezpečí..
- Přístroj by neměly používat děti mladší 8 let věku.
- Děti od 8 let věku a osoby s omezenými fyzickými, smyslovými nebo duševními schopnostmi nebo nedostatkem zkušeností a znalostí mohou tento přístroj používat v případě, že jsou pod dohledem nebo byly poučeny o bezpečném používání přístroje a že chápou rizika, která mohou hrozit.
- Děti starší 8 let nesmí provádět čištění a uživatelskou údržbu, pokud jsou bez dozoru.
- Přístroj a jeho kabel udržujte mimo dosah dětí mladších 8 let.
- Dohlédněte na to, aby si s přístrojem nehrály děti.
- Do mlýnku na kávu nikdy nestrkejte prsty ani jiné předměty.

Upozornění

- Tento přístroj je určen výhradně do běžné domácnosti. Není určen k použití v prostředí, jako jsou kuchyně pro zaměstnance v rámci obchodů, kanceláří, farem či jiných pracovišť.
- Přístroj vždy umístěte na rovnou stabilní podložku. Udržujte jej ve vzpřímené poloze, a to i při přemísťování..

- Nepokládejte přístroj na plotýnku ani přímo vedle horké trouby, topení nebo podobného zdroje tepla.
- Násypku na kávová zrna plňte výhradně praženou kávou. Pokud byste do násypky na kávová zrna vsypali mletou kávu, instantní kávu, nepražená kávová zrna nebo jakoukoli jinou hmotu, mohl by se přístroj poškodit.
- Před vložením nebo vyjmutím jakékoli součásti nechte přístroj vychladnout. Topné plochy mohou po použití zůstat zahřáté.
- Nikdy neplňte nádržku na vodu teplou, horkou ani perlivou vodou, protože může dojít k poškození nádržky i přístroje.
- K čištění přístroje nikdy nepoužívejte kovové žínky, abrazivní čisticí prostředky ani agresivní čisticí prostředky, jako je například benzín nebo aceton. Použijte pouze měkký hadřík navlhčený ve vodě.
- Pravidelně z přístroje odstraňujte vodní kámen. Přístroj signalizuje, pokud je třeba odstranit vodní kámen. Pokud tak neučiníte, přístroj přestane správně fungovat. V takovém případě jeho oprava není kryta zárukou.
- Nevystavujte přístroj teplotám nižším než 0°C. Zbylá voda v zahřívacím systému může zmraznout a způsobit poškození.
- Neponechávejte vodu v nádržce na vodu, pokud přístroj delší dobu nepoužíváte. Voda se může kontaminovat. Při každém použití přístroje vždy použijte čerstvou vodu.

Elektromagnetická pole (EMP)

Tento přístroj Philips odpovídá všem platným normám a předpisům týkajícím se elektromagnetických polí.

Přehled přístroje (obr. 1)

- 1 Víko násypky na kávová zrna
- 2 Násypka na kávová zrna
- 3 Zásuvka pro kabel
- 4 Nádržka na vodu
- 5 Příhrádka na mletou kávu
- 6 Tlačítko pro nastavení mlýnku
- 7 Ovládací panel
- 8 Nádobka na mletou kávu
- 9 Hubice dávkovače kávy
- 10 Tácek na odkapávání
- 11 Kryt tácku na odkapávání
- 12 Indikátor plného tácku na odkapávání
- 13 Tlačítko ESPRESSO
- 14 Tlačítko ESPRESSO LUNGO
- 15 Tlačítko AROMA STRENGTH (síla aromatu)
- 16 Tlačítko CARAFE QUICK CLEAN (rychlé čištění karafy)
- 17 Tlačítko pohotovost
- 18 Tlačítko MENU (Nabídka)
- 19 Tlačítko SPECIAL DRINKS (speciální nápoje)
- 20 Tlačítko MILK FROTH
- 21 Tlačítko CAPPUCINO
- 22 Kabel
- 23 Čisticí kartáč (pouze u některých typech)
- 24 Tuk (pouze u některých typech)

- 25 Odměrka na mletou kávu
- 26 Prostředek k testování tvrdosti vody
- 27 Zásuvka na zbytky kávy
- 28 Varná sestava
- 29 Karafa na mléko
- 30 Dávkovací hubice horké vody

Displej



K procházení nabídkou používejte tato tlačítka:

- Tlačítko ESPRESSO = Tlačítko ESC: stisknutím tohoto tlačítka se vrátíte do hlavní nabídky. Tlačítkem ESC se dostanete o krok zpět. Abyste se dostali zpět do hlavní nabídky, může být třeba stisknout tlačítko ESC několikrát.



- Tlačítko AROMA STRENGTH (síla aromatu) = Tlačítko OK: stisknutím tohoto tlačítka vyberete, potvrdíte nebo ukončíte funkci.



- Tlačítko CAPPUCCINO = Tlačítko UP (nahoru): stisknutím tohoto tlačítka procházíte zobrazenou nabídkou nahoru.



- Tlačítko SPECIAL DRINKS (speciální nápoje) = Tlačítko DOWN (dolů): stisknutím tohoto tlačítka procházíte zobrazenou nabídkou dolů.

První instalace

Tento přístroj byl zkoušen s použitím kávy. I když byl pečlivě vyčištěn, mohly v něm zůstat zbytky kávy. Zaručujeme však, že přístroj je zcela nový.

Jako u většiny plně automatických přístrojů je nejprve třeba připravit několik káv a umožnit tak přístroji dokončení vlastních nastavení k přípravě té nejchutnější kávy.

- 1 Z přístroje odstraňte veškerý obalový materiál.
- 2 Přístroj umístěte na stůl anebo na pracovní desku, mimo dosah vodovodního kohoutku, dřezu a zdrojů tepla.

Poznámka: Nad přístrojem, za ním a po obou jeho stranách ponechejte alespoň 15 cm volného prostoru.

- 3 Do přístroje vložte odkapávací misku s krytem.
- 4 Sejměte nádržku na vodu.

- 5 Nádřku na vodu naplňte pitnou vodou až po ukazatel hladiny MAX.
- 6 Otevřete víko násypky na kávová zrna. Naplňte násypku na kávová zrna kávovými zrny a zavřete víko.
- 7 Zapojte zástrčku napájení do síťové zásuvky (1) a zasuňte malou zástrčku do konektoru umístěného na zadní straně přístroje (2).
- 8 Pod dávkovací hubici horké vody a kávy postavte vhodnou nádobu.
Zkontrolujte, zda je hubice dávkovače horké vody vložena správně.
- 9 Stisknutím tlačítka pohotovost přístroj zapněte.
- 10 Stisknutím tlačítka OK spustte automatický cyklus přípravy vody.
- 11 Přístroj se zahřeje a na displeji se zobrazí ikona teploty.

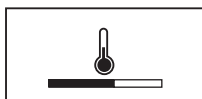

- Stroj začne čistit hubici dávkovače kávy proudem horké vody. Na displeji se zobrazí ikona čištění a indikátor průběhu.



- 12 Na displeji se zobrazí následující ikona signalizující, že je třeba vložit filtr AquaClean.

Pokud chcete filtr AquaClean vložit později, stiskněte tlačítko ESC a pokračujte manuálním vyplachovacím cyklem. Pokyny k vložení jsou uvedeny v kapitole Filtr AquaClean.

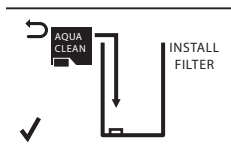

- 13 Stiskněte tlačítko OK. Na displeji se zobrazí následující ikona.
- 14 Vyjměte filtr AquaClean z obalu. Poté filtrem zhruba 5 sekund třepejte.



15 Ponořte filtr AquaClean vzhůru nohama do konvice se studenou vodou a vyčkejte, dokud se nepřestanou uvolňovat vzduchové bublinky.

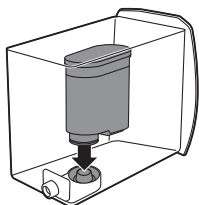

16 Vyměňte z přístroje nádržku na vodu, vyprázdněte ji a do přípojky pro filtr vložte svisle filtr.

17 Nádržku na vodu naplňte pitnou vodou až po ukazatel hladiny MAX.

18 Stiskněte tlačítko OK.

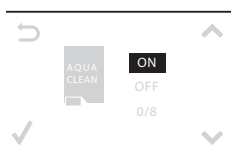

19 Vyberte na displeji položku ON (Zapnout) a aktivaci potvrďte stisknutím tlačítka OK.

Po dokončení aktivace se na displeji zobrazí symbol zaškrtnutí potvrzující aktivaci.



20 Na displeji se zobrazí ikona Filtr připraven. To signalizuje, že filtr AquaClean byl správně vložen.

21 Filtr propláchněte: Stiskněte tlačítko SPECIAL DRINKS (speciální nápoje), zvolte možnost HOT WATER (horká voda) a dvakrát stiskněte tlačítko OK. Z dávkovací hubice horké vody vytéká voda. Tuto vodu vylijte.

Může chvíli trvat, než z dávkovací hubice horké vody vyteče voda. Filtr je třeba zcela naplnit a propláchnout vodou.



Přístroj je připraven k použití.

Po vložení filtru AquaClean není třeba provádět manuální vyplachovací cyklus.

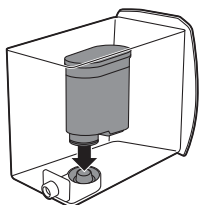

- 4 Filtr AquaClean vložte svisle na připojení filtru. Zatlačte filtr AquaClean do nejnižší možné polohy. Aby byl zajištěn co nejlepší výkon, filtr musí lehce zapadnout na místo a těsnění musí být ve správné poloze.
- 5 Naplňte nádržku na vodu čerstvou vodou a vložte ji zpět do přístroje.
- 6 Stiskněte tlačítko MENU a posuňte se dolů na možnost AquaClean filter. Poté stisknutím tlačítka OK potvrďte výběr filtru AquaClean.

Pokud instalujete filtr při prvním použití, řiďte se postupem uvedeným v kapitole První instalace.

- 7 Vyberte na displeji položku ON a aktivaci potvrďte stisknutím tlačítka OK.

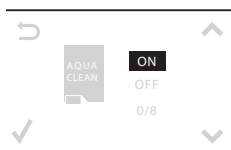

Poznámka: Na displeji se zobrazí ikona zatržítka potvrzující aktivaci.

- 8 Filtr propláchněte: Stiskněte tlačítko SPECIAL DRINKS (speciální nápoje), zvolte možnost HOT WATER (horká voda) a dvakrát stiskněte tlačítko OK. Z dávkovací hubice horké vody vytéká voda. Tuto vodu vylijte.

Poznámka: Může chvíli trvat, než z dávkovací hubice horké vody vyteče voda. Filtr je třeba zcela naplnit a propláchnout vodou.

- 9 Na nálepku přiloženou k plastovému obalu filtru AquaClean si poznamenejte datum příští výměny filtru (po 3 měsících). Nálepku umístěte na nádržku na vodu.

Filtr a přístroj jsou nyní připraveny k použití.



Výměna filtru AquaClean

Filtr vyměňujte každé 3 měsíce nebo když k tomu vyzve přístroj.

| Ikona filtru AquaClean | Co dělat |
|----------------------------------|---|
| Bliká text 10% a ikona | Účinnost tohoto filtru klesá. Pro dosažení optimální funkce filtru doporučujeme vyjmout starý filtr a vložit do přístroje nový filtr podle pokynů v části „Vložení filtru AquaClean“. |
| Bliká text 0% a ikona | Ihned vyjměte starý filtr a vložte do přístroje nový filtr podle pokynů v části „Vložení filtru AquaClean“. Po aktivaci nového filtru se na displeji zobrazí text NEW (nový). Potvrďte aktivaci stisknutím tlačítka OK. |
| Text 0% a ikona z displeje zmizí | Před vložením a aktivací nového filtru je nutné z přístroje odstranit vodní kámen. |

Po osmé výměně filtru je třeba z přístroje odstranit vodní kámen podle kapitoly „Odstraňování vodního kamene“ v části „Proces odstranění vodního kamene“.

Používání přístroje

Vaření kávy z kávových zrn

- 1 Nastavte hubici dávkovače kávy podle velikosti šálku.
- 2 Požadovanou sílu kávy vyberete stisknutím tlačítka AROMA STRENGTH (síla aromatu) v rozmezí 1 až 5 zrn.
- 3 Stiskněte tlačítko ESPRESSO, pokud chcete připravit espresso, nebo tlačítko ESPRESSO LUNGO, pokud chcete připravit kávu.

Nastavení množství kávy

- 1 Stiskněte tlačítko ESPRESSO nebo ESPRESSO LUNGO a podržte je, dokud se nezobrazí text MEMO.
- 2 Jakmile šálek obsahuje požadované množství kávy, uložte zvolené množství stisknutím tlačítka OK.

Úprava nastavení mlýnku

Poznámka: Nastavení mlýnku můžete upravit ve chvíli, kdy přístroj mele kávová zrna.

- 1 Otevřete víko násypky na kávová zrna.
- 2 Umístěte šálek pod hubici dávkovače kávy.
- 3 Stiskněte tlačítko ESPRESSO.
- 4 Zatímco přístroj mele kávu, položte konec rukojeti odměrky na tlačítko pro seřízení mlýnku v násypce na kávová zrna. Pomocí odměrky stiskněte tlačítko a otočte jím doleva nebo doprava, vždy pouze o jeden stupeň.
- 5 Můžete si vybrat z 10 stupňů hrubosti mletí. Čím je bod menší, tím je káva silnější.
 - Hrubé mletí: jemnější chuť, pro silně pražené směsi kávy.
 - Jemné mletí: výraznější chuť, pro slabě pražené směsi kávy.
- 6 Uvařte 2–3 kávy, abyste ochutnali rozdíl.

Cappuccino, malé cappuccino a mléčná pěna

Poznámka: Můžete nastavit množství cappuccina a mléčné pěny.

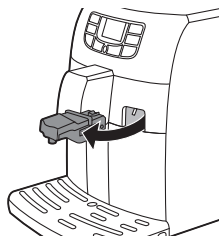

- 1 Vyjměte dávkovací hubici horké vody.
- 2 Sejměte víko karafy na mléko.
- 3 Do karafy na mléko nalijte mléko tak, aby se jeho hladina nacházela mezi ukazateli hladiny MIN a MAX.
- 4 Umístěte zpátky víko karafy na mléko.

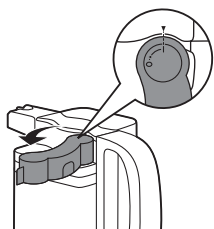

5 Otočte hubici na karafě na mléko do polohy „I“.

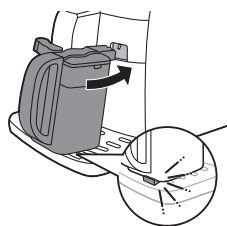

6 Vložte do přístroje karafu na mléko. Ujistěte se, že je karafa vložena správně.

7 Umístěte šálek pod hubici dávkovače kávy a mléka.

8 Vyberte si nápoj obsahující mléko.

- Stisknutím tlačítka CAPPUCCINO připravte kávu cappuccino.
- Stisknutím tlačítka LATTE MACCHIATO připravte kávu latte macchiato.
- Pokud chcete připravit cappuccino, stiskněte tlačítko SPECIAL DRINKS (speciální nápoje) a vyberte malé cappuccino.

Stroj nejprve do šálku nebo sklenice nalije předem nastavený objem napěněného mléka a potom předem nastavený objem kávy.

Vaření speciálních nápojů

V nabídce speciálních nápojů můžete vybrat horkou vodu a malé cappuccino.

- 1** Stisknutím tlačítka SPECIAL DRINKS (speciální nápoje) přejděte do nabídky. Na displeji se zobrazí možnosti speciálních nápojů.
- 2** Pomocí tlačítek UP/DOWN (nahoru/dolů) procházejte možnostmi nabídky.
- 3** Stisknutím tlačítka OK potvrďte požadovaný nápoj.
- 4** Pokud jste vybrali možnost HOT WATER (horká voda), vložte do přístroje dávkovací hubici horké vody a zajistěte ji. Pokud jste zvolili cappuccino, mléčnou pěnu nebo baby cappuccino, vložte do přístroje karafu na mléko.

Čištění a údržba

Týdenní čištění varné sestavy

Varnou sestavu čistěte jednou týdně.

- 1** Vyjměte nádobu na namletou kávu a otevřete dvířka pro údržbu.

40 Čeština

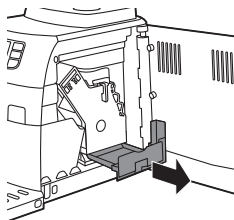

2 Vyměňte zásuvku na zbytky kávy.

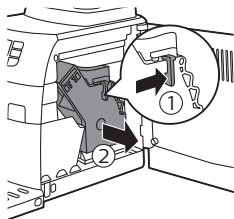

3 Stiskněte páčku a vyjměte varnou sestavu z přístroje.

4 Opláchněte varnou sestavu čistou vodou a nechte ji oschnout.

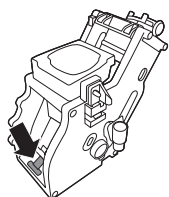

5 Než varnou sestavu vložíte zpátky, ujistěte se, že páčka je v kontaktu se základnou varné jednotky.

Poznámka: Pokud není v kontaktu se základnou, zatlačte ji dolů.

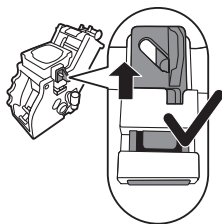

6 Zkontrolujte, zda je pojistný háček varné sestavy ve správné poloze. Háček nastavíte správně tak, že jej zatlačíte vzhůru, do nejvyšší horní polohy.

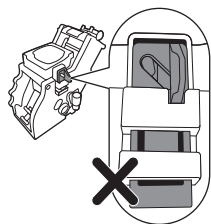

- 7 Háček není správně umístěn, pokud se stále nachází v dolní poloze.
- 8 Nasuňte varnou sestavu po vodicích kolejničích zpět do přístroje, až zacvakne do příslušné polohy. Poté vložte zásuvku na zbytky kávy zpět do přístroje.

Měsíční čištění varné sestavy pomocí odmašťovací tablety

- Tento cyklus čištění provedte po přípravě 500 šálků kávy v přístroji nebo jednou měsíčně.
- Při tomto cyklu čištění použijte odmašťovací tabletu.

Upozornění: Odmašťovací tablety používejte pouze k čištění. Neumožňují odstranit vodní kámen.

- 1 Pod hubici dávkovače kávy umístěte vhodnou nádobu.
- 2 Stiskněte tlačítko AROMA STRENGTH a vyberte položku GROUND COFFEE.
- 3 Odmašťovací tabletu vložte do přihrádky na mletou kávu.
- 4 Stiskněte tlačítko OK. Stroj začne z hubice dávkovače kávy vypouštět vodu.
- 5 Když indikátor průběhu dosáhne poloviny, přepněte vypínač do polohy OFF (vypnuto).
- 6 Nechte odmašťovací roztok působit přibližně 15 minut.
- 7 Přepněte vypínač do polohy ON (zapnuto).
- 8 Stiskněte tlačítko pohotovost.
- 9 Vyčkejte, dokud přístroj neprovede automatický cyklus vyplachování.
- 10 Proveďte proces Týdenní čištění varné sestavy.
- 11 Vyjměte tácek na odkapávání s nádobou na namletou kávu. Vyprázdněte tácek na odkapávání a nádobu na namletou kávu a vraťte je zpět do přístroje.
- 12 Stiskněte tlačítko AROMA STRENGTH a vyberte položku GROUND COFFEE.
- 13 Stiskněte tlačítko OK. Stroj začne z hubice dávkovače kávy vypouštět vodu.
- 14 Kroky 12 a 13 dvakrát opakujte. Vypuštěnou vodu vylijte.
- 15 Chcete-li očistit tácek na odkapávání, vložte odmašťovací tabletu do táčku na odkapávání a tácek naplňte do dvou třetin jeho objemu horkou vodou. Nechte odmašťovací tabletu působit přibližně 30 minut. Potom tácek na odkapávání vyprázdněte a pečlivě omyjte.

Mazání

Varnou sestavu namažte po přípravě přibližně 500 šálků kávy v přístroji nebo jednou měsíčně.

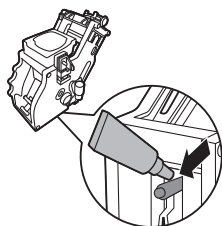

- 1 Aplikujte trochu lubrikantu kolem hřídele ve dně varné jednotky.

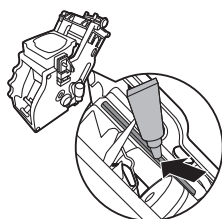

- 2 Aplikujte trochu lubrikantu na kolejnice po obou stranách, viz obrázky.
- 3 Nasuňte varnou sestavu po vodících kolejnících zpět do přístroje, až zacvakne do příslušné polohy. Poté vložte zásuvku na zbytky kávy zpět do přístroje.

Rychlé čištění karafy na mléko

Mezi přípravou mléčných nápojů můžete hubici propláchnout horkou vodou, aby každá příprava mléčného nápoje proběhla optimálně.

- 1 Pod dávkovací hubici postavte šálek nebo nádobku na sběr vody.
- 2 Otočte hubici dávkovače mléka do polohy „I“.
- 3 Stiskněte tlačítko CARAFE QUICK CLEAN (rychlé čištění karafy).
 - Na displeji se zobrazí výzva, abyste vložili karafu na mléko; potvrďte stisknutím tlačítka OK.

Poznámka: Pokud chcete čištění karafy na mléko přerušit, stiskněte tlačítko ESC.

- 1 Stroj začne čistit hubici dávkovače kávy proudem horké vody. Na displeji se zobrazí ikona čištění a indikátor průběhu.

Denní čištění karafy na mléko

Je důležité čistit karafu na mléko každý den nebo po každém použití, abyste zajistili náležitou hygienu a zaručili dokonalou konzistenci napěněného mléka.

- 1 Stiskněte uvolňovací tlačítka a sejměte víko.

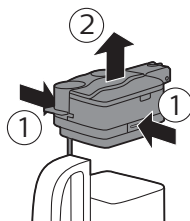

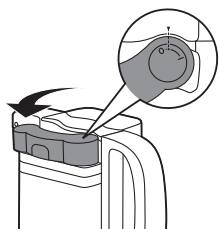

- 2 Otočte hubici na karafě na mléko na referenční značku (označená tečkou).

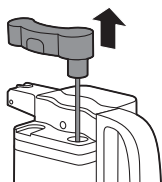

- 3 Nadzvednutím dávkovače karafy na mléko ho vyjměte z víka a opláchněte vlažnou vodou. Odstraňte všechny zbytky mléka.
- 4 Umístěte hubici dávkovače mléka zpět do víka karafy na mléko. Při vložení zarovnejte tečku na hubici s označením na víku.

Týdenní čištění karafy na mléko

- 1 Stiskněte uvolňovací tlačítka a sejměte víko.
- 2 Vypláchněte víko a karafu na mléko čistou vodou. Odstraňte všechny zbytky mléka.
- 3 Nasadte víko zpět na karafu na mléko a ujistěte se, že zaklapne na své místo.
- 4 Sejměte horní část víka a naplňte karafu na mléko čistou vodou po ukazatel hladiny MAX.
- 5 Vložte horní část víka zpět na karafu na mléko.
- 6 Vložte do přístroje karafu na mléko. Umístěte nádobu pod hubici pro dávkování mléka.
- 7 Stisknutím tlačítka MILK FROTH (Mléčná pěna) zvolte horké mléko.
- 8 Na displeji se zobrazí ikona signalizující, že přístroj vypouští vodu.
- 9 Až přístroj přestane vypouštět vodu, vyjměte a vyprázdněte karafu na mléko.

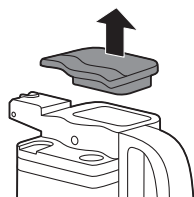

Na displeji se zobrazí výzva k provedení postupu rychlého čištění. Tento proces nutné není vykonat během týdenního čištění karafy na mléko.

- 10 Stiskněte uvolňovací tlačítka a sejměte víko karafy na mléko.
- 11 Otočte hubici dávkovače mléka do polohy na víku označené tečkou.
- 12 Vysuňte hubici dávkovače mléka z víka.
- 13 Sejměte kroužek z hubice na karafě na mléko.

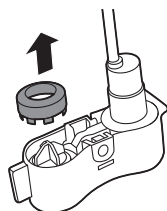

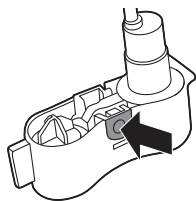

14 Stisknutím tlačítka označeného šipkou odemkněte kryt hubice dávkovače mléka.

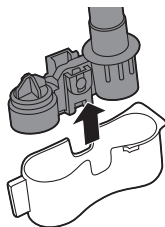

15 Kryt odstraníte jemným stisknutím stran hubice dávkovače a vytáhnete kryt směrem dolů.

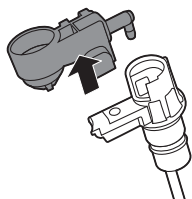

16 Vytáhněte pěnitko na mléko směrem nahoru.

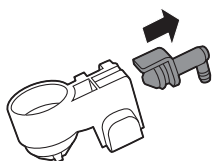

17 Vytáhněte spojku ze zařízení pro napěnění mléka.

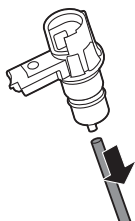

18 Vyjměte sací hadičku.

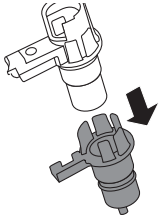

- 19** Vytáhněte spojku směrem ven a oddělte ji od zbývajících částí.
- 20** Všechny části opláchněte vlažnou vodou.
- 21** Všechny součásti znovu sestavte v opačném pořadí.

Měsíční čištění celé karafy na mléko pomocí čistícího prostředku pro čištění mléčného obvodu

Při tomto cyklu čištění použijte pouze čistící prostředek pro čištění mléčného obvodu SAECO CA6705.

Poznámka: Než zahájíte tento postup, ujistěte se, že je nádržka na vodu naplněna až po značku MAX.

- 1** Stisknutím tlačítka MENU (nabídka) otevřete nabídku a přejděte k funkci úplného čištění karafy. Stiskněte tlačítko OK.
 - Na displeji se zobrazí kroky, které je nutné provést před zahájením procesu čištění.
- 2** Obsah sáčku s čistěčem mléčného obvodu nalijte do karafy na mléko. Potom karafu na mléko naplňte vodou po ukazatel maximální hladiny.
- 3** Vložte karafu na mléko do přístroje a pod hubici dávkovače mléčné pěny postavte vhodnou nádobu.
- 4** Stisknutím tlačítka OK spustíte vypouštění čistícího roztoku.
 - Z hubice pro dávkování mléka začne vytékat čistící roztok.
 - Až přístroj přestane vypouštět, na displeji se zobrazí následující ikona.
- 5** Vyjměte nádobu a karafu na mléko z přístroje.
- 6** Karafu na mléko důkladně očistěte a naplňte ji čistou vodou po ukazatel hladiny MAX.
- 7** Vložte do přístroje karafu na mléko.
- 8** Umístěte vhodnou nádobu pod otevřenou hubici dávkovače mléčné pěny.
- 9** Cyklus vypláchnutí karafy můžete restartovat stisknutím tlačítka OK.
- 10** Cyklus je dokončen, když přístroj přestane vypouštět vodu.

Odstraňování vodního kamene

Pokud se na displeji zobrazí ikona CALC CLEAN (odstranění vodního kamene), resp. po osmé výměně filtru AquaClean je nutné z přístroje odstranit vodní kámen.



Pokud se na displeji zobrazí ikona CALC CLEAN (Odstranění vodního kamene) nebo pokud provedete osmou výměnu filtru AquaClean a neodstraníte vodní kámen, přístroj může přestat správně fungovat. V takovém případě jeho opravy nejsou kryté zárukou.

Nikdy nepijte vodu se směsí pro odstranění vodního kamene, kterou jste nalili do nádrčky na vodu, ani jakoukoli vodu se zbytky směsi, která během odstraňování vodního kamene z přístroje vyteče.

Proces odstranění vodního kamene trvá přibližně 30 minut.

K odstranění vodního kamene z přístroje používejte pouze roztok společnosti Saeco. Roztok k odstranění vodního kamene společnosti Saeco je navržen tak, aby zajistil optimální výkon přístroje. Použití jiných výrobků může přístroj poškodit a zanechat ve vodě rezidua. Roztok k odstranění vodního kamene společnosti Saeco můžete zakoupit v online obchodu na webu www.shop.philips.com/service.

Proces odstranění vodního kamene



Cyklus odstranění vodního kamene nebo vypláchnutí můžete pozastavit stisknutím tlačítka ESC. Na displeji se zobrazí následující ikona. Pozastavený cyklus můžete opět spustit stisknutím tlačítka OK.

1 Vyjměte a vylijte odkapávací misku. Vložte odkapávací misku zpět do přístroje.

Z nádrčky na vodu vyjměte filtr AquaClean (je-li součástí přístroje).

2 Karafu na mléku naplňte čerstvou vodou po ukazatel hladiny MIN. Vložte do přístroje karafu na mléko. Otočte hubici na karafě na mléko do polohy „I“.

3 Stiskněte tlačítko OK.

- Na displeji se zobrazí následující ikona signalizující, že do přístroje je třeba vložit karafu na mléko.



4 Na displeji se zobrazí následující ikona signalizující, že přístroj zahajuje cyklus odstraňování vodního kamene. Chcete-li cyklus odstraňování vodního kamene ukončit, stiskněte tlačítko ESC.

5 Nalijte do nádrčky na vodu celou láhev roztoku pro odstranění vodního kamene Saeco (250 ml).

6 Do roztoku pro odstranění vodního kamene v nádržce na vodu přilijte vodu až po značku CALC CLEAN.



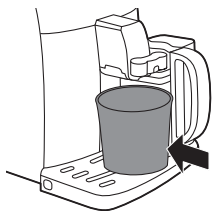

- 7** Pod hubici dávkovače kávy a mléka umístěte velkou nádobu (1,5 l).
- 8** Stisknutím tlačítka OK spustíte cyklus odstraňování vodního kamene.
 - Dávkováním v pravidelných intervalech přístroj postupně vypustí z hubic dávkovače kávy a mléka veškerou tekutinu pro odstraňování vodního kamene (cyklus trvá cca 25 minut).
- 9** Nechte přístroj vypouštět roztok k odstranění vodního kamene, dokud není nádržka na vodu prázdná. Vyměňte a vyprázdněte nádobu a karafu na mléko.
- 10** Vyměňte a vylijte odkapávací misku. Vložte odkapávací misku zpět do přístroje.
- 11** Nádržku na vodu vypláchněte a naplňte čerstvou vodou až po ukazatel hladiny CALC CLEAN. Nádržku na vodu zasuňte zpět do přístroje.
- 12** Naplňte karafu na mléko čerstvou vodou až po ukazatel hladiny MIN a vložte ji zpět do přístroje. Umístěte nádobu zpátky pod obě hubice.
- 13** Stisknutím tlačítka OK spustíte vyplachovací cyklus (trvá cca 4 minuty).
 - Na displeji se zobrazí následující ikona signalizující, že vyplachovací cyklus skončil.
- 14** Nádržku na vodu vypláchněte a naplňte čerstvou vodou až po ukazatel hladiny MAX. Nádržku na vodu zasuňte zpět do přístroje.
- 15** Stisknutím tlačítka OK ukončíte cyklus odstraňování vodního kamene.
- 16** Umístěte nádobu pod hubici dávkovače kávy a mléka.



- 17** Na displeji se zobrazí následující ikona signalizující, že přístroj se zahřívá.
 - Přístroj provede automatický vyplachovací cyklus.
- 18** Vyměňte a vyčistěte karafu na mléko (viz kapitolu „Čištění a údržba“, část „Týdenní čištění karafy na mléko“). Vložte dávkovací hubici horké vody do přístroje.
- 19** Vyměňte a vylijte odkapávací misku. Vložte odkapávací misku zpět do přístroje.
- 20** Vyměňte a vypláchněte varnou sestavu (viz kapitolu „Čištění a údržba“, část „Čištění varné sestavy“).

Nyní je přístroj připraven k použití.

Přerušení cyklu odstraňování vodního kamene

Proces odstranění vodního kamene je nutno po spuštění dokončit a nevypínat přístroj. Pokud se přístroj v průběhu cyklu zablokuje nebo pokud dojde k výpadku elektřiny, lze proces odstranění vodního kamene ukončit stisknutím tlačítka pohotovostního režimu. V takovém případě vyprázdněte nádržku na vodu, pečlivě ji vypláchněte a naplňte ji až po ukazatel hladiny CALC CLEAN. Před přípravou jakéhokoli nápoje postupujte podle pokynů v kapitole „První instalace“ v části „Manuální vyplachovací cyklus“. Pokud nebyl proces dokončen, přístroj si při nejbližší vhodné příležitosti vyžádá nové odstranění vodního kamene.

Varovné ikony a chybové kódy

Varovné signály jsou zobrazeny červeně. Níže je uveden seznam upozornění, která se mohou zobrazit na displeji, a jejich význam.

- Nádržku na vodu naplňte pitnou vodou až po ukazatel hladiny MAX.



- Násypka na kávová zrna je prázdná. Násypku na kávová zrna naplňte novými kávovými zrny.



- V přístroji není vložena varná sestava. Vložte sestavu.



- Zavřete obslužná dvířka.



- Vyměňte z přístroje nádobu na mletou kávu a vyprázdněte ji.





- Ve varné sestavě je příliš mnoho prášku. Vyčistěte varnou sestavu.
- Je-li spuštěn kód chyby, nahlédněte do části Význam chybových kódů a zjistěte význam příslušného kódu a opatření, která můžete provést. Pokud je na displeji zobrazena tato ikona, přístroj nelze použít.



- Zapomněli jste nasadit víko na přihrádku na mletou kávu. Pokud do 30 sekund víko nevložíte zpátky, displej se vrátí do hlavní nabídky a cyklus přípravy nápoje se přeruší.

Význam chybových kódů

| Chybový kód | Problém | Příčina | Možná řešení |
|----------------------|-------------------------------|--------------------------------------|---|
| 1 | Mlýnek na kávu je zablokovaný | Trubice výstupu kávy je ucpaná | Důkladně vyčistěte trubici výstupu kávy rukojetí multifunkčního nástroje nebo rukojetí lžičky. |
| 3 - 4 | Varnou sestavu nelze vyjmout. | Varná sestava není umístěna správně. | Zavřete dvířka pro údržbu. Vypněte přístroj a znovu jej zapněte. Vyčkejte, dokud se na displeji nezobrazí ikona Machine ready (přístroj připraven), a potom vyjměte varnou sestavu. |
| 5 | Problém s obvodem vody | Obvod vody je zavzdušněn. | Nádržku na vodu několikrát vyjměte a vložte zpět. Přesvědčte se, že jste ji do přístroje vložili správně. Zkontrolujte, zda je přihrádka nádržky na vodu čistá. |
| Ostatní chybové kódy | | | Přístroj vypněte a po 30 sekundách jej znovu zapněte. Tento postup 2–3krát opakujte. |

Pokud předchozí řešení nepomohlo odstranit ikonu s kódem chyby z displeje a vrátit přístroj zpět do běžného provozního stavu, kontaktujte linku péče o zákazníky společnosti Philips Saeco. Kontaktní údaje naleznete v záruční brožůře, případně na webu www.saeco.com/support.

Objednávání příslušenství značky Saeco

K čištění přístroje a odstranění vodního kamene používejte pouze výrobky údržby společnosti Saeco. Tyto výrobky lze zakoupit v online obchodě společnosti Philips (je-li ve vaší zemi k dispozici) na webu www.shop.philips.com/service, od místního prodejce nebo v autorizovaných servisních střediscích.

Objednání výrobků pro údržbu:

| Typové číslo | Výrobek |
|--------------|--------------------------------------|
| CA6700 | Roztok pro odstranění vodního kamene |
| CA6903 | Filtr AquaClean |
| HD5061 | Mazivo varné sestavy |
| CA6704 | Odmašťovací tablety |
| CA6705 | Čistič obvodu mléka |

Záruka a podpora

Více informací nebo podporu naleznete na adrese www.saeco.com/support nebo na samostatném záručním listu.

Pokud potřebujete další informace nebo podporu, kontaktujte linku péče o zákazníky ve vaší zemi. Kontakty jsou uvedeny v záruční brožůře dodávané samostatně, případně na webu www.saeco.com/support.

Recyklace

- Tento symbol znamená, že výrobek nelze likvidovat s běžným komunálním odpadem (2012/19/EU).
- Dodržujte předpisy vaší země týkající se sběru tříděného odpadu elektrických a elektronických výrobků. Správnou likvidací pomůžete zabránit negativním dopadům na životní prostředí a lidské zdraví.

Řešení problémů

| Problém | Příčina | Řešení |
|---|--|--|
| Přístroj se nezapne. | Přístroj je odpojen. | Zkontrolujte, zda je síťová šňůra správně připojena. |
| Přístroj je spuštěn v režimu DEMO (Ukázka). | Tlačítko pohotovostního režimu bylo stisknuto déle než 8 sekund. | Přístroj vypněte a znovu zapněte pomocí hlavního vypínače. |

| | | |
|---|---|---|
| Odkapávací miska se rychle zaplní. | To je normální jev. Přístroj používá vodu k vypláchnutí vnitřního obvodu a varné sestavy. Část vody proudí vnitřní soustavou přímo do odkapávací misky. | Odkapávací misku vyprázdněte, když se nad krytem misky objeví ukazatel naplnění misky. |
| Zůstává zobrazena ikona plné nádoby na namletou kávu. | Nádobu na namletou kávu byla vyprázdněna, když byl přístroj vypnutý. | Pod dávkovací hubici postavte šálek na sběr čistící vody. |
| Varnou sestavu nelze vyjmout. | Varná sestava není umístěna správně. | Nádobu na namletou kávu zásadně vyprázdněte, když je přístroj zapnutý. Pokud nádobu na namletou kávu vyprázdníte v době, kdy je přístroj vypnutý, nedojde k vynulování počítadla cyklů kávy. V takovém případě zůstane na displeji zobrazena zpráva Empty coffee grounds container, i když tato nádoba není plná. |
| Varnou sestavu nelze vyjmout. | Nádobu na namletou kávu jste vložili zpět příliš brzy. | Nádobu na namletou kávu nevkládejte zpět, dokud vás k tomu nevyzve zpráva na displeji. |
| Varnou sestavu nelze vložit. | Nádoba na namletou kávu není vyjmuta. | Zavřete dvířka pro údržbu. Vypněte přístroj a znovu jej zapněte. Vyčkejte, dokud se nezobrazí obrazovka Machine ready, a potom vyjměte varnou sestavu. |
| Varnou sestavu nelze vložit. | Varná sestava není ve správné poloze. | Nádobu na namletou kávu vyjměte před vyjmutím varné sestavy. |
| Varnou sestavu nelze vložit. | Varná sestava není ve správné poloze. | Varná sestava nebyla při umístění do přístroje zasunuta do koncové polohy. Zkontrolujte, že zda je páčka v kontaktu se základnou varné sestavy a že háček varné sestavy je ve správné poloze. |
| Varnou sestavu nelze vložit. | Přístroj stále provádí proces odstranění vodního kamene. | Resetujte přístroj vypnutím a opětovným zapnutím. Vložte odkapávací misku a nádobu na namletou kávu zpět. Varnou sestavu nechte vyndanou. Zavřete dvířka pro údržbu a potom přístroj zapněte a vypněte. Poté zkuste znovu vložit varnou sestavu. |
| Káva obsahuje příliš málo smetany nebo je vodnatá. | Mlýnek je nastaven na hrubé mletí. | Během procesu odstranění vodního kamene nelze varnou sestavu vyjmout. Nejprve dokončete odstranění vodního kamene a až potom vyjměte varnou sestavu. |
| | Směs kávy není vhodná. | Nastavte mlýnek na jemnější mletí. |
| | | Zkuste jinou směs kávy. |

| | | |
|---|--|---|
| | Přístroj provádí vlastní automatické nastavení. | Připravte několik šálků kávy. |
| | Varná sestava je znečištěná. | Vyčistěte varnou sestavu. |
| Z hubice dávkovače kávy uniká káva. | Hubice dávkovače kávy je ucpaná. | Vyčistěte hubici dávkovače kávy i její otvory pomocí kulatého kartáče. |
| Káva není dostatečně teplá. | Použili jste studené šálky. | Šálky předehřejte vypláchnutím horkou vodou. |
| | Nastavená teplota je příliš nízká. Zkontrolujte nastavení nabídky. | Nastavte v nabídce vyšší teplotu kávy. |
| | Přidali jste mléko. | Bez ohledu na teplotu přidaného mléka vždy dojde k určitému snížení teploty kávy. |
| Přístroj mele kávová zrna, ale nevytéká z něj žádná káva. | Mlýnek je nastavený na příliš jemné mletí. | Nastavte mlýnek na hrubší mletí. |
| | Varná sestava je znečištěná. | Vyčistěte varnou sestavu. |
| | Hubice dávkovače kávy je znečištěná. | Vyčistěte hubici dávkovače kávy i její otvory pomocí kulatého kartáčku. |
| | Trubice výstupu kávy je ucpaná. | Vyčistěte trubici výstupu kávy rukojetí multifunkčního nástroje nebo rukojetí lžičky. |
| Káva vytéká příliš pomalu. | Káva je namletá příliš jemně. | Zkuste jinou směs kávy nebo změňte nastavení mlýnku. |
| | Varná sestava je znečištěná. | Vyčistěte varnou sestavu. |
| | Trubice výstupu kávy je ucpaná. | Vyčistěte trubici výstupu kávy rukojetí multifunkčního nástroje nebo rukojetí lžičky. |
| | Obvod přístroje je ucpan vodním kamenem. | Odstraňte vodní kámen. |
| Mléko se nenapění. | Karafa na mléko je znečištěna nebo není vložena správně. | Vyčistěte karafu a zkontrolujte, zda je umístěna a vložena správně. |
| | Hubice dávkovače mléčné pěny nebyla zcela otevřena. | Zkontrolujte, zda je hubice dávkovače mléčné pěny nastavena do správné polohy. |
| | Karafa na mléko není zcela sestavena. | Zkontrolujte, zda byly všechny součásti sestaveny správně. |

| | | |
|--|--|---|
| | Použitý druh mléka není vhodný k napěňování. | Vyzkoušeli jsme následující druhy mléka, které produkují vhodnou mléčnou pěnu. částečně odstředěné nebo plnotučné kravské mléko, sójové mléko nebo mléko bez laktózy. Další druhy mléka nebyly vyzkoušeny a mohou vyprodukovat menší množství mléčné pěny. |
| Pod přístrojem se objevila voda. | Odkapávací miska je přeplněná a přetéká. | Odkapávací misku vyprázdněte, když se nad krytem misky objeví ukazatel naplnění misky. Odkapávací misku vyprázdněte vždy před odstraňováním vodního kamene. |
| | Přístroj není umístěn ve vodorovné poloze. | Umístěte přístroj na vodorovný povrch, aby ukazatel naplnění odkapávací misky pracoval správně. |
| Filtr AquaClean nelze aktivovat, protože na displeji se nezobrazí symbol zaškrtnutí. | Filtr byl právě aktivován. | Filtr lze aktivovat až po přípravě nejméně 10 šálků (o objemu 100 ml). Při aktivaci nového filtru postupujte opatrně, počítadlo filtru se zvýší automaticky. Nový filtr můžete aktivovat až po přípravě minimálně 10 šálků (s objemem po 100 ml). Při aktivaci nového filtru dbejte opatrnosti, počítadlo filtru bude přičítat automaticky. |
| Filtr nelze aktivovat a přístroj žádá o odstranění vodního kamene. | Již jste použili 8 filtrů AquaClean. Po výměně 8. filtru je třeba z přístroje odstranit vodní kámen. | Nejprve z přístroje odstraňte vodní kámen a potom vložte filtr. |
| | Filtr nebyl vyměněn včas poté, kdy začal blikat signál vodního filtru AquaClean. | Nejprve z přístroje odstraňte vodní kámen a potom vložte filtr. |
| | Filtr nebyl vložen během první instalace, ale až po přípravě cca 50 šálků kávy (o objemu 100 ml). Přístroj nebyl před vložením filtru AquaClean zcela zbaven vodního kamene. | Nejprve z přístroje odstraňte vodní kámen a potom vložte nový filtr AquaClean. Po odstranění vodního kamene se počítadlo filtrů vynuluje na hodnotu 0 z 8. Vždy potvrďte aktivaci filtru v nabídce přístroje, a to i po výměně filtru. |
| | Filtr AquaClean nebyl při první instalaci aktivován správně. | Postupujte podle pokynů na displeji, dokud se nezobrazí potvrzení, že filtr byl aktivován. |
| Filtr AquaClean je vložen, ale je zobrazena zpráva o odstranění vodního kamene. | Po výměně 8. filtru je třeba z přístroje odstranit vodní kámen. | Nejprve z přístroje odstraňte vodní kámen a potom vložte nový filtr AquaClean. Tím se počítadlo filtrů vynuluje na hodnotu 0 z 8. Vždy potvrďte aktivaci filtru v nabídce přístroje, a to i po výměně filtru. |

54 Čeština

Zpráva o odstranění vodního kamene se zobrazí před použitím 8 filtrů.

Filtr AquaClean nebyl při první instalaci správně aktivován.

Nejprve z přístroje odstraňte vodní kámen a potom vložte nový filtr AquaClean. Filtr aktivujte vždy v nabídce přístroje.

Filtr AquaClean jste do přístroje vložili až po určité době používání přístroje.

Neprovedli jste aktivaci filtru v nabídce přístroje.

Nevyměnili jste filtr, když na displeji začal blikat symbol filtru.

Filtr je příliš velký.

Filtr je třeba odvzdušnit.

Nechte z filtru uniknout všechny vzduchové bublinky.

V nádržce na vodu je stále voda.

Před vložením filtru vyprázdněte nádržku na vodu.

Pokusili jste se vložit jiný filtr než AquaClean.

Vhodné jsou výhradně filtry AquaClean.

Poznámka: Pokud by se vám nepodařilo problém vyřešit podle informací v této tabulce, kontaktujte linku péče o zákazníky společnosti Philips Saeco.

Inhalt

| | |
|---|----|
| Einführung | 55 |
| Wichtig | 56 |
| Warnhinweis | 56 |
| Achtung | 57 |
| Elektromagnetische Felder | 57 |
| Übersicht über das Gerät (Abb. 1) | 57 |
| Das Display | 58 |
| Inbetriebnahme | 58 |
| Manueller Spülzyklus | 61 |
| AquaClean-Filter | 61 |
| Installation des AquaClean-Filters | 61 |
| AquaClean-Filter austauschen | 62 |
| Verwenden des Geräts | 63 |
| Kaffee aus Kaffeebohnen zubereiten | 63 |
| Einstellen der Kaffeemenge | 63 |
| Mahlgrad einstellen | 63 |
| Cappuccino, Baby-Cappuccino und Milchschaum | 64 |
| Brühen von Spezialgetränken | 64 |
| Reinigung und Pflege | 65 |
| Wöchentliche Reinigung der Brühgruppe | 65 |
| Schmierung | 66 |
| Schnellreinigung der Milchkanne | 67 |
| Tägliche Reinigung der Milchkanne | 67 |
| Wöchentliche Reinigung der Milchkanne | 68 |
| Monatlicher vollständiger Milchkanne-Reinigungszyklus mit Milchkreislauf-Reiniger | 70 |
| Entkalken | 71 |
| Entkalkungsvorgang | 71 |
| Unterbrechung des Entkalkungsvorgangs | 72 |
| Warnsymbole und Fehlercodes | 73 |
| Bedeutung der Fehlercodes | 74 |
| Saeco-Zubehör bestellen | 75 |
| Garantie und Support | 75 |
| Recycling | 76 |
| Fehlerbehebung | 76 |

Einführung

Herzlichen Glückwunsch zum Kauf dieses Espresso-Vollautomaten Intelia/Intelia Deluxe. Das Gerät ist geeignet zur Zubereitung von espressokaffee unter Verwendung von ganzen Kaffeebohnen. Mithilfe der Milchkanne lässt sich ein perfekter Cappuccino schnell und einfach zubereiten. Um die Unterstützung von Saeco optimal nutzen zu können, registrieren Sie Ihr Produkt unter www.saeco.com/welcome. Diese

Gebrauchsanleitung gilt für alle Intelia/Intelia Deluxe Modelle mit Milchkanne.

Wichtig

Warnhinweis

- Die Maschine benötigt eine Netzsteckdose mit Netzanschlusswerten, die mit den Angaben auf der Maschine übereinstimmen.
- Die Netzsteckdose muss schutzgeerdet sein.
- Lassen Sie das Netzkabel nicht über die Kante des Tisches oder der Arbeitsfläche hängen oder heiße Flächen berühren.
- Tauchen Sie die Maschine, den Netzstecker oder das Netzkabel nie in Wasser (Stromschlaggefahr).
- Schütten Sie keine Flüssigkeiten über den Netzstecker.
- Richten Sie die Heißwasserdüse nie auf Teile des Körpers: Verbrühungsgefahr.
- Berühren Sie keine heißen Oberflächen. Fassen Sie die Maschine an den Griffen und Knöpfen an.
- Schalten Sie die Maschine mit dem Hauptschalter an der Rückseite aus, und trennen Sie den Netzstecker von der Steckdose:
 - Wenn eine Störung auftritt
 - Wenn die Maschine längere Zeit nicht in Gebrauch sein wird
 - Zum Reinigen der Maschine
- Ziehen Sie am Stecker, nicht am Kabel.
- Berühren Sie den Netzstecker nicht mit nassen Händen.
- Verwenden Sie die Maschine nicht, wenn der Netzstecker, das Netzkabel oder die Maschine selbst defekt oder beschädigt ist..
- Nehmen Sie an der Maschine und an dem Netzkabel keine Veränderungen vor.
- Lassen Sie Reparaturen ausschließlich von einem Philips-Vertragskundendienst durchführen, um Gefahren zu vermeiden. .
- Die Maschine soll nicht von Kindern unter 8 Jahren bedient werden.
- Dieses Gerät kann von Kindern ab 8 Jahren und Personen mit eingeschränkten physischen, sensorischen oder geistigen Fähigkeiten oder ohne Erfahrung und besondere Kenntnisse verwendet werden, wenn sie beim Gebrauch des Geräts beaufsichtigt werden oder in den sicheren Gebrauch des Geräts unterwiesen wurden und die verbundenen Gefahren verstanden haben.
- Reinigung und Pflege dürfen nicht von Kindern durchgeführt werden, außer sie sind älter als 8 Jahre und werden beaufsichtigt.
- Sorgen Sie dafür, dass Kinder unter 8 Jahren keinen Zugang zu der Maschine und zum Kabel der Maschine haben.
- Achten Sie darauf, dass Kinder nicht mit der Maschine spielen.
- Stecken Sie nie die Finger oder andere Gegenstände in das Mahlwerk.

Achtung

- Diese Maschine ist nur für den normalen Hausgebrauch bestimmt. Sie ist nicht für den Gebrauch in Personalküchen, Büros, landwirtschaftlichen Betrieben oder anderen gewerblichen Umgebungen vorgesehen.
- Stellen Sie die Maschine auf eine ebene und stabile Fläche. Halten Sie die Maschine aufrecht, auch beim Transport..
- Stellen Sie die Maschine nicht auf eine Warmhalteplatte, direkt neben einen heißen Ofen, eine Heizung oder eine ähnliche Wärmequelle.
- Befüllen Sie den Bohnenbehälter nur mit gerösteten Kaffeebohnen. Gemahlener Kaffee, Instantkaffee, rohe Kaffeebohnen oder irgendetwas anderes im Kaffeebohnenbehälter kann zu Schäden an der Maschine führen.
- Lassen Sie die Maschine abkühlen, bevor Sie Teile anbauen oder entfernen. Die Heizflächen können nach dem Gebrauch noch heiß sein.
- Füllen Sie den Wasserbehälter nie mit warmem, heißem oder Mineralwasser, da dies zu Schäden am Wasserbehälter und an der Maschine führen kann.
- Reinigen Sie die Maschine nie mit einem Scheuerschwamm oder Scheuermittel oder mit aggressiven Flüssigkeiten wie Benzin oder Azeton. Verwenden Sie einfach ein weiches, mit Wasser angefeuchtetes Tuch.
- Entkalken Sie Ihre Maschine regelmäßig. Die Maschine zeigt an, wenn sie entkalkt werden muss. Wenn Sie dies ignorieren, funktioniert das Gerät nicht mehr richtig. In dem Fall ist auch die Reparatur von der Gewährleistung ausgeschlossen.
- Setzen Sie die Maschine nicht Temperaturen unter 0 °C aus. Wasser im Heizsystem kann einfrieren und Schäden verursachen.
- Lassen Sie kein Wasser im Wasserbehälter, wenn das Gerät längere Zeit nicht in Gebrauch ist. Das Wasser kann verderben. Verwenden Sie bei jedem Gebrauch des Geräts frisches Wasser.

Elektromagnetische Felder

Dieses Philips Gerät erfüllt sämtliche Normen und Regelungen bezüglich der Exposition in elektromagnetischen Feldern.

Übersicht über das Gerät (Abb. 1)

- 1 Deckel des Kaffeebohnenbehälters
- 2 Kaffeebohnenbehälter
- 3 Buchse für Kabel
- 4 Wasserbehälter
- 5 Behälter für vorgemahlene Kaffee
- 6 Mahlgradregler
- 7 Bedienfeld
- 8 Kaffeesatzbehälter
- 9 Kaffeeauslauftrichter
- 10 Abtropfschale
- 11 Abdeckung für Abtropfschale
- 12 Abtropfschale voll-Anzeige
- 13 ESPRESSO-Taste

- 14 ESPRESSO LUNGO-Taste
- 15 AROMA STRENGTH-Taste (Aromastärke)
- 16 Taste CARAFE QUICK CLEAN (Schnellreinigung Milchkanne)
- 17 Standby-Taste
- 18 MENU-Taste (Menütaste)
- 19 SPECIAL DRINKS-Taste (Spezialgetränke)
- 20 MILK FROTH-Taste (Milchschaum)
- 21 CAPPUCCINO-Taste
- 22 Netzkabel
- 23 Reinigungsbürste (nur für bestimmte Gerätetypen)
- 24 Fett (nur für bestimmte Gerätetypen)
- 25 Messlöffel für vorgemahlene Kaffeebohnen
- 26 Wasserhärteprüfer
- 27 Kaffeeresteschublade
- 28 Brühgruppe
- 29 Milchkanne
- 30 Heißwasserauslauftrichter

Das Display

Mit diesen Tasten navigieren Sie durch die Menüs:



- ESPRESSO-Taste = ESC-Taste: Drücken Sie diese Taste, um zum Hauptmenü zurückzukehren. Über die ESC-Taste gelangen Sie eine Stufe zurück. Sie müssen die ESC-Taste mehrere Male drücken, um zum Hauptmenü zurückzukehren.



- AROMA STRENGTH-Taste (Aromastärke) = OK-Taste (Bestätigungstaste): Drücken Sie diese Taste, um eine Funktion zu bestätigen oder zu beenden.



- CAPPUCCINO-Taste = Pfeiltaste nach oben: Drücken Sie diese Taste, um im Displaymenü nach oben zu gehen.



- SPECIAL DRINKS-Taste (Spezialgetränke) = Pfeiltaste nach unten: Drücken Sie diese Taste, um im Displaymenü nach unten zu gehen.

Inbetriebnahme

Die Maschine wurde mit Kaffee getestet. Zwar wurde die Maschine anschließend sorgfältig gereinigt, aber es ist möglich, dass noch ein Rest

Kaffee in der Maschine ist. Wir garantieren aber, dass Ihre Maschine absolut neu ist.

Wie bei den meisten Vollautomaten müssen Sie erst einige Tassen Kaffee zubereiten, damit sich die Maschine einstellen kann und Sie den perfekten Kaffeegenuss erhalten.

- 1 Entfernen Sie das Verpackungsmaterial von der Maschine.
- 2 Wählen Sie als Aufstellungsort für die Maschine einen Platz auf einem Tisch oder einer Arbeitsfläche ohne Wasserhahn, Spülbecken oder Wärmequellen in der Nähe.

Hinweis: Lassen Sie über, hinter und auf beiden Seiten der Maschine mindestens 15 cm Abstand.

- 3 Schieben Sie die Tropfschale mit dem Tropfschalendeckel in das Gerät.
 - 4 Nehmen Sie den Wassertank vom Gerät.
 - 5 Füllen Sie den Wasserbehälter bis zur Markierung MAX mit frischem Wasser.
 - 6 Öffnen Sie den Deckel der Kaffeebohnenbehälters. Füllen Sie den Bohnenbehälter mit Kaffeebohnen, und schließen Sie den Deckel.
 - 7 Stecken Sie den Netzstecker in die Netzsteckdose (1) und den kleinen Stecker in die Buchse an der Rückseite der Maschine (2).
 - 8 Stellen Sie einen Behälter unter den Heißwasser- und Kaffeeauslauf.
- Prüfen Sie, ob der Heißwasserauslauf richtig angebaut ist.
- 9 Drücken Sie zum Einschalten der Maschine die Standby-Taste.
 - 10 Drücken Sie die OK-Taste, um die automatische Kreislaufvorbereitung zu starten.
 - 11 Die Maschine heizt auf und das Display zeigt das Temperatursymbol an.



- Die Maschine beginnt Wasser durch den Kaffeeauslauftrichter zu spülen. Im Display sehen Sie das Spülsymbol und einen Fortschrittsbalken.

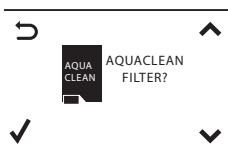

- 12 Das Display zeigt das folgende Symbol an, um Sie auf den Einbau des AquaClean-Filters hinzuweisen.

Hinweis: Wenn Sie den AquaClean-Filter nachträglich einbauen möchten, drücken Sie die ESC-Taste und fahren mit dem manuellen Spülzyklus fort. Informationen zur Installation finden Sie im Kapitel „AquaClean-Filter“.

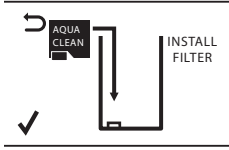

- 13 Drücken Sie die OK-Taste. Das Display zeigt das folgende Symbol an.
- 14 Nehmen Sie den AquaClean-Filter aus der Verpackung. Schütteln Sie den Filter ca. 5 Sekunden.



- 15 Setzen Sie den AquaClean-Filter kopfüber in einen Behälter mit kaltem Wasser, und warten Sie, bis keine Luftblasen mehr austreten.

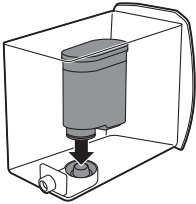

- 16 Nehmen Sie den Wassertank aus dem Gerät, entleeren Sie ihn und setzen Sie den Filter senkrecht auf den Filteranschluss.
- 17 Füllen Sie den Wasserbehälter bis zur Markierung MAX mit frischem Wasser.
- 18 Drücken Sie die OK-Taste.

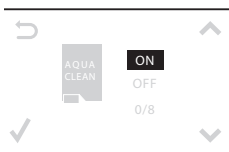

- 19 Wählen Sie EIN auf dem Display, bestätigen Sie die Aktivierung durch Drücken der OK-Taste.

Nachdem die Aktivierung beendet ist, wird die Aktivierung im Display mit einem Häkchen bestätigt.





20 Das Display zeigt das Symbol „Filter bereit“ an, wenn der AquaClean-Filter korrekt installiert wurde.

21 Um den Filter zu spülen, drücken Sie die SPECIAL DRINKS-Taste (Spezialgetränke), wählen Sie die Option HOT WATER (Heißwasser) aus und drücken zur Bestätigung die OK-Taste zwei Mal. Aus dem Heißwasserauslauf fließt Wasser. Schütten Sie dieses Wasser weg.

Es kann eine Weile dauern, bis das Wasser aus dem Heißwasserauslauf läuft. Der Filter muss vollständig gefüllt und mit Wasser gespült sein.

Das Gerät ist einsatzbereit.

Nach der Installation des AquaClean-Filters müssen Sie den manuellen Spülzyklus nicht ausführen.

Manueller Spülzyklus

- 1 Stellen Sie einen Behälter unter den Kaffeeauslauftrichter.
- 2 Drücken Sie die AROMASTÄRKE-Taste, und wählen Sie die Brühfunktion für vorgemahlene Kaffee aus

Geben Sie keinen vorgemahlene Kaffee in den Behälter für vorgemahlene Kaffee.

- 3 Drücken Sie die ESPRESSO- oder ESPRESSO LUNGO-Taste.
 - Die Maschine beginnt heißes Wasser auszugeben.
- 4 Warten Sie, bis kein Wasser mehr läuft, und leeren Sie den Behälter.
- 5 Wiederholen Sie die Schritte 1-3 zwei Mal.
- 6 Drücken Sie die SPECIAL DRINKS-Taste (Spezialgetränke). Stellen Sie einen Behälter unter den Heißwasserauslauf.
- 7 Drücken Sie die Pfeiltasten nach oben/unten, um durch die Optionen des Displaymenüs zu scrollen. Drücken Sie die OK-Taste, um „Heißwasser“ auszuwählen.
- 8 Drücken Sie die OK-Taste, um heißes Wasser herauszulassen.
 - Lassen Sie Wasser laufen, bis das Symbol „Kein Wasser“ gezeigt wird.
- 9 Füllen Sie den Wassertank bis zur Markierung MAX mit frischem Wasser und entfernen Sie den Behälter.

Das Gerät ist einsatzbereit.

AquaClean-Filter

Der AquaClean-Filter reduziert Kalkablagerungen in Ihrer Kaffeemaschine und bereitet gefiltertes Wasser, damit Aroma und Geschmack jeder Tasse Kaffee optimal sind. Wenn Sie einen Satz aus 8 AquaClean-Filtern wie in dieser Bedienungsanleitung vorgeschlagen verwenden, brauchen Sie Ihr Gerät 5000 Tassen (à 100 ml) lang nicht zu entkalken.

Installation des AquaClean-Filters

Ihre Maschine muss zum Einbau des AquaClean-Filters vollkommen kalkfrei sein. Falls Sie den Filter nicht beim ersten Gebrauch aktiviert haben und mehr als 50 Tassen (mit 100 ml Kapazität) gebrüht haben, müssen Sie die Maschine entkalken, bevor Sie den Filter aktivieren.

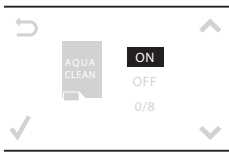
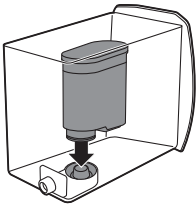

- 1 Nehmen Sie den AquaClean-Filter aus der Verpackung. Schütteln Sie den Filter ca. 5 Sekunden.
 - 2 Setzen Sie den AquaClean-Filter kopfüber in einen Behälter mit kaltem Wasser, und warten Sie, bis keine Luftblasen mehr austreten.
 - 3 Nehmen Sie den Wasserbehälter vom Gerät ab.
 - 4 Führen Sie den AquaClean-Filter senkrecht auf den Filteranschluss. Schieben Sie den AquaClean-Filter ganz nach unten. Kontrollieren Sie, dass der Filter dicht ansitzt und die Dichtung richtig sitzt, damit beste Ergebnisse erzielt werden.
 - 5 Füllen Sie den Wassertank mit frischem Wasser und setzen Sie ihn wieder ein.
 - 6 Drücken Sie die MENU-Taste und scrollen Sie zur Option AquaClean-Filter. Drücken Sie dann die OK-Taste, um die Option AquaClean-Filter auszuwählen.
- Wenn Sie den Filter gleich zu Anfang bei der Inbetriebnahme des Geräts einbauen, folgen Sie den Schritten im Kapitel „Inbetriebnahme“.
- 7 Wählen Sie ON (Ein) auf dem Display aus und bestätigen Sie die Aktivierung durch Drücken der OK-Taste.

Hinweis: Die Aktivierung wird im Display mit einem Häkchen bestätigt.

- 8 Um den Filter zu spülen, drücken Sie die SPECIAL DRINKS-Taste (Spezialgetränke), wählen die Option HOT WATER (Heißwasser) aus und drücken zur Bestätigung die OK-Taste zwei Mal. Aus dem Heißwasserauslauf fließt Wasser. Schütten Sie dieses Wasser weg.

Hinweis: Es kann eine Weile dauern, bis das Wasser aus dem Heißwasserauslauf läuft. Der Filter muss vollständig gefüllt und mit Wasser gespült sein.

- 9 Verwenden Sie den auf der Kunststoffverpackung des AquaClean-Filters aufbrachten Aufkleber, um das Datum des nächsten Filterwechsels (nach 3 Monaten) zu notieren. Bringen Sie den Aufkleber am Wassertank an.

Der Filter und das Gerät sind nun betriebsbereit.

AquaClean-Filter austauschen

Ersetzen Sie den Filter alle 3 Monate oder nach Aufforderung durch das Gerät.

Anzeigesymbol AquaClean-Filter**Das müssen Sie tun**

10 % + Symbol blinkt

Die Leistung dieses Filters wird schwächer. Es wird empfohlen, den alten Filter zu entfernen und den neuen Filter wie im Abschnitt „Installation AquaClean-Filter“ beschrieben einzusetzen. So wird die bestmögliche Filterleistung erhalten.

0 % + Symbol blinkt

Entfernen Sie den alten Filter sofort und setzen Sie den neuen Filter ein, wie im Abschnitt „Installation AquaClean-Filter“ beschrieben. Beim Aktivieren eines neuen Filters wird im Display das Wort NEU angezeigt. Bestätigen Sie die Aktivierung mit der OK-Taste.

0 % und Symbol verschwinden aus dem Display

Sie müssen das Gerät zuerst entkalken, bevor Sie einen neuen Filter einsetzen und aktivieren können.

Nachdem der Filter 8-mal gewechselt wurde, müssen Sie das Gerät entkalken. Siehe dazu Kapitel „Entkalken“, Abschnitt „Entkalkungsvorgang“.

Verwenden des Geräts

Kaffee aus Kaffeebohnen zubereiten

- 1 Stellen Sie den Kaffeeauslauftrichter auf die Größe Ihrer Tasse ein.
- 2 Drücken Sie die Taste AROMA STRENGTH (Aromastärke), um die gewünschte Kaffeestärke von 1 bis 5 Bohnen auszuwählen.
- 3 Drücken Sie die ESPRESSO-Taste, um einen Espresso zu brühen, oder die ESPRESSO LUNGO-Taste, um einen Kaffee zu brühen.

Einstellen der Kaffeemenge

- 1 Halten Sie die ESPRESSO-Taste oder die ESPRESSO LUNGO-Taste gedrückt, bis das Display das Wort MEMO anzeigt.
- 2 Wenn sich die gewünschte Menge Kaffee in der Tasse befindet, drücken Sie die OK-Taste, um die ausgewählte Menge zu speichern.

Mahlgrad einstellen

Hinweis: Den Mahlgrad können Sie nur einstellen, während das Gerät Kaffeebohnen mahlt.

- 1 Öffnen Sie den Deckel der Kaffeebohnenbehälters.
- 2 Stellen Sie eine Tasse unter den Kaffeeauslauftrichter.
- 3 Drücken Sie die ESPRESSO-Taste.
- 4 Während das Gerät den Kaffee mahlt, setzen Sie das Ende des Messlöffelgriffs auf den Einstellregler des Mahlgrades im Kaffeebohnenbehälter. Mit dem Löffel drücken und drehen Sie den Regler jeweils um eine Stufe nach links oder rechts.
- 5 Es stehen 10 verschiedene Mahleinstellungen zur Auswahl. Je kleiner der Punkt, desto stärker der Kaffee.
 - Grobe Mahlung: leichter Geschmack, für dunkelgeröstete Kaffeemischungen

- Feine Mahlung: stärkerer Geschmack, für leichtgeröstete Kaffeemischungen.
- 6** Brühen Sie 2-3 Tassen Kaffee, um den Unterschied zu schmecken.

Cappuccino, Baby-Cappuccino und Milchschaum

Hinweis: Sie können die Menge an Cappuccino und Milchschaum einstellen.

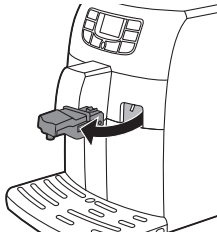

- 1** Entfernen Sie den Heißwasserauslauf.
- 2** Nehmen Sie den Deckel der Milchkanne ab.
- 3** Füllen Sie die Milchkanne so, dass die Milch zwischen MIN und MAX an der Kanne steht.
- 4** Setzen Sie den Deckel der Milchkanne wieder auf.

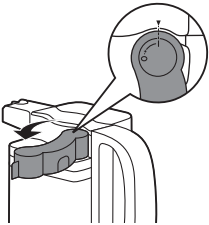

- 5** Stellen Sie den Auslauf an der Milchkanne auf die Position „I“.

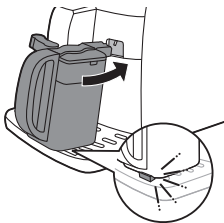

- 6** Setzen Sie die Milchkanne in das Gerät. Vergewissern Sie sich, dass die Milchkanne richtig eingesetzt ist.
- 7** Stellen Sie eine Tasse unter die Kaffee- und Milchauslauftrichter.
- 8** Wählen Sie ein Getränk mit Milch.
 - Drücken Sie die CAPPUCCINO-Taste, um einen Cappuccino zu brühen.
 - Drücken Sie die LATTE MACCHIATO-Taste, um eine Latte Macchiato zu brühen.
 - Zum Brühen eines Baby-Cappuccinos drücken Sie die SPECIAL DRINKS-Taste (Spezialgetränke) und wählen Sie „Baby-Cappuccino“.

Die Maschine gibt zuerst eine voreingestellte Menge aufgeschäumte Milch in die Tasse oder das Glas und danach eine voreingestellte Menge Kaffee.

Brühen von Spezialgetränken

Im Spezialgetränkemenü können Sie Heißwasser und Baby-Cappuccino auswählen.

- 1** Drücken Sie die SPECIAL DRINKS-Taste (Spezialgetränke), um das Menü aufzurufen. Im Display werden die Optionen für Spezialgetränke angezeigt.
- 2** Drücken Sie die Pfeiltasten nach oben/unten, um durch die Optionen des Menüs zu scrollen.
- 3** Drücken Sie die OK-Taste, um das gewünschte Getränk zu bestätigen.

- 4 Wenn Sie HOT WATER (Heißwasser) auswählen, setzen Sie den Heißwasserauslauf in das Gerät ein und verriegeln Sie ihn. Wenn Sie Cappuccino, Milchschaum oder Baby-Cappuccino auswählen, stellen Sie die Milchkanne in das Gerät.

Reinigung und Pflege

Wöchentliche Reinigung der Brühgruppe

Reinigen Sie die Brühgruppe einmal pro Woche.

- 1 Entfernen Sie den Kaffeesatzbehälter und öffnen Sie die Serviceklappe.
- 2 Entfernen Sie die Kaffeereste-Schublade.

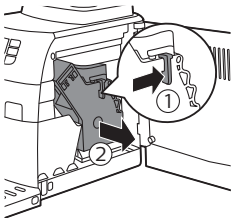
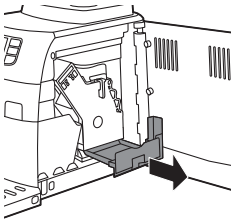

- 3 Um die Brühgruppe zu entfernen, drücken Sie den Hebel und ziehen Sie die Brühgruppe aus dem Gerät.
- 4 Spülen Sie die Brühgruppe mit frischem Wasser aus und lassen Sie sie an der Luft trocknen.

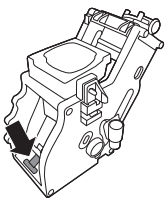

- 5 Um die Brühgruppe wieder einzusetzen, achten Sie darauf, dass der Hebel die Unterseite der Brühgruppe berührt.

Hinweis: Falls er die Brühgruppe nicht berührt, drücken Sie ihn nach unten.

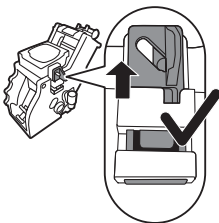

- 6 Stellen Sie sicher, dass der Verriegelungshaken der Brühgruppe in der richtigen Position ist. Um den Haken in die richtige Position zu bringen, schieben Sie ihn so weit wie möglich nach oben.

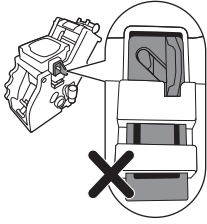

- 7 Der Haken ist nicht richtig positioniert, wenn er noch in der untersten Position ist.
- 8 Schieben Sie die Brühgruppe entlang der Führungsschienen an den Seiten wieder in das Gerät, bis sie hörbar einrastet. Setzen Sie dann die Kaffeereseschublade wieder in das Gerät ein.

Monatliche Reinigung der Brühgruppe mit der Entfettungstablette

- Führen Sie diesen Reinigungszyklus aus, nachdem das Gerät 500 Tassen gebrüht hat, oder einmal pro Monat.
- Verwenden Sie für diesen Reinigungszyklus eine Entfettungstablette..

Achtung: Verwenden Sie zur Reinigung nur die Entfettungstabletten. Diese haben keine entkalkende Funktion.

- 1 Stellen Sie einen Behälter unter den Kaffeeauslauftrichter.
- 2 Drücken Sie die AROMA STRENGTH-Taste (Aromastärke) und wählen Sie GROUND COFFEE (Mahlkaffee) aus.
- 3 Geben Sie eine Entfettungstablette in den Behälter für vorgemahlene Kaffee.
- 4 Drücken Sie die OK-Taste. Das Gerät spült Wasser durch den Kaffeeauslauftrichter.
- 5 Wenn der Fortschrittsbalken in der Mitte angekommen ist, schalten Sie den Netzschalter auf „OFF“ (Aus).
- 6 Lassen Sie den fettlösenden Reiniger ca. 15 Minuten einwirken.
- 7 Stellen Sie den Netzschalter auf „ON“ (Ein).
- 8 Drücken Sie die Standby-Taste.
- 9 Warten Sie, bis das Gerät einen automatischen Spülzyklus durchführt.
- 10 Führen Sie die „Monatliche Reinigung der Brühgruppe“ durch.
- 11 Entnehmen Sie die Tropfschale und den Kaffeesatzbehälter. Leeren Sie die Tropfschale und den Kaffeesatzbehälter und setzen Sie beides wieder in das Gerät ein.
- 12 Drücken Sie die AROMA STRENGTH-Taste (Aromastärke) und wählen Sie GROUND COFFEE (Mahlkaffee) aus.
- 13 Drücken Sie die OK-Taste. Das Gerät spült Wasser durch den Kaffeeauslauftrichter.
- 14 Wiederholen Sie die Schritte 12 und 13 zwei Mal. Schütten Sie das abgegebene Wasser weg.
- 15 Zum Reinigen der Tropfschale geben Sie eine Entfettungstablette in die Tropfschale und füllen die Tropfschale zu zwei Dritteln mit heißem Wasser. Lassen Sie die Entfettungstablette ca. 30 Minuten einwirken. Danach leeren und spülen Sie die Tropfschale gründlich.

Schmierung

Schmieren Sie die Brühgruppe nach ungefähr 500 Tassen oder einmal im Monat.

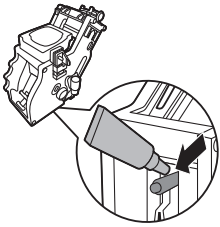

- 1 Tragen Sie etwas Schmiermittel rund um den Schaft an der Unterseite der Brühgruppe auf.

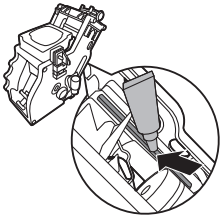

- 2 Tragen Sie wie in der Abbildung dargestellt etwas Schmiermittel auf den beidseitigen Schienen auf.
- 3 Schieben Sie die Brühgruppe entlang der Führungsschienen an den Seiten wieder in das Gerät, bis sie hörbar einrastet. Setzen Sie dann die Kaffeereseschublade wieder in das Gerät ein.

Schnellreinigung der Milchkanne

Zwischen der Zubereitung von Milchspezialitäten können Sie den Auslauf mit Heißwasser spülen und dadurch sichergehen, dass jedes Milchrezept optimal zubereitet wird.

- 1 Stellen Sie eine Tasse oder einen Behälter unter den Auslauf, um das Wasser aufzufangen.
- 2 Stellen Sie den Milchauslauf auf die Position „1“.
- 3 Drücken Sie die Taste CARAFE QUICK CLEAN (Schnellreinigung Milchkanne).
 - Das Display erinnert Sie daran, dass Sie die Milchkanne einsetzen und dann die OK-Taste drücken müssen.

Hinweis: Wenn Sie die Reinigung der Milchkanne unterbrechen möchten, drücken Sie die ESC-Taste.

- 1 Die Maschine beginnt Wasser durch den Kaffeeauslauftrichter zu spülen. Im Display sehen Sie das Spülsymbol und einen Fortschrittsbalken.

Tägliche Reinigung der Milchkanne

Um die Hygiene sowie perfekt aufgeschäumte Milch zu gewährleisten, muss die Milchkanne jeden Tag oder nach Verwendung gereinigt werden.

- 1 Drücken Sie die Entriegelungstasten, um den Deckel abzunehmen.

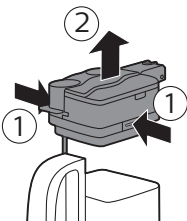

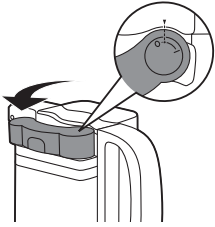

- 2 Stellen Sie den Milchauslauf auf die Referenzmarkierung (angegeben durch einen Punkt).

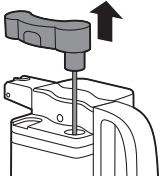

- 3 Heben Sie den Milchkannenauslauf an, um ihn vom Deckel abzunehmen, und waschen Sie ihn mit lauwarmem Wasser. Entfernen Sie sämtliche Milchrückstände.
- 4 Setzen Sie den Milchauslauf wieder auf den Deckel der Milchkanne. Um ihn einzusetzen, richten Sie den Punkt am Auslauf an der Markierung am Deckel aus.

Wöchentliche Reinigung der Milchkanne

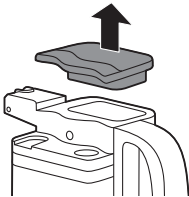

- 1 Drücken Sie die Entriegelungstasten, um den Deckel abzunehmen.
- 2 Reinigen Sie den Deckel und die Milchkanne mit frischem Wasser. Entfernen Sie sämtliche Milchrückstände.
- 3 Setzen Sie den Deckel wieder auf die Milchkanne und achten Sie darauf, dass er einrastet.
- 4 Entfernen Sie das Oberteil des Deckels und füllen Sie die Milchkanne bis zur Markierung MAX mit frischem Wasser.
- 5 Setzen Sie das Oberteil des Deckels zurück auf die Milchkanne.
- 6 Setzen Sie die Milchkanne in das Gerät. Stellen Sie einen Behälter unter den Milchauslauftrichter.
- 7 Drücken Sie die MILK FROTH-Taste (Milchschaum), um „Heiße Milch“ auszuwählen.
- 8 Das folgende Symbol in der Anzeige zeigt an, dass das Gerät Wasser durchlaufen lässt.
- 9 Wenn kein Wasser mehr läuft, entfernen und leeren Sie die Milchkanne. Das Display fordert Sie auf, einen Schnellreinigungszyklus auszuführen. Für die wöchentliche Reinigung der Milchkanne muss dieser aber nicht ausgeführt werden.
- 10 Drücken Sie die Entriegelungstasten, um den Deckel der Milchkanne abzunehmen.
- 11 Drehen Sie den Milchauslauf auf den Punkt, der am Deckel erkennbar ist.
- 12 Heben Sie den Milchauslauf vom Deckel ab.

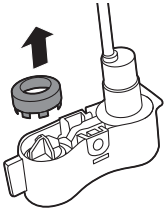

13 Entfernen Sie den Ring vom Auslauftrichter der Milchkanne.

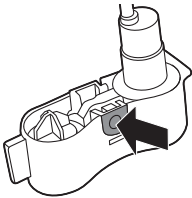

14 Drücken Sie die mit Pfeil markierte Taste, um die Abdeckung des Milchauslaufs zu entriegeln.

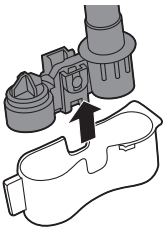

15 Um die Abdeckung zu entfernen, drücken Sie leicht auf die Seiten des Auslauftrichters und ziehen Sie die Abdeckung nach unten vom Auslauftrichter ab.

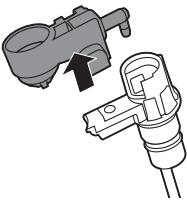

16 Ziehen Sie die Milch-Aufschäumeinheit nach oben.

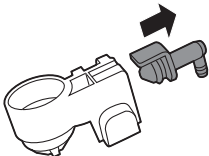

17 Ziehen Sie die Fassung aus dem Milch-Aufschäumgerät heraus.

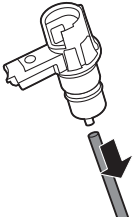

18 Entfernen Sie das Saugrohr.

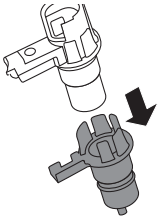

19 Ziehen Sie die Fassung heraus und trennen Sie sie von dem übrigen Teil.

20 Reinigen Sie alle Teile mit lauwarmem Wasser.

21 Setzen Sie alle Teile in umgekehrter Reihenfolge wieder zusammen.

Monatlicher vollständiger Milchkannen-Reinigungszyklus mit Milchkreislauf-Reiniger

Verwenden Sie für diesen Reinigungszyklus nur SAECO-Milchkreislauf-Reiniger CA6705.

Hinweis: Bevor Sie den Vorgang starten, achten Sie darauf, dass der Wassertank bis zur Markierung MAX mit Wasser gefüllt ist.

- 1** Drücken Sie die Taste MENU, um das Menü zu öffnen. Scrollen Sie durch das Menü bis zur Funktion für vollständige Milchkannen-Reinigung. Drücken Sie die OK-Taste.
 - Im Display wird angezeigt, was Sie vor Beginn des Reinigungsvorgangs alles erledigen müssen.
- 2** Geben Sie den Inhalt des Milchkreislauf-Reinigungsbeutels in die Milchkanne. Füllen Sie die Milchkanne dann bis zur obersten Markierung mit Wasser.
- 3** Stellen Sie die Milchkanne in die Maschine, und stellen Sie einen Behälter unter den Milchschaumauslauf.
- 4** Drücken Sie die OK-Taste, um die Reinigungslösung durch den Kreislauf zu spülen.
 - Das Gerät spült die Reinigungslösung durch den Milchauslauftrichter.
 - Sobald der Spülvorgang beendet ist, zeigt das Display folgendes Symbol an.
- 5** Nehmen Sie den Behälter und die Milchkanne aus dem Gerät heraus.
- 6** Spülen Sie die Milchkanne gründlich, und füllen Sie die Kanne bis zur Markierung MAX mit frischem Wasser.
- 7** Setzen Sie die Milchkanne in die Maschine.
- 8** Stellen Sie den Behälter unter den Milchschaumauslauf.
- 9** Um den Spülzyklus der Milchkanne neu zu starten, drücken Sie die OK-Taste.

10 Wenn kein Wasser mehr läuft, ist der Zyklus beendet.

Entkalken

Wenn das Display das Symbol CALC CLEAN anzeigt oder der AquaClean-Filter 8 Mal ausgewechselt wurde, muss das Gerät entkalkt werden.

Wenn Sie das Gerät bei Anzeige des Symbols CALC CLEAN oder nach 8-maligem Auswechseln des AquaClean-Filters nicht entkalken, funktioniert es unter Umständen nicht mehr richtig. Reparaturen, die hierauf zurückzuführen sind, fallen nicht unter die Garantie.



Trinken Sie niemals das Wasser mit dem Entkalker, das Sie in den Wasserbehälter gießen, oder Wasser mit Rückständen, das während des Entkalkungsvorgangs aus dem Gerät kommt.

Der Entkalkungsvorgang dauert ungefähr 30 Minuten.

Verwenden Sie zum Entkalken des Geräts nur Saeco-Entkalkungslösung. Saeco-Entkalkungslösung gewährleistet die optimale Funktion des Geräts. Der Gebrauch von anderen Produkten kann zu Geräteschäden führen und Rückstände im Wasser hinterlassen. Saeco-Entkalkungslösung erhalten Sie im Online-Shop unter www.shop.philips.com/service.

Entkalkungsvorgang



Sie können den Entkalkungs- oder Spülzyklus anhalten, indem Sie die ESC-Taste drücken. Das Display zeigt dann das folgende Symbol an. Um den Entkalkungs- oder Spülzyklus fortzusetzen, drücken Sie die OK-Taste.

1 Entnehmen und leeren Sie die Tropfschale. Schieben Sie die Tropfschale wieder in das Gerät ein.

Entfernen Sie den AquaClean-Filter aus dem Wasserbehälter (wenn vorhanden).

2 Füllen Sie die Milchkanne bis zur Markierung MIN mit frischem Wasser. Setzen Sie die Milchkanne in das Gerät. Stellen Sie den Auslauf der Milchkanne auf die Position „I“.

3 Drücken Sie die OK-Taste.

- Das Display zeigt das folgende Symbol an, um Sie auf das Einsetzen der Milchkanne in das Gerät hinzuweisen.



4 Das Display zeigt das folgende Symbol an, um anzuzeigen, dass das Gerät den Entkalkungsvorgang startet. Wenn Sie den Entkalkungsvorgang abbrechen möchten, drücken Sie die ESC-Taste.

5 Gießen Sie die gesamte Flasche Saeco Entkalkungslösung (250 ml) in den Wasserbehälter.

6 Füllen Sie die Entkalkungslösung im Wasserbehälter bis zur Markierung CALC CLEAN mit Wasser auf.



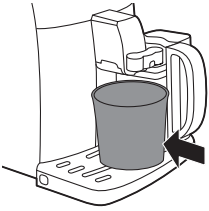

- 7** Stellen Sie einen großen Behälter (1,5 l) unter die Auslauftrichter für Kaffee und Milch.
- 8** Drücken Sie die OK-Taste, um den Entkalkungszyklus zu starten.
 - Das Gerät spült die gesamte Entkalkungslösung in regelmäßigen Intervallen durch die Kaffee- und Milchauslauftrichter (dies dauert etwa 25 Minuten).
- 9** Lassen Sie die Entkalkungslösung durch das Gerät laufen, bis der Wasserbehälter leer ist. Nehmen Sie den Behälter und die Milchkanne aus dem Gerät heraus und leeren Sie sie.
- 10** Entnehmen und leeren Sie die Tropfschale. Schieben Sie die Tropfschale wieder in das Gerät ein.
- 11** Spülen Sie den Wassertank und füllen Sie ihn bis zur Markierung CALC CLEAN mit frischem Wasser. Setzen Sie den Wasserbehälter wieder in das Gerät ein.
- 12** Füllen Sie die Milchkanne erneut bis zur Markierung MIN mit frischem Wasser und setzen Sie sie wieder in das Gerät ein. Stellen Sie den Behälter zurück unter beide Ausläufe.
- 13** Drücken Sie die OK-Taste, um den Spülzyklus zu starten (dies dauert etwa 4 Minuten).
 - Das folgende Symbol in der Anzeige zeigt an, dass der Spülzyklus beendet ist.
- 14** Spülen Sie den Wasserbehälter und füllen Sie ihn bis zur Markierung MAX mit frischem Wasser. Setzen Sie den Wasserbehälter wieder in das Gerät ein.
- 15** Drücken Sie die OK-Taste, um den Entkalkungszyklus zu beenden.
- 16** Stellen Sie einen Behälter unter die Kaffee- und Milchauslauftrichter.



- 17** Das folgende Symbol in der Anzeige zeigt an, dass sich das Gerät aufheizt.
 - Das Gerät führt einen automatischen Spülzyklus durch.
 - 18** Entfernen und spülen Sie die Milchkanne (siehe Kapitel „Reinigung und Pflege“, Abschnitt „Wöchentliches Reinigen der Milchkanne“). Setzen Sie den Wasserauslauf in das Gerät ein.
 - 19** Entnehmen und leeren Sie die Tropfschale. Schieben Sie die Tropfschale wieder in das Gerät ein.
 - 20** Entfernen und spülen Sie die Brühgruppe (siehe Kapitel „Reinigung und Pflege“, Abschnitt „Reinigen der Brühgruppe“).
- Das Gerät ist nun einsatzbereit.



Unterbrechung des Entkalkungsvorgangs

Der gestartete Entkalkungsvorgang muss bis ganz zum Schluss durchlaufen – das Gerät darf währenddessen nicht ausgeschaltet werden. Wenn das Gerät während dieses Zyklus stehenbleibt, der Strom ausfällt oder das Stromkabel versehentlich ausgesteckt wird, können Sie den Entkalkungsvorgang abbrechen, indem Sie die Standby-Taste drücken. In diesem Fall leeren und spülen Sie den Wassertank gründlich und füllen Sie ihn dann bis zur Markierung CALC CLEAN mit frischem Wasser. Bevor Sie Getränke zubereiten, führen Sie nochmals einen manuellen Spülzyklus wie

im Kapitel „Inbetriebnahme“, Abschnitt „Manueller Spülzyklus“ beschrieben durch. Wenn der Vorgang nicht beendet wurde, muss ein weiterer Entkalkungsvorgang so bald wie möglich durchgeführt werden.

Warnsymbole und Fehlercodes

Warnsignale erscheinen in Rot. Unten finden Sie eine Liste der Warnungen, die im Display stehen können, sowie die Bedeutung.

- Füllen Sie den Wasserbehälter bis zur Markierung MAX mit frischem Wasser.



- Der Bohnenbehälter ist leer. Geben Sie neue Kaffeebohnen in den Bohnenbehälter.



- Die Brühgruppe ist nicht in das Gerät eingesetzt. Setzen Sie die Einheit ein.



- Schließen Sie die Serviceklappe.



- Entnehmen Sie den Kaffeesatzbehälter und leeren Sie den Behälter.



- Es ist zu viel Pulver in der Brühgruppe. Reinigen Sie die Brühgruppe.
- Wenn ein Fehlercode ausgelöst wird, sehen Sie im Abschnitt „Bedeutung der Fehlercodes“ nach, was der Code im Display bedeutet und was Sie tun können. Das Gerät ist nicht einsetzbar, wenn dieses Symbol im Display steht.



- Sie haben vergessen, den Deckel auf den Behälter für vorgemahlene Kaffee zu setzen. Wenn Sie ihn nicht innerhalb von 30 Sekunden aufsetzen, kehrt das Display zum Hauptmenü zurück und der Brühvorgang wird gestoppt.



Bedeutung der Fehlercodes

| Fehlercode | Problem | Ursache | Mögliche Lösung |
|------------|--|--|---|
| 1 | Mahlwerk blockiert | Kaffeeauswurfschacht verstopft | Reinigen Sie den Kaffeeauswurfschacht gründlich mit dem Griff des Multifunktionswerkzeugs oder einem Löffelgriff. |
| 3 - 4 | Die Brühgruppe lässt sich nicht entnehmen. | Die Brühgruppe ist nicht richtig positioniert. | Schließen Sie die Serviceklappe. Schalten Sie das Gerät aus und wieder ein. Warten Sie, bis der Bildschirm das Symbol „Gerät bereit“ angezeigt wird, und entnehmen Sie die Brühgruppe dann. |

| | | | |
|--------------------|----------------------------|---------------------------------|--|
| 5 | Problem im Wasserkreislauf | Es ist Luft im Wasserkreislauf. | Den Wasserbehälter mehrmals entfernen und wieder einsetzen. Vergewissern Sie sich, dass Sie ihn ordnungsgemäß in die Maschine einfügen. Überprüfen Sie, ob der Wasserbehälterbereich sauber ist. |
| Andere Fehlercodes | | | Schalten Sie das Gerät aus und nach 30 Sekunden wieder ein. Versuchen Sie dies 2 oder 3 Mal. |

Wenn die obigen Lösungen nicht helfen, das Gerät in den normalen Betriebszustand zurückzuholen, und der Fehlercode im Display bleibt, wenden Sie sich an die Philips Saeco-Hotline. Kontaktdetails finden Sie im Garantieheft oder auf www.saeco.com/support.

Saeco-Zubehör bestellen

Verwenden Sie zum Reinigen und Entkalken des Geräts nur Saeco-Wartungsprodukte. Diese Produkte sind im Philips-Onlineshop (soweit in Ihrem Land verfügbar) unter www.shop.philips.com/service, im Einzelhandel oder von autorisierten Servicecentern erhältlich.

Wartungsprodukte bestellen:

| Typnummer | Produkt |
|-----------|-----------------------------|
| CA6700 | Entkalkungslösung |
| CA6903 | AquaClean-Filter |
| HD5061 | Fett für Brühgruppe |
| CA6704 | Entfettungstabletten |
| CA6705 | Reiniger für Milchkreislauf |

Garantie und Support

Weitere Informationen und Unterstützung finden Sie auf www.saeco.com/support oder in dem separaten Garantieheft.

Wenn Sie Hilfe oder Informationen benötigen, wenden Sie sich bitte an die Philips Saeco-Hotline in Ihrem Land. Die Anschriften und Rufnummern finden Sie in dem getrennt beiliegenden Garantieheft oder auf www.saeco.com/support.

Recycling

- Dieses Symbol bedeutet, dass das Produkt nicht mit dem normalen Hausmüll entsorgt werden kann (2012/19/EU).
- Beachten Sie die örtlichen Vorschriften zur getrennten Entsorgung von elektrischen und elektronischen Produkten. Die ordnungsgemäße Entsorgung dient dem Schutz von Umwelt und Gesundheit.

Fehlerbehebung

| Problem | Ursache | Die Lösung |
|--|---|--|
| Das Gerät schaltet sich nicht ein. | Das Gerät ist nicht angeschlossen. | Prüfen Sie, ob das Netzkabel richtig eingesteckt ist |
| Das Gerät befindet sich im DEMO-Modus. | Die Standby-Taste wurde länger als 8 Sekunden gedrückt. | Das Gerät mit dem Hauptschalter aus- und wieder einschalten. |
| Die Tropfschale wird schnell voll. | Das ist normal. Das Gerät spült den internen Kreislauf und die Brühgruppe mit Wasser. Ein Teil des Wassers fließt durch das interne System direkt in die Tropfschale. | Leeren Sie die Tropfschale, wenn die Anzeige „Tropfschale voll“ durch die Abdeckung der Tropfschale zu sehen ist. |
| | | Stellen Sie eine Tasse unter den Heißwasserauslauf, um das Spülwasser aufzufangen. |
| Das Symbol „Kaffeessatzbehälter voll“ bleibt im Display. | Der Kaffeessatzbehälter wurde bei ausgeschaltetem Gerät geleert. | Leeren Sie den Kaffeessatzbehälter immer bei eingeschaltetem Gerät. Wenn der Kaffeessatzbehälter bei ausgeschaltetem Gerät geleert wird, wird der Kaffeesykluszähler nicht zurückgesetzt. In dem Fall bleibt die Meldung „Empty coffee grounds container“ (Kaffeessatzbehälter leeren) im Display stehen, auch wenn der Behälter nicht voll ist. |
| | Der Kaffeessatzbehälter wurde zu schnell zurückgesetzt. | Setzen Sie den Kaffeessatzbehälter erst zurück, wenn das Display Sie dazu auffordert |
| Die Brühgruppe lässt sich nicht entnehmen. | Die Brühgruppe ist nicht richtig positioniert. | Schließen Sie die Serviceklappe. Schalten Sie das Gerät aus und wieder ein. Warten Sie, bis der Bildschirm „Machine ready“ (Gerät bereit) angezeigt wird, und entnehmen Sie die Brühgruppe dann |
| | Der Kaffeessatzbehälter ist nicht ausgebaut. | Entnehmen Sie den Kaffeessatzbehälter, bevor Sie die Brühgruppe ausbauen |

| | | |
|--|--|--|
| Die Brühgruppe lässt sich nicht einsetzen. | Die Brühgruppe ist nicht in der richtigen Position. | Die Brühgruppe wurde vor dem Zurückbauen nicht in die Ausgangsposition gebracht. Achten Sie darauf, dass der Hebel die Unterseite der Brühgruppe berührt und dass der Haken der Brühgruppe in der richtigen Position ist. |
| | | Initialisieren Sie das Gerät, indem Sie es ein- und ausschalten. Setzen Sie die Tropfschale und den Kaffeesatzbehälter wieder ein. Lassen Sie die Brühgruppe ausgebaut. Schließen Sie die Serviceklappe und schalten Sie das Gerät ein und aus. Versuchen Sie danach, die Brühgruppe einzubauen. |
| | Das Gerät befindet sich noch im Entkalkungsvorgang. | Während des laufenden Entkalkungsprozesses kann die Brühgruppe nicht entnommen werden. Lassen Sie den Entkalkungsprozess zuerst zu Ende laufen und entnehmen Sie dann die Brühgruppe. |
| Der Kaffee hat zu wenig Crema oder ist wässrig. | Es ist ein grober Mahlgrad eingestellt. | Stellen Sie einen feineren Mahlgrad ein. |
| | Die Kaffeemischung stimmt nicht. | Ändern Sie die Kaffeemischung. |
| | Das Gerät führt die Selbsteinstellung durch. | Brühen Sie einige Tassen Kaffee. |
| | Die Brühgruppe ist verschmutzt. | Reinigen Sie die Brühgruppe. |
| Kaffee tropft aus dem Kaffeeauslauftrichter | Der Kaffeeauslauftrichter ist verstopft. | Reinigen Sie den Kaffeeauslauftrichter und seine Öffnungen mit Pfeifenreiniger. |
| Der Kaffee ist nicht heiß genug. | Die Tassen sind kalt. | Wärmen Sie die Tassen vor, indem Sie sie mit heißem Wasser ausspülen. |
| | Die Temperatur ist zu niedrig eingestellt. Prüfen Sie die Einstellungen im Menü. | Setzen Sie die Temperatur im Menü höher. |
| | Sie haben Milch hinzugefügt. | Ob warme oder kalte Milch, die Milch senkt die Temperatur des Kaffees immer in einem gewissen Maß. |
| Das Gerät mahlt Kaffeebohnen, aber es kommt kein Kaffee. | Der Mahlgrad ist zu fein eingestellt. | Stellen Sie einen gröberen Mahlgrad ein. |
| | Die Brühgruppe ist verschmutzt. | Reinigen Sie die Brühgruppe. |

| | | |
|---|---|---|
| | Der Kaffeeauslauftrichter ist verschmutzt. | Reinigen Sie den Kaffeeauslauftrichter und die Öffnungen mit Pfeifenreiniger. |
| | Der Kaffeeauswurfschacht ist blockiert. | Reinigen Sie den Kaffeeauswurfschacht mit dem Griff des Multifunktionswerkzeugs oder einem Löffelgriff. |
| Der Kaffee läuft langsam aus dem Gerät. | Der Kaffee ist zu fein gemahlen. | Ändern Sie die Kaffeemischung oder stellen Sie das Mahlwerk ein. |
| | Die Brühgruppe ist verschmutzt. | Reinigen Sie die Brühgruppe. |
| | Der Kaffeeauswurfschacht ist blockiert. | Reinigen Sie den Kaffeeauswurfschacht mit dem Griff des Multifunktionswerkzeugs oder einem Löffelgriff. |
| | Der Gerätekreislauf ist von Kalk zugesetzt. | Entkalken Sie das Gerät. |
| Die Milch schäumt nicht auf. | Die Milchkanne ist verschmutzt oder nicht richtig eingesetzt. | Reinigen Sie die Kanne und achten Sie darauf, dass sie beim Einsetzen richtig positioniert ist. |
| | Der Milchschaumauslauf wurde nicht ganz geöffnet. | Prüfen Sie, ob der Milchschaumauslauf in der richtigen Position steht. |
| | Die Milchkanne ist unvollständig zusammengesetzt. | Kontrollieren Sie, dass alle Teile richtig zusammengebaut sind. |
| | Die verwendete Milchart eignet sich nicht zum Aufschäumen. | Wir haben die folgenden Milcharten getestet und sie lassen sich gut aufschäumen: fettarme Milch oder Vollmilch von der Kuh, Sojamilch und laktosefreie Milch. Andere Milcharten wurden nicht getestet und ergeben eventuell weniger Schaum. |
| Es ist Wasser unter dem Gerät. | Die Tropfschale ist voll und läuft über. | Leeren Sie die Tropfschale, wenn durch die Tropfschale der Anzeiger erscheint, dass die Tropfschale voll ist. Leeren Sie die Tropfschale immer, bevor Sie das Gerät entkalken. |
| | Das Gerät steht nicht auf einer geraden Oberfläche. | Setzen Sie das Gerät auf eine gerade Fläche, damit der Anzeiger der vollen Tropfschale normal funktioniert. |

| | | |
|---|---|---|
| <p>Der AquaClean-Filter lässt sich nicht aktivieren, das Häkchen im Display wird nicht angezeigt.</p> | <p>Es wurde kürzlich ein Filter aktiviert.</p> | <p>Sie müssen mindestens 10 Tassen (à 100 ml) entnehmen, bevor Sie einen neuen Filter aktivieren können. Geben Sie beim Aktivieren eines neuen Filters acht, da der Filterzähler automatisch angehoben wird. Sie müssen mindestens 10 Tassen (à 100 ml) entnehmen, bevor Sie einen neuen Filter aktivieren können. Gehen Sie beim Aktivieren eines neuen Filters vorsichtig vor, da der Filterzähler automatisch hochzählt.</p> |
| <p>Der Filter lässt sich nicht aktivieren und das Gerät will entkalkt werden.</p> | <p>Sie haben bereits 8 AquaClean-Filter ersetzt. Nach 8 Filterwechseln müssen Sie das Gerät entkalken.</p> | <p>Entkalken Sie das Gerät zuerst und bauen Sie dann den Filter ein.</p> |
| | <p>Der Filter wurde nicht rechtzeitig ausgetauscht, nachdem das AquaClean-Wasserfilter-Signal zu blinken begonnen hatte.</p> | <p>Entkalken Sie das Gerät zuerst und bauen Sie dann den Filter ein.</p> |
| | <p>Der Filter wurde nicht bei der Inbetriebnahme des Geräts, sondern erst nach ca. 50 Tassen Kaffee (à 100 ml) eingebaut. Das Gerät muss zum Einbau des AquaClean-Filters vollkommen kalkfrei sein.</p> | <p>Entkalken Sie das Gerät zuerst und bauen Sie dann den AquaClean-Filter ein. Nach dem Entkalken ist der Filterzähler auf 0/8 zurückgesetzt. Kontrollieren Sie die Filteraktivierung immer im Gerätemenü, auch nach dem Filterwechsel.</p> |
| | <p>Der AquaClean-Filter wurde bei der Inbetriebnahme des Geräts nicht richtig aktiviert.</p> | <p>Folgen Sie den Anweisungen auf dem Display, bis Sie die Bestätigung erhalten, dass der Filter aktiviert wurde.</p> |
| <p>Der AquaClean-Filter ist eingebaut, aber die Entkalkungsmeldung wird angezeigt.</p> | <p>Nach 8 Filterwechseln müssen Sie das Gerät entkalken.</p> | <p>Entkalken Sie das Gerät zuerst und bauen Sie dann den AquaClean-Filter ein. Dadurch wird der Filterzähler auf 0/8 zurückgesetzt. Kontrollieren Sie die Filteraktivierung immer im Gerätemenü, auch nach dem Filterwechsel.</p> |
| <p>Die Entkalkungsmeldung wird angezeigt, bevor 8 Filter gewechselt wurden.</p> | <p>Sie haben den AquaClean-Filter bei der Inbetriebnahme des Geräts nicht richtig aktiviert.</p> | <p>Entkalken Sie das Gerät zuerst und bauen Sie dann den AquaClean-Filter ein. Aktivieren Sie den Filter immer im Gerätemenü.</p> |
| | <p>Sie haben den AquaClean-Filter eingebaut, nachdem das Gerät schon eine Weile in Gebrauch war.</p> | |
| | <p>Sie haben den Austauschfilter nicht im Gerätemenü aktiviert.</p> | |
| | <p>Sie haben den Filter nicht ausgetauscht, als das Filtersymbol zu blinken begann.</p> | |
| <p>Der Filter passt nicht.</p> | <p>Sie müssen die Luft aus dem Filter drängen.</p> | <p>Warten Sie, bis keine Luftblasen mehr aus dem Filter treten.</p> |

Es ist noch Wasser im Wasserbehälter.

Leeren Sie den Wasserbehälter zum Einbau des Filters.

Sie versuchen einen Filter zu installieren, der kein AquaClean-Filter ist.

Es passen nur AquaClean-Filter.

Hinweis: Wenn Sie das Problem mit den Informationen in dieser Tabelle nicht beheben können, wenden Sie sich an die Philips/Saeco-Hotline.

Contenido

| | |
|---|-----|
| Introducción | 81 |
| Importante | 82 |
| Advertencia | 82 |
| Precaución | 83 |
| Campos electromagnéticos (CEM) | 83 |
| Descripción general del aparato (Fig. 1) | 83 |
| La pantalla | 84 |
| Primera instalación | 85 |
| Ciclo de enjuagado manual | 87 |
| Filtro AquaClean | 88 |
| Instalación del filtro AquaClean | 88 |
| Sustitución del filtro AquaClean | 89 |
| Uso del aparato | 89 |
| Preparación de café con granos de café | 89 |
| Selección de la cantidad de café | 89 |
| Selección del ajuste de molido | 90 |
| Cappuccino, baby cappuccino y milk froth | 90 |
| Preparar bebidas especiales | 91 |
| Limpieza y mantenimiento | 91 |
| Limpieza semanal del grupo de preparación del café | 91 |
| Lubricación | 93 |
| Limpieza rápida de la jarra de leche | 94 |
| Limpieza diaria de la jarra de leche | 94 |
| Limpieza semanal de la jarra de leche | 95 |
| Realice una limpieza completa de la jarra de leche mensualmente con el limpiador del circuito de leche. | 97 |
| Eliminación de los depósitos de cal | 98 |
| Procedimiento de descalcificación | 98 |
| Interrupción del ciclo de eliminación de los depósitos de cal | 100 |
| Iconos de advertencia y códigos de error | 100 |
| Significado de los códigos de error | 101 |
| Pedido de accesorios Saeco | 102 |
| Garantía y asistencia | 103 |
| Reciclaje | 103 |
| Resolución de problemas | 103 |

Introducción

Enhorabuena por la compra de la cafetera espresso totalmente automática Intelia/Intelia Deluxe. Esta cafetera permite preparar café expreso con los granos enteros del café. Puede utilizar la jarra de leche para preparar un cappuccino perfecto de manera rápida y sencilla. Para sacar el mayor partido de la asistencia que Saeco le ofrece, registre su producto en

www.saeco.com/welcome. Este manual de usuario se aplica a todos los modelos Intelia/Intelia Deluxe con jarra de leche.

Importante

Advertencia

- Conecte el aparato a una toma eléctrica cuyo voltaje coincida con las especificaciones técnicas de la máquina.
- Conecte el aparato a un enchufe de pared con toma de tierra.
- No deje que el cable de alimentación cuelgue por el borde de una mesa o encimera ni que entre en contacto con superficies calientes.
- No sumerja en agua el aparato, el enchufe ni el cable de red (hay peligro de descarga eléctrica).
- No vierta líquidos en el conector del cable de alimentación.
- No dirija nunca el chorro de agua caliente hacia ninguna parte del cuerpo: peligro de quemaduras.
- No toque las superficies calientes. Utilice las asas y los botones.
- Apague el aparato con el interruptor principal situado en la parte posterior y desenchúfelo de la toma de corriente:
 - Si se produce una avería.
 - Si el aparato no se va a usar durante mucho tiempo.
 - Antes del limpiar el aparato.
- Tire de la clavija, no del cable de alimentación.
- No toque la clavija de alimentación con las manos húmedas.
- No utilice el aparato si la clavija, el cable de alimentación o el propio aparato están dañados.
- No haga ninguna modificación en el aparato ni en el cable de alimentación.
- Repare el aparato solamente en un centro de servicio autorizado por Philips para evitar riesgos.
- El aparato no debe ser utilizado por niños menores de 8 años de edad.
- Este aparato puede ser usado por niños a partir de 8 años y por personas cuya capacidad física, psíquica o sensorial esté reducida o no tengan los conocimientos y la experiencia necesarios, si cuentan con supervisión o formación sobre el uso seguro del aparato y siempre que conozcan los riesgos que conlleva su uso.
- Los niños no deben limpiar el aparato ni realizar tareas de mantenimiento a menos que sean mayores de 8 años y cuenten con supervisión.
- Mantenga la cafetera y el cable fuera del alcance de los niños menores de 8 años.
- Asegúrese de que los niños no jueguen con este aparato.
- No introduzca los dedos ni otros objetos en el molinillo de café.

Precaución

- Este aparato está diseñado únicamente para un uso doméstico normal. No se ha diseñado para usarlo en entornos como cocinas para empleados de tiendas, oficinas, granjas u otros entornos laborales.
- Coloque siempre el aparato sobre una superficie plana y estable. Manténgalo en posición vertical, incluso durante el transporte..
- No coloque el aparato sobre una placa caliente, justo al lado de un horno caliente, un calefactor u otra fuente de calor similar.
- Ponga solamente granos de café tostados en la tolva de granos. Si pone café molido, café instantáneo, granos de café crudos o cualquier otra sustancia en la tolva de granos de café, puede provocar daños en el aparato.
- Deje que el aparato se enfríe antes de insertar o retirar cualquier pieza. Las superficies calentadoras pueden retener calor residual después del uso.
- No llene nunca el depósito de agua con agua templada, caliente o con gas, ya que esto puede provocar daños en el depósito de agua y en la cafetera.
- No utilice estropajos, agentes abrasivos ni líquidos agresivos, como gasolina o acetona, para limpiar el aparato. Utilice simplemente un paño suave humedecido con agua.
- Elimine los depósitos de cal del aparato periódicamente. El aparato indica cuándo es necesaria la descalcificación. Si no se realiza, el aparato dejará de funcionar correctamente. En este caso, la garantía no cubre la reparación.
- No guarde la cafetera a temperaturas inferiores a 0 °C. El agua que queda en el sistema de calentamiento podría congelarse y provocar daños.
- No deje agua en el depósito de agua cuando no utilice el aparato durante un largo período de tiempo. El agua puede contaminarse. Utilice agua limpia cada vez que utilice el aparato.

Campos electromagnéticos (CEM)

Este aparato de Philips cumple los estándares y las normativas aplicables sobre exposición a campos electromagnéticos.

Descripción general del aparato (Fig. 1)

- 1 Tapa de la tolva de granos
- 2 Tolva de granos de café
- 3 Toma para el cable
- 4 Depósito de agua
- 5 Compartimento de café molido
- 6 Botón de ajuste de molido
- 7 Panel de control
- 8 Recipiente para posos de café
- 9 Boquilla dispensadora de café
- 10 Bandeja de goteo
- 11 Tapa de la bandeja de goteo
- 12 Indicador de bandeja de goteo llena

- 13 Botón EXPRESO
- 14 Botón EXPRESO LARGO
- 15 Botón AROMA STRENGTH (Intensidad del aroma)
- 16 Botón CARAFE QUICK CLEAN (Limpieza rápida de la jarra)
- 17 Botón de modo de espera
- 18 Botón MENU (Menú)
- 19 Botón SPECIAL DRINKS (Bebidas especiales)
- 20 Botón MILK FROTH
- 21 Botón CAPPUCINO
- 22 Cable
- 23 Cepillo de limpieza (solo para modelos específicos)
- 24 Grasa (solo para modelos específicos)
- 25 Cacito dosificador de café molido
- 26 Probador de dureza del agua
- 27 Cajón de residuos de café
- 28 Grupo de preparación del café
- 29 Jarra de leche
- 30 Boquilla dispensadora de agua caliente

La pantalla

Utilice estos botones para desplazarse por los menús:



- Botón EXPRESO = Botón ESC (Escape): pulse este botón para volver al menú principal. El botón ESC (Escape) retrocede un nivel. Puede que tenga que pulsar el botón ESC varias veces para volver al menú principal.



- Botón AROMA STRENGTH (Intensidad del aroma) = Botón OK (Aceptar): pulse este botón para seleccionar, confirmar o detener una función.



- Botón CAPPUCINO = Botón UP (Arriba): pulse este botón para desplazarse hacia arriba por el menú de la pantalla.



- Botón SPECIAL DRINKS (Bebidas especiales) = Botón DOWN (Abajo): pulse este botón para desplazarse hacia abajo por el menú de la pantalla.

Primera instalación

Este aparato se ha probado con café. Aunque se ha limpiado cuidadosamente, es posible que quede algún residuo de café. Le garantizamos, no obstante, que el aparato es absolutamente nuevo. Como ocurre con la mayoría de aparatos completamente automáticos, deberá preparar algunos cafés para que la máquina complete su ajuste automático y obtener el café más delicioso.

- 1 Retire todo el material de embalaje del aparato.
- 2 Colóquelo en una mesa o encimera que esté alejada del grifo, el fregadero y fuentes de calor.

Nota: Deje un espacio libre de al menos 15 cm por encima, por detrás y a ambos lados del aparato.

- 3 Deslice la bandeja de goteo y su tapa en el aparato.
- 4 Quite el depósito de agua.
- 5 Llene el depósito de agua con agua limpia hasta la indicación de nivel MAX.
- 6 Abra la tapa de la tolva para granos. Llene la tolva de granos de café y cierre la tapa.
- 7 Inserte la clavija para la red en una toma de corriente (1) e inserte la clavija pequeña en la toma que se encuentra en la parte posterior del aparato (2).
- 8 Coloque un recipiente debajo de las boquillas dispensadoras de agua caliente y café.

Compruebe que la boquilla dispensadora de agua caliente se haya instalado correctamente.

- 9 Pulse el botón de espera para encender el aparato.
- 10 Pulse el botón OK (Aceptar) para iniciar el ciclo de cebado del circuito automático.
- 11 El aparato se calienta y en la pantalla se muestra el icono de temperatura.



- El aparato empieza a limpiar con agua la boquilla dispensadora de café. La pantalla muestra el icono de lavado y una barra de progreso.

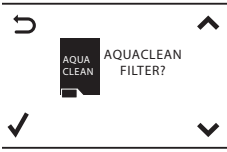

12 La pantalla muestra el siguiente icono para indicar que debe instalar el filtro AquaClean.

Si desea instalar el filtro AquaClean más tarde, pulse el botón ESC (Escape) y continúe con el ciclo de enjuagado manual. Para la instalación, consulte el capítulo "Filtro AquaClean".

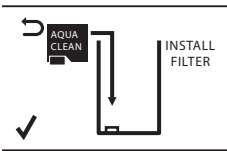

13 Pulse el botón OK (Aceptar). En la pantalla aparece el siguiente icono.

14 Retire el filtro AquaClean del embalaje. Sacuda el filtro durante unos 5 segundos.



15 Sumerja el filtro AquaClean boca abajo en una jarra de agua fría y espere hasta que no salgan más burbujas de aire.

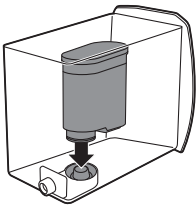

16 Extraiga el depósito de agua del aparato, vacíelo e inserte el filtro verticalmente en la ranura.

17 Llene el depósito de agua con agua limpia hasta la indicación de nivel MAX.

18 Pulse el botón OK (Aceptar).

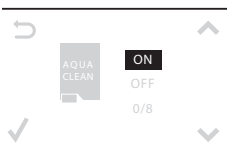

19 Seleccione ON (Encendido) en la pantalla y confirme la activación pulsando el botón OK (Aceptar)

Cuando finaliza la activación, la pantalla muestra una marca para confirmarla.



20 La pantalla muestra el icono de filtro preparado para indicar que se ha instalado el filtro AquaClean correctamente.

21 Para enjuagar el filtro, pulse el botón SPECIAL DRINKS (Bebidas especiales), seleccione la opción HOT WATER (Agua caliente) y pulse el botón OK (Aceptar) dos veces. Saldrá agua por la boquilla de agua caliente. Deseche esta agua.



Puede que el agua tarde en salir de la boquilla dispensadora de agua caliente. El filtro debe estar completamente lleno y haberse enjuagado con agua.

El aparato está listo para su uso.

Después de instalar el filtro AquaClean, no tiene que llevar a cabo el ciclo de enjuagado manual.

Ciclo de enjuagado manual

- 1** Coloque un recipiente debajo de la boquilla dispensadora de café.
- 2** Pulse el botón AROMA STRENGTH (Intensidad del aroma) y seleccione la función de preparación con café molido.

No añada café molido al compartimento de café molido.
- 3** Pulse el botón ESPRESSO (Expreso) o ESPRESSO LUNGO (Expreso largo).
 - El aparato empieza a dispensar agua caliente.
- 4** Espere hasta que el aparato deje de dispensar agua y vacíe el recipiente.
- 5** Repita los pasos 1, 2 y 3 dos veces.
- 6** Pulse el botón SPECIAL DRINKS (Bebidas especiales). Coloque un recipiente debajo de la boquilla dispensadora de agua caliente.
- 7** Pulse los botones UP/DOWN (Arriba/Abajo) para desplazarse por las opciones de la pantalla. Pulse el botón OK (Aceptar) para seleccionar agua caliente.
- 8** Pulse el botón OK (Aceptar) para empezar a dispensar agua caliente.
 - Dispense agua caliente hasta que se muestre en la pantalla el icono "sin agua".
- 9** Llene el depósito de agua con agua limpia hasta el nivel MAX (Máximo) y retire el recipiente.

El aparato está listo para su uso.

Filtro AquaClean

El filtro AquaClean se ha diseñado para reducir los depósitos de cal de la cafetera y dispensar agua filtrada para preservar el aroma y el sabor de cada taza de café. Si utiliza una serie de 8 filtros AquaClean como se indica en este manual del usuario no tendrá que descalcificar el aparato cada 5000 tazas (con una capacidad de 100 ml).

Instalación del filtro AquaClean

El aparato desde estar completamente libre de depósitos de calcio antes de empezar a usar el filtro AquaClean. Si no activó el filtro tras el primer uso y preparó más de 50 tazas (con una capacidad de 100 ml), tiene que eliminar los depósitos de cal del aparato antes de activar el filtro.

- 1 Retire el filtro AquaClean del embalaje. Sacuda el filtro durante unos 5 segundos.
- 2 Sumerja el filtro AquaClean boca abajo en una jarra de agua fría y espere hasta que no salgan más burbujas de aire.
- 3 Quite el depósito de agua del aparato.

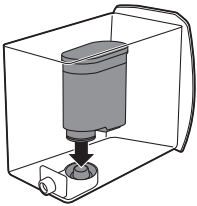

- 4 Inserte el filtro AquaClean en posición vertical en la conexión del filtro. Empuje el filtro AquaClean hasta el punto más bajo posible. Asegúrese de fijar bien el filtro y de colocar el sellado en la posición correcta para garantizar un rendimiento óptimo.
- 5 Llene el depósito con agua y colóquelo de nuevo en la cafetera.
- 6 Pulse el botón MENU (Menú) y desplácese hasta la opción filtro AquaClean. Luego, pulse el botón OK (Aceptar) y seleccione la opción filtro AquaClean.

Si es la primera vez que instala el filtro, siga los pasos descritos en el capítulo "Primera instalación".

- 7 Seleccione ON (Encendido) en la pantalla y confirme la activación pulsando el botón OK (Aceptar).

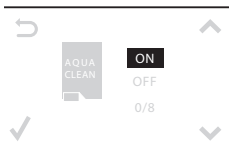



Nota: La pantalla muestra una marca para confirmar la activación.

- 8 Para enjuagar el filtro, pulse el botón SPECIAL DRINKS (Bebidas especiales), seleccione la opción AGUA CALIENTE y pulse el botón OK (Aceptar) dos veces. Saldrá agua por la boquilla de agua caliente. Deseche esta agua.

Nota: Puede que el agua tarde en salir de la boquilla dispensadora de agua caliente. El filtro debe estar completamente lleno y haberse enjuagado con agua.

- 9 Utilice la pegatina adjunta al embalaje de plástico del filtro AquaClean para anotar la fecha de la siguiente sustitución del filtro (después de tres meses). Coloque la pegatina en el depósito de agua.

El filtro y el aparato ya están listos para usar.

Sustitución del filtro AquaClean

Sustituya el filtro cada tres meses o cuando sea necesario.

| Icono de la pantalla del filtro AquaClean | Qué hacer |
|---|--|
| 10 % + el icono parpadea | El rendimiento del filtro está disminuyendo. Se recomienda extraer el filtro antiguo y sustituirlo por uno nuevo, como se describe en la sección "Instalación del filtro AquaClean", para preservar un rendimiento del filtro adecuado. |
| 0 % + el icono parpadea | Extraiga el filtro antiguo inmediatamente y coloque el filtro nuevo como se describe en la sección "Instalación del filtro AquaClean". Cuando active un filtro nuevo, en la pantalla aparecerá la palabra NEW (Nuevo). Pulse el botón OK (Aceptar) para confirmar la activación. |
| 0 % y el icono desaparece de la pantalla | Debe descalcificar primero el aparato antes de colocar y activar el filtro nuevo. |

Tras 8 sustituciones del filtro, deberá descalcificar el aparato. Capítulo "Descalcificación", sección "Procedimiento de descalcificación".

Uso del aparato

Preparación de café con granos de café

- 1 Ajuste la boquilla dispensadora de café para que se adapte al tamaño de la taza.
- 2 Pulse el botón AROMA STRENGTH (Intensidad del aroma) para seleccionar la intensidad de café deseada, de 1 a 5 granos.
- 3 Pulse el botón ESPRESSO (Expreso) para preparar un expreso o pulse el botón ESPRESSO LUNGO (Expreso largo) para preparar un café.

Selección de la cantidad de café

- 1 Mantenga pulsado el botón ESPRESSO (Expreso) o ESPRESSO LUNGO (Expreso largo) hasta que en la pantalla se muestre la palabra MEMO.

- 2 Cuando la taza contenga la cantidad de café deseada, pulse el botón OK (Aceptar) para guardar la cantidad seleccionada.

Selección del ajuste de molido

Nota: Solamente podrá establecer los ajustes del molinillo cuando el aparato esté moliendo granos de café.

- 1 Abra la tapa de la tolva para granos.
- 2 Coloque una taza debajo de la boquilla dispensadora de café.
- 3 Pulse el botón ESPRESSO.
- 4 Cuando el aparato esté moliendo el café, coloque el extremo del mango del cacito dosificador en el botón de ajuste del molinillo en la tolva de granos de café. Use el cacito para pulsar y girar el temporizador a la izquierda o a la derecha, una marca cada vez.
- 5 Puede elegir entre 10 ajustes diferentes para el grado de molido. Cuanto más pequeño sea el punto, más intenso será el café.
 - Molido grueso: sabor ligero, para mezclas de café más tostado.
 - Molido fino: sabor intenso, para mezclas de café poco tostado.
- 6 Prepare 2 o 3 cafés para notar la diferencia.

Cappuccino, baby cappuccino y milk froth

Nota: Puede ajustar la cantidad de cappuccino y de espuma de leche.

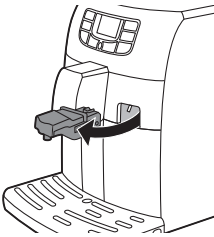

- 1 Retire la boquilla dispensadora de agua caliente.
- 2 Retire la tapa de la jarra de leche.
- 3 Llene la jarra de leche con leche fresca entre las indicaciones de nivel MIN y MÁX.
- 4 Vuelva a colocar la tapa de la jarra de leche.

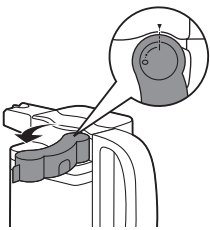

- 5 Coloque la boquilla dispensadora en la jarra de leche en la posición "I".

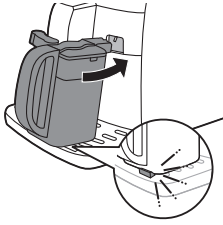

- 6** Inserte la jarra de leche en el aparato. Asegúrese de que la jarra está introducida correctamente.
- 7** Coloque una taza debajo de las boquillas dispensadoras de café y leche.
- 8** Elija la bebida con leche.
 - Pulse el botón CAPPUCINO para preparar un cappuccino.
 - Pulse el botón LATTE MACCHIATO para preparar un latte macchiato.
 - Pulse el botón SPECIAL DRINKS (Bebidas especiales) y seleccione baby cappuccino para preparar un baby cappuccino.

El aparato dispensa primero una cantidad predefinida de leche con espuma en la taza o en el vaso y, a continuación, dispensa una cantidad predefinida de café.

Preparar bebidas especiales

En el menú de bebidas especiales, puede seleccionar agua caliente y baby cappuccino.

- 1** Pulse el botón SPECIAL DRINKS (Bebidas especiales) para entrar en el menú. En la pantalla aparecen las opciones de bebidas especiales.
- 2** Pulse los botones UP/DOWN (Arriba/Abajo) para desplazarse por las opciones del menú.
- 3** Pulse el botón OK (Aceptar) para confirmar la intensidad de la bebida deseada.
- 4** Cuando seleccione AGUA CALIENTE, inserte la boquilla dispensadora de agua caliente en el aparato y fijela en su sitio. Cuando seleccione cappuccino, milk froth o baby cappuccino, inserte la jarra de leche en el aparato.

Limpieza y mantenimiento

Limpieza semanal del grupo de preparación del café

Limpie el grupo de preparación del café una vez a la semana.

- 1** Retire el recipiente de posos de café y abra la puerta de mantenimiento.
- 2** Retire el cajón de residuos de café.

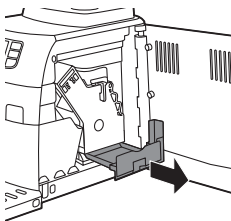

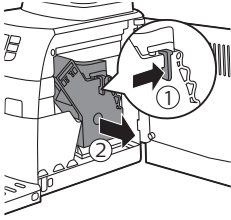

- 3 Para retirar el grupo de preparación del café, presione la palanca y extraiga el grupo de preparación del aparato.
- 4 Enjuague el grupo de preparación con agua limpia y deje que se seque.

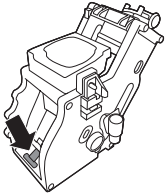

- 5 Para volver a colocar el grupo de preparación, asegúrese de que la palanca esté en contacto con la base del grupo de preparación del café.

Nota: Si no está en contacto con la base, presiónela hacia abajo.

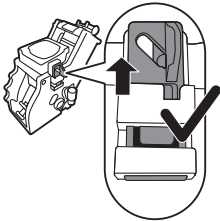

- 6 Asegúrese de que el gancho de bloqueo del grupo de preparación del café esté en la posición correcta. Para colocar el gancho correctamente, presiónelo hacia arriba hasta que esté en su posición más alta.

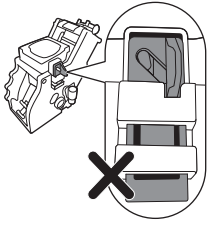

- 7 El gancho no está colocado correctamente si continúa en la posición inferior.
- 8 Deslice el grupo de preparación del café en el aparato a lo largo de las ranuras de guía de los laterales hasta que encaje en su posición. A continuación vuelva a colocar el cajón de residuos de café en el aparato.

Limpeza mensual del grupo de preparación del café con la pastilla desengrasante

- Realice este ciclo de limpieza cuando el aparato haya preparado 500 tazas de café o una vez al mes.
- Utilice una pastilla desengrasante para este ciclo de limpieza.

Precaución: Para la limpieza, utilice solamente pastillas desengrasantes. No tienen una función descalcificadora.

- 1 Coloque un recipiente debajo de la boquilla dispensadora de café.
- 2 Pulse el botón AROMA STRENGTH y seleccione GROUND COFFEE.
- 3 Ponga una pastilla desengrasante en el compartimento de café molido.
- 4 Pulse el botón OK (Aceptar). El aparato dispensa agua desde la boquilla dispensadora de café.
- 5 Cuando la barra de progreso llegue a la mitad, ajuste el interruptor en OFF.
- 6 Deje que la solución desengrasante actúe durante aproximadamente 15 minutos.
- 7 Coloque el interruptor en ON.
- 8 Pulse el botón de espera.
- 9 Espere hasta que el aparato realice un ciclo de enjuagado automático.
- 10 Realice el procedimiento "Limpieza semanal del grupo de preparación del café"
- 11 Retire la bandeja de goteo con el recipiente de posos de café. Vacíe la bandeja de goteo y el recipiente de posos de café y vuelva a colocarlos en el aparato.
- 12 Pulse el botón AROMA STRENGTH y seleccione GROUND COFFEE.
- 13 Pulse el botón OK (Aceptar). El aparato dispensa agua desde la boquilla dispensadora de café.
- 14 Repita los pasos 12 y 13 dos veces. Deseche el agua dispensada.
- 15 Para limpiar la bandeja de goteo, coloque una pastilla desengrasante en ella y llénela con agua caliente hasta dos tercios de su capacidad. Deje que la pastilla desengrasante actúe durante unos 30 minutos. A continuación, vacíe la bandeja de goteo y enjuáguela a fondo.

Lubricación

Lubrique el grupo de preparación del café después de preparar aproximadamente 500 tazas de café o una vez al mes.

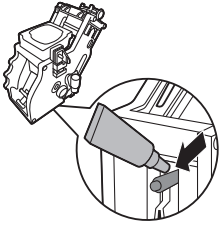

- 1 Aplique lubricante alrededor del eje en la parte inferior de la unidad de preparación del café.

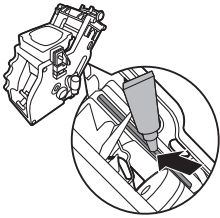

- 2 Aplique lubricante a los railes de ambos lados, como se muestra en la ilustración.
- 3 Deslice el grupo de preparación del café en el aparato a lo largo de las ranuras de guía de los laterales hasta que encaje en su posición. A continuación vuelva a colocar el cajón de residuos de café en el aparato.

Limpeza rápida de la jarra de leche

Entre la preparación de las variedades de leche, puede enjuagar la boquilla con agua caliente para asegurarse de que cada receta de leche resulte óptima.

- 1 Coloque una taza o un recipiente debajo de la boquilla para recoger el agua.
- 2 Coloque la boquilla dispensadora de leche en la posición "I".
- 3 Pulse el botón CARAFE QUICK CLEAN (Limpeza rápida de la jarra).
 - La pantalla le recuerda que tiene que insertar la jarra de leche, pulse el botón OK (Aceptar) para confirmar.

Nota: Pulse el botón ESC (Escape) si quiere interrumpir la limpieza de la jarra de leche.

- 1 El aparato empieza a limpiar con agua la boquilla dispensadora de café. La pantalla muestra el icono de lavado y una barra de progreso.

Limpeza diaria de la jarra de leche

Es importante limpiar la jarra de leche cada día o después de cada uso, ya que asegura que la higiene sea correcta y garantiza que se obtenga espuma de leche perfecta.

- 1 Pulse los botones de apertura para retirar la tapa.

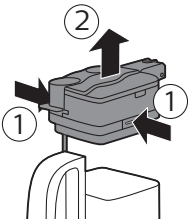

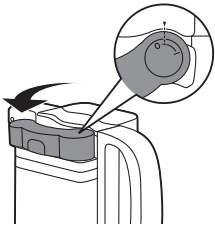

- 2 Coloque la boquilla dispensadora de leche en la marca de referencia (indicada con un punto).

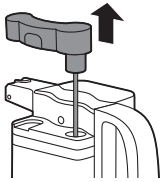

- 3 Levante el dispensador de la jarra de leche para retirarlo de la tapa y lávelo con agua tibia. Limpie todos los restos de leche.
- 4 Vuelva a colocar la boquilla dispensadora de leche en la tapa de la jarra de leche. Para insertarla, alinee el punto de la boquilla con la marca en la tapa.

Limpieza semanal de la jarra de leche

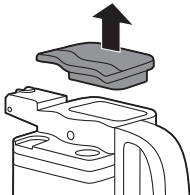

- 1 Pulse los botones de apertura para retirar la tapa.
- 2 Enjuague la tapa y la jarra de leche con agua limpia. Limpie todos los restos de leche.
- 3 Vuelva a colocar la tapa en la jarra de leche y asegúrese de que esté bien fijada.
- 4 Retire la parte superior de la tapa y llene la jarra de leche con agua limpia hasta la indicación de nivel MAX (Máximo).
- 5 Vuelva a colocar la parte superior de la tapa en la jarra de leche.
- 6 Inserte la jarra de leche en el aparato. Coloque un recipiente debajo de la boquilla dispensadora de leche.
- 7 Pulse el botón MILK FROTH (Espuma de leche) para seleccionar leche caliente.
- 8 En la pantalla se mostrará un icono que indica que el aparato está dispensando agua.
- 9 Cuando el aparato deje de dispensar agua, retire y vacíe la jarra de leche.
En la pantalla se le preguntará si quiere realizar un ciclo de limpieza rápida; no es necesario realizarlo durante la limpieza semanal de la jarra de leche.
- 10 Pulse los botones de apertura para retirar la tapa de la jarra de leche.
- 11 Coloque la boquilla dispensadora de leche en el punto indicado sobre la tapa.
- 12 Retire la boquilla dispensadora de leche de la tapa.

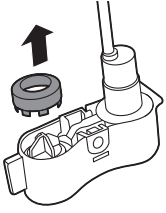

13 Retire el anillo de la boquilla dispensadora de leche.

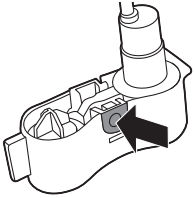

14 Pulse el botón con una flecha para desbloquear la tapa de la boquilla dispensadora de leche.

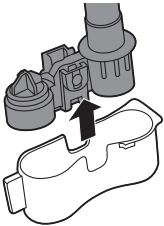

15 Para retirar la cubierta, presione ligeramente ambos lados de la boquilla dispensadora y tire de la cubierta hacia abajo para sacarla de la boquilla dispensadora.

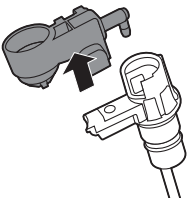

16 Quite la unidad de espuma de leche tirando de ella hacia arriba.

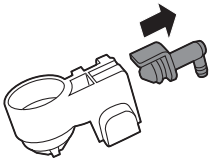

17 Tire del adaptador hacia fuera del dispositivo de espuma de leche.

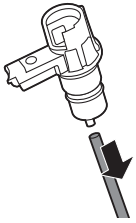

18 Retire el tubo de succión.

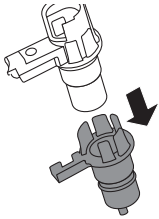

19 Tire del adaptador hacia fuera y sepárelo de la pieza restante.

20 Limpie todas las partes con agua tibia.

21 Vuelva a unir todas las piezas en el orden inverso.

Realice una limpieza completa de la jarra de leche mensualmente con el limpiador del circuito de leche.

Utilice solamente el limpiador del circuito de leche SAECO CA6705 para este ciclo de limpieza.

Nota: Antes de iniciar el procedimiento, asegúrese de que el depósito de agua esté lleno hasta el nivel MAX (Máximo).

- 1** Pulse el botón MENU (Menú) para abrir el menú y desplácese hasta la función de limpieza de la jarra completa. Pulse el botón OK (Aceptar).
 - En la pantalla aparecen las operaciones que debe realizar antes de iniciar el ciclo de limpieza.
- 2** Vierta el contenido de la bolsa de limpiador del circuito de leche en la jarra de leche. A continuación, llene de agua la jarra de leche hasta el máximo nivel.
- 3** Inserte la jarra de leche en el aparato y coloque un recipiente bajo la boquilla dispensadora de espuma de leche.
- 4** Pulse el botón OK (Aceptar) para empezar a dispensar la solución de limpieza.
 - El aparato dispensa la solución de limpieza a través de la boquilla dispensadora de leche.
 - Cuando el aparato ya no dispense más, en la pantalla se mostrará el siguiente icono.
- 5** Retire el depósito y la jarra de leche del aparato.
- 6** Enjuague a fondo la jarra de leche y llénela de agua limpia hasta la indicación de nivel MAX (Máximo).
- 7** Inserte la jarra de leche en el aparato.
- 8** Coloque el recipiente bajo la boquilla dispensadora de espuma de leche.
- 9** Pulse el botón OK (Aceptar) para reiniciar el ciclo de enjuagado de la jarra.

10 Cuando el aparato deje de dispensar agua, el ciclo habrá finalizado.

Eliminación de los depósitos de cal

Debe eliminar los depósitos de cal del aparato cuando en la pantalla se muestre el icono CALC CLEAN o tras haber sustituido el filtro AquaClean 8 veces.

Si no elimina los depósitos de cal del aparato cuando en la pantalla se muestre el icono CALC CLEAN o tras haber sustituido el filtro AquaClean 8 veces, el aparato dejará de funcionar correctamente. En ese caso, las reparaciones no estarán cubiertas por la garantía).



No beba nunca el agua con la mezcla descalcificante que se vierta en el depósito ni ningún otro residuo que proceda del aparato durante el proceso de eliminación de los depósitos de cal.

El procedimiento de descalcificación dura aproximadamente 30 minutos.

Utilice solamente la solución descalcificadora de Saeco para descalcificar el aparato. La solución descalcificadora de Saeco se ha diseñado para garantizar el rendimiento óptimo del aparato. El uso de otros productos puede provocar daños en el aparato y dejar residuos en el agua. Puede comprar solución descalcificadora de Saeco en la tienda en línea www.shop.philips.com/service.

Procedimiento de descalcificación



Puede hacer una pausa en el ciclo de descalcificación o de enjuagado pulsando el botón ESC (Escape). En la pantalla aparecerá el siguiente icono. Para que continúe el ciclo de descalcificación o de enjuagado, pulse el botón OK (Aceptar).

1 Retire y vacíe la bandeja de goteo. Vuelva a colocar la bandeja de goteo en la cafetera.

Retire el filtro de agua AquaClean del depósito de agua (si está puesto).

2 Llene de agua limpia la jarra de leche hasta la indicación de nivel MIN (Mínimo). Inserte la jarra de leche en el aparato. Coloque la boquilla dispensadora de la jarra de leche en la posición "1".

3 Pulse el botón OK (Aceptar).

- La pantalla muestra el siguiente icono para recordarle que debe colocar la jarra de leche en el aparato.



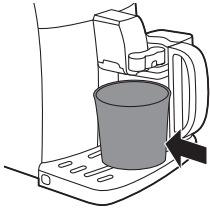

- 4 En la pantalla se mostrará el siguiente icono para indicar que el aparato inicia el ciclo de descalcificación. Si quiere salir del ciclo de descalcificación, pulse el botón ESC (Escape).
- 5 Vierta todo el contenido de la botella de solución descalcificante de Saeco (250 ml) en el depósito de agua.
- 6 Añada agua a la solución descalcificante en el depósito de agua hasta la indicación CALC CLEAN.
- 7 Coloque un recipiente grande (1,5 l) debajo de las boquillas dispensadoras de leche y café.
- 8 Pulse el botón OK (Aceptar) para iniciar el ciclo de descalcificación.
 - El aparato dispensa la solución de descalcificación completa en intervalos regulares a través de las boquillas dispensadoras de leche y café (durante aproximadamente 25 minutos).
- 9 Deje que el aparato dispense solución descalcificadora hasta que se vacíe el depósito de agua. Retire y vacíe el depósito y la jarra de leche.
- 10 Retire y vacíe la bandeja de goteo. Vuelva a colocar la bandeja de goteo en la cafetera.
- 11 Enjuague el depósito de agua y llénelo con agua limpia hasta la indicación CALC CLEAN. Vuelva a colocar el depósito de agua en la cafetera.
- 12 Llene la jarra de leche con agua limpia hasta el nivel MIN (Mínimo) y colóquela de nuevo en el aparato. Coloque el recipiente debajo de las boquillas dispensadoras.
- 13 Pulse el botón OK (Aceptar) para iniciar el ciclo de enjuagado (dura aproximadamente 4 minutos).
 - En la pantalla se mostrará el siguiente icono para indicar que el ciclo de enjuagado ha finalizado.
- 14 Enjuague el depósito y llénelo con agua hasta el nivel MAX (Máximo). Vuelva a colocar el depósito de agua en la cafetera.
- 15 Pulse el botón OK (Aceptar) para finalizar el ciclo de descalcificación.
- 16 Coloque un recipiente debajo de las boquillas dispensadoras de café y leche.
- 17 En la pantalla se mostrará el siguiente icono para indicar que el aparato se está calentando.
 - El aparato realiza un ciclo de enjuagado automático.
- 18 Retirar y limpiar la jarra de leche, consulte el capítulo "Limpieza y mantenimiento", sección "Limpieza semanal de la jarra de leche". Inserte la boquilla dispensadora de agua en el aparato.
- 19 Retire y vacíe la bandeja de goteo. Vuelva a colocar la bandeja de goteo en la cafetera.
- 20 Limpiar y enjuagar el grupo de preparación, consulte el capítulo "Limpieza y mantenimiento", sección "Limpieza del grupo de preparación".

El aparato estará entonces listo para usar.

Interrupción del ciclo de eliminación de los depósitos de cal

Una vez iniciado el ciclo de descalcificación, deberá completarlo hasta el final sin apagar el aparato. Si se atasca durante el ciclo, si hay un corte en el suministro de energía o si se desconecta el cable de alimentación accidentalmente, puede salir pulsando el botón de espera. Si esto ocurre, vacíe y enjuague el depósito de agua y llénelo de nuevo hasta la indicación de nivel CALC CLEAN. Siga las instrucciones del capítulo "Primera instalación", sección "Ciclo de enjuagado manual", antes de preparar ninguna bebida. Si el ciclo no se completó, el aparato requerirá otro ciclo de descalcificación tan pronto como sea posible.

Iconos de advertencia y códigos de error

Las señales de advertencia se muestran en rojo. A continuación encontrará una lista de las advertencias que pueden aparecer en la pantalla y sus significados.

- Llene el depósito de agua con agua limpia hasta la indicación de nivel MAX.



- La tolva de granos de café está vacía. Ponga granos de café nuevos en la tolva de granos.



- El grupo de preparación de café no está en el aparato. Inserte el grupo.



- Cierre la puerta de mantenimiento.

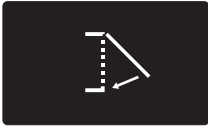

- Retire el recipiente de posos de café y vacíelo.



- Hay demasiado polvo en el grupo de preparación del café. Limpie el grupo de preparación del café.
- Si se activa un código de error, consulte la sección "Significado de los códigos de error" para ver qué significa el código de la pantalla y lo que puede hacer. Cuando aparece este icono en la pantalla no se puede usar el aparato.



- Ha olvidado colocar la tapa en el compartimento de café molido. Si no la coloca antes de 30 segundos, la pantalla volverá al menú principal y se detendrá el ciclo de preparación.



Significado de los códigos de error

| Código de error | Problema | Causa | Posible solución |
|-----------------|----------------------------|---------------------------------------|--|
| 1 | Molinillo de café atascado | Conducto de salida del café obstruido | Limpie a fondo el conducto de salida del café con el mango de la herramienta multifuncional o con el mango de una cuchara. |

Español

| | | | |
|------------------------|---|---|--|
| 3 - 4 | No se puede retirar el grupo de preparación del café. | El grupo de preparación de café no está colocado correctamente. | Cierre la puerta de mantenimiento. Apague el aparato y vuelva a encenderlo. Espere a que aparezca el icono "aparato listo" en la pantalla y, a continuación, retire el grupo de preparación de café. |
| 5 | Problema del circuito de agua | Hay aire en el circuito de agua. | Retire y vuelva a colocar el depósito de agua varias veces. Asegúrese de que lo introduce en el aparato correctamente. Compruebe que el compartimento del depósito de agua esté limpio. |
| Otros códigos de error | | | Apague el aparato y enciéndalo de nuevo después de 30 segundos. Pruebe a hacer esto 2 o 3 veces. |

Si la solución anterior no ayuda a eliminar el icono del código de error de la pantalla y devolver el aparato a su estado de funcionamiento normal, póngase en contacto con la línea de atención al cliente de Philips Saeco. Puede encontrar los datos de contacto en el folleto de garantía o en www.saeco.com/support.

Pedido de accesorios Saeco

Para limpiar y descalcificar el aparato, utilice solamente productos de mantenimiento de Saeco. Estos productos pueden comprarse en la tienda en línea de Philips (si está disponible en su país) en www.shop.philips.com/service, en su comercio local o en los centros de servicio autorizados.

Pedido de productos de mantenimiento:

| Número de tipo | Producto |
|----------------|---|
| CA6700 | Solución descalcificante |
| CA6903 | Filtro AquaClean |
| HD5061 | Grasa para el grupo de preparación del café |
| CA6704 | Pastillas desengrasantes |
| CA6705 | Limpiador del circuito de leche |

Garantía y asistencia

Si necesita asistencia o información, visite www.saeco.com/support o lea el folleto de garantía independiente.

Si necesita información o asistencia, póngase en contacto con la línea de atención al cliente de Philips Saeco en su país. Puede encontrar los contactos en el folleto de garantía que se suministra por separado o visitar www.saeco.com/support.

Reciclaje

- Este símbolo significa que este producto no debe desecharse con la basura normal del hogar (2012/19/UE).
- Siga la normativa de su país para la recogida selectiva de productos eléctricos y electrónicos. El desecho correcto ayuda a evitar consecuencias negativas para el medio ambiente y la salud humana.

Resolución de problemas

| Problema | Causa | Solución |
|--|---|--|
| El aparato no se enciende | La cafetera está desconectada. | Compruebe si el cable de alimentación está insertado correctamente |
| El equipo está en modo DEMO (Demostración). | Se ha pulsado el botón de espera durante más de 8 segundos. | Apague y encienda el aparato con el interruptor principal. |
| La bandeja de goteo se llena rápidamente. | Esto es normal. El aparato utiliza agua para enjuagar el circuito interno y el grupo de preparación del café. Parte del agua fluye a través del sistema interno y directamente hacia la bandeja de goteo. | Vacíe la bandeja de goteo cuando el indicador de "bandeja de goteo llena" sobresalga a través de la tapa de la bandeja de goteo. |
| | | Coloque una taza debajo de la boquilla dispensadora para recoger el agua de enjuagado. |
| El icono del recipiente de posos de café lleno continúa mostrándose. | El recipiente de posos de café se vació mientras el aparato estaba apagado. | Vacíe siempre el recipiente de posos de café mientras el aparato esté encendido. Si se vacía el recipiente de posos de café mientras el aparato está apagado, el contador de ciclos de café no se restablecerá. En ese caso, el mensaje "recipiente de posos de café vacío" permanecerá en la pantalla aunque el recipiente no esté lleno. |
| | El recipiente de posos de café se volvió a colocar demasiado rápido. | No vuelva a colocar el recipiente de posos de café hasta que así se lo indique un mensaje en la pantalla |

Español

| | | |
|---|--|---|
| No se puede retirar el grupo de preparación del café. | El grupo de preparación de café no está colocado correctamente. | Cierre la puerta de mantenimiento. Apague el aparato y vuelva a encenderlo. Espere a que aparezca la pantalla de aparato listo y, a continuación, retire el grupo de preparación de café |
| | No se ha retirado el recipiente de posos de café. | Retire el recipiente de posos de café antes de retirar el grupo de preparación de café |
| No se puede insertar el grupo de preparación de café. | El grupo de preparación de café no está en la posición correcta. | El grupo de preparación de café no se puso en posición de reposo antes de volver a colocarlo. Asegúrese de que la palanca esté en contacto con la base del grupo de preparación del café y de que el gancho del grupo de preparación del café esté en la posición correcta. |
| | | Encienda y apague el aparato para reiniciarlo. Vuelva a colocar la bandeja de goteo y el recipiente de posos de café. Deje fuera el grupo de preparación del café. Cierre la puerta de mantenimiento y encienda y apague el aparato. A continuación, pruebe a reinsertar el grupo de preparación de café. |
| | La cafetera sigue en el proceso de eliminación de los depósitos de cal. | No es posible retirar el grupo de preparación del café mientras está activo el proceso de descalcificación. Complete primero el proceso de descalcificación y, a continuación, retire el grupo de preparación de café. |
| El café tiene muy poca crema o está aguado. | El molinillo está configurado con un ajuste grueso. | Configure el molinillo con un ajuste más fino. |
| | La mezcla de café no es correcta. | Cambie la mezcla de café. |
| | El aparato está realizando su ajuste automático. | Prepare varias tazas de café. |
| | El grupo de preparación del café está sucio. | Limpie el grupo de preparación del café. |
| El café gotea por la boquilla dispensadora de café | La boquilla dispensadora de café está obstruida. | Limpie la boquilla dispensadora de café y sus orificios con un limpiapipas. |
| El café no está lo suficientemente caliente. | Las tazas que utiliza están frías. | Caliente las tazas previamente enjuagándolas con agua caliente. |
| | La temperatura ajustada es demasiado baja. Compruebe los ajustes del menú. | Ajuste la temperatura alta en el menú. |

| | | |
|---|--|---|
| | Añadió leche. | La leche, tanto si está templada como si está fría, reducirá siempre hasta cierto punto la temperatura del café. |
| El molinillo muele los granos de café, pero no sale café. | El ajuste del molinillo es demasiado fino. | Configure el molinillo con un ajuste más grueso. |
| | El grupo de preparación del café está sucio. | Limpie el grupo de preparación del café. |
| | La boquilla dispensadora de café está sucia. | Limpie la boquilla dispensadora de café y sus orificios con un limpiapipas. |
| | El conducto de salida del café está bloqueado. | Limpie el conducto de salida del café con el mango de la herramienta multifuncional o con el mango de una cuchara. |
| El café sale lentamente. | El molido es demasiado fino. | Cambie la mezcla de café o ajuste el molinillo. |
| | El grupo de preparación del café está sucio. | Limpie el grupo de preparación del café. |
| | El conducto de salida del café está bloqueado. | Limpie el conducto de salida del café con el mango de la herramienta multifuncional o con el mango de una cuchara. |
| | El circuito del aparato está atascado por depósitos de cal. | Descalcifique el aparato. |
| El aparato no produce espuma de leche. | La jarra de leche está sucia o no se ha insertado correctamente. | Limpie la jarra y asegúrese de colocarla e insertarla correctamente. |
| | La boquilla dispensadora de espuma de leche no se ha abierto del todo. | Compruebe que la boquilla dispensadora de espuma de leche se haya colocado en la posición correcta. |
| | No se ha completado el montaje de la jarra de leche. | Compruebe que todos los componentes se hayan montado correctamente. |
| | El tipo de leche utilizado no es adecuado para producir espuma. | Hemos probado los siguientes tipos de leche que han demostrado producir espuma de leche con buenos resultados: leche de vaca semidesnatada o entera, leche de soja y leche sin lactosa. Otros tipos de leche no se han sometido a prueba y es posible que produzcan pequeñas cantidades de espuma de leche. |

Español

| | | |
|---|--|---|
| Hay agua debajo del aparato. | La bandeja de goteo está demasiado llena y se desbordó. | Vacíe la bandeja de goteo cuando el indicador de la bandeja de goteo sobresalga a través de la bandeja de goteo. Vacíe siempre la bandeja de goteo antes de iniciar la descalcificación del aparato. |
| | El aparato no está colocado en una superficie horizontal. | Coloque el aparato sobre una superficie horizontal para que funcione correctamente el indicador de bandeja de goteo llena. |
| El filtro AquaClean no se puede activar, puesto que no aparece la marca en la pantalla. | Se acaba de activar un filtro. | Debe dispensar al menos 10 tazas (de 100 ml cada una) antes de poder activar un nuevo filtro. Tenga cuidado cuando active un nuevo filtro, el contador de filtros aumentará automáticamente. Debe dispensar al menos 10 tazas (de 100 ml cada una) antes de poder activar un nuevo filtro. Tenga cuidado cuando active un nuevo filtro, el contador de filtros aumentará automáticamente. |
| No se puede activar el filtro y el aparato solicita la descalcificación. | Ya ha reemplazado 8 filtros AquaClean. Después de 8 reemplazos, debe descalcificar el aparato. | Descalcifique primero el aparato e instale el filtro. |
| | El filtro no se ha reemplazado a tiempo después que comenzara a parpadear la señal del filtro de agua AquaClean. | Descalcifique primero el aparato e instale el filtro. |
| | El filtro no se ha instalado durante la primera instalación, sino después de haber preparado unos 50 cafés (en tazas de 100 ml). El aparato debe estar completamente libre de depósitos de calcio antes de instalar el filtro AquaClean. | Descalcifique primero el aparato y, a continuación, instale un nuevo filtro AquaClean. Después de la descalcificación, el contador de filtros se reinicia a 0/8. Confirme siempre la activación del filtro en el menú del aparato, también después de reemplazar el filtro. |
| | No se activó correctamente el filtro AquaClean durante la primera instalación. | Siga las instrucciones en pantalla hasta recibir confirmación de que el filtro se ha activado. |
| El filtro AquaClean está instalado, pero aparece el mensaje de descalcificación. | Después de 8 reemplazos, debe descalcificar el aparato. | Descalcifique primero el aparato y, a continuación, instale un nuevo filtro AquaClean. Esto reiniciará el contador de filtros a 0/8. Confirme siempre la activación del filtro en el menú del aparato, también después de reemplazar el filtro. |
| El mensaje de descalcificación aparece antes de reemplazar 8 filtros. | No activó correctamente el filtro AquaClean durante la primera instalación | Descalcifique primero el aparato y, a continuación, instale un nuevo filtro AquaClean. Active siempre el filtro en el menú del aparato. |

Colocó el filtro AquaClean después de haber usado el aparato durante un tiempo.

No activó el filtro de repuesto en el menú del aparato.

No reemplazó el filtro cuando el símbolo de filtro comenzó a parpadear.

El filtro no encaja.

Debe quitar el aire del filtro.

Deje que salgan las burbujas de aire del filtro.

Aún hay agua en el depósito de agua.

Vacíe el depósito de agua antes de instalar el filtro.

Intentó instalar un filtro diferente del filtro AquaClean.

Solamente encajará el filtro AquaClean.

Nota: Si no puede resolver el problema con la información de esta tabla, póngase en contacto con la línea de atención al cliente de Philips/Saeco.

Table des matières

| | |
|---|-----|
| Introduction | 108 |
| Important | 109 |
| Avertissement | 109 |
| Attention | 110 |
| Champs électromagnétiques (CEM) | 110 |
| Présentation de la machine (Fig. 1) | 110 |
| L'afficheur | 111 |
| Première installation | 112 |
| Cycle de rinçage manuel | 114 |
| Filtre AquaClean | 115 |
| Installation du filtre AquaClean | 115 |
| Remplacement du filtre AquaClean | 116 |
| Utilisation de la machine | 116 |
| Préparation du café en grains | 116 |
| Réglage de la quantité de café | 116 |
| Réglage des paramètres du moulin | 117 |
| Cappuccino, baby cappuccino et mousse de lait | 117 |
| Préparation de boissons spéciales | 118 |
| Nettoyage et entretien | 118 |
| Nettoyage hebdomadaire du groupe café | 118 |
| Lubrification | 120 |
| Nettoyage rapide de la carafe à lait | 121 |
| Nettoyage quotidien de la carafe à lait | 121 |
| Nettoyage hebdomadaire de la carafe à lait | 122 |
| Nettoyage mensuel complet de la carafe à lait avec nettoyeur de circuit du lait | 124 |
| Détartrage | 125 |
| Procédure de détartrage | 125 |
| Interruption du cycle de détartrage | 127 |
| Icônes d'alerte et codes d'erreur | 127 |
| Signification des codes d'erreur | 128 |
| Commande d'accessoires Saeco | 129 |
| Garantie et assistance | 130 |
| Recyclage | 130 |
| Dépannage | 130 |

Introduction

Félicitations pour votre achat de cette machine à espresso Intelia/Intelia Deluxe entièrement automatique ! Cette machine convient à la préparation de café espresso à partir de grains de café entiers. Vous pouvez utiliser la carafe de lait pour préparer rapidement un cappuccino parfait en un tour de main. Pour profiter pleinement de l'assistance Saeco, enregistrez votre produit sur le site à l'adresse suivante : www.saeco.com/welcome. Ce mode

d'emploi s'applique à tous les modèles Intelia/Intelia Deluxe dotés d'une carafe à lait.

Important

Avertissement

- Connectez la machine à une prise murale avec une tension qui correspond aux spécifications techniques de la machine.
- Branchez la machine sur une prise murale mise à la terre.
- Ne laissez pas le cordon pendre de la table ou du plan de travail ou entrer en contact avec des surfaces chaudes.
- Ne plongez jamais la machine, le cordon ou le câble d'alimentation dans l'eau (risque d'électrocution).
- Ne versez pas de liquides sur le connecteur du cordon d'alimentation.
- N'orientez jamais le jet d'eau chaude vers des parties du corps : il y a un risque de brûlures.
- Évitez de toucher les surfaces chaudes. Utilisez les poignées et boutons.
- Éteignez la machine au moyen de l'interrupteur principal situé à l'arrière et retirez le cordon d'alimentation de la prise secteur :
 - En cas de dysfonctionnement.
 - Si vous ne comptez pas utiliser la machine pendant longtemps.
 - Avant de nettoyer la machine.
- Tirez la prise et non le cordon d'alimentation.
- Ne touchez pas la prise secteur avec les mains humides.
- N'utilisez jamais l'appareil si la fiche, le cordon d'alimentation ou l'appareil lui-même est endommagé..
- Évitez d'effectuer toute modification de la machine ou de son cordon d'alimentation.
- Effectuez uniquement les réparations auprès d'un centre de service autorisé par Philips pour éviter tout risque.
- la machine ne peut être utilisée par des enfants âgés de moins de 8 ans.
- Cette machine peut être utilisée par des enfants âgés de 8 ans ou plus, des personnes dont les capacités physiques, sensorielles ou intellectuelles sont réduites ou des personnes manquant d'expérience et de connaissances, à condition que ces enfants ou personnes soient sous surveillance ou qu'ils aient reçu des instructions quant à l'utilisation sécurisée de la machine et qu'ils aient pris connaissance des dangers encourus.
- Le nettoyage et l'entretien ne peuvent pas être réalisés par des enfants sauf s'ils sont âgés de plus de 8 ans et sous surveillance.
- Tenez la machine et son cordon hors de portée des enfants de moins de 8 ans.
- Veillez à ce que les enfants ne jouent pas avec l'appareil.
- N'insérez jamais vos doigts ou des objets dans le moulin à café.

Attention

- Cette machine est uniquement destinée à un usage domestique normal. Elle ne peut être utilisée dans des environnements tels que des cuisines réservées aux employés dans les entreprises, magasins, fermes et autres environnements de travail.
- Placez toujours l'appareil sur une surface stable et plane. Maintenez-le en position verticale, également pendant le transport.
- Ne placez pas la machine sur une plaque chauffante ou directement à côté d'un four chaud, d'un appareil de chauffage ou d'une source similaire de chaleur.
- Veillez à placer uniquement des grains de café torréfiés dans le bac à grains. Le café moulu, le café soluble, les grains de café bruts ou toute autre substance placée dans le bac à grains risquerait d'endommager la machine.
- Laissez refroidir la machine avant d'insérer ou de retirer tout composant. Les surfaces de chauffe risquent de retenir la chaleur après leur utilisation.
- Ne remplissez jamais le réservoir d'eau avec de l'eau chaude, tiède ou gazeuse car vous risqueriez de l'endommager ou d'endommager la machine.
- N'utilisez jamais des tampons à récurer, des produits abrasifs ou des détergents agressifs tels que de l'essence ou de l'acétone pour nettoyer la machine. Utilisez uniquement un chiffon doux humidifié avec de l'eau.
- Détartrez votre machine régulièrement. La machine indiquera lorsqu'un détartrage sera nécessaire. Sans détartrage, votre appareil cessera de fonctionner correctement, et sa réparation ne sera pas couverte par la garantie.
- Ne conservez pas la machine à des températures inférieures à 0 °C. L'eau restant dans le système de chauffe peut geler et causer des dommages.
- Veillez à ne pas laisser d'eau dans le réservoir lorsque la machine est inutilisée pendant une période prolongée. Il se peut que l'eau soit contaminée. Utilisez de l'eau fraîche à chaque utilisation de la machine.

Champs électromagnétiques (CEM)

Cet appareil Philips est conforme à toutes les normes et à tous les règlements applicables relatifs à l'exposition aux champs électromagnétiques.

Présentation de la machine (Fig. 1)

- 1 Couvercle du bac à grains
- 2 Réservoir à grains de café
- 3 Prise pour cordon d'alimentation
- 4 Réservoir d'eau
- 5 Compartiment à café prémoulu
- 6 Bouton de réglage du moulin
- 7 Panneau de commande
- 8 Bac à marcs de café
- 9 Buse de distribution du café
- 10 Plateau égouttoir

- 11 Grille du plateau égouttoir
- 12 Indicateur « Plateau égouttoir plein »
- 13 Bouton pour ESPRESSO
- 14 Bouton pour ESPRESSO LUNGO
- 15 Bouton AROMA STRENGTH (intensité de l'arôme)
- 16 Bouton de NETTOYAGE RAPIDE DE LA CARAFE
- 17 Bouton veille
- 18 Bouton MENU
- 19 Bouton SPECIAL DRINKS (boissons spéciales)
- 20 Touche MILK FROTH
- 21 Bouton pour CAPPUCCINO
- 22 Cordon d'alimentation
- 23 Brossette de nettoyage (certains modèles uniquement)
- 24 Graisse (certains modèles uniquement)
- 25 Cuillère doseuse pour café prémoulu
- 26 Jauge de dureté de l'eau
- 27 Tiroir de résidus de café
- 28 Chambre d'extraction
- 29 Carafe à lait
- 30 Buse de distribution d'eau chaude

L'afficheur

Utilisez ces boutons pour naviguer à travers les menus :



- Bouton pour ESPRESSO = Bouton ESC : appuyez sur ce bouton pour revenir au menu principal. Le bouton ESC (Échap) revient un niveau en arrière dans le menu. Vous pouvez avoir à appuyer plusieurs fois sur ce bouton pour revenir au menu principal.



- Bouton AROMA STRENGTH (intensité de l'arôme) = Bouton OK: appuyez sur ce bouton pour sélectionner, confirmer ou arrêter une fonction.



- Bouton pour CAPPUCCINO = Bouton UP: appuyez sur ce bouton pour faire défiler le menu d'affichage vers le haut.



- Bouton SPECIAL DRINKS (boissons spéciales) = Bouton DOWN: appuyez sur ce bouton pour faire défiler le menu d'affichage vers le bas.

Première installation

Cette machine a été testée avec du café. Bien qu'elle ait été soigneusement nettoyée, il se peut que quelques résidus de café subsistent. Nous garantissons néanmoins que la machine est entièrement neuve.

Comme pour la plupart des machines automatiques, vous devez d'abord préparer quelques cafés pour permettre à la machine de compléter son autoréglage et de produire ainsi un café au goût exceptionnel.

- 1 Retirez la machine de son emballage.
- 2 Placez la machine sur une table ou un plan de travail, à l'écart des robinets, de l'évier et de toute source de chaleur.

Remarque : Laissez un espace libre d'au moins 15 cm au-dessus, à l'arrière et sur les côtés de la machine.

- 3 Insérez le plateau égouttoir avec sa grille dans l'appareil.
- 4 Retirez le réservoir d'eau.
- 5 Remplissez le réservoir d'eau avec de l'eau fraîche jusqu'à l'indication MAX.
- 6 Soulevez le couvercle du bac à grains. Remplissez le bac à grains avec des grains de café et fermez le couvercle.
- 7 Insérez le cordon d'alimentation dans une fiche murale (1) et insérez la petite prise dans la fiche située à l'arrière de la machine (2).
- 8 Placez un récipient sous les buses de distribution d'eau chaude et de café.

Assurez-vous que l'unité de déversement de l'eau chaude est installée correctement.

- 9 Appuyez sur le bouton de veille pour allumer la machine.
- 10 Appuyez sur le bouton OK pour lancer le cycle d'amorçage automatique du circuit.
- 11 La machine chauffe et l'icône de la température s'affiche à l'écran.



- La machine commence à verser de l'eau de rinçage à travers la buse de distribution du café. L'écran montre l'icône du rinçage et une barre de progression.

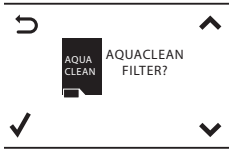

- 12** L'écran montre l'icône suivante indiquant que vous devez installer le filtre AquaClean.

Si vous souhaitez installer le filtre AquaClean plus tard, appuyez sur le bouton ESC et continuez le cycle de rinçage manuel. Pour installer le filtre, reportez-vous au chapitre « Filtre AquaClean ».

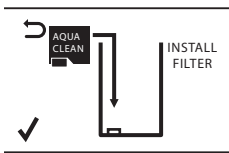

- 13** Appuyez sur le bouton OK. L'icône suivante s'affiche.

- 14** Retirez le filtre AquaClean de son emballage. Secouez le filtre pendant environ 5 secondes.



- 15** Plongez le filtre AquaClean à l'envers dans une verseuse d'eau froide et attendez jusqu'à ce qu'aucune bulle d'air ne sorte plus.

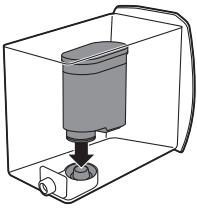

- 16** Retirez le réservoir d'eau de la machine, videz-le et insérez la cartouche verticalement sur le raccord de cartouche.

- 17** Remplissez le réservoir d'eau avec de l'eau fraîche jusqu'à l'indication MAX.

- 18** Appuyez sur le bouton OK.



- 19** Sélectionnez ON à l'écran et confirmez l'activation en appuyant sur le bouton OK.

Une fois l'activation terminée, une case cochée apparaît sur l'écran pour confirmer l'activation.



20 L'écran montre l'icône du filtre prêt indiquant que le filtre AquaClean a été installé correctement.

21 Pour rincer le filtre, appuyez sur la touche SPECIAL DRINKS et sélectionnez l'option HOT WATER et appuyez deux fois sur OK. L'eau s'écoule de la buse de distribution d'eau chaude. Jetez cette eau.

L'écoulement de l'eau de la buse de distribution d'eau chaude peut durer un moment. Le filtre doit être complètement rempli et rincé avec de l'eau.



La machine est prête à l'emploi.

Après avoir installé le filtre AquaClean, vous devez effectuer un cycle de rinçage manuel.

Cycle de rinçage manuel

- 1 Placez un récipient sous la buse de distribution du café.
- 2 Appuyez sur le bouton AROMA STRENGTH (Intensité de l'arôme) et sélectionnez la fonction de préparation du café prémoulu.

Évitez d'ajouter du café prémoulu dans le compartiment du café prémoulu.

- 3 Appuyez sur le bouton ESPRESSO ou ESPRESSO LUNGO.
 - La machine commence à distribuer l'eau chaude.
- 4 Attendez jusqu'à ce que la machine cesse de verser l'eau et videz le récipient.
- 5 Répétez deux fois les étapes 1 à 3.
- 6 Appuyez sur la touche SPECIAL DRINKS (boissons spéciales). Placez un récipient sous la buse de distribution d'eau chaude.
- 7 Appuyez sur les boutons HAUT/BAS pour faire défiler les options du menu. Appuyez sur le bouton OK pour sélectionner 'hot water' (eau chaude).
- 8 Appuyez sur le bouton OK pour laisser l'eau chaude s'écouler.
 - Faites couler de l'eau chaude jusqu'à ce que l'icône indiquant qu'il n'y a plus d'eau s'affiche.
- 9 Remplissez le réservoir avec de l'eau fraîche jusqu'à la mesure MAX et retirez le récipient.

La machine est prête à l'emploi.

Filtre AquaClean

Le filtre AquaClean est conçu pour réduire les dépôts de calcaire dans votre machine à café et fournir une eau filtrée pour préserver l'arôme et le goût de chaque tasse de café. Si vous utilisez une série de 8 filtres AquaClean tel qu'indiqué dans le présent manuel d'utilisation, il ne sera pas nécessaire de détartrer votre machine avant d'avoir servi 5 000 tasses (d'une capacité de 100 ml).

Installation du filtre AquaClean

Il ne doit pas y avoir de calcaire dans la machine pour que vous puissiez commencer à utiliser le filtre AquaClean. Si vous n'avez pas activé le filtre avant la première utilisation et que vous avez préparé plus de 50 tasses (de 100 ml), vous devez détartrer la machine avant d'activer le filtre.

- 1 Retirez le filtre AquaClean de son emballage. Secouez le filtre pendant environ 5 secondes.
- 2 Plongez le filtre AquaClean à l'envers dans une verseuse d'eau froide et attendez jusqu'à ce qu'aucune bulle d'air ne sorte plus.
- 3 Retirez le réservoir d'eau de la machine.



- 4 Insérez le filtre AquaClean verticalement dans le raccordement du filtre. Poussez le filtre AquaClean le plus bas possible. Assurez-vous que le filtre est bien fixé et que le joint est dans la bonne position pour garantir des performances optimales.
- 5 Remplissez le réservoir d'eau fraîche et remplacez-le dans la machine.
- 6 Appuyez sur le bouton MENU et faites défiler jusqu'à l'option de filtre AquaClean. Appuyez ensuite sur le bouton OK pour sélectionner l'option du filtre AquaClean.

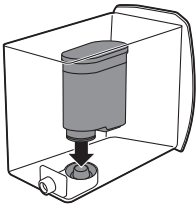

Si vous installez le filtre lors de la première utilisation, suivez les étapes décrites dans le chapitre « Première installation ».

- 7 Sélectionnez ON sur l'écran et confirmez l'activation en appuyant sur le bouton OK.

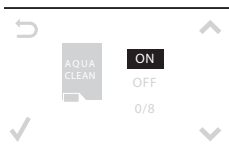



Remarque : Une case cochée apparaît sur l'écran pour confirmer l'activation.

- 8 Pour rincer le filtre, appuyez sur la touche SPECIAL DRINKS et sélectionnez l'option HOT WATER, puis appuyez deux fois sur OK. L'eau s'écoule de la buse de distribution d'eau chaude. Jetez cette eau.

Remarque : L'écoulement de l'eau de la buse de distribution d'eau chaude peut durer un moment. Le filtre doit être complètement rempli et rincé avec de l'eau.

- 9 Utilisez l'autocollant joint à l'emballage en plastique du filtre AquaClean pour noter la date du prochain remplacement du filtre (après 3 mois). Apposez l'autocollant sur le réservoir d'eau.

La cartouche et la machine sont maintenant prêtes à être utilisées.

Remplacement du filtre AquaClean

Remplacez le filtre tous les 3 mois ou si la machine indique de le faire.

Affichage de l'icône du filtre AquaClean

Que faire ?

10 % + clignotement de l'icône

Les performances de ce filtre diminuent. Pour conserver des performances adéquates, il est conseillé de retirer l'ancien filtre et de le remplacer par un neuf, tel que décrit dans la section « Installation du filtre AquaClean ».

0 % + clignotement de l'icône

Retirez immédiatement l'ancien filtre et remplacez-le par un neuf, tel que décrit dans la section « Installation du filtre AquaClean ». Lorsque vous activez un nouveau filtre, l'écran affiche le mot NEW. Appuyez sur le bouton OK pour valider l'activation.

0 % et l'icône disparaît de l'afficheur.

Vous devez d'abord détartrer la machine avant de pouvoir placer et activer un nouveau filtre.

Après 8 remplacements de filtre, vous devez détartrer la machine tel que décrit dans la section « Procédure de détartrage » du chapitre « Détartrage ».

Utilisation de la machine

Préparation du café en grains

- 1 Réglez la buse de distribution du café pour l'adapter à la taille de votre tasse.
- 2 Appuyez sur le bouton AROMA STRENGTH pour sélectionner l'intensité du café souhaitée entre 1 et 5 grains.
- 3 Appuyez sur le bouton ESPRESSO pour préparer un espresso ou sur le bouton ESPRESSO LUNGO pour préparer un café.

Réglage de la quantité de café

- 1 Appuyez sur le bouton ESPRESSO ou le bouton ESPRESSO LUNGO en le maintenant enfoncé jusqu'à ce que le mot MEMO s'affiche.

- Appuyez sur le bouton OK pour sauvegarder la quantité sélectionnée lorsque la tasse contient la quantité de café souhaitée.

Réglage des paramètres du moulin

Remarque : Vous pouvez uniquement régler les paramètres du moulin lorsque la machine moud des grains de café.

- Soulevez le couvercle du bac à grains.
- Placez une tasse sous la buse de distribution du café.
- Appuyez sur le bouton ESPRESSO.
- Pendant que la machine moud le café, placez l'extrémité du manche de la cuillère doseuse sur le bouton de réglage du moulin dans le réservoir à grains de café. Utilisez la cuillère pour appuyer et tourner le bouton vers la gauche ou vers la droite d'un cran à la fois.
- Vous pouvez choisir parmi 10 paramètres de mouture différents. Plus le point est petit, plus le café est intense.
 - Mouture grossière : goût plus léger, pour les mélanges de café noir torréfiés.
 - Mouture fine : goût plus prononcé, pour les mélanges de café légèrement torréfiés.
- Préparez 2-3 tasses de café pour goûter la différence.

Cappuccino, baby cappuccino et mousse de lait

Remarque : Vous pouvez régler la quantité de cappuccino et de mousse de lait.

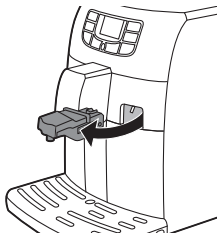

- Retirez la buse de distribution d'eau chaude.
- Retirez le couvercle de la carafe à lait.
- Remplissez la carafe à lait avec du lait entre les indications de niveau MIN et MAX.
- Remplacez le couvercle de la carafe à lait.

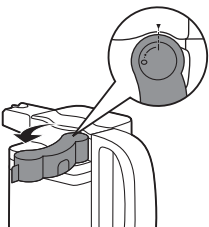

- Tournez la buse de distribution sur la carafe à lait jusqu'à la position 'I'.

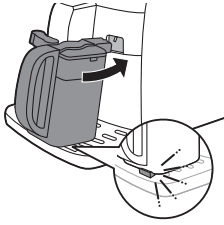

6 Insérez la carafe à lait dans la machine. Assurez-vous que la carafe est correctement insérée.

7 Placez une tasse sous les buses de distribution de lait et de café.

8 Choisissez votre boisson à base de lait.

- Appuyez sur le bouton CAPPUCCINO pour préparer un cappuccino.
- Appuyez sur le bouton LATTE MACCHIATO pour préparer un latte macchiato.
- Appuyez sur la touche SPECIAL DRINKS et sélectionnez « baby cappuccino » pour préparer un baby cappuccino.

La machine verse d'abord une quantité prédéfinie de mousse de lait dans la tasse ou le verre puis verse une quantité prédéfinie de café.

Préparation de boissons spéciales

Dans le menu des boissons spéciales, vous pouvez sélectionner eau chaude et baby cappuccino.

- 1** Appuyez sur le bouton SPECIAL DRINKS (boissons spéciales) pour entrer dans le menu. L'afficheur affiche les options pour les boissons spéciales.
- 2** Appuyez sur les boutons HAUT/BAS pour faire défiler les options du menu.
- 3** Appuyez sur le bouton OK pour confirmer la boisson souhaitée.
- 4** Lorsque vous sélectionnez HOT WATER (eau chaude), insérez la buse de distribution d'eau chaude dans l'appareil et enclenchez-la correctement. Lorsque vous sélectionnez cappuccino, mousse de lait ou baby cappuccino, insérez la carafe à lait dans l'appareil.

Nettoyage et entretien

Nettoyage hebdomadaire du groupe café

Nettoyez le groupe café une fois par semaine.

- 1** Retirez le réservoir de grains de café moulu et ouvrez le portillon.
- 2** Retirez le tiroir à résidus de café.

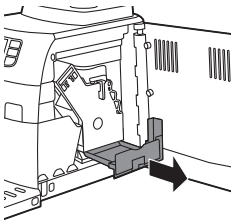

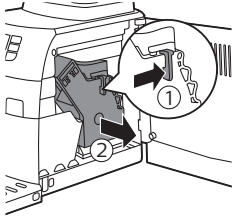

- 3 Appuyez sur le levier pour retirer la chambre d'extraction de l'appareil.
- 4 Rincez la chambre d'extraction à l'eau fraîche et laissez-la sécher à l'air libre.

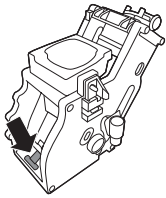

- 5 Pour remettre la chambre d'extraction en place, assurez-vous que le levier est en contact avec la base de l'unité d'infusion.

Remarque : S'il n'est pas en contact avec la base, exercez une pression vers le bas.

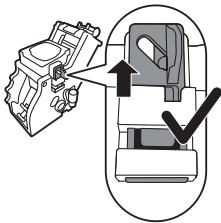

- 6 Assurez-vous que le crochet de verrouillage de la chambre d'extraction est placé dans la bonne position. Pour positionner correctement le crochet, poussez-le vers le haut jusqu'à ce qu'il soit dans la position la plus haute.

Français

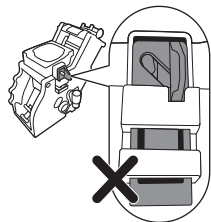

- 7 Le crochet n'est pas correctement placé s'il est toujours dans la position la plus basse.
- 8 Remplacez le groupe café dans la machine en le faisant glisser le long des rainures latérales de guidage jusqu'à ce qu'il soit enclenché. Placez ensuite le tiroir des résidus de café dans la machine.

Nettoyage mensuel du groupe café avec la tablette de dégraissage

- Effectuez ce cycle de nettoyage après que la machine a préparé 500 tasses de café ou une fois par mois.
- Utilisez une tablette de dégraissage pour ce cycle de nettoyage.

Attention : Utilisez uniquement des tablettes de dégraissage pour le nettoyage. Elles ne possèdent pas de fonction détartrante.

- 1 Placez un récipient sous la buse de distribution du café.
- 2 Appuyez sur la touche AROMA STRENGTH (intensité de l'arôme) et sélectionnez GROUND COFFEE (café moulu).
- 3 Placez une tablette de dégraissage dans le compartiment du café prémoulu.
- 4 Appuyez sur le bouton OK. La machine verse de l'eau depuis la buse de distribution du café.
- 5 Lorsque la barre de progression a atteint la moitié, réglez le bouton d'alimentation sur OFF.
- 6 Laissez la solution dégraissante agir pendant environ 15 minutes.
- 7 Réglez le bouton d'alimentation sur ON.
- 8 Appuyez sur le bouton de veille.
- 9 Attendez jusqu'à ce que la machine effectue un cycle de rinçage automatique.
- 10 Effectuez la procédure « Nettoyage hebdomadaire du groupe café ».
- 11 Retirez le plateau égouttoir avec le bac à marc de café. Videz le plateau égouttoir et le bac à marc de café et remplacez-les dans la machine.
- 12 Appuyez sur la touche AROMA STRENGTH (intensité de l'arôme) et sélectionnez GROUND COFFEE (café moulu).
- 13 Appuyez sur le bouton OK. La machine verse de l'eau depuis la buse de distribution du café.
- 14 Répétez deux fois les étapes 12 et 13. Débarrassez-vous de l'eau versée.
- 15 Pour nettoyer le bac d'égouttement, placez-y une tablette dégraissante et remplissez-le d'eau chaude jusqu'aux deux tiers de sa capacité. Laissez la tablette dégraissante agir pendant environ 30 minutes. Ensuite, rincez soigneusement le bac d'égouttement sous l'eau du robinet.

Lubrification

Lubrifiez le groupe café après que la machine a préparé environ 500 tasses de café ou une fois par mois.

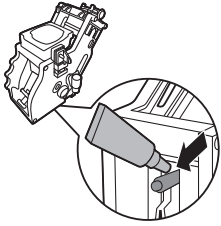

- 1 Appliquez du lubrifiant autour de l'axe dans la partie inférieure du groupe café.

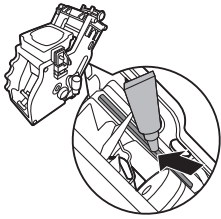

- 2 Appliquez du lubrifiant sur les rails des deux côtés, tel qu'indiqué sur l'illustration.
- 3 Remplacez le groupe café dans la machine en le faisant glisser le long des rainures latérales de guidage jusqu'à ce qu'il soit enclenché. Placez ensuite le tiroir des résidus de café dans la machine.

Nettoyage rapide de la carafe à lait

Rincez la buse à l'eau chaude entre chaque préparation de lait pour garantir un goût optimal.

- 1 Placez une tasse ou un récipient sous la buse pour recueillir l'eau.
- 2 Tournez la buse de distribution de la mousse de lait en position 'I'.
- 3 Appuyez sur le bouton CARAFE QUICK CLEAN (nettoyage rapide de la carafe).
 - L'afficheur vous rappelle que vous devez insérer la carafe de lait, appuyez sur le bouton OK pour confirmer.

Remarque : Appuyez sur le bouton ESC (Échap) si vous souhaitez interrompre le nettoyage de la carafe de lait.

- 1 La machine commence à verser de l'eau de rinçage à travers la buse de distribution du café. L'écran montre l'icône du rinçage et une barre de progression.

Nettoyage quotidien de la carafe à lait

Pour des raisons d'hygiène et pour garantir la consistance de la mousse de lait, il est important de nettoyer la carafe à lait tous les jours ou après chaque utilisation.

- 1 Appuyez sur les boutons de déverrouillage pour retirer le couvercle.

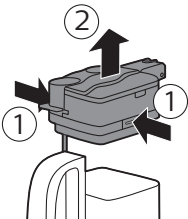

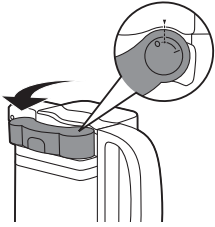

2 Tournez la buse de distribution de lait vers le repère (indiqué par un point).

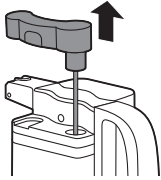

3 Levez le distributeur de la carafe de lait pour le détacher du couvercle et lavez-le à l'eau tiède. Retirez tous les résidus de lait.

4 Relacez la buse de distribution de lait sur le couvercle de la carafe à lait. Pour l'insérer, alignez le point visible sur la buse avec la marque sur le couvercle.

Nettoyage hebdomadaire de la carafe à lait

- 1** Appuyez sur les boutons de déverrouillage pour retirer le couvercle.
- 2** Rincez le couvercle et la carafe à lait à l'eau claire. Retirez tous les résidus de lait.
- 3** Replacez le couvercle sur la carafe à lait et veillez à ce qu'il s'enclenche bien.
- 4** Retirez la partie supérieure du couvercle et remplissez la carafe à lait d'eau claire jusqu'à la mesure MAX.
- 5** Replacez la partie supérieure du couvercle sur la carafe à lait.
- 6** Insérez la carafe à lait dans la machine. Placez un récipient sous la buse de distribution de lait.
- 7** Appuyez sur le bouton MILK FROTH (mousse de lait) pour le lait chaud.
- 8** Une icône s'affiche pour indiquer que de l'eau commence à couler.
- 9** Lorsque l'eau cesse de couler, retirez la carafe à lait et videz-la.

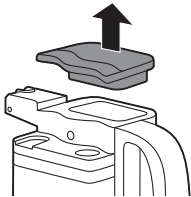

L'afficheur indique que vous devez effectuer un cycle de nettoyage rapide, vous ne devez pas lancer ce cycle lors du nettoyage hebdomadaire de la carafe à lait.

- 10** Appuyez sur les boutons de déverrouillage pour retirer le couvercle de la carafe à lait.
- 11** Tournez la buse de distribution de lait vers le point marqué sur le couvercle.
- 12** Soulevez la buse de distribution de lait pour la désolidariser du couvercle.

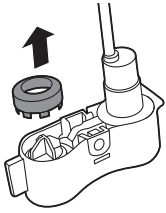

13 Retirez l'anneau de la buse de distribution de la carafe à lait.

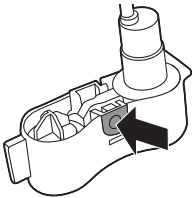

14 Appuyez sur le bouton indiqué par la flèche pour déverrouiller le couvercle de la buse de distribution de lait.

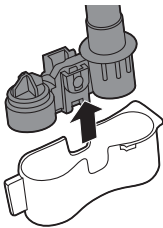

15 Pour retirer le couvercle, appuyez légèrement sur les côtés de la buse de distribution et faites glisser le couvercle vers le bas pour le retirer de la buse de distribution.

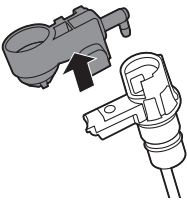

16 Tirez le mousseur à lait vers le haut.

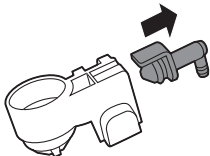

17 Tirez l'embout du mousseur à lait.

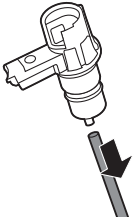

18 Retirez le tube d'aspiration.

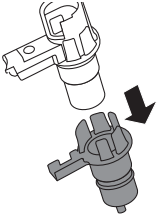

19 Tirez l'embout et désolidarisez-le du reste de l'appareil.

20 Nettoyez toutes les pièces à l'eau tiède.

21 Réassemblez toutes les parties en procédant dans l'ordre inverse.

Nettoyage mensuel complet de la carafe à lait avec nettoyeur de circuit du lait

Utilisez uniquement un nettoyeur de circuit du lait SAECO CA6705 pour ce cycle de nettoyage.

Remarque : Avant de commencer la procédure, assurez-vous que le réservoir d'eau est rempli jusqu'à la mesure MAX.

- 1** Appuyez sur le bouton MENU pour entrer dans le menu et faites défiler le menu jusqu'à la fonction de nettoyage complet de la carafe. Appuyez sur le bouton OK.
 - L'écran indique les opérations qu'il faut effectuer avant de pouvoir commencer un cycle de nettoyage.
- 2** Versez le contenu du sachet du nettoyeur de circuit du lait dans la carafe à lait. Remplissez ensuite la carafe à lait avec de l'eau jusqu'au niveau maximum.
- 3** Insérez la carafe dans la machine et placez un récipient sous la buse de distribution de la mousse de lait.
- 4** Appuyez sur le bouton OK pour commencer à verser la solution de nettoyage.
 - La machine commence à distribuer la solution de nettoyage à travers la buse de distribution du lait.
 - Lorsque la machine cesse de distribuer la solution, l'icône suivante s'affiche à l'écran.
- 5** Retirez le conteneur et la carafe à lait de l'appareil.
- 6** Rincez soigneusement la carafe à lait et remplissez-la d'eau claire jusqu'à l'indication de niveau maximal (MAX).
- 7** Insérez la carafe à lait dans la machine.
- 8** Placez le récipient sous la buse de distribution de la mousse de lait.

- 9 Pour redémarrer le cycle de rinçage de la carafe, appuyez sur le bouton OK.
- 10 Lorsque la machine cesse de verser l'eau, le cycle est terminé.

Détartrage

Lorsque l'écran affiche l'icône CALC CLEAN, ou après avoir remplacé huit fois le filtre AquaClean, vous devez détartre la machine.

Si vous n'effectuez pas le détartage lorsque l'écran affiche l'icône CALC CLEAN, ou après avoir remplacé huit fois le filtre AquaClean, la machine risque de ne pas fonctionner correctement. Les réparations ne seront alors plus couvertes par la garantie).



Ne buvez jamais l'eau mélangée à la solution de détartage que vous avez versée dans le réservoir d'eau ou l'eau contenant des résidus issus de la machine au cours de la procédure de détartage.

La procédure de détartage dure 30 minutes environ.

Veillez utiliser uniquement la solution de détartage Saeco pour détartre la machine. La solution de détartage Saeco est conçue pour garantir des performances optimales de la machine. L'utilisation d'autres produits pourrait endommager la machine et laisser des résidus dans l'eau. Vous pouvez acheter la solution de détartage Saeco dans la boutique en ligne www.shop.philips.com/service.

Procédure de détartage



Vous pouvez mettre le cycle de détartage ou de rinçage en suspens en appuyant sur le bouton ESC. L'icône suivante s'affiche. Pour poursuivre le cycle de détartage ou de rinçage, appuyez sur le bouton OK.

- 1 Retirez et videz le plateau égouttoir. Insérez le plateau égouttoir dans l'appareil.
 - Retirez le filtre à eau AquaClean du réservoir d'eau (s'il est présent).
- 2 Remplissez la carafe à lait avec de l'eau fraîche jusqu'à la mesure MIN. Insérez la carafe à lait dans la machine. Tournez la buse de distribution de la carafe à lait jusqu'à la position 'I'.
- 3 Appuyez sur le bouton OK.
 - L'icône suivante apparaît alors sur l'afficheur pour vous rappeler de placer la carafe à lait sur l'appareil.



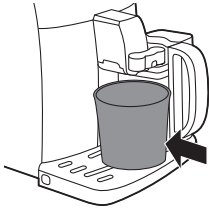

- 4** L'icône suivante apparaît alors sur l'afficheur pour indiquer que l'appareil amorce le cycle de détartrage. Si vous souhaitez quitter le cycle de détartrage, appuyez sur le bouton ESC (Échap).
- 5** Versez le contenu d'une bouteille complète de solution de détartrage Saeco (250 ml) dans le réservoir d'eau.
- 6** Ajoutez de l'eau à la solution de détartrage dans le réservoir d'eau jusqu'à l'indication CALC CLEAN (fonction anticalcaire).
- 7** Placez un grand récipient (1,5 l) sous les buses de distribution de café et de lait.
- 8** Appuyez sur le bouton OK pour lancer le cycle de détartrage.
 - L'appareil évacue toute la solution de détartrage par les buses de distribution de café et de lait à intervalles réguliers (cette procédure prend environ 25 minutes).
- 9** Laissez la machine verser la solution de détartrage jusqu'à ce que le réservoir d'eau est vide. Retirez le récipient et videz-le, puis retirez la carafe à lait.
- 10** Retirez et videz le plateau égouttoir. Insérez le plateau égouttoir dans l'appareil.
- 11** Rincez le réservoir d'eau et remplissez-le d'eau fraîche jusqu'à l'indication CALC CLEAN (fonction anticalcaire). Glissez le réservoir d'eau dans l'appareil.
- 12** Remplissez la carafe à lait avec de l'eau fraîche jusqu'à la mesure MIN, puis remettez-la en place dans l'appareil. Replacez le récipient sous les deux buses.
- 13** Appuyez sur le bouton OK pour lancer le cycle de rinçage (celui-ci prend environ 4 minutes).
 - L'icône suivante apparaît alors sur l'afficheur pour indiquer que le cycle de rinçage est terminé.
- 14** Rincez le réservoir d'eau et remplissez-le d'eau fraîche jusqu'à la mesure MAX. Glissez le réservoir d'eau dans l'appareil.
- 15** Appuyez sur le bouton OK pour terminer le cycle de détartrage.
- 16** Placez un récipient sous les buses de distribution de lait et de café.
- 17** L'icône suivante apparaît alors sur l'afficheur pour indiquer que l'appareil chauffe.
 - L'appareil effectue un cycle de rinçage automatique.
- 18** Retirez et nettoyez la carafe à lait (consultez la section « Nettoyage hebdomadaire de la carafe à lait » du chapitre « Nettoyage et entretien »). Insérez la buse de distribution d'eau dans l'appareil.
- 19** Retirez et videz le plateau égouttoir. Insérez le plateau égouttoir dans l'appareil.
- 20** Retirez et rincez le groupe de percolation (consultez la section « Nettoyage du groupe de percolation » du chapitre « Nettoyage et entretien »).

L'appareil est désormais prêt à l'emploi.

Interruption du cycle de détartrage

Une fois que le cycle de détartrage a commencé, vous devez le laisser se terminer sans éteindre la machine. Si la machine se bloque pendant le cycle, ou en cas de panne de courant ou de déconnexion accidentelle du cordon, vous pouvez interrompre la procédure de détartrage en appuyant sur le bouton de veille. Si cela se produit, videz et rincez bien le réservoir d'eau puis remplissez-le jusqu'à la mesure CALC CLEAN. Avant de préparer une boisson, suivez les instructions figurant dans la section « Cycle de rinçage manuel » du chapitre « Première installation ». Si le cycle de détartrage ne s'est pas terminé, un nouveau cycle de détartrage de la machine devra être effectué dès que possible.

Icônes d'alerte et codes d'erreur

Les signales d'alerte sont affichés en rouge. Ci-dessous, vous trouverez une liste des alertes pouvant apparaître à l'écran et leur signification.

- Remplissez le réservoir d'eau avec de l'eau fraîche jusqu'à l'indication MAX.



- Le bac à grains est vide. Placez les nouveaux grains de café dans le bac à grains.



- Le groupe café n'est pas dans la machine. Veuillez insérer le groupe.



- Fermez le portillon de l'appareil.

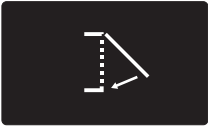

- Enlevez le bac à marc de café et videz-le.



- Il y a trop de poudre dans le groupe café. Nettoyez le groupe café.
- Si un code d'erreur est activé, vérifiez la section « Signification des codes d'erreur » pour voir ce que signifie le code sur l'écran et ce que vous pouvez faire. La machine ne peut être utilisée lorsque cette icône apparaît sur l'écran.



- Vous avez oublié de placer le couvercle sur le compartiment du café prémoulu. Si vous ne le placez pas dans les 30 secondes, l'afficheur revient au menu principal et le cycle de préparation sera interrompu.



Signification des codes d'erreur

| Code d'erreur | Problème | Cause | Solution possible |
|---------------|----------------------|---|--|
| 1 | Moulin à café bloqué | Le conduit de sortie du café est obstrué. | Nettoyez soigneusement le conduit de sortie du café à l'aide du manche de l'outil multifonctions ou d'un manche de cuillère. |

| | | | |
|-----------------------|---|--|--|
| 3 - 4 | Impossible de retirer le groupe de percolation. | Le groupe de percolation n'est pas placé correctement. | Fermez la porte destinée à l'entretien. Mettez l'appareil hors tension, puis remettez-le en marche. Attendez que l'icône indiquant que la machine est prête à l'emploi s'affiche, puis retirez le groupe de percolation. |
| 5 | Problème au circuit de l'eau | De l'air est présent dans le circuit d'eau. | Retirez puis remplacez plusieurs fois le réservoir d'eau. Assurez-vous de le remplacer correctement dans la machine. Vérifiez que le compartiment du réservoir d'eau est propre. |
| Autres codes d'erreur | | | Éteignez la machine et rallumez-la après 30 secondes. Répétez cette opération deux ou trois fois. |

Si les solutions susmentionnées ne permettent pas d'éliminer l'icône du code d'erreur de l'écran et de rétablir le fonctionnement normal de la machine, veuillez contacter la hotline Philips Saeco. Les coordonnées de contact sont disponibles dans la brochure de garantie ou sur www.saeco.com/support.

Commande d'accessoires Saeco

Veuillez utiliser uniquement les produits de maintenance Saeco pour nettoyer et détartrer la machine. Ces produits peuvent être achetés dans la boutique en ligne Philips (si elle est disponible dans votre pays) sur le site www.shop.philips.com/service, auprès de votre revendeur local ou des centres de services autorisés.

Commande de produits d'entretien :

| Type | Produit |
|--------|-----------------------------|
| CA6700 | Solution de détartrage |
| CA6903 | Filtre AquaClean |
| HD5061 | Graisse du groupe café |
| CA6704 | Tablettes de dégraissage |
| CA6705 | Nettoyeur du circuit à lait |

Garantie et assistance

Si vous avez besoin d'informations ou d'une assistance, visitez le site Web www.saeco.com/support ou lisez le dépliant séparé sur la garantie internationale.

Pour toute information ou assistance, veuillez contacter la hotline Philips Saeco dans votre pays. Les contacts sont inclus dans la brochure de garantie fournie séparément ou sur le site www.saeco.com/support.

Recyclage

- Ce symbole signifie que ce produit ne doit pas être jetées avec les déchets ménagers (2012/19/EU).
- Respectez les réglementations de votre pays concernant la collecte séparée des appareils électriques et électroniques. La mise au rebut appropriée des piles permet de protéger l'environnement et la santé.

Dépannage

| Problème | Cause | Solution |
|--|---|---|
| L'appareil ne s'allume pas | L'appareil est débranché. | Vérifiez si le cordon d'alimentation est inséré correctement. |
| L'appareil est en mode DÉMO. | Le bouton de veille a été enfoncé pendant plus de 8 secondes. | Éteignez l'appareil, puis rallumez-le au moyen de l'interrupteur principal. |
| Le plateau égouttoir se remplit rapidement. | Ce phénomène est normal. L'appareil utilise l'eau pour rincer le circuit interne et le groupe de percolation. De l'eau coule dans le système interne directement dans le plateau égouttoir. | Videz le plateau égouttoir lorsque le voyant « Plateau égouttoir plein » est allumé à travers le couvercle du plateau égouttoir. |
| | | Placez une tasse sous la buse de distribution pour recueillir l'eau de rinçage. |
| L'icône indiquant que le bac à marc de café est plein s'affiche. | Le bac à marc de café a été vidé alors que l'appareil était éteint. | Videz toujours le bac à marc de café lorsque l'appareil est allumé. Si le bac à marc de café a été vidé alors que la machine était éteinte, le compteur du cycle du café n'est pas réinitialisé. Le message « videz le bac à marc de café » restera alors affiché à l'écran même si le bac n'est pas plein. |
| | Le bac à marc de café a été remis en place trop rapidement. | Ne remettez pas le bac à marc de café en place avant que le message à l'écran ne vous invite à le faire. |

| | | |
|--|---|---|
| Impossible de retirer le groupe de percolation. | Le groupe de percolation n'est pas placé correctement. | Fermez la porte destinée à l'entretien. Mettez l'appareil hors tension, puis remettez-le en marche. Attendez le message indiquant que la machine est prête à l'emploi, puis retirez le groupe de percolation. |
| | Le bac à marc de café n'a pas été retiré. | Retirez le bac à marc de café avant de retirer le groupe de percolation. |
| Impossible d'insérer le groupe de percolation. | Le groupe de percolation n'est pas positionné correctement. | Le groupe de percolation n'a pas été placé en pause avant d'être remis en place. Assurez-vous que le levier est en contact avec la base du groupe de percolation et que le crochet du groupe de percolation est dans la bonne position. |
| | | Réinitialisez l'appareil en l'allumant et en l'éteignant à nouveau. Remettez en place le plateau égouttoir et le bac à marc de café. Laissez le groupe de percolation à l'extérieur. Fermez la porte destinée à l'entretien puis allumez et éteignez l'appareil. Essayez ensuite de réinsérer le groupe de percolation. |
| | L'appareil est toujours en procédure de détartrage. | Il est impossible de retirer le groupe de percolation en mode détartrage. Terminez d'abord le processus de détartrage, puis retirez le groupe de percolation. |
| Le café a trop peu de crème ou est aqueux. | Le réglage du moulin est défini sur une mouture grosse. | Réglez le moulin sur une mouture plus fine. |
| | Le mélange de café n'est pas adéquat. | Changez le mélange de café. |
| | L'appareil est en mode réglage automatique. | Préparez quelques tasses de café. |
| | Le groupe de percolation est sale. | Nettoyez le groupe de percolation. |
| Du café coule depuis la buse de distribution du café | La buse de distribution du café est obstruée. | Nettoyez la buse de distribution du café et ses trous avec un nettoyeur de conduite. |
| Le café n'est pas assez chaud. | Les tasses que vous utilisez sont froides. | Préchauffez les tasses en les rinçant à l'eau chaude. |
| | La température sélectionnée est trop basse. Consultez les paramètres du menu. | Choisissez une température élevée dans le menu. |
| | Vous avez ajouté du lait. | Que le lait que vous ajoutez soit froid ou chaud, il réduira toujours un peu la température du café. |

L'appareil moule le café, mais le café ne sort pas.

Le réglage de la mouture est trop fin.

Régalez le moulin sur une mouture plus grosse.

| | | |
|----------------------------------|--|---|
| | Le groupe de percolation est sale. | Nettoyez le groupe de percolation. |
| | La buse de distribution du café est sale. | Nettoyez la buse de distribution du café et ses trous avec un nettoyeur de conduite. |
| | Le conduit de sortie du café est bloqué. | Nettoyez le conduit de sortie du café à l'aide du manche de l'outil multifonctions ou du manche d'une cuillère. |
| Le café s'écoule lentement. | La mouture est trop fine. | Changez le mélange de café ou réglez la mouture. |
| | Le groupe de percolation est sale. | Nettoyez le groupe de percolation. |
| | Le conduit de sortie du café est bloqué. | Nettoyez le conduit de sortie du café à l'aide du manche de l'outil multifonctions ou du manche d'une cuillère. |
| | Du calcaire obstrue le circuit de l'appareil. | Détartrez l'appareil. |
| Le lait ne mousse pas. | La carafe à lait est sale ou n'est pas insérée correctement. | Nettoyez la carafe et veillez à la positionner et à l'insérer correctement. |
| | La buse de distribution de la mousse de lait n'a pas été ouverte complètement. | Assurez-vous que la buse de distribution de la mousse de lait a été réglée dans la position adéquate. |
| | La carafe à lait est assemblée de manière incomplète. | Vérifiez que tous les composants ont été correctement assemblés. |
| | Le type de lait utilisé ne convient pas pour produire de la mousse. | Nous avons testé les types de laits suivants, qui ont produit une mousse satisfaisante : du lait de vache demi-écrémé ou entier, du lait de soja et du lait sans lactose. Les autres types de laits n'ont pas été testés, et il se peut qu'ils créent une quantité limitée de mousse. |
| Il y a de l'eau sous l'appareil. | Le plateau égouttoir est trop plein et a débordé. | Videz le plateau égouttoir lorsque le voyant « Plateau égouttoir plein » apparaît à travers le plateau égouttoir. Videz toujours le plateau égouttoir avant de commencer à détartre la machine. |
| | L'appareil ne repose pas sur une surface horizontale. | Placez l'appareil sur une surface horizontale afin que le voyant « Plateau égouttoir plein » fonctionne correctement. |

Le filtre AquaClean ne peut être activé, car la case cochée n'est pas affichée.

Un filtre vient d'être activé.

Vous devez verser au moins 10 tasses de 100 ml chacune avant de pouvoir activer un nouveau filtre. Faites attention lorsque vous activez le nouveau filtre, car le compteur du filtre augmentera alors automatiquement. Vous devez distribuer au moins 10 tasses (100 de 100 ml chacune) avant de pouvoir activer un nouveau filtre. Prenez garde lorsque vous activez un nouveau filtre, car le compteur du filtre augmentera automatiquement.

Le filtre ne peut être activé. La machine a besoin d'un détartrage.

Vous avez déjà remplacé 8 filtres AquaClean. Après 8 remplacements de filtres, vous devez détartrer la machine.

Détartrez d'abord votre machine, puis installez le filtre.

Le filtre n'a pas été remplacé quand le voyant du filtre à eau AquaClean a commencé à clignoter.

Détartrez d'abord votre machine, puis installez le filtre.

Le filtre n'a pas été mis pendant la première installation, mais après avoir préparé environ 50 cafés (en se basant sur des tasses de 100 ml). Il ne doit pas y avoir de calcaire dans la machine avant d'installer le filtre AquaClean.

D'abord, détartrez la machine. Ensuite, installez un nouveau filtre AquaClean. Après le détartrage, le compteur du filtre est réinitialisé à 0/8. Confirmez toujours l'activation du filtre dans le menu de la machine, ainsi qu'après le remplacement du filtre.

Le filtre AquaClean n'a pas été correctement activé lors de la première installation.

Suivez les instructions à l'écran jusqu'à ce que vous receviez la confirmation que le filtre a été correctement activé.

Le filtre AquaClean est installé, mais le message de détartrage apparaît.

Après 8 remplacements de filtres, vous devez détartrer la machine.

D'abord, détartrez la machine. Ensuite, installez un nouveau filtre AquaClean. Le compteur du filtre sera alors réinitialisé à 0/8. Confirmez toujours l'activation du filtre dans le menu de la machine, ainsi qu'après le remplacement du filtre.

Le message de détartrage apparaît avant d'avoir effectué les 8 remplacements de filtre.

Vous n'avez pas activé le filtre AquaClean correctement lors de la première installation

D'abord, détartrez la machine. Ensuite, installez un nouveau filtre AquaClean. Veillez à toujours activer le filtre dans le menu de la machine.

Vous avez placé le filtre AquaClean après avoir utilisé la machine pendant un certain temps.

Vous n'avez pas activé le remplacement du filtre dans le menu de la machine.

Vous n'avez pas remplacé le filtre lorsque l'icône du filtre a commencé à clignoter.

134 Français

| | | |
|----------------------------|--|---|
| Ce filtre ne convient pas. | Vous devez retirer de l'air du filtre. | Laissez les bulles d'air sortir du filtre. |
| | Il y a toujours de l'eau dans le réservoir d'eau. | Videz le réservoir d'eau avant d'installer le filtre. |
| | Essayez d'installer un filtre autre que le filtre AquaClean. | Seul le filtre AquaClean sera adapté. |

Remarque : Si les informations dans ce tableau ne vous permettent pas de résoudre le problème, veuillez contacter la ligne d'assistance Philips/Saeco.

Tartalom

| | |
|--|-----|
| Bevezetés | 135 |
| Fontos! | 136 |
| Vigyázat! | 136 |
| Figyelem! | 136 |
| Elektromágneses mezők (EMF) | 137 |
| A készülék bemutatása (1. ábra) | 137 |
| A kijelző | 138 |
| Az első üzembe helyezés | 138 |
| Kézi öblítési ciklus | 141 |
| AquaClean szűrő | 141 |
| Az AquaClean szűrő beszerelése | 141 |
| Az AquaClean szűrő cseréje | 142 |
| A készülék használata | 143 |
| Kávéfőzés szemes kávéból | 143 |
| A kávé mennyiségének beállítása | 143 |
| Az őrlés beállítása | 143 |
| Cappuccino, bécicappuccino és tejhab | 143 |
| Különleges italok főzése | 144 |
| Tisztítás és karbantartás | 145 |
| A főzőegység heti tisztítása | 145 |
| Olajozás | 146 |
| A tejeskancsó gyors tisztítása | 147 |
| A tejeskancsó napi tisztítása | 147 |
| A tejeskancsó heti tisztítása | 148 |
| A tejeskancsó havi teljes tisztítása tejkörtisztító anyaggal | 150 |
| Vízkömentesítés | 151 |
| Vízkömentesítés | 151 |
| A vízkömentesítési ciklus megszakítása | 152 |
| Figyelmeztető ikonok és hibakódok | 153 |
| A hibakódok jelentése | 154 |
| Saeco tartozékok rendelése | 155 |
| Garancia és terméktámogatás | 155 |
| Újrahasznosítás | 155 |
| Hibaelhárítás | 155 |

Bevezetés

Köszönjük, hogy Intelia/Intelia Deluxe márkájú, teljesen automatikus eszpresszógépet vásárolt! A készülékkel egész kávészemekből készíthető presszókávé. A tejeskancsó használatával gyorsan és egyszerűen készíthet tökéletes cappuccinót. A Saeco által biztosított teljes körű támogatáshoz regisztrálja termékét a www.saeco.com/welcome internetes oldalon. Ez a

használati útmutató minden tejeskancsóval rendelkező Intelia/Intelia Deluxe készülékre vonatkozik.

Fontos!

Vigyázat!

- Csatlakoztassa a készüléket a műszaki jellemzői között megadott feszültségű fali konnektorhoz.
- Csatlakoztassa a készüléket földelt fali konnektorhoz.
- Ügyeljen arra, hogy a tápkábel ne lógjon le az asztalról vagy a munkalapról, illetve ne érjen forró felülethez.
- Ne merítse a készüléket, a hálózati csatlakozódugót és a hálózati vezetéket vízbe (ez áramütés veszélyével jár).
- Ne öntsön folyadékot a hálózati kábel csatlakozójára.
- A forró víz sugarát soha ne irányítsa emberek testrészei felé; ez égés veszélyével jár.
- Ne érintse meg a forró felületeket. A készülék kezeléséhez használja a fogantyúkat és a gombokat.
- Kapcsolja ki a készüléket a hátulján található főkapcsolóval, és húzza ki a hálózati csatlakozódugót a fali aljzatból:
 - Ha rendellenes működés történik.
 - Ha a készüléket hosszabb ideig nem fogják használni.
 - A készülék tisztítása előtt.
- A tápkábelt ne a vezetéknél, hanem a dugónál fogva húzza ki.
- Ne érintse meg nedves kézzel a hálózati csatlakozódugót.
- Ne használja a készüléket, ha a hálózati csatlakozódugó, a tápkábel vagy maga a készülék sérült.
- Ne végezzen módosítást a készüléken vagy a tápkábelén.
- A veszélyek elkerülése érdekében csak a Philips által jóváhagyott szakszervizben végeztessen javítást.
- A készüléket nem használhatják 8 évesnél fiatalabb gyermekek.
- A készüléket 8 éven felüli gyermekek, illetve csökkent fizikai, érzékelési vagy szellemi képességekkel rendelkező, vagy a készülék működtetésében járatlan személyek is használhatják, amennyiben ezt felügyelet mellett teszik, illetve ismerik a készülék biztonságos működtetésének módját és az azzal járó veszélyeket.
- A tisztítást és a felhasználó által is végezhető karbantartást soha ne végezze 8 éven aluli gyermek, és 8 éven felüli gyermek is csak felügyelet mellett végezheti el ezeket.
- A készüléket és a vezetéket tartsa távol 8 éven aluli gyermekektől.
- Vigyázzon, hogy gyermekek ne játsszanak a készülékkel.
- Soha ne helyezze az ujjait vagy más tárgyakat a kávédarálóba.

Figyelem!

- A készülék általános otthoni használatra készült. Nem ajánlott üzletek, irodák, gazdaságok és egyéb munkahelyek személyzeti konyhájába.

- A készüléket mindig sima, stabil felületre helyezze. Tartsa mindig állítva, szállítás közben is.
- Ne tegye a készüléket melegítőlapra vagy forró sütő, fűtőtest, illetve hasonló hőforrás közvetlen közelébe.
- A szemeskávé-tartályba csak pörkölt kávészemeket helyezzen. Károsíthatja a készüléket, ha őrölt kávé, instant kávé, pörköletlen kávészemeket vagy bármilyen más anyagot helyeznek a szemeskávé-tartályba.
- Alkatrész behelyezése vagy eltávolítása előtt hagyja a készüléket lehűlni. A melegítőegység felülete a használatot követően is forró maradhat.
- Soha ne tölts fel a víztartályt meleg, forró vagy szénsavas ásványvízzel, mert az károsíthatja a víztartályt és a készüléket.
- A készülék tisztításához ne használjon dörzsszivacsot, súrolószert vagy maró hatású tisztítószer (pl. benzint vagy acetont). Egyszerűen csak nedves törülköhát használjon e célra.
- Rendszeresen vízkömentesítse a készüléket. A készülék jelzi, ha vízkömentesítésre van szükség. Ha ezt nem végzi el, előfordulhat, hogy a készülék nem fog megfelelően működni. Ilyen esetben a készülék javítását nem fedezi a jótállás.
- Ne tartsa a készüléket 0 °C alatti hőmérsékleten. A fűtőrendszerben hagyott víz megfagyhat, ami károsíthatja a készüléket.
- Ne hagyjon vizet a víztartályban, ha a készüléket hosszabb ideig nem fogják használni. Ilyenkor előfordulhat a víz szennyeződése. A készülék minden használata alkalmával friss vizet használjon.

Elektromágneses mezők (EMF)

Ez a Philips készülék az elektromágneses terekre érvényes összes vonatkozó szabványnak és előírásnak megfelel.

A készülék bemutatása (1. ábra)

- 1 Szemeskávé-tartály fedele
- 2 Szemeskávé-tartály
- 3 Vezetékcsatlakozó
- 4 Víztartály
- 5 őrölt kávé tárolója
- 6 Kávédaráló beállító gombja
- 7 Kezelőpanel
- 8 Kávéőrlemény-tartó
- 9 A kávéadagoló kifolyója
- 10 Cseppfelfogó tálca
- 11 Cseppfelfogó tálca fedele
- 12 „Cseppfelfogó tálca megtelt” kijelző
- 13 ESPRESSO gomb
- 14 ESPRESSO LUNGO gomb
- 15 AROMA STRENGTH (AROMA ERŐSSÉGE) gomb
- 16 CARAFE QUICK CLEAN (KANCSÓ GYORS TISZTÍTÁSA) gomb
- 17 Készlet gomb
- 18 MENU (MENÜ) gomb
- 19 SPECIAL DRINKS (KÜLÖNLEGES ITALOK) gomb
- 20 MILK FROTH (TEJHAB) gomb

- 21 CAPPUCCINO gomb
- 22 Kábel
- 23 Tisztítókefe (csak bizonyos típusoknál)
- 24 Zsír (csak bizonyos típusoknál)
- 25 Örlött kávé mérőkanala
- 26 Vízkeménységmérő
- 27 Kávemaradványok fiókja
- 28 Főzőegység
- 29 Tejeskancsó
- 30 Forróvíz-adagoló kifolyója

A kijelző



A következő gombokkal navigáljon a menükben:

- ESPRESSO gomb = ESC (KILÉPÉS) gomb: E gomb megnyomásával térhet vissza a főmenübe. Az ESC gombbal egy szintet léphet vissza. Előfordulhat, hogy a főmenübe való visszatéréshez többször is meg kell nyomnia az ESC gombot.



- AROMA STRENGTH (AROMA ERŐSSÉGE) gomb = OK gomb: E gomb megnyomásával végezhető el egy funkció kiválasztása, jóváhagyása vagy leállítása.



- CAPPUCCINO gomb = FEL gomb: Nyomja meg ezt a gombot a kijelző menüjében való felfelé lépéshez.



- SPECIAL DRINKS (KÜLÖNLEGES ITALOK) gomb = LE gomb: Nyomja meg ezt a gombot a kijelző menüjében való lefelé lépéshez.

Az első üzembe helyezés

Ezt a készüléket kipróbálták kávéval. Gondosan ki van tisztítva, de lehetséges, hogy maradtak benne kávemaradékok. Garantáljuk azonban, hogy a készülék teljesen új.

A legtöbb teljesen automatikus készülékhez hasonlóan először le kell főznie néhány kávé, mire a készülék önbeállítási funkciója befejeződik, és a legjobb ízt hozza ki a kávéból.

- 1 Távolítsa el a készülékről minden csomagolóanyagot.
- 2 Helyezze a készüléket asztalra vagy munkalapra a csaptól, mosogatótól és meleg felületektől távol.

Megjegyzés: Hagyjon legalább 15 cm szabad helyet a készülék felett, mögött és mellette mindkét oldalon.

- 3 Csúsztassa a csepptálcát a fedelével együtt a készülékbe.
- 4 Távolítsa el a víztartályt.
- 5 Töltse meg friss vízzel a víztartályt a MAX szintjelzésig.
- 6 Nyissa fel a szemeskávétartály fedelét. Töltse meg a szemeskávétartályt kávészemekkel, és csukja be a fedelét.
- 7 Csatlakoztassa a hálózati csatlakozódugót a fali konnektorba (1), és helyezze be a kisméretű csatlakozódugaszt a készülék hátulján található aljzatba (2).
- 8 Helyezzen egy edényt a forróvíz- és kávéadagoló kifolyói alá.

Ellenőrizze, hogy a forró víz adagolócsöve megfelelően van-e beszerelve.

- 9 A készülék bekapcsolásához nyomja meg a készenlét gombot.
- 10 Az automatikus feltöltéshez nyomja meg az OK gombot.
- 11 A készülék felmelegszik, és a kijelzőn megjelenik a hőmérséklet ikon.



- A készülék elkezd forró vízzel átöblíteni a kávéadagoló kifolyóját. A kijelzőn megjelenik az öblítés ikon és egy állapotjelző sáv.



- 12 A kijelzőn a következő ikon jelenik meg, amely azt jelzi, hogy be kell helyeznie az AquaClean szűrőt.

Ha később kívánja beszerezni az AquaClean szűrőt, nyomja meg az ESC gombot, és váltson kézi öblítési ciklusra. A beszereléshez lásd az „AquaClean szűrő” fejezetet.

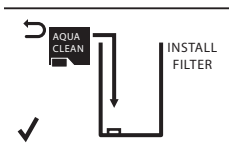

- 13 Nyomja meg az OK gombot. A kijelző a következő ikont jeleníti meg.
- 14 Vegye ki az AquaClean szűrőt a csomagolásából. Rázza a szűrőt körülbelül 5 másodpercig.

Magyar



- 15** Merítse az AquaClean szűrőt fejjel lefelé egy hideg vizet tartalmazó edénybe, és várja meg azt, hogy már nem távoznak belőle levegőbuborékok.

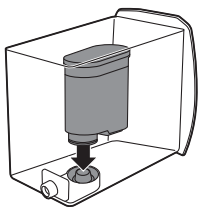

- 16** Vegye ki a víztartályt a készülékből, ürítse ki, és helyezze a szűrőt függőlegesen a szűrő csatlakozójára.
17 Töltse meg friss vízzel a víztartályt a MAX szintjelzésig.
18 Nyomja meg az OK gombot.



- 19** A kijelzőn válassza az ON (BE) lehetőséget, majd az OK gomb megnyomásával hagyja jóvá az aktiválást.

Amikor befejeződött az aktiválás, a kijelzőn megjelenik egy pipa jel az aktiválás megerősítésére.



- 20** A kijelzőn megjelenik a „Szűrő kész” ikon, amely azt jelzi, hogy az AquaClean szűrőt megfelelően szerelte be.
21 A szűrő átöblítéséhez nyomja meg a SPECIAL DRINKS (KÜLÖNLEGES ITALOK) gombot, válassza a HOT WATER (FORRÓ VÍZ) lehetőséget, majd nyomja meg kétszer az OK gombot. A forró víz kifolyócsövéből némi víz folyik ki. Öntse ki ezt a vizet.

Kis időbe telhet, mire a víz elkezd kifolyni a forróvíz-adagoló csőből. A szűrőt teljesen fel kell tölteni, és át kell öblíteni vízzel.

A kávéfőző gép használatra kész.

Az AquaClean szűrő telepítését követően nem kell végrehajtania a kézi öblítési ciklust.

Kézi öblítési ciklus

- 1 Tegyen egy edényt a kávéadagoló kifolyója alá.
- 2 Nyomja meg az AROMA STRENGTH (AROMA ERŐSSÉGE) gombot, majd válassza a GROUND COFFEE (ŐRÖLT KÁVÉ) főzési lehetőséget.

Ne tegyen őrölt kávé az őröltkávé-tartályba.

- 3 Nyomja meg az ESPRESSO vagy az ESPRESSO LUNGO gombot.
 - A készülék elkezdi forró vizet adagolni.
- 4 Várja meg, amíg a készülék befejezi a víz adagolását, majd ürítse ki az edényt.
- 5 Ismétlje meg kétszer az 1–3. lépést.
- 6 Nyomja meg a SPECIAL DRINKS (KÜLÖNLEGES ITALOK) gombot. Helyezzen egy edényt a forróvíz-adagoló kifolyója alá.
- 7 Nyomja meg a FEL/LE gombot a kijelzőn megjelenő opciók léptetéséhez. A „Hot water” (Forró víz) opció kiválasztásához nyomja meg az OK gombot.
- 8 A forró víz adagolásának megkezdéséhez nyomja meg az OK gombot.
 - Addig adagolja a vizet, amíg a kijelzőn meg nem jelenik a kiürült víztartályt jelző ikon.
- 9 Töltse meg friss vízzel a víztartályt a MAX szintig, és vegye el az edényt. A kávéfőző gép használatra kész.

AquaClean szűrő

Az AquaClean szűrő célja a készülék belsejében történő vízkőlerakódás csökkentése és szűrt víz biztosítása minden csésze kávé aromájának és ízének megtartásához. Ha az ebben a használati útmutatóban leírtaknak megfelelően egymás után 8 AquaClean szűrőt használ, nem szükséges a készülék vízkőmentesítése 5000 csésze (egyenként 100 ml) kávé készítéséig.

Az AquaClean szűrő beszerelése

A készüléknek teljesen vízkőmentesnek kell lennie az AquaClean szűrő használata előtt. Ha az első használatkor nem aktiválta a szűrőt, és már több mint 50 csészényit főzött (egyenként 100 ml), akkor a szűrő aktiválása előtt vízkőmentesítenie kell a készüléket.

- 1 Vegye ki az AquaClean szűrőt a csomagolásából. Rázza a szűrőt körülbelül 5 másodpercig.
- 2 Merítse az AquaClean szűrőt fejjel lefelé egy hideg vizet tartalmazó edénybe, és várja meg azt, hogy már nem távoznak belőle levegőbuborékok.
- 3 Vegye ki a víztartályt a készülékből.



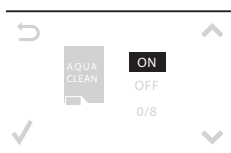
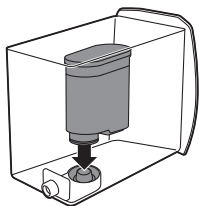

- 4 Helyezze az AquaClean szűrőt függőlegesen a szűrőcsatlakozóra. Nyomja le az AquaClean szűrőt ütközésig. A legjobb eredmény elérése érdekében győződjön meg arról, hogy a szűrő szorosan illeszkedik, és a tömítés megfelelő helyzetben áll.
- 5 Töltse fel a víztartályt friss vízzel, és csúsztassa vissza a készülékbe.
- 6 Nyomja meg a MENU (MENÜ) gombot, majd lépjen az AquaClean szűrő lehetőséghez. Ezután nyomja meg az OK gombot az AquaClean szűrő lehetőség kiválasztásához.

Ha a szűrőt az első használat előtt szereli be, kövesse „Az első üzembe helyezés” című fejezetben leírt lépéseket.

- 7 A kijelzőn válassza az ON (BE) lehetőséget, majd az OK gomb megnyomásával hagyja jóvá az aktiválást.

Megjegyzés: A kijelzőn megjelenik egy pipa jel, amely az aktiválás sikeres megerősítését jelzi.

- 8 A szűrő átöblítéséhez nyomja meg a SPECIAL DRINKS (KÜLÖNLEGES ITALOK) gombot, válassza a HOT WATER (FORRÓ VÍZ) lehetőséget, majd nyomja meg kétszer az OK gombot. A forró víz kifolyócsövéből némi víz folyik ki. Öntse ki ezt a vizet.

Megjegyzés: Kis időbe telhet, mire a víz elkezd kifolyni a forróvíz-adagoló csőből. A szűrőt teljesen fel kell tölteni, és át kell öblíteni vízzel.

- 9 Az AquaClean szűrő csomagolásához mellékelt matricára írja rá a következő szűrőcsere dátumát (a legutóbbi csere után 3 hónapnak kell eltelnie). Ragassza a matricát a víztartályra.

A szűrő és a készülék immár használatra kész.

Az AquaClean szűrő cseréje

Cserélje ki a szűrőt 3 havonta vagy akkor, amikor a készülék erre kéri.

A kijelzőn megjelenik az AquaClean szűrő ikonja

Teendő

10% + az ikon villog

A jelenlegi szűrő teljesítménye csökken. A megfelelő szűrőteljesítmény fenntartása érdekében javasoljuk, hogy távolítsa el a régi szűrőt, és helyezzen be egy újat „Az AquaClean szűrő beszerelése” című fejezetben ismertetett módon.

0% + az ikon villog

Azonnal távolítsa el a régi szűrőt, és helyezzen be egy újat az „AquaClean szűrő beszerelése” című fejezetben ismertetett módon. Amikor egy új szűrőt aktivál, a kijelzőn a NEW (ÚJ) felirat jelenik meg. Az aktiválás jóváhagyásához nyomja meg az OK gombot.

A 0% és az ikon eltűnik a kijelzőről.

Egy új szűrő behelyezése és aktiválása előtt vízkömentesíteni kell a készüléket.

8 szűrőcsere után a készüléket a „Vízkömentesítés” fejezet „Vízkömentesítés” című szakaszában leírtak szerint kell vízkömentesíteni.

A készülék használata

Kávéfőzés szemes kávéból

- 1 Állítsa be a kávéadagoló kifolyóját a használni kívánt csésze méretének megfelelően.
- 2 Az AROMA STRENGTH (AROMA ERŐSSÉGE) gombbal válassza ki a kívánt erősséget (1–5 kávészem).
- 3 A eszpresszó lefőzéséhez nyomja meg az ESPRESSO vagy hosszú kávé készítéséhez az ESPRESSO LUNGO gombot.

A kávé mennyiségének beállítása

- 1 Nyomja meg és tartsa lenyomva az ESPRESSO vagy az ESPRESSO LUNGO gombot, amíg a kijelzőn meg nem jelenik a MEMO (MEMÓRIA) felirat.
- 2 Ha a csésze a kívánt mennyiségű kávé tartalmazza, nyomja meg ismét az OK gombot a megadott mennyiség mentéséhez.

Az őrlés beállítása

Megjegyzés: Csak akkor lehet beállítani a kávédaráló beállításait, ha a készülék kávébab őrlését végzi.

- 1 Nyissa fel a szemeskávé-tartály fedelét.
- 2 Tegyen egy csészét a kávéadagoló kifolyója alá.
- 3 Nyomja meg az ESPRESSO gombot.
- 4 Míg a készülék a kávé őrlését végzi, illessze a mérőkanál nyelének végét a szemeskávé-tartályban lévő darálóbeállítási gombra. A kanál segítségével nyomja le és forgassa el a gombot balra vagy jobbra, egyszerre egy fokkal.
- 5 Összesen 10 őrlési fokozat közül lehet választani. Minél kisebb a pont, annál erősebb lesz a kávé.
 - Durva őrlés: enyhébb íz, sötétre pörkölt kávékeverékekhez.
 - Finom őrlés: erőteljesebb íz, enyhén pörkölt kávékeverékekhez.
- 6 Főzzön le 2–3 csésze kávé, hogy érezze a különbséget.

Cappuccino, bécicappuccino és tejhab

Megjegyzés: A cappuccino és a tejhab mennyisége szabályozható.



- 1 Távolítsa el a forróvíz-adagoló kifolyóját.
- 2 Távolítsa el a kancsó fedelét.
- 3 Töltse fel a kancsót tejjel a MIN és a MAX szintjelzés közöttig.
- 4 Helyezze vissza a tejeskancsó fedelét.

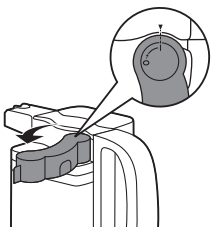

- 5 Fordítsa a tejeskancsón lévő adagolócsövet az „I” állásba.

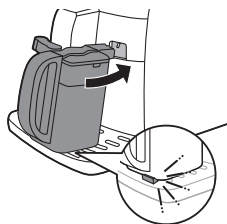

- 6 Helyezze be a tejeskancsót a készülékbe. Győződjön meg róla, hogy a kancsó megfelelően van behelyezve.
- 7 Tegyen egy csészét a kávé- és a tejadagoló kifolyója alá.
- 8 Válassza ki a kívánt tejes italt.
 - Egy cappuccino főzéséhez nyomja meg a CAPPUCCINO gombot.
 - Egy latte macchiato főzéséhez nyomja meg a LATTE MACCHIATO gombot.
 - Bébicappuccino főzéséhez nyomja meg a SPECIAL DRINKS (KÜLÖNLEGES ITALOK) gombot, majd válassza a „Baby cappuccino” lehetőséget.

A készülék először egy előre beállított mennyiségű habos tejet adagol a csészébe vagy bögrébe, majd egy előre beállított mennyiségű kávé.

Különleges italok főzése

A speciális italok menüjéből forró víz és bébicappuccino lehetőség is választható.

- 1 A menübe való belépéshez nyomja meg a SPECIAL DRINKS (KÜLÖNLEGES ITALOK) gombot. A kijelzőn megjelennek a választható speciális italok.
- 2 A menü opciói között a FEL/LE gomb megnyomásával lépegethet.
- 3 A kiválasztott ital jóváhagyásához nyomja meg az OK gombot.
- 4 Ha a HOT WATER (FORRÓ VÍZ) lehetőséget választja, illessze be a forróvíz-adagoló csövet a készülékbe, és kattints a helyére. A cappuccino, a tejhab vagy a bébicappuccino kiválasztásakor helyezze be a tejeskancsót a készülékbe.

Tisztítás és karbantartás

A főzőegység heti tisztítása

A főzőegységet hetente tisztítsa meg.

- 1 Vegye ki a kávézacctartót, és nyissa ki a szervizajtót.
- 2 Vegye ki a kávémaradvány-tartó fiókot.

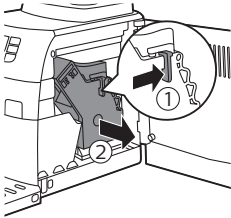
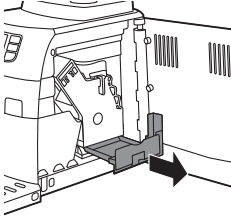

- 3 A főzőegység eltávolításához nyomja meg a kart, majd húzza ki a főzőegységet a készülékből.
- 4 Öblítse el tiszta vízben a főzőegységet, majd hagyja megszáradni.

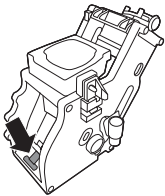

- 5 A főzőegység visszahelyezésekor ügyeljen arra, hogy a kar érintkezzen a főzőegység talpával.

Megjegyzés: Ha a kar nem érintkezik a talppal, nyomja le.

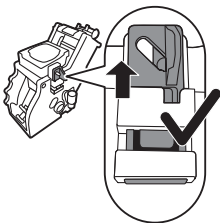

- 6 Ügyeljen arra, hogy a főzőegység rögzítőhorogja a megfelelő helyzetben legyen. Ahhoz, hogy a horog megfelelően helyezkedjen el, tolja fel a legfelső helyzetbe.

Magyar

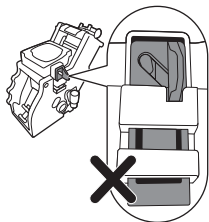

- 7 Ha a horog még mindig a legalsó helyzetben van, akkor nem megfelelően helyezte el.
- 8 Az oldalsó vezetősínek mentén csúsztassa vissza a főzőegységet a készülékbe, amíg a helyére nem pattan. Ezután helyezze vissza a készülékbe a kávémaradvány-tartó fiókot.

A főzőegység havi tisztítása a zsírtalanító tablettával

- Ezt a tisztítási ciklust 500 csésze kávé lefőzése után vagy havonta kell elvégezni.
- Ehhez a tisztítási ciklushoz zsírtalanító tablettára van szükség.

Figyelem! A zsírtalanító tablettát csak tisztításhoz használja. Nincs vízkömentesítő hatása.

- 1 Tegyen egy edényt a kávéadagoló kifolyója alá.
- 2 Nyomja meg az AROMA STRENGTH (AROMA ERŐSSÉGE) gombot, és válassza ki a GROUND COFFEE (ŐRÖLT KÁVÉ) lehetőséget.
- 3 Helyezzen egy zsírsírtalanító tablettát az őrölt kávé tartályába.
- 4 Nyomja meg az OK gombot. A készülék vizet ereszt ki a kávéadagoló kifolyójából.
- 5 Ha az állapotjelző elérte a sáv közepét, kapcsolja a főkapcsolót az OFF (KI) állásba.
- 6 A zsírtalanító oldatot hagyja hatni körülbelül 15 percig.
- 7 Állítsa a főkapcsolót az ON (BE) helyzetbe.
- 8 Nyomja meg a készenlét gombot.
- 9 Várja meg, amíg a készülék automatikus öblítési ciklust hajt végre.
- 10 Végezze el „A főzőegység heti tisztítása” műveletet.
- 11 Vegye ki a cseppfelfogó tálcát a kávézacctartóval együtt. Ürítse ki a cseppfelfogó tálcát és a kávézacctartót, majd helyezze be ezeket a készülékbe.
- 12 Nyomja meg az AROMA STRENGTH (AROMA ERŐSSÉGE) gombot, és válassza ki a GROUND COFFEE (ŐRÖLT KÁVÉ) lehetőséget.
- 13 Nyomja meg az OK gombot. A készülék vizet ereszt ki a kávéadagoló kifolyójából.
- 14 Ismétlje meg kétszer a 12. és 13. lépést. Öntse ki a kifolyt vizet.
- 15 A cseppfelfogó tálca tisztításához tegyen egy zsírtalanító tablettát az úrtartalmának kétharmadáig forró vízzel megtöltött cseppfelfogó tálcába. A zsírtalanító tablettát hagyja hatni körülbelül 30 percig. Ezután ürítse ki a cseppfelfogó tálcát, és alaposan öblítse le.

Olajozás

A főzőegységet körülbelül 500 csésze kávé lefőzése után vagy havonta egyszer olajozni kell.

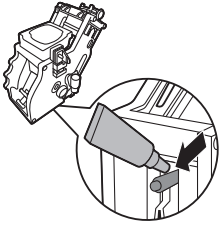

- 1 Kenjen egy kevés kenőanyagot a tengely környékére a főzőegység alján.

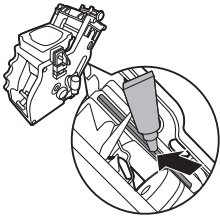

- 2 Kenje be kenőanyaggal a síneket mindkét oldalon, az ábrán látható helyeken.
- 3 Az oldalsó vezetősínek mentén csúsztassa vissza a főzőegységet a készülékbe, amíg a helyére nem pattan. Ezután helyezze vissza a készülékbe a kávémaradvány-tartó fiókot.

A tejeskancsó gyors tisztítása

Tejes italok főzése között érdemes a kifolyócsövet forró vízzel kiöblíteni annak érdekében, hogy minden tejes recept az optimális módon készülhessen.

- 1 A kifolyó víz összegyűjtésére helyezzen egy csészét vagy edényt a kifolyócső alá.
- 2 Fordítsa a tejadagoló csövet az „I” állásba.
- 3 Nyomja meg a CARAFE QUICK CLEAN (KANCSÓ GYORS TISZTÍTÁSA) gombot.
 - A kijelzőn megjelenik egy emlékeztető, hogy ne feledje el behelyezni a tejeskancsót, majd a folytatáshoz nyomja meg az OK gombot.

Megjegyzés: A tejeskancsó tisztítását az ESC gomb megnyomásával szakíthatja meg.

- 1 A készülék elkezd forró vízzel átöblíteni a kávéadagoló kifolyóját. A kijelzőn megjelenik az öblítés ikon és egy állapotjelző sáv.

A tejeskancsó napi tisztítása

A megfelelő higiénia és a tökéletes állagú tejhab biztosítása érdekében fontos, hogy minden nap vagy minden használat után tisztítsa meg a tejhabosítót.

- 1 A fedél eltávolításához nyomja meg a kioldó gombokat.

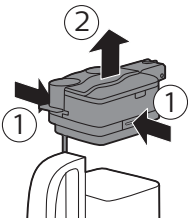

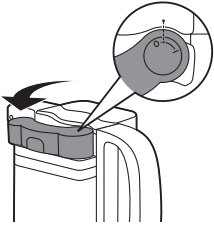

2 Fordítsa a tejadagoló csövet a (ponttal jelölt) jelzésig.

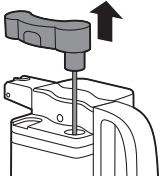

3 Emelje fel a tejeskancsó adagolóját, hogy azt le tudja venni a fedélről, majd mossa el langyos vízzel. Távolítson el minden tejmaradványt.

4 Helyezze vissza a tejadagoló csövet a tejeskancsó fedelére. A beillesztéshez igazítsa a kifolyócsövön látható pontot a fedőn lévő jelzéshez.

A tejeskancsó heti tisztítása

- 1** A fedél eltávolításához nyomja meg a kioldó gombokat.
- 2** Tiszta vízzel öblítse le a fedelet és a tejeskancsót. Távolítson el minden tejmaradványt.
- 3** Helyezze vissza a fedelet a tejeskancsóra, ügyelve arra, hogy az a helyére pattanjon.
- 4** Vegye le a fedél tetejét, és töltsé fel a tejeskancsót tiszta vízzel a MAX (MAXIMUM) szintjelzésig.
- 5** Helyezze vissza a fedél tetejét a tejeskancsóra.
- 6** Helyezze be a tejeskancsót a készülékbe. Tegyen egy edényt a tejadagoló kifolyója alá.
- 7** A forró tej kiválasztásához nyomja meg a MILK FROTH (TEJHAB) gombot.
- 8** A kijelzőn megjelenik az ikon, amely azt jelzi, hogy a készülék vizet adagol.
- 9** Amikor a készülék befejezi a víz adagolását, távolítsa el és ürítse ki a tejeskancsót.

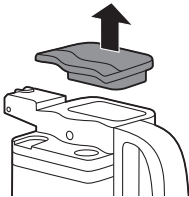

A kijelzőn megjelenik egy kérdés, hogy szeretne-e gyors tisztítást végezni, de ezt a tejeskancsó heti tisztítása során nem kell elvégeznie.

- 10** A tejeskancsó fedelének eltávolításához nyomja meg a kioldó gombokat.
- 11** Fordítsa a tejadagoló kifolyóját a fedőn jelzett ponthoz.
- 12** Emelje le a fedélről a tejadagoló csövet.

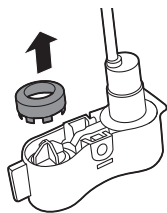

13 Távolítsa el gyűrűt a tejeskancsó kifolyójáról.

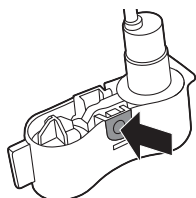

14 A tejadagoló kifolyó fedelének kioldásához nyomja meg a nyíllal jelzett gombot.

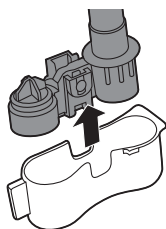

15 A fedél eltávolításához nyomja meg enyhén az adagolócső oldalait, és húzza le a fedelet az adagolócsőről.

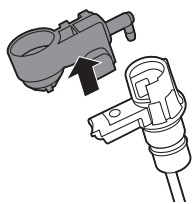

16 A tejhabosító egységet húzza felfele.

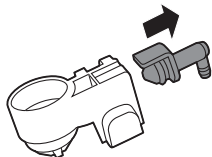

17 Húzza ki a szerelvényt a tejhabosító egységből.

Magyar

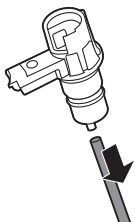

18 Távolítsa el a szívócsövet.

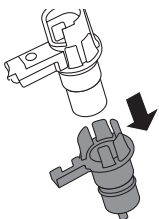

19 Húzza ki a szerelvényt, és válassza szét a maradék alkatrésztől.

20 Minden alkatrészt tisztítson meg tiszta vízzel.

21 Fordított sorrendben szerelje össze újra az összes alkatrészt.

A tejeskancsó havi teljes tisztítása tejkörtisztító anyaggal

Erre a tisztítási ciklusra csak a SAECO CA6705 tejkörtisztító anyag használható.

Megjegyzés: A művelet elkezdése előtt gondoskodjon róla, hogy a víztartály a MAX szintig fel legyen töltve.

- 1** Nyomja meg a MENU (MENÜ) gombot a menü megnyitásához, és lépjen a teljes kancsó tisztítás funkcióhoz. Nyomja meg az OK gombot.
 - A kijelzőn megjelennek azok a műveletek, amelyeket a tisztítási ciklus elindítása előtt el kell végeznie.
- 2** Öntse a tejkörtisztító anyagot a tasakból a tejeskancsóba. Ezután a tejeskancsót a maximum szintjelzésig töltsön fel vízzel.
- 3** Helyezze be a tejeskancsót a készülékbe, és helyezzen egy edényt a tejjabadagoló cső alá.
- 4** A tisztítóoldat adagolásának megkezdéséhez nyomja meg az OK gombot.
 - A készülék a tisztítóoldatot a tejadagoló kifolyóján keresztül adagolja.
 - Ha a készülék befejezte az adagolást, a kijelzőn a következő ikon jelenik meg.
- 5** Vegye el az edényt, és vegye ki a tejeskancsót a gépből.
- 6** Alaposan öblítse el a tejeskancsót, utána pedig töltsön bele friss vizet a MAX (MAXIMUM) szintjelzésig.
- 7** Helyezze be a tejeskancsót a készülékbe.
- 8** Helyezze az edényt a tejjabadagoló cső alá.
- 9** A kancsóöblítési ciklus újbóli elindításához nyomja meg az OK gombot.
- 10** Ha a készülék befejezi a víz adagolását, a ciklus véget ért.

Vízkömentesítés

Ha a kijelzőn megjelenik a CALC CLEAN (VÍZKÖMENTESÍTÉS) ikon, illetve 8 AquaClean szűrőcsere után el kell végeznie a készülék vízkömentesítését.

Ha nem végzi el a vízkömentesítést, amikor a kijelzőn megjelenik a CALC CLEAN (VÍZKÖMENTESÍTÉS) ikon, illetve 8 AquaClean szűrőcsere után, előfordulhat, hogy a készülék nem fog megfelelően működni. Ilyen esetben a készülék javítását nem fedezi a jótállás).



Soha ne igya meg a vízkömentesítő keveréket tartalmazó vizet, amelyet a víztartályba önt, sem azt a vizet, ami a készülékből a vízkömentesítés során távozó szermaradványokat tartalmazza.

A vízkömentesítési folyamat nagyjából 30 percig tart.

A készülék vízkömentesítéséhez csak Saeco vízkömentesítő oldatot használjon. A Saeco vízkömentesítő oldat a készülék optimális működésének biztosítására készült. Más vízkömentesítő termékek károsíthatják a készüléket, és a maradványuk a vízben maradhat. A Saeco vízkömentesítő oldat megvásárolható a Philips online boltjában: www.shop.philips.com/service.

Vízkömentesítés



Az ESC gombot megnyomva szüneteltetheti a vízkö-mentesítési ciklust. A kijelzőn a következő ikon jelenik meg. A vízkömentesítési vagy öblítési ciklus folytatásához nyomja meg az OK gombot.

1 Vegye ki és ürítse ki a cseppfelfogó tálcat. Csúsztassa vissza a cseppfelfogó tálcat a készülékbe.

Távolítsa el az AquaClean vízsűrőt a víztartályról (ha van).

2 Töltsön tiszta vizet a tejeskancsóba a MIN (MINIMUM) szintjelzésig. Helyezze be a tejeskancsót a készülékbe. Fordítsa a tejeskancsó adagolócsövét az „I” állásba.

3 Nyomja meg az OK gombot.

- A kijelzőn a következő ikon látható, amely arra emlékezteti, hogy be kell helyeznie a tejeskancsót a készülékbe.



4 A kijelzőn megjelenik a következő ikon, amely azt jelzi, hogy a készülék megkezdte a vízkömentesítési ciklust. Ha ki szeretne lépni a vízkömentesítési ciklusból, nyomja meg az ESC gombot.

5 Öntsön egy teljes palack Saeco vízkömentesítő folyadékot (250 ml) a víztartályba.

6 Töltsön vizet a víztartályban lévő vízkömentesítő folyadékhoz a CALC CLEAN (VÍZKÖMENTESÍTÉS) jelzésig.



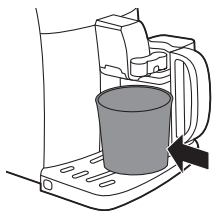

- 7 Tegyen egy nagy edényt (1,5 l) a kávé- és a tejadagoló kifolyói alá.
- 8 A vízkömentesítő program indításához nyomja meg az OK gombot.
 - A készülék szabályos időközönként az összes vízkömentesítő folyadékot kiadagolja a kávé- és a tejadagoló kifolyóin keresztül (ez körülbelül 25 percig tart).
- 9 Várja meg, amíg a készülék kiadagolja a vízkömentesítési oldatot a víztartály kiürüléséig. Vegye el és ürítse ki az edényt, és vegye ki a tejeskancsót.
- 10 Vegye ki és ürítse ki a cseppfelfogó tálcat. Csúsztassa vissza a cseppfelfogó tálcat a készülékbe.
- 11 Öblítse ki és töltsse fel tiszta vízzel a víztartályt a CALC CLEAN (VÍZKÖMENTESÍTÉS) szintjéig. Csúsztassa vissza a víztartályt a készülékbe.
- 12 Töltsön tiszta vizet a tejeskancsóba egészen a MIN szintig, majd helyezze vissza a készülékbe. Tegye vissza az edényt a két kifolyó alá.
- 13 Az öblítési ciklus elindításához nyomja meg az OK gombot (a ciklus körülbelül 4 percig tart).
 - A kijelzőn megjelenik a következő ikon, amely azt jelzi, hogy az öblítési ciklus befejeződött.
- 14 Öblítse el a tartályt, és töltsse fel tiszta vízzel a víztartályt a MAX szintig. Csúsztassa vissza a víztartályt a készülékbe.
- 15 A vízkömentesítő program befejezéséhez nyomja meg az OK gombot.
- 16 Tegyen egy edényt a kávé- és a tejadagoló kifolyója alá.



- 17 A kijelzőn megjelenik a következő ikon, amely azt jelzi, hogy a készülék melegszik.
 - A készülék egy automatikus öblítési ciklust végez.
 - 18 Vegye ki és tisztítsa meg a tejeskancsót, lásd a „Tisztítás és karbantartás” című fejezet „A tejeskancsó heti tisztítása” részét. Helyezze be a víz kifolyócsövet a készülékbe.
 - 19 Vegye ki és ürítse ki a cseppfelfogó tálcat. Csúsztassa vissza a cseppfelfogó tálcat a készülékbe.
 - 20 Távolítsa el és öblítse el a főzőegységet, lásd a „Tisztítás és karbantartás” című fejezet „A főzőegység tisztítása” részét.
- A kávéfőzőgép most használatra kész.



A vízkömentesítési ciklus megszakítása

A vízkömentesítési ciklust annak elindítása után le kell futtatni egészen a végéig, anélkül hogy közben a készüléket kikapcsolnák. Abban az esetben, ha a készülék „megakad” a ciklus folyamán, illetve áramszünet vagy a tápkábel véletlen kihúzódása esetén a készenlét gomb megnyomásával megszakíthatja a folyamatot. Ilyen esetben ürítse ki és alaposan öblítse el a víztartályt, majd töltsse fel vízzel a CALC CLEAN (VÍZKÖMENTESÍTÉS) szintjéig. Mielőtt italok főzésére használná a készüléket, kövesse „Az első üzembe helyezés” fejezet „Kézi öblítési ciklus” szakaszában leírt utasításokat. Ha a ciklus nem fejeződött be, a lehető leghamarabb újra el kell végezni a vízkömentesítést.

Figyelmeztető ikonok és hibakódok

A figyelmeztető jelzések piros színben jelennek meg. Alább található egy lista a kijelzőn esetleg megjelenő figyelmeztetésekkel és a jelentésükkel.

- Töltse meg friss vízzel a víztartályt a MAX szintjelzésig.



- Kiürült a szemeskávétartály. Töltsön szemes kávét a szemeskávétartályba.



- A főzőegység nincs a készülékben. Helyezze be az egységet.



- Zárja be a szervizajtót.



- Vegye ki a kávézacctartót, és ürítse ki.





- Túl sok por van a főzőegységben. Tisztítsa meg a főzőegységet.
- Ha hibakód jelenik meg, a „Meaning of error codes” (A hibakódok jelentése) részben nézze meg, hogy mit jelent a kód, és mit kell tennie. A készülék nem használható, ha ez a kód látható a kijelzőn.



- Elfelejtette visszahelyezni az őrölt kávé tárolójának a fedelét. Ha 30 másodpercen belül nem helyezi vissza, a kijelző visszatér a főmenühöz, és a főzési ciklus leáll.

A hibakódok jelentése

| Hibakód | Probléma | Ok | Lehetséges megoldás |
|-----------------|--|--|--|
| 1 | A kávédaráló elakadt | A kávékieresztő cső eldugult | Egy kanál nyelével vagy a multifunkciós eszközzel alaposan tisztítsa ki a kávékieresztő csövet. |
| 3 - 4 | A főzőegységet nem lehet eltávolítani. | A főzőegység nincs megfelelően elhelyezve. | Csukja be a karbantartó ajtót. Kapcsolja ki, majd ismét be a készüléket. Várjon, amíg a „machine ready” (készülék készen áll) ikon megjelenik a kijelzőn, majd vegye ki a főzőegységet. |
| 5 | A vízkör problémája | Levegő van a vízkörben. | Vegye ki és helyezze vissza a víztartályt néhány alkalommal. Bizonyosodjon meg arról, hogy megfelelően helyezi azt vissza a készülékbe. Ellenőrizze, hogy tiszta-e a víztartály rekesze. |
| Egyéb hibakódok | | | Kapcsolja ki a készüléket, majd 30 másodperc múlva kapcsolja vissza. Próbálja meg ezt 2–3 alkalommal. |

Ha a fentiekben leírt megoldások hatására nem tűnik el a kijelzőről a hibakód ikonja, és nem áll helyre a készülék normális működése, hívja a Philips Saeco forródrótot. Elérhetőségeink megtalálhatók a garanciafüzetben, illetve a www.saeco.com/support weboldalon.

Saeco tartozékok rendelése

A készülék tisztításához és vízkőmentesítéséhez csak Saeco karbantartási termékeket használjon. Ezek a termékek megvásárolhatók a Philips online boltjában (ha elérhető az Ön országában) a www.shop.philips.com/service internetes oldalon, a helyi forgalmazójától vagy a jóváhagyott szakszerviztől.

Karbantartási termékek rendelése:

| Típuszám | Termék |
|----------|------------------------|
| CA6700 | Vízkőmentesítő oldat |
| CA6903 | AquaClean szűrő |
| HD5061 | Főzőegység-zsír |
| CA6704 | Zsírtalanító tabletták |
| CA6705 | Tejkőrtisztító anyag |

Garancia és terméktámogatás

Ha információra vagy támogatásra van szüksége, látogasson el a www.saeco.com/support weboldalra, vagy olvassa el a különálló garancialevelet.

Ha információra vagy támogatásra van szüksége, hívja az országából hívható Philips Saeco forródrótot. Elérhetőségeink megtalálhatók a külön mellékelt garanciafüzetben, illetve a www.saeco.com/support weboldalon.

Újrahasznosítás

- Ez a szimbólum azt jelenti, hogy a termék nem kezelhető normál háztartási hulladékként (2012/19/EU).
- Tartsa be az elektromos és elektronikus termékek külön történő hulladékgyűjtésére vonatkozó országos előírásokat. A megfelelő hulladékkezelés segítséget nyújt a környezettel és az emberi egészséggel kapcsolatos negatív következmények megelőzéséhez.

Hibaelhárítás

| Probléma | Ok | Megoldás |
|---------------------------------|--|--|
| A készülék nem kapcsolódik be. | A készülék nincs csatlakoztatva a hálózathoz. | Ellenőrizze, hogy a hálózati csatlakozókábel megfelelően be van-e dugva. |
| A készülék BEMUTATÓ módban van. | A készenlét gombot 8 másodpercnél hosszabban nyomva tartották. | Kapcsolja a készüléket ki és be a hátulján található főkapcsolóval. |

| | | |
|---|--|--|
| A cseppfelfogó tálca gyorsan megtelik. | Ez normális jelenség. A készülék vízzel tisztítja a belső kört és a főzőegységet is. Valamennyi víz a belső körből egyenesen a cseppfelfogó tálcába folyik. | Ha a cseppfelfogó tálca fedelén keresztül felemelkedik a „Cseppfelfogó tálca megtelt” jelző, ürítse ki a cseppfelfogó tálcat. |
| A kávézacctartó tele ikon továbbra is világít. | A kávézacctartót olyankor ürítették ki, amikor a készülék ki volt kapcsolva. | A kifolyó víz összegyűjtésére helyezzen egy csészét az adagolócső alá. |
| A főzőegységet nem lehet eltávolítani. | A főzőegység nincs megfelelően elhelyezve. | A kávézacctartót mindig olyankor kell kiüríteni, amikor a készülék főkapcsolója ON (BE) állásba van kapcsolva. Ha a kávézacctartót olyankor ürítették ki, amikor a készülék ki volt kapcsolva, a kávéfőzési ciklusok számlálója nem nullázódik. Ebben az esetben az „empty coffee grounds container” (ürítse ki a kávézacctartót) üzenet látható lesz akkor is, ha a kávézacctartó üres. |
| A főzőegységet nem lehet eltávolítani. | A kávézacctartót túl gyorsan helyezték vissza. | A kávézacctartót csak akkor helyezze vissza, ha a képernyőn megjelenő üzenet felszólítja erre. |
| A főzőegységet nem lehet behelyezni. | A kávézacctartó eltávolítása nem történt meg. | Csukja be a karbantartó ajtót. Kapcsolja ki, majd ismét be a készüléket. Várja meg a készülék készenlétét mutató képernyőt, majd vegye ki a főzőegységet. |
| A főzőegységet nem lehet behelyezni. | A főzőegység nincs megfelelően elhelyezve. | Vegye ki a kávézacctartót a főzőegység kivétele előtt. |
| A kávé kevés krém van, vagy vízízü. | A főzőegységet a visszahelyezés előtt nem állították nyugalmi pozícióba. Győződjön meg arról, hogy a kar érintkezik a főzőegység talpával, és a főzőegység horogja megfelelő helyzetben van. | A készülék visszaállításához kapcsolja ki, majd ismét be. Helyezze vissza a cseppfelfogó tálcat és a kávézacctartót. Hagyja kint a főzőegységet. Zárja be a karbantartó ajtót, és kapcsolja a készüléket be, majd ismét ki. Ezután próbálja meg újra behelyezni a főzőegységet. |
| A kávékeverék nem megfelelő. | A készülék még a vízkömentesítési eljárást végzi. | Nem lehet eltávolítani a főzőegységet, ha a vízkömentesítés folyamatban van. Először be kell fejezni a vízkömentesítést, és utána lehet eltávolítani a főzőegységet. |
| A kávé daráló durva darálási fokozatra van állítva. | A daráló durva darálási fokozatra van állítva. | Állítsa a kávédarálót finomabb szemcseméretre. |
| A kávékeverék nem megfelelő. | A kávékeverék nem megfelelő. | Cserélje ki a kávékeveréket. |

| | | |
|---|--|---|
| | A készülék önbeállítást végez. | Főzön néhány csésze kávé. |
| | A főzőegység szennyezett. | Tisztítsa meg a főzőegységet. |
| A kávé szivárog a kávéadagoló kifolyójából. | A kávéadagoló kifolyója eltömődött. | Tisztítsa meg a kávéadagoló kifolyóját és a nyílásait egy pipatisztítóval. |
| A kávé nem elég forró. | Az Ön által használt csészek túl hidegek. | A csészek előmelegítéséhez ezeket öblítse át forró vízzel. |
| | Túl alacsony hőmérséklet van beállítva. Ellenőrizze a menü beállításait. | A menüben állítsa magasabbra a hőmérsékletet. |
| | Tejet adott az italhoz. | A tej, akár meleg, akár hideg, minden esetben valamennyivel csökkenti a kávé hőmérsékletét. |
| A készülék megőrli a kávészemeket, de nem folyik ki kávé. | A daráló túl finom szemcseméretre van állítva. | Állítsa a kávédarálót nagyobb szemcseméretre. |
| | A főzőegység szennyezett. | Tisztítsa meg a főzőegységet. |
| | A kávéadagoló kifolyója szennyezett. | Tisztítsa meg a kávéadagoló kifolyóját és a nyílásait pipatisztítóval. |
| | A kávékieresztő cső el van dugulva. | Egy kanál nyelvél vagy a multifunkciós eszközzel tisztítsa ki a kávékieresztő csövet. |
| A kávé túl lassan jön ki. | A készülék darálója a kávé túl apróra őrli. | Cserélje ki a kávékeveréket vagy módosítsa a daráló beállítását. |
| | A főzőegység szennyezett. | Tisztítsa meg a főzőegységet. |
| | A kávékieresztő cső el van dugulva. | Egy kanál nyelvél vagy a multifunkciós eszközzel tisztítsa ki a kávékieresztő csövet. |
| | A készülék vezetékét vízkő tömiti el. | Vízkőmentesítse a készüléket. |
| A tej nem habosodik. | A tejtartó kancsó szennyezett, vagy nincs megfelelően behelyezve. | Tisztítsa meg a kancsót, és ügyeljen arra, hogy megfelelően helyezze be. |
| | A tejjhabadagoló cső nincsen teljesen kinyitva. | Ellenőrizze, hogy a tejjhabadagoló cső a megfelelő helyzetbe van-e állítva. |
| | A tejeskancsó nincsen teljesen összeszerelve. | Ellenőrizze, hogy minden alkatrész megfelelően van-e összeszerelve. |

| | | |
|---|---|---|
| | Olyan típusú tejet használ, amely nem alkalmas a habosításra. | A következő tejfajtákat próbáltuk ki, és igazoltuk, hogy jó tejhabot adnak: félig zsírszegény vagy teljes zsírtartalmú tehéntej, szójatej és laktózmentes tej. Másféle tejeiket nem próbáltunk ki, és lehetséges, hogy ezekből kevés hab keletkezik. |
| A készülék alatt víz jelenik meg. | A cseppfelfogó tálca teljesen megtelt, és túlsordult. | Üritse ki a cseppfelfogó tálcat, ha a cseppfelfogó tálcan keresztül felemelkedik a cseppfelfogó tálca megtelt jelző. A készülék vízkömentesítése előtt mindig ürítse ki a cseppfelfogó tálcat. |
| | A készülék nem vízszintes felületre van helyezve. | Helyezze a készüléket vízszintes felületre, hogy a cseppfelfogó tálca megtelt jelző megfelelően működjön. |
| Az AquaClean szűrőt nem lehet aktiválni, a pipa jel nem jelenik meg a kijelzőn. | Nemrégiben történt egy szűrő aktiválása. | Egy új szűrő aktiválása előtt adagolnia kell legalább 10 csészényit (mindegyiknél 100-ból 100 ml-t). Az új szűrők aktiválásával legyen óvatos, mert ilyenkor automatikusan növekszik a szűrők számlálója. Egy új szűrő aktiválása előtt adagolnia kell legalább 10 csészényit (mindegyiknél 100-ból 100 ml-t). Az új szűrők aktiválásával legyen óvatos, mert ilyenkor automatikusan növekszik a szűrők számlálója. |
| A szűrő nem aktiválható, és a készülék vízkömentesítést kér. | Már megtörtént 8 AquaClean szűrő cseréje. 8 szűrőcsere után a készüléket vízkömentesíteni kell. | Először végezzen vízkömentesítést, és utána szerelje be a szűrőt. |
| | Nem történt meg a szűrő cseréje időben azután, hogy az AquaClean vízszűrő jelzés villogni kezdett. | Először végezzen vízkömentesítést, és utána szerelje be a szűrőt. |
| | A szűrőt nem szerelték be az első üzembe helyezéskor, hanem csak több mint 50 kávé lefőzése után (csészénként 100 ml-rel számolva). A készüléknek teljesen vízkömentesnek kell lennie az AquaClean szűrő beszerelése előtt. | Először végezzen vízkömentesítést, és utána szerelje be az új AquaClean szűrőt. A vízkömentesítés után a szűrők számlálója visszaáll 8-ról 0-ra. Mindig erősítse meg a szűrő aktiválását a készülék menüjében, a szűrő cseréje után is. |
| | Az első üzembe helyezéskor az AquaClean szűrőt nem aktiválták megfelelően. | Kövesse a kijelzőn megjelenő útmutatásokat, amíg nem kap megerősítést arról, hogy a szűrő aktiválása megtörtént. |

| | | |
|---|---|---|
| Az új AquaClean szűrő be van szerelve, de a vízkömentesítési üzenet megmarad. | 8 szűrőcsere után a készüléket vízkömentesíteni kell. | Először végezzen vízkömentesítést, és utána szerelje be az új AquaClean szűrőt. A vízkömentesítés után a szűrők számlálója visszaáll 8-ról 0-ra. Mindig erősítse meg a szűrő aktiválását a készülék menüjében, a szűrő cseréje után is. |
| A vízkömentesítési üzenet megjelenik 8 szűrőcsere előtt. | Az első üzembe helyezéskor az AquaClean szűrőt nem aktiválták megfelelően | Először végezzen vízkömentesítést, és utána szerelje be az új AquaClean szűrőt. A szűrőt mindig aktiválni kell a készülék menüjében. |
| AquaClean szűrőt helyezett be, miután már egy ideje használta a készüléket. | | |
| Nem aktiválta a szűrő cseréjét a készülék menüjében. | | |
| Nem cserélte ki a szűrőt, amikor a szűrő ikon villogni kezdett. | | |
| Nem illik a szűrő a készülékbe. | El kell távolítani a levegőt a szűrőből. | Várja meg, hogy levegőbuborékok lépjenek ki a szűrőből. |
| Van még víz a tartályban. | | |
| A szűrő beszerelése előtt ürítse ki a víztartályt. | | |
| Nem AquaClean típusú szűrőt próbál beszerelni. | | |
| Csak az AquaClean szűrő illik a készülékbe. | | |

Megjegyzés: Ha a hibát nem tudja elhárítani az ebben a táblázatban található információk segítségével, hívja a Philips/Saeco forródrótot.

Indice

| | |
|--|-----|
| Introduzione | 160 |
| Importante | 161 |
| Avvertenza | 161 |
| Attenzione | 162 |
| Campi elettromagnetici (EMF) | 162 |
| Panoramica della macchina (Fig. 1) | 162 |
| Il display | 163 |
| Prima installazione | 163 |
| Ciclo di risciacquo manuale | 166 |
| Filtro AquaClean | 166 |
| Installazione del filtro AquaClean | 166 |
| Sostituzione del filtro AquaClean | 167 |
| Modalità d'uso della macchina | 168 |
| Preparazione del caffè con caffè in grani | 168 |
| Regolazione della quantità di caffè | 168 |
| Adjusting the grind setting | 168 |
| Cappuccino, cappuccino piccolo e schiuma di latte | 169 |
| Preparazione di bevande speciali | 169 |
| Pulizia e manutenzione | 170 |
| Pulizia settimanale del gruppo infusore | 170 |
| Lubrificazione | 171 |
| Pulizia rapida della caraffa del latte | 172 |
| Pulizia quotidiana della caraffa del latte | 172 |
| Pulizia settimanale della caraffa del latte | 173 |
| Pulizia mensile completa della caraffa del latte con il prodotto per la pulizia del circuito latte | 175 |
| Rimozione del calcare | 176 |
| Procedura di rimozione del calcare | 176 |
| Interruzione del ciclo di pulizia anticalcare | 177 |
| Icone di avvertenza e codici di errore | 178 |
| Significato dei codici di errore | 179 |
| Ordinazione degli accessori Saeco | 180 |
| Garanzia e assistenza | 180 |
| Riciclaggio | 180 |
| Risoluzione dei problemi | 181 |

Introduzione

Congratulazioni per l'acquisto della macchina per caffè espresso superautomatica Intelia/Intelia Deluxe. La macchina consente di preparare caffè espresso utilizzando il caffè in grani. Potete utilizzare la caraffa del latte per preparare un cappuccino perfetto in modo rapido e semplice. Per trarre il massimo vantaggio dall'assistenza fornita da Saeco, registrate il

vostro prodotto sul sito www.saeco.com/welcome. Questo manuale dell'utente si applica a tutti i modelli Intelia/Intelia Deluxe con caraffa del latte.

Importante

Avvertenza

- Collegate la macchina a una presa di corrente a muro con voltaggio corrispondente alle specifiche tecniche della macchina.
- Collegate la macchina a una presa di corrente dotata di messa a terra.
- Assicuratevi che il cavo di alimentazione non penda dal bordo del tavolo o del bancone e che non tocchi superfici calde.
- Non immergete mai la macchina, la spina o il cavo di alimentazione in acqua (pericolo di scosse elettriche).
- Non versate liquidi sul connettore del cavo di alimentazione.
- Non puntate mai il getto di acqua calda verso parti del corpo: pericolo di ustioni.
- Non toccate le superfici calde. Utilizzate impugnature e manopole.
- Spegnete la macchina dall'interruttore principale sulla parte posteriore e rimuovete la spina di alimentazione dalla presa di corrente:
 - in caso di malfunzionamento
 - se la macchina non verrà utilizzata per un lungo periodo
 - prima delle operazioni di pulizia.
- Tirate la spina e non il cavo di alimentazione.
- Non toccate la spina con le mani bagnate.
- Non utilizzate la macchina se la spina, il cavo di alimentazione o la macchina stessa sono danneggiati..
- Non apportate modifiche alla macchina o al cavo di alimentazione.
- In caso di riparazioni rivolgetevi esclusivamente a un centro di assistenza autorizzato Philips per evitare pericoli..
- La macchina non deve essere usata da bambini di età inferiore agli 8 anni.
- Questa macchina può essere usata da bambini di età superiore agli 8 anni e da persone con capacità mentali, fisiche o sensoriali ridotte, prive di esperienza o conoscenze adatte, a condizione che tali persone abbiano ricevuto assistenza o formazione per utilizzare la macchina in maniera sicura e capiscano i potenziali pericoli associati a tale uso.
- La manutenzione e la pulizia possono essere eseguite da bambini purché di età superiore agli 8 anni e in presenza di un adulto.
- Tenete la macchina e il relativo cavo lontano dalla portata di bambini di età inferiore agli 8 anni.
- Adottate le dovute precauzioni per evitare che i bambini giochino con la macchina.
- Non inserite mai dita o altri oggetti nel macinacaffè.

Attenzione

- Questa macchina è destinata esclusivamente a un uso domestico. Non deve essere utilizzata in ambienti quali cucine dei dipendenti all'interno di punti vendita, uffici, aziende agricole o altri ambienti lavorativi.
- Posizionate sempre la macchina su una superficie piana e stabile. Tenetela in posizione verticale, anche durante il trasporto..
- Non posizionate la macchina su una piastra calda o vicino a un forno caldo, un calorifero o fonti di calore simili.
- Inserite esclusivamente chicchi di caffè tostato nel contenitore del caffè in grani. L'inserimento di caffè macinato, caffè solubile, caffè in grani non tostato o qualsiasi altra sostanza potrebbe danneggiare la macchina.
- Lasciate raffreddare la macchina prima di inserire o rimuovere qualsiasi componente. Le superfici riscaldanti potrebbero trattenere calore residuo dopo l'uso.
- Non riempite mai il serbatoio dell'acqua con acqua calda, bollente o frizzante per evitare di danneggiare il serbatoio stesso e la macchina.
- Non usate prodotti o sostanze abrasive o detergenti aggressivi, come benzina o acetone, per pulire la macchina. Utilizzate semplicemente un panno morbido inumidito con acqua.
- Eseguite regolarmente la pulizia anticalcare della macchina. Sarà la macchina stessa a indicare quando è necessaria. In mancanza di tale pulizia l'apparecchio smetterà di funzionare correttamente. In questo caso un'eventuale riparazione non è coperta da garanzia.
- Non sottoponete la macchina a temperature inferiori a 0 °C. L'acqua che rimane nel sistema di riscaldamento potrebbe congelarsi e causare danni.
- Non lasciate acqua nel serbatoio quando la macchina non verrà utilizzata per un lungo periodo di tempo. L'acqua potrebbe subire contaminazioni. Utilizzate acqua fresca tutte le volte che usate la macchina.

Campi elettromagnetici (EMF)

Questo apparecchio Philips è conforme a tutti gli standard e alle norme relativi all'esposizione ai campi elettromagnetici.

Panoramica della macchina (Fig. 1)

- 1 Coperchio del contenitore caffè in grani
- 2 Contenitore caffè in grani
- 3 Presa per filo
- 4 Serbatoio dell'acqua
- 5 Scomparto caffè pre-macinato
- 6 Manopola di regolazione del macinacaffè
- 7 Pannello di controllo
- 8 Recipiente fondi di caffè
- 9 Beccuccio di erogazione del caffè
- 10 Vassoio antigoccia
- 11 Coperchio vassoio antigoccia
- 12 Indicatore vassoio antigoccia pieno
- 13 Pulsante ESPRESSO
- 14 Pulsante ESPRESSO LUNGO

- 15 Pulsante AROMA STRENGTH (Intensità aroma)
- 16 Pulsante standby
- 17 Pulsante MENU
- 18 Pulsante HOT WATER
- 19 Pulsante MILK FROTH
- 20 Cavo
- 21 Spazzolina per la pulizia (solo per alcuni modelli)
- 22 Lubrificante (solo per alcuni modelli)
- 23 Misurino per caffè pre-macinato
- 24 Tester della durezza dell'acqua
- 25 Cassetto residui di caffè
- 26 Gruppo infusore
- 27 Impugnatura protettiva
- 28 Pannarello automatico

Il display



Utilizzate questi pulsanti per navigare nei menu.

- Pulsante ESPRESSO = Pulsante ESC: premete questo pulsante per tornare al menu principale. Con il pulsante ESC potete tornare al livello precedente. Potrebbe essere necessario premere il pulsante ESC diverse volte per tornare al menu principale.



- Pulsante AROMA STRENGTH (Intensità aroma) = Pulsante OK: premete questo pulsante per selezionare, confermare o interrompere una funzione.



- Pulsante CAPPUCCINO = Pulsante SU: premete questo pulsante per scorrere verso l'alto il menu del display.



- Pulsante SPECIAL DRINKS (Bevande speciali) = Pulsante GIÙ: premete questo pulsante per scorrere verso il basso il menu del display.

Prima installazione

Questa macchina è stata testata con caffè. Benché accuratamente pulita, potrebbe presentare residui di tale sostanza. In ogni caso garantiamo che la macchina è assolutamente nuova.

Come per la maggior parte delle macchine superautomatiche, inizialmente dovrete preparare alcune tazze di caffè per consentire l'autoregolazione della macchina, ottenendo così un caffè più gustoso.

Italiano

- 1 Rimuovete tutto il materiale da imballaggio dalla macchina.
- 2 Posizionate la macchina su un tavolo o un piano di lavoro lontano dal rubinetto, dal lavello e da fonti di calore.

Nota: lasciate almeno 15 cm di spazio libero in alto, dietro e ai lati della macchina.

- 3 Inserite il vassoio antigoccia e il relativo coperchio nella macchina.
- 4 Rimuovete il serbatoio dell'acqua.
- 5 Riempite il serbatoio di acqua fresca fino all'indicazione del livello MAX.
- 6 Aprite il coperchio del contenitore del caffè in grani. Riempitelo di chicchi e chiudete il coperchio.
- 7 Inserite la spina di alimentazione in una presa di corrente a muro (1) e inserite lo spinotto nella presa sulla parte posteriore della macchina (2).
- 8 Posizionate un recipiente sotto gli erogatori di acqua calda e caffè.

Verificate che l'erogatore di acqua calda sia installato correttamente.

- 9 Premete il pulsante Stand-by per accendere la macchina.
- 10 Premete il pulsante OK per avviare il ciclo automatico di preparazione del circuito.
- 11 La macchina si riscalda e il display visualizza l'icona della temperatura.



- La macchina inizia a erogare acqua di risciacquo attraverso il beccuccio di erogazione del caffè. Il display visualizza l'icona del risciacquo e una barra di avanzamento.

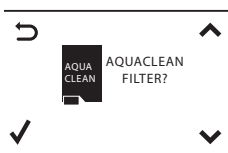

- 12 Il display mostra l'icona seguente per indicare che è necessario installare il filtro AquaClean.

Se desiderate installare il filtro AquaClean in un secondo momento, premete il pulsante ESC e proseguite il ciclo di risciacquo manuale. Per l'installazione, consultate il capitolo "Filtro AquaClean".

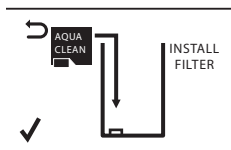

- 13** Premete il pulsante OK. Il display mostra la seguente icona.
- 14** Rimuovete il filtro AquaClean dalla confezione. Scuotetelo per circa 5 secondi.



- 15** Immergete il filtro AquaClean capovolto in una caraffa di acqua fredda e attendete la completa fuoriuscita delle bolle d'aria.

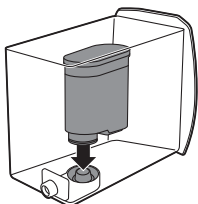

- 16** Estraete il serbatoio dell'acqua dalla macchina, svuotatelo e inserite il filtro verticalmente sul punto di aggancio del filtro.
- 17** Riempite il serbatoio di acqua fresca fino all'indicazione del livello MAX.
- 18** Premete il pulsante OK.

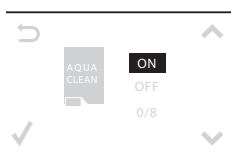

- 19** Selezionate ON sul display e confermate l'attivazione premendo il pulsante OK

Terminata l'attivazione, il display visualizza un segno di spunta a conferma della stessa.





20 Il display mostra l'icona del filtro pronto per indicare che il filtro AquaClean è stato installato correttamente.

21 Per sciacquare il filtro, premete il pulsante SPECIAL DRINKS (Bevande speciali), selezionate l'opzione HOT WATER (Acqua calda) e premete due volte il pulsante OK. Dall'apposito erogatore, fuoriesce acqua calda. Gettate questa acqua.

Potrebbero volerci alcuni istanti prima che l'acqua inizi a fuoriuscire dal beccuccio di erogazione dell'acqua calda. Il filtro deve essere completamente riempito e sciacquato con acqua.

La macchina è pronta all'uso.

Dopo avere installato il filtro AquaClean, non dovete effettuare il ciclo di risciacquo manuale.

Ciclo di risciacquo manuale

- 1** Posizionate un recipiente sotto il beccuccio di erogazione del caffè.
- 2** Premete il pulsante AROMA STRENGTH (Intensità aroma) e selezionate la funzione caffè premacinato.

Non aggiungete caffè premacinato nello scomparto del caffè premacinato.

- 3** Premete il pulsante ESPRESSO o ESPRESSO LUNGO.
 - La macchina inizia a erogare acqua calda.
- 4** Attendete che la macchina non eroghi più acqua e svuotate il recipiente.
- 5** Ripetete i passaggi da 1 a 3 due volte.
- 6** Premete il pulsante SPECIAL DRINKS (Bevande speciali). Posizionate un recipiente sotto l'erogatore di acqua calda.
- 7** Premete i pulsanti SU/GIÙ per scorrere le opzioni del display. Premete il pulsante OK per selezionare "hot water" (Acqua calda).
- 8** Premete il pulsante OK per avviare l'erogazione di acqua calda.
 - Erogate acqua fino a quando viene visualizzato il simbolo di mancanza di acqua.
- 9** Riempite il serbatoio dell'acqua fino al livello MAX e rimuovete il recipiente.

La macchina è pronta all'uso.

Filtro AquaClean

Il filtro AquaClean è progettato per ridurre i depositi di calcare all'interno della macchina da caffè e fornire acqua filtrata per conservare l'aroma e il gusto di ogni tazza di caffè. Usando la serie di 8 filtri AquaClean come indicato nel presente manuale dell'utente, non sarà necessario eseguire la pulizia anticalcare della macchina per 2 anni o 5000 tazze (della capacità di 100 ml).

Installazione del filtro AquaClean

Prima di iniziare a utilizzare il filtro AquaClean, la macchina deve essere del tutto priva di calcare. Se non avete attivato il filtro al primo utilizzo e avete

preparato più di 50 tazze (della capacità di 100 ml), dovete rimuovere il calcare dalla macchina prima di attivare il filtro.

- 1 Rimuovete il filtro AquaClean dalla confezione. Scuotetelo per circa 5 secondi.
- 2 Immergete il filtro AquaClean capovolto in una caraffa di acqua fredda e attendete la completa fuoriuscita delle bolle d'aria.
- 3 Estraiete il serbatoio dell'acqua dalla macchina.

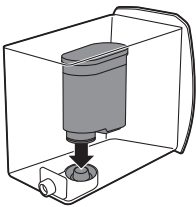

- 4 Inserite il filtro AquaClean verticalmente sopra il punto di aggancio del filtro. Spingete il filtro AquaClean quanto più in basso possibile. Accertatevi che il filtro sia inserito saldamente e che la guarnizione sia nella posizione giusta, per garantire le migliori prestazioni.
- 5 Riempite il serbatoio dell'acqua con acqua del rubinetto e reinsertelo nella macchina per il caffè.
- 6 Premete il pulsante MENU e scorrete fino all'opzione del filtro AquaClean. Quindi premete il pulsante OK per selezionare l'opzione del filtro AquaClean.

Se state installando il filtro per la prima volta, seguite le istruzioni riportate nel capitolo "Prima installazione".

- 7 Selezionate ON sul display e confermate l'attivazione premendo il pulsante OK.

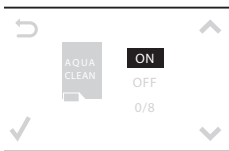

Nota: il display mostra un segno di spunta per confermare l'attivazione.

- 8 Per sciacquare il filtro, premete il pulsante SPECIAL DRINKS (Bevande speciali), selezionate l'opzione HOT WATER (Acqua calda) e premete due volte il pulsante OK. Dall'apposito erogatore, fuoriesce acqua calda. Gettate questa acqua.

Nota: Potrebbero volerci alcuni istanti prima che l'acqua inizi a fuoriuscire dal beccuccio di erogazione dell'acqua calda. Il filtro deve essere completamente riempito e sciacquato con acqua.

- 9 Usate l'adesivo allegato alla confezione in plastica del filtro AquaClean per annotare la data della prossima sostituzione del filtro (dopo 3 mesi). Posizionate l'adesivo sul serbatoio dell'acqua.

Il filtro e la macchina ora sono pronti per l'uso.

Sostituzione del filtro AquaClean

Sostituire il filtro ogni 3 mesi o quando necessario.



Italiano

| Simbolo del filtro AquaClean | Azione |
|-------------------------------------|---|
| Il simbolo 10% + lampeggia | Le prestazioni del filtro sono diminuite. Si raccomanda di rimuovere il vecchio filtro e di sostituirlo con quello nuovo come descritto nella sezione "Installazione del filtro AquaClean" per garantire le prestazioni ottimali del filtro. |
| Il simbolo 0% + lampeggia | Rimuovete immediatamente il vecchio filtro e sostituitelo con quello nuovo come descritto nella sezione "Installazione del filtro AquaClean". Quando attivate un nuovo filtro, sul display viene visualizzata la parola NEW (Nuovo). Premete il pulsante OK per confermare l'attivazione. |
| Il simbolo 0% scompare dal display | Prima di inserire e attivare il nuovo filtro, è necessario rimuovere il calcare dalla macchina. |

Dopo avere sostituito 8 filtri, è necessario rimuovere il calcare dalla macchina; capitolo "Rimozione del calcare", sezione "Procedura di rimozione del calcare".

Modalità d'uso della macchina

Preparazione del caffè con caffè in grani

- 1 Regolate il beccuccio di erogazione del caffè in base alle dimensioni della tazza.
- 2 Premete il pulsante AROMA STRENGTH (Intensità aroma) per selezionare l'intensità del caffè desiderata da 1 a 5 chicchi.
- 3 Premete il pulsante ESPRESSO per preparare un espresso o il pulsante ESPRESSO LUNGO per preparare un caffè.

Regolazione della quantità di caffè

- 1 Tenete premuto il pulsante ESPRESSO o ESPRESSO LUNGO finché il display visualizza la parola MEMO.
- 2 Quando la tazza contiene la quantità di caffè desiderata, premete il pulsante OK per salvare la quantità selezionata.

Adjusting the grind setting

Nota: potete regolare le impostazioni di macinatura solo quando la macchina macina i chicchi di caffè.

- 1 Aprite il coperchio del contenitore del caffè in grani.
- 2 Posizionate una tazza sotto il beccuccio di erogazione del caffè.
- 3 Premete il pulsante ESPRESSO.
- 4 While the machine grinds the coffee, place the end of the measuring spoon handle on the grinder adjustment knob in the coffee bean hopper. Use the spoon to press and turn the knob to the left or to the right one notch a time.
- 5 There are 10 different grinding degree settings you can choose from. The smaller the dot, the stronger the coffee.

- Coarse grind: lighter taste, for dark roasted coffee blends.
 - Fine grind: bolder taste, for light roasted coffee blends.
- 6** Brew 2-3 coffees to taste the difference.

Cappuccino, cappuccino piccolo e schiuma di latte

Nota: potete regolare la quantità di cappuccino e schiuma di latte.

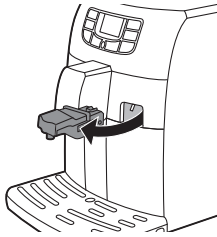

- 1** Rimuovete l'erogatore dell'acqua calda.
- 2** Rimuovere il coperchio della caraffa del latte.
- 3** Riempite la caraffa con una quantità di latte compresa tra le indicazioni del livello MIN e MAX.
- 4** Riposizionate il coperchio della caraffa del latte.

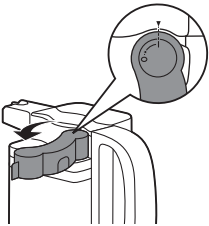

- 5** Mettete l'erogatore della caraffa del latte sulla posizione "I".

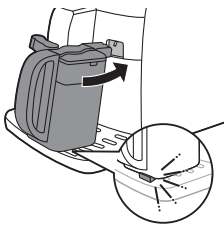

- 6** Inserite la caraffa del latte nella macchina. Assicuratevi che la caraffa sia inserita correttamente.
- 7** Posizionate una tazza sotto i beccucci di erogazione del caffè e del latte.
- 8** Scegliete la vostra bevanda a base di latte.
 - Premete il pulsante CAPPUCCINO per preparare un cappuccino.
 - Premete il pulsante LATTE MACCHIATO per preparare un latte macchiato.
 - Premete il pulsante SPECIAL DRINKS (Bevande speciali) e selezionate il cappuccino piccolo per preparare questa bevanda.

La macchina versa nella tazza o nel bicchiere innanzitutto una quantità predefinita di latte montato, quindi una quantità predefinita di caffè.

Preparazione di bevande speciali

Nel menu delle bevande speciali, è possibile selezionare l'acqua calda e il cappuccino piccolo.

- 1** Premete il pulsante SPECIAL DRINKS (Bevande speciali) per entrare nel menu. Il display mostra le opzioni per le bevande speciali.
- 2** Premete i pulsanti SU/GIÙ per scorrere le opzioni del menu.
- 3** Premete il pulsante OK per confermare la bevanda desiderata.
- 4** Quando selezionate HOT WATER (Acqua calda), inserite l'erogatore di acqua calda nella macchina e bloccatelo in posizione. Quando selezionate cappuccino, schiuma di latte o cappuccino piccolo, inserite la caraffa del latte nella macchina.

Pulizia e manutenzione

Pulizia settimanale del gruppo infusore

Pulite il gruppo infusore una volta a settimana.

- 1 Rimuovete il recipiente dei fondi di caffè e aprite lo sportello di servizio.
- 2 Rimuovete il cassetto dei residui di caffè.

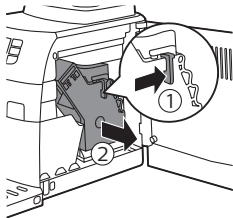
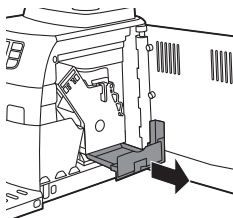

- 3 Per rimuovere il gruppo infusore, premete la leva ed estraete il gruppo infusore dalla macchina.
- 4 Sciacquate il gruppo infusore sotto l'acqua e lasciatelo asciugare.

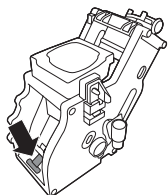

- 5 Per reinserire il gruppo infusore nella macchina, assicuratevi che la leva sia a contatto con la base del gruppo infusore.

Nota: se non è a contatto con la base, premetela verso il basso.

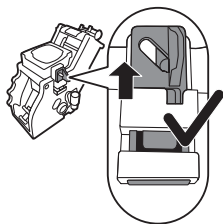

- 6 Assicuratevi che il gancio di bloccaggio del gruppo infusore sia nella posizione corretta. Per posizionare il gancio correttamente, spingetelo verso l'alto fino alla posizione più alta raggiungibile.

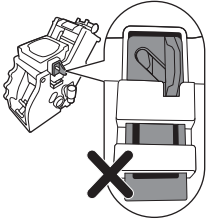

- 7 Se il gancio è ancora in posizione inferiore significa che non è posizionato correttamente.
- 8 Fate scorrere nuovamente il gruppo infusore nella macchina tramite le guide sui lati fino a che non scatta in posizione. Quindi, riposizionate il cassetto dei residui di caffè nella macchina.

Pulizia mensile del gruppo infusore con la pastiglia sgrassante

- Eseguite questo ciclo di pulizia dopo la preparazione di 500 tazze di caffè o una volta al mese.
- Per questo ciclo di pulizia utilizzate una pastiglia sgrassante..

Attenzione: per la pulizia utilizzate solo pastiglie sgrassanti, in quanto non svolgono un'azione anticalcare.

- 1 Posizionate un recipiente sotto il beccuccio di erogazione del caffè.
- 2 Premete il pulsante AROMA STRENGTH e selezionate CAFFÈ MACINATO.
- 3 Inserite una pastiglia sgrassante nello scomparto del caffè premacinato.
- 4 Premete il pulsante OK. La macchina eroga acqua dal beccuccio di erogazione del caffè.
- 5 Quando la barra di avanzamento è a metà, impostate il pulsante di accensione su OFF.
- 6 Lasciate agire la soluzione sgrassante per circa 15 minuti.
- 7 Impostate il pulsante di accensione su ON.
- 8 Premete il pulsante Stand-by.
- 9 Attendete che la macchina esegua un ciclo di risciacquo automatico.
- 10 Eseguite la procedura "Pulizia settimanale del gruppo infusore".
- 11 Rimuovete il vassoio antigoccia con il recipiente dei fondi di caffè. Svotate il vassoio antigoccia e il recipiente dei fondi di caffè e inseriteli nuovamente nella macchina.
- 12 Premete il pulsante AROMA STRENGTH e selezionate CAFFÈ MACINATO.
- 13 Premete il pulsante OK. La macchina eroga acqua dal beccuccio di erogazione del caffè.
- 14 Ripetete i passaggi 12 e 13 due volte. Gettate l'acqua erogata.
- 15 Per pulire il vassoio antigoccia, ponete una pastiglia sgrassante nel vassoio antigoccia e riempitelo di acqua calda fino a due terzi della sua capacità. Lasciate agire la pastiglia sgrassante per circa 30 minuti. Quindi svotate il vassoio antigoccia e sciacquatelo accuratamente.

Lubrificazione

Lubrificare il gruppo infusore dopo la preparazione all'incirca di 500 tazze di caffè o una volta al mese.

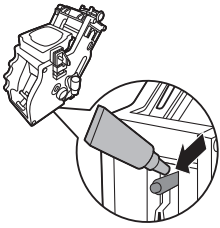

- 1 Applicate del lubrificante intorno al perno di inserimento nella parte inferiore del gruppo infusore.

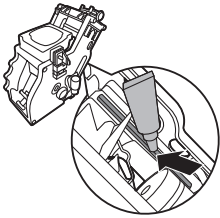

- 2 Applicate del lubrificante alle guide su entrambi i lati, come mostrato nell'illustrazione.
- 3 Fate scorrere nuovamente il gruppo infusore nella macchina tramite le guide sui lati fino a che non scatta in posizione. Quindi, riposizionate il cassetto dei residui di caffè nella macchina.

Pulizia rapida della caraffa del latte

Se utilizzate tipi di latte diversi, potete sciacquare l'erogatore con acqua calda per garantire risultati ottimali.

- 1 Posizionate una tazza o un recipiente sotto l'erogatore per raccogliere l'acqua.
- 2 Mettete l'erogatore del latte sulla posizione "I".
- 3 Premete il pulsante CARAFE QUICK CLEAN (Pulizia rapida della caraffa).
 - Il display ricorda di inserire la caraffa del latte, premete il pulsante OK per confermare.

Nota: se desiderate interrompere la procedura di pulizia della caraffa, premete il pulsante ESC.

- 1 La macchina inizia a erogare acqua di risciacquo attraverso il beccuccio di erogazione del caffè. Il display visualizza l'icona del risciacquo e una barra di avanzamento.

Pulizia quotidiana della caraffa del latte

Per garantire igiene adeguata e ottenere una schiuma di latte ottimale, è importante pulire la caraffa del latte ogni giorno o dopo averla utilizzata.

- 1 Premete i pulsanti di sgancio per rimuovere il coperchio.

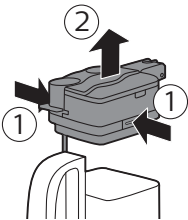

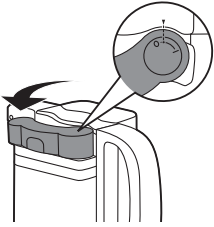

- 2 Ruotate l'erogatore del latte verso l'alto sul segno di riferimento (indicato da un puntino).

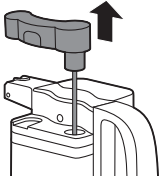

- 3 Sollevate l'erogatore della caraffa del latte per rimuoverlo dal coperchio e sciacquatelo con acqua tiepida. Rimuovete i residui di latte.
- 4 Riposizionate l'erogatore del latte nel coperchio della caraffa del latte. Per inserirlo, allineate il puntino sul beccuccio con l'indicazione sul coperchio.

Pulizia settimanale della caraffa del latte

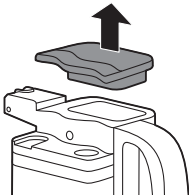

- 1 Premete i pulsanti di sgancio per rimuovere il coperchio.
 - 2 Sciacquate il coperchio e la caraffa del latte con acqua pulita. Rimuovete i residui di latte.
 - 3 Riposizionate il coperchio sulla caraffa del latte e assicuratevi che si blocchi in posizione.
 - 4 Rimuovete la parte superiore del coperchio e riempite la caraffa del latte con acqua pulita fino al livello MAX.
 - 5 Riposizionate la parte superiore del coperchio sulla caraffa del latte.
 - 6 Inserite la caraffa del latte nella macchina. Posizionate un recipiente sotto il beccuccio di erogazione del latte.
 - 7 Premete il pulsante MILK FROTH (Schiuma di latte) per selezionare "hot milk" (Latte caldo).
 - 8 Il display mostra un'icona che indica che la macchina sta erogando acqua.
 - 9 Una volta terminata l'erogazione, rimuovete e svuotate la caraffa del latte.
- Il display chiede di effettuare un ciclo di pulizia rapida: non dovete eseguire questo ciclo durante la pulizia settimanale della caraffa del latte.
- 10 Premete i pulsanti di sgancio per rimuovere il coperchio della caraffa del latte.
 - 11 Ruotate il beccuccio di erogazione sul puntino indicato sul coperchio.
 - 12 Sollevate il beccuccio di erogazione del latte dal coperchio.

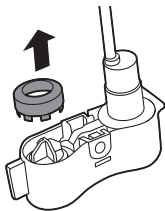

13 Rimuovete l'anello dal beccuccio di erogazione della caraffa del latte.

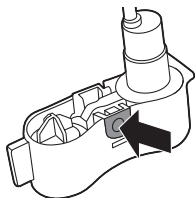

14 Premete il pulsante contrassegnato da una freccia per sbloccare il coperchio del beccuccio di erogazione del latte.

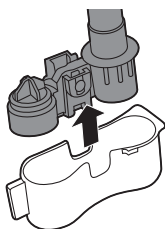

15 Per rimuovere il coperchio, premete leggermente sui lati del beccuccio di erogazione e spingete il coperchio verso il basso per rimuoverlo dal beccuccio di erogazione.

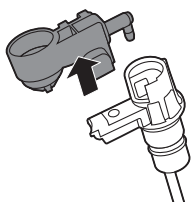

16 Tirate l'unità della schiuma di latte verso l'alto.

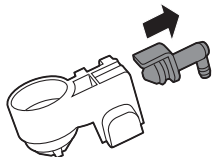

17 Tirate il supporto verso l'esterno rispetto al dispositivo della schiuma di latte.

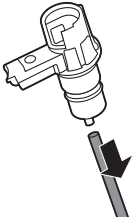

18 Rimuovete il tubo di aspirazione.

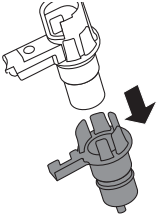

19 Tirate il supporto verso l'esterno e separatelo dalla parte restante.

20 Pulite tutte le parti con acqua tiepida.

21 Riassemblate tutte le parti in ordine inverso.

Pulizia mensile completa della caraffa del latte con il prodotto per la pulizia del circuito latte

Per questo ciclo di pulizia utilizzate solo il prodotto Milk circuit cleaner CA6705 di SAECO.

Nota: prima di avviare la procedura, assicuratevi che il serbatoio dell'acqua sia pieno fino al livello MAX.

- 1** Premete il pulsante MENU per aprire il menu e scorrete fino alla funzione della pulizia completa della caraffa. Premete il pulsante OK.
 - Il display mostra le operazioni che dovete effettuare prima di avviare il ciclo di pulizia.
- 2** Versate il contenuto di una bustina di prodotto nella caraffa del latte. Riempite quindi la caraffa del latte di acqua fino al livello massimo.
- 3** Inserite la caraffa del latte nella macchina e posizionate un recipiente sotto l'erogatore di schiuma di latte.
- 4** Premete il pulsante OK per avviare l'erogazione della soluzione detergente.
 - La macchina eroga la soluzione per la pulizia attraverso il beccuccio di erogazione del latte.
 - Quando la macchina interrompe l'erogazione, il display mostra l'icona seguente.
- 5** Rimuovete il recipiente e la caraffa del latte dalla macchina.
- 6** Sciacquate accuratamente la caraffa del latte e riempitela di acqua corrente fino all'indicazione del livello MAX.
- 7** Inserite la caraffa del latte nella macchina.
- 8** Posizionate il recipiente sotto l'erogatore di schiuma di latte.
- 9** Premete OK per riavviare il ciclo di risciacquo della caraffa.
- 10** Quando la macchina non eroga più acqua, il ciclo è terminato.

Rimozione del calcare

È necessario eseguire la procedura di rimozione del calcare quando il display mostra l'icona CALC CLEAN o dopo 8 sostituzioni del filtro AquaClean.

Se non eseguite la procedura quando il display mostra l'icona CALC CLEAN o dopo 8 sostituzioni del filtro AquaClean, la macchina non funzionerà correttamente. In tal caso le eventuali riparazioni non sono coperte da garanzia).



Non bevete l'acqua con la miscela anticalcare che versate nel serbatoio dell'acqua o altri residui di acqua che dovessero fuoriuscire durante la procedura di rimozione del calcare.

La procedura anticalcare richiede circa 30 minuti.

Utilizzate solo la soluzione anticalcare Saeco per rimuovere il calcare dalla macchina. La soluzione anticalcare Saeco è stata progettata per garantire le prestazioni ottimali della macchina. L'uso di altri prodotti potrebbe danneggiare la macchina e lasciare residui nell'acqua. Potete acquistare la soluzione anticalcare Saeco nell'Online Shop all'indirizzo www.shop.philips.com/service.

Procedura di rimozione del calcare



Potete mettere in pausa il ciclo di pulizia anticalcare o di risciacquo premendo il pulsante ESC. Il display mostrerà la seguente icona. Per continuare il ciclo di pulizia anticalcare o di risciacquo premete il pulsante OK.

- 1 Rimuovete e svuotate il vassoio antigoccia. Riposizionate il vassoio antigoccia nella macchina.

Rimuovete il filtro AquaClean dal serbatoio dell'acqua (se presente).

- 2 Riempite la caraffa del latte di acqua pulita fino all'indicazione del livello MIN. Inserite la caraffa del latte nella macchina. Mettete l'erogatore della caraffa del latte sulla posizione "I".

- 3 Premete il pulsante OK.

- Il display mostra l'icona seguente per indicare che è necessario inserire la caraffa del latte nella macchina.



- 4 Il display mostra l'icona seguente per indicare che la macchina ha avviato il ciclo di pulizia anticalcare. Per interrompere il ciclo, premere il pulsante ESC.

- 5 Versare l'intero contenuto della soluzione anticalcare Saeco (250 ml) nel serbatoio dell'acqua.

- 6 Aggiungete l'acqua alla soluzione anticalcare nel serbatoio dell'acqua fino all'indicazione CALC CLEAN.

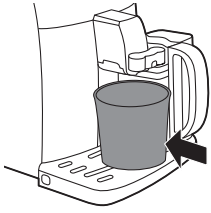

- 7** Posizionate un recipiente grande (1,5 l) sotto i beccucci di erogazione del caffè e del latte.
- 8** Per avviare il ciclo di pulizia anticalcare, premete il pulsante OK.
 - La macchina eroga l'intera soluzione anticalcare a intervalli regolari tramite i beccucci di erogazione del caffè e del latte (questa operazione richiede circa 25 minuti).
- 9** Lasciate che la macchina eroghi la soluzione anticalcare fino a svuotamento del serbatoio dell'acqua. Rimuovete e svuotate il recipiente e la caraffa del latte.
- 10** Rimuovete e svuotate il vassoio antigoccia. Riposizionate il vassoio antigoccia nella macchina.
- 11** Sciacquate il serbatoio dell'acqua e riempitelo con acqua pulita fino all'indicazione CALC CLEAN. Fate scorrere il serbatoio dell'acqua nella macchina.
- 12** Riempite la caraffa del latte con acqua fresca fino all'indicazione del livello MIN e reinsertetela nella macchina. Riposizionate il contenitore sotto i beccucci.
- 13** Premete il pulsante OK per avviare il ciclo di risciacquo (questa operazione richiede circa 4 minuti).
 - Il display mostra l'icona seguente per indicare che il ciclo di risciacquo è terminato.
- 14** Sciacquate il serbatoio dell'acqua e riempitelo con acqua pulita fino al livello MAX. Fate scorrere il serbatoio dell'acqua nella macchina.
- 15** Per terminare il ciclo di pulizia anticalcare, premete il pulsante OK.
- 16** Posizionate un recipiente sotto i beccucci di erogazione del caffè e del latte.



- 17** Il display mostra l'icona seguente per indicare che la macchina si sta riscaldando.
 - La macchina esegue un ciclo di risciacquo automatico.
- 18** Rimuovete e pulite la caraffa del latte; consultate il capitolo "Pulizia e manutenzione", sezione "Pulizia settimanale della caraffa del latte". Inserite l'erogatore dell'acqua nella macchina.
- 19** Rimuovete e svuotate il vassoio antigoccia. Riposizionate il vassoio antigoccia nella macchina.
- 20** Rimuovete e sciacquate il gruppo infusore; consultate il capitolo "Pulizia e manutenzione", sezione "Pulizia del gruppo infusore".

La macchina ora è pronta all'uso.



Interruzione del ciclo di pulizia anticalcare

Una volta avviato, il ciclo di rimozione del calcare deve essere portato a termine senza spegnere la macchina. In caso di blocco della macchina, interruzione della corrente elettrica o accidentale disinserimento del cavo durante il ciclo, potete uscire dalla procedura premendo il pulsante Stand-by. In tal caso, sciacquate accuratamente il serbatoio dell'acqua e riempitelo fino al livello CALC CLEAN. Prima di preparare qualsiasi bevanda, seguite le istruzioni nel capitolo "Prima installazione", sezione "Ciclo di risciacquo".

manuale". Se il ciclo non è stato portato a termine, la macchina indicherà di eseguire un altro ciclo di rimozione del calcare non appena possibile.

Icone di avvertenza e codici di errore

Il display visualizza i segnali di avvertenza in rosso. Di seguito sono elencate le avvertenze che il display può visualizzare e il loro significato.

- Riempite il serbatoio di acqua fresca fino all'indicazione del livello MAX.



- Il contenitore del caffè in grani è vuoto. Inserite chicchi di caffè nel contenitore del caffè in grani.



- Il gruppo infusore non è nella macchina. Inserite il gruppo.



- Chiudete lo sportello di servizio.



- Rimuovete il recipiente dei fondi di caffè e svuotatelo.



- Il gruppo infusore contiene una quantità eccessiva di polvere. Pulite il gruppo infusore.
- Se si attiva un codice di errore, consultate la sezione "Significato dei codici di errore" per verificare cosa indica il codice visualizzato e come procedere. Non potete utilizzare la macchina quando il display visualizza questa icona.



- Avete dimenticato di mettere il coperchio sullo scomparto del caffè pre-macinato. Se non lo riposizionate entro 30 secondi, il display torna al menu principale e il ciclo di preparazione si interrompe.



Significato dei codici di errore

| Codice di errore | Problema | Causa | Possibile soluzione |
|------------------|---|---|--|
| 1 | Macinacaffè bloccato | Condotto di uscita del caffè ostruito | Pulite a fondo il condotto di uscita del caffè con l'impugnatura dell'utensile multifunzione o con il manico di un cucchiaino. |
| 3 - 4 | Impossibile rimuovere il gruppo infusore. | Il gruppo infusore non è posizionato correttamente. | Chiudete lo sportello di manutenzione. Spegnete e riaccendete nuovamente la macchina. Attendete che il display visualizzi l'icona di macchina pronta, quindi rimuovete il gruppo infusore. |
| 5 | Problema al circuito dell'acqua | È presente aria nel circuito dell'acqua. | Rimuovete e reinserte il serbatoio nella macchina un paio di volte. Assicuratevi di inserirlo correttamente nella macchina. Controllate che il vano del serbatoio dell'acqua sia pulito. |

Altri codici di errore

Spegnete la macchina e riaccendetela dopo 30 secondi. Effettuate questa operazione 2 o 3 volte.

Se le soluzioni indicate risultano inefficaci in quanto il display continua a visualizzare l'icona del codice di errore e la macchina non torna a funzionare correttamente, contattate il numero Philips Saeco. I recapiti sono riportati nell'opuscolo della garanzia o sul sito www.saeco.com/support.

Ordinazione degli accessori Saeco

Per la pulizia della macchina e la rimozione del calcare, utilizzate solo prodotti per la manutenzione Saeco. Questi prodotti sono acquistabili presso il Philips Online Shop (se disponibile nel vostro paese) all'indirizzo www.shop.philips.com/service, dal vostro rivenditore locale o dai centri assistenza autorizzati.

Ordinazione dei prodotti per la manutenzione:

| Numero di modello | Prodotto |
|-------------------|------------------------------------|
| CA6700 | Soluzione anticalcare |
| CA6903 | Filtro AquaClean |
| HD5061 | Lubrificante gruppo infusore |
| CA6704 | Pastiglie sgrassanti |
| CA6705 | Prodotto di pulizia circuito latte |
| CA6706 | Kit di manutenzione |

Garanzia e assistenza

Per assistenza o informazioni, visitate il sito Web all'indirizzo www.saeco.com/support oppure leggete l'opuscolo della garanzia.

Per assistenza o informazioni, contattate il numero Philips Saeco del vostro paese. I recapiti sono riportati nell'opuscolo della garanzia fornito a parte; in alternativa visitate il sito Web www.saeco.com/support.

Riciclaggio

- Questo simbolo indica che il prodotto non può essere smaltito con i normali rifiuti domestici (2012/19/UE).
- Ci sono due situazioni in cui potete restituire gratuitamente il prodotto vecchio a un rivenditore:
 - 1 Quando acquistate un prodotto nuovo, potete restituire un prodotto simile al rivenditore.

- 2 Se non acquistate un prodotto nuovo, potete restituire prodotti con dimensioni inferiori a 25 cm (lunghezza, altezza e larghezza) ai rivenditori con superficie dedicata alla vendita di prodotti elettrici ed elettronici superiore ai 400 m².
- In tutti gli altri casi, attenetevi alle normative di raccolta differenziata dei prodotti elettrici ed elettronici in vigore nel vostro paese: un corretto smaltimento consente di evitare conseguenze negative per l'ambiente e per la salute.

Risoluzione dei problemi

| Problema | Causa | Soluzione |
|---|---|---|
| La macchina non si accende | La macchina non è collegata. | Verificate che il cavo di alimentazione sia inserito correttamente |
| La macchina è in modalità DEMO. | Il pulsante Stand-by è stato premuto per più di 8 secondi. | Spegnete e riaccendete la macchina utilizzando il pulsante di accensione. |
| Il vassoio antigoccia si riempie velocemente. | Si tratta di un fenomeno del tutto normale. La macchina utilizza acqua per sciacquare il circuito interno e il gruppo infusore. Una parte dell'acqua fluisce attraverso il sistema interno direttamente nel vassoio antigoccia. | Svuotate il vassoio antigoccia quando l'apposito indicatore scatta attraverso il coperchio del vassoio. Posizionate una tazza sotto l'erogatore per raccogliere l'acqua di risciacquo. |
| Il display visualizza costantemente l'icona di recipiente dei fondi di caffè pieno. | Il recipiente dei fondi di caffè è stato svuotato a macchina spenta. | Svuotate sempre il recipiente dei fondi di caffè a macchina accesa. Se il recipiente dei fondi di caffè viene svuotato a macchina spenta, il contatore dei cicli di caffè non si azzerà. In questo caso il display visualizza il messaggio "Empty coffee grounds container" (Svuotare recipiente fondi caffè) anche se il recipiente non è pieno. |
| | Il recipiente dei fondi di caffè è stato riposizionato troppo rapidamente. | Non riposizionate il recipiente dei fondi di caffè prima che il display visualizzi il messaggio che vi indica di farlo |
| Impossibile rimuovere il gruppo infusore. | Il gruppo infusore non è posizionato correttamente. | Chiudete lo sportello di manutenzione. Spegnete e riaccendete nuovamente la macchina. Attendete che il display visualizzi il messaggio di macchina pronta, quindi rimuovete il gruppo infusore |
| | Il recipiente dei fondi di caffè non è stato rimosso. | Rimuovete il recipiente dei fondi di caffè prima di rimuovere il gruppo infusore |

| | | |
|--|---|--|
| Impossibile inserire il gruppo infusore. | Il gruppo infusore non è nella posizione corretta. | Il gruppo infusore non è stato messo in posizione di riposo prima di essere riposizionato. Assicuratevi che la leva sia a contatto con la base del gruppo infusore e che il gancio del gruppo infusore sia nella posizione corretta. |
| | | Reimpostate la macchina accendendola e spegnendola. Riposizionate il vassoio antigoccia e il recipiente dei fondi di caffè. Non inserite il gruppo infusore. Chiudete lo sportello di manutenzione e accendete e spegnete la macchina. Quindi provate a reinserire il gruppo infusore. |
| | La macchina è ancora nel ciclo di pulizia anticalcare. | Quando è attivo il processo di rimozione del calcare non potete rimuovere il gruppo infusore. Attendete che il processo di rimozione del calcare termini, quindi rimuovete il gruppo infusore. |
| Il caffè ha poca crema o è acquoso. | Il macinacaffè è impostato su una macinatura grossolana. | Regolate il macinacaffè su una macinatura più fine. |
| | La miscela di caffè utilizzata non è adatta. | Cambiate la miscela di caffè. |
| | La macchina sta effettuando l'autoregolazione. | Preparate alcune tazze di caffè. |
| | Il gruppo infusore è sporco. | Pulite il gruppo infusore. |
| Fuoriescono gocce di caffè dal beccuccio di erogazione | Il beccuccio di erogazione del caffè è ostruito. | Pulite il beccuccio di erogazione del caffè e i relativi fori con uno scovolino. |
| Il caffè non è abbastanza caldo. | Le tazze utilizzate sono fredde. | Preriscaldare le tazze passandole sotto l'acqua calda. |
| | La temperatura impostata è troppo bassa. Verificate le impostazioni del menu. | Impostate la temperatura del menu su Alta. |
| | Avete aggiunto latte. | L'aggiunta di latte, caldo o freddo, abbassa sempre in una certa misura la temperatura del caffè. |
| La macchina macina il caffè in grani, ma il caffè non viene erogato. | La macinatura impostata è troppo fine. | Regolate il macinacaffè su una macinatura più grossolana. |
| | Il gruppo infusore è sporco. | Pulite il gruppo infusore. |

| | | |
|-------------------------------------|--|--|
| | Il beccuccio di erogazione del caffè è sporco. | Pulite il beccuccio di erogazione del caffè e i relativi fori con uno scovolino. |
| | Il condotto di uscita del caffè è bloccato. | Pulite il condotto di uscita del caffè con l'impugnatura dell'utensile multifunzione o con il manico di un cucchiaino. |
| Il caffè fuoriesce lentamente. | La macinatura è troppo fine. | Cambiate la miscela di caffè o regolate macinacaffè. |
| | Il gruppo infusore è sporco. | Pulite il gruppo infusore. |
| | Il condotto di uscita del caffè è bloccato. | Pulite il condotto di uscita del caffè con l'impugnatura dell'utensile multifunzione o con il manico di un cucchiaino. |
| | Il circuito della macchina è bloccato dal calcare. | Eseguite la pulizia anticalcare. |
| Il latte non si monta. | La caraffa del latte è sporca o non è inserita correttamente. | Pulite la caraffa e assicuratevi di posizionarla e inserirla correttamente. |
| | L'erogatore di schiuma di latte non è completamente aperto. | Verificate che l'erogatore di schiuma di latte sia nella posizione corretta. |
| | La caraffa del latte non è stata montata in tutte le sue parti. | Verificate che tutti i componenti siano stati montati correttamente. |
| | Il tipo di latte utilizzato non è adatto a produrre schiuma. | Abbiamo testato i seguenti tipi di latte ottenendo risultati soddisfacenti in termini di schiuma prodotta: latte vaccino parzialmente scremato o intero, latte di soia e latte senza lattosio. Non abbiamo testato altri tipi di latte che potrebbero produrre quantità scarse di schiuma. |
| Sotto la macchina è presente acqua. | Il vassoio antigoccia è troppo pieno e ha traboccato. | Svuotate il vassoio antigoccia quando l'apposito indicatore scatta attraverso il vassoio. Svuotate sempre il vassoio antigoccia prima di avviare la procedura di rimozione del calcare. |
| | La macchina non è stata collocata su una superficie orizzontale. | Posizionate la macchina su una superficie orizzontale in modo che l'indicatore di vassoio antigoccia pieno funzioni correttamente. |

| | | |
|---|---|--|
| Impossibile attivare il filtro AquaClean in quanto il display non visualizza il segno di spunta. | È già stato attivato un filtro. | Dovete preparare almeno 10 tazze da 100 ml ciascuna prima di poter attivare un nuovo filtro. Fate attenzione quando attivate un nuovo filtro, poiché il contatore dei filtri si incrementerà automaticamente. Dovete preparare almeno 10 tazze da 100 ml ciascuna prima di poter attivare un nuovo filtro. Fate attenzione quando attivate un nuovo filtro, il contatore dei filtri si incrementerà automaticamente. |
| Impossibile attivare il filtro e la macchina chiede di eseguire la pulizia anticalcare. | Avete già sostituito 8 filtri AquaClean. Dopo 8 sostituzioni del filtro dovete eseguire la pulizia anticalcare. | Eseguite la pulizia, quindi installate il filtro. |
| | Il filtro non è stato sostituito in tempo utile dopo che il segnale del filtro dell'acqua AquaClean ha iniziato a lampeggiare. | Eseguite la pulizia, quindi installate il filtro. |
| | Il filtro non è stato installato durante la prima installazione, ma dopo aver preparato circa 50 tazze di caffè (da 100 ml ciascuna). Prima di installare il filtro AquaClean la macchina deve essere del tutto priva di calcare. | Eseguite la pulizia anticalcare, quindi installate un nuovo filtro AquaClean. Dopo la pulizia anticalcare, il contatore del filtro si reimposta su 0/8. Confermate sempre l'attivazione del filtro nel menu della macchina, anche dopo la sostituzione del filtro. |
| | Il filtro AquaClean non è stato attivato correttamente durante la prima installazione. | Seguite le istruzioni sul display fino a quando ricevete conferma dell'attivazione del filtro. |
| Il filtro AquaClean è installato, ma il display visualizza il messaggio di richiesta di pulizia anticalcare. | Dopo 8 sostituzioni del filtro dovete eseguire la pulizia anticalcare. | Eseguite la pulizia anticalcare, quindi installate un nuovo filtro AquaClean. In tal modo il contatore del filtro si reimposta su 0/8. Confermate sempre l'attivazione del filtro nel menu della macchina, anche dopo la sostituzione del filtro. |
| Il display visualizza il messaggio di richiesta di pulizia anticalcare prima della sostituzione degli 8 filtri. | Non avete attivato il filtro AquaClean correttamente durante la prima installazione | Eseguite la pulizia anticalcare, quindi installate un nuovo filtro AquaClean. Attivate sempre il filtro nel menu della macchina. |
| | Avete inserito il filtro AquaClean dopo aver usato la macchina per qualche tempo. | |
| | Non avete attivato il filtro sostitutivo nel menu della macchina. | |
| | Non avete sostituito il filtro quando il simbolo del filtro ha iniziato a lampeggiare. | |

| | | |
|-----------------------------|---|---|
| Il filtro non si inserisce. | Dovete far uscire l'aria dal filtro. | Lasciate fuoriuscire le bolle d'aria dal filtro. |
| | Il serbatoio contiene ancora acqua. | Svuotate il serbatoio dell'acqua prima di installare il filtro. |
| | Avete cercato di installare un filtro diverso dal filtro AquaClean. | Solo il filtro AquaClean si adatta. |

Nota: se non riuscite a risolvere il problema con l'aiuto di questa tabella, contattate il numero Philips/Saeco.

Inhoudsopgave

| | |
|--|-----|
| Introductie | 186 |
| Belangrijk | 187 |
| Waarschuwing | 187 |
| Let op | 188 |
| Elektromagnetische velden (EMV) | 188 |
| Apparaatoverzicht (Fig. 1) | 188 |
| Het display | 189 |
| Eerste installatie | 189 |
| Handmatige spoelcyclus | 192 |
| AquaClean-filter | 192 |
| AquaClean-filter-installatie | 192 |
| Het AquaClean-filter vervangen | 193 |
| Het apparaat gebruiken | 194 |
| Koffiezetten met bonen | 194 |
| De koffiehoeveelheid aanpassen | 194 |
| Adjusting the grind setting | 194 |
| Cappuccino, baby cappuccino en melkschuim | 195 |
| Speciale dranken zetten | 195 |
| Schoonmaken en onderhoud | 196 |
| Wekelijkse reiniging van de zetgroep | 196 |
| Smeren | 197 |
| Snelle reiniging van de melkkan | 198 |
| Dagelijkse reiniging van de melkkan | 198 |
| Wekelijkse reiniging van de melkkan | 199 |
| Maandelijks volledige reiniging van het melkdoorloopsysteem met reinigingsmiddel | 201 |
| Ontkalken | 201 |
| Ontkalkingsprocedure | 202 |
| Onderbreking van de ontkalkingscyclus | 203 |
| Waarschuwingspictogrammen en foutcodes | 204 |
| Betekenis van foutcodes | 205 |
| Saeco-accessoires bestellen | 206 |
| Garantie en ondersteuning | 206 |
| Recyclen | 207 |
| Problemen oplossen | 207 |

Introductie

Gefeliciteerd met uw aankoop van deze volautomatische espressomachine Intelia/Intelia Deluxe. Het apparaat is geschikt voor de bereiding van espressokoffie met koffiebonen. U kunt de melkkan gebruiken om een perfecte cappuccino te bereiden op een snelle en eenvoudige manier. Als u volledig wilt profiteren van de ondersteuning die Saeco biedt, registreer uw

product dan op www.saeco.com/welcome. Deze gebruiksaanwijzing is van toepassing op alle Intelia/Intelia Deluxe-modellen met melkkan.

Belangrijk

Waarschuwing

- Sluit de machine aan op een stopcontact met een voltage dat overeenkomt met de technische specificaties van de machine.
- Sluit de machine uitsluitend aan op een geaard stopcontact.
- Zorg ervoor dat het netsnoer niet over de rand van een tafel of aanrecht hangt of in aanraking komt met hete oppervlakken.
- Dompel de machine, de stekker of het netsnoer nooit onder in water (gevaar van een elektrische schok).
- Giet geen vloeistoffen over de stekker
- Richt de heetwateruitloop nooit op lichaamsdelen: gevaar van brandwonden.
- Raak geen hete oppervlakken aan. Gebruik handgrepen en knoppen.
- Schakel de machine uit met de hoofdschakelaar op de achterzijde en verwijder de stekker uit het stopcontact:
 - Als zich een storing voordoet.
 - Als de machine gedurende langere tijd niet wordt gebruikt.
 - Voordat u de machine schoonmaakt.
- Trek aan de stekker en niet aan het netsnoer als u de stekker uit het stopcontact haalt.
- Raak de stekker niet met natte handen aan.
- Gebruik de machine niet als de stekker, het netsnoer of de machine zelf beschadigd is..
- Breng geen aanpassingen aan de machine of het netsnoer aan.
- Laat reparaties alleen uitvoeren door een door Philips erkend servicecentrum om gevaar te vermijden.
- De machine moet niet worden gebruikt door kinderen jonger dan 8 jaar.
- Deze machine kan worden gebruikt door kinderen vanaf 8 jaar en door personen met verminderde lichamelijke, zintuiglijke of geestelijke capaciteiten of weinig ervaring en kennis, mits zij onder toezicht staan of instructies hebben ontvangen over veilig gebruik van de machine en zij de gevaren van het gebruik begrijpen.
- Reiniging en onderhoud mogen alleen door kinderen worden uitgevoerd die ouder zijn dan 8 en alleen onder toezicht.
- Houd de machine en het snoer buiten het bereik van kinderen die jonger zijn dan 8 jaar oud.
- Houd toezicht op kinderen om te voorkomen dat ze met de machine gaan spelen.
- Steek nooit vingers of andere voorwerpen in de koffiemolen.

Let op

- Deze machine is uitsluitend bedoeld voor normaal huishoudelijk gebruik. Deze machine is niet bedoeld voor gebruik in personeelskeukens van bijvoorbeeld winkels, kantoren, boerderijen of vergelijkbare werkomgevingen.
- Plaats het apparaat op een vlakke en stabiele ondergrond. Houd de machine rechtop, ook tijdens transport.
- Plaats de machine niet op een warmhoudplaat of naast een hete oven, verwarmingselement of vergelijkbare warmtebron.
- Vul het bonenreservoir uitsluitend met gebrande koffiebonen. Als u het bonenreservoir met gemalen koffie, oploskoffie, ongebrande koffiebonen of een andere substantie vult, kan dit schade aan de machine veroorzaken.
- Laat de machine afkoelen, voordat u onderdelen plaatst of verwijdt. De verwarmingsoppervlakken houden na gebruik nog een tijdje warmte vast.
- Vul het waterreservoir nooit met warm of heet water of met spuitwater, omdat dit schade kan veroorzaken aan het waterreservoir en aan de machine.
- Gebruik nooit schuursponzen, schurende schoonmaakmiddelen of agressieve vloeistoffen zoals benzine of aceton om de machine schoon te maken. Gebruik een zachte vochtige doek.
- Ontkalk uw machine regelmatig. De machine geeft aan wanneer u deze moet ontkalken. Als u dit niet doet, zal de machine na verloop van tijd niet goed meer werken. In dit geval vallen reparaties niet onder de garantie.
- Plaats de machine niet op een locatie met een temperatuur onder de 0 °C. Water in het verwarmingssysteem kan bevriezen en schade veroorzaken.
- Zorg ervoor dat het waterreservoir leeg is wanneer u de machine gedurende langere tijd niet gebruikt. Het water is na langere tijd niet vers meer. Gebruik altijd vers water wanneer u de machine gebruikt.

Elektromagnetische velden (EMV)

Dit Philips-apparaat voldoet aan alle toepasselijke richtlijnen en voorschriften met betrekking tot blootstelling aan elektromagnetische velden.

Apparaatoverzicht (Fig. 1)

- 1 Deksel van het bonenreservoir
- 2 Bonenreservoir
- 3 Aansluiting voor netsnoer
- 4 Waterreservoir
- 5 Compartiment voor voorgemalen koffie
- 6 Instelknop molen
- 7 Bedieningspaneel
- 8 Koffiediklade
- 9 Koffie-uitloop
- 10 Lekbak
- 11 Rooster lekbak

- 12 Lekbak vol-indicator
- 13 ESPRESSO-knop
- 14 ESPRESSO LUNGO-knop
- 15 Knop AROMA STRENGTH (Aromasterkte)
- 16 Stand-byknop
- 17 Knop MENU
- 18 HOT WATER-knop
- 19 MILK FROTH-knop
- 20 Netsnoer
- 21 Reinigingsborsteltje (alleen bij bepaalde typen)
- 22 Vet (alleen bij bepaalde typen)
- 23 Maatlepel voor voorgemalen koffie
- 24 Teststrook voor waterhardheid
- 25 Lade voor koffieresten
- 26 Zetgroep
- 27 Beschermend handvat
- 28 Automatische melkopschuimer

Het display

Gebruik deze knoppen om door de menu's te navigeren:



- ESPRESSO-knop = ESC-knop: druk op deze knop om terug te keren naar het hoofdmenu. De ESC-knop laat u terugkeren naar een vorig niveau. Het kan nodig zijn dat u meerdere keren op de ESC-knop moet drukken om terug te keren naar het hoofdmenu.



- Knop AROMA STRENGTH (Aromasterkte) = OK-knop: druk op deze knop om een functie te selecteren, te bevestigen of te stoppen.



- CAPPUCINO-knop = Knop OMHOOG: druk op deze knop om omhoog te schuiven in het displaymenu.



- SPECIAL DRINKS-knop = Knop OMLAAG: druk op deze knop om omlaag te schuiven in het displaymenu.

Eerste installatie

Deze machine is getest met koffie. Hoewel de machine zorgvuldig is schoongemaakt, kunnen er wat koffieresten zijn achtergebleven. We garanderen dat de machine helemaal nieuw is.

Nederlands

Net als bij de meeste volautomatische espressomachines moet u eerst een aantal kopjes zetten om ervoor te zorgen dat de machine zichzelf goed kan instellen en u de lekkerste koffie krijgt.

- 1 Verwijder al het verpakkingsmateriaal van de machine.
- 2 Plaats de machine op een tafel of aanrecht, uit de buurt van de kraan, de gootsteen en warmtebronnen.

Opmerking: Laat boven, achter en aan beide zijden van de machine een ruimte van ten minste 15 cm vrij.

- 3 Schuif de lekbak met lekplaat in het apparaat.
- 4 Verwijder het waterreservoir.
- 5 Vul het waterreservoir tot aan de MAX-aanduiding met vers water.
- 6 Open het deksel van het bonenreservoir. Vul het bonenreservoir met koffiebonen en sluit het deksel.
- 7 Steek de stekker in een stopcontact (1) en steek de kleine stekker in de aansluiting op de achterkant van de machine (2).
- 8 Plaats een kom onder de heetwater- en koffie-uitlopen.

Controleer of de heetwateruitloop juist is geplaatst.

- 9 Druk op de stand-byknop om de machine in te schakelen.
- 10 Druk op de OK-knop om de automatische vulcyclus voor het watercircuit te starten.
- 11 De machine warmt op en op het display wordt het temperatuurpictogram weergegeven.



- De machine begint met het spoelen van water door de koffie-uitloop. Op het display worden het pictogram voor het spoelen en een voortgangsbalk weergegeven.



- 12 Op het display wordt het volgende pictogram weergegeven om aan te geven dat u het AquaClean-filter moet installeren.

Als u het AquaClean-filter later wilt installeren, drukt u op de ESC-knop en gaat u verder met de handmatige spoelcyclus. Raadpleeg voor installatie het hoofdstuk 'AquaClean-filter'.

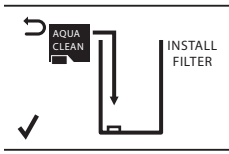

- 13** Druk op de OK-knop. Op het display wordt het volgende pictogram weergegeven.
- 14** Verwijder het AquaClean-filter uit de verpakking. Schud het filter gedurende 5 seconden.



- 15** Dompel het AquaClean-filter ondersteboven onder in een bak met koud water en wacht totdat er geen luchtbelletjes meer uit het filter komen.

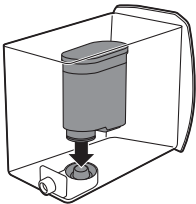

- 16** Verwijder het waterreservoir uit het apparaat, leeg het en plaats het filter verticaal op de filteraansluiting.
- 17** Vul het waterreservoir tot aan de MAX-aanduiding met vers water.
- 18** Druk op de OK-knop.

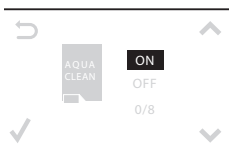

- 19** Selecteer ON (Aan) op het display en bevestig de activering door op de OK-knop te drukken.

Wanneer de activering is voltooid, wordt op het display een vinkje weergegeven om de activering te bevestigen.





20 Op het display wordt het pictogram weergegeven dat het filter gereed is om aan te geven dat het AquaClean-filter juist is geïnstalleerd.

21 Voor het reinigen van het filter drukt u op de SPECIAL DRINKS-knop en selecteert u de HEET WATER-optie, en drukt u tweemaal op de OK-knop. Er komt heet water uit de heetwateruitloop. Gooi dit water weg.

Het kan even duren totdat er water uit de heetwateruitloop komt. Het filter moet volledig zijn gevuld en gereinigd met water.

Het apparaat is klaar voor gebruik.

Na installatie van het AquaClean-filter hoeft u geen handmatige spoelcyclus uit te voeren.

Handmatige spoelcyclus

1 Plaats een kom onder de koffie-uitloop.

2 Druk op de knop AROMA STRENGTH (Aromasterkte) en selecteer de functie voor voorgemalen koffie.

Doe geen voorgemalen koffie in het compartiment voor voorgemalen koffie.

3 Druk op de knop ESPRESSO of ESPRESSO LUNGO.

- De machine begint met de afgifte van heet water.

4 Wacht totdat de machine stopt met de afgifte van water en leeg de kom.

5 Herhaal de stappen 1 tot en met 3 twee keer.

6 Druk op de SPECIAL DRINKS-knop. Plaats een kom onder de heetwateruitloop.

7 Druk op de knoppen OMHOOG/OMLAAG om door de opties te schuiven van het display. Druk op de OK-knop om 'heet water' te selecteren.

8 Druk op de OK-knop om de doorloop van heet water te starten.

- Laat water uit de uitloop stromen totdat het geen water-pictogram op het display verschijnt.

9 Vul het waterreservoir met vers water tot de MAX-aanduiding en verwijder de kom.

Het apparaat is klaar voor gebruik.

AquaClean-filter

Het AquaClean-filter is speciaal ontworpen om kalkaanslag in de koffiemachine te verminderen en het water te filteren om het aroma en de smaak te behouden. Als u een reeks van 8 AquaClean-filters gebruikt zoals aangegeven in deze gebruikershandleiding, hoeft u de machine gedurende 2 jaar of 5000 kopjes koffie (met een capaciteit van 100 ml) niet te ontkalken.

AquaClean-filter-installatie

Uw machine moet volledig kalkvrij zijn voordat u het AquaClean-filter gaat gebruiken. Als u het filter vóór het eerste gebruik niet hebt geactiveerd en meer dan 50 koppen koffie (met een inhoud van 100 ml) hebt gezet, moet u de machine ontkalken voordat u het filter activeert.

- 1 Verwijder het AquaClean-filter uit de verpakking. Schud het filter gedurende 5 seconden.
- 2 Dompel het AquaClean-filter ondersteboven onder in een bak met koud water en wacht totdat er geen luchtbellen meer uit het filter komen.
- 3 Verwijder het waterreservoir uit het apparaat.



- 4 Plaats het AquaClean-filter verticaal op de filtervoet. Druk het AquaClean-filter helemaal naar beneden. Zorg ervoor dat u het filter goed plaatst en dat de afdichting zich in de juiste positie bevindt voor de beste prestaties.
- 5 Vul het waterreservoir met schoon water en plaats het terug op het apparaat.
- 6 Druk op de knop MENU en schuif naar de AquaClean filter-optie. Druk vervolgens op de OK-knop en schuif naar de AquaClean filter-optie.

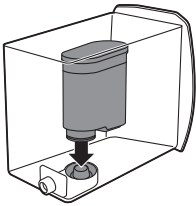

Wanneer u het filter voor het eerst installeert, volgt u de stappen in het hoofdstuk 'Eerste installatie'.

- 7 Selecteer ON (Aan) op het display en bevestig de activering door op de OK-knop te drukken.

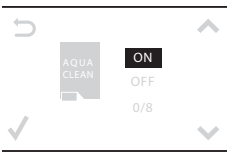

Opmerking: Het display geeft een vinkje weer om de activering te bevestigen.

- 8 Voor het reinigen van het filter drukt u op de SPECIAL DRINKS-knop, selecteert u de HEET WATER-optie en drukt u tweemaal op de OK-knop. Er komt heet water uit de heetwateruitloop. Gooi dit water weg.

Opmerking: Het kan even duren totdat er water uit de heetwateruitloop komt. Het filter moet volledig zijn gevuld en gereinigd met water.

- 9 Gebruik de bijgevoegde sticker op de plastic verpakking van het AquaClean-filter om de datum te noteren waarop het filter moet worden vervangen (na 3 maanden). Plaats de sticker op het waterreservoir.

Het filter en het apparaat kunnen nu worden gebruikt.

Het AquaClean-filter vervangen

Vervang het filter elke 3 maanden of wanneer het apparaat dit aangeeft.

Displaypictogram AquaClean-filter **Actie**



Nederlands

| | |
|--|--|
| 10% + pictogram knippert | De prestaties van dit filter nemen af. U wordt aangeraden om het oude filter te verwijderen en het nieuwe filter te plaatsen zoals beschreven in de paragraaf 'Installatie van AquaClean-filter' om de juiste prestaties van het filter te behouden. |
| 0% + pictogram knippert | Verwijder het oude filter onmiddellijk en plaats het nieuwe filter zoals beschreven in de paragraaf 'Installatie van AquaClean-filter'. Wanneer u een nieuw filter activeert, wordt op het display het woord NIEUW weergegeven. Druk op de OK-knop om de activering te bevestigen. |
| 0% en pictogram verdwijnt van het display. | U moet het apparaat eerst ontkalken voordat u een nieuw filter kunt plaatsen en activeren. |

Na 8 filtervervangingen moet u het apparaat ontkalken hoofdstuk 'Ontkalken', paragraaf 'Ontkalkingsprocedure'.

Het apparaat gebruiken

Koffiezetten met bonen

- 1 Pas de koffie-uitloop aan op de maat van uw kopje.
- 2 Druk op de knop AROMA STRENGTH (Aromasterkte) om de gewenste koffiesterkte te selecteren van 1 tot 5 bonen.
- 3 Druk op de knop ESPRESSO om espresso te zetten of ESPRESSO LUNGO om koffie te zetten.

De koffiehoeveelheid aanpassen

- 1 Houd de knop ESPRESSO of ESPRESSO LUNGO ingedrukt totdat op het display het woord MEMO wordt weergegeven.
- 2 Druk op de OK-knop om de geselecteerde hoeveelheid op te slaan zodra de kop de gewenste hoeveelheid koffie bevat.

Adjusting the grind setting

Opmerking: U kunt de instellingen van de molen alleen aanpassen wanneer de machine koffiebonen maalt.

- 1 Open het deksel van het bonenreservoir.
- 2 Plaats een kop onder de koffie-uitloop.
- 3 Druk op de knop ESPRESSO.
- 4 While the machine grinds the coffee, place the end of the measuring spoon handle on the grinder adjustment knob in the coffee bean hopper. Use the spoon to press and turn the knob to the left or to the right one notch a time.
- 5 There are 10 different grinding degree settings you can choose from. The smaller the dot, the stronger the coffee.
 - Coarse grind: lighter taste, for dark roasted coffee blends.
 - Fine grind: bolder taste, for light roasted coffee blends.
- 6 Brew 2-3 coffees to taste the difference.

Cappuccino, baby cappuccino en melkschuim

Opmerking: U kunt de hoeveelheid aanpassen voor cappuccino, baby cappuccino en melkschuim.

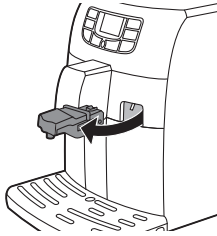

- 1 Verwijder de heetwateruitloop.
- 2 Verwijder het deksel van de melkkan.
- 3 Vul de melkkan met melk tot een niveau tussen de MIN- en MAX-aanduidingen.
- 4 Plaats het deksel van de melkkan terug.

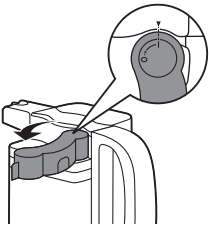

- 5 Draai de melkschuimuitloop op de melkkan naar 'I'.

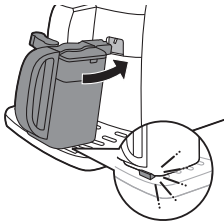

- 6 Plaats de melkkan in het apparaat. Zorg ervoor dat de kan goed is geplaatst.
- 7 Plaats een kop onder de koffie- en melkuitloop.
- 8 Kies uw type koffie met melk.
 - Druk op de knop CAPPUCCINO om een kop cappuccino te zetten.
 - Druk op de knop LATTE MACCHIATO om een latte macchiato te zetten.
 - Druk op de SPECIAL DRINKS-knop en selecteer baby cappuccino om een baby cappuccino te zetten.

De machine geeft eerst een vooraf ingestelde hoeveelheid opgeschuimde melk af in een kop of glas en geeft vervolgens een vooraf ingestelde hoeveelheid koffie af.

Speciale dranken zetten

Heet water en baby cappuccino kunt u in het menu Speciale dranken selecteren.

- 1 Druk op de SPECIAL DRINKS-knop om het menu te openen. Het display toont nu de opties voor speciale dranken.
- 2 Druk op de knoppen OMHOOG/OMLAAG om door de opties van het menu te schuiven.
- 3 Druk op de OK-knop om de gewenste drank te bevestigen.
- 4 Plaats de heetwateruitloop in het apparaat en klik deze vast wanneer u HEET WATER selecteert. Plaats de melkkan in het apparaat wanneer u cappuccino, melkschuim of baby cappuccino selecteert.

Schoonmaken en onderhoud

Wekelijkse reiniging van de zetgroep

Maak de zetgroep één keer per week schoon.

- 1 Verwijder de koffiediklade en open de servicedeur.
- 2 Verwijder de lade voor koffieresten.

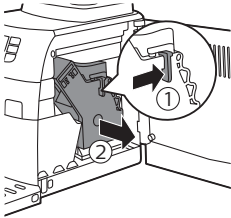
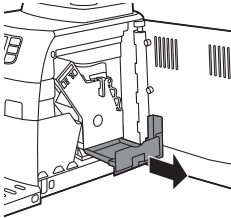

- 3 Druk op de hendel en trek de zetgroep uit het apparaat om deze te verwijderen.
- 4 Spoel de zetgroep af met schoon water en laat deze aan de lucht drogen.

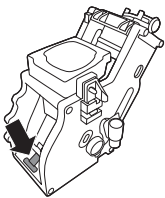

- 5 Zorg ervoor dat de hendel contact maakt met de voet van de zetgroep om deze terug te plaatsen.

Opmerking: Wanneer deze geen contact maakt met de voet, drukt u deze naar beneden.

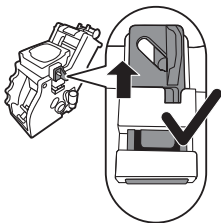

- 6 Controleer of de vergrendelhaak van de zetgroep in de juiste stand staat. Duw de haak omhoog tot in de bovenste stand om de haak in de juiste positie te zetten.

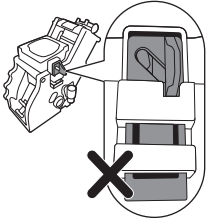

- 7 De haak staat niet in de juiste stand als deze nog in de onderste stand staat.
- 8 Schuif de zetgroep over de geleiderrails aan de zijkant terug in het apparaat tot deze vastklikt. Plaats de lade voor koffieresten vervolgens weer in het apparaat.

Maandelijks reinigen van de zetgroep met de ontvettingstablet.

- Voer deze reinigingsprocedure eens per maand uit of nadat u 500 koppen koffie hebt gezet.
- Gebruik een ontvettingstablet voor deze reinigingscyclus..

Let op: Gebruik alleen ontvettingstabletten voor het reinigen. Ze zijn niet geschikt om de machine te ontkalken.

- 1 Plaats een kom onder de koffie-uitloop.
- 2 Druk op de knop AROMASTERKTE en selecteer GEMALEN KOFFIE.
- 3 Plaats een ontvettingstablet in het compartiment voor voorgemalen koffie.
- 4 Druk op de OK-knop. Het apparaat geeft water af via de koffie-uitloop.
- 5 Wanneer de voortgangsbalk het midden heeft bereikt, zet u de aan/uitknop op OFF.
- 6 Laat de ontvettende oplossing ongeveer 15 minuten inwerken.
- 7 Zet de aan/uitknop op ON.
- 8 Druk op de stand-byknop.
- 9 Wacht totdat de machine een automatische spoelcyclus heeft uitgevoerd.
- 10 Voer de procedure 'Wekelijkse reiniging van de zetgroep' uit.
- 11 Verwijder het lekbakje met de koffiediklade. Leeg het lekbakje en de koffiediklade en plaats ze terug in de machine.
- 12 Druk op de knop AROMASTERKTE en selecteer GEMALEN KOFFIE.
- 13 Druk op de OK-knop. Het apparaat geeft water af via de koffie-uitloop.
- 14 Herhaal de stappen 12 en 13 twee keer. Gooi het water van de spoelcyclus weg.
- 15 Als u het lekbakje wilt schoonmaken, plaatst u een ontvettingstablet in het bakje en vult u dit voor twee derde met heet water. Laat de ontvettingstablet ongeveer 30 minuten inwerken. Leeg vervolgens het lekbakje en spoel het bakje grondig af.

Smeren

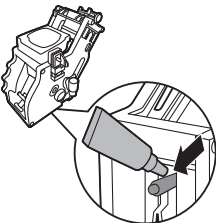

Smeer de zetgroep na ongeveer 500 koppen koffie of een keer per maand.

- 1 Smeer wat smeermiddel rond de as in de onderkant van de zetgroep.

Nederlands

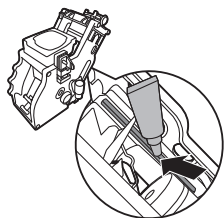

- 2 Smeer smeermiddel op beide zijden, zoals getoond in de afbeelding.
- 3 Schuif de zetgroep over de geleiderrails aan de zijkant terug in het apparaat tot deze vastklikt. Plaats de lade voor koffieresten vervolgens weer in het apparaat.

Snelle reiniging van de melkkan

Tussen het maken van melkvariëteiten door kunt u de melktuit reinigen met heet water om ervoor te zorgen dat elk melkrecept optimaal is.

- 1 Plaats een kop of kom onder de tuit om het spelwater op te vangen.
- 2 Draai de melkschuimuitloop naar de 'I'-stand.
- 3 Druk op de SNELLE REINIGING VAN DE MELKKAN-knop.
 - Op het display wordt u eraan herinnerd om de melkschuimuitloop te installeren. Druk op de OK-knop om uw keuze te bevestigen.

Opmerking: Druk op de ESC-knop als u de reiniging van de melkkan wilt onderbreken.

- 1 De machine begint met het spoelen van water door de koffie-uitloop. Op het display worden het pictogram voor het spoelen en een voortgangsbalk weergegeven.

Dagelijkse reiniging van de melkkan

Het is belangrijk dat u de melkkan elke dag of na gebruik schoonmaakt, omdat dit zorgt voor een goede hygiëne en perfecte melkschuim met de juiste dikte.

- 1 Druk op de ontgrendelknoppen om het deksel te verwijderen.

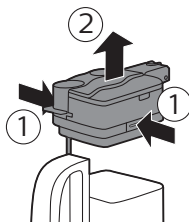

- 2 Draai de melkschuimuitloop tot het referentiepunt (aangeduid met een stip).

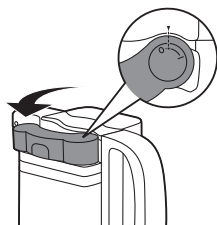

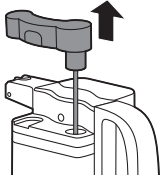

- 3 Til de melkkanuitloop op om deze van het deksel te verwijderen en was deze met lauwwarm water. Verwijder alle melkresten.
- 4 Plaats de melkschuimuitloop terug op het deksel van de melkkan. Breng de stip op de tuit op één lijn met de aanduiding op het deksel om deze te plaatsen.

Wekelijkse reiniging van de melkkan

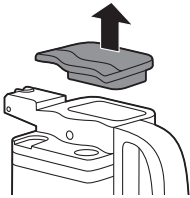

- 1 Druk op de ontgrendelknoppen om het deksel te verwijderen.
- 2 Spoel het deksel en de melkkan met schoon water. Verwijder alle melkresten.
- 3 Plaats het deksel terug op de melkkan en zorg ervoor dat het vastklikt.
- 4 Verwijder de bovenkant van het deksel en vul de melkkan tot de MAX-aanduiding met vers water.
- 5 Plaats het bovenste gedeelte van het deksel weer terug op de melkkan.
- 6 Plaats de melkkan in het apparaat. Plaats een kom onder de melkschuimuitloop.
- 7 Druk op de MILK FROTH-knop om heet water te selecteren.
- 8 Het display toont het pictogram om aan te geven dat het apparaat water afgeeft.
- 9 Wanneer het apparaat stopt met de afgifte van water, verwijdert en leegt u de melkkan.

Het display zal u vragen om een snelle reinigingscyclus uit te voeren. U hoeft deze cyclus niet uit te voeren tijdens de wekelijkse reiniging van de melkkan.

- 10 Druk op de ontgrendelknoppen om het deksel van de melkkan te verwijderen.
- 11 Draai de melkschuimuitloop naar de stip die is aangegeven op het deksel.
- 12 Til de melkschuimuitloop op van het deksel.
- 13 Verwijder de ring van de melkkan van de melkkanuitloop.

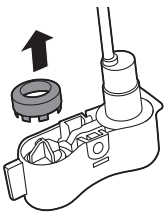

Nederlands

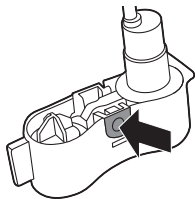

14 Druk de knop die met de pijl is aangegeven in om het deksel te ontgrendelen van de melkschuimuitloop.

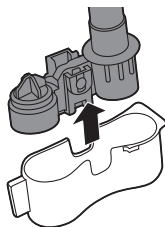

15 Druk de zijkanten van de uitloop licht in en trek het deksel omlaag van de uitloop af.

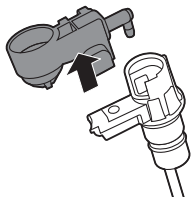

16 Trek de melkopschuimunit omhoog.

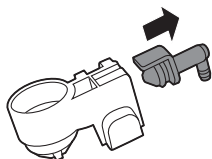

17 Trek de voet vanaf het melkopschuimapparaat naar buiten.

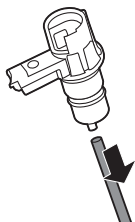

18 Verwijder de aanzuigslang..

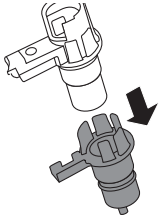

- 19** Trek de voet naar buiten en scheid deze van het resterende deel.
- 20** Spoel alle onderdelen na met lauwwarm water.
- 21** Plaats alle onderdelen in omgekeerde volgorde terug.

Maandelijks volledige reiniging van het melkdoorloopsysteem met reinigingsmiddel

Gebruik voor deze reinigingscyclus alleen de SAECO-reiniger CA6705 voor het melkdoorloopsysteem.

Opmerking: Zorg ervoor dat voordat u de procedure start, het waterreservoir is gevuld tot het MAX-niveau.

- 1** Druk op de MENU-knop om het menu te openen en door het menu te schuiven naar de volledige reinigingsfunctie van het melkdoorloopsysteem. Druk op de OK-knop.
 - Het display geeft de activiteiten weer die u moet uitvoeren voordat u de reinigingscyclus kunt starten.
- 2** Giet de inhoud van het zakje reiniger in de melkkan. Vul de melkkan vervolgens tot aan het maximumniveau met water.
- 3** Plaats de melkkan in de machine en plaats een bak onder de melkschuimuitloop.
- 4** Druk op de OK-knop om de doorloop van de reinigungsoplossing te starten.
 - Het apparaat spoelt de reinigungsoplossing door de melkschuimuitloop.
 - Wanneer het apparaat is gestopt met de afgifte, wordt het volgende pictogram weergegeven.
- 5** Verwijder de kom en de melkkan uit het apparaat.
- 6** Spoel de melkkan grondig schoon en vul de kan tot de MAX-aanduiding met vers water.
- 7** Plaats de melkkan in de machine.
- 8** Plaats een kom onder de melkschuimuitloop.
- 9** Druk op de OK-knop als u de spoelcyclus voor de melkkan wilt herstarten.
- 10** Wacht totdat de machine stopt met de afgifte van water. De cyclus is voltooid.

Ontkalken

Wanneer het display het CALC CLEAN-pictogram weergeeft of na 8 AquaClean-filtervervangingen, moet u het apparaat ontkalken.



Als u niet ontkalkt wanneer het display het CALC CLEAN-pictogram weergeeft of na 8 AquaClean-filtervervangingen, werkt het apparaat mogelijk niet goed meer. In dit geval vallen reparaties niet onder de garantie).

Drink nooit het water met het ontkalkingsmengsel dat u in het waterreservoir giet of het water met resten dat tijdens de ontkalkingsprocedure uit het apparaat stroomt.

De ontkalkingsprocedure duurt ongeveer 30 minuten.

Gebruik alleen de Saeco-ontkalkingsoplossing om de machine te ontkalken. De Saeco-ontkalkingsoplossing is speciaal gemaakt om ervoor te zorgen dat de machine optimaal presteert. Het gebruik van andere ontkalkingsproducten kan schade aan de machine veroorzaken en resten achterlaten in het water. U kunt de Saeco-ontkalkingsoplossing kopen in de online shop op www.shop.philips.com/service.

Ontkalkingsprocedure



U kunt de ontkalkingscyclus of spoelcyclus onderbreken door op de ESC-knop te drukken. Op het display wordt het volgende pictogram weergegeven. Druk op de OK-knop om de ontkalkingscyclus of spoelcyclus te hervatten.

- 1 Verwijder en leeg de lekbak. Schuif de lekbak terug in het apparaat.
Verwijder het AquaClean-filter uit het waterreservoir (indien aanwezig).
- 2 Vul de melkkan tot het niveau MIN met schoon water. Plaats de melkkan in het apparaat. Draai de uitloop van de melkkan naar de 'I'-stand.
- 3 Druk op de OK-knop.
 - Op het display wordt het volgende pictogram weergegeven om u eraan te herinneren dat u de melkkan in het apparaat moet plaatsen.



- 4 Het display toont het volgende pictogram om aan te geven dat het apparaat de ontkalkingscyclus start. Als u de ontkalkingscyclus wilt verlaten, drukt u op de ESC-knop.
- 5 Giet de volledige fles Saeco-ontkalkingsoplossing (250ml) in het waterreservoir.
- 6 Vul de ontkalkingsoplossing in het waterreservoir met water aan tot de CALC-aanduiding.

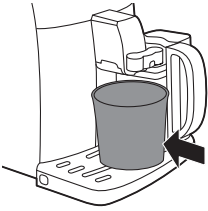

- 7** Plaats een grote kom (1,5 l) onder de koffie- en melkuitlopen.
- 8** Druk op de OK-knop om de ontkalkingscyclus te starten.
 - Het apparaat geeft alle ontkalkingsoplossing af met regelmatige intervallen door de koffie- en melkuitlopen (dit duurt ongeveer 25 minuten).
- 9** Laat de machine doorgaan met de afgifte van de ontkalkingsoplossing totdat het waterreservoir leeg is. Verwijder en leeg de kom en de melkkan.
- 10** Verwijder en leeg de lekbak. Schuif de legbak terug in het apparaat.
- 11** Reinig het waterreservoir en spoel het uit, en vul het waterreservoir tot de CALC-aanduiding met vers water. Schuif het waterreservoir terug in het apparaat.
- 12** Vul de melkkan met schoon water tot aan de MIN-aanduiding en plaats het weer in het apparaat. Plaats een kom onder beide uitlopen.
- 13** Druk op de OK-knop om de automatische vulcyclus te starten (dit duurt ongeveer 4 minuten).
 - Het display toont het volgende pictogram om aan te geven dat de reinigingscyclus klaar is.
- 14** Reinig het waterreservoir en vul dit tot aan het MAX-niveau met vers water. Schuif het waterreservoir terug in het apparaat.
- 15** Druk op de OK-knop om de ontkalkingscyclus te beëindigen.
- 16** Plaats een kom onder de koffie- en melkuitlopen.



- 17** Het display toont het volgende pictogram om aan te geven dat het apparaat aan het opwarmen is.
 - Het apparaat voert een automatische spoelcyclus uit.
 - 18** Verwijder de melktuit van het apparaat en maak dit schoon. Zie hoofdstuk 'Schoonmaken en onderhoud', paragraaf 'Wekelijkse reiniging van de melkkan'. Plaats de wateruitloop in het apparaat.
 - 19** Verwijder en leeg de lekbak. Schuif de legbak terug in het apparaat.
 - 20** Maak de zetgroep schoon (zie het gedeelte 'De zetgroep schoonmaken' in het hoofdstuk 'Schoonmaken en onderhoud').
- Het apparaat is nu klaar voor gebruik.



Onderbreking van de ontkalkingscyclus

Als de ontkalkingscyclus eenmaal is gestart, moet u de procedure helemaal tot het einde uitvoeren zonder het apparaat uit te schakelen. Als u vastloopt tijdens de cyclus of in geval van een stroomstoring of wanneer de stekker per ongeluk uit het stopcontact wordt gehaald, kunt u de procedure beëindigen door op de stand-byknop te drukken. Als dit zich voordoet, leegt en reinigt u het waterreservoir voorzichtig en vult u het vervolgens tot aan de CALC CLEAN-aanduiding met water. Voordat u koffie zet, volgt u de instructies op in het hoofdstuk 'Eerste installatie', paragraaf 'Handmatige spoelcyclus'. Als de cyclus niet volledig is uitgevoerd, moet zo spoedig mogelijk een nieuwe ontkalkingsprocedure worden uitgevoerd.

Waarschuwingspictogrammen en foutcodes

Waarschuwingssignalen worden rood weergegeven. Hieronder vindt u een lijst met waarschuwingen die op het display kunnen worden weergegeven en de betekenis van de waarschuwingen.

- Vul het waterreservoir tot aan de MAX-aanduiding met vers water.



- Het bonenreservoir is leeg. Vul het bonenreservoir met koffiebonen.



- De zetgroep is niet in de machine geplaatst. Plaats de zetgroep.



- Sluit de servicedeur.



- Verwijder de koffiediklade en leeg de lade.



- Er zit te veel koffiempoeder in de zetgroep. Maak de zetgroep schoon.
- Als zich een fout voordoet, controleert u de sectie 'Betekenis van foutcodes' om na te gaan wat de code op het display betekent en wat u kunt doen. De machine kan niet worden gebruikt wanneer dit pictogram op het display wordt weergegeven.



- U bent vergeten om het deksel op het compartiment voor voorgemalen koffie te plaatsen. Indien u dit niet binnen 30 seconden terugplaatst, keert het display terug naar het hoofdmenu en wordt het koffiezetten onderbroken.



Betekenis van foutcodes

| Foutcode | Probleem | Oorzaak | Mogelijke oplossing |
|----------|---|---------------------------------------|--|
| 1 | Koffiemolen geblokkeerd | Uitgang van het koffiekanaal verstopt | Maak de uitgang van het koffiekanaal grondig schoon met de handgreep van het multifunctionele gereedschap of de steel van een lepel. |
| 3 - 4 | De zetgroep kan niet worden verwijderd. | De zetgroep is niet goed geplaatst. | Sluit de onderhoudsdeur. Schakel het apparaat uit en weer in. Wacht tot het pictogram 'apparaat gereed' op het display wordt weergegeven en verwijder dan de zetgroep. |

Nederlands

| | | | |
|------------------|---------------------------------------|---|--|
| 5 | Probleem met het waterdoorloopstelsel | Er zit lucht in het waterdoorloopstelsel. | Verwijder het waterreservoir en plaats het terug in het apparaat. Herhaal dit een paar keer. Zorg dat u het reservoir op de juiste manier in het apparaat plaatst. Controleer of het compartiment voor het waterreservoir schoon is. |
| Andere foutcodes | | | Schakel het apparaat uit en na 30 seconden weer in. Probeer dit 2 of 3 keer. |

Als na het toepassen van de hierboven beschreven oplossingen de foutcodes nog steeds op het display worden weergegeven en om de machine weer normaal te laten werken, bel dan de Philips Saeco-hotline. Contactgegevens kunt u vinden in de meegeleverde garantiefolder of op www.saeco.com/support.

Saeco-accessoires bestellen

Gebruik alleen de Saeco-onderhoudsproducten om de machine te reinigen en te ontkalken. Deze producten kunt u kopen in de online shop van Philips op www.shop.philips.com/service (als deze website in uw land beschikbaar is), bij de wederverkoper bij u in de buurt of bij de erkende servicecentrums.

Onderhoudsproducten bestellen:

| Typenummer | Product |
|------------|------------------------------|
| CA6700 | Ontkalkingsoplossing |
| CA6903 | AquaClean-filter |
| HD5061 | Zetgroepsmeermiddel |
| CA6704 | Ontvettingstabletten |
| CA6705 | Reiniger melkdoorloopstelsel |

Garantie en ondersteuning

Als u informatie of ondersteuning nodig hebt, gaat u naar www.saeco.com/support of leest u de meegeleverde garantiefolder.

Als u informatie of ondersteuning nodig hebt, bel dan de Philips Saeco-hotline in uw land. Contactgegevens kunt u vinden in de meegeleverde garantiefolder of op www.saeco.com/support.

Recyclen

- Dit symbool betekent dat dit product niet samen met het gewone huishoudelijke afval mag worden weggegooid (2012/19/EU).
- Volg de in uw land geldende regels voor de gescheiden inzameling van elektrische en elektronische producten. Als u oude producten correct verwijdert, voorkomt u negatieve gevolgen voor het milieu en de volksgezondheid.

Problemen oplossen

| Probleem | Oorzaak | Oplossing |
|---|---|--|
| Het apparaat wordt niet ingeschakeld. | Het apparaat is niet aangesloten. | Controleer of het netsnoer goed is aangesloten. |
| Het apparaat staat in de DEMO-modus. | Er is langer dan 8 seconden op de stand-byknop gedrukt. | Schakel het apparaat uit en weer aan met de hoofdschakelaar. |
| Het lekbakje is snel vol. | Dit is normaal. Het apparaat gebruikt water om het interne doorloopstelsel en de zetgroep te spoelen. Via het interne systeem vloeit er wat water rechtstreeks in het lekbakje. | Leeg het lekbakje wanneer de 'lekbak vol'-indicator boven het deksel van het lekbakje uitkomt. |
| | | Plaats een kop onder de uitloop om het spoelwater op te vangen. |
| Het pictogram dat aangeeft dat de koffiediklade vol is, wordt nog steeds weergegeven. | De koffiediklade is geleegd terwijl het apparaat was uitgeschakeld. | Leeg de koffiediklade altijd wanneer het apparaat is ingeschakeld. Als de koffiediklade wordt geleegd terwijl het apparaat is uitgeschakeld, wordt de teller voor de koffiecycli niet gereset. In dat geval wordt het bericht 'koffiediklade legen' nog steeds op het display weergegeven, ook al is de lade niet vol. |
| | De koffiediklade is te snel teruggeplaatst. | Plaats de koffiediklade pas terug wanneer u op het display wordt gevraagd om de lade terug te plaatsen. |
| De zetgroep kan niet worden verwijderd. | De zetgroep is niet goed geplaatst. | Sluit de onderhoudsdeur. Schakel het apparaat uit en weer in. Wacht tot op het display wordt aangegeven dat het apparaat gereed is en verwijder dan de zetgroep. |
| | De koffiediklade is niet verwijderd. | Verwijder de koffiediklade voordat u de zetgroep verwijdert. |

Nederlands

| | | |
|---|--|--|
| De zetgroep kan niet worden geplaatst. | De zetgroep is niet goed geplaatst. | De zetgroep is niet in de ruststand geplaatst voordat deze werd teruggeplaatst. Zorg ervoor dat de hendel contact maakt met de voet van de zetgroep en dat de haak van de zetgroep in de juiste stand staat. |
| | | Reset het apparaat door deze in en uit te schakelen. Plaats de lekbak en de koffiediklade terug. Laat de zetgroep buiten het apparaat. Sluit de onderhoudsdeur en schakel het apparaat in en uit. Probeer vervolgens de zetgroep weer te plaatsen. |
| | Het apparaat is vastgelopen in de ontkalkingsprocedure. | U kunt de zetgroep niet verwijderen wanneer het ontkalkingsproces nog actief is. Voltooi eerst het ontkalkingsproces en verwijder dan de zetgroep. |
| De koffie heeft te weinig crémelaag of is waterig. | De molen is op een te grove maling ingesteld. | Stel de molen in op een fijnere maling. |
| | De koffiemelange is niet de juist melange. | Gebruik een andere koffiemelange. |
| | Het apparaat is bezig zichzelf in te stellen. | Zet een paar koppen koffie. |
| | De zetgroep is vuil. | Maak de zetgroep schoon. |
| Er lekt koffie uit de koffie-uitloop. | De koffie-uitloop is verstopt. | Maak de koffie-uitloop en de openingen schoon met een pijpenrager. |
| De koffie is niet heet genoeg. | De koppen die u gebruikt zijn koud. | Verwarm de koppen voor door ze af te spoelen met heet water. |
| | De ingestelde temperatuur is te laag. Controleer de menu-instellingen. | Stel in het menu de temperatuur in op hoog. |
| | U hebt melk toegevoegd. | Of u nu koude of warme melk toevoegt, door de melk wordt de koffie altijd iets minder warm. |
| Het apparaat maalt de koffiebonen, maar er komt geen koffie uit de uitloop. | De maling is te fijn ingesteld. | Stel de molen in op een grovere maling. |
| | De zetgroep is vuil. | Maak de zetgroep schoon. |
| | De koffie-uitloop is vuil. | Maak de koffie-uitloop en de openingen schoon met een pijpenrager. |

Nederlands

| | | |
|---|---|--|
| | De uitgang van het koffiekanal is geblokkeerd. | Maak de uitgang van het koffiekanal schoon met de handgreep van het multifunctionele gereedschap of de steel van een lepel. |
| De koffie komt langzaam uit de koffie-uitloop. | De maling is te fijn. | Gebruik een andere koffiemelange of pas de instellingen van de koffiemolen aan. |
| | De zetgroep is vuil. | Maak de zetgroep schoon. |
| | De uitgang van het koffiekanal is geblokkeerd. | Maak de uitgang van het koffiekanal schoon met de handgreep van het multifunctionele gereedschap of de steel van een lepel. |
| | De leidingen van het apparaat zijn geblokkeerd door kalk. | Ontkalk het apparaat. |
| De melk schuimt niet op. | De melkkan is vuil of niet goed geplaatst. | Maak de melkkan schoon en zorg ervoor dat u de kan goed plaatst. |
| | De melkschuimuitloop is niet volledig geopend. | Controleer of de melkschuimuitloop in de juiste stand staat. |
| | De melkkan is niet volledig in elkaar gezet. | Controleer of alle onderdelen goed in elkaar zijn gezet. |
| | Het type melk dat u gebruikt, is niet geschikt voor opschuimen. | We hebben de volgende typen melk getest. Deze typen melk leveren goede resultaten bij het opschuimen: halfvolle of volle koeienmelk, sojamelk en lactosevrije melk. Andere typen melk zijn niet getest en leveren mogelijk minder melkschuim op. |
| Er bevindt zich water onder het apparaat. | Het lekbakje is vol en is overgestroomd. | Leeg het lekbakje wanneer de 'lekbak vol'-indicator boven het deksel van het lekbakje uitkomt. Leeg altijd het lekbakje voordat u het apparaat ontkalkt. |
| | Het apparaat staat niet op een horizontale ondergrond. | Plaats het apparaat op een horizontale ondergrond zodat de lekbak vol-indicator goed werkt. |
| Het AquaClean-filter kan niet worden geactiveerd want er verschijnt geen vinkje op het display. | Er is zojuist een filter geactiveerd. | U moet ten minste 10 koppen (van elk 100 ml) zetten voordat u een nieuw filter kunt activeren. et op: wanneer u een nieuw filter activeert, wordt de filterteller automatisch verhoogd. U moet ten minste 10 koppen (van elk 100 ml) zetten voordat u een nieuw filter kunt activeren. Let op: wanneer u een nieuw filter activeert, wordt de filterteller automatisch verhoogd. |

Nederlands

| | | |
|---|---|---|
| Het filter kan niet worden geactiveerd en het apparaat vraagt om ontkalking. | U hebt het AquaClean-filter al 8 keer vervangen. Als u het filter 8 keer hebt vervangen, moet u het apparaat ontkalken. | Ontkalk eerst het apparaat en installeer vervolgens het filter. |
| | Het filter is niet op tijd vervangen nadat het signaal voor het AquaClean-filter begon te knippen. | Ontkalk eerst het apparaat en installeer vervolgens het filter. |
| | Het filter is niet geïnstalleerd tijdens de eerste installatie, maar nadat er ongeveer 50 koppen koffie waren gezet (koppen van 100 ml). Het apparaat moet volledig kalkvrij zijn voordat u het AquaClean-filter installeert. | Ontkalk eerst het apparaat en installeer vervolgens een nieuw AquaClean-filter. Na de ontkalking wordt de filterteller weer ingesteld op 0/8. Bevestig altijd de activering van het filter in het apparaatmenu, ook na vervanging van het filter. |
| | Het AquaClean-filter is bij de eerste installatie niet geactiveerd. | Volg de instructies op het display totdat de bevestiging wordt weergegeven dat het filter is geactiveerd. |
| Er is een AquaClean-filter geïnstalleerd, maar toch wordt het ontkalkingsbericht weergegeven. | Als u het filter 8 keer hebt vervangen, moet u het apparaat ontkalken. | Ontkalk eerst het apparaat en installeer vervolgens een nieuw AquaClean-filter. Hierdoor wordt de filterteller weer ingesteld op 0/8. Bevestig altijd de activering van het filter in het apparaatmenu, ook na vervanging van het filter. |
| Het ontkalkingsbericht wordt weergegeven voordat het filter 8 keer is vervangen. | U hebt het AquaClean-filter bij de eerste installatie niet goed geactiveerd. | Ontkalk eerst het apparaat en installeer vervolgens een nieuw AquaClean-filter. Activeer altijd het filter in het apparaatmenu. |
| | U hebt het AquaClean-filter geplaatst nadat u het apparaat al een tijdje had gebruikt. | |
| | U hebt het vervangende filter niet geactiveerd in het apparaatmenu. | |
| | U hebt het filter niet vervangen toen het filtersymbool begon te knippen. | |
| Het filter past niet. | U moet lucht uit het filter laten ontsnappen. | Laat luchtbellens uit het filter ontsnappen. |
| | Er zit nog water in het waterreservoir. | Leeg het waterreservoir voordat u het filter installeert. |
| | U probeert een ander filter dan het AquaClean-filter te installeren. | Alleen het AquaClean-filter past. |

Opmerking: Als u er niet in slaagt het probleem op te lossen met behulp van de informatie in deze tabel, belt u de Philips/ Saeco-hotline.

Spis treści

| | |
|---|-----|
| Wprowadzenie | 211 |
| Ważne | 212 |
| Ostrzeżenie | 212 |
| Przeostroga | 212 |
| Pola elektromagnetyczne (EMF) | 213 |
| Opis urządzenia (rys. 1) | 213 |
| Wyświetlacz | 214 |
| Pierwsza instalacja | 214 |
| Ręczne płukanie | 217 |
| Filtr AquaClean | 217 |
| Instalacja filtra AquaClean | 217 |
| Wymiana filtra AquaClean | 218 |
| Korzystanie z urządzenia | 219 |
| Zaparzanie kawy z ziaren kawy | 219 |
| Regulacja ilości kawy | 219 |
| Adjusting the grind setting | 219 |
| Cappuccino, małe cappuccino i spienianie mleka | 219 |
| Parzenie napojów specjalnych | 220 |
| Czyszczenie i konserwacja | 220 |
| Cotygodniowe czyszczenie jednostki zaparzającej | 220 |
| Smarowanie | 222 |
| Szybkie czyszczenie dzbanka na mleko | 223 |
| Codzienne czyszczenie dzbanka na mleko | 223 |
| Codzienne czyszczenie dzbanka na mleko | 224 |
| Comiesięczna operacja pełnego czyszczenia dzbanka na mleko z użyciem środka do czyszczenia obiegu mleka | 226 |
| Odwapnianie | 227 |
| Procedura odwapniania | 227 |
| Przerwanie cyklu odwapniania. | 228 |
| Ikony ostrzeżenia i kody błędów | 229 |
| Znaczenie kodów błędów | 230 |
| Zamawianie akcesoriów Saeco | 231 |
| Gwarancja i pomoc techniczna | 231 |
| Recykling | 231 |
| Rozwiązywanie problemów | 232 |

Wprowadzenie

Gratulujemy zakupu w pełni automatycznego ekspresu do kawy Intelia/Intelia Deluxe. Urządzenie służy do przygotowywania kawy espresso z całych ziaren. Dzięki dzbankowi na mleko można przygotowywać doskonale cappuccino w łatwy i szybki sposób. Aby w pełni skorzystać z oferowanej przez firmę Saeco pomocy, zarejestruj swój produkt na stronie

www.saeco.com/welcome. Ta instrukcja obsługi dotyczy wszystkich modeli Intelia/Intelia Deluxe z dzbankiem na mleko.

Ważne

Ostrzeżenie

- Podłącz urządzenie do gniazdka ściennego o napięciu zgodnym z parametrami technicznymi urządzenia.
- Podłącz urządzenie do uziemionego gniazdka elektrycznego.
- Dopilnuj, aby kabel zasilający nie zwisał z krawędzi stołu lub blatu i aby nie dotykał gorących powierzchni.
- Nie zanurzaj urządzenia, wtyczki zasilającej ani przewodu zasilającego w wodzie (niebezpieczeństwo porażenia prądem).
- Nie wylewaj żadnych płynów na złącze przewodu zasilającego.
- Nie kieruj strumienia gorącej wody w stronę części ciała: niebezpieczeństwo oparzenia.
- Nie dotykaj gorących powierzchni. Używaj uchwytów i pokręteł.
- Wyłącz urządzenie za pomocą przełącznika znajdującego się z tyłu i wyjmij wtyczkę z gniazdka:
 - jeśli wystąpi awaria,
 - jeśli urządzenie nie będzie używane przez długi czas,
 - przed czyszczeniem urządzenia.
- Ciągnij za wtyczkę, a nie za kabel zasilający.
- Nie dotykaj wtyczki zasilającej mokrymi rękami.
- Nie używaj urządzenia w przypadku uszkodzenia wtyczki, przewodu zasilającego lub samego urządzenia..
- Nie wprowadzaj modyfikacji urządzenia ani jego przewodu zasilającego.
- Naprawy zlecaj wyłącznie autoryzowanemu centrum serwisowemu firmy Philips, aby uniknąć niebezpieczeństwa.
- Urządzenie nie powinno być używane przez dzieci do lat 8.
- Urządzenie może być używane przez dzieci w wieku powyżej 8 lat oraz osoby z ograniczonymi funkcjami fizycznymi, sensorycznymi lub umysłowymi, a także nieposiadające wiedzy lub doświadczenia w użytkowaniu tego typu urządzeń pod warunkiem, że będą one nadzorowane lub zostaną poinstruowane, jak korzystać z urządzenia w bezpieczny sposób, o ile są w stanie zrozumieć istniejące zagrożenia.
- Dzieci mogą czyścić i konserwować urządzenie, o ile ukończyły 8 lat i są nadzorowane.
- Przechowuj urządzenie oraz przewód sieciowy poza zasięgiem dzieci poniżej 8 roku życia.
- Nie pozwalaj dzieciom bawić się urządzeniem.
- Nie wkładaj palców ani innych przedmiotów do młynka do kawy.

Przeostroga

- To urządzenie jest przeznaczone wyłącznie do użytku domowego. Nie jest przeznaczone do użytku w takich miejscach, jak kuchnie w sklepach, biurach, na farmach i w innych miejscach pracy.

- Ustaw urządzenie na płaskiej i stabilnej powierzchni. Dbaj, aby było ustawione w pozycji pionowej, także podczas transportu..
- Nie umieszczaj urządzenia na płycie grzejnej ani obok gorącego piekarnika, grzejnika lub podobnego źródła ciepła.
- Do pojemnika na ziarna wsypuj wyłącznie palone ziarna kawy. Wsypanie do pojemnika na ziarna kawy mielonej, kawy rozpuszczalnej, ziaren niepalonych bądź innej substancji może spowodować uszkodzenie urządzenia.
- Przed przystąpieniem do wkładania lub wyjmowania części poczekaj, aż urządzenie ostygnie. Po użyciu urządzenia powierzchnie grzewcze mogą być gorące.
- Nigdy nie napełniaj zbiornika ciepłą, gorącą ani gazowaną wodą, ponieważ może to spowodować uszkodzenie zbiornika na wodę i urządzenia.
- Do czyszczenia urządzenia nie używaj czyścików, środków ściernych ani żrących płynów, takich jak benzyna czy aceton. Używaj miękkiej ściereczki zwilżonej wodą.
- Regularnie odwapniaj urządzenie. Urządzenie sygnalizuje, kiedy należy przeprowadzić odwapnianie. Zaniechanie tego spowoduje, że urządzenie przestanie działać prawidłowo. W takiej sytuacji naprawa nie będzie objęta gwarancją.
- Nie przechowuj urządzenia w temperaturze poniżej 0°C. Woda pozostała w systemie grzejnym może zamarznąć i uszkodzić urządzenie.
- Nie pozostawiaj wody w zbiorniku na wodę, gdy urządzenie nie jest używane przez długi czas. Woda może ulec zanieczyszczeniu. Przy każdym korzystaniu z urządzenia używaj zawsze świeżej wody.

Pola elektromagnetyczne (EMF)

To urządzenie firmy Philips spełnia wszystkie normy i jest zgodne ze wszystkimi przepisami dotyczącymi narażenia na działanie pól elektromagnetycznych.

Opis urządzenia (rys. 1)

- 1 Pokrywa pojemnika na ziarna kawy
- 2 Pojemnik na ziarna kawy
- 3 Gniazdo zasilacza
- 4 Zbiornik na wodę
- 5 Pojemnik na zmieloną kawę
- 6 Pokrętło regulacji młynka
- 7 Panel sterowania
- 8 Pojemnik na fusy kawowe
- 9 Dozownik kawy
- 10 Tacka ociekowa
- 11 Pokrywa tacki ociekowej
- 12 Wskaźnik zapętnienia tacki ociekowej
- 13 Przycisk ESPRESSO
- 14 Przycisk ESPRESSO LUNGO
- 15 Przycisk AROMA STRENGTH
- 16 Przycisk trybu gotowości
- 17 Przycisk MENU

- 18 Przycisk HOT WATER
- 19 Przycisk MILK FROTH
- 20 Przewód sieciowy
- 21 Szczoteczka do czyszczenia (dotyczy tylko wybranych modeli)
- 22 Smar (dotyczy tylko wybranych modeli)
- 23 Miarka do zmielonej kawy
- 24 Tester twardości wody
- 25 Kasetka na resztki kawy
- 26 Jednostka zaparzająca
- 27 Uchwyt zabezpieczający
- 28 Automatyczny spieniacz do mleka

Wyświetlacz

Użyj tych przycisków do poruszania się po menu:



- Przycisk ESPRESSO = Przycisk ESC: naciśnij ten przycisk, aby wrócić do menu głównego. Naciśnięcie przycisku ESC powoduje przejście do tyłu o jeden poziom. Aby wrócić do menu głównego, być może trzeba będzie nacisnąć przycisk ESC kilkakrotnie.



- Przycisk AROMA STRENGTH = Przycisk OK: naciśnij ten przycisk, aby wybrać, potwierdzić lub zatrzymać funkcję.



- Przycisk CAPPUCCINO = Przycisk UP: naciśnij ten przycisk, aby przewijać w górę wyświetlone menu.



- Przycisk SPECIAL DRINKS (Napoje specjalne) = Przycisk DOWN: naciśnij ten przycisk, aby przewijać w dół wyświetlone menu.

Pierwsza instalacja

To urządzenie zostało przetestowane przy użyciu kawy. Wprawdzie zostało gruntownie oczyszczone, ale w środku mogły pozostać resztki kawy. Gwarantujemy jednak, że urządzenie jest całkowicie nowe.

Tak jak ma to miejsce w przypadku wszystkich w pełni automatycznych ekspresów, należy najpierw zaparzyć kilka kaw, aby ekspres przeprowadził samoregulację w celu zapewnienia kawy o najlepszym smaku.

- 1 Usuń z urządzenia wszystkie elementy opakowania.

- 2** Ustaw urządzenie na stole lub blacie z dala od kranu, zlewu i źródeł ciepła.

Uwaga: Pozostaw co najmniej 15 cm wolnej przestrzeni z tyłu i nad urządzeniem oraz po obu jego stronach.

- 3** Wsuń tackę ociekową z pokrywą tacki ociekowej do urządzenia.
4 Zdejmij zbiorniczek wody.
5 Napelnij zbiornik świeżą wodą do poziomu oznaczonego MAX.
6 Otwórz pokrywę pojemnika na ziarna kawy. Wsyp ziarna kawy do pojemnika i zamknij pokrywę.
7 Włóż wtyczkę kabla zasilającego do ściennego gniazdka elektrycznego (1), a małą wtyczkę do gniazdka znajdującego się z tyłu urządzenia (2).
8 Ustaw pojemnik pod dozownikami gorącej wody i kawy.

Sprawdź, czy dozownik gorącej wody został prawidłowo założony.

- 9** Naciśnij przycisk trybu gotowości, aby włączyć urządzenie.
10 Naciśnij przycisk OK, aby uruchomić automatyczny cykl napelniania obiegu.
11 Urządzenie rozgrzewa się, a na wyświetlaczu będzie widoczna ikona temperatury.

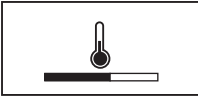

- Urządzenie zacznie przepłukiwać dozownik kawy wodą. Na wyświetlaczu będzie widoczna ikona płukania oraz pasek postępu.

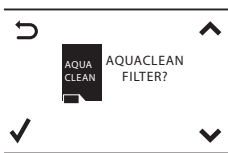

- 12** Na wyświetlaczu pojawi się następująca ikona wskazująca, że należy zainstalować filtr AquaClean.

Jeśli chcesz zainstalować filtr AquaClean w późniejszym czasie, naciśnij przycisk ESC i kontynuuj ręczne płukanie. Informacje na temat instalacji zawiera rozdział „Filtr AquaClean”.

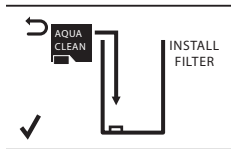

- 13** Naciśnij przycisk OK. Na wyświetlaczu pojawi się następująca ikona.
14 Wyjmij filtr AquaClean z opakowania. Potrząśnij filtrem około 5 sekund.



- 15** Zanurz filtr AquaClean do góry nogami w naczyniu z zimną wodą i poczekaj, aż z filtra przestaną się wydobywać pęcherzyki powietrza.

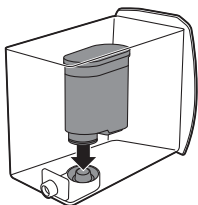

- 16** Wyjmij zbiornik wody z urządzenia, opróżnij go i włóż filtr pionowo w miejscu podłączenia filtra.
17 Napelnij zbiornik świeżą wodą do poziomu oznaczonego MAX.
18 Naciśnij przycisk OK.

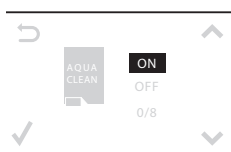

- 19** Wybierz pozycję ON (Wł.) na wyświetlaczu i zatwierdź aktywację, naciskając przycisk OK.

Gdy aktywacja się zakończy, na wyświetlaczu pojawi się znacznik potwierdzający aktywację.





- 20** Na wyświetlaczu będzie widoczna ikona gotowości filtra wskazująca, że filtr AquaClean został zainstalowany prawidłowo.
- 21** Aby wypłukać filtr, naciśnij przycisk SPECIAL DRINKS, wybierz opcję HOT WATER i naciśnij dwukrotnie przycisk OK. Z dozownika gorącej wody wypływa woda. Wylej tę wodę.

Woda może wypływać z dozownika gorącej wody przez jakiś czas. Filtr musi zostać w pełni napełniony i wypłukany wodą.

Urządzenie będzie gotowe do użycia.

Po zainstalowaniu filtra AquaClean nie trzeba przeprowadzać płukania ręcznego.

Ręczne płukanie

- 1 Umieść pojemnik pod dozownikiem kawy.
- 2 Naciśnij kilka razy przycisk AROMA STRENGTH (Moc aromatu) i wybierz funkcję zaparzania kawy mielonej.

Nie wsypuj kawy mielonej do pojemnika na kawę mieloną.

- 3 Naciśnij przycisk ESPRESSO lub ESPRESSO LUNGO.
 - Z dozownika zacznie się wylewać gorąca woda.
- 4 Poczekać, aż urządzenie przestanie wylewać wodę i opróżnij pojemnik.
- 5 Dwukrotnie powtórz czynności 1–3.
- 6 Naciśnij przycisk SPECIAL DRINKS. Ustaw pojemnik pod dozownikiem gorącej wody.
- 7 Naciskaj przyciski UP/DOWN, aby przewijać opcje na wyświetlaczu. Naciśnij przycisk OK, aby wybrać opcję „hot water” („gorąca woda”).
- 8 Naciśnij przycisk OK, aby rozpocząć podawanie gorącej wody.
 - Podawaj wodę do czasu wyświetlenia ikony wskazującej brak wody.
- 9 Napełnij zbiornik na wodę świeżą wodą do poziomu oznaczonego MAX i wyjmij pojemnik.

Urządzenie będzie gotowe do użycia.

Filtr AquaClean

Filtr AquaClean ma na celu ograniczenie osadzania się kamienia w urządzeniu oraz dostarczanie czystej wody w celu zapewnienia aromatu i smaku każdej filiżanki kawy. Jeśli użyjesz serii 8 filtrów AquaClean zgodnie z zaleceniami w tej instrukcji, nie będzie konieczne odwapnianie urządzenia przez 2 lata lub do czasu przygotowania 5000 filiżanek kawy (o pojemności 100 ml).

Instalacja filtra AquaClean

Urządzenie musi zostać całkowicie odwapnione przed rozpoczęciem używania filtra AquaClean. Jeśli filtr nie został aktywowany podczas pierwszego użycia i zaparzone ponad 50 filiżanek (o pojemności 100 ml), przed aktywacją filtra trzeba odwapnić urządzenie.

- 1 Wyjmij filtr AquaClean z opakowania. Potrząśnij filtrem około 5 sekund.



- 2 Zanurz filtr AquaClean do góry nogami w naczyniu z zimną wodą i poczekaj, aż z filtra przestaną się wydobywać pęcherzyki powietrza.
- 3 Wymij zbiornik na wodę z urządzenia.

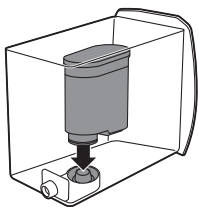

- 4 Włóż filtr AquaClean pionowo do złącza filtra. Wciśnij filtr AquaClean do najniższego możliwego położenia. Upewnij się, że filtr jest włożony poprawnie, a uszczelka jest w prawidłowej pozycji, aby zapewnić najlepsze działanie urządzenia.
- 5 Napełnij zbiornik świeżą wodą i włóż go z powrotem do urządzenia.
- 6 Naciśnij przycisk MENU i przewiń do opcji AquaClean filter (filtr AquaClean). Następnie naciśnij przycisk OK, aby wybrać opcję AquaClean filter.

Jeśli instalujesz filtr podczas pierwszego użycia urządzenia, postępuj zgodnie z instrukcjami podanymi w rozdziale „Pierwsza instalacja”.

- 7 Wybierz ustawienie ON na wyświetlaczu i potwierdź aktywację, naciskając przycisk OK.



Uwaga: Na wyświetlaczu pojawi się ikona znacznika potwierdzająca aktywację.

- 8 Aby wypłukać filtr, naciśnij przycisk SPECIAL DRINKS, wybierz opcję HOT WATER i naciśnij dwukrotnie przycisk OK. Z dozownika gorącej wody wypływa woda. Wylej tę wodę.

Uwaga: Woda może wypływać z dozownika gorącej wody przez jakiś czas. Filtr musi zostać w pełni napełniony i wypłukany wodą.

- 9 Na naklejce dołączonej do plastikowego opakowania filtra AquaClean zapisz datę następnej wymiany filtra (wymiany należy dokonywać co 3 miesiące). Umieść naklejkę na zbiorniku wody.

Filtr i urządzenie będą gotowe do użycia.

Wymiana filtra AquaClean

Filtr należy wymieniać co 3 miesiące lub na żądanie urządzenia.

Ikona filtra AquaClean

10% + migająca ikona

Zalecane działania

Wydatność filtra spada. W celu zapewnienia odpowiedniej wydajności filtra zaleca się wyjęcie starego filtra i włożenie nowego w sposób opisany w części „Instalacja filtra AquaClean”.

0% + migająca ikona

Wyjmij natychmiast stary filtr i włóż nowy filtr w sposób opisany w części „Instalacja filtra AquaClean”. Po aktywacji nowego filtra na wyświetlaczu pojawia się słowo NEW (nowy). Naciśnij przycisk OK, aby potwierdzić aktywację.

0% i ikona znika z wyświetlacza

Przed włożeniem i aktywowaniem nowego filtra trzeba odwapnić urządzenie.

Po 8 operacjach wymiany filtra trzeba odwapnić urządzenie (patrz rozdział „Odwapnianie”, część „Procedura odwapniania”).

Korzystanie z urządzenia

Zaparzanie kawy z ziaren kawy

- 1 Dostosuj ustawienie dozownika kawy do rozmiarów filiżanki.
- 2 Naciśnij przycisk AROMA STRENGTH, aby wybrać żądaną moc kawy (od 1 do 5 ziaren).
- 3 Naciśnij przycisk ESPRESSO, aby zaparzyć espresso, lub naciśnij przycisk ESPRESSO LUNGO, aby zaparzyć kawę.

Regulacja ilości kawy

- 1 Naciśnij i przytrzymaj przycisk ESPRESSO lub ESPRESSO LUNGO do chwili, gdy na wyświetlaczu pojawi się słowo MEMO.
- 2 Gdy w filiżance znajdzie się żądana ilość kawy, naciśnij przycisk OK, aby zapisać tę ilość.

Adjusting the grind setting

Uwaga: Ustawienia młynka można regulować wyłącznie w czasie mielenia kawy.

- 1 Otwórz pokrywkę pojemnika na ziarna kawy.
- 2 Umieść filiżankę pod dozownikiem kawy.
- 3 Naciśnij przycisk ESPRESSO.
- 4 While the machine grinds the coffee, place the end of the measuring spoon handle on the grinder adjustment knob in the coffee bean hopper. Use the spoon to press and turn the knob to the left or to the right one notch a time.
- 5 There are 10 different grinding degree settings you can choose from. The smaller the dot, the stronger the coffee.
 - Coarse grind: lighter taste, for dark roasted coffee blends.
 - Fine grind: bolder taste, for light roasted coffee blends.
- 6 Brew 2-3 coffees to taste the difference.

Cappuccino, małe cappuccino i spienianie mleka

Uwaga: Ilość cappuccino i spienionego mleka można regulować.

Polski

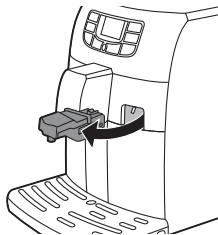

- 1 Wyjmij dozownik gorącej wody.
- 2 Zdejmij pokrywkę dzbanka na mleko.
- 3 Napełnij dzbanek mlekiem do poziomu między wskaźnikami MIN i MAX.
- 4 Załóż pokrywkę dzbanka na mleko.

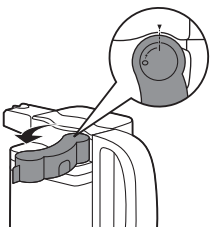

- 5 Przekręć dozownik na dzbanku na mleko do pozycji „I”.

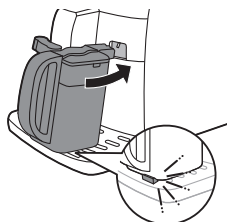

- 6 Włóż dzbanek na mleko do urządzenia. Upewnij się, że dzbanek jest prawidłowo założony.
- 7 Umieść filiżankę pod dozownikami kawy i mleka.
- 8 Wybierz napój na bazie mleka.
 - Naciśnij przycisk CAPPUCCINO, aby zaparzyć cappuccino.
 - Naciśnij przycisk LATTE MACCHIATO, aby zaparzyć latte macchiato.
 - Naciśnij przycisk SPECIAL DRINKS i wybierz opcję „baby cappuccino”, aby zaparzyć małe cappuccino.

Urządzenie poda najpierw zaprogramowaną ilość spienionego mleka, a następnie zaprogramowaną ilość kawy.

Parzenie napojów specjalnych

W menu napojów specjalnych można wybrać gorącą wodę i małe cappuccino.

- 1 Naciśnij przycisk SPECIAL DRINKS, aby wejść do menu. Na wyświetlaczu pojawiają się opcje napojów specjalnych.
- 2 Naciskaj przyciski UP/DOWN, aby przewijać opcje menu.
- 3 Naciśnij przycisk OK, aby potwierdzić żądany napój.
- 4 W przypadku wybrania opcji HOT WATER (Gorąca woda) włóż dozownik gorącej wody do urządzenia i zablokuj go na swoim miejscu. W przypadku wybrania cappuccino, spieniania mleka lub małego cappuccino, włóż do urządzenia dzbanek na mleko.

Czyszczenie i konserwacja

Cotygodniowe czyszczenie jednostki zaparzającej

Czyść jednostkę zaparzającą raz w tygodniu.

- 1 Wyjmij kasetkę na fusy i otwórz kłapkę serwisową.

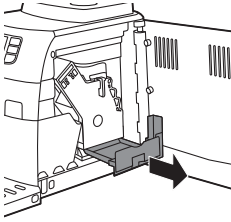

2 Wyjmij kasetkę na resztki kawy.

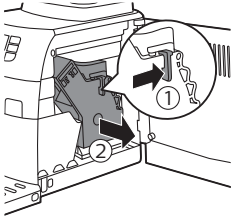

3 Aby wyjąć jednostkę zaparzającą, naciśnij dźwignię i wyciągnij jednostkę zaparzającą z urządzenia.

4 Oplucz jednostkę zaparzającą świeżą wodą i pozostaw ją do wyschnięcia.

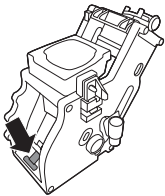

5 Przed ponownym założeniem jednostki zaparzającej upewnij się, że dźwignia styka się z podstawą jednostki zaparzającej.

Uwaga: Jeśli dźwignia nie styka się z podstawą, dociśnij ją w dół.

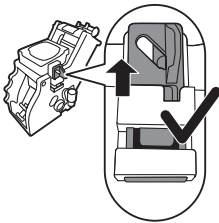

6 Upewnij się, że zaczep blokujący jednostki zaparzającej znajduje się w prawidłowej pozycji. Aby prawidłowo ustawić zaczep, pchnij go w górę, aż znajdzie się w najwyższym położeniu.

Polski

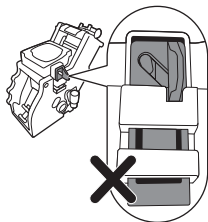

- 7 Zaczep nie jest prawidłowo ustawiony, jeśli wciąż znajduje się w najniższym położeniu.
- 8 Korzystając z prowadnic po bokach, wsuń jednostkę zaparzącą z powrotem do urządzenia, aż zatrzaśnie się ona we właściwej pozycji. Następnie ponownie włóż do urządzenia kasetkę na resztki kawy.

Comiesięczne czyszczenie jednostki zaparzącej przy użyciu tabletki odtłuszczającej

- Wykonuj tę procedurę czyszczenia po zaparzeniu przez urządzenie 500 filiżanek kawy lub raz w miesiącu.
- W tej procedurze czyszczenia używaj tabletki odtłuszczającej.

Przeostaga: Do czyszczenia używaj wyłącznie tabletki odtłuszczającej. Nie ma ona działania odwapniającego.

- 1 Umieść pojemnik pod dozownikiem kawy.
- 2 Naciśnij kilka razy przycisk AROMA STRENGTH, aby wybrać pozycję KAWA MIELONA.
- 3 Włóż tabletkę odtłuszczającą do pojemnika na kawę mieloną.
- 4 Naciśnij przycisk OK. Urządzenie zacznie wylewać wodę przez dozownik kawy.
- 5 Gdy pasek postępu dojdzie do środka, ustaw przełącznik zasilania w pozycji OFF (Wył.).
- 6 Pozostaw roztwór odtłuszczający na około 15 minut.
- 7 Ustaw przełącznik zasilania w pozycji ON (Wł.).
- 8 Naciśnij przycisk trybu gotowości.
- 9 Poczekać, aż urządzenie wykona automatyczne płukanie.
- 10 Wykonaj „Cotygodniowe czyszczenie jednostki zaparzącej”.
- 11 Wymij tackę ociekową z kasetką na fusy. Opróżnij tackę ociekową oraz kasetkę na fusy i włóż ją z powrotem do urządzenia.
- 12 Naciśnij kilka razy przycisk AROMA STRENGTH, aby wybrać pozycję KAWA MIELONA.
- 13 Naciśnij przycisk OK. Urządzenie zacznie wylewać wodę przez dozownik kawy.
- 14 Dwukrotnie wykonaj czynności 12 i 13. Wylej wodę, która wydostała się z urządzenia.
- 15 Aby wyczyścić tackę ociekową, umieść tabletkę odtłuszczającą na tacce i napełnij ją gorącą wodą w dwóch trzecich pojemności. Pozostaw roztwór odtłuszczający w tacce na około 30 minut. Następnie opróżnij i dokładnie oplucz tackę ociekową.

Smarowanie

Smaruj jednostkę zaparzącą po zaparzeniu około 500 filiżanek kawy lub raz w miesiącu.

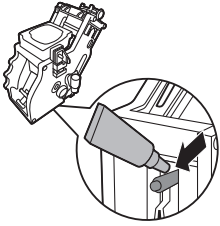

- 1 Nałóż odrobinę smaru na wałek w dolnej części jednostki zaparzającej.

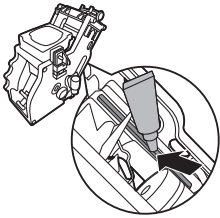

- 2 Nałóż smar na prowadnice po obu stronach w sposób przedstawiony na rysunku.
- 3 Korzystając z prowadnic po bokach, wsuń jednostkę zaparzającą z powrotem do urządzenia, aż zatrzaśnie się ona we właściwej pozycji. Następnie ponownie włóż do urządzenia kasetkę na resztki kawy.

Szybkie czyszczenie dzbanka na mleko

Między cyklami przygotowywania różnych napojów mlecznych można wypłukać dozownik gorącą wodą, aby mleko miało zawsze optymalny smak.

- 1 Umieść filiżankę lub pojemnik pod dozownikiem, aby zebrać wodę.
- 2 Przekręć dozownik mleka do pozycji „I”.
- 3 Naciśnij przycisk CARAFE QUICK CLEAN (Szybkie czyszczenie dzbanka).
 - Na wyświetlaczu pojawi się przypomnienie o konieczności umieszczenia dzbanka na mleko w urządzeniu. Naciśnij przycisk OK, aby potwierdzić.

Uwaga: Jeśli chcesz przerwać operację czyszczenia dzbanka na mleko, naciśnij przycisk ESC.

- 1 Urządzenie zacznie przepłukiwać dozownik kawy wodą. Na wyświetlaczu będzie widoczna ikona płukania oraz pasek postępu.

Codzienne czyszczenie dzbanka na mleko

Bardzo ważne jest, aby czyścić dzbanek na mleko codziennie lub po każdym użyciu, ponieważ pozwala to utrzymać higienę i uzyskać doskonale spienione mleko.

- 1 Naciśnij przyciski zwalniające, aby zdjąć pokrywkę.

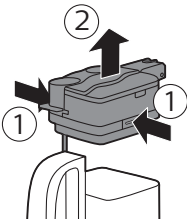

Polski

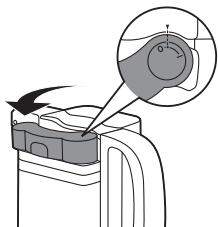

2 Przekręć dozownik mleka do poziomu oznaczonego kropką.

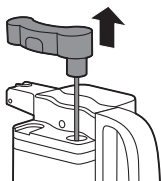

3 Podnieś dozownik dzbanka na mleko, aby zdjąć go z pokrywki, i umyj go letnią wodą. Usuń wszelkie pozostałości mleka.

4 Załóż dozownik mleka z powrotem na pokrywkę dzbanka na mleko. Aby go włożyć, ustaw w jednej linii kropkę na dozowniku i oznaczenie na pokrywce.

Codzienne czyszczenie dzbanka na mleko

1 Naciśnij przyciski zwalniające, aby zdjąć pokrywkę.

2 Oplucz pokrywkę i dzbanek na mleko świeżą wodą. Usuń wszelkie pozostałości mleka.

3 Załóż pokrywę na dzbanku na mleko i upewnij się, że zablokowała się ona na swoim miejscu.

4 Zdejmij górną część pokrywki i napełnij dzbanek na mleko świeżą wodą do poziomu oznaczonego MAX.

5 Załóż górną część pokrywki na dzbanku na mleko.

6 Włóż dzbanek na mleko do urządzenia. Umieść pojemnik pod dozownikiem mleka.

7 Naciśnij przycisk MILK FROTH, aby wybrać opcję przygotowywania gorącego mleka.

8 Na wyświetlaczu pojawi się ikona wskazująca, że urządzenie dozuje wodę.

9 Gdy urządzenie przestanie dozować wodę, wyjmij i opróżnij dzbanek na mleko.

Na wyświetlaczu pojawi się pytanie o wykonanie cyklu szybkiego czyszczenia. Jego przeprowadzenie nie jest jednak konieczne podczas cotygodniowego czyszczenia dzbanka na mleko.

10 Naciśnij przyciski zwalniające, aby zdjąć pokrywę dzbanka na mleko.

11 Przekręć dozownik mleka do kropki zaznaczonej na pokrywce.

12 Podnieś dozownik mleka i zdejmij go z pokrywki.

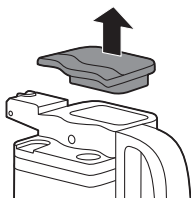

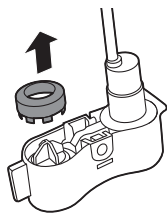

13 Zdejmij pierścień z dozownika dzbanka na mleko.

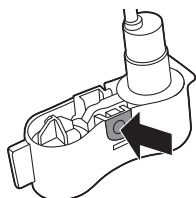

14 Naciśnij przycisk oznaczony strzałką, aby odblokować pokrywę dozownika mleka.

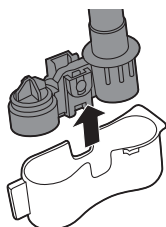

15 Aby zdjąć pokrywę, lekko naciśnij przyciski po bokach dozownika i zdejmij pokrywę z dozownika, pociągając ją w dół.

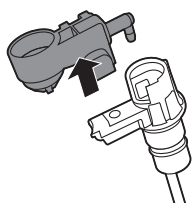

16 Wyjmij spieniacz do mleka, pociągając go do góry.

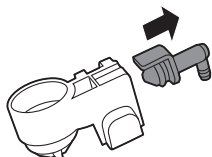

17 Wyjmij łącznik ze spieniacza do mleka, pociągając go na zewnątrz.

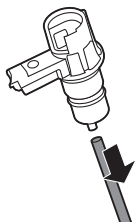

18 Wyjmij rurkę ssącą.

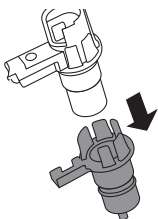

19 Wyjmij łącznik, pociągając go na zewnątrz, i oddziel go od pozostałej części.

20 Umyj wszystkie części w letniej wodzie.

21 Złóż z powrotem wszystkie części, wykonując czynności w odwrotnej kolejności.

Comiesięczna operacja pełnego czyszczenia dzbanka na mleko z użyciem środka do czyszczenia obiegu mleka

Do tego czyszczenia używaj wyłącznie środka do czyszczenia obiegu mleka CA6705 firmy SAECO.

Uwaga: Przed rozpoczęciem wykonywania procedury upewnij się, że zbiornik na wodę jest napełniony do poziomu oznaczonego MAX.

- 1** Naciśnij przycisk MENU, aby wejść do menu, a następnie przewiń menu, aby wybrać opcję FULL CARAFE CLEAN (pełnego czyszczenia dzbanka na mleko). Naciśnij przycisk OK.
 - Na wyświetlaczu pojawi się informacja o czynnościach, jakie należy wykonać przed rozpoczęciem cyklu czyszczenia.
- 2** Do dzbanka na mleko wlej zawartość saszetki ze środkiem do czyszczenia obiegu mleka. Następnie napełnij dzbanek na mleko wodą do maksymalnego poziomu.
- 3** Włóż dzbanek na mleko do urządzenia i ustaw pojemnik pod dozownikiem spienionego mleka.
- 4** Naciśnij przycisk OK, aby rozpocząć podawanie roztworu czyszczącego.
 - Urządzenie zacznie podawać roztwór czyszczący przez dozownik mleka.
 - Po zakończeniu podawania na wyświetlaczu pojawi się następująca ikona.
- 5** Wyjmij pojemnik i dzbanek na mleko z urządzenia.
- 6** Oplucz dokładnie dzbanek na mleko i napełnij go świeżą wodą do poziomu oznaczonego MAX.
- 7** Włóż dzbanek na mleko do urządzenia.
- 8** Umieść pojemnik pod dozownikiem spienionego mleka.
- 9** Naciśnij przycisk OK, aby ponownie uruchomić cykl płukania dzbanka.
- 10** Gdy urządzenie przestanie wylewać wodę, proces się zakończy.

Odwapnianie

Procedurę odwapniania urządzenia należy przeprowadzić po pojawieniu się na wyświetlaczu ikony CALC CLEAN lub po 8 operacjach wymiany filtra AquaClean.

Jeśli urządzenie nie zostanie odwapnione po wyświetleniu ikony CALC CLEAN lub po 8 operacjach wymiany filtra AquaClean, może ono przestać działać prawidłowo. W takiej sytuacji naprawy nie będą objęte gwarancją).



Nigdy nie wolno pić wody z roztworem odkamieniacza wlewany do zbiornika wody ani wody z osadem, która wypływa z urządzenia podczas procedury usuwania kamienia.

Procedura odwapniania trwa około 30 minut.

Do odwapniania używaj wyłącznie środka odwapniającego Saeco. Środek odwapniający Saeco zapewnia optymalne działanie urządzenia. Korzystanie z innych produktów może spowodować uszkodzenie urządzenia, a także pozostawić osad w wodzie. Środek odwapniający Saeco można kupić w sklepie internetowym www.shop.philips.com/service.

Procedura odwapniania



Możesz zatrzymać odwapnianie lub płukanie, naciskając przycisk ESC. Na wyświetlaczu pojawi się następująca ikona. Aby wznowić odwapnianie lub płukanie, naciśnij przycisk OK.

1 Wyjmij i opróżnij tackę ociekową. Wsuń tackę ociekową z powrotem do urządzenia.

Wyjmij filtr wody AquaClean ze zbiornika na wodę (o ile jest on włożony).

2 Napełnij dzbanek na mleko świeżą wodą do poziomu oznaczonego MIN. Włóż dzbanek na mleko do urządzenia. Przekręć dozownik dzbanka na mleko do pozycji „I”.

3 Naciśnij przycisk OK.

- Na wyświetlaczu pojawi się następująca ikona przypominająca o konieczności umieszczenia dzbanka na mleko w urządzeniu.



4 Na wyświetlaczu pojawi się następująca ikona wskazująca, że urządzenie rozpoczyna cykl odwapniania. Jeśli chcesz przerwać cykl odwapniania, naciśnij przycisk ESC.

5 Wlej do zbiornika wody całą butelkę środka odwapniającego Saeco (250 ml).

6 Do środka odwapniającego w zbiorniku na wodę dolej wody do poziomu oznaczonego CALC CLEAN.



Polski

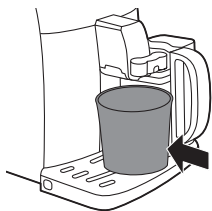

- 7 Umieść duży pojemnik (1,5 l) pod dozownikami kawy i mleka.
- 8 Naciśnij przycisk OK, aby rozpocząć cykl odwapniania.
 - Urządzenie dozuje całą objętość środka odwapniającego w regularnych odstępach przez dozowniki kawy i mleka (zajmuje to około 25 minut).
- 9 Z urządzenia będzie się wylewać środek odwapniający do czasu całkowitego opróżnienia zbiornika na wodę. Wyjmij i opróżnij pojemnik i dzbanek na mleko.
- 10 Wyjmij i opróżnij tackę ociekową. Wsuń tackę ociekową z powrotem do urządzenia.
- 11 Przepłucz zbiornik na wodę i napełnij go świeżą wodą do poziomu oznaczonego CALC CLEAN. Wsuń zbiornik wody z powrotem do urządzenia.
- 12 Napełnij dzbanek na mleko świeżą wodą do poziomu oznaczonego MIN i umieść go z powrotem w urządzeniu. Umieść pojemnik pod oboma dozownikami.
- 13 Naciśnij przycisk OK, aby uruchomić cykl płukania (zajmuje to około 4 minuty).
 - Na wyświetlaczu pojawi się następująca ikona wskazująca, że cykl płukania został zakończony.
- 14 Przepłucz zbiornik na wodę i napełnij go świeżą wodą do poziomu oznaczonego MAX. Wsuń zbiornik wody z powrotem do urządzenia.
- 15 Naciśnij przycisk OK, aby zakończyć cykl odwapniania.
- 16 Ustaw pojemnik pod dozownikami kawy i mleka.



- 17 Na wyświetlaczu pojawi się następująca ikona wskazująca, że trwa nagrzewanie urządzenia.
 - Urządzenie wykonuje automatyczne płukanie.
 - 18 Wyjmij i wyczyść dzbanek na mleko (patrz rozdział „Czyszczenie i konserwacja”, część „Cotygodniowe czyszczenie dzbanka na mleko”). Włóż dozownik wody do urządzenia.
 - 19 Wyjmij i opróżnij tackę ociekową. Wsuń tackę ociekową z powrotem do urządzenia.
 - 20 Wyjmij i oplucz jednostkę zaparzającą (patrz rozdział „Czyszczenie i konserwacja”, część „Czyszczenie jednostki zaparzającej”).
- Urządzenie jest gotowe do użycia.



Przerwanie cyklu odwapniania.

Po rozpoczęciu cyklu odwapniania należy go doprowadzić do końca bez wyłączania urządzenia. Jeśli podczas cyklu urządzenie zablokuje się, nastąpi przerwa w zasilaniu lub przewód zasilający zostanie przypadkowo odłączony, cykl można zakończyć, naciskając przycisk trybu gotowości. W takiej sytuacji należy ostrożnie opróżnić i wypłukać zbiornik wody, a następnie napełnić go do poziomu oznaczonego CALC CLEAN (Usuwanie kamienia). Przed rozpoczęciem parzenia napojów należy wykonać instrukcje przedstawione w rozdziale „Pierwsza instalacja”, część „Ręczne płukanie”. Jeśli cykl nie został zakończony, konieczne będzie jak najszybsze przeprowadzenie kolejnego cyklu odwapniania.

Ikony ostrzeżenia i kody błędu

Sygnaly ostrzegawcze są wyświetlane czerwonym kolorem. Poniżej znajduje się lista ostrzeżeń mogących się pojawić na wyświetlaczu oraz ich znaczenie.

- Napelnij zbiornik świeżą wodą do poziomu oznaczonego MAX.



- Pojemnik na ziarna kawy jest pusty. Wsyp ziarna kawy do pojemnika.



- W urządzeniu nie ma jednostki zaparzającej. Włóż jednostkę.



- Zamknij klapkę serwisową.



Polski

- Wyjmij kasetkę na fusy i opróżnij ją.



- W jednostce zaparzającej jest za dużo osadów. Wyczyść jednostkę zaparzającą.
- Jeśli pojawi się kod błędu, zajrzyj do sekcji „Znaczenie kodów błędów”, aby dowiedzieć się, co oznacza kod błędu widoczny na wyświetlaczu i co możesz zrobić. Nie można używać urządzenia, gdy ta ikona jest widoczna na wyświetlaczu.



- Nie umieszczono pokrywki na pojemniku na kawę mieloną. Jeśli nie zostanie ona założona w ciągu 30 sekund, wyświetlacz powróci do menu głównego, a cykl parzenia zostanie zatrzymany.



Znaczenie kodów błędów

| Kod błędu | Problem | Przyczyna | Możliwe rozwiązanie |
|-----------|---|--|--|
| 1 | Zablokowany młynek do kawy | Zatkana wylewka kawy | Wyczyść dokładnie wylewkę kawy za pomocą uchwyty narzędzia wielofunkcyjnego lub uchwyty łyżki. |
| 3 - 4 | Nie można wyjąć jednostki zaparzającej. | Jednostka zaparzająca nie jest ustawiona prawidłowo. | Zamknij klapkę serwisową. Wyłącz urządzenie i włącz je ponownie. Poczekaj, aż na wyświetlaczu pojawi się ikona gotowości urządzenia, i wyjmij jednostkę zaparzającą. |
| 5 | Problem z obiegiem wody | W obiegu wody znajduje się powietrze. | Kilkakrotnie wyjmij i włóż zbiornik na wodę. Sprawdź, czy jest prawidłowo umieszczony w urządzeniu. Sprawdź, czy pojemnik na wodę jest czysty. |

Inne kody błędów

Wyłącz urządzenie i włącz je ponownie po 30 sekundach. Wykonaj tę czynność 2 lub 3 razy.

Jeśli powyższe rozwiązanie nie spowoduje zniknięcia kodu błędów z wyświetlacza i nie przywróci normalnego działania urządzenia, skontaktuj się z działem obsługi klienta firmy Philips Saeco. Informacje kontaktowe można znaleźć w broszurze gwarancyjnej lub na stronie www.saeco.com/support.

Zamawianie akcesoriów Saeco

Do czyszczenia i odwapniania używaj wyłącznie produktów do konserwacji Saeco. Te produkty można kupić w sklepie internetowym firmy Philips (jeśli jest dostępny w Twoim kraju) pod adresem www.shop.philips.com/service, u lokalnego sprzedawcy lub w autoryzowanych punktach serwisowych.

Zamawianie produktów do konserwacji:

| Numer typu | Produkt |
|------------|------------------------------------|
| CA6700 | Środek do odwapniania |
| CA6903 | Filtr AquaClean |
| HD5061 | Smar do jednostki zaparzającej |
| CA6704 | Tabletki odtłuszczające |
| CA6705 | Środek do czyszczenia obiegu mleka |

Gwarancja i pomoc techniczna

Jeśli potrzebujesz informacji lub pomocy, odwiedź stronę www.saeco.com/support lub zapoznaj się z oddzielną ulotką gwarancyjną. Jeśli potrzebujesz informacji lub pomocy, skontaktuj się z działem obsługi klienta firmy Philips Saeco w swoim kraju. Informacje kontaktowe są podane w broszurze gwarancyjnej dostarczanej osobno albo na stronie www.saeco.com/support.

Recykling

- Ten symbol oznacza, że produktu nie można zutylizować z pozostałymi odpadami domowymi (2012/19/UE).
- Należy postępować zgodnie z obowiązującymi w danym kraju przepisami dotyczącymi selektywnej zbiórki urządzeń elektrycznych i elektronicznych. Prawidłowa utylizacja pomaga chronić środowisko naturalne i ludzkie zdrowie.

Rozwiązywanie problemów

| Problem | Przyczyna | Rozwiązanie |
|---|--|--|
| Urządzenie nie włącza się | Urządzenie jest odłączone. | Sprawdź, czy przewód zasilający jest prawidłowo podłączony |
| Urządzenie jest w trybie DEMO. | Przycisk trybu gotowości był wciśnięty przez ponad 8 sekund. | Wyłącz i ponownie włącz urządzenie za pomocą przełącznika zasilania. |
| Tacka ociekowa szybko się zapełnia. | Jest to zjawisko normalne. Urządzenie używa wody do płukania obiegu wewnętrznego i jednostki zaparzającej. Część wody spływa bezpośrednio z systemu wewnętrznego do tacki ociekowej. | Opróżnij tackę ociekową, gdy wskaźnik zapełnienia tacki ociekowej wystaje z pokrywy tacki. |
| | | Ustaw filizankę pod dozownikiem, aby zbierać wodę płuczącą. |
| Ikona zapełnienia kasetki na fusy jest cały czas wyświetlona. | Kasetka na fusy została opróżniona, gdy urządzenie było wyłączone. | Opróżniaj kasetkę na fusy tylko wtedy, gdy urządzenie jest włączone. Jeśli kasetka na fusy zostanie opróżniona w czasie, gdy urządzenie jest wyłączone, nie zostanie zresetowany licznik zaparzeń kawy. W takiej sytuacji komunikat „Empty coffee grounds container” (Opróżnij kasetkę na fusy) będzie widoczny na wyświetlaczu, pomimo że kasetka na fusy nie jest pełna. |
| | Kasetka na fusy została za szybko włożona z powrotem. | Nie wkładaj kasetki na fusy z powrotem, dopóki na wyświetlaczu nie pojawi się polecenie, by to zrobić. |
| Nie można wyjąć jednostki zaparzającej. | Jednostka zaparzająca nie jest ustawiona prawidłowo. | Zamknij klapkę serwisową. Wyłącz urządzenie i włącz je ponownie. Poczekaj, aż pojawi się komunikat, że urządzenie jest gotowe i wyjmij jednostkę zaparzającą. |
| | Kasetka na fusy nie została wyjęta. | Przed wyjęciem jednostki zaparzającej wyjmij kasetkę na fusy. |
| Nie można włożyć jednostki zaparzającej. | Jednostka zaparzająca nie znajduje się w prawidłowej pozycji. | Przed włożeniem jednostka zaparzająca nie była w pozycji spoczynkowej. Upewnij się, że dźwignia przylega do podstawy jednostki zaparzającej i że zaczep jednostki zaparzającej znajduje się w prawidłowej pozycji. |

Polski

Zresetuj urządzenie, włączając je i wyłączając. Włóż z powrotem tackę ociekową i kasetkę na fusy. Pozostaw jednostkę zaparzającą na zewnątrz. Zamknij klapkę serwisową, po czym włącz i wyłącz urządzenie. Następnie spróbuj włożyć jednostkę zaparzającą.

| | | |
|---|---|---|
| | Urządzenie przestało działać podczas procedury usuwania kamienia. | Nie można wyjąć jednostki zaparzającej podczas odwapniania. Najpierw dokończ odwapnianie, a następnie wyjmij jednostkę zaparzającą. |
| Kawa zawiera za mało pianki lub jest wodnista. | Ustawienie młynka powoduje, że kawa jest grubo mielona. | Zmień ustawienie na drobniejsze mielenie. |
| | Mieszanka kawy jest nieprawidłowa. | Zmień mieszankę kawy. |
| | Maszyna przeprowadza samoregulację. | Zaparz kilka filiżanek kawy. |
| | Jednostka zaparzająca jest brudna. | Wyczyść jednostkę zaparzającą. |
| Z dozownika kawy wycieka kawa | Dozownik kawy jest zatkany. | Wyczyść dozownik kawy i jego otwory za pomocą wycioru. |
| Kawa nie jest wystarczająco gorąca. | Używane filiżanki są zimne. | Podgrzej filiżanki, opłukując je gorącą wodą. |
| | Ustawiona temperatura jest zbyt niska. Sprawdź ustawienia w menu. | Ustaw w menu wyższą temperaturę. |
| | Zostało dodane mleko. | Dodanie mleka zawsze w pewnym stopniu obniża temperaturę kawy, niezależnie od tego, czy dodawane mleko jest ciepłe czy zimne. |
| Urządzenie mieli ziarna kawy, ale nie wypływa z niego kawa. | Kawa jest zbyt drobno mielona. | Zmień ustawienie na grubsze mielenie. |
| | Jednostka zaparzająca jest brudna. | Wyczyść jednostkę zaparzającą. |
| | Dozownik kawy jest zabrudzony. | Wyczyść dozownik kawy i jego otwory za pomocą wycioru. |
| | Wylewka kawy jest zablokowana. | Wyczyść dokładnie wylewkę kawy za pomocą uchwyty narzędzia wielofunkcyjnego lub uchwyty łyżki. |
| Kawa wylewa się wolno. | Kawa jest zbyt drobno mielona. | Zmień mieszankę kawy lub wyreguluj młynek. |
| | Jednostka zaparzająca jest brudna. | Wyczyść jednostkę zaparzającą. |

Polski

| | | |
|--|---|---|
| | Wylewka kawy jest zablokowana. | Wyczyść dokładnie wylewkę kawy za pomocą uchwytu narzędzia wielofunkcyjnego lub uchwytu łyżki. |
| | Obieg urządzenia jest zablokowany osadami wapnia. | Wykonaj odwapnianie urządzenia. |
| Mleko nie jest spieniane. | Dzbanek na mleko jest zabrudzony lub włożony nieprawidłowo. | Wyczyść dzbanek i upewnij się, że jest prawidłowo ustawiony i włożony. |
| | Dozownik spienionego mleka nie został całkowicie otwarty. | Sprawdź, czy dozownik spienionego mleka został ustawiony we właściwej pozycji. |
| | Dzbanek na mleko nie został całkowicie złożony. | Sprawdź, czy wszystkie elementy zostały prawidłowo złożone. |
| | Rodzaj użytego mleka nie nadaje się do spieniania. | Z naszych testów wynika, że następujące rodzaje mleka dają dobre efekty spieniania: półtłuste lub pełne mleko krowie, mleko sojowe i bezlaktozowe. Inne rodzaje mleka nie były testowane i mogą dawać niewielkie ilości piany. |
| Pod urządzeniem znajduje się woda. | Tacka ociekowa jest przepelniona. | Opróżnij tackę ociekową, gdy wystaje z niej wskaźnik zapelnienia. Przed rozpoczęciem odwapniania zawsze opróżniaj tackę ociekową. |
| | Urządzenie nie stoi na poziomej powierzchni. | Ustaw urządzenie na poziomej powierzchni, aby wskaźnik przepelnienia tacki ociekowej działał prawidłowo. |
| Nie można aktywować filtra AquaClean, gdyż na wyświetlaczu nie pojawił się znacznik. | Filtr został właśnie aktywowany. | Musisz zaparzyć co najmniej 10 filiżanek (każda po 100 ml), zanim będzie można aktywować nowy filtr. Zachowaj ostrożność przy aktywowaniu nowego filtra. Licznik filtra zostanie zwiększony automatycznie. Musisz zaparzyć co najmniej 10 filiżanek (każda po 100 ml), zanim będzie można aktywować nowy filtr. Zachowaj ostrożność przy aktywowaniu nowego filtra. Licznik filtra zostanie zwiększony automatycznie. |
| Nie można aktywować filtra, a urządzenie domaga się odwapniania. | Wymieniono już 8 filtrów AquaClean. Po wymianie 8 filtrów musisz odwapnić urządzenie. | Najpierw wykonaj odwapnianie urządzenia, a następnie zainstaluj filtr. |
| | Filtr nie został wymieniony na czas, gdy zaczął migać sygnał filtra wody AquaClean. | Najpierw wykonaj odwapnianie urządzenia, a następnie zainstaluj filtr. |

| | | |
|---|--|--|
| | Filtr nie został zainstalowany podczas pierwszej instalacji. Został zainstalowany dopiero po zaparzeniu około 50 kaw (przy założeniu, że filiżanki miały pojemność 100 ml). Urządzenie nie zostało całkowicie odwapnione przed zainstalowaniem filtra AquaClean. | Najpierw wykonaj odwapnianie urządzenia, a następnie zainstaluj nowy filtr AquaClean. Po odwapnianiu licznik filtra zostanie zresetowany do wartości 0/8. Zawsze potwierdzaj aktywację filtra w menu urządzenia, także po wymianie filtra. |
| | Filtr AquaClean nie został prawidłowo aktywowany podczas pierwszej instalacji. | Postępuj zgodnie z instrukcjami na wyświetlaczu, aż otrzymasz potwierdzenie, że filtr został aktywowany. |
| Filtr AquaClean jest zainstalowany, ale pojawia się komunikat o konieczności odwapniania. | Po wymianie 8 filtrów musisz odwapnić urządzenie. | Najpierw wykonaj odwapnianie urządzenia, a następnie zainstaluj nowy filtr AquaClean. To spowoduje, że licznik filtra zostanie zresetowany do wartości 0/8. Zawsze potwierdzaj aktywację filtra w menu urządzenia, także po wymianie filtra. |
| Komunikat o konieczności odwapniania pojawił się przed wymianą 8 filtrów. | Filtr AquaClean nie został prawidłowo aktywowany podczas pierwszej instalacji | Najpierw wykonaj odwapnianie urządzenia, a następnie zainstaluj nowy filtr AquaClean. Zawsze aktywuj filtr w menu urządzenia. |
| | Filtr AquaClean został założony po jakimś czasie używania urządzenia. | |
| | Po wymianie filtr nie został aktywowany w menu urządzenia. | |
| | Filtr nie został wymieniony, gdy zaczął migać symbol filtra. | |
| Filtr nie pasuje. | Musisz usunąć powietrze z filtra. | Wypuść pęcherzyki powietrza z filtra. |
| | W zbiorniku na wodę wciąż pozostaje woda. | Przed zainstalowaniem filtra opróżnij pojemnik na wodę. |
| | Próbujesz zainstalować filtr inny niż AquaClean. | Pasują wyłącznie filtry AquaClean. |

Uwaga: Jeśli nie uda się rozwiązać problemu, kierując się wskazówkami z tej tabeli, skontaktuj się z centrum obsługi Philips/Saeco.

Conteúdo

| | |
|--|-----|
| Introdução | 236 |
| Importante | 237 |
| Aviso | 237 |
| Cuidado | 238 |
| Campos eletromagnéticos (CEM) | 238 |
| Descrição geral da máquina (Fig. 1) | 238 |
| Visor | 239 |
| Primeira instalação | 239 |
| Ciclo de enxaguamento manual | 242 |
| Filtro AquaClean | 242 |
| Instalação do filtro AquaClean | 242 |
| Substituir o filtro AquaClean | 243 |
| Utilizar a máquina | 244 |
| Preparar café com grãos | 244 |
| Ajustar a quantidade de café | 244 |
| Ajustar a definição de moagem | 244 |
| Cappuccino, baby cappuccino e espuma de leite | 245 |
| Preparar bebidas especiais | 245 |
| Limpeza e manutenção | 246 |
| Limpeza semanal do grupo de preparação | 246 |
| Lubrificação | 247 |
| Limpeza rápida do jarro de leite | 248 |
| Limpeza diária do jarro de leite | 248 |
| Limpeza semanal do jarro de leite | 249 |
| Limpeza completa mensal do jarro de leite com agente de limpeza do circuito de leite | 251 |
| Descalcificação | 252 |
| Procedimento de descalcificação | 252 |
| Interrupção do ciclo de descalcificação | 253 |
| Ícones de aviso e códigos de erro | 254 |
| Significado dos códigos de erro | 255 |
| Encomendar acessórios Saeco | 256 |
| Garantia e assistência | 256 |
| Reciclagem | 256 |
| Resolução de problemas | 257 |

Introdução

Parabéns pela compra desta máquina de café expresso totalmente automática Intelia/Intelia Deluxe. Esta máquina é adequada para preparar café expresso utilizando grãos de café inteiros. Pode utilizar o jarro de leite para preparar o cappuccino perfeito de uma forma rápida e simples. Para beneficiar na totalidade do suporte que a Saeco oferece, registre o seu

produto em www.saeco.com/welcome. Este manual do utilizador refere-se a todos os modelos Intelia/Intelia Deluxe com jarro de leite.

Importante

Aviso

- Ligue a máquina a uma tomada com uma voltagem idêntica à indicada nas respectivas especificações técnicas.
- Ligue a máquina a uma tomada com ligação à terra.
- Não deixe que o cabo de alimentação fique pendurado na extremidade de uma mesa ou bancada, nem que entre em contacto com superfícies quentes.
- Nunca mergulhe a máquina, a ficha ou o cabo de alimentação em água (perigo de choque eléctrico).
- Não verta líquidos sobre o conector do cabo de alimentação.
- Nunca direcione o jacto de água quente para zonas do corpo: perigo de queimaduras.
- Não toque nas superfícies quentes. Utilize as pegas e os botões.
- Desligue a máquina através do interruptor principal localizado na parte posterior e retire a ficha de alimentação da tomada:
 - Se ocorrer uma avaria.
 - Se a máquina não for utilizada durante muito tempo.
 - Antes de limpar a máquina.
- Utilize a ficha, e não o cabo de alimentação, para a retirar da tomada.
- Não toque na ficha de alimentação com as mãos molhadas.
- Não utilize a máquina se a ficha, o cabo de alimentação ou a própria máquina estiverem danificados..
- Não faça quaisquer modificações na máquina ou no respectivo cabo de alimentação.
- Todas as reparações devem ser realizadas por um centro de assistência autorizado pela Philips para se evitarem situações de perigo..
- A máquina não deve ser utilizada por crianças com idade inferior a 8 anos.
- Esta máquina pode ser utilizada por crianças com idade igual ou superior a 8 anos e por pessoas com capacidades físicas, sensoriais ou mentais reduzidas, ou com falta de experiência e conhecimento, caso tenham sido supervisionadas ou lhes tenham sido dadas instruções relativas à utilização segura da máquina e se compreenderem os perigos envolvidos.
- A limpeza e manutenção não devem ser efectuadas por crianças, a não ser que tenham idade superior a 8 anos e sejam supervisionadas.
- Mantenha a máquina e o cabo fora do alcance de crianças com idade inferior a 8 anos.
- As crianças devem ser vigiadas para assegurar que não brincam com a máquina.
- Nunca introduza os seus dedos ou objectos no moinho de café.

Cuidado

- Esta máquina destina-se apenas a uma utilização doméstica normal. Não se destina a ambientes como copas de pessoal em lojas, escritórios, quintas e outros ambientes de trabalho.
- Coloque sempre a máquina sobre uma superfície plana e estável. Mantenha-a na posição vertical, incluindo durante o transporte da mesma..
- Não coloque a máquina sobre uma placa de aquecimento ou imediatamente ao lado de um forno quente, aquecedor ou fonte de calor semelhante.
- Coloque apenas grãos de café torrados no depósito de grãos. A colocação de café moído, café instantâneo, grãos de café cru ou qualquer outra substância no depósito de grãos de café, pode causar danos na máquina.
- Deixe a máquina arrefecer antes de introduzir ou retirar quaisquer peças. As superfícies de aquecimento podem conter calor residual após a utilização.
- Nunca encha o depósito de água com água morna, quente ou água com gás, pois isto pode causar danos no depósito de água e na máquina.
- Nunca utilize esfregões, agentes de limpeza abrasivos ou líquidos agressivos, tais como gasolina ou acetona para limpar a máquina. Utilize apenas um pano macio humedecido com água.
- Descalcifique a sua máquina regularmente. A máquina indica quando é necessária a descalcificação. Se não o fizer, o aparelho deixa de funcionar correctamente. Neste caso, a garantia não cobre a reparação.
- Não mantenha a máquina a temperaturas inferiores a 0°C. A água que se encontra no sistema de aquecimento pode congelar e causar danos.
- Não deixe água no depósito de água quando a máquina não for utilizada durante um longo período de tempo. A água pode ficar contaminada. Utilize água limpa sempre que utilizar a máquina.

Campos eletromagnéticos (CEM)

Este aparelho Philips cumpre todas as normas e regulamentos aplicáveis à exposição a campos eletromagnéticos.

Descrição geral da máquina (Fig. 1)

- 1 Tampa do depósito de grãos
- 2 Depósito de grãos de café
- 3 Entrada para o cabo
- 4 Depósito de água
- 5 Compartimento para café pré-moído
- 6 Botão de ajuste do moinho
- 7 Painel de controlo
- 8 Recipiente para café moído
- 9 Bico de distribuição de café
- 10 Tabuleiro de recolha de pingos
- 11 Tampa do tabuleiro de recolha de pingos
- 12 Indicador do tabuleiro de recolha de pingos cheio
- 13 Botão ESPRESSO (CAFÉ EXPRESSO)

- 14 Botão ESPRESSO LUNGO
- 15 Botão AROMA STRENGTH (INTENSIDADE DO AROMA)
- 16 Botão CARAFE QUICK CLEAN (LIMPEZA RÁPIDA DO JARRO)
- 17 Botão Em espera
- 18 Botão MENU
- 19 Botão SPECIAL DRINKS (BEBIDAS ESPECIAIS)
- 20 Botão ESPUMA DE LEITE
- 21 Botão CAPPUCINO
- 22 Cabo de alimentação
- 23 Escova de limpeza (apenas para modelos específicos)
- 24 Gordura (apenas para modelos específicos)
- 25 Colher de medição de café pré-moído
- 26 Teste de dureza da água
- 27 Gaveta para resíduos de café
- 28 Grupo de preparação
- 29 Jarro de leite
- 30 Bico de distribuição de água quente

Visor

Utilize estes botões para navegar nos menus:



- Botão ESPRESSO (CAFÉ EXPRESSO) = Botão ESC: prima este botão para voltar ao menu principal. O botão ESC retrocede um nível. Poderá ter de premir o botão ESC várias vezes para voltar ao menu principal.



- Botão AROMA STRENGTH (INTENSIDADE DO AROMA) = Botão OK: prima este botão para selecionar, confirmar ou parar uma função.



- Botão CAPPUCINO = Botão PARA CIMA: prima este botão para se deslocar para cima no menu do visor.



- Botão SPECIAL DRINKS (BEBIDAS ESPECIAIS) = Botão PARA BAIXO: prima este botão para se deslocar para baixo no menu do visor.

Primeira instalação

Esta máquina foi testada com café. Embora tenha sido limpa cuidadosamente, poderá conter alguns resíduos de café. No entanto, garantimos que é totalmente nova.

Português

À semelhança do que acontece com a maior parte das máquinas totalmente automáticas, tem de começar por preparar alguns cafés para permitir à máquina realizar os devidos ajustes automáticos e proporcionar-lhe um café com o melhor sabor possível.

- 1 Retire todos os materiais de embalagem da máquina.
- 2 Coloque a máquina numa mesa ou bancada afastada de torneiras, do lava-loiça e de fontes de calor.

Nota: Deixe, no mínimo, 15 cm de espaço livre na parte superior, na parte posterior e de ambos os lados da máquina.

- 3 Faça deslizar o tabuleiro de recolha de pingos com a respetiva tampa na máquina.
- 4 Retire o depósito de água.
- 5 Encha o depósito de água com água limpa até ao nível MAX.
- 6 Abra a tampa do depósito de grãos. Encha o depósito com grãos de café e feche a tampa.
- 7 Introduza a ficha de alimentação numa tomada eléctrica (1) e introduza a ficha pequena na tomada localizada na parte posterior da máquina (2).
- 8 Coloque um recipiente sob os bicos de distribuição de água quente e de café.

Verifique se o bico de distribuição de água quente está instalado corretamente.

- 9 Prima o botão em espera para ligar a máquina.
- 10 Prima o botão OK para iniciar o ciclo de carregamento do circuito automático.
- 11 A máquina aquece e o visor apresenta o ícone de temperatura.

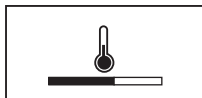

- A máquina começa a fazer o enxaguamento através do bico de distribuição de café. O visor apresenta o ícone de enxaguamento e uma barra de progresso.

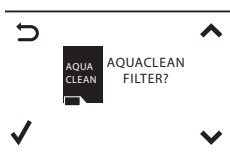

- 12 O visor apresenta o seguinte ícone para indicar que tem de instalar o filtro AquaClean.

Se pretender instalar o filtro AquaClean mais tarde, prima o botão ESC e prossiga com o ciclo de enxaguamento manual. Para a instalação, consulte o capítulo "Filtro AquaClean".

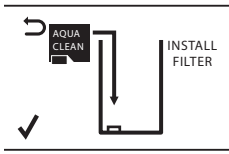

- 13** Prima OK. O visor apresenta o seguinte ícone.
- 14** Retire o filtro AquaClean da embalagem. Sacuda o filtro durante cerca de 5 segundos.



- 15** Mergulhe o filtro AquaClean voltado ao contrário num jarro de água fria e aguarde até não saírem mais bolhas de ar.

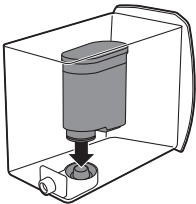

- 16** Retire o depósito de água da máquina, esvazie-o e insira o filtro verticalmente no respetivo encaixe.
- 17** Encha o depósito de água com água limpa até ao nível MAX.
- 18** Prima OK.

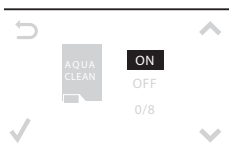

- 19** Seleccione "ON" (Ligado) no visor e confirme a ativação ao premir botão OK.

Quando a activação termina, o visor apresenta um sinal de visto a confirmar a activação.





20 O visor apresenta o ícone de filtro pronto para indicar que o filtro AquaClean foi instalado corretamente.

21 Para enxaguar o filtro, prima o botão SPECIAL DRINKS (BEBIDAS ESPECIAIS), selecione a opção HOT WATER (ÁGUA QUENTE) e prima OK duas vezes. A água sai pelo bico de distribuição de água quente. Despeje esta água.

A água pode demorar um pouco a sair pelo bico de distribuição de água quente. O filtro tem de estar completamente cheio e enxaguado com água.

A máquina está pronta para ser utilizada.

Depois de instalar o filtro AquaClean, não é necessário efetuar o ciclo de enxaguamento manual.

Ciclo de enxaguamento manual

- 1 Coloque um recipiente sob o bico de distribuição de café.
- 2 Prima o botão AROMA STRENGTH (INTENSIDADE DO AROMA) e selecione a função de preparação do café pré-moído.

Não adicione café pré-moído no compartimento para café pré-moído.

- 3 Prima o botão ESPRESSO ou ESPRESSO LUNGO.
 - A máquina começa a distribuir água quente.
- 4 Aguarde até a máquina parar de distribuir água e esvazie o recipiente.
- 5 Repita os passos 1 a 3 duas vezes.
- 6 Prima o botão SPECIAL DRINKS (BEBIDAS ESPECIAIS). Coloque um recipiente sob o bico de distribuição de água quente.
- 7 Prima os botões PARA CIMA/PARA BAIXO para se deslocar pelas opções do visor. Prima OK para selecionar "hot water" (água quente).
- 8 Prima OK para iniciar a distribuição de água quente.
 - Distribua água quente até o visor mostrar o ícone de falta de água.
- 9 Encha o depósito com água limpa até ao nível MAX e retire o recipiente.

A máquina está pronta para ser utilizada.

Filtro AquaClean

O filtro AquaClean foi concebido para reduzir os depósitos de calcário no interior da máquina de café e fornecer água filtrada de modo a preservar o aroma e o sabor de cada chávena de café. Se utilizar uma série de 8 filtros AquaClean, conforme indicado neste manual do utilizador, só precisa de descalcificar a máquina ao fim de 5000 chávenas (com capacidade para 100 ml).

Instalação do filtro AquaClean

A sua máquina tem de estar completamente descalcificada antes de começar a utilizar o filtro AquaClean. Se não tiver ativado o filtro na primeira utilização e preparou mais de 50 chávenas (com capacidade de 100 ml), tem de descalcificar a máquina antes de ativar o filtro.

- 1 Retire o filtro AquaClean da embalagem. Sacuda o filtro durante cerca de 5 segundos.
- 2 Mergulhe o filtro AquaClean voltado ao contrário num jarro de água fria e aguarde até não saírem mais bolhas de ar.
- 3 Retire o depósito de água da máquina.



- 4 Introduza o filtro AquaClean na vertical na ligação do filtro. Empurre o filtro AquaClean o mais para baixo possível. Certifique-se de que o filtro encaixa bem e que o vedante está na posição correcta, para garantir o melhor desempenho.
- 5 Encha o depósito de água com água limpa e volte a colocá-lo na máquina.
- 6 Prima o botão MENU e desloque-se para a opção de filtro AquaClean. Em seguida, prima o botão OK para seleccionar a opção de filtro AquaClean.

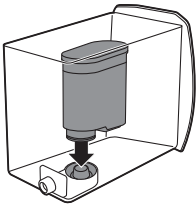

Se é a primeira vez que instala o filtro, siga os passos do capítulo "Primeira instalação".

- 7 Selecione "ON" (Ligado) no visor e confirme a ativação ao premir o botão OK.

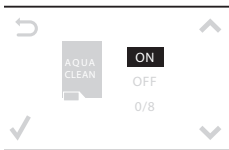

Nota: O visor apresenta um ícone de visto a confirmar a ativação.

- 8 Para enxaguar o filtro, prima o botão SPECIAL DRINKS (BEBIDAS ESPECIAIS), selecione a opção HOT WATER (ÁGUA QUENTE) e prima OK duas vezes. A água sai pelo bico de distribuição de água quente. Despeje esta água.

Nota: A água pode demorar um pouco a sair pelo bico de distribuição de água quente. O filtro tem de estar completamente cheio e enxaguado com água.

- 9 Utilize o autocolante existente na embalagem de plástico do filtro AquaClean para anotar a data da próxima substituição do filtro (após 3 meses). Coloque o autocolante no depósito de água.

O filtro e a máquina estão agora prontos a usar.

Substituir o filtro AquaClean

Substitua o filtro a cada 3 meses ou quando a máquina assim o indicar.

Ícone no visor para o filtro AquaClean **O que fazer**



Português

| | |
|----------------------------------|--|
| 10% + ícone intermitente | O desempenho deste filtro está a diminuir. Recomenda-se retirar o filtro usado e substituí-lo por um novo, conforme descrito na secção "Instalação do filtro AquaClean", para manter um desempenho do filtro adequado. |
| 0% + ícone intermitente | Retire o filtro usado imediatamente e coloque um novo, conforme descrito na secção "Instalação do filtro AquaClean". Quando ativa um novo filtro, o visor mostra a palavra NEW (NOVO). Prima o botão OK para confirmar a ativação. |
| 0% e o ícone desaparece do visor | É necessário descalcificar a máquina antes de colocar e ativar um novo filtro. |

Após 8 substituições de filtro, tem de descalcificar a máquina. Consulte o capítulo "Descalcificação", secção "Procedimento de descalcificação".

Utilizar a máquina

Preparar café com grãos

- 1 Ajuste o bico de distribuição de café ao tamanho da chávena.
- 2 Prima o botão AROMA STRENGTH (INTENSIDADE DO AROMA) para selecionar a intensidade do café pretendida de 1 a 5 grãos.
- 3 Prima o botão ESPRESSO para preparar um café expresso ou prima ESPRESSO LUNGO para preparar um café.

Ajustar a quantidade de café

- 1 Prima e mantenha premido o botão ESPRESSO ou o botão ESPRESSO LUNGO até o visor apresentar a palavra MEMO.
- 2 Quando a chávena tiver a quantidade de café pretendida, prima o botão OK para guardar a quantidade selecionada.

Ajustar a definição de moagem

Nota: Só pode ajustar as definições do moinho quando a máquina estiver a moer grãos de café.

- 1 Abra a tampa do depósito de grãos.
- 2 Coloque uma chávena sob o bico de distribuição de café.
- 3 Prima o botão ESPRESSO.
- 4 Quando a máquina estiver a moer o café, coloque a extremidade do cabo da colher de medição no botão de ajuste do moinho no depósito de grãos de café. Use a colher para pressionar e rodar o botão para a esquerda ou para a direita, um nível de cada vez.
- 5 Pode escolher entre 10 definições diferentes para o grau de moagem. Quanto mais pequeno for o ponto, mais forte será o café.
 - Moagem grossa: sabor mais leve, para misturas de café com torragem intensa.
 - Moagem fina: sabor mais intenso, para misturas de café com torragem suave.

- 6 Prepare 2 a 3 cafés para sentir a diferença.

Cappuccino, baby cappuccino e espuma de leite

Nota: Pode ajustar a quantidade de cappuccino e espuma de leite.

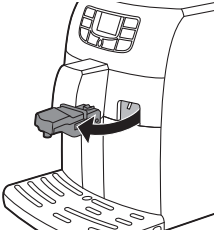

- 1 Retire o bico de distribuição de água quente.
- 2 Retire a tampa do jarro de leite.
- 3 Encha o jarro de leite com leite entre as indicações de nível MIN e MAX.
- 4 Volte a colocar a tampa do jarro de leite.

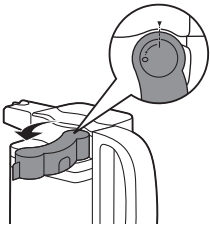

- 5 Rode o bico de distribuição no jarro de leite para a posição "I".

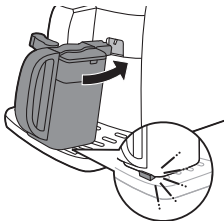

- 6 Introduza o jarro de leite na máquina. Certifique-se de que o jarro está introduzido corretamente.
- 7 Coloque uma chvena sob os bicos de distribuição de café e de leite.
- 8 Escolha a sua bebida à base de leite.
 - Prima o botão CAPPUCCINO para preparar um cappuccino.
 - Prima o botão LATTE MACCHIATO para preparar um latte macchiato.
 - Prima o botão SPECIAL DRINKS (BEBIDAS ESPECIAIS) e selecione baby cappuccino para preparar um baby cappuccino.

Primeiro, a máquina distribui uma quantidade predefinida de leite de espuma na chvena ou no copo e, em seguida, distribui uma quantidade predefinida de café.

Preparar bebidas especiais

No menu de bebidas especiais, pode selecionar água quente e baby cappuccino.

- 1 Prima o botão SPECIAL DRINKS (BEBIDAS ESPECIAIS) para aceder ao menu. O visor mostra as opções de bebidas especiais.
- 2 Prima os botões PARA CIMA/PARA BAIXO para se deslocar pelas opções do menu.
- 3 Prima o botão OK para confirmar a bebida pretendida.
- 4 Quando selecionar HOT WATER (ÁGUA QUENTE), introduza o bico de distribuição de água quente na máquina e fixe-o na posição correta. Quando selecionar cappuccino, espuma de leite ou baby cappuccino, introduza o jarro de leite na máquina.

Limpeza e manutenção

Limpeza semanal do grupo de preparação

Lave o grupo de preparação uma vez por semana.

- 1 Retire o depósito de borras de café e abra a porta de serviço.
- 2 Retire a gaveta para resíduos de café.

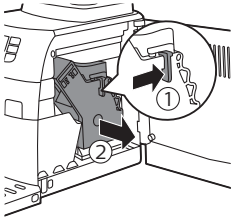
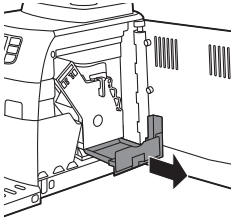

- 3 Para retirar o grupo de preparação, prima o manipulô e puxe o grupo de preparação para fora da máquina.
- 4 Enxague o grupo de preparação com água limpa e deixe-o secar ao ar.

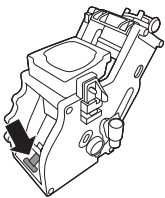

- 5 Para voltar a colocar o grupo de preparação na máquina, certifique-se de que o manipulô está em contacto com a base da unidade de preparação.

Nota: Se não estiver, empurre-o para baixo.

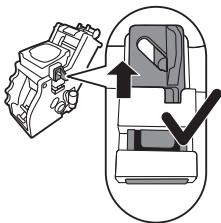

- 6 Certifique-se de que o gancho de bloqueio do grupo de preparação está na posição correta. Para posicionar o gancho corretamente, desloque-o para cima até à sua posição mais elevada.

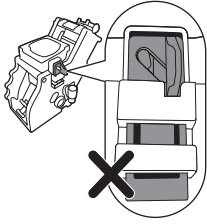

- 7 O gancho não está posicionado corretamente se ainda estiver na posição mais inferior.
- 8 Introduza o grupo de preparação novamente no interior da máquina deslizando-o pelas calhas de guia nas partes laterais até encaixar na sua posição com um estalido. Em seguida, volte a colocar a gaveta para resíduos de café na máquina.

Limpeza mensal do grupo de preparação com a pastilha desengordurante

- Execute este ciclo de limpeza após a máquina tirar 500 chávenas de café, ou uma vez por mês.
- Utilize uma pastilha desengordurante para este ciclo de limpeza..

Atenção: Utilize as pastilhas desengordurantes apenas para a limpeza. Estas não têm uma função de descalcificação.

- 1 Coloque um recipiente sob o bico de distribuição de café.
- 2 Prima o botão AROMA STRENGTH (INTENSIDADE DO AROMA) e seleccione GROUND COFFEE (CAFÉ MOÍDO).
- 3 Coloque uma pastilha desengordurante no compartimento para café pré-moído.
- 4 Prima OK. A máquina distribui água através do bico de distribuição de café.
- 5 Quando a barra de progresso chegar a meio, coloque o botão de alimentação na posição OFF (DESLIGADO).
- 6 Deixe a solução desengordurante actuar durante aproximadamente 15 minutos.
- 7 Coloque o botão de alimentação na posição ON (LIGADO).
- 8 Prima o botão em espera.
- 9 Aguarde até a máquina executar um ciclo de enxaguamento automático.
- 10 Execute o procedimento "Limpeza semanal do grupo de preparação".
- 11 Retire o tabuleiro de recolha de pingos com o depósito de borras de café. Esvazie o tabuleiro de recolha de pingos e o depósito de borras de café e coloque-os novamente na máquina.
- 12 Prima o botão AROMA STRENGTH (INTENSIDADE DO AROMA) e seleccione GROUND COFFEE (CAFÉ MOÍDO).
- 13 Prima OK. A máquina distribui água através do bico de distribuição de café.
- 14 Repita os passos 12 e 13 duas vezes. Deite fora a água distribuída.
- 15 Para limpar o tabuleiro de recolha de pingos, coloque uma pastilha desengordurante no tabuleiro e encha-o com água quente até dois terços da sua capacidade. Deixe a pastilha desengordurante actuar durante cerca de 30 minutos. Em seguida, esvazie o tabuleiro de recolha de pingos e enxagúe-o cuidadosamente.

Lubrificação

Lubrifique o grupo de preparação após aproximadamente 500 chávenas de café, ou uma vez por mês.

Português

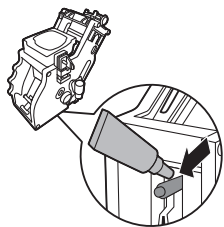

- 1 Aplique um pouco de lubrificante à volta do eixo na parte inferior da unidade de preparação.

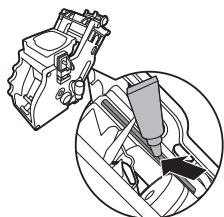

- 2 Aplique um pouco de lubrificante nas calhas em ambos os lados, conforme mostrado na ilustração.
- 3 Introduza o grupo de preparação novamente no interior da máquina deslizando-o pelas calhas de guia nas partes laterais até encaixar na sua posição com um estalido. Em seguida, volte a colocar a gaveta para resíduos de café na máquina.

Limpeza rápida do jarro de leite

Entre a preparação das variedades de leite, pode enxaguar o bico com água quente para garantir que cada bebida de leite sai perfeita.

- 1 Coloque uma chávena ou um recipiente sob o bico de distribuição para recolher a água.
- 2 Rode o bico de distribuição de leite para a posição "l".
- 3 Prima o botão CARAFE QUICK CLEAN (LIMPEZA RÁPIDA DO JARRO).
 - O visor lembra-o de que tem de introduzir o jarro de leite. Prima o botão OK para confirmar.

Nota: Prima o botão ESC, se pretender interromper a limpeza do jarro de leite.

- 1 A máquina começa a fazer o enxaguamento através do bico de distribuição de café. O visor apresenta o ícone de enxaguamento e uma barra de progresso.

Limpeza diária do jarro de leite

É importante limpar o jarro de leite todos os dias ou após cada utilização de modo a preservar a higiene e a garantir uma consistência perfeita da espuma de leite.

- 1 Prima os botões de libertação para remover a tampa.

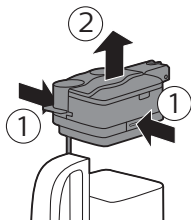

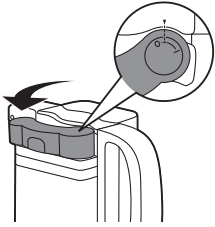

- 2 Rode o bico de distribuição de leite para a marca de referência (indicada por um ponto).

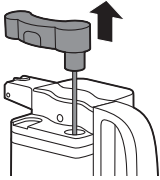

- 3 Levante o distribuidor do jarro de leite para o retirar da tampa e lave-o com água tépida. Remova todos os resíduos de leite.
- 4 Volte a colocar o bico de distribuição de leite sobre a tampa do jarro de leite. Para o introduzir, alinhe o ponto no bico com a marca na tampa.

Limpeza semanal do jarro de leite

- 1 Prima os botões de libertação para remover a tampa.
- 2 Enxague a tampa e o jarro de leite com água limpa. Remova todos os resíduos de leite.
- 3 Volte a colocar a tampa no jarro de leite e certifique-se de que a encaixa na posição correta.
- 4 Retire a parte superior da tampa e encha o jarro de leite com água limpa até ao nível MAX.
- 5 Volte a colocar a parte superior da tampa no jarro de leite.
- 6 Introduza o jarro de leite na máquina. Coloque um recipiente sob o bico de distribuição de leite.
- 7 Prima o botão MILK FROTH (ESPUMA DE LEITE) para selecionar leite quente.
- 8 O visor apresenta o ícone para indicar que a máquina está a distribuir água.
- 9 Quando a máquina parar de distribuir água, retire e esvazie o jarro de leite.

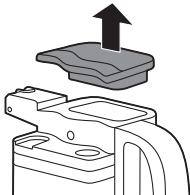

O visor irá pedir-lhe que realize um ciclo de limpeza rápida. Não precisa de realizar este ciclo durante a limpeza semanal do jarro de leite.

- 10 Prima os botões de libertação para retirar a tampa do jarro de leite.
- 11 Rode o bico de distribuição de leite para o ponto indicado na tampa.
- 12 Levante o bico de distribuição de leite para fora da tampa.

Português

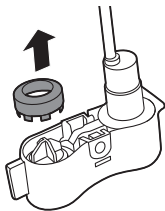

13 Retire o anel do bico de distribuição do jarro de leite.

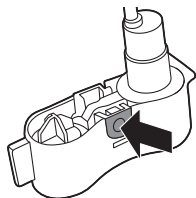

14 Pressione o botão indicado com a seta para desbloquear a tampa do bico de distribuição de leite.

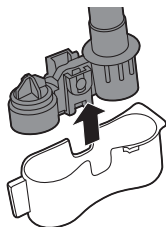

15 Para retirar a tampa, pressione os lados do bico de distribuição ligeiramente e puxe a tampa para baixo para a retirar do bico de distribuição.

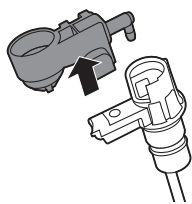

16 Puxe a unidade de preparação de espuma de leite para cima.

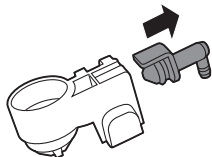

17 Puxe o suporte para fora do dispositivo de preparação de espuma de leite.

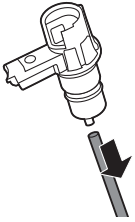

18 Retire o tubo de sucção.

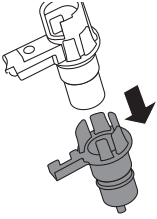

19 Puxe o suporte para fora e separe-o da restante peça.

20 Limpe todas as peças com água tépida.

21 Volte a montar todas as peças pela ordem inversa.

Limpeza completa mensal do jarro de leite com agente de limpeza do circuito de leite

Utilize apenas o agente de limpeza do circuito de leite SAECO CA6705 para este ciclo de limpeza.

Nota: Antes de iniciar o procedimento, certifique-se de que o depósito de água está cheio até ao nível MAX.

- 1** Prima o botão MENU para aceder ao menu e deslocar-se para a função de limpeza completa do jarro. Prima OK.
 - O visor mostra as operações que é necessário executar antes de dar início ao ciclo de limpeza.
- 2** Deite o conteúdo da saqueta do agente de limpeza do circuito de leite no jarro de leite. Em seguida, encha o jarro de leite com água até ao nível máximo.
- 3** Introduza o jarro de leite na máquina e coloque um recipiente sob o bico de distribuição de espuma de leite.
- 4** Prima o botão OK para iniciar a distribuição da solução de limpeza.
 - A máquina distribui a solução de limpeza através do bico de distribuição de leite.
 - Quando a máquina parar a distribuição, o visor apresenta o seguinte ícone.
- 5** Retire o recipiente e o jarro de leite da máquina.
- 6** Enxague cuidadosamente o jarro de leite e encha-o com água limpa até à indicação de nível MAX.
- 7** Introduza o jarro de leite na máquina.
- 8** Coloque o recipiente sob o bico de distribuição de espuma de leite.
- 9** Prima OK para reiniciar o ciclo de enxaguamento do jarro.
- 10** Quando a máquina parar de distribuir água, o ciclo está terminado.

Descalcificação

É necessário descalcificar a máquina quando o visor apresentar o ícone CALC CLEAN ou após 8 substituições do filtro AquaClean.

Se não descalcificar a máquina quando o visor apresentar o ícone CALC CLEAN ou após 8 substituições do filtro AquaClean, a máquina pode deixar de funcionar corretamente. Neste caso, a garantia não cobre as reparações).



Nunca beba a água com a mistura anticalcário que verteu para o depósito de água ou qualquer água com resíduos que saia da máquina durante o procedimento de descalcificação.

O procedimento de descalcificação demora aproximadamente 30 minutos. Utilize apenas a solução de descalcificação da Saeco para descalcificar a máquina. A solução de descalcificação da Saeco foi concebida para assegurar um desempenho ideal da máquina. A utilização de outros produtos pode danificar a máquina e deixar resíduos na água. Pode adquirir a solução de descalcificação da Saeco na loja online em www.shop.philips.com/service.

Procedimento de descalcificação



Pode fazer uma pausa no ciclo de descalcificação ou enxaguamento ao premir o botão ESC. O visor apresenta o seguinte ícone. Para prosseguir com o ciclo de descalcificação ou enxaguamento, prima o botão OK.

1 Retire e esvazie o tabuleiro de recolha de pingos. Volte a inserir o tabuleiro de recolha de pingos na máquina.

Retire o filtro de água AquaClean do depósito de água (se existente).

2 Encha o jarro de leite com água limpa até ao nível MIN. Introduza o jarro de leite na máquina. Rode o bico de distribuição do jarro de leite para a posição "I".

3 Prima OK.

- O visor apresenta o seguinte ícone para o lembrar de que tem de colocar o jarro de leite na máquina.



4 O visor apresenta o seguinte ícone para indicar que a máquina está a iniciar o ciclo de descalcificação. Se pretender sair do ciclo de descalcificação, prima o botão ESC.

5 Verta a embalagem completa da solução de descalcificação da Saeco (250 ml) no depósito de água.

6 Adicione água à solução de descalcificação no depósito de água até à indicação CALC CLEAN.



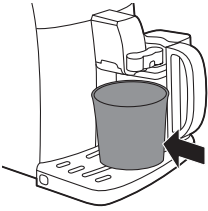

- 7** Coloque um recipiente grande (1,5 l) sob os bicos de distribuição de café e de leite.
- 8** Prima o botão OK para iniciar o ciclo de descalcificação.
 - A máquina distribui a solução de descalcificação completa em intervalos regulares através dos bicos de distribuição de café e de leite (o que demora aproximadamente 25 minutos).
- 9** Deixe a máquina distribuir a solução de descalcificação até o depósito de água ficar vazio. Retire e esvazie o recipiente e o jarro de leite.
- 10** Retire e esvazie o tabuleiro de recolha de pingos. Volte a inserir o tabuleiro de recolha de pingos na máquina.
- 11** Enxague o depósito de água e encha-o com água limpa até à indicação CALC CLEAN. Volte a inserir o depósito de água na máquina.
- 12** Encha o jarro de leite com água limpa até ao nível MIN e insira-o novamente na máquina. Volte a colocar o recipiente sob ambos os bicos.
- 13** Prima o botão OK para iniciar o ciclo de enxaguamento (o que demora aproximadamente 4 minutos).
 - O visor apresenta o seguinte ícone para indicar que o ciclo de enxaguamento terminou.
- 14** Enxague o depósito de água e encha-o com água limpa até ao nível MAX. Volte a inserir o depósito de água na máquina.
- 15** Prima o botão OK para terminar o ciclo de descalcificação.
- 16** Coloque um recipiente sob os bicos de distribuição de café e de leite.



- 17** O visor apresenta o seguinte ícone para indicar que a máquina está a aquecer.
 - A máquina executa um ciclo de enxaguamento automático.
- 18** Retire e limpe o jarro de leite (consulte o capítulo "Limpeza e manutenção", secção "Limpeza semanal do jarro de leite"). Introduza o bico de distribuição de água na máquina.
- 19** Retire e esvazie o tabuleiro de recolha de pingos. Volte a inserir o tabuleiro de recolha de pingos na máquina.
- 20** Retire e enxague o grupo de preparação (consulte o capítulo "Limpeza e manutenção", secção "Limpar o grupo de preparação").

A máquina está agora pronta para ser utilizada.



Interrupção do ciclo de descalcificação

Assim que o ciclo de descalcificação começar, deve ser levado a cabo até ao fim, sem desligar a máquina. Se a máquina bloquear durante este ciclo ou houver uma falha de energia ou o cabo se desligar acidentalmente, pode sair ao premir o botão em espera. Se isto ocorrer, esvazie e enxague bem o depósito de água e, em seguida, encha-o até ao nível CALC CLEAN. Consulte as instruções do capítulo "Primeira instalação", secção "Ciclo de enxaguamento manual", antes de preparar qualquer bebida. Se o ciclo de descalcificação não tiver sido concluído, deverá executar outro logo que possível.

Ícones de aviso e códigos de erro

Os sinais de aviso são apresentados a vermelho. Abaixo pode encontrar uma lista dos avisos que podem aparecer no visor e os respectivos significados.

- Encha o depósito de água com água limpa até ao nível MAX.



- O depósito de grãos está vazio. Coloque novos grãos de café no depósito de grãos.



- O grupo de preparação não está na máquina. Introduza o grupo.



- Feche a porta de serviço.



- Retire o depósito de borras de café e esvazie-o.



- Existe demasiado pó no grupo de preparação. Limpe o grupo de preparação.
- Se for accionado um código de erro, consulte a secção "Significado dos códigos de erro" para ver no visor o que o código significa e o que pode fazer. Não pode utilizar a máquina quando este ícone aparece no visor.



- Esqueceu-se de colocar a tampa do compartimento para café pré-moído. Se não voltar a colocá-la dentro de 30 segundos, o visor volta ao menu principal e o ciclo de preparação é interrompido.



Significado dos códigos de erro

| Código de erro | Problema | Causa | Solução possível |
|----------------|---|--|--|
| 1 | Moinho de café bloqueado | Tubo de saída de café entupido | Limpe cuidadosamente o tubo de saída de café com a pega da ferramenta multifuncional ou o cabo de uma colher. |
| 3 - 4 | Não é possível retirar o grupo de preparação. | O grupo de preparação não está posicionado corretamente. | Feche o acesso de manutenção. Desligue e volte a ligar a máquina. Espere que o ícone de "máquina pronta" apareça no visor e, em seguida, retire o grupo de preparação. |
| 5 | Problema com o circuito de água | Há ar no circuito de água. | Retire e volte a colocar o depósito de água algumas vezes. Certifique-se de que o introduz na máquina corretamente. Verifique se o compartimento do depósito de água está limpo. |

Português

Outros códigos de erro

Desligue a máquina e volte a ligá-la após 30 segundos. Experimente fazê-lo 2 ou 3 vezes.

Se as soluções acima não ajudarem a remover o erro do visor e a devolver a máquina ao seu estado de funcionamento normal, contacte a linha directa da Philips Saeco. Pode encontrar os detalhes de contacto no folheto da garantia ou em www.saeco.com/support.

Encomendar acessórios Saeco

Para limpar e descalcificar a máquina, utilize apenas os produtos de manutenção da Saeco. Estes produtos podem ser adquiridos na loja online da Philips (se estiver disponível no seu país) em www.shop.philips.com/service, num revendedor Philips local ou nos centros de assistência autorizados.

Encomendar produtos de manutenção:

| Referência | Produto |
|------------|--|
| CA6700 | Solução de descalcificação |
| CA6903 | Filtro AquaClean |
| HD5061 | Graxa para o grupo de preparação |
| CA6704 | Pastilhas desengordurantes |
| CA6705 | Agente de limpeza do circuito de leite |

Garantia e assistência

Se precisar de informações ou assistência, visite www.saeco.com/support ou leia o folheto da garantia em separado.

Se precisar de informações ou assistência, contacte a linha directa da Philips Saeco no seu país. Os contactos estão incluídos no folheto da garantia fornecido separadamente ou consulte-os em www.saeco.com/support.

Reciclagem

- Este símbolo significa que este produto não deve ser eliminado juntamente com os resíduos domésticos comuns (2012/19/UE).
- Cumpra as regras nacionais de recolha seletiva de produtos elétricos e eletrónicos. A eliminação correta ajuda a evitar consequências prejudiciais para o meio ambiente e a saúde pública.

Resolução de problemas

| Problema | Causa | Solução |
|---|---|---|
| A máquina não se liga | A máquina está desligada. | Verifique se o cabo de alimentação está introduzido corretamente |
| A máquina está em modo DEMO. | O botão em espera foi premido durante mais de 8 segundos. | Desligue a máquina e volte a ligá-la através do interruptor principal. |
| O tabuleiro de recolha de pingos enche rapidamente. | É normal. A máquina utiliza água para enxaguar o circuito interno e o grupo de preparação. Alguma da água passa pelo sistema interno diretamente para o tabuleiro de recolha de pingos. | Esvazie o tabuleiro de recolha de pingos quando o indicador de "drip tray full" (tabuleiro de recolha de pingos cheio) sobressair através da tampa do tabuleiro. |
| | | Coloque uma chávena sob o bico de distribuição para recolher a água de enxaguamento. |
| O ícone de depósito de borras de café cheio continua a ser apresentado. | O depósito de borras de café foi esvaziado enquanto a máquina estava desligada. | Esvazie sempre o depósito de borras de café com a máquina ligada. Se o depósito de borras de café for esvaziado enquanto a máquina estiver desligada, o contador de ciclos de café não é repostos. Nesse caso, a mensagem "empty coffee grounds container" (esvaziar depósito de borras de café) vai permanecer no visor, apesar de o depósito não estar cheio. |
| | O depósito de borras de café foi colocado demasiado rápido. | Não volte a colocar o depósito de borras de café enquanto a mensagem no ecrã não indicar que o deve fazer. |
| Não é possível retirar o grupo de preparação. | O grupo de preparação não está posicionado corretamente. | Feche o acesso de manutenção. Desligue e volte a ligar a máquina. Espere que a mensagem de máquina pronta apareça no ecrã para retirar o grupo de preparação. |
| | O depósito de borras de café não foi retirado. | Retire o depósito de borras de café antes de retirar o grupo de preparação. |
| Não é possível introduzir o grupo de preparação. | O grupo de preparação não está na posição correta. | O grupo de preparação não foi colocado em posição de repouso antes de ser introduzido novamente. Assegure-se de que a alavanca está em contacto com a base do grupo de preparação e que o gancho do grupo de preparação está na posição correta. |

Português

Reponha a máquina ao ligá-la e desligá-la. Volte a introduzir o tabuleiro de recolha de pingos e o depósito de borras de café. Deixe de fora da máquina o grupo de preparação. Feche o acesso de manutenção e ligue e desligue a máquina. Em seguida, experimente introduzir novamente o grupo de preparação.

| | | |
|---|---|---|
| | A máquina ainda se encontra no procedimento de descalcificação. | Não pode retirar o grupo de preparação enquanto o processo de descalcificação estiver ativo. Conclua, primeiro, o processo de descalcificação e só depois retire o grupo de preparação. |
| O café tem muito pouco creme ou está aguado. | O moinho está definido para um nível grosso. | Ajuste o moinho para uma definição mais fina. |
| | A mistura de café não é a correta. | Troque a mistura de café. |
| | A máquina está a executar os ajustes automáticos. | Prepare algumas chávenas de café. |
| | O grupo de preparação está sujo. | Limpe o grupo de preparação. |
| Existe uma fuga de café no bico de distribuição de café | O bico de distribuição de café está entupido. | Limpe o bico de distribuição de café e os respetivos orifícios com um limpa-tubos. |
| O café não está bem quente. | As chávenas utilizadas estão frias. | Pré-aqueça as chávenas ao enxaguá-las com água quente. |
| | A temperatura é demasiado baixa. Verifique as definições do menu. | Defina a temperatura para "High" (Alta) no menu. |
| | Adicionou leite. | Independentemente de o leite adicionado estar quente ou frio, baixa sempre a temperatura do café. |
| A máquina mói os grãos de café, mas não sai café. | O moinho está definido para uma moagem demasiado fina. | Ajuste o moinho para uma definição mais grossa. |
| | O grupo de preparação está sujo. | Limpe o grupo de preparação. |
| | O bico de distribuição de café está sujo. | Limpe o bico de distribuição de café e os respetivos orifícios com um limpa-tubos. |
| | O tubo de saída de café está bloqueado. | Limpe o tubo de saída de café com a pega da ferramenta multifuncional ou o cabo de uma colher. |
| O café sai devagar. | O moinho tem uma moagem demasiado fina. | Troque a mistura de café ou ajuste o moinho. |
| | O grupo de preparação está sujo. | Limpe o grupo de preparação. |

Português

| | | |
|---|---|---|
| | O tubo de saída de café está bloqueado. | Limpe o tubo de saída de café com a pega da ferramenta multifuncional ou o cabo de uma colher. |
| | O circuito da máquina está entupido com calcário. | Descalcifique a máquina. |
| O leite não faz espuma. | O jarro de leite está sujo ou não foi introduzido corretamente. | Limpe o jarro e certifique-se de que o coloca e introduz na posição correta. |
| | O bico de distribuição de espuma de leite não foi aberto totalmente. | Verifique se o bico de distribuição de espuma de leite foi colocado na posição correta. |
| | O jarro de leite não foi montado completamente. | Verifique se todos os componentes foram montados corretamente. |
| | O tipo de leite utilizado não é apropriado para a preparação de espuma. | Testámos os seguintes tipos de leite que obtiveram bons resultados em termos de espuma de leite: leite de vaca meio gordo ou gordo, leite de soja e leite sem lactose. Os restantes tipos de leite não foram testados e podem produzir pequenas quantidades de espuma de leite. |
| Há água debaixo da máquina. | O tabuleiro de recolha de pingos está demasiado cheio e a transbordar. | Esvazie o tabuleiro de recolha de pingos quando o indicador de tabuleiro de recolha de pingos cheio sobressair através do tabuleiro. Esvazie sempre o tabuleiro de recolha de pingos antes de iniciar a descalcificação da máquina. |
| | A máquina não está colocada numa superfície horizontal. | Coloque a máquina numa superfície horizontal para que o indicador de tabuleiro de recolha de pingos cheio funcione corretamente. |
| Não pode ativar o filtro AquaClean enquanto o sinal de visto não aparecer no visor. | Acabou de ser ativado um filtro. | Tem de tirar, pelo menos, 10 chávenas (de 100 ml cada) antes de poder ativar um novo filtro. Tenha cuidado ao ativar novos filtros, já que o contador de filtros aumenta automaticamente. Tem de tirar, pelo menos, 10 chávenas (de 100 ml cada) antes de poder ativar um novo filtro. Tenha cuidado ao ativar novos filtros, já que o contador de filtros aumenta automaticamente. |
| Não consigo ativar o filtro e a máquina pede uma descalcificação. | Já substituí 8 filtros AquaClean. Após 8 substituições de filtro, tem de descalcificar a máquina. | Descalcifique a máquina primeiro e instale o filtro depois. |

Português

| | | |
|--|--|---|
| | O filtro não foi substituído a tempo após o sinal de filtro de água AquaClean ficar intermitente. | Descalcifique a máquina primeiro e instale o filtro depois. |
| | O filtro não foi instalado durante a primeira instalação mas após a preparação de aprox. 50 cafés (com base em chávenas de 100 ml). A máquina tem de estar completamente descalcificada antes da instalação do filtro AquaClean. | Descalcifique a máquina primeiro e instale o filtro AquaClean depois. Após a descalcificação, o contador de filtros é repostado para 0/8. Confirme sempre a ativação do filtro no menu da máquina, mesmo após a substituição do filtro. |
| | O filtro AquaClean não foi ativado corretamente durante a primeira instalação. | Siga as instruções no visor até receber a confirmação de que o filtro foi ativado. |
| O filtro AquaClean está instalado, mas a mensagem de descalcificação aparece na mesma. | Após 8 substituições de filtro, tem de descalcificar a máquina. | Descalcifique a máquina primeiro e instale o filtro AquaClean depois. Isto vai repor o contador de filtros para 0/8. Confirme sempre a ativação do filtro no menu da máquina, mesmo após a substituição do filtro. |
| A mensagem de descalcificação aparece antes da substituição dos 8 filtros. | Não ativou o filtro AquaClean corretamente durante a primeira instalação. | Descalcifique a máquina primeiro e instale o filtro AquaClean depois. Ative sempre o filtro no menu da máquina. |
| | Colocou o filtro AquaClean após utilizar a máquina durante algum tempo. | |
| | Não ativou o filtro de substituição no menu da máquina. | |
| | Não substituiu o filtro quando o símbolo de filtro ficou intermitente. | |
| O filtro não cabe no compartimento. | Tem de retirar o ar do filtro. | Deixe as bolhas de ar saírem do filtro. |
| | Ainda há água no depósito de água. | Esvazie o depósito de água antes de instalar o filtro. |
| | Está a tentar instalar um filtro diferente do AquaClean. | Apenas um filtro AquaClean cabe no compartimento. |

Nota: Se não conseguir resolver o problema com a ajuda das informações desta tabela, contacte a linha direta da Philips/Saeco.

Obsah

| | |
|--|-----|
| Úvod | 261 |
| Dôležité | 262 |
| Varovanie | 262 |
| Výstraha | 262 |
| Elektromagnetické polia (EMF) | 263 |
| Prehľad zariadenia (obr. 1) | 263 |
| Displej | 264 |
| Prvá inštalácia | 264 |
| Manuálny cyklus preplachovania | 267 |
| Filter AquaClean | 267 |
| Inštalácia filtra AquaClean | 267 |
| Výmena filtra AquaClean | 268 |
| Používanie zariadenia | 269 |
| Príprava kávy z kávových zŕn | 269 |
| Nastavenie množstva kávy | 269 |
| Adjusting the grind setting | 269 |
| Cappuccino, baby cappuccino a spenené mlieko | 269 |
| Príprava špeciálnych nápojov | 270 |
| Čistenie a údržba | 270 |
| Týždenné čistenie varnej zostavy | 270 |
| Mazanie | 272 |
| Rýchle prečistenie nádobky na mlieko | 273 |
| Denné čistenie nádobky na mlieko | 273 |
| Týždenné čistenie nádobky na mlieko | 274 |
| Mesačné úplné vyčistenie nádobky na mlieko pomocou čističa okruhu mlieka | 276 |
| Odstraňovanie vodného kameňa | 277 |
| Proces odstraňovania vodného kameňa | 277 |
| Prerušenie cyklu odstraňovania vodného kameňa | 278 |
| Výstražné ikony a chybové kódy | 279 |
| Význam chybových kódov | 280 |
| Objednávanie príslušenstva značky Saeco | 281 |
| Záruka a podpora | 281 |
| Recyklácia | 281 |
| Riešenie problémov | 282 |

Úvod

Gratulujeme vám ku kúpe tohto plne automatického espresso kávovaru Intelia/Intelia Deluxe! Toto zariadenie je vhodné na prípravu espresso kávy z celých kávových zŕn. Pomocou nádobky na mlieko môžete rýchlo a jednoducho pripraviť dokonalé cappuccino. Ak chcete využiť všetky výhody zákazníckej podpory spoločnosti Saeco, zaregistrujte svoj výrobok na

stránke www.saeco.com/welcome. Tento návod na použitie sa vzťahuje na všetky modely Intelia/Intelia Deluxe s nádobkou na mlieko.

Dôležité

Varovanie

- Zariadenie pripojte do elektrickej zásuvky, ktorej hodnota napätia sa zhoduje s technickými údajmi zariadenia.
- Zariadenie pripojte do uzemnenej zásuvky.
- Nedovoľte, aby sieťový kábel prevísal cez okraj stola alebo pultu, prípadne sa dotýkal horúcich plôch.
- Zariadenie, zástrčku ani napájací kábel nikdy neponárajte do vody (hrozí nebezpečenstvo zásahu elektrickým prúdom).
- Na napájací kábel konektora nelejte kvapaliny.
- Prúd horúcej vody nikdy nenasmerujte na žiadne časti tela: hrozí nebezpečenstvo popálenia.
- Nedotýkajte sa horúcich plôch. Používajte rukoväte a ovládacie prvky.
- Zariadenie vypnite hlavným vypínačom, ktorý sa nachádza v zadnej časti, a zástrčku vytiahnite zo zásuvky:
 - V prípade poruchy.
 - Ak zariadenie nebudete dlhšiu dobu používať.
 - Pred čistením zariadenia.
- Ťahajte za zástrčku, nie za napájací kábel.
- Sieťovej zástrčky sa nedotýkajte mokrými rukami.
- Zariadenie nepoužívajte, ak je poškodená sieťová zástrčka, napájací kábel alebo samotné zariadenie..
- Zariadenie ani jeho napájací kábel žiadnym spôsobom neupravujte.
- Opravy smie vykonať len servisné stredisko autorizované spoločnosťou Philips, aby sa predišlo riziku.
- Zariadenie by nemali používať deti mladšie než 8 rokov.
- Toto zariadenie môžu používať deti staršie ako 8 rokov a osoby, ktoré majú obmedzené telesné, zmyslové alebo mentálne schopnosti alebo nemajú dostatok skúseností a znalostí, ak sú pod dozorom alebo im bolo vysvetlené bezpečné používanie tohto zariadenia a ak rozumejú príslušným rizikám.
- Deti staršie ako 8 rokov smú čistiť a vykonávať údržbu tohto zariadenia len pod dozorom.
- Zariadenie a jeho kábel uchovávajte mimo dosahu detí mladších ako 8 rokov.
- Deti musia byť pod dozorom, aby sa nehrali so zariadením.
- Do mlynčeka na kávu nikdy nestrkajte prsty ani iné predmety.

Výstraha

- Toto zariadenie je určené len na bežné používanie v domácnosti. Nie je určené na používanie v prostrediach, ako sú kuchyne pre zamestnancov v obchodoch, kanceláriách, farmách či inom pracovnom prostredí.

- Zariadenie vždy umiestnite na rovný a stabilný povrch. Aj počas prepravy ho postavte do zvislej polohy..
- Zariadenie nestavajte na ohrevnú platňu alebo priamo k horúcej rúre, kúreniu či podobnému zdroju tepla.
- Do násypky doplňajte len praženú zrnkovú kávu. V prípade doplnenia mletej kávy, instantnej kávy, nepražených kávových zŕn alebo iných látok do násypky na kávu hrozí poškodenie zariadenia.
- Pred vkladáním alebo odoberaním akýchkoľvek súčastí nechajte zariadenie vychladnúť. Povrch ohrievacích telies môže mať po použití stále zvyškové teplo.
- Zásobník na vodu nikdy neplňte teplou, horúcou ani perlivou vodou, pretože by to mohlo viesť k poškodeniu zásobníka na vodu a zariadenia.
- Na čistenie zariadenia nikdy nepoužívajte drôtenky, drsné čistiace prostriedky ani agresívne kvapaliny ako benzín alebo acetón. Použitie jednoducho mäkkú handričku navlhčenú vodou.
- V zariadení pravidelne odstraňujte vodný kameň. Zariadenie vám signalizuje, kedy je odstraňovanie vodného kameňa potrebné. V prípade, že ho nevykonáte, vaše zariadenie prestane správne fungovať. V takomto prípade sa na opravu nevzťahuje záruka.
- Zariadenie nenechávajte pri teplotách nižších ako 0 °C. Voda vo vykurovacom systéme môže zamrznúť a spôsobiť poškodenie.
- V prípade, že sa zariadenie dlhodobo nepoužíva, nenechávajte vodu v zásobníku. Môže dôjsť ku kontaminácii vody. Pri používaní zariadenia vždy používajte čerstvú vodu.

Elektromagnetické polia (EMF)

Tento spotrebič vyhovuje všetkým príslušným normám a smerniciam týkajúcim sa vystavenia elektromagnetickým poliam.

Prehľad zariadenia (obr. 1)

- 1 Veko násypky na kávové zrná
- 2 Násypka na kávové zrná
- 3 Zásuvka na kábel
- 4 Zásobník na vodu
- 5 Priestor na predmletú kávu
- 6 Regulátor nastavenia mlynčeka
- 7 Ovládaci panel
- 8 Zásobník na pomletú kávu
- 9 Výpust na dávkovanie kávy
- 10 Podnos na odkvapkávanie
- 11 Kryt podnosu na odkvapkávanie
- 12 Indikátor plného podnosu na odkvapkávanie
- 13 Tlačidlo ESPRESSO
- 14 Tlačidlo ESPRESSO LUNGO
- 15 Tlačidlo AROMA STRENGTH (Intenzita vône)
- 16 Tlačidlo pohotovostného režimu
- 17 Tlačidlo MENU (Ponuka)
- 18 Tlačidlo HOT WATER

- 19 Tlačidlo MILK FROTH
- 20 Kábel
- 21 Čistiaca kefka (len pre určité modely)
- 22 Mazivo (len pre určité modely)
- 23 Odmerka na predmletú kávu
- 24 Tester tvrdosti vody
- 25 Zásuvka na zvyšky kávy
- 26 Varná zostava
- 27 Ochranná rukoväť
- 28 Automatický penič mlieka

Displej



Pomocou týchto tlačidiel prechádzajte ponukami:

- Tlačidlo ESPRESSO = Tlačidlo ESC: stlačením tohto tlačidla sa vrátite do hlavnej ponuky. Tlačidlo ESC (Ukončiť) vás vráti späť o jednu úroveň. Ak sa chcete vrátiť do hlavnej ponuky, tlačidlo ESC (Ukončiť) môže byť potrebné stlačiť niekoľkokrát.



- Tlačidlo AROMA STRENGTH (Intenzita vône) = Tlačidlo OK: stlačením tohto tlačidla vyberte, potvrďte alebo zastavte funkciu.



- Tlačidlo CAPPUCCINO = Tlačidlo UP: stlačením tohto tlačidla prechádzate zobrazenou ponukou smerom nahor.



- Tlačidlo SPECIAL DRINKS (Špeciálne nápoje) = Tlačidlo DOWN: stlačením tohto tlačidla prechádzate zobrazenou ponukou smerom nadol.

Prvá inštalácia

Toto zariadenie bolo preskúšané na príprave kávy. Napriek tomu, že bolo dôkladne prečistené, môžu sa v ňom nachádzať zvyšky kávy. Ručíme Vám však za to, že je úplne nové.

Podobne ako v prípade väčšiny plne automatických zariadení, najprv musíte pripraviť niekoľko šálok kávy, aby sa zariadenie samo nastavilo a pripravilo vám kávu s tou najlepšou chuťou.

- 1 Zo zariadenia odstráňte všetok baliaci materiál.
- 2 Zariadenie postavte na stôl alebo kuchynský pult, ďalej od vodovodu, výlevky a zdrojov tepla.

Poznámka: Nechajte aspoň 15 cm voľného miesta nad a za zariadením a po oboch jeho stranách.

- 3 Podnos na odkvapkávanie s krytom podnosu na odkvapkávanie zasuňte do zariadenia.
- 4 Vyberte zásobník na vodu.
- 5 Zásobník na vodu naplňte po úroveň značky MAX. vodou z vodovodu.
- 6 Otvorte veko násypky na kávové zrná. Násypku na kávové zrná naplňte zrnkovou kávou a zatvorte veko.
- 7 Hlavnú zástrčku zasuňte do elektrickej zásuvky (1) a malú koncovku zasuňte do zásuvky, ktorá sa nachádza v zadnej časti zariadenia (2).
- 8 Pod výpusť na dávkovanie horúcej vody a výpusť na dávkovanie kávy položte nádobu.

Skontrolujte, či je výpusť na dávkovanie horúcej vody správne nainštalovaný.

- 9 Stlačením tlačidla pohotovostného režimu zapnite zariadenie.
- 10 Stlačením tlačidla OK spustíte automatický cyklus okruhu.
- 11 Zariadenie sa nahrieva a na displeji sa zobrazí ikona teploty.



- Zariadenie začne preplachovanie vodou, ktorá sa vypúšťa cez výpusť na dávkovanie kávy. Na displeji sa zobrazí ikona preplachovania a indikátor priebehu.



- 12 Na displeji sa zobrazia nasledujúce ikony, ktoré signalizujú, že je potrebné založiť filter AquaClean.

Ak chcete filter AquaClean založiť neskôr, stlačte tlačidlo ESC (Ukončiť) a pokračujte v cykle manuálneho preplachovania. Informácie o zakladaní nájdete v kapitole „Filter AquaClean“.

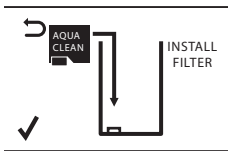

- 13 Stlačte tlačidlo OK. Na displeji sa zobrazí nasledujúca ikona.
- 14 Vyberte filter AquaClean z obalu. Filtrom traste približne po dobu 5 sekúnd.

Slovensky



- 15** Filter AquaClean ponorte dolnou časťou smerom nahor do nádoby so studenou vodou a počkajte, kým z neho prestanú vychádzať vzduchové bublinky.

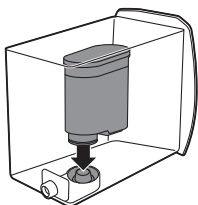

- 16** Vyberte zásobník na vodu zo zariadenia, vyprázdnite ho a vložte filter zvislo na prípojku filtra.
17 Zásobník na vodu naplňte po úroveň značky MAX. vodou z vodovodu.
18 Stlačte tlačidlo OK.

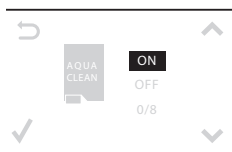

- 19** Na displeji vyberte možnosť ON (Zap.) a potvrdte aktiváciu stlačením tlačidla OK.

Po dokončení aktivácie sa na displeji zobrazí začiarnutie, ktoré potvrdzuje aktiváciu.



- 20** Na displeji sa zobrazí ikona pripravenosti filtra, ktorá signalizuje, že filter AquaClean bol založený správne.

- 21** Na prepláchnutie filtra stlačte tlačidlo SPECIAL DRINKS (Špeciálne nápoje), vyberte možnosť HOT WATER (Horúca voda) a dvakrát stlačte tlačidlo OK. Z výpustu na dávkovanie horúcej vody bude vytekať voda. Túto vodu vylejte.

Vypustenie vody z výpustu na dávkovanie horúcej vody môže chvíľu trvať. Filter je potrebné úplne naplniť a prepláchnuť vodou.

Zariadenie je pripravené na používanie.

Po založení filtra AquaClean nemusíte vykonať cyklus manuálneho preplachovania.



Manuálny cyklus preplachovania

- 1 Nádobu vložte pod výpusť na dávkovanie kávy.
- 2 Stlačte tlačidlo AROMA STRENGTH (Intenzita vône) a vyberte funkciu varenia predmletej kávy.
Do priestoru na predmletú kávu nepridávajte predmletú kávu.
- 3 Stlačte tlačidlo ESPRESSO alebo ESPRESSO LUNGO.
- Zariadenie začne dávkovať horúcu vodu.
- 4 Počkajte, kým zariadenie prestane vypúšťať vodu, a vyprázdňte nádobu.
- 5 Kroky 1 až 3 zopakujte dva razy.
- 6 Stlačte tlačidlo SPECIAL DRINKS (Špeciálne nápoje). Pod výpusť na dávkovanie horúcej vody položte nádobu.
- 7 Stláčaním tlačidiel UP (Nahor)/DOWN (Nadol) prechádzajte možnosťami na displeji. Stláčením tlačidla OK vyberte možnosť „hot water“ (horúca voda).
- 8 Stláčením tlačidla OK spustíte dávkovanie horúcej vody.
- Vodu dávkujte, kým sa na displeji nezobrazí ikona chýbajúcej vody.
- 9 Zásobník na vodu naplňte po značku MAX pitnou vodou a vyberte nádobu.

Zariadenie je pripravené na používanie.

Filter AquaClean

Filter AquaClean je určený na znižovanie usadzovania vodného kameňa v kávovare a zaisťuje filtrovanie vody, aby si každá šálka kávy zachovala svoju arómu a chuť. Ako sa uvádza v návode na používanie, ak použijete 8 filtrov AquaClean, nemusíte zo zariadenia odstraňovať vodný kameň po dobu 2 rokov alebo 5 000 šálok kávy (s objemom 100 ml).

Inštalácia filtra AquaClean

Zariadenie treba pred začatím používania filtra AquaClean úplne zbaviť vodného kameňa. Ak ste filter neaktivovali pri prvom použití a uvarili ste viac ako 50 šálok (s objemom 100 ml), pred aktivovaním filtra musíte zo zariadenia odstrániť vodný kameň.

- 1 Vyberte filter AquaClean z obalu. Filtrom traste približne po dobu 5 sekúnd.
- 2 Filter AquaClean ponorte dolnou časťou smerom nahor do nádoby so studenou vodou a počkajte, kým z neho prestanú vychádzať vzduchové bublinky.
- 3 Zo zariadenia vyberte zásobník na vodu.



Slovensky

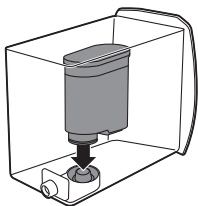

- 4 Filter AquaClean založte na prípojku filtra vo zvislej polohe. Filter AquaClean zatlačte do najnižšej možnej polohy. Uistite sa, že filter pevne prilieha. Tesnenie musí byť v správnej polohe, aby bol zaručený optimálny výkon.
- 5 Nalejte do nádoby pitnú vodu a zasuňte ju späť do zariadenia.
- 6 Stlačte tlačidlo MENU (Ponuka) a prejdite na možnosť filtra AquaClean. Stlačením tlačidla OK vyberte možnosť filtra AquaClean.

Ak filter inštalujete pri prvom použití, postupujte podľa krokov uvedených v kapitole „Prvá inštalácia“.

- 7 Na displeji vyberte možnosť ON (Zap.) a potvrdte aktiváciu stlačením tlačidla OK.

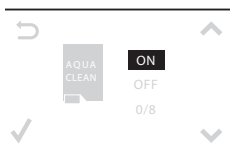

Poznámka: Na displeji sa zobrazí ikona začiarknutia, ktorá potvrdzuje aktiváciu.

- 8 Na prepláchnutie filtra stlačte tlačidlo SPECIAL DRINKS (Špeciálne nápoje), vyberte možnosť HOT WATER (Horúca voda) a dvakrát stlačte tlačidlo OK. Z výpustu na dávkovanie horúcej vody bude vytekať voda. Túto vodu vylejte.

Poznámka: Vypustenie vody z výpustu na dávkovanie horúcej vody môže chvíľu trvať. Filter je potrebné úplne naplniť a prepláchnuť vodou.

- 9 Na nálepku prilepenú k plastovému obalu filtra AquaClean zapíšte dátum nasledujúcej výmeny filtra (po 3 mesiacoch). Nálepku umiestnite na zásobník na vodu.

Filter a zariadenie sú teraz pripravené na používanie.

Výmena filtra AquaClean

Filter vymieňajte raz za 3 mesiace alebo na výzvu zariadenia.

Ikona filtra AquaClean na displeji

Potrebné kroky

Text 10% a ikona blikajú

Výkon tohto filtra sa znižuje. Pri vyberaní použitého filtra a vkladani nového filtra sa odporúča postupovať podľa pokynov uvedených v časti „Inštalácia filtra AquaClean“, aby sa zachoval náležitý výkon filtra.

Text 0% a ikona blikajú

Okamžite vyberte použitý filter a vložte nový filter podľa pokynov uvedených v časti „Inštalácia filtra AquaClean“. Keď aktivujete nový filter, na displeji sa zobrazí slovo NEW (NOVÝ). Stlačením tlačidla OK potvrdte aktiváciu.

Z displeja zmiznú text 0% a ikona

Pred vložení a aktiváciou nového filtra najprv musíte odstrániť zo zariadenia vodný kameň.

Po ôsmich výmenách filtra musíte odstrániť zo zariadenia vodný kameň podľa časti „Proces odstraňovania vodného kameňa“ v kapitole „Odstraňovanie vodného kameňa“.

Používanie zariadenia

Príprava kávy z kávových zŕn

- 1 Nastavte výpusť na dávkovanie kávy podľa veľkosti šálky.
- 2 Tlačidlom AROMA STRENGTH (Intenzita vône) vyberte požadovanú intenzitu chuti kávy v intervale 1 až 5 zŕn.
- 3 Stlačte tlačidlo ESPRESSO, ak chcete pripraviť espresso, alebo tlačidlo ESPRESSO LUNGO, ak chcete pripraviť kávu.

Nastavenie množstva kávy

- 1 Stlačte a podržte tlačidlo ESPRESSO alebo ESPRESSO LUNGO, kým sa na displeji nezobrazí slovo MEMO (Pamäť).
- 2 Keď šálka obsahuje požadované množstvo kávy, stlačením tlačidla OK uložte vybrané množstvo.

Adjusting the grind setting

Poznámka: Nastavenia mlynčeka môžete upravovať len v prípade, že zariadenie melie kávové zrná.

- 1 Otvorte veko násypky na kávové zrná.
- 2 Pod výpusť na dávkovanie kávy umiestnite šálku.
- 3 Stlačte tlačidlo ESPRESSO.
- 4 While the machine grinds the coffee, place the end of the measuring spoon handle on the grinder adjustment knob in the coffee bean hopper. Use the spoon to press and turn the knob to the left or to the right one notch a time.
- 5 There are 10 different grinding degree settings you can choose from. The smaller the dot, the stronger the coffee.
 - Coarse grind: lighter taste, for dark roasted coffee blends.
 - Fine grind: bolder taste, for light roasted coffee blends.
- 6 Brew 2-3 coffees to taste the difference.

Cappuccino, baby cappuccino a spenené mlieko

Poznámka: Môžete nastaviť množstvo cappuccina a speneného mlieka.

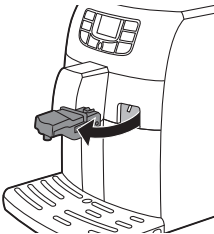

- 1 Odstráňte výpusť na dávkovanie horúcej vody.
- 2 Odstráňte veko nádoby na mlieko.
- 3 Do nádoby na mlieko doplňte mlieko, aby sa jeho hladina nachádzala medzi značkami MIN a MAX.
- 4 Vráťte späť veko nádoby na mlieko.

Slovensky

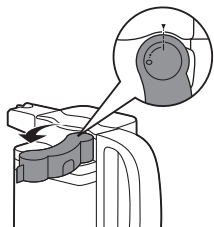

5 Výpust na dávkovanie na nádobke na mlieko otočte do polohy „1“.

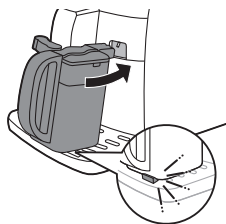

6 Vložte nádobku na mlieko do zariadenia. Uistite sa, že nádobka je vložená správne.

7 Pod výpust na dávkovanie kávy a výpust na dávkovanie mlieka položte šálku.

8 Vyberte si svoj mliečny nápoj.

- Stlačením tlačidla na CAPPUCCINO pripravte cappuccino.
- Stlačte tlačidlo LATTE MACCHIATO a pripravte latte macchiato.
- Ak chcete pripraviť baby cappuccino, stlačte tlačidlo SPECIAL DRINKS (Špeciálne nápoje) a vyberte baby cappuccino.

Zariadenie najprv dávkuje prednastavené množstvo speneného mlieka do šálky alebo pohára. Potom dávkuje prednastavené množstvo kávy.

Príprava špeciálnych nápojov

V ponuke špeciálnych nápojov si môžete vybrať horúcu vodu a baby cappuccino.

- 1** Stlačením tlačidla SPECIAL DRINKS (Špeciálne nápoje) vstúpte do ponuky. Na displeji sa zobrazia možnosti pre špeciálne nápoje.
- 2** Stláčaním tlačidiel UP (Nahor)/DOWN (Nadol) prechádzajte možnosťami v ponuke.
- 3** Tlačidlom OK potvrdte požadovaný nápoj.
- 4** Ak ste vybrali možnosť HOT WATER (Horúca voda), do zariadenia vložte výpust na dávkovanie horúcej vody a uzamknite ho v správnej polohe. Ak ste vybrali cappuccino, spenené mlieko alebo baby cappuccino, zariadenia vložte nádobku na mlieko.

Čistenie a údržba

Týždenné čistenie varnej zostavy

Varnú zostavu vyčistíte raz za týždeň.

- 1** Vyberte zásobník na pomletú kávu a otvorte servisné dvierka.

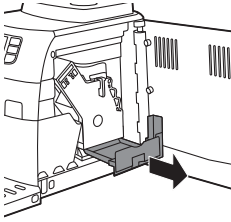

2 Vyberte zásuvku na zvyšky kávy.

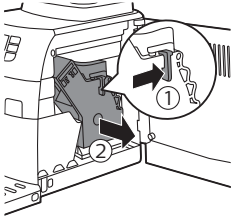

3 Stlačte páčku a vytiahnite varnú zostavu von zo zariadenia.

4 Varnú zostavu opláchnite pitnou vodou a nechajte ju voľne vyschnúť.

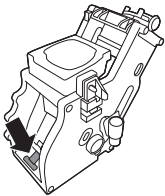

5 Ak chcete varnú zostavu vložiť späť, uistite sa, že páčka je v kontakte so základňou varnej jednotky.

Poznámka: Ak nie je v kontakte so základňou, zatlačte ju nadol.

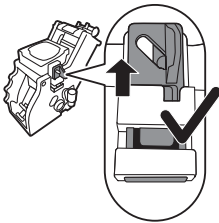

6 Skontrolujte, či je zaistovací háčik varnej zostavy v správnej polohe. Háčik do správnej polohy dostanete tak, že ho budete tlačiť nahor, až kým sa nedostane do najvyššej polohy.

Slovensky

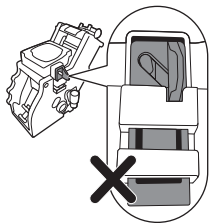

- 7 Háčik nie je správne umiestnený, ak sa stále nachádza v najspodnejšej polohe.
- 8 Varnú zostavu zasúvajte späť do zariadenia pomocou vodiacich líšt po bokoch, až kým nezaskočí na miesto. Potom vložte zásuvku na zvyšky kávy späť do zariadenia.

Mesačné čistenie varnej zostavy odmasťovacou tabletou

- Čistiaci cyklus vykonajte, keď zariadenie pripraví 500 šálok kávy, alebo raz mesačne.
- Pri tomto čistiacom cykle použite tabletu na odmastenie..

Výstraha: Odmasťovacie tablety používajte len na čistenie. Neslúžia na odstraňovanie vodného kameňa.

- 1 Nádobu vložte pod výpust na dávkovanie kávy.
- 2 Stlačte tlačidlo AROMA STRENGTH (Intenzita vône) a vyberte možnosť GROUND COFFEE (Mletá káva).
- 3 Do zásobníka na predmletú kávu vložte odmasťovaciu tabletu.
- 4 Stlačte tlačidlo OK. Zariadenie vypustí vodu z výpustu na dávkovanie kávy.
- 5 Keď indikátor priebehu dosiahne stred, tlačidlo vypínača prepnete do polohy OFF (Vypnuté).
- 6 Odmasťovací roztok nechajte pôsobiť približne 15 minút.
- 7 Nastavte vypínač do polohy ON (Zapnuté).
- 8 Stlačte tlačidlo pohotovostného režimu.
- 9 Počkajte, kým zariadenie vykoná automatický cyklus preplachovania.
- 10 Vykonajte postup „Týždenné čistenie varnej zostavy odmasťovacou tabletou“.
- 11 Odoberte podnos na odkvapkávanie a zásobník na pomletú kávu. Vyprázdňte podnos na odkvapkávanie a zásobník na pomletú kávu a vložte ich späť do zariadenia.
- 12 Stlačte tlačidlo AROMA STRENGTH (Intenzita vône) a vyberte možnosť GROUND COFFEE (Mletá káva).
- 13 Stlačte tlačidlo OK. Zariadenie vypustí vodu z výpustu na dávkovanie kávy.
- 14 Kroky 12 a 13 zopakujte dva razy. Vypustenú vodu vylejte.
- 15 Pri čistení podnosu na odkvapkávanie vložte odmasťovaciu tabletu do podnosu a podnos na odkvapkávanie naplňte do dvoch tretín jeho objemu horúcou vodou. Odmasťovaciu tabletu nechajte pôsobiť približne 30 minút. Podnos na odkvapkávanie potom vyprázdňte a dôkladne opláchnite.

Mazanie

Varnú zostavu premažte približne po 500 šálkach kávy alebo raz mesačne.

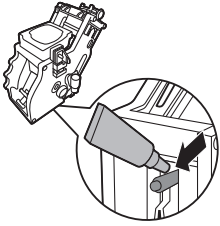

- 1 Naneste malé množstvo maziva okolo hriadeľa v spodnej časti varnej jednotky.

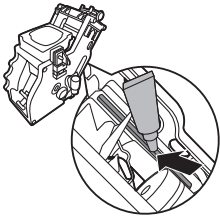

- 2 Naneste mazivo na vodiace lišty na oboch stranách, ako to vidno na obrázku.
- 3 Varnú zostavu zasúvajte späť do zariadenia pomocou vodiacich lišt po bokoch, až kým nezaskočí na miesto. Potom vložte zásuvku na zvyšky kávy späť do zariadenia.

Rýchle prečistenie nádoby na mlieko

Medzi prípravou mliečnych nápojov môžete prepláchnuť výpusť horúcou vodou, aby bol každý recept na mliečny nápoj optimálny.

- 1 Pod výpusť podložte šálku alebo nádobu na zachytávanie vody.
- 2 Výpusť na dávkovanie mlieka otočte do polohy „I“.
- 3 Stlačte tlačidlo CARAFE QUICK CLEAN (Rýchle prečistenie nádoby).
 - Na displeji sa zobrazí upozornenie, že máte vložiť nádobku na mlieko. Upozornenie potvrdte stlačením tlačidla OK.

Poznámka: Ak chcete čistenie nádoby na mlieko prerušiť, stlačte tlačidlo ESC (Ukončiť).

- 1 Zariadenie začne preplachovanie vodou, ktorá sa vypúšťa cez výpusť na dávkovanie kávy. Na displeji sa zobrazí ikona preplachovania a indikátor priebehu.

Denné čistenie nádoby na mlieko

Nádobku na mlieko je dôležité čistiť každý deň alebo po jej použití, pretože sa tým zachová hygiena a zabezpečí sa ideálna konzistencia speneného mlieka.

- 1 Stlačte uvoľňovacie tlačidlá a zložte veko.

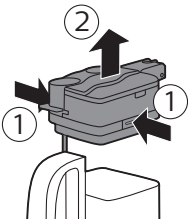

Slovensky

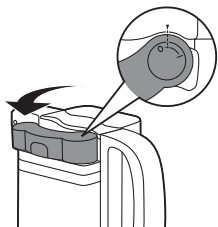

- 2 Otočte výpusť na dávkovanie mlieka nahor na referenčnú značku (označenú bodkou).

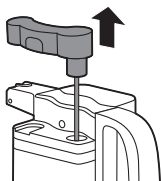

- 3 Nadvihnite dávkovač nádoby na mlieko, vyberte ho z veka a umyte ho vlažnou vodou. Odstráňte všetky zvyšky mlieka.
- 4 Nasadíte výpusť na dávkovanie mlieka späť na veko nádoby na mlieko. Vložte ho tak, že zarovnáte bodku na výpuste s indikáciou na veku.

Týždenné čistenie nádoby na mlieko

- 1 Stlačte uvoľňovacie tlačidlá a zložte veko.
- 2 Veko a nádobku na mlieko vypláchnite pitnou vodou. Odstráňte všetky zvyšky mlieka.
- 3 Nasadíte veko späť na nádobku na mlieko a uistite sa, že sa zaistila v správnej polohe.
- 4 Odstráňte hornú časť veka a naplňte nádobku na mlieko pitnou vodou po značku MAX.
- 5 Hornú časť veka založte späť na nádobku na mlieko.
- 6 Vložte nádobku na mlieko do zariadenia. Pod výpusť na dávkovanie mlieka položte nádobu.
- 7 Stlačením tlačidla MILK FROTH (Spenené mlieko) vyberte horúce mlieko.
- 8 Na displeji sa zobrazí ikona, ktorá signalizuje, že zariadenie dávkuje vodu.
- 9 Keď zariadenie prestane dávkovať, vyberte nádobku na mlieko a vyprázdnite ju.

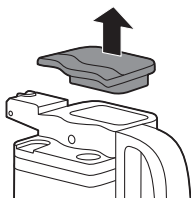

Na displeji sa zobrazí výzva, aby ste vykonali cyklus rýchleho prečistenia. Tento cyklus nemusíte vykonať počas týždenného čistenia nádoby na mlieko.

- 10 Stlačte uvoľňovacie tlačidlá a zložte veko z nádoby na mlieko.
- 11 Výpusť na dávkovanie mlieka otočte do polohy označenej bodkou na veku.
- 12 Vytiahnite výpusť na dávkovanie mlieka z veka.

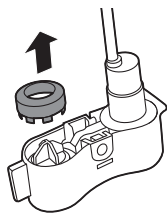

13 Odstráňte krúžok z výpustu na dávkovanie na nádobke na mlieko.

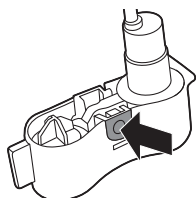

14 Stlačením tlačidla označeného šípkou odomknite kryt výpustu na dávkovanie mlieka.

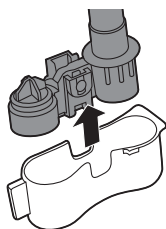

15 Kryt odstráňte tak, že jemne stlačíte boky výpustu na dávkovanie a tahajte kryt nadol, preč od výpustu na dávkovanie.

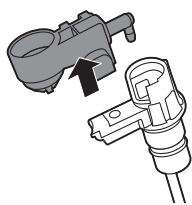

16 Potiahnite jednotku na spenie mlieka nahor.

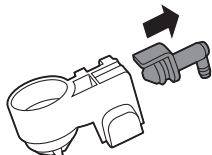

17 Vytiahnite armatúru von zo zariadenia na spenie mlieka.

Slovensky

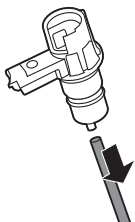

18 Vyberte nasávaciu trubicu.

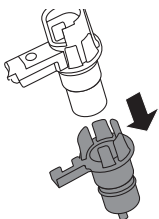

19 Vytiahnite armatúru von a oddelte ju od zvyšnej časti.

20 Všetky diely vyčistite vo vlažnej vode.

21 Znovu zložte všetky diely v opačnom poradí.

Mesačné úplné vyčistenie nádoby na mlieko pomocou čističa okruhu mlieka

Na tento čistiaci cyklus používajte len čistiaci prostriedok okruhu mlieka CA6705 značky SAECO.

Poznámka: Pred začatím tohto postupu sa uistite, že zásobník na vodu je naplnený po značku MAX.

- 1** Stlačením tlačidla MENU (Ponuka) vstúpte do ponuky a prejdite v nej na funkciu úplného vyčistenia nádoby. Stlačte tlačidlo OK.
 - Na displeji sa zobrazia operácie, ktoré musíte vykonať, skôr než môžete spustiť cyklus čistenia.
- 2** Obsah vrečka s čističom okruhu mlieka nalejte do nádoby na mlieko. Potom nádobku na mlieko naplňte vodou po značku maximálnej úrovne.
- 3** Do zariadenia vložte nádobku na mlieko a pod výpusť na dávkovanie mliečnej peny podložte nádobu.
- 4** Stlačením tlačidla OK spustíte dávkovanie čistiaceho roztoku.
 - Zariadenie vypustí čistiaci roztok cez výpusť na dávkovanie mlieka.
 - Keď zariadenie prestane vypúšťať, na displeji sa zobrazí nasledujúca ikona.
- 5** Nádobu a nádobku na mlieko vyberte zo zariadenia.
- 6** Nádobku na mlieko dôkladne opláchnite a naplňte ju vodou po značku maximálnej výšky hladiny (MAX).
- 7** Vložte nádobku na mlieko do zariadenia.
- 8** Pod výpusť na dávkovanie speneného mlieka umiestnite nádobu.
- 9** Ak chcete znova spustiť cyklus preplachovania nádoby, stlačte tlačidlo OK.
- 10** Keď zariadenie prestalo vypúšťať vodu, cyklus sa skončil.

Odstraňovanie vodného kameňa

Zo zariadenia musíte odstrániť vodný kameň, keď sa na displeji zobrazí ikona CALC CLEAN (Odstránenie vodného kameňa) alebo po ôsmich výmenách filtra AquaClean.

Ak neodstránite vodný kameň, keď sa na displeji zobrazí ikona CALC CLEAN (Odstránenie vodného kameňa) alebo po ôsmich výmenách filtra AquaClean, zariadenie môže prestať správne fungovať. V takomto prípade sa na opravy nevzťahuje záruka.



Nikdy nepite vodu s roztokom na odstraňovanie vodného kameňa, ktorú nalievate do zásobníka na vodu, ani vodu s jeho zvyškami, ktorá vytečie zo zariadenia počas odstraňovania vodného kameňa.

Proces odstraňovania vodného kameňa trvá približne 30 minút.

Na odstraňovanie vodného kameňa používajte len príslušný prípravok značky Saeco. Prípravok na odstraňovanie vodného kameňa značky Saeco zaisťuje optimálnu prevádzku zariadenia. Používanie iných prípravkov môže zariadenie poškodiť a zanechať vo vode zvyšky chemických látok. Prípravok na odstraňovanie vodného kameňa značky Saeco si môžete zakúpiť v on-line obchode na adrese www.shop.philips.com/service.

Proces odstraňovania vodného kameňa



Cyklus odstraňovania vodného kameňa alebo preplachovania môžete pozastaviť stlačením tlačidla ESC (Ukončiť). Na displeji sa zobrazí nasledujúca ikona. Ak chcete pokračovať v cykle odstraňovania vodného kameňa alebo preplachovania, stlačte tlačidlo OK.

1 Odoberte podnos na odkvapkávanie a vyprázdňte ho. Podnos na odkvapkávanie zasuňte späť do zariadenia.

Vyberte vodný filter AquaClean zo zásobníka na vodu (ak sa používa).

2 Nádobku na mlieko naplňte pitnou vodou po značku MIN. Vložte nádobku na mlieko do zariadenia. Výpust na dávkovanie na nádobke na mlieko otočte do polohy „I“.

3 Stlačte tlačidlo OK.

- Na displeji sa zobrazí nasledujúca ikona, ktorá signalizuje, že do zariadenia je potrebné vložiť nádobku na mlieko.



4 Na displeji sa zobrazí nasledujúca ikona, ktorá signalizuje, že zariadenie začalo cyklus odstraňovania vodného kameňa. Ak chcete cyklus odstraňovania vodného kameňa ukončiť, stlačte tlačidlo ESC (Ukončiť).

5 Do zásobníka na vodu nalejte celú fľašu (250 ml) roztoku na odstraňovanie vodného kameňa Saeco.

6 Do roztoku na odstraňovanie vodného kameňa v zásobníku na vodu pridajte vodu až po značku CALC CLEAN (Odstránenie vodného kameňa).



Slovensky

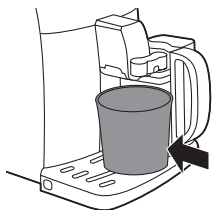

- 7** Pod výpust na dávkovanie kávy a výpust na dávkovanie mlieka položte veľkú nádobu (1,5 l).
- 8** Stlačením tlačidla OK spustíte cyklus odstraňovania vodného kameňa.
 - Zariadenie v pravidelných intervaloch vypustí celý roztok na odstraňovanie vodného kameňa cez výpust na dávkovanie kávy a výpust na dávkovanie mlieka (trvá to približne 25 minút).
- 9** Nechajte zariadenie vypúšťať roztok na odstraňovanie vodného kameňa, až kým sa zásobník na vodu nevyprázdni. Odoberte a vyprázdňte nádobu a nádobku na mlieko.
- 10** Odoberte podnos na odkvapkávanie a vyprázdňte ho. Podnos na odkvapkávanie zasuňte späť do zariadenia.
- 11** Zásobník na vodu vypláchnite a naplňte ho pitnou vodou až po značku CALC CLEAN (Odstránenie vodného kameňa). Zásobník na vodu zasuňte späť do zariadenia.
- 12** Nádobku na mlieko naplňte pitnou vodou po značku MIN a vložte ju späť do zariadenia. Pod oba výpusty opäť položte nádobu.
- 13** Stlačením tlačidla OK spustíte cyklus preplachovania (trvá približne 4 minúty).
 - Na displeji sa zobrazí nasledujúca ikona, ktorá signalizuje, že cyklus preplachovania je dokončený.
- 14** Zásobník na vodu vypláchnite a naplňte ho pitnou vodou po značku MAX. Zásobník na vodu zasuňte späť do zariadenia.
- 15** Stlačením tlačidla OK ukončíte cyklus odstraňovania vodného kameňa.
- 16** Pod výpust na dávkovanie kávy a výpust na dávkovanie mlieka položte nádobu.



- 17** Na displeji sa zobrazí nasledujúca ikona, ktorá signalizuje, že zariadenie sa zahrieva.
 - Zariadenie vykoná automatický cyklus preplachovania.
- 18** Odoberte a vyčistite nádobku na mlieko podľa časti „Týždenné čistenie nádoby na mlieko“ v kapitole „Čistenie a údržba“. Do zariadenia vložte výpust na dávkovanie horúcej vody.
- 19** Odoberte podnos na odkvapkávanie a vyprázdňte ho. Podnos na odkvapkávanie zasuňte späť do zariadenia.
- 20** Vyberte a opláchnite varnú zostavu podľa časti „Čistenie varnej zostavy“ v kapitole „Čistenie a údržba“.



Zariadenie je teraz pripravené na použitie.

Prerušenie cyklu odstraňovania vodného kameňa

Po začiatku cyklu odstraňovania vodného kameňa musíte tento cyklus úplne dokončiť ešte pred vypnutím zariadenia. V prípade zaseknutia počas cyklu, výpadku napájania alebo náhodného odpojenia napájacieho kábla môžete cyklus ukončiť stlačením tlačidla pohotovostného režimu. V tom prípade vyprázdňte zásobník na vodu, starostlivo ho opláchnite a potom ho naplňte po značku CALC CLEAN (Odstránenie vodného kameňa). Pred prípravou nápojov postupujte podľa pokynov v časti „Manuálny cyklus preplachovania“ v kapitole „Prvá inštalácia“. Ak sa cyklus neukončil,

zariadenie bude čo najskôr vyžadovať vykonanie ďalšieho cyklu odstraňovania vodného kameňa.

Výstražné ikony a chybové kódy

Výstražné signály sa zobrazujú červenou farbou. Ďalej sa uvádza zoznam výstrah, ktoré sa môžu zobraziť na displeji, a ich význam.

- Zásobník na vodu naplňte po úroveň značky MAX. vodou z vodovodu.



- Násypka na kávové zrná je prázdna. Do násypky doplňajte novú zrnkovú kávu.



- Varná zostava nie je v zariadení. Vložte zostavu.



- Zatvorte servisné dverka.



- Zásobník na pomletú kávu vyberte zo zariadenia a vyprázdňte ho.



- Vo varnej zostave je príliš veľa prachu. Očistite varnú zostavu.
- V prípade výskytu chybového kódu si prečítajte časť „Význam chybových kódov“, aby ste zistili, čo kód na displeji znamená a ako máte postupovať. Zariadenie nemožno používať, keď je táto ikona na displeji.



- Zabudli ste nasadiť veko na priestor na mletú kávu. Ak ho nevrátite späť do 30 sekúnd, na displeji sa opäť zobrazí hlavná ponuka a cyklus varenia sa zastaví.



Význam chybových kódov

| Kód chyby | Problém | Príčina | Možné riešenie |
|-----------|------------------------------------|---|---|
| 1 | Zablokovaný mlynček na kávu | Upchatý výpusť kávy | Dôkladne očistite výpusť kávy pomocou rúčky multifunkčného nástroja dodávaného so zariadením alebo rúčky lyžičky. |
| 3 - 4 | Varnú zostavu nie je možné vybrať. | Varná zostava nie je v správnej polohe. | Zatvorte servisné dvierka. Zariadenie vypnite a znova zapnite. Počkajte, kým sa na displeji zobrazí ikona signalizujúca, že je zariadenie pripravené, a potom odoberte varnú zostavu. |
| 5 | Problém okruhu vody | V okruhu vody je vzduch. | Zásobník na vodu niekoľkokrát vyberte a vložte späť. Uistite sa, že ho do zariadenia vkladáte správne. Skontrolujte, či je priestor pre zásobník na vodu čistý. |

Ďalšie chybové kódy

Zariadenie vypnite a po 30 sekundách ho znova zapnite. Vyskúšajte to 2 alebo 3 razy.

Ak vám uvedené postupy nepomôžu odstrániť ikonu chybového kódu z displeja a zaistiť obnovenie bežnej prevádzky zariadenia, obráťte sa na horúcu linku spoločnosti Philips Saeco. Kontaktné údaje sú uvedené v záručnom liste alebo na adrese www.saeco.com/support.

Objednávanie príslušenstva značky Saeco

Na čistenie zariadenia a odstraňovanie vodného kameňa používajte len prípravky na údržbu značky Saeco. Tieto prípravky si môžete zakúpiť v on-line obchode spoločnosti Philips (ak je vo vašej krajine dostupný) na adrese www.shop.philips.com/service, od miestneho predajcu alebo od miestnych autorizovaných servisných centier.

Objednávanie výrobkov na údržbu:

| Označenie typu | Produkt |
|----------------|--|
| CA6700 | Roztok na odstraňovanie vodného kameňa |
| CA6903 | Filter AquaClean |
| HD5061 | Mazivo na varnú zostavu |
| CA6704 | Tablety na odmastenie |
| CA6705 | Čistič okruhu mlieka |

Záruka a podpora

Ak potrebujete informácie alebo podporu, navštívte webovú stránku www.saeco.com/support alebo si preštudujte informácie v priloženom záručnom liste.

Ak potrebujete informácie alebo podporu, obráťte sa horúcu linku spoločnosti Philips Saeco vo vašej krajine. Kontakty sú uvedené v záručnom liste, ktorý sa dodáva samostatne, alebo na adrese www.saeco.com/support.

Recyklácia

- Tento symbol znamená, že tento výrobok sa nesmie likvidovať s bežným komunálnym odpadom (smernica 2012/19/EÚ).
- Dodržiavajte pravidlá separovaného zberu elektrických a elektronických výrobkov vo svojej krajine. Správna likvidácia pomáha zabrániť negatívnym vplyvom na životné prostredie a ľudské zdravie.

Riešenie problémov

| Problém | Príčina | Riešenie |
|--|--|--|
| Zariadenie sa nezapína. | Zariadenie je odpojené. | Skontrolujte, či je napájací kábel správne zasunutý. |
| Zariadenie je v režime DEMO (Ukážka). | Tlačidlo pohotovostného režimu bolo podržané viac než 8 sekúnd. | Zariadenie vypnite a znova zapnite pomocou hlavného vypínača. |
| Podnos na odkvapkávanie sa rýchlo naplní. | Je to bežný jav. Zariadenie využíva vodu na preplachovanie vnútorného okruhu a varnej zostavy. Určité množstvo vody preteká vnútorným systémom priamo do podnosu na odkvapkávanie. | <p>Ak je podnos na odkvapkávanie plný a z krytu sa vysunie príslušný indikátor, vyprázdňte ho.</p> <p>Pod výpusť na dávkovanie podložte šálku na zachytávanie vody využívanej na preplachovanie.</p> |
| Ikona upozorňujúca na plný zásobník na pomletú kávu zostáva zobrazená. | Zásobník na pomletú kávu bol vyprázdnený pri vypnutom zariadení. | Zásobník na pomletú kávu vyprázdňujte vždy, keď je zariadenie v stave ON (Zapnuté). Ak bol zásobník na pomletú kávu vyprázdnený pri vypnutom zariadení, počítadlo cyklov prípravy kávy sa nevynuluje. V tom prípade zostane hlásenie upozorňujúce na potrebu vyprázdniť zásobník na pomletú kávu zobrazené na displeji, hoci zásobník nie je plný. |
| | Zásobník na pomletú kávu bol príliš rýchlo založený späť na miesto. | Zásobník na pomletú kávu vráťte na miesto, až keď sa na zobrazí výzva, aby ste ho vrátili do zariadenia. |
| Varnú zostavu nie je možné vybrať. | Varná zostava nie je v správnej polohe. | Zatvorte servisné dvierka. Zariadenie vypnite a znova zapnite. Počkajte, kým sa zobrazí obrazovka signalizujúca, že je zariadenie pripravené, a potom odoberte varnú zostavu. |
| | Zásobník na pomletú kávu nie je vybratý. | Pred odobratím varnej zostavy odoberte zásobník na pomletú kávu. |
| Varnú zostavu nie je možné vložiť. | Varná zostava nie je v správnej polohe. | Pred založením naspäť na miesto nebola varná zostava uložená v pokojovej polohe. Uistite sa, že páčka je v kontakte so základňou varnej zostavy a háčik varnej zostavy je v správnej polohe. |

Slovensky

Obnovte nastavenia zariadenia jeho zapnutím a vypnutím. Podnos na odkvapkávanie a zásobník na pomletú kávu založte na miesto. Varnú zostavu nechajte mimo zariadenia. Zatvorte servisné dvierka a zariadenie zapnite a vypnite. Potom sa pokúste založiť varnú zostavu znova na miesto.

| | | |
|---|--|---|
| | Zariadenie je stále v procese odstraňovania vodného kameňa. | Varnú zostavu nemôžete odstrániť, keď prebieha proces odstraňovania vodného kameňa. Najprv ukončíte proces odstraňovania vodného kameňa a potom odoberte varnú zostavu. |
| Káva má príliš málo peny alebo je vodnatá. | Mlynček je nastavený na hrubé mletie. | Nastavte mlynček na jemnejšie mletie. |
| | Nepoužívate správnu zmes kávy. | Zmeňte zmes kávy. |
| | Zariadenie vykonáva samonastavenie. | Pripravte niekoľko šálok kávy. |
| | Varná zostava je špinavá. | Očistite varnú zostavu. |
| Z výpustu na dávkovanie kávy vyteká káva. | Výpust na dávkovanie kávy je upchatý. | Výpust na dávkovanie kávy a jeho otvory vyčistite prípravkom na čistenie rúrok. |
| Káva nie je dostatočne teplá. | Šálky, ktoré používate, sú studené. | Predhrejte šálky vypláchnutím horúcou vodou. |
| | Nastavená teplota je príliš nízka. Skontrolujte nastavenie v ponuke. | V ponuke nastavte teplotu na vyššiu hodnotu. |
| | Pridali ste mlieko. | Keď pridáte teplé alebo studené mlieko, vždy tým do určitej miery znížite teplotu kávy. |
| Zariadenie pomelie kávové zrná, káva však nevyteká. | Mletie je nastavené na príliš jemný stupeň. | Nastavte mlynček na hrubšie mletie. |
| | Varná zostava je špinavá. | Očistite varnú zostavu. |
| | Výpust na dávkovanie kávy je špinavý. | Výpust na dávkovanie kávy a jeho otvory vyčistite prípravkom na čistenie rúrok. |
| | Výpust kávy je zablokovaný. | Očistite výpust kávy pomocou rúčky multifunkčného nástroja dodávaného so zariadením alebo rúčky lyžičky. |
| Káva vyteká pomaly. | Káva je pomletá príliš jemne. | Zmeňte zmes kávy alebo nastavte mlynček. |
| | Varná zostava je špinavá. | Očistite varnú zostavu. |

Slovensky

| | | |
|---|---|--|
| | Výpust kávy je zablokovaný. | Očistite výpust kávy pomocou rúčky multifunkčného nástroja dodávaného so zariadením alebo rúčky lyžičky. |
| | Okruh zariadenia blokuje vodný kameň. | Odstráňte vodný kameň zo zariadenia. |
| Mlieko sa nespění. | Nádobka na mlieko je špinavá alebo nie je správne vložená. | Vyčistite nádobku na mlieko a presvedčte sa, či je vložená správne. |
| | Výpust na dávkovanie speneného mlieka nie je úplne otvorený. | Skontrolujte, či je výpust na dávkovanie speneného mlieka nastavený v správnej polohe. |
| | Nádobka na mlieko je neúplne zostavená. | Skontrolujte, či sú všetky súčasti správne zostavené. |
| | Použitý druh mlieka nie je vhodný na spenie. | Vyskúšali sme nasledujúce druhy mlieka, aby sme overili ich správne spenie: polotučné alebo plnotučné kravské mlieko, sójové mlieko a mlieko bez obsahu laktózy. Iné druhy mlieka sa netestovali a môžu vytvárať malé množstvo mliečnej peny. |
| Pod zariadením je voda. | Podnos na odkvapkávanie je príliš plný a pretiekol. | Vyprázdňte podnos na odkvapkávanie, keď sa z neho vysunie príslušný indikátor. Pred začiatkom odstraňovania vodného kameňa zo zariadenia vždy vyprázdňte podnos na odkvapkávanie. |
| | Zariadenie nie je umiestnené na vodorovnom povrchu. | Zariadenie umiestnite na vodorovný povrch, aby indikátor plného podnosu na odkvapkávanie fungoval správne. |
| Filter AquaClean nemožno aktivovať, pretože sa na displeji nezobrazí značka začiarknutia. | Filter bol práve aktivovaný. | Nový filter môžete aktivovať až po príprave minimálne 10 šálok (s objemom 100 ml). Pri aktivácii nového filtra postupujte opatrne, počítadlo filtra sa zvyšuje automaticky. Nový filter môžete aktivovať až po príprave minimálne 10 šálok (s objemom po 100 ml). Pri aktivácii nového filtra postupujte opatrne, počítadlo filtra sa zvyšuje automaticky. |
| Filter nemožno aktivovať, pretože zariadenie požaduje odstránenie vodného kameňa. | Vymenili ste už 8 filtrov AquaClean. Po ôsmich výmenách filtra treba zo zariadenia odstrániť vodný kameň. | Najprv zo zariadenia odstráňte vodný kameň a potom založte filter. |
| | Výmena filtra neprebehla v stanovenom čase potom, čo sa indikátor vodného filtra AquaClean rozblíkal. | Najprv zo zariadenia odstráňte vodný kameň a potom založte filter. |

| | | |
|--|--|---|
| | Filter nebol založený pri prvej inštalácii, ale po príprave asi 50 šálok kávy (s objemom po 100 ml). Zariadenie treba pred založením filtra AquaClean úplne zbaviť vodného kameňa. | Najprv zo zariadenia odstráňte vodný kameň a potom založte nový filter AquaClean. Po odstránení vodného kameňa sa počítadlo filtra vynuluje na hodnotu 0/8. V ponuke zariadenia vždy potvrdte aktiváciu filtra aj po jeho výmene. |
| | Počas prvej inštalácie nebol správne aktivovaný filter AquaClean. | Postupujte podľa pokynov na displeji, kým sa nezobrazí potvrdenie, že filter je aktivovaný. |
| Filter AquaClean je založený, no na displeji sa zobrazuje hlásenie upozorňujúce na odstránenie vodného kameňa. | Po ôsmich výmenách filtra treba zo zariadenia odstrániť vodný kameň. | Najprv zo zariadenia odstráňte vodný kameň a potom založte nový filter AquaClean. Týmto sa počítadlo filtra vynuluje na hodnotu 0/8. V ponuke zariadenia vždy potvrdte aktiváciu filtra aj po jeho výmene. |
| Hlásenie upozorňujúce na potrebu odstránenia vodného kameňa sa zobrazí po ôsmich výmenách filtra. | Počas prvej inštalácie ste správne neaktivovali filter AquaClean. | Najprv zo zariadenia odstráňte vodný kameň a potom založte nový filter AquaClean. Filter vždy aktivujte v ponuke zariadenia. |
| | Filter AquaClean ste založili, keď ste už zariadenie určitý čas používali. | |
| | V ponuke zariadenia ste neaktivovali vymenený filter. | |
| | Nevymenili ste filter, keď sa symbol filtra rozblikal. | |
| Filter nezapadol na miesto. | Z filtra musíte odstrániť vzduch. | Z filtra nechajte uniknúť vzduchové bubliny. |
| | V zásobníku na vodu je stále voda. | Zásobník na vodu pred založením filtra vyprázdňte. |
| | Pokúšate sa založiť iný filter než filter AquaClean. | Do zariadenia zapadne len filter AquaClean. |

Poznámka: Ak problém neviete vyriešiť pomocou informácií uvedených v tejto tabuľke, obráťte sa na horúcu linku spoločnosti Philips/Saeco.

