

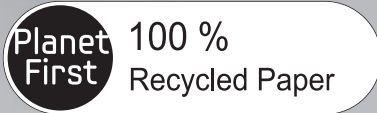

Refrigerator user manual



This manual is made with 100 % recycled paper.

imagine the possibilities

Thank you for purchasing this Samsung product.

Free Standing Appliance



Contents

SAFETY INFORMATION	2
SETTING UP YOUR REFRIGERATOR	12
OPERATING YOUR REFRIGERATOR	17
TROUBLESHOOTING	23
INSTALLATION PART	24

Safety information

SAFETY INFORMATION



- Before operating the appliance, please read this manual thoroughly and retain it for your reference.
- Use this appliance only for its intended purpose as described in this instruction manual. This appliance is not intended for use by persons (including children) with reduced physical, sensory or mental capabilities, or lack of experience and knowledge, unless they have been given supervision or instruction concerning use of the appliance by a person responsible for their safety.
- This appliance can be used by children aged from 8 years and above and persons with reduced physical, sensory or mental capabilities or lack of experience and knowledge if they have been given supervision or instruction concerning use of the appliance in a safe way and understand the hazards involved. Children shall not play with the appliance. Cleaning and user maintenance shall not be made by children without supervision.

English - 2

- Because these following operating instructions cover various models, the characteristics of your refrigerator may differ slightly from those described in this manual.

Important safety symbols and precautions :

 WARNING	Hazards or unsafe practices that may result in severe personal injury or death.
 CAUTION	Hazards or unsafe practices that may result in minor personal injury or property damage.
	Do NOT attempt.
	Do NOT disassemble.
	Do NOT touch.
	Follow directions carefully.
	Unplug the power plug from the wall socket.
	Make sure the machine is grounded to prevent electric shock.

	Call the contact center for help.
	Note.

These warning signs are here to prevent injury to you and others.

Please follow them carefully. After reading this section, keep it in a safe place for future reference.

CE Notice

This product has been determined to be in compliance with the Low Voltage Directive (2006/95/EC), the Electromagnetic Compatibility Directive (2004/108/EC), RoHS Directive (2011/65/EU), Commission Delegated Regulation (EU) No 1060/2010 and the Eco-Design Directive(2009/125/EC) implemented by Regulation (EC) No 643/2009 of the European Union.
(For products sold in European Countries only)



SEVERE WARNING SIGNS FOR INSTALLATION

- Do not install the refrigerator in a damp place or place where it may come in contact with water.
- Deteriorated insulation of electrical parts may cause an electric shock or fire.
- Do not place this refrigerator in direct sunlight or expose to the heat from stoves, room heaters or other appliance.
- Never use gas pipes, telephone lines or other potential lightening rods as ground.
- Improper use of the ground plug can result in electric shock.
- Do not plug several appliances into the same multiple power board. The refrigerator should always be plugged into its own individual electrical which has a voltage rating that matched the rating plate.
- This provides the best performance and also

prevents overloading house wiring circuits, which could cause a fire hazard from overheated wires.

- If the wall socket is loose, do not insert the power plug.
- There is a risk of electric shock of fire.
- Do not use a cord that shows cracks or abrasion damage along its length or at either end.
- Do not bend the power cord excessively or place heavy articles on it.



- This refrigerator must be properly installed and located in accordance with the manual before it is used.
- Connect the power plug in proper position with the cord hanging down.
- If you connect the power plug upside down, wire can get cut off and cause fire or electric shock.
- When moving the refrigerator, be careful not to roll over or damage the power cord.
- This constitutes a fire hazard.
- Make sure that the power plug is not squashed or

damaged by the back of the refrigerator.

- Keep the packing materials out of reach of children.
- There is a risk of death from suffocation if children put them on their head.
- The appliance must be positioned so that the plug is accessible after installation.



- The refrigerator must be grounded.
- You must ground the refrigerator to prevent any power leakages or electric shocks caused by current leakage from the refrigerator.



- If the power cord is damaged, have it replaced immediately by the manufacturer or its service agent.
- The fuse on refrigerator must be changed by a qualified technician or service company.
- Failing to do so may result in electric shock or personal injury.



CAUTION SIGNS FOR INSTALLATION



- Keep ventilation opening in the appliance enclosure or mounting structure clear of obstruction.
- Allow the appliance to stand for 2 hours after installation.



SEVERE WARNING SIGNS FOR USING



- Do not insert the power plug with wet hands.
- Do not store articles on the top of the appliance.
- When you open or close the door, the articles may fall and cause personal injury and/or material damage.
- Do not put a container filled with water on the refrigerator.
- If spilled, there is a risk of fire or electric shock.
- Do not let children hang on the door.
If not, a serious injury may occur.
- Do not let children enter inside of the refrigerator.

There is a risk of children entrapment.

- Never put fingers or other objects into the dispenser hole.
- It may cause personal injury or material damage.
- Do not store volatile or flammable substances in the refrigerator.
- The storage of benzene, thinner, alcohol, ether, LP gas and other such products may cause explosions.
- Do not store pharmaceuticals products, scientific materials or temperature sensitive products in the refrigerator.
- Products that require strict temperature controls must not be stored in the refrigerator.
- Do not place or use electrical appliance inside the refrigerator, unless they are of a type recommended by the manufacturer.
- Do not use mechanical devices or any other means to accelerate the defrosting process, other than those recommended by the manufacturer.

- Do not damage the refrigerant circuit.
-



- Do not disassemble or repair the refrigerator by yourself.
 - You run risk of causing a fire, malfunction and/or personal injury.
-



- Children should be supervised to ensure that they do not play with the appliance.
- Bottles should be stored tightly together so that they do not fall out.
- This product is intended only for the storage of food in a domestic environment.
- If a gas leak is detected, avoid any naked flames or potential sources of ignition and air the room in which the appliance is standing for several minutes.
- Use only the LED Lamps provided by manufacturer or service agents.



- If you smell pharmaceutical or smoke, pull out power plug immediately and contact your Samsung Electronics service center.
- If you experience difficulty when changing the light, contact service agents.
- If the products equipped with LED Lamp, do not disassemble Lamp Cover and LED Lamp by yourself.
- Please contact your service agents.



CAUTION SIGNS FOR USING



- To get Best performance of product,
 - Do not place foods too closely in front of the vents at the rear of the appliance as it can obstruct free air circulation in the refrigerator compartment.
 - Wrap the food up properly or place it in airtight containers before put it into the refrigerator.
- Fill water tank, ice tray, water cubes only with potable water.
- Do not apply strong shock or excessive force onto the surface of glass.
 - Broken glass may result in a personal injury and/or property damage.





- If the refrigerator is damaged by water, pull out the power plug and contact your Samsung Electronics service center.



CAUTION SIGNS FOR CLEANING

-  • Do not directly spray water inside or outside the refrigerator.
- There is a risk of fire or electric shock.
- Do not spray inflammable gas near the refrigerator.
- There is a risk of explosion or fire.
- Do not spray cleaning products directly on the display.
- Printed letters on the display may come off.

-  • Remove any foreign matter or dust from the power plug pins. But do not use a wet or damp cloth when cleaning the plug, remove any foreign material or dust from the power plug pins.
- Otherwise there is a risk of fire or electric shock.

-  • Unplug the refrigerator before cleaning and making repairs.



SEVERE WARNING SIGNS FOR DISPOSAL

-  • When disposing of this or other refrigerators, remove the door/door seals, door latch so that small children or animals cannot become trapped inside. Children should be supervised to ensure that they do not play with the appliance.
- Please dispose of the packaging material for this product in an environmentally friendly manner.
- Leave the shelves in place so that children may not easily climb inside. Ensure that none of the pipes on the back of the appliance are damaged prior to disposal.
- R-600a or R-134a is used as a refrigerant. Check the compressor label on the rear of the appliance or the rating label inside the refrigerator to see which refrigerant is used for your refrigerator.

When this product contains flammable gas (Refrigerant R-600a), contact your local authority in regard to safe disposal of this product. Cyclopentane is used as a insulation blowing gas. The gases in insulation material require special disposal procedure. Please contact your local authorities in regard to the environmentally safe disposal of this product.

Ensure that none of the pipes on the back of the appliances are damaged prior to disposal.

The pipes shall be broke in the open space.

- If the appliance contains iso-butane refrigerant (R-600a), a natural gas with high environmental compatibility that is, however, also combustible.

When transporting and installing the appliance, care should be taken to ensure that no parts of the refrigerating circuit are damaged.

- Refrigerant squirting out of the pipes could ignite or

cause an eye injury.

If a leak is detected, avoid any naked flames or potential sources of ignition and air the room in which the appliance is standing for several minutes.

- ★ • In order to avoid the creation of a flammable gas-air mixture if a leak in the refrigerating circuit occurs, the size of the room in which the appliance may be sited depends on the amount of refrigerant used. Never start up an appliance showing any signs of damage. If in doubt, consult your dealer. The room must be 1 m³ in size for every 8 g of R-600a refrigerant inside the appliance. The amount of refrigerant in your particular appliance is shown on the identification plate inside the appliance.



ADDITIONAL TIPS FOR PROPER USAGE

- In the event of a power failure, call the local office of your Electricity Company and ask how long it is going to last.
- Most power failures that are corrected in an hour or two will not affect your refrigerator temperatures. However, you should minimize the number of door openings while the power is off.
- If the key is provided with refrigerator, the keys should be kept out of the reach of children and not in vicinity of the appliance.
- The appliance might not operate consistently (possibility of temperature becoming too warm in refrigerator) when sited for an extended period of time below the cold end of the range of temperatures for which the refrigerating appliance is designed.
- Do not store food which spoils easily at low temperature, such as

bananas, melons.

- Your appliance is frost free, which means there is no need to manually defrost your appliance, as this will be carried out automatically.

Saving Energy Tips

- Install the appliance in a cool, dry room with adequate ventilation. Ensure that it is not exposed to direct sunlight and never put it near a direct source of heat (radiator, for example).
- Never block any vents or grilles on the appliance.
- Allow warm food to cool down before placing it in the appliance.
- Put frozen food in the refrigerator to thaw. You can then use the low temperatures of the frozen products to cool food in the refrigerator.
- Do not keep the door of the appliance open for too long when putting food in or taking food out. The shorter time for which

the door is open, the less ice will form in the freezer.

- Clean the rear of the refrigerator regularly. Dust increases energy consumption.
- Do not set temperature colder than necessary.
- Ensure sufficient air exhaust at the refrigerator base and at the back wall of the refrigerator. Do not cover air vent openings.
- Allow clearance to the right, left, back and top when installing. This will help reduce power consumption and keep your energy bills lower.
- For the most efficient use of energy, please keep the all inner fittings such as baskets, drawers, shelves on the position supplied by manufacturer.

This appliance is intended to be used in household and similar applications such as

- staff kitchen areas in shops, offices and other working environments;
- farm houses and by clients in hotels, motels and other residential type environments;
- bed and breakfast type environments;
- catering and similar non-retail applications.

Setting up your refrigerator

GETTING READY TO INSTALL THE REFRIGERATOR

Congratulations on your purchase of this Samsung Refrigerator.

We hope you enjoy the state-of-art features and efficiencies that this new appliance offers.

- This refrigerator must be properly installed and located in accordance with the manual before it is used.
- Use this appliance only for its intended purpose as described in this instruction manual.
- We strongly recommend that any servicing be performed by a qualified individual.
- Please dispose of the packaging material for this product in an environmentally friendly manner.

- WARNING**  • Pull the power plug out of the socket before changing the interior light of the refrigerator.
- Otherwise, there is a risk of electric shock.

Selecting the best location for the refrigerator

- A location without direct exposure to sunlight.
- A location with flat floor surface.
- A location with enough space for the refrigerator door to open easily.
- Allow sufficient space to the right, left, back and top for air circulation.
If the refrigerator does not have enough space, the internal cooling system may not work properly.
- Please ensure that appliance can be moved freely in the event of maintenance & service.

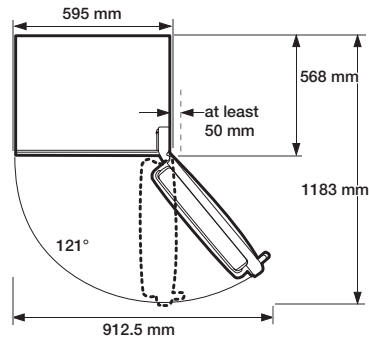
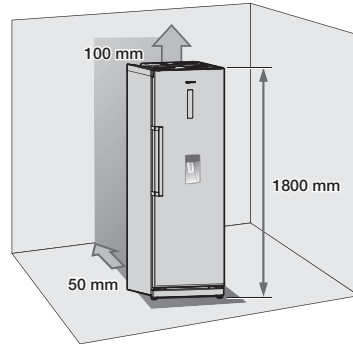

-  • Height of the product may be different depending on the models.
- Allow clearance to the right, left, back and top when installing.
This will help reduce power consumption and keep your energy bills lower.
 - Do not install the refrigerator in a place with the temperature lower than 10 °C.

- CAUTION**  Pull the unit straight out when installing, servicing or cleaning behind the refrigerator and push it straight back after work is complete.
Make sure your floor can support fully loaded refrigerator.

REVERSING THE REFRIGERATOR DOOR



Samsung recommends that reversing of the door opening is only completed by Samsung approved Service providers. This will be on a chargeable basis and at the customers expense.



Any damage caused while attempting to reverse the door opening is not covered under the appliance manufactures warranty. Any repairs requested due to this circumstance will be completed on a chargeable basis at the customers expense.

Required Tools (Not provided)

Phillips Head Driver (+)	Flat Head Driver (-)	10 mm Socket Wrench (for bolts)
8 mm Socket Wrench (for bolts)	Spanner (for hinge shaft)	5 mm Hex Wrench (for bottom hinge shaft)

1. Remove 4 screws on the top of the refrigerator.

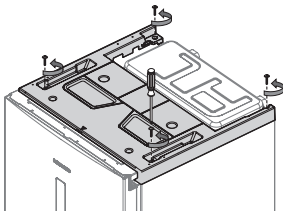

2. Remove the plastic cover and make sure to disconnect the wire connected to it. After removing the plastic cover, check the parts for reversing the door.

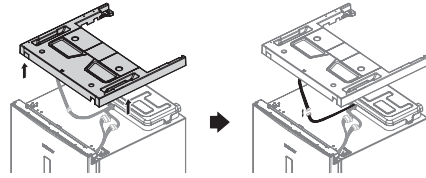

Be careful not to damage the electrical wires when removing the plastic cover.

3. Disconnect the wires and then remove 3 bolts.

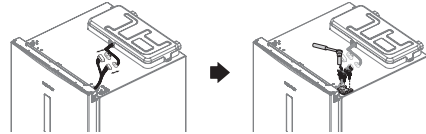

Make sure your refrigerator is unplugged before handling electrical wires.

4. Remove the door from the lower hinge by carefully lifting the door straight up.

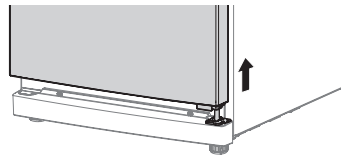

Refrigerator door is heavy, be careful not to injure yourself when removing the refrigerator door.

5. Separate the front leg cover after removing 2 screws.

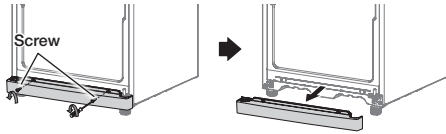

6. Unscrew 3 bolts tightening the hinge and also unscrew 3 bolts on the bottom left side by the front leg where removed hinge will be attached.

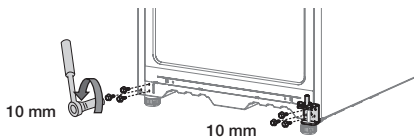

7. Separate the hinge shaft by using hex wrench first. Unscrew the bolt to remove the hinge riser and switch the side of the hinge shaft and the hinge riser.

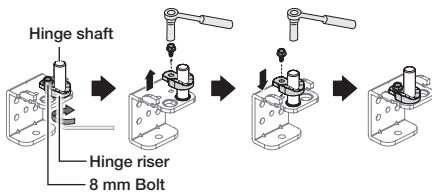

8. Attach the hinge on the bottom left side of the refrigerator where bolts were previously removed in step 6. Screw the bolts that were removed on the bottom right side of the refrigerator for the future usage. Switch the the Leg from the left to right.

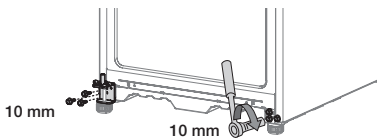

9. Remove the screws on the bottom left and right side of the refrigerator door. Switch the side of the door stopper from right to the left. Hinge riser should be switched as well.

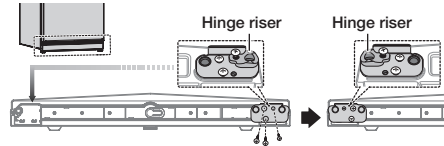

10. Remove the wire cover on top of the refrigerator door to switch the side of the wires.

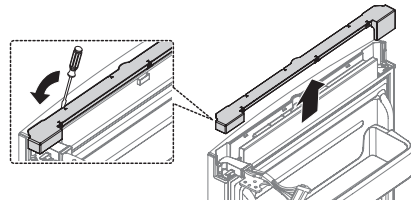

11. Remove the hinge and the grommet from the refrigerator door. Detach the right side hinge cover and pull the wires out of the hinge cover.

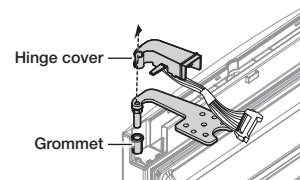

CAUTION Be careful not to damage the electrical wires when removing the hinge cover.

12. Use wrench to separate the hinge shaft and then flip the hinge and reattach the hinge shaft. And remove the shim at the top and attach it to the other side.

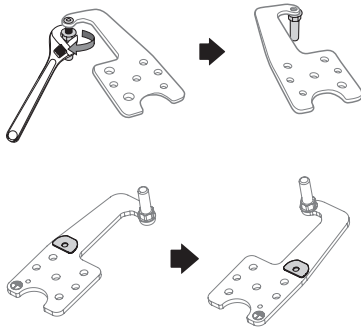

13. Reassemble the hinge on the refrigerator door by reversing the step 11. Make sure to use left side hinge cover (which can be found underneath the removed plastic cover from step 2) and remove the grommet. After reassembling the hinge, wire and the hinge cover, switch the side from right to the left.

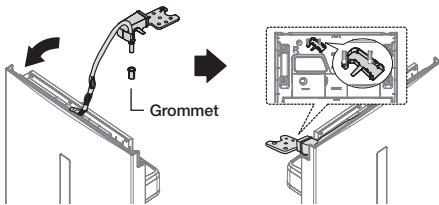

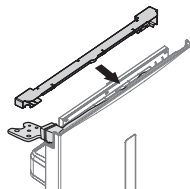

14. After switching the hinge, close it with the wire cover on the top of refrigerator door.

“Cover Wire Door R” can be found in the packaging

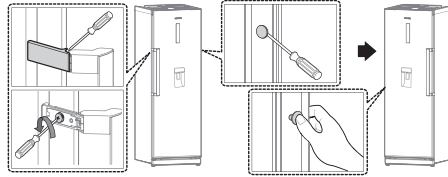

15. Take off the handle cover and remove the screws, make sure to detach the caps and the handle from the left to right side of the door. (Make sure to cover the left side with detached caps.)



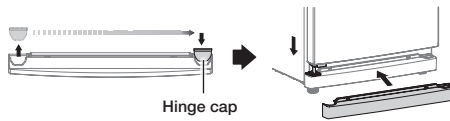

 Handles may not have cover depending on the models.

16. Switch the hinge cap and attach the front leg cover. Carefully put the refrigerator door back on.

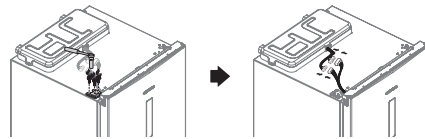

17. Tighten the 3 bolts and then connect the wires back together.



 **WARNING** Make sure your refrigerator is unplugged before handling electrical wires.

18. Connect the wire on the plastic cover and put the cover back to its original position.

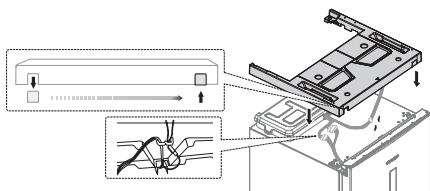

19. Tighten 4 screws back to its place.

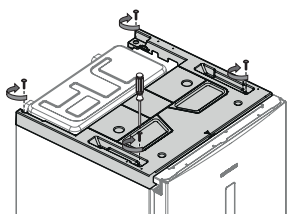

20. Detach the Fridge and the Freezer door gaskets and then attach them after rotating them 180°.

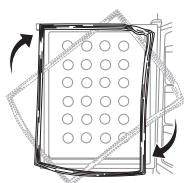

After reversing the doors, make sure the Fridge and Freezer door gaskets are properly arranged. If not, there might be a noise or dew formed which affects performance of the refrigerator.

LEVELLING THE REFRIGERATOR

If the front of the appliance is slightly higher than the rear, the door can be opened and closed more easily.

Turn the adjusting legs clockwise to raise and counter-clockwise to lower the height.

Case 1) The appliance tilts down to the left.

- Turn the left adjusting leg in the direction of the arrow until the appliance is level.

Case 2) The appliance tilts down to the right.

- Turn the right adjusting leg in the direction of the arrow until the appliance is level.

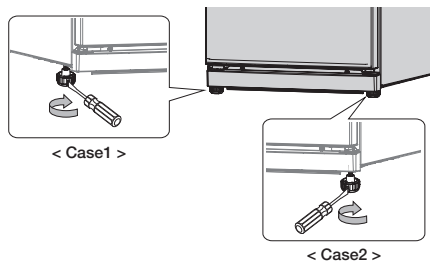

Operating your refrigerator

CHECKING THE CONTROL PANEL

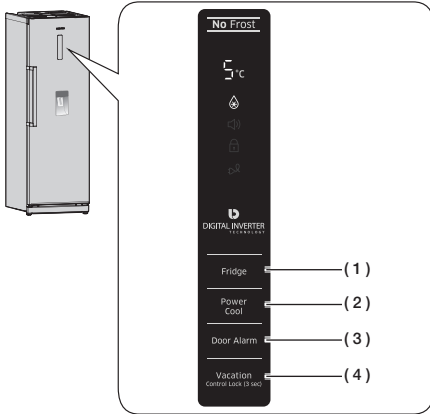

Each time you press the button, a short beep will sound.

USING THE CONTROL PANEL

(1) Fridge

Press the Fridge button to set the desired temperature from the range between 1 °C and 7 °C.

Default set temperature is set on 3 °C and each time you press the button, temperature will change in following order and temperature indicator will display the desired temperature.

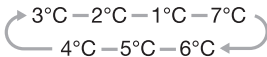

When the temperature setting is done, temperature indicator will display the current temperature of the refrigerator. If current temperature is higher than 9 °C, temperature indicator will be displayed as 9 °C.

(2) Power Cool

Press the Power Cool button to activate the Power Cool function.

Power Cool indicator will light up and the refrigerator will speed up the time to needed to cool products in the refrigerator. Power Cool function will operate for 2 hours and 30 minutes to quickly cool the refrigerator.

To deactivate the Power Cool function, press the Power Cool button again.



Power Cool function cannot be used together with Vacation function. Selecting Vacation function will automatically deactivate the Power Cool function.

(3) Door Alarm

1. Alarm

Press the Door Alarm button to activate the Alarm function. Alarm indicator will light up and the refrigerator will alert you with alarm sound if the refrigerator door is kept open for longer than 2 minutes.

To deactivate the Alarm function, press the Door Alarm button again.





2. Display Off

As standard, the temperature display is switched off, to switch between on and off mode, press Door Alarm button for 3 seconds.

(4) Vacation Control Lock (3 sec)

 Press the Vacation button to activate the Vacation function. Vacation indicator will light up and the refrigerator will set the temperature to 15 °C to minimize the power consumption while you are away (on vacation or business trip etc). Keep the refrigerator free from bacteria and odor.

 Press the Vacation button for 3 seconds to activate the child Lock function. Child lock indicator will light up and all the buttons on the control panel will be locked. To deactivate the Child Lock function, press the Vacation button again for 3 seconds.

-  • Vacation function will be automatically deactivated If you select Power Cool function or adjust temperature while Vacation function is on.
- Make sure to remove foods before using Vacation function.

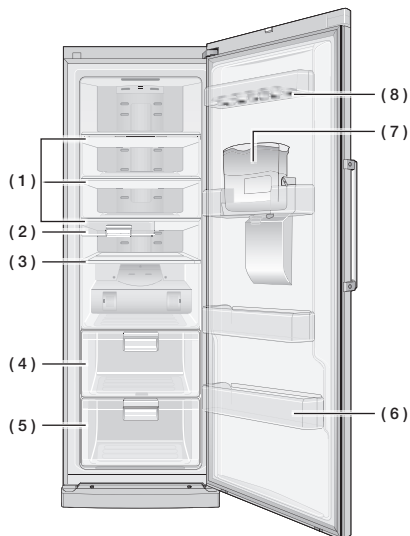

-  • Some of the features such as water tank and the beverage station can be different and may not be available depending on the model.
- To get more space, you can remove water (7) tank. It does not affect thermal and mechanical characteristics. A declared storage volume of refrigerator compartment is calculated with this part removed.

(1) Glass shelves

Shelves made out of glass are easy to clean and easy to see what is stored in the refrigerator. These shelves are designed to be crack-resistance and they can be used to store all types of food and drinks.

(2) Movable deli bin

A deli bin designed to be horizontally adjustable. You can move the bin left and right depends on the contents underneath. You can store beverages, dairy products or foods that need to be cooked soon.

(3) Foldable shelf

The shelf functions both a full depth shelf or can be tucked in to accommodate taller containers.

(4) Fresh drawer

Helps to preserve the taste of food and prolongs its freshness. Use to store bread and cake.

(5) Moisture control big box

You can use the moisture control big box to control the humidity for the fruits and vegetables to preserve its freshness.

(6) Deep door guard

Designed to handle large, bulky items such as gallons of milk or other large bottles and containers.

(7) Water tank

You can obtain chilled water in a water tank and get water from the water dispenser without opening the refrigerator.

(8) Egg tray

Best place to keep eggs. Place the Egg tray on the shelf to keep the eggs safely and access easily.



- If you plan to go away for a significant time, empty the refrigerator and turn it off. Wipe the excess moisture from the inside of the appliance and leave the door open. This helps keep odor and mold from developing.
- If the refrigerator is not to be used for a long period of time, pull out the power plug.

USING THE FOLDABLE SHELF

You can tuck in the foldable shelf if you need to accommodate taller containers or products on the shelf underneath.

1. Slightly lift up the shelf and slide it inward.
2. You can simply pull the tucked in shelf to use the fully extended shelf.

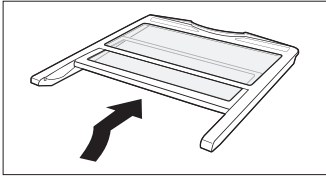

USING THE MOISTURE CONTROL BIG BOX

You can use the moisture control big box to control the humidity for the products which needs to be preserved its freshness.

Use the humidity control lever on the top of the drawer to adjust the humidity.
Move the lever to the right side to keep the humidity low within the drawer.
Move the lever to the left side to keep the humidity high. More holes will allow higher humidity within the drawer.

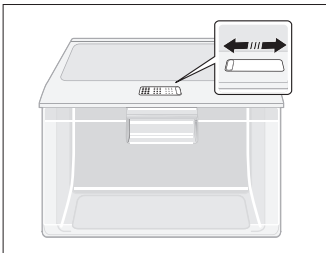

USING THE WATER DISPENSER

Filling the water

You can fill the water with the water tank sitting inside of the refrigerator or you can remove the water tank to fill the water.

Method 1

Fill the water through the hole on the top of the water tank.
If you pour the water too fast, water may overflow.



Method 2

1. Release the lock on the both side of the water tank to remove the lid on the water tank.
2. Fill the water in the water tank.

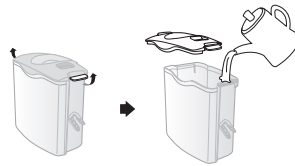

Do not put anything other than water in the water tank.

Getting water from the dispenser

Place a glass underneath the water outlet and push it gently against the water dispenser lever with your glass.

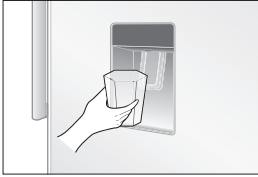

-  • Make sure the glass is in line with the dispenser to prevent the water from splashing out.
- Water dispenser may not be available depending on the model.

REMOVING THE INTERIOR PARTS

Moveable deli bin

Pull the deli bin out fully then slightly lift it up to remove it.

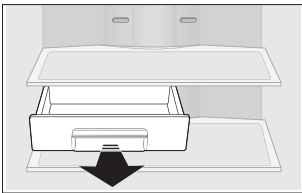

Shelves

Gently lift up the shelves with both hands and pull it toward you.
(Glass shelf/Foldable shelf)

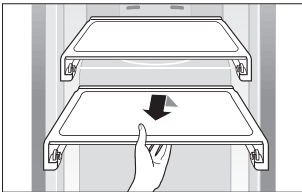

Drawers

Pull the drawers out fully then slightly lift it up to remove the drawers.
(Plastic drawer/Moisture control big box)

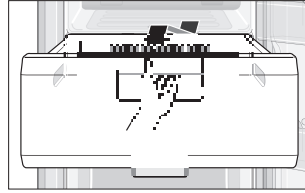

Door guards

Firmly grab the door guards with both hands and lift it up gently to remove the door guards.

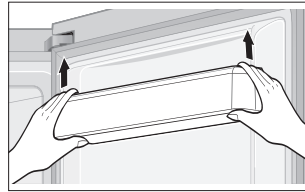

Water tank

Firmly grab the water tank with both hands and lift it up towards you gently to remove the water tanks.



-  Water tank may not be available depending on the model.

CLEANING THE REFRIGERATOR



WARNING Do not use Benzene, Thinner or Clorox™ for cleaning.

They may damage the surface of the appliance and can create a risk of fire.



CAUTION Do not spray the refrigerator with water while it is plugged in, as it may cause an electric shock.
Do not clean the refrigerator with benzene, thinner or car detergent for risk of fire.

REPLACING THE INTERIOR LIGHT



For LED lamp, please contact service engineer to replace it.

Troubleshooting

PROBLEM	SOLUTION
<p>The appliance is not operating at all or the temperature is too high.</p>	<ul style="list-style-type: none"> • Check if the power plug is correctly connected. • Is the temperature control on the front panel correctly set? • Does sun shine on the appliance or are there any heat sources nearby? • Is the back of the appliance too close to the wall?
<p>There are unusual noises.</p>	<ul style="list-style-type: none"> • Check if the appliance is installed on a stable and even floor. • Is the back of the appliance too close to the wall? • Have any foreign objects fallen behind or under the appliance? • Is the noise coming from the compressor in the appliance? • A ticking sound may be heard inside the appliance; this is normal. This sound occurs when the various accessories contract or expand.
<p>The front corners and sides of the appliance are warm and condensation starts to form.</p>	<ul style="list-style-type: none"> • Heat-proof pipes are installed in the front corners of the appliance to prevent condensation from forming. When the surrounding temperature rises, this may not always be effective. However, this is not abnormal. • In very humid weather, condensation may form on the outer surface of the appliance when the moisture in the air comes into contact with the cool surface of the appliance.
<p>You can hear a liquid bubbling in the appliance.</p>	<ul style="list-style-type: none"> • This is the refrigerant, which cools the inside of the appliance.
<p>There is a bad smell inside the appliance.</p>	<ul style="list-style-type: none"> • Is there any spoiled food inside of the refrigerator? • Make sure that strong smelling food (for example, fish) is wrapped so that it is airtight. • Clean out your refrigerator periodically and throw away any spoiled or suspect food.
<p>There is a layer of frost on the appliances walls.</p>	<ul style="list-style-type: none"> • Are the air outlet vents blocked by food stored inside the refrigerator? • Space the food out as much as possible to improve ventilation. • Is the door fully closed?
<p>Condensation forms on the inside wall of the appliance and around vegetables.</p>	<ul style="list-style-type: none"> • Food with a high water content is stored uncovered with a high humidity level or the door has been left open for a long time. • Store the food with a cover or in sealed containers.

Installation Part

Installing the products together



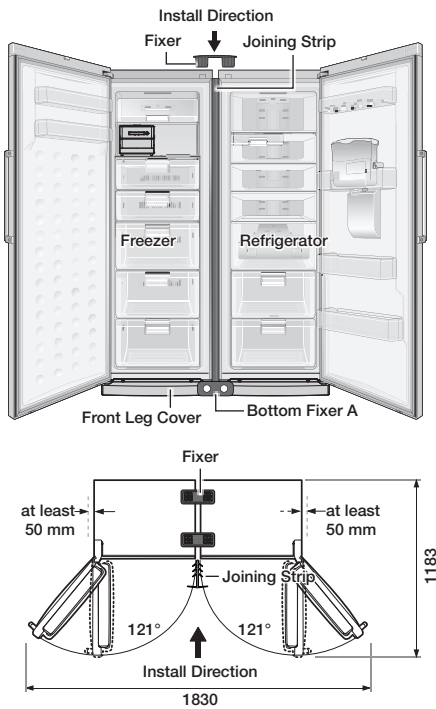

Side by Side combination possible with Samsung Models starting with RZ**, RR**.

Please ask the shop for detail such as Color and Design. For Side by Side arrangement, please make sure followings.

- Recommend to place the Fridge on the Right for best performance.
- For perfect finish, allow the following clearance and install SPACERS in installation Kit provided. (Only available on some models)
- Make the height of the refrigerator and the freezer same with referring the 16 page.



Required Tools

			
Fixer	Joining Strip	Bottom Fixer A, B	Screws

How to install the product

Make sure to turn off the power for both of the products.

1. Keep the distance between the refrigerator and the freezer about 5~7 mm.
2. Remove the front leg cover on both refrigerator and the freezer by removing the screws.

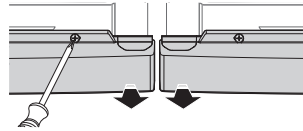

3. Remove the screw from the each of the product and attach them back after putting the bottom fixer.

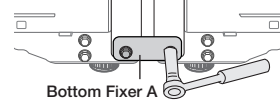

4. Insert the joining strip in between the refrigerator and the freezer.

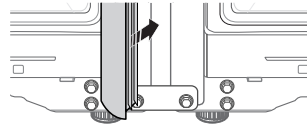

5. Insert two fixers firmly on the top of the products.

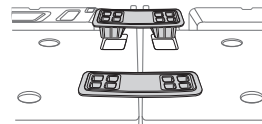

6. Place the front leg cover back on both of the products.

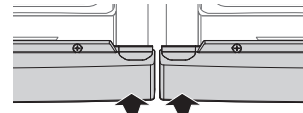

7. Join the bottom fixer B with screws at back of the products.

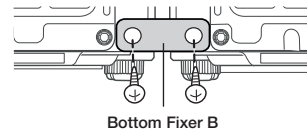

Memo

Ambient Room Temperature Limits

This refrigerator is designed to operate in ambient temperatures specified by its temperature class marked on the rating plate.

Class	Symbol	Ambient Temperature range (°C)	
		IEC 62552 (ISO 15502)	ISO 8561
Extended Temperate	SN	+10 to +32	+10 to +32
Temperate	N	+16 to +32	+16 to +32
Subtropical	ST	+16 to +38	+18 to +38
Tropical	T	+16 to +43	+18 to +43



Internal temperatures may be affected by such factors as the location of the refrigerator, ambient temperature and the frequency with which you open the door. Adjust the temperature as required to compensate for these factors.

Correct Disposal of This Product (Waste Electrical & Electronic Equipment)

English



(Applicable in countries with separate collection systems)

This marking on the product, accessories or literature indicates that the product and its electronic accessories (e.g. charger, headset, USB cable) should not be disposed of with other household waste at the end of their working life. To prevent possible harm to the environment or human health from uncontrolled waste disposal, please separate these items from other types of waste and recycle them responsibly to promote the sustainable reuse of material resources.

Household users should contact either the retailer where they purchased this product, or their local government office, for details of where and how they can take these items for environmentally safe recycling.

Business users should contact their supplier and check the terms and conditions of the purchase contract. This product and its electronic accessories should not be mixed with other commercial wastes for disposal.



Contact SAMSUNG WORLD WIDE

If you have any questions or comments relating to Samsung products, please contact the SAMSUNG customer care center.

COUNTRY	Custom Care Center	WEBSITE
ITALIA	800-SAMSUNG (800.7267864) [HHP] 800.Msamsung (800.67267864)	www.samsung.com/it/support
SPAIN	0034902172678 [HHP] 0034902167267	www.samsung.com/es/support
PORTUGAL	808 20 7267	www.samsung.com/pt/support
GREECE	80111-SAMSUNG (80111 726 7864) only from land line (+30) 210 6897691 from mobile and land line	www.samsung.com/gr/support
CYPRUS	8009 4000 only from landline, toll free	www.samsung.com/gr/support



Frigorifero manuale dell'utente

**Planet
First** 100 %
Recycled Paper

Questo manuale è prodotto interamente con carta riciclata.

immagina le possibilità

Grazie per avere acquistato questo prodotto Samsung.

Apparecchio a installazione indipendente



Indice

INFORMAZIONI SULLA SICUREZZA	2
IMPOSTAZIONE DEL FRIGORIFERO	12
FUNZIONAMENTO DEL FRIGORIFERO	17
RISOLUZIONE DEI PROBLEMI	23
INSTALLAZIONE	24







Informazioni sulla sicurezza

INFORMAZIONI SULLA SICUREZZA





- Prima di utilizzare il prodotto, leggere attentamente questo manuale e conservarlo per future consultazioni.
- Utilizzare l'apparecchio solo per lo scopo per il quale è stato prodotto, come descritto in questo manuale. L'apparecchio non è inteso per l'uso da parte di persone (bambini inclusi) con ridotte capacità fisiche, sensoriali o mentali, inesperte o prive di una adeguata conoscenza, a meno che una persona responsabile per la loro sicurezza fornisca loro una corretta supervisione e istruzione all'uso.
- Questo apparecchio può essere utilizzato da bambini di età superiore agli 8 anni e da persone con handicap fisici, sensoriali o mentali o senza esperienza o conoscenza del prodotto solo sotto la supervisione di una persona responsabile o nel caso in cui abbiano ricevuto informazioni specifiche sull'uso sicuro dell'apparecchio e ne abbiano compreso i rischi ad esso associati. I bambini non devono

giocare con l'apparecchio. La pulizia e la manutenzione dell'apparecchio non devono essere eseguite da bambini senza la supervisione di un adulto responsabile.

- Dal momento che queste istruzioni coprono diversi modelli di prodotto, le caratteristiche del frigorifero acquistato potrebbero differire leggermente da quanto descritto in questo manuale.

	NON toccare.
	Seguire attentamente le istruzioni.
	Estrarre la spina dalla presa di corrente.
	Verificare il collegamento a massa dell'apparecchio per evitare scariche elettriche.
	In caso di necessità rivolgersi al centro assistenza.
	Nota.

Simboli di sicurezza e precauzioni importanti:

 AVVERTENZA	Pericoli o pratiche non sicure che possono causare lesioni personali gravi o mortali.
 ATTENZIONE	Pericoli o pratiche non sicure che possono causare lesioni personali lievi o danni alla proprietà.
	NON tentare di.
	NON disassemblare.

Questi simboli di avvertenza hanno lo scopo di prevenire lesioni personali. Seguire attentamente le istruzioni ad essi associate. Una volta letto, si raccomanda di conservare il manuale in un luogo sicuro per future consultazioni.

Avviso CE

Questo prodotto è conforme alle direttive Bassa tensione (2006/95/CE); Compatibilità elettromagnetica (2004/108/CE); RoHS (2011/65/UE);

Regolamento Delegato UE 1060/2010 della Commissione; e Progettazione ecocompatibile (2009/125/CE) dei prodotti connessi all'energia, implementata dal Regolamento (CE) N. 643/2009 dell'Unione europea.

(Solo per prodotti venduti nei paesi membri)



IMPORTANTI SIMBOLI DI AVVERTENZA PER L'INSTALLAZIONE

-  • Non installare il frigorifero in un luogo umido o dove possa entrare a contatto con l'acqua.
- L'usura del rivestimento isolante delle parti elettriche può causare scariche elettriche o incendio.
- Non installare il frigorifero in una posizione esposta a luce solare diretta o a fonti di calore quali caloriferi, stufe o altri apparecchi riscaldanti.
- Non utilizzare condotte del gas, linee elettriche o parafulmini come punti di

collegamento a terra.

- L'uso inappropriato della presa di terra può comportare il rischio di scariche elettriche.
- Non collegare più apparecchi a una presa multipla. Il frigorifero deve essere sempre collegato a una presa elettrica separata che abbia una tensione corrispondente a quanto riportato sull'etichetta.
- Ciò consente di ottenere le migliori prestazioni e prevenire il sovraccarico dell'impianto domestico che potrebbe causare un incendio a causa del surriscaldamento dei cavi.
- Se la presa elettrica è lenta, non inserire la spina.
- Rischio di incendio o scariche elettriche.
- Non utilizzare un cavo con evidenti segni di usura o abrasione lungo il rivestimento o alle estremità.
- Non piegare eccessivamente il cavo di alimentazione né posizionarvi sopra oggetti pesanti.



- Prima dell'uso,

installare e posizionare il frigorifero secondo quanto indicato nel presente manuale.

- Collegare la spina inserendola nella posizione corretta con il cavo rivolto verso il basso.
- Collegando la spina elettrica al contrario, il cavo potrebbe danneggiarsi e causare scariche elettriche o incendio.
- Durante lo spostamento del frigorifero, prestare attenzione a non schiacciare o danneggiare il cavo di alimentazione.
- Pericolo di incendio.
- Accertarsi che la spina non sia schiacciata o danneggiata dal retro del frigorifero.
- Tenere i materiali di imballaggio lontano dalla portata dei bambini.
- Se un bambino inserisce la testa in un sacchetto di plastica, può rischiare il soffocamento e la morte.
- L'apparecchio deve essere posizionato in modo che la spina sia facilmente accessibile dopo l'installazione.



- Il frigorifero deve essere collegato a terra.
- Per evitare dispersioni di corrente o scariche elettriche causate dalle dispersioni del frigorifero, collegare l'apparecchio a terra.



- Se il cavo di alimentazione è danneggiato, richiederne l'immediata sostituzione al costruttore o al centro assistenza.
- Il fusibile del frigorifero deve essere sostituito da un tecnico qualificato o dal centro assistenza.
- Il mancato rispetto di questa precauzione può causare scariche elettriche o lesioni personali.



SIMBOLI DI ATTENZIONE PER L'INSTALLAZIONE



- Mantenere le aperture di ventilazione dell'apparecchio o della struttura a incasso

- libere da ostruzioni.
- Dopo l'installazione, lasciare l'apparecchio collegato all'alimentazione per 2 ore prima dell'uso.



IMPORTANTI SIMBOLI DI AVVERTENZA PER L'USO

-  • Non toccare la spina elettrica con le mani bagnate.
- Non collocare alcun oggetto sopra il frigorifero.
- Durante l'apertura o la chiusura della porta, un articolo potrebbe cadere provocando lesioni o danni.
- Non conservare in frigorifero contenitori pieni d'acqua.
- In caso di fuoriuscita, l'acqua potrebbe causare scariche elettriche o incendio.
- Non lasciare che i bambini si appendano alle porte. In caso contrario, potrebbero riportare gravi lesioni.
- Non permettere ai bambini di entrare nel frigorifero. I bambini rischiano di restare intrappolati all'interno

dell'apparecchio.

- Non inserire mai le dita o altri oggetti nel foro del dispenser.
- Ciò può causare lesioni personali o danni materiali.
- Non conservare sostanze volatili o infiammabili nel frigorifero.
- La conservazione di benzina, diluenti, alcol, etere, GPL e altri prodotti simili può causare una esplosione.
- Non conservare in frigorifero prodotti medicinali, materiale scientifico o prodotti sensibili alla temperatura.
- I prodotti che necessitano di severi controlli della temperatura non devono essere conservati in frigorifero.
- Non collocare né attivare apparecchi elettrici all'interno del frigorifero, salvo quelli raccomandati dal costruttore.
- Per accelerare il processo di sbrinamento, non utilizzare dispositivi meccanici o altri mezzi diversi da quelli consigliati dal costruttore.
- Non danneggiare il circuito refrigerante.



- Non disassemblare

o riparare il frigorifero autonomamente.

- Ciò potrebbe causare incendio, malfunzionamento e/o lesioni personali.



- Controllare i bambini affinché non giochino con l'apparecchio.
- Riporre le bottiglie una vicina all'altra nel medesimo scomparto in modo che non possano cadere all'apertura della porta.
- Questo prodotto è progettato solo per la conservazione di alimenti in ambito domestico.
- Se si rileva una perdita di gas, evitare l'uso di fiamme libere o potenziali fonti di accensione nei pressi e aerare il locale per alcuni minuti.
- Utilizzare solo lampade LED fornite dal costruttore o dal centro assistenza.



- Se si avverte un odore di medicinale o si nota del fumo uscire dall'apparecchio, staccare la spina dalla presa e chiamare il centro assistenza

Samsung Electronics.

- In caso di problemi nella sostituzione della lampada, rivolgersi al centro assistenza.
- Se il prodotto è dotato di lampada LED, non smontare il coperchio della lampada e la lampada LED autonomamente.
- Rivolgersi al centro assistenza.



ATTENZIONE

SIMBOLI DI ATTENZIONE PER L'USO



- Per ottenere le massime prestazioni dal prodotto,
- Non collocare alimenti davanti alle aperture di ventilazione sul retro del frigorifero per evitare di ostruire la circolazione dell'aria all'interno del comparto.
- Avvolgere adeguatamente gli alimenti o riporli in contenitori sottovuoto prima di conservarli in frigorifero.
- Riempire il serbatoio dell'acqua e il cassettino dei cubetti di ghiaccio solo con

acqua potabile.

- Non applicare una forza eccessiva né urtare con violenza la superficie in vetro.
- La rottura del vetro può provocare lesioni personali e/o danni alla proprietà.



- Se il frigorifero entra a contatto con l'acqua, estrarre la spina di alimentazione dalla presa di corrente e contattare il centro assistenza Samsung Electronics.



ATTENZIONE

SIMBOLI DI ATTENZIONE PER LA PULIZIA



- Non spruzzare acqua direttamente sulle superfici interne o esterne del frigorifero.
- Pericolo di scariche elettriche o incendio.
- Non spruzzare gas infiammabile vicino al frigorifero.
- Rischio di esplosione o incendio.
- Non spruzzare prodotti per la pulizia direttamente sul display.
- Le lettere stampate sul

display potrebbero non essere più visibili.



- Rimuovere eventuali sostanze estranee o polvere dalla spina di alimentazione.
Non utilizzare un panno bagnato o umido per pulire da polvere o sostanze estranee la spina di alimentazione.
- In caso contrario, pericolo di scariche elettriche o incendio.



- Scollegare il frigorifero prima di effettuare la pulizia o eventuali riparazioni.



AVVERTENZA

IMPORTANTI SIMBOLI DI AVVERTENZA PER LO SMALTIMENTO



- Per lo smaltimento di questo e altri modelli di frigoriferi, rimuovere le porte, le guarnizioni e le chiusure delle porte in modo che bambini o animali non possano

rimanere intrappolati all'interno.

Controllare i bambini affinché non giochino con l'apparecchio.

- Si prega di smaltire e riciclare il materiale utilizzato per l'imballaggio di questo prodotto secondo quanto previsto dalle norme vigenti.

- Lasciare i ripiani al loro posto in modo che i bambini non possano penetrare facilmente all'interno dello scomparto.

Verificare l'integrità delle tubazioni sul retro dell'apparecchio prima di smaltirlo.

- Come refrigerante, questo frigorifero utilizza R600a o R134a.

Controllare l'etichetta del compressore sul retro dell'apparecchio e l'etichetta della potenza nominale all'interno del frigorifero per vedere il tipo di refrigerante utilizzato.

Nel caso il prodotto contenga gas infiammabile (refrigerante R600a), contattare l'ente locale preposto per lo smaltimento

sicuro di questo prodotto. Questo prodotto contiene ciclopentano come gas isolante.

I gas utilizzati nel materiale isolante richiedono speciali procedure di smaltimento. Contattare l'autorità locale competente per informazioni sul corretto smaltimento di questo prodotto.

Verificare l'integrità delle tubazioni sul retro dell'apparecchio prima di smaltirlo.

Le tubazioni devono essere scollegate all'aperto.

- Se l'apparecchio utilizza isobutano (R-600a) come refrigerante, nonostante si tratti di un gas naturale a basso impatto ambientale è comunque combustibile. Durante il trasporto e l'installazione dell'apparecchio, prestare attenzione a non danneggiare alcuna parte del circuito refrigerante.
- Una perdita di refrigerante dalle tubazioni può provocare incendio o lesioni oculari. Se si rileva una perdita, evitare l'uso di fiamme libere o potenziali fonti di accensione

nei pressi e aerare il locale per alcuni minuti.

- ★ • Per evitare che possa crearsi una miscela di aria e gas infiammabile qualora si verificasse una perdita nel circuito di raffreddamento, la dimensione dell'ambiente di installazione deve essere adeguata alla quantità di refrigerante utilizzato. Non avviare mai un apparecchio visibilmente danneggiato. In caso di dubbi, consultare il rivenditore. La dimensione del locale dovrebbe essere calcolata considerando 1 m³ di spazio per ogni 8 g di refrigerante R600a contenuto nell'apparecchio. La quantità di refrigerante utilizzata nel frigorifero è indicata nella piastra identificativa all'interno dell'apparecchio.

ULTERIORI CONSIGLI PER L'USO

- Se si verifica un blackout elettrico, chiamare la compagnia elettrica locale e chiedere il tempo previsto per il ripristino dell'elettricità.
- La maggior parte dei blackout elettrici ripristinati in una o due ore non hanno alcuna influenza sulla temperatura interna del frigorifero. Tuttavia, durante l'interruzione di corrente limitare al minimo l'apertura del frigorifero.
- Se il frigorifero è dotato di una chiave, conservarla lontano dalla portata dei bambini e non in prossimità del frigorifero.
- L'apparecchio potrebbe non funzionare in modo corretto (la temperatura interna potrebbe aumentare eccessivamente) qualora la temperatura ambiente rimanesse per lungo tempo al di sotto della temperatura minima indicata per questo frigorifero.
- Non conservare alimenti facilmente deperibili alle basse temperature, come banane e meloni.

- Il frigorifero è di tipo "frost free"; ciò significa che non è necessario sbrinarlo manualmente poiché tale operazione è automatica.

Consigli per risparmiare energia

- Installare l'apparecchio in un luogo fresco, asciutto e adeguatamente ventilato. Verificare che non sia esposto a luce solare diretta e non sia installato vicino a una fonte diretta di calore (ad esempio un calorifero).
- Non ostruire le griglie e le aperture di ventilazione.
- Lasciare che il cibo caldo si raffreddi prima di riporlo in frigo.
- Per scongelare i cibi, collocarli in frigorifero. Le basse temperature dei surgelati consentono inoltre di rinfrescare ulteriormente gli alimenti conservati in frigo.
- Nel riporre o estrarre gli alimenti, non tenere per molto tempo la porta aperta. Minore è il tempo di apertura, minore è il ghiaccio che si forma nel freezer.
- Pulire il retro del frigorifero regolarmente. La polvere che si accumula aumenta il

consumo di corrente.

- Non impostare una temperatura più bassa del necessario.
- Garantire una ventilazione sufficiente alla base e sul retro del frigorifero. Non coprire le aperture di ventilazione.
- Lo spazio sui lati, sul retro e in alto deve essere sufficiente a garantire una corretta circolazione dell'aria. Ciò consentirà di ridurre sia il consumo energetico sia il costo della bolletta elettrica.
- Per i migliori risultati in termini di efficienza energetica, tenere tutti gli accessori interni quali cestelli, cassette e ripiani nella posizione indicata dal costruttore.

Questa apparecchiatura è progettata per un uso domestico o applicazioni simili quali

- angoli cottura per il personale in punti vendita, uffici e altri ambienti lavorativi;
- fattorie/aziende agricole e per l'uso dei clienti in hotel, motel e altri ambiti residenziali;
- bed and breakfast;
- catering e applicazioni simili non-retail.

Impostazione del frigorifero

PRIMA DI INSTALLARE IL FRIGORIFERO

Congratulazioni per l'acquisto del vostro nuovo frigorifero Samsung. Speriamo apprezzerete le novità tecniche e le efficienze offerte da questo prodotto.

- Prima dell'uso, installare e posizionare il frigorifero secondo quanto indicato nel presente manuale.
- Utilizzare l'apparecchio solo per lo scopo per il quale è stato prodotto, come descritto in questo manuale.
- Raccomandiamo di far eseguire eventuali riparazioni da personale specializzato
- Si prega di smaltire e riciclare il materiale utilizzato per l'imballaggio di questo prodotto secondo quanto previsto dalle norme vigenti.

-  **AVVERTENZA**
- Prima di sostituire la lampadina interna del frigorifero, scollegare l'apparecchio dalla presa elettrica.
 - In caso contrario, vi è il rischio di scariche elettriche.

Scelta della migliore posizione di installazione

- L'apparecchio non deve trovarsi esposto ai raggi diretti del sole.
- La posizione di installazione deve avere una superficie livellata.
- Lo spazio deve permettere l'apertura agevole delle porte del frigorifero.
- Lo spazio sui lati, sul retro e in alto deve essere sufficiente a garantire una corretta circolazione dell'aria.
Se lo spazio non è sufficiente, il funzionamento del sistema di raffreddamento potrebbe non essere adeguato.
- Verificare che l'apparecchio possa essere spostato liberamente in caso di manutenzione o assistenza.

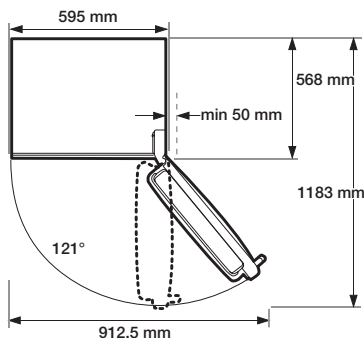
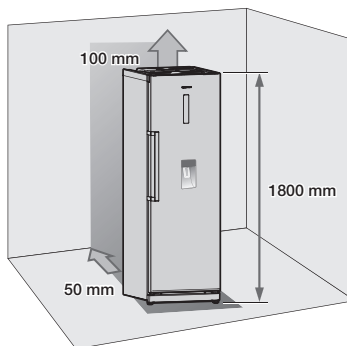

-  • L'altezza del prodotto può differire a seconda del modello.
- Durante l'installazione, lasciare sufficiente spazio sui lati, sul retro e in alto per consentire la circolazione dell'aria.
Ciò consentirà di ridurre sia il consumo energetico sia il costo della bolletta elettrica.
 - Non installare il frigorifero in un luogo in cui la temperatura è inferiore ai 10 °C.

-  **ATTENZIONE**
- Estrarre il frigorifero dalla sua posizione per eseguire l'installazione, la manutenzione o per pulire dietro l'unità, quindi ricollocarlo in posizione.
Verificare che il pavimento sia in grado di sostenere il peso del frigorifero a pieno carico.

INVERSIONE DELLE PORTE







Samsung consiglia di far eseguire solo a tecnici autorizzati Samsung l'operazione di inversione dell'apertura delle porte. Questa operazione a pagamento è a carico del cliente.

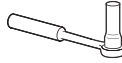
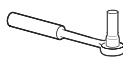

Eventuali danni causati nel tentativo di invertire il senso di apertura delle porte non sono coperti dalla garanzia del costruttore. Qualsiasi riparazione richiesta in tale circostanza verrà eseguita a esclusivo onere del cliente.

Strumenti necessari (non forniti)

		
Cacciavite a croce (+)	Cacciavite a taglio (-)	Chiave a bussola da 10 mm (per i bulloni)
		
Chiave a bussola da 8 mm (per i bulloni)	Chiave fissa (per i cardini)	Chiave esagonale da 5 mm (per cardini inferiori)

1. Rimuovere le 4 viti poste sulla parte superiore del frigorifero.

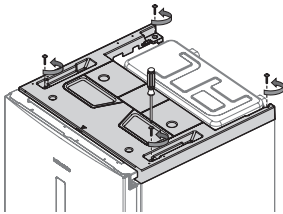

2. Rimuovere il coperchio di plastica e scollegare il cavo ad esso collegato.

Dopo aver rimosso il coperchio di plastica, controllare le parti per l'inversione della porta.

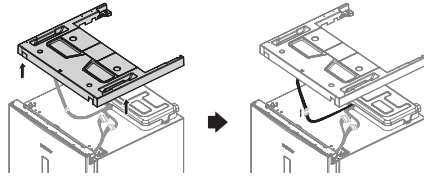

Prestare attenzione a non danneggiare i fili elettrici nel rimuovere il coperchio di plastica.

3. Scollegare i fili e rimuovere i 3 bulloni.

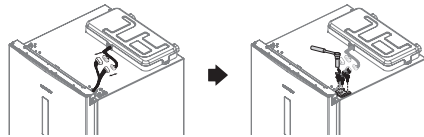

Verificare che il frigorifero sia scollegato dalla presa di corrente prima di maneggiare i fili elettrici.

4. Rimuovere la porta dalla cerniera inferiore sollevandola con attenzione verso l'alto.

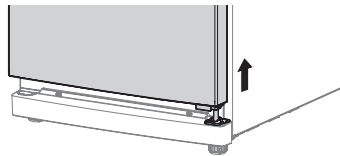

La porta è pesante, prestare attenzione a non ferirsi durante la rimozione.

5. Separare il copripiedino anteriore dopo aver rimosso le 2 viti.

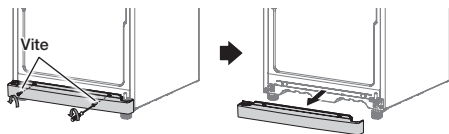

6. Svitare i 3 bulloni che fissano la cerniera, quindi rimuovere i 3 bulloni posti sul lato sinistro inferiore del piedino anteriore dove verrà fissata la cerniera rimossa.

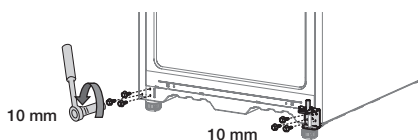

7. Separare il cardine usando prima una chiave esagonale. Svitare il bullone per rimuovere il distanziale della cerniera e invertire il lato del perno della cerniera e del distanziale.

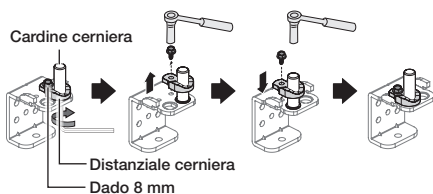

8. Fissare la cerniera alla parte inferiore sinistra del frigorifero nella posizione in cui sono stati rimossi i bulloni nel passaggio 6. Avvitare i bulloni precedentemente rimossi nella parte inferiore destra del frigorifero per un uso futuro. Invertire i piedini da sinistra a destra.

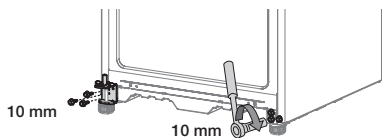

9. Rimuovere le viti sul lato inferiore sinistro e destro della porta del frigorifero. Invertire il lato del fermo porta da destra a sinistra. Anche il distanziale della cerniera deve essere invertito.

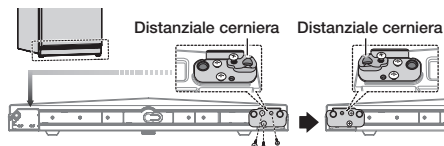

10. Rimuovere il coprifilo nella parte superiore della porta del frigorifero per invertire il lato dei fili.

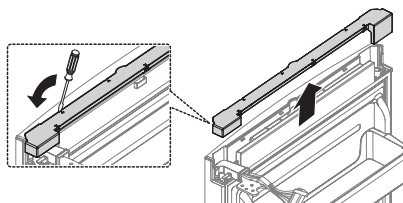

11. Rimuovere la cerniera e l'anello di tenuta dalla porta del frigorifero. Staccare il copricerniera destro ed estrarre i fili.

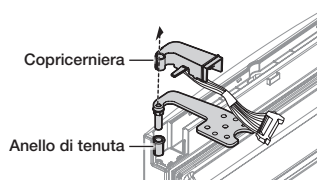

ATTENZIONE Prestare attenzione a non danneggiare i fili elettrici nel rimuovere il copricerniera.

12. Usare una chiave inglese per separare il cardine della cerniera, invertirla e rimontare il cardine. Quindi rimuovere lo spessore in alto e inserirlo sull'altro lato.

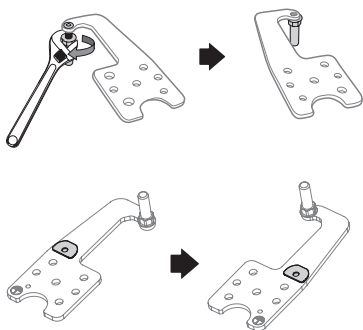

13. Rimontare la cerniera della porta del frigorifero invertendo il passaggio 11.

Assicurarsi di usare il copricerniera del lato sinistro (che si trova sotto il coperchio di plastica rimosso nel passaggio 2) e rimuovere l'anello di tenuta.

Una volta rimontata la cerniera, il filo e il copricerniera, invertire il lato da destra a sinistra.

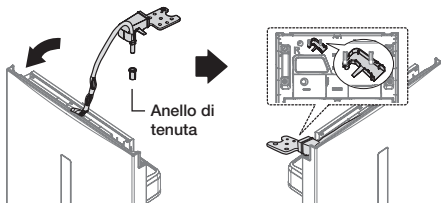

14. Dopo aver invertito la cerniera, chiuderla con il coprifilo posto nella parte superiore della porta del frigorifero.

Il coprifilo della porta destra è reperibile nella confezione

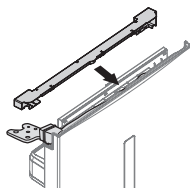

15. Smontare il coprimaniglia e rimuovere le viti; rimuovere e invertire i tappi e la maniglia dal lato destro al lato sinistro della porta. (Coprire il lato sinistro con le coperture precedentemente rimosse.)

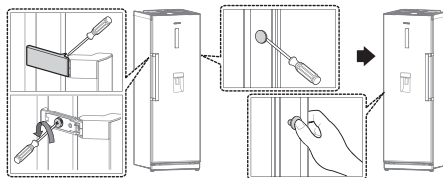

Alcuni modelli potrebbero non prevedere una copertura per la maniglia.

16. Invertire il tappo cerniera e fissare il copripiedino anteriore.

Rimontare la porta del frigorifero.

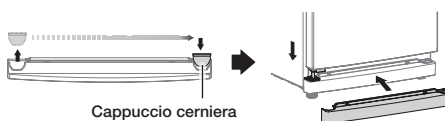

17. Serrare i 3 bulloni quindi ricollegare insieme i fili.

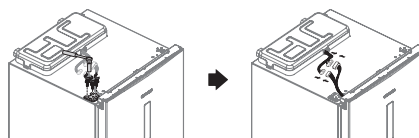

AVVERTENZA Verificare che il frigorifero sia scollegato dalla presa di corrente prima di maneggiare i fili elettrici.

18. Collegare il filo al coperchio di plastica e rimontare il coperchio nella posizione originale.

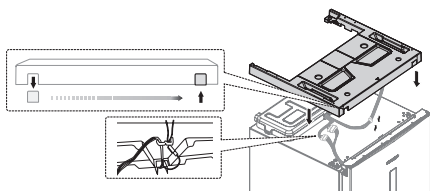

19. Fissare le 4 viti nuovamente in posizione.

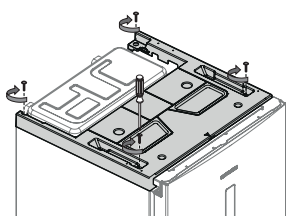

20. Rimuovere le guarnizioni della porta del frigorifero e del freezer quindi fissarle dopo averle ruotate di 180°.

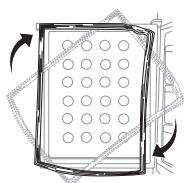

Una volta invertite le porte, accertarsi che le guarnizioni del frigorifero e del freezer siano alloggiate correttamente. In caso contrario si potrebbe avvertire rumore o formare rugiada, che influenzerebbe le prestazioni del frigorifero.

MESSA A LIVELLO DEL FRIGORIFERO

Se la parte anteriore dell'apparecchio si trova leggermente più in alto di quella posteriore, risulta più agevole aprire e chiudere la porta del frigorifero.

Ruotare i piedini in senso orario per sollevare l'unità e in senso antiorario per ridurne l'altezza.

Caso 1) L'apparecchio è inclinato verso sinistra.

- Ruotare il piedino di regolazione sinistro nella direzione indicata dalla freccia fino a livellare l'apparecchio.

Caso 2) L'apparecchio è inclinato verso destra.

- Ruotare il piedino di regolazione destro nella direzione indicata dalla freccia fino a livellare l'apparecchio.

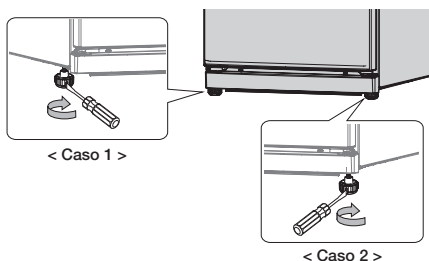

Funzionamento del frigorifero

VERIFICA DEL PANNELLO DI CONTROLLO

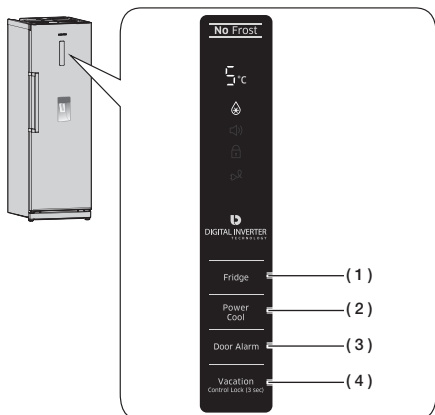

 Ogni volta che si preme un tasto si avverte un breve segnale acustico.

USO DEL PANNELLO DI CONTROLLO

(1) Fridge (Frigido)

Premere il tasto Fridge (Frigido) per impostare l'apparecchio alla temperatura desiderata compresa tra 1 °C e 7 °C. La temperatura preimpostata è 3 °C, e a ogni pressione del tasto la temperatura cambierà nell'ordine seguente, mentre la spia visualizzerà la temperatura desiderata.

 °C

3°C - 2°C - 1°C - 7°C
4°C - 5°C - 6°C

Una volta terminata l'impostazione della temperatura, la spia relativa indicherà la temperatura corrente del frigorifero. Se la temperatura corrente è superiore a 9 °C, la spia visualizzerà 9 °C.

(2) Power Cool (Raffreddamento rapido)

Premere il tasto Power Cool (Raffreddamento rapido) per attivare la funzione.

La spia Power Cool (Raffreddamento rapido) si accenderà e il frigorifero ridurrà il tempo necessario per raffreddare gli alimenti.

La funzione Raffreddamento rapido sarà attiva per 2 ore e 30 minuti in modo da raffreddare rapidamente il frigorifero. Per disattivare la funzione Raffreddamento rapido, premere nuovamente il tasto.



La funzione Raffreddamento rapido non può essere usata insieme alla funzione Vacanze.

La funzione Vacanze disattiva automaticamente la funzione Raffreddamento rapido.

(3) Door Alarm (Allarme porta)

1. Allarme

Premere il tasto per attivare la funzione Allarme.

Se la porta rimane aperta per più di 2 minuti, la spia di allarme si accende e il frigorifero emette un segnale acustico.



Per disattivare la funzione Allarme, premere nuovamente il tasto.



2. Display spento

Come impostazione predefinita, la visualizzazione della temperatura è disattivata; per attivarla/disattivarla premere il tasto Door Alarm (Allarme porta) per 3 secondi.

(4) Vacation Control Lock (3 sec) (Blocco controllo vacanze; 3 sec)

	<p>Premere il tasto per attivare la funzione Vacanze. La spia Vacation (Vacanze) si illumina e il frigorifero imposta la temperatura a 15 °C per ridurre il consumo energetico in caso di assenza (per vacanza, viaggio di lavoro o altro). Mantiene il frigorifero libero da batteri e odori.</p>
	<p>Per attivare la funzione Blocco di sicurezza tenere premuto il tasto Vacation (Vacanze) per 3 secondi. La spia Child lock (Blocco di sicurezza) si illumina e il funzionamento di tutti i tasti del pannello di controllo sarà inibito. Per disattivare la funzione Blocco di sicurezza, premere nuovamente il tasto Vacation (Vacanze) per 3 secondi.</p>

-  • La funzione Vacanze viene automaticamente disattivata selezionando la funzione Power Cool (Raffreddamento rapido) o regolando la temperatura mentre la funzione Vacanze è attiva.
- Svuotare frigorifero e freezer prima di attivare la funzione Vacanze.

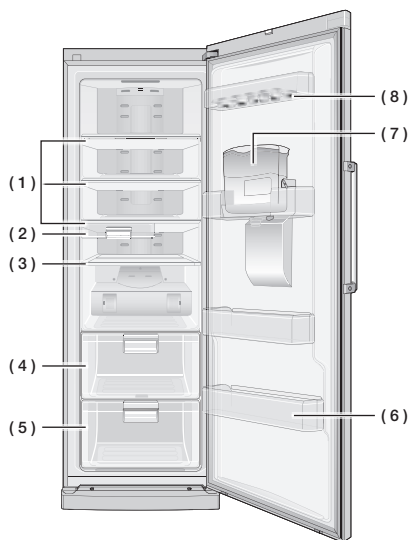

-  • In base al modello, alcune caratteristiche quali ad esempio il serbatoio dell'acqua e il comparto bibite possono essere diverse o non disponibili.
- Per disporre di maggiore spazio, è possibile rimuovere il serbatoio dell'acqua (**7**). Ciò non influenza le caratteristiche termiche e meccaniche del frigorifero. Il volume di conservazione dichiarato per il comparto frigo è calcolato senza questa parte.

(1) Ripiano in vetro

I ripiani in vetro sono facili da pulire e consentono di identificare rapidamente gli alimenti conservati in frigo.

Questi ripiani sono infrangibili e possono essere utilizzati per conservare ogni tipo di alimento o bevanda.

(2) Cassettini mobili

La forma del cassetto consente di poterlo spostare in linea orizzontale.

E' possibile spostare il cassetto a sinistra o a destra a seconda del contenuto sottostante.

E' possibile conservare bevande, latticini o alimenti che devono essere consumati al più presto.

(3) Ripiano pieghevole

Il ripiano può essere utilizzato sia esteso per ottenere una più ampia superficie d'appoggio sia ripiegato per consentire di riporre contenitori più alti.

(4) Cassetto alimenti freschi

Conserva la fragranza dei cibi e ne prolunga la freschezza. Da utilizzare per conservare pane e dolci.

(5) Cassetto Big Box per il controllo dell'umidità

Il cassetto Big Box consente di controllare l'umidità di frutta e verdura preservandone la freschezza.

(6) Balconcino grande

Progettato per alimenti sfusi e in grandi quantità conservati in bottiglie o contenitori, come ad esempio il latte.

(7) Serbatoio dell'acqua

Il serbatoio dell'acqua fresca consente di erogare acqua dal dispenser senza dover aprire il frigorifero.

(8) Vassoio portauova

Il posto migliore dove mettere le uova. Posizionare il vassoio portauova sul ripiano per conservare le uova in modo sicuro e averle sempre a portata di mano.



- Se si prevede un'assenza da casa prolungata, svuotare il frigorifero e scollegarlo elettricamente. Asciugare l'umidità eventualmente presente all'interno dell'apparecchio e lasciare le porte aperte. Questa precauzione evita lo sviluppo di muffe e cattivi odori.
- Se il frigorifero non viene utilizzato per un lungo periodo di tempo, scollegarlo dalla presa di corrente.

USO DEL RIPIANO PIEGHEVOLE

Se è necessario riporre contenitori o prodotti alti sul ripiano inferiore, piegare il ripiano pieghevole per aumentare lo spazio disponibile.

1. Sollevare leggermente il ripiano e farlo scorrere verso l'interno.
2. Per utilizzare il ripiano per l'intera lunghezza, aprirlo nuovamente seguendo la procedura in ordine inverso.

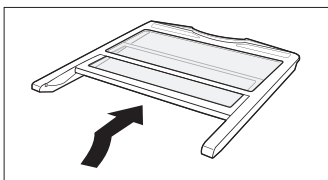

USO DEL CASSETTO BIG BOX PER IL CONTROLLO DELL'UMIDITA'

E' possibile usare il cassetto Big Box per controllare l'umidità dei prodotti freschi.

Per regolare l'umidità all'interno del cassetto, utilizzare lo sportellino collocato sul coperchio. Muovere lo sportellino verso destra per mantenere basso il livello di umidità.

Muovere lo sportellino verso sinistra per mantenere alto il livello di umidità. Più lo sportellino è aperto, maggiore è l'umidità all'interno del cassetto.

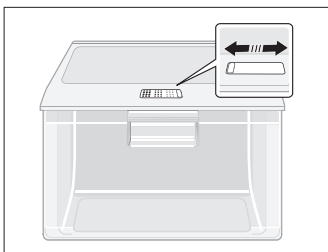

USO DEL DISPENSER DELL'ACQUA

Rabbocco dell'acqua

E' possibile rabboccare il serbatoio lasciandolo inserito nel frigorifero oppure rimuoverlo per riempirlo a parte.

Metodo 1

Rabboccare l'acqua dall'apertura sul coperchio del serbatoio. Riempendolo troppo velocemente, l'acqua può fuoriuscire.



Metodo 2

1. Rilasciare i blocchi laterali del serbatoio dell'acqua per rimuoverne il coperchio.
2. Riempire d'acqua il serbatoio.

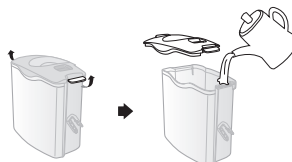

Riempire il serbatoio solo con acqua.

Erogare acqua dal dispenser

Posizionare un bicchiere sotto l'erogatore e premerlo delicatamente contro la leva per riempirlo d'acqua.

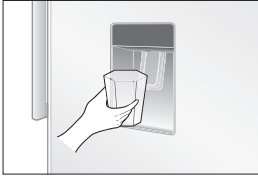

-  • Il bicchiere deve essere allineato al dispenser per evitare la fuoriuscita d'acqua.
- In base al modello, il dispenser dell'acqua potrebbe non essere disponibile.

RIMUOVERE LE PARTI INTERNE

Cassettini mobili

Estrarre i cassettini mobili quindi sollevarli leggermente per rimuoverli.

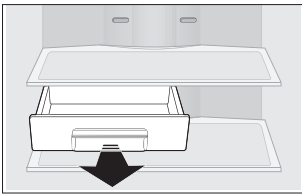

Ripiani

Sollevarle delicatamente i ripiani con entrambe le mani e tirarli in avanti.
(Ripiano in vetro/Ripiano pieghevole)

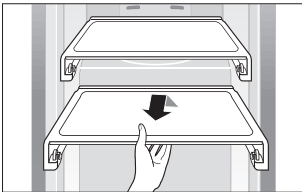

Cassetti

Tirare completamente i cassetti in avanti quindi sollevarli.

(Cassetto di plastica/Cassetto Big Box per il controllo dell'umidità)

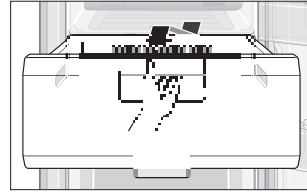

Balconcini porta

Afferrare saldamente i balconcini con entrambe le mani e sollevarli delicatamente per estrarli.

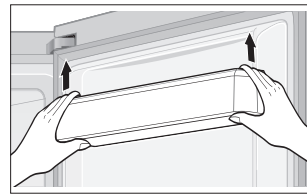

Serbatoio dell'acqua

Afferrare saldamente il serbatoio dell'acqua con entrambe le mani e sollevarlo delicatamente per estrarlo.



In base al modello, il serbatoio dell'acqua potrebbe non essere disponibile.

PULIZIA DEL FRIGORIFERO



Per la pulizia dell'apparecchio non utilizzare benzene, diluenti o Clorox™. Tali sostanze potrebbero danneggiarne la superficie e causare un incendio.



Non spruzzare acqua sul frigorifero se l'apparecchio è collegato elettricamente; in caso contrario, potrebbero verificarsi scariche elettriche.

Non pulire il frigorifero con benzene, diluenti o detersivo per auto, in caso contrario potrebbe verificarsi un incendio.

SOSTITUZIONE DELLA LUCE INTERNA



Per la lampadina LED, rivolgersi a un tecnico dell'assistenza per richiederne la sostituzione.

Risoluzione dei problemi

PROBLEMA	SOLUZIONE
L'apparecchio non funziona o la temperatura è troppo alta.	<ul style="list-style-type: none"> • Verificare che la spina sia correttamente inserita nella presa. • Il controllo della temperatura sul pannello anteriore è correttamente impostato? • L'apparecchio è esposto a luce solare diretta o ad altre fonti di calore? • Il retro dell'apparecchio si trova troppo vicino alla parete?
Dall'apparecchio provengono rumori anomali.	<ul style="list-style-type: none"> • Verificare che l'apparecchio sia installato su una superficie piana e stabile. • Il retro dell'apparecchio si trova troppo vicino alla parete? • Dietro o sopra l'apparecchio sono caduti oggetti estranei? • Il rumore proviene dal compressore all'interno dell'apparecchio? • E' possibile che si avverta uno scricchiolio all'interno del prodotto; ciò è normale. Questo rumore si verifica con il contrarsi o l'espandersi di alcuni accessori.
Gli angoli anteriori e i lati dell'apparecchio sono caldi e inizia a formarsi condensa.	<ul style="list-style-type: none"> • Tubazioni a prova di calore sono installate negli angoli anteriori dell'apparecchio per evitare che si formi la condensa. Se la temperatura circostante aumenta, questo sistema potrebbe perdere parte della sua efficacia. Tuttavia, ciò non deve essere considerata un'anomalia. • Quando il tempo è molto umido, potrebbe formarsi condensa sulla superficie dell'apparecchio quando l'umidità dell'aria entra a contatto con la superficie fredda dell'apparecchio.
Dall'interno dell'apparecchio si avverte un suono simile a bolle d'acqua.	<ul style="list-style-type: none"> • Si tratta del refrigerante che si raffredda.
Nel comparto frigo si avverte cattivo odore.	<ul style="list-style-type: none"> • All'interno del frigorifero sono presenti residui di cibo? • Verificare che gli alimenti caratterizzati da un odore intenso (il pesce, per esempio) siano avvolti o collocati in contenitori sottovuoto. • Pulire il frigorifero periodicamente e rimuovere eventuali residui di cibo o alimenti scaduti.
Le pareti del frigorifero sono coperte da uno strato di ghiaccio.	<ul style="list-style-type: none"> • Gli alimenti conservati nel frigorifero ostruiscono le prese di ventilazione? • Allontanare gli alimenti il più possibile per consentire una corretta ventilazione. • La porta è completamente chiusa?
Le pareti interne del frigorifero e le verdure sono ricoperte da un velo di condensa.	<ul style="list-style-type: none"> • Alimenti ad alto contenuto d'acqua e di umidità sono stati conservati non coperti, oppure la porta del frigorifero è stata lasciata aperta per lungo tempo. • Conservare il cibo coperto o in un contenitore ben chiuso.

Installazione

Installazione combinata dei prodotti

Possibile combinazione side by side con i modelli Samsung a partire da RZ**, RR**.

Richiedere al rivenditore i particolari su colore e forma. Per la disposizione side by side, verificare le seguenti condizioni.

- Si consiglia di posizionare il frigorifero sulla destra per ottenere le migliori prestazioni
- Per una perfetta finitura, lasciare lo spazio indicato e montare gli SPAZIATORI contenuti nel kit di installazione fornito in dotazione. (Disponibile solo per alcuni modelli)
- Regolare frigorifero e freezer alla medesima altezza secondo quanto descritto a pagina 16.

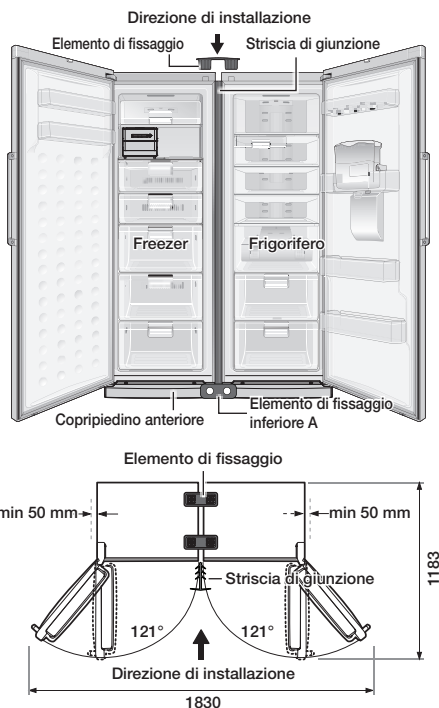

Strumenti necessari

Elemento di fissaggio	Striscia di giunzione	Elemento di fissaggio A, B	Viti

Come installare il prodotto

Spegnere entrambi i prodotti.

1. Mantenere una distanza compresa tra 5-7 mm tra frigorifero e freezer.
2. Rimuovere il copripiedino anteriore sia del frigorifero sia del freezer rimuovendone le viti.

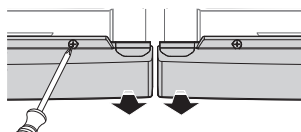

3. Rimuovere le viti da ogni prodotto e riavvitarle una volta montato l'elemento di fissaggio inferiore.



4. Inserire la striscia di giunzione tra frigorifero e freezer.

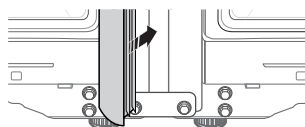

5. Inserire saldamente i due elementi di fissaggio sulla parte superiore dei prodotti.

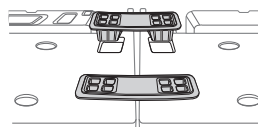

6. Rimontare il copripiedino anteriore su entrambi i prodotti.

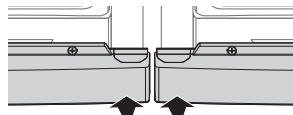

7. Montare l'elemento di fissaggio inferiore B sul retro dei prodotti.

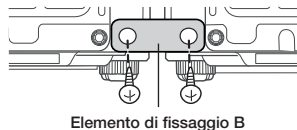

Memo

Limiti di temperatura ambiente

Il frigorifero è progettato per operare entro la gamma di temperature ambiente specificata per la sua classe e indicata sull'etichetta.

Classe	Simbolo	Intervallo temperatura ambiente (°C)	
		IEC 62552 (ISO 15502)	ISO 8561
Temperata estesa	SN	da +10 a +32	da +10 a +32
Temperata	N	da +16 a +32	da +16 a +32
Subtropicale	ST	da +16 a +38	da +18 a +38
Tropicale	T	da +16 a +43	da +18 a +43



La temperatura interna può essere influenzata da molti fattori, come la posizione del frigorifero, la temperatura ambiente e la frequenza di apertura delle porte.

Regolare la temperatura secondo necessità per compensare tali fattori.

Corretto smaltimento del prodotto (rifiuti elettrici ed elettronici)

Italiano



(Applicabile nei Paesi con sistemi di raccolta differenziata)

Il simbolo riportato sul prodotto, sugli accessori o sulla documentazione indica che il prodotto e i relativi accessori elettronici (quali caricabatterie, cuffia e cavo USB) non devono essere smaltiti con altri rifiuti al termine del ciclo di vita. Per evitare eventuali danni all'ambiente o alla salute causati dallo smaltimento dei rifiuti non corretto, si invita l'utente a separare il prodotto e i suddetti accessori da altri tipi di rifiuti, conferendoli ai soggetti autorizzati secondo le normative locali.

Gli utenti domestici sono invitati a contattare il rivenditore presso il quale è stato acquistato il prodotto o l'autorità competente per tutte le informazioni relative alla raccolta differenziata di questo tipo di materiali.

Gli utenti professionali (imprese e professionisti) sono invitati a contattare il proprio fornitore e verificare i termini e le condizioni del contratto di acquisto. Questo prodotto e i relativi accessori elettronici non devono essere smaltiti unitamente ad altri rifiuti commerciali.



Contatta SAMSUNG WORLD WIDE

Se hai commenti o domande sui prodotti Samsung,
contatta il Servizio Clienti Samsung

Samsung Electronics Italia S.p.A Via C. Donat Cattin, 5 20063,
Cernusco Sul Naviglio (MI)
800-SAMSUNG (800.7267864)
[HHP] 800.Msamsung (800.67267864)
www.samsung.com/it/support



Frigorífico manual del usuario

**Planet
First** 100 %
Recycled Paper

Este manual se ha elaborado con papel 100 % reciclado.

imagine las posibilidades

Gracias por adquirir este producto Samsung.

Electrodoméstico independiente



Índice

INFORMACIÓN DE SEGURIDAD	2
PUESTA EN MARCHA DEL FRIGORÍFICO	12
FUNCIONAMIENTO DEL FRIGORÍFICO.....	17
SOLUCIÓN DE PROBLEMAS	23
INSTALACIÓN	24

Información de seguridad

INFORMACIÓN DE SEGURIDAD

- Antes de poner el aparato en funcionamiento, lea este manual en su totalidad y consérvelo para futuras consultas.
- Utilice este aparato solo para las funciones propias que se describen en este manual de instrucciones.







Este electrodoméstico no está diseñado para que lo usen personas (incluidos los niños) con discapacidad física, mental y sensorial, o faltas de conocimiento y experiencia,





- sin la supervisión o las indicaciones de una persona responsable que garanticen un uso seguro del aparato.
- Este electrodoméstico lo pueden utilizar niños a partir de los 8 años y personas con discapacidad física, mental y sensorial, siempre y cuando tengan una supervisión o instrucciones sobre el uso de estos electrodomésticos de una forma segura y siendo consecuentes de los posibles peligros que este pueda ocasionar. Los niños no deben jugar con el electrodoméstico. La limpieza y el mantenimiento

del aparato deben estar supervisados por adultos.

- Las siguientes instrucciones de funcionamiento se aplican a varios modelos y las características de su frigorífico pueden variar ligeramente de las descritas en este manual.

Símbolos y precauciones de seguridad importantes:

 <small>ADVERTENCIA</small>	<p>Prácticas peligrosas o inseguras que pueden provocar lesiones físicas graves o la muerte.</p>
 <small>PRECAUCION</small>	<p>Prácticas peligrosas o inseguras que pueden provocar lesiones físicas leves o daños en la propiedad.</p>
	<p>NO intentarlo.</p>
	<p>NO desmontar.</p>
	<p>NO tocar.</p>
	<p>Seguir las instrucciones cuidadosamente.</p>

	<p>Desconectar el enchufe de la toma mural.</p>
	<p>Comprobar que la máquina está conectada a tierra para prevenir una descarga eléctrica.</p>
	<p>Llamar al centro de servicio técnico.</p>
	<p>Nota.</p>

Estos símbolos de advertencia tienen la función de prevenir lesiones personales a usted y a otras personas. Debe seguirlos cuidadosamente. Después de leer esta sección, guárdela para consultas futuras.

Aviso CE

Se ha establecido que este producto cumple con la directiva sobre baja tensión (2006/95/CE), la directiva sobre compatibilidad electromagnética (2004/108/CE), la directiva RoHS (2011/65/UE), el reglamento

delegado de la comisión (UE) N.º 1060/2010 y la directiva sobre diseño ecológico (2009/125/CE) establecidas por el reglamento (CE) N.º 643/2009 de la Unión Europea. (Solo para productos que se venden en países europeos)



SEÑALES DE ADVERTENCIA IMPORTANTES PARA LA INSTALACIÓN

- No instale el frigorífico en un lugar con humedad o donde pueda entrar en contacto con el agua.
- Un aislamiento defectuoso de las partes eléctricas puede causar una descarga eléctrica o un incendio.
- No exponga el frigorífico a la luz directa del sol ni a fuentes de calor, como por ejemplo estufas, calentadores y otros aparatos.
- Para la conexión a tierra nunca utilice cañerías de gas, líneas de teléfono o cables de pararrayos.
- Una toma de tierra

inadecuada puede provocar una descarga eléctrica.

- No enchufe más de un aparato en la misma placa de potencia.
El frigorífico siempre se debe enchufar en su propia toma de corriente, que tenga una tensión nominal que coincida con la de la placa de especificaciones eléctricas.
- Así se conseguirá el mejor rendimiento y se impedirá el sobrecalentamiento del cableado, que podría causar un incendio.
- Si la toma mural está floja, no enchufe el cable de alimentación.
- Hay peligro de descarga eléctrica o incendio.
- No utilice un cable que muestre grietas o signos de abrasión en toda su longitud o en sus extremos.
- No doble excesivamente el cable de alimentación ni coloque sobre él objetos pesados.

-
- Antes de su utilización, este frigorífico debe instalarse correctamente en el lugar adecuado

siguiendo las instrucciones del manual.

- Conecte el cable de alimentación en la posición adecuada y deje que cuelgue.
- Si conecta el cable de alimentación invertido, los hilos se pueden cortar y provocar un incendio o una descarga eléctrica.
- Cuando mueva el frigorífico, tenga cuidado de no volcarlo ni dañar el cable.
- Hay riesgo de incendio.
- Asegúrese de que el cable no quede aplastado ni lo dañe la parte posterior del frigorífico.
- Guarde los materiales del embalaje fuera del alcance de los niños.
- Si un niño se los pone en la cabeza se puede asfixiar.
- Este electrodoméstico debe colocarse de modo que el enchufe sea accesible después de la instalación.



- El frigorífico debe estar conectado a tierra.
- La puesta a tierra del frigorífico evita fugas de electricidad o descargas eléctricas originadas por

una fuga de corriente del frigorífico.



- Si el cable de alimentación está dañado, lo debe reemplazar inmediatamente el fabricante o el personal de servicio técnico.
- El fusible del frigorífico lo debe reemplazar un técnico o una empresa de servicios acreditados.
- De no hacerlo así, se podría provocar una descarga eléctrica o lesiones personales.



PRECAUCIÓN



SEÑALES DE PRECAUCIÓN PARA LA INSTALACIÓN



- Procure que nada obstruya las aberturas de ventilación de la caja o de la estructura de montaje.
- Después de la instalación deje el aparato parado durante 2 horas.



SEÑALES DE ADVERTENCIA IMPORTANTES PARA EL USO

-  • No enchufe el cable de alimentación con las manos húmedas.
 - No deposite objetos encima del aparato.
 - Al abrir o cerrar la puerta, los objetos se podrían caer y causar lesiones personales o daños materiales.
 - No ponga recipientes que contengan agua encima del frigorífico.
 - Si se derrama agua, hay peligro de incendio o descarga eléctrica.
 - No deje que los niños se cuelguen de la puerta. Hay riesgo de lesiones graves.
 - No permita que los niños se introduzcan en el frigorífico. Un niño puede quedar atrapado.
 - No introduzca los dedos ni otros objetos en el orificio del dispensador.
 - Hay riesgo de lesiones personales o daños materiales.
 - No almacene sustancias volátiles o inflamables en el frigorífico.
 - El almacenamiento de benceno, disolvente, alcohol, éter, gas LP y otras sustancias semejantes puede provocar una explosión.
 - No almacene en el frigorífico productos farmacéuticos, materiales científicos ni otros productos sensibles a las temperaturas.
 - No almacene en el frigorífico productos que requieran un control estricto de la temperatura.
 - No coloque ni utilice aparatos eléctricos dentro del frigorífico, a menos que sean de los tipos recomendados por el fabricante.
 - No utilice dispositivos mecánicos ni otros métodos para acelerar el proceso de descongelación que no sean los recomendados por el fabricante.
 - No dañe el circuito de refrigeración.
-
-  • No desmonte ni repare el frigorífico usted mismo.
 - Puede provocar un incendio, un mal funcionamiento o lesiones personales.
-

- ★ • No deje que los niños jueguen con el electrodoméstico.
- Las botellas se deben guardar juntas y sin dejar espacio entre ellas para evitar que se caigan.
- Este producto está diseñado únicamente para almacenar alimentos en un entorno doméstico.
- Si detecta una fuga de gas, evite la presencia de llamas o posibles fuentes de ignición y ventile durante varios minutos la habitación donde está instalado el electrodoméstico.
- Utilice solo las lámparas LED suministradas por el fabricante o el personal de servicio técnico.

- ✎ • Si advierte olor a fármaco o humo, desconéctelo inmediatamente y llame al centro de servicio técnico de Samsung.
- Si tiene problemas para cambiar la lámpara, póngase en contacto con el personal de servicio técnico.
- Si el producto está equipado

con una lámpara LED, no desmonte la tapa de la lámpara ni la lámpara LED usted mismo.

- Póngase en contacto con el personal de servicio técnico.



SEÑALES DE PRECAUCIÓN PARA EL USO

- ★ • Para obtener el mejor rendimiento del producto
- No ponga alimentos demasiado cerca de las salidas de ventilación de la parte posterior del aparato ya que podrían obstruir la circulación del aire del compartimento del frigorífico.
- Envuelva los alimentos adecuadamente o póngalos en recipientes herméticos antes de guardarlos en el frigorífico.
- Llene el depósito de agua, la bandeja de hielo y las cubiteras solo con agua potable.
- No golpee ni aplique una fuerza excesiva sobre la superficie de vidrio.
- La rotura del vidrio puede causar lesiones personales o daños materiales.



- Si el frigorífico sufre desperfectos a causa del agua, desenchúfelo y póngase en contacto con el centro de servicio técnico de Samsung Electronics.



SEÑALES DE PRECAUCIÓN PARA LA LIMPIEZA



- No rocíe agua directamente ni en el interior ni el exterior del frigorífico.
- Hay peligro de descarga eléctrica o incendio.
- No rocíe gas inflamable cerca del frigorífico.
- Hay peligro de explosión o incendio.
- No rocíe el panel directamente con limpiadores en aerosol.
- Los caracteres impresos del panel se pueden borrar.



- Elimine cualquier resto de polvo o suciedad de las clavijas del enchufe. No utilice un paño

húmedo o mojado para limpiar el enchufe.

- Hay peligro de descarga eléctrica o incendio.



- Desenchufe el frigorífico antes de realizar tareas de limpieza y reparación.



SEÑALES DE ADVERTENCIA IMPORTANTES PARA DESECHAR EL APARATO



- Cuando se deshaga de este o de otros frigoríficos, quite la puerta, los cierres y los pestillos de la puerta para que no pueda quedar atrapado en su interior un niño pequeño o un animal. No deje que los niños jueguen con el electrodoméstico.
- Deshágase del embalaje de este aparato de forma respetuosa con el medio ambiente.
- Deje los estantes en su lugar para que los niños no puedan introducirse fácilmente en el interior. Antes de deshacerse del electrodoméstico compruebe

que no estén deteriorados los tubos de la parte posterior.

- Se utilizan los refrigerantes R-600a o R-134a. Compruebe la etiqueta del compresor situada en la parte posterior del electrodoméstico o la etiqueta de especificaciones de su interior para ver cuál es el refrigerante utilizado. Cuando este producto contenga gases inflamables (refrigerante R-600a), póngase en contacto con las autoridades locales para deshacerse de este aparato de forma segura. El ciclopentano se utiliza como gas para expansión en aislantes. Los gases de los materiales aislantes requieren un procedimiento especial de eliminación. Póngase en contacto con las autoridades locales para deshacerse de este aparato de forma segura para el medio ambiente. Antes de deshacerse de un aparato compruebe que no estén deteriorados los tubos de la parte posterior. Los tubos deben romperse en un espacio abierto.
- Este electrodoméstico

contiene refrigerante isobutano (R-600a), un gas natural de alta compatibilidad medioambiental que, sin embargo, también es combustible. Cuando transporte e instale el electrodoméstico, tenga cuidado de no dañar ninguna pieza del circuito de refrigeración.

- Una fuga de refrigerante de los tubos se puede inflamar o causar lesiones oculares. Si detecta una fuga de gas, evite la presencia de llamas o posibles fuentes de ignición y ventile durante varios minutos la habitación donde está instalado el electrodoméstico.
-
- ★ • Para evitar que se mezcle el gas inflamable y el aire en caso de una fuga en el circuito de refrigeración, el tamaño de la habitación donde se pueda instalar el electrodoméstico dependerá de la cantidad de refrigerante utilizado. Nunca ponga en marcha un electrodoméstico que presente indicios de daños. En caso de duda,

póngase en contacto con el distribuidor. El tamaño de la habitación debe ser de 1 m³ por cada 8 g de refrigerante R600a del electrodoméstico. La cantidad de refrigerante de cada electrodoméstico se indica en la placa de identificación que se encuentra en el interior.



CONSEJOS ADICIONALES PARA UN USO CORRECTO

- En el caso de un fallo de corriente, llame a la oficina local de su compañía eléctrica y solicite información sobre la duración de la interrupción del suministro.
- La mayoría de los cortes de electricidad que se solucionan en una o dos horas no afectan a la temperatura del frigorífico. Sin embargo, mientras el aparato esté sin corriente abra la puerta lo menos posible.
- Si se proporcionan llaves

del frigorífico, se deben guardar fuera del alcance de los niños y lejos del electrodoméstico.

- Es posible que el aparato no funcione correctamente (temperatura del frigorífico demasiado alta) si se ha mantenido durante un tiempo excesivo a una temperatura por debajo del grado de frío para el que se ha diseñado este frigorífico.
- No guarde a baja temperatura los alimentos que se deterioran fácilmente, como plátanos, melones, etc.
- Este aparato no genera escarcha y no es necesario descongelarlo manualmente, ya que esta función se realiza automáticamente.

Consejos para el ahorro de energía

- Instale el aparato en un lugar fresco y seco con la ventilación adecuada. No exponga el aparato a la luz directa del sol ni lo ponga cerca de fuentes de calor directo (un radiador, por ejemplo).
- No bloquee las aberturas ni las rejillas de ventilación del aparato.
- Deje enfriar los alimentos antes de introducirlos en el aparato.
- Deje descongelar los alimentos en el frigorífico. De este modo se utilizan las bajas temperaturas de los alimentos congelados para enfriar los alimentos del frigorífico.
- No deje abierta la puerta del aparato demasiado tiempo cuando introduzca o saque alimentos. Cuanto menos tiempo esté abierta la puerta, menos hielo se formará en el congelador.
- Limpie la parte posterior del frigorífico regularmente. El polvo aumenta el consumo de energía.
- No configure una temperatura

más baja de lo necesario.

- Asegúrese de que haya una salida de aire suficientemente amplia en la base y en la parte posterior del frigorífico. No tape las aberturas de ventilación.
- Cuando instale el aparato deje espacio suficiente a la derecha, a la izquierda, detrás y arriba. Esto ayudará a reducir tanto el consumo de energía como las facturas de la electricidad.
- Para un uso más eficiente de la energía, mantenga todos los accesorios internos, como cestas, cajones o estantes, en la posición en la que los entrega el fabricante.

Este aparato está diseñado para utilizarse en entornos domésticos o similares como

- cocinas para el personal de tiendas, oficinas u otros lugares de trabajo
- albergues rurales y habitaciones de hoteles, moteles y otros entornos residenciales
- pensiones y casas de huéspedes
- catering y aplicaciones no minoristas similares.

Puesta en marcha del frigorífico

PREPARACIÓN PARA LA INSTALACIÓN DEL FRIGORÍFICO

Le felicitamos por la compra de este frigorífico Samsung.
Esperamos que disfrute de las innovadoras y eficaces funciones que ofrece este nuevo electrodoméstico.

- Antes de su utilización, este frigorífico debe instalarse correctamente en el lugar adecuado siguiendo las instrucciones del manual.
- Utilice este aparato solo para las funciones propias que se describen en este manual de instrucciones.
- Le recomendamos firmemente que deje los servicios de reparación en manos de un técnico cualificado.
- Deshágase del embalaje de este aparato de forma respetuosa con el medio ambiente.

-  **ADVERTENCIA**
- Desenchufe el electrodoméstico de la toma de corriente antes de cambiar la lámpara interior del frigorífico.
 - De lo contrario, hay peligro de descarga eléctrica.

Selección de la mejor ubicación para el frigorífico

- Un lugar que no esté expuesto a la luz directa del sol.
- Un lugar donde el suelo sea plano.
- Un lugar con espacio suficiente para abrir fácilmente la puerta del frigorífico.
- Deje espacio suficiente a izquierda, derecha, detrás y arriba para que circule el aire.
Si el frigorífico no tiene el espacio suficiente, es posible que el sistema de enfriamiento interno no funcione correctamente.
- Asegúrese de que el aparato se pueda mover libremente para realizar los trabajos de mantenimiento y servicio.

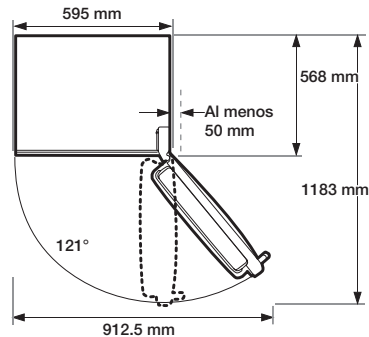
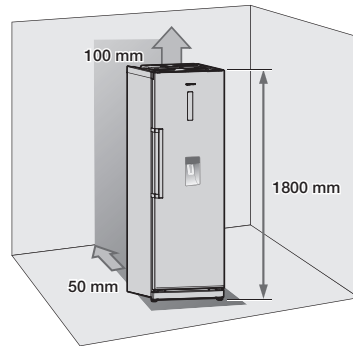

-  • La altura del producto puede ser diferente según los modelos.
- Cuando instale el frigorífico deje espacio suficiente a la derecha, a la izquierda, detrás y arriba.
Esto ayudará a reducir tanto el consumo de energía como las facturas de la electricidad.
 - No instale el frigorífico en un lugar donde la temperatura sea inferior a 10 °C.

-  **PRECAUCIÓN**
- Desplace la unidad en línea recta, tanto para adelantarla como para devolverla a su lugar, durante la instalación o cuando realice trabajos de reparación o de limpieza en la parte posterior del frigorífico. Asegúrese de que el suelo pueda soportar el peso del frigorífico completamente cargado.

CAMBIO DE SENTIDO DE APERTURA DE LA PUERTA DEL FRIGORÍFICO







Samsung recomienda que el cambio de sentido de apertura de la puerta de la puerta solo lo realicen proveedores de servicio aprobados por Samsung. Este servicio correrá a cuenta del usuario.

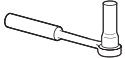
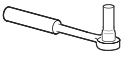

La garantía del fabricante del electrodoméstico no cubre ningún daño derivado de los trabajos efectuados para invertir el sentido de apertura de la puerta. Cualquier reparación derivada de estos trabajos correrá a cuenta del usuario.

Herramientas necesarias (no suministradas)

		
Destornillador Phillips (+)	Destornillador de cabeza plana (-)	Llave de tubo de 10 mm (para pernos)
		
Llave de tubo de 8 mm (para pernos)	Llave inglesa (para eje de la bisagra)	Llave hexagonal de 5 mm (para eje de la bisagra inferior)

1. Retire los 4 tornillos de la parte superior del frigorífico.

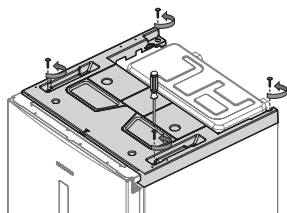

2. Retire la cubierta de plástico y desconecte el cable conectado.

A continuación, compruebe las piezas para efectuar el cambio de sentido de la puerta.

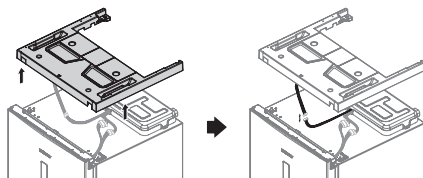

Cuando retire la cubierta de plástico tenga cuidado de no dañar los cables eléctricos.

3. Desconecte los cables y retire los 3 pernos.

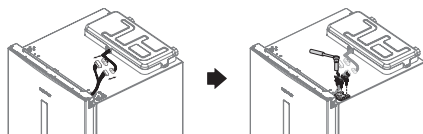

Asegúrese de que el frigorífico esté desenchufado antes de manipular los cables eléctricos.

4. Separe la puerta de la bisagra inferior levantándola cuidadosamente en línea recta.

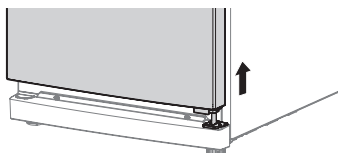

La puerta del frigorífico es pesada; tenga cuidado de no lastimarse al retirarla.

5. Separe la cubierta de las patas delanteras después de retirar los 2 tornillos.

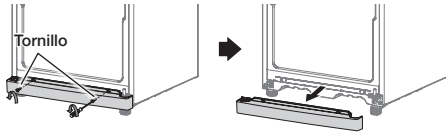

6. Desatornille los 3 pernos que sujetan la bisagra y los 3 pernos del lado inferior izquierdo junto a la pata delantera donde se montará la bisagra retirada.

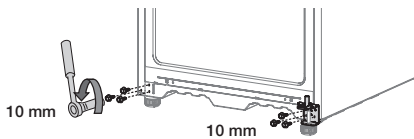

7. Separe el eje de la bisagra con la llave hexagonal. Desatornille el perno para retirar el apoyo de la bisagra e intercambie el lado del eje de la bisagra y del apoyo de esta.

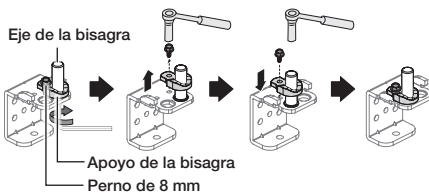

8. Monte la bisagra en el lado inferior izquierdo del frigorífico, donde se han retirado los pernos en el paso 6. Atornille los pernos retirados del lado inferior derecho del frigorífico para su uso futuro. Cambie la pata del lado izquierdo al derecho.

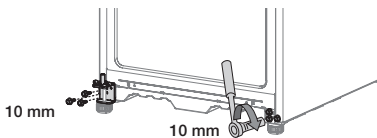

9. Retire los tornillos de los lados inferiores izquierdo y derecho de la puerta del frigorífico. Cambie al lado izquierdo el tope de la puerta que está en el lado derecho. También debe cambiar el apoyo de la bisagra.

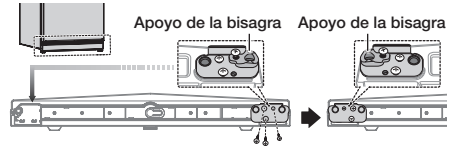

10. Retire la cubierta del cable de la parte superior de la puerta del frigorífico para cambiar los cables de lado.

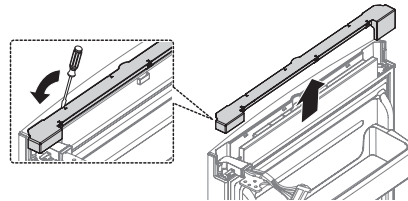

11. Retire la bisagra y el anillo de caucho de la puerta del frigorífico. Desmonte la tapa de la bisagra derecha y saque los cables de la cubierta de la bisagra.

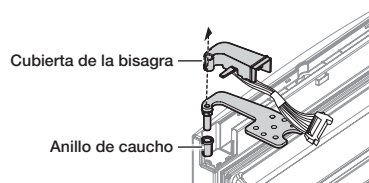

- PRECAUCIÓN** Cuando retire la cubierta de la bisagra tenga cuidado de no dañar los cables eléctricos.

12. Utilice la llave inglesa para separar el eje de la bisagra, dé la vuelta a esta y vuelva a montar el eje de la bisagra. Quite el separador de la parte superior y móntelo en el otro lado.

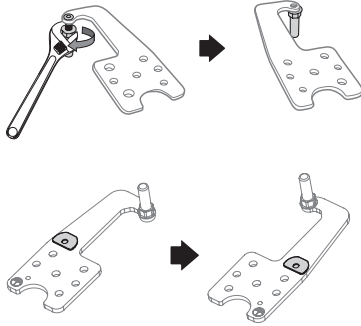

13. Vuelva a montar la bisagra en la puerta del frigorífico invirtiendo el paso 11. Asegúrese de utilizar la cubierta de la bisagra izquierda (que se puede encontrar debajo de la cubierta de plástico retirada en el paso 2) y retire el anillo de caucho. Después de volver a montar la bisagra, el cable y la cubierta de la bisagra, cambie el lado de la derecha a la izquierda.

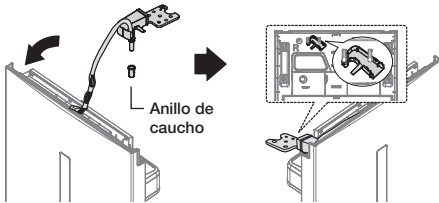

14. Después de cambiar la bisagra de lugar, tápela con la cubierta del cable en la parte superior de la puerta del frigorífico.

La "cubierta del cable de la puerta derecha" se puede encontrar en el embalaje

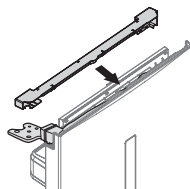

15. Desmonte la cubierta del tirador y extraiga los tornillos; quite las tapas y pase el tirador del lado izquierdo al lado derecho de la puerta. (No se olvide de cubrir los orificios del lado izquierdo con las tapas desmontadas.)

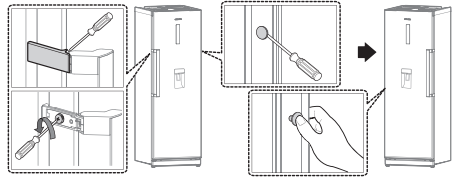

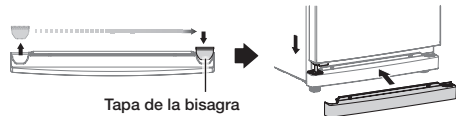

 En algunos modelos, los tiradores no llevan cubierta.

16. Cambie la tapa de la bisagra y monte la cubierta de las patas delanteras. Vuelva a colocar la puerta del frigorífico con cuidado.

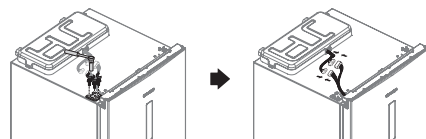

17. Apriete los 3 pernos y vuelva a conectar los cables.



 **ADVERTENCIA** Asegúrese de que el frigorífico esté desenchufado antes de manipular los cables eléctricos.

18. Conecte el cable de la cubierta de plástico y vuelva a poner esta en su posición original.

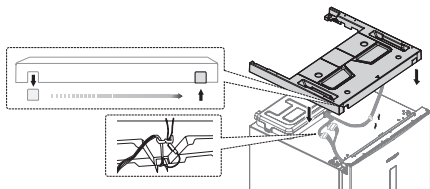

19. Vuelva a colocar los 4 tornillos en su lugar.

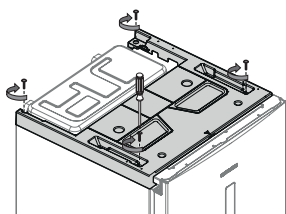

20. Desmonte las juntas de la puerta del frigorífico y del congelador y vuelva a montarlas tras girarlas 180°.

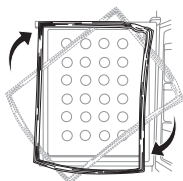

ADVERTENCIA

Una vez invertida la apertura de las puertas, compruebe si las juntas de la puerta del frigorífico y del congelador están bien colocadas.

Si no es así, se puede producir ruido o formarse condensación que afectará al rendimiento del frigorífico.

NIVELACIÓN DEL FRIGORÍFICO

Si la parte frontal del aparato está un poco más elevada que la parte posterior, la puerta se puede abrir y cerrar más fácilmente. Gire las patas de ajuste en el sentido de las agujas del reloj para levantar el aparato y en sentido contrario para bajarlo.

Caso 1) El electrodoméstico está inclinado hacia la izquierda.

- Gire la pata de ajuste izquierda en la dirección de la flecha hasta que el electrodoméstico quede nivelado.

Caso 2) El electrodoméstico está inclinado hacia la derecha.

- Gire la pata de ajuste derecha en la dirección de la flecha hasta que el electrodoméstico quede nivelado.

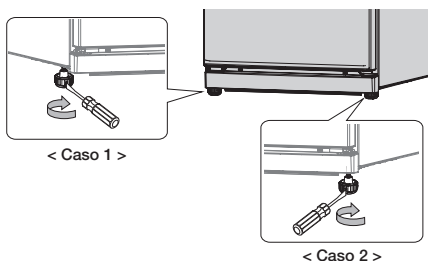

Funcionamiento del frigorífico

COMPROBACIÓN DEL PANEL DE CONTROL

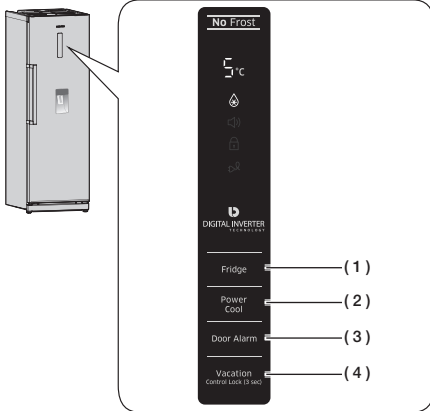

Cada vez que se pulsa un botón se oye un pitido corto.

USO DEL PANEL DE CONTROL

(1) Frigorífico

Pulse el botón Fridge (Frigorífico) para establecer la temperatura deseada entre 1 °C y 7 °C. La temperatura predeterminada establecida es 3 °C y con cada pulsación del botón la temperatura cambia en el siguiente orden y en la pantalla se muestra la temperatura deseada.

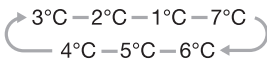

Cuando se ha configurado la temperatura, el indicador muestra la temperatura actual del frigorífico. Si esta es superior a 9 °C, el indicador mostrará 9 °C.

(2) Activar frío

Pulse el botón Power Cool (Activar frío) para activar esta función.

Se ilumina el indicador de la función y el frigorífico aumenta su rendimiento el tiempo necesario para enfriar los productos del frigorífico.

Esta función está activa durante 2 horas y 30 minutos para enfriar rápidamente el frigorífico.

Para desactivar la función, vuelva a pulsar el botón Power Cool (Activar frío).



La función Activar frío no se puede utilizar conjuntamente con la función Vacaciones. Al seleccionar la función Vacaciones, se desactiva automáticamente la función Activar frío.

(3) Alarma de la puerta

1. Alarma

Pulse el botón Door Alarm (Alarma de la puerta) para activar la función de alarma. El indicador de la alarma se ilumina y se emite un sonido si la puerta del frigorífico queda abierta durante más de 2 minutos. Para desactivar la función de alarma, vuelva a pulsar el botón Door Alarm (Alarma de la puerta).





2. Apagar pantalla

Como norma, la temperatura de la pantalla está apagada; para encenderla y apagarla, pulse el botón Door Alarm (Alarma de la puerta) durante 3 segundos.

(4) Vacaciones Bloqueo del control (3 s.)

 Pulse el botón Vacation (Vacaciones) para activar esta función. El indicador de la función se ilumina y el frigorífico establece una temperatura de 15 °C para minimizar el consumo de energía mientras el usuario esté ausente (vacaciones, viaje de negocios, etc.). Mantiene el frigorífico libre de bacterias y malos olores.

 Pulse el botón Vacation (Vacaciones) durante 3 segundos para activar la función de bloqueo para niños. El indicador de bloqueo para niños se ilumina y se bloquean todos los botones del panel de control. Para desactivar la función de bloqueo para niños, vuelva a pulsar el botón Vacation (Vacaciones) durante 3 segundos.

-  La función Vacaciones se desactiva automáticamente si se selecciona la función Activar frío o se ajusta la temperatura mientras está activada la función Vacaciones.
- Vacíe el frigorífico cuando vaya a utilizar la función Vacaciones.

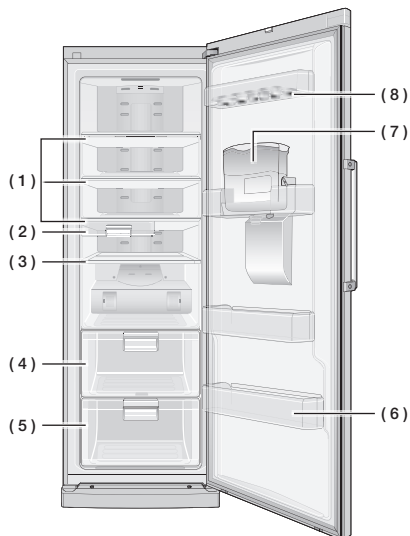

-  Algunas de las características, como el depósito del agua y la zona de bebidas, pueden ser diferentes o no estar disponibles según el modelo.
- Si necesita más espacio puede retirar el depósito de agua (**7**). Esto no afecta a las características térmicas y mecánicas. El volumen declarado del compartimento del frigorífico se ha calculado sin el depósito.

(1) Estantes de vidrio

Los estantes de vidrio son fáciles de limpiar y permiten ver los alimentos guardados en el frigorífico. Son resistentes a fisuras y se pueden utilizar para guardar todo tipo de alimentos y bebidas.

(2) Bandeja de charcutería móvil

Se puede ajustar horizontalmente. Puede desplazarlo a izquierda o derecha según el contenido que haya debajo. Puede guardar bebidas, productos lácteos o alimentos que deben cocinarse pronto.

(3) Estante abatible

Se puede utilizar totalmente extendido o plegarlo para guardar recipientes más altos.

(4) Cajón fresco

Ayuda a conservar el sabor de los alimentos y a prolongar su frescura. Se utiliza para guardar pan y pasteles.

(5) Cajón grade con control de humedad

Puede utilizar este cajón para controlar la humedad de las frutas y verduras y conservarlas frescas.

(6) Balda honda de la puerta

Diseñado para guardar objetos grandes y voluminosos, como envases de leche o botellas de gran tamaño.

(7) Depósito de agua

Permite tener agua fría en el depósito de agua y obtener agua del dispensador sin abrir el frigorífico.

(8) Bandeja de huevos

El mejor lugar para conservar los huevos. Ponga la bandeja de huevos en el estante para que estén protegidos y sean fácilmente accesibles.



- Si va a estar ausente durante un periodo de tiempo prolongado, vacíe el frigorífico y apáguelo. Elimine el exceso de humedad del interior y deje la puerta abierta. Así evitará que se generen malos olores y mohos.
- Si no se va a utilizar el frigorífico durante mucho tiempo, desenchúfelo.

USO DEL ESTANTE PLEGABLE

Puede replegar este estante si necesita colocar recipientes o productos más grandes en el estante inferior.

1. Levante ligeramente el estante y deslícelo hacia adentro.
2. Para volver a utilizar el estante extendido, tire de él.

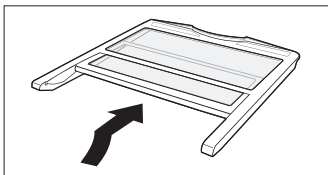

USO DEL CAJÓN CON CONTROL DE HUMEDAD

Puede utilizar este cajón para controlar la humedad de los alimentos que deben conservarse frescos.

Utilice la palanca de control de la humedad de la parte superior del cajón para ajustar la humedad. Mueva la palanca hacia la derecha para mantener un nivel bajo de humedad dentro del cajón. Mueva la palanca hacia la izquierda para mantener un nivel alto de humedad. Cuantos más orificios abiertos, más alto es el nivel de humedad del cajón.

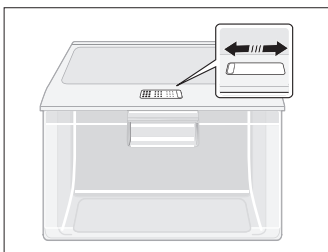

USO DEL DISPENSADOR DE AGUA

Lenado del depósito

Puede llenar el depósito de agua en el interior del frigorífico o puede extraerlo para llenarlo.

Método 1

Llene el depósito de agua a través del orificio de la parte superior. Si vierte el agua muy deprisa, se puede derramar.



Método 2

1. Libere el bloqueo de cada lado del depósito de agua y retire la tapa.
2. Llene el depósito de agua.

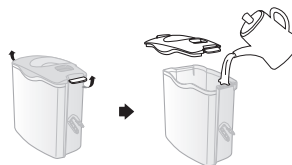

PRECAUCIÓN No llene el depósito con ningún otro líquido que no sea agua.

Obtención de agua del dispensador

Ponga un vaso debajo de la salida de agua y presione con él suavemente la palanca del dispensador.

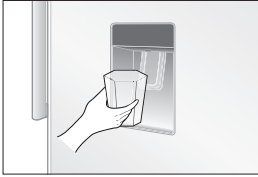

-  Para impedir que el agua se derrame ponga el vaso directamente debajo del dispensador.
- Algunos modelos no llevan dispensador de agua.

EXTRACCIÓN DE LAS PIEZAS INTERNAS

Bandeja de charcutería móvil

Saque completamente la bandeja de charcutería móvil y levántela ligeramente para extraerla.

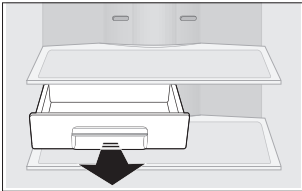

Estantes

Levante con cuidado los estantes con ambas manos y tire de ellos hacia usted. (Estante de vidrio/estante plegable)

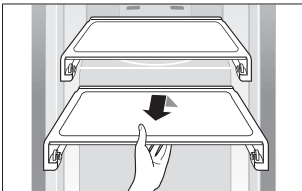

Cajones

Tire completamente de los cajones hacia afuera y levántelos ligeramente para extraerlos. (Cajón de plástico/Cajón grande con control de humedad)

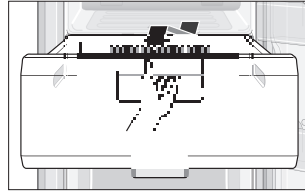

Baldas de la puerta

Sujete firmemente las baldas de la puerta con ambas manos y levántelas con cuidado hasta extraerlas.

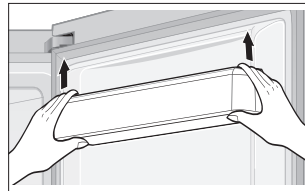

Depósito de agua

Sujete firmemente el depósito con ambas manos y levántelo con cuidado hasta extraerlo.



-  Algunos modelos no llevan depósito de agua.

LIMPIEZA DEL FRIGORÍFICO



ADVERTENCIA

No limpie con benceno, disolventes ni Clorox™. Puede dañar la superficie del electrodoméstico y hay riesgo de incendio.



PRECAUCIÓN

Si el frigorífico está enchufado, no lo rocíe con agua, ya que podría provocar una descarga eléctrica. No limpie el frigorífico con benceno, disolvente ni detergentes para automóviles ya que hay riesgo de incendio.

SUSTITUCIÓN DE LA LUZ INTERIOR



Para reemplazar la lámpara LED, póngase en contacto con un técnico de servicio.

Solución de problemas

PROBLEMA	SOLUCIÓN
El electrodoméstico no funciona o la temperatura es demasiado elevada.	<ul style="list-style-type: none"> • Compruebe que esté enchufado correctamente. • ¿El control de la temperatura del panel frontal está establecido correctamente? • ¿Está el electrodoméstico expuesto a la luz del sol o está cerca de una fuente de calor? • ¿Está la parte posterior del frigorífico muy cerca de la pared?
Se oyen ruidos extraños.	<ul style="list-style-type: none"> • Compruebe si el electrodoméstico está instalado sobre una superficie estable y nivelada. • ¿Está la parte posterior del frigorífico muy cerca de la pared? • ¿Se ha caído algún objeto detrás o debajo del electrodoméstico? • ¿El ruido proviene del compresor del electrodoméstico? • Se oyen crujidos en el interior del aparato; es normal. Se oye este ruido cuando los distintos accesorios se contraen o se expanden.
Las esquinas frontales y los laterales del electrodoméstico se calientan y empieza a generarse condensación.	<ul style="list-style-type: none"> • En las esquinas frontales del electrodoméstico se han montado tubos resistentes al calor para prevenir que se genere condensación. Cuando la temperatura ambiente se eleva, esto puede no ser efectivo. Sin embargo, es normal. • En condiciones climáticas muy húmedas, se puede generar condensación en la superficie exterior del electrodoméstico cuando la humedad del aire entra en contacto con la superficie fría del aparato.
Se oye un borboteo dentro del frigorífico.	<ul style="list-style-type: none"> • Es el refrigerante que enfría el interior del electrodoméstico.
Hay malos olores en el interior del electrodoméstico.	<ul style="list-style-type: none"> • ¿Hay alimentos estropeados en el frigorífico? • Asegúrese de que los alimentos que despiden un olor fuerte (por ejemplo, el pescado) estén envueltos herméticamente. • Limpie el frigorífico periódicamente y tire los alimentos que puedan estar en mal estado.
Se forma una capa de escarcha en la paredes del electrodoméstico.	<ul style="list-style-type: none"> • ¿Las salidas de ventilación del interior del frigorífico están bloqueadas por los alimentos? • Aparte cuanto pueda los alimentos para mejorar la ventilación. • ¿Está bien cerrada la puerta?
Se forma condensación en las paredes interiores del electrodoméstico y alrededor de las verduras.	<ul style="list-style-type: none"> • Se han guardado alimentos con elevado contenido de agua sin cubrirlos y producen un alto nivel de humedad o la puerta se ha dejado abierta mucho tiempo. • Guarde los alimentos cubiertos o en recipientes cerrados.

Instalación

Instalación de los productos juntos

La combinación Side by Side es posible con los modelos Samsung que comienzan por las letras RZ**, RR**.

Consulte en la tienda para obtener detalles como el color y el diseño. Para la instalación Side by Side, tenga en cuenta las siguientes indicaciones.

- Es aconsejable instalar el frigorífico a la derecha para obtener un mejor rendimiento.
- Para que la instalación sea perfecta, deje los espacios que se indican y utilice los SEPARADORES proporcionados en el kit de instalación. (Solo disponible en algunos modelos)
- Consulte la página 16 para que el frigorífico y el congelador queden a la misma altura.

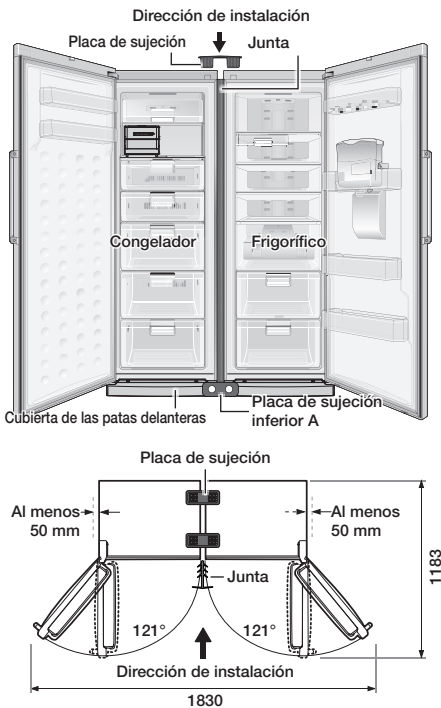

Herramientas necesarias

Placa de sujeción	Junta	Placa de sujeción inferior A, B	Tornillos

Cómo instalar el producto

Ambos aparatos deben estar desenchufados.

1. La distancia entre el frigorífico y el congelador debe ser de 5 a 7 mm.
2. Retire los tornillos para extraer la cubierta de las patas delanteras del frigorífico y del congelador.

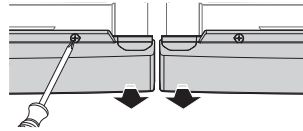

3. Extraiga los tornillos de cada lado del producto y vuelva a colocarlos después de fijar la placa de sujeción inferior.

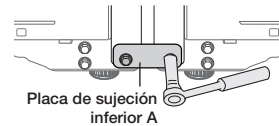

4. Inserte la junta entre el frigorífico y el congelador.

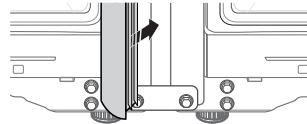

5. Inserte firmemente dos placas de sujeción en la parte superior de los aparatos.

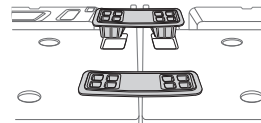

6. Vuelva a colocar la cubierta de las patas delanteras de los aparatos.

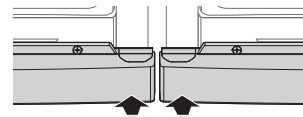

7. Atornille la placa de sujeción B en la parte posterior de los aparatos.

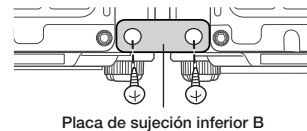

Notas

Restricciones de la temperatura ambiente

Este frigorífico está diseñado para funcionar en las temperaturas ambientales indicadas en la placa de especificaciones.

Clase	Símbolo	Rango de temperatura ambiente (°C)	
		IEC 62552 (ISO 15502)	ISO 8561
Templado extendido	SN	+10 a +32	+10 a +32
Templado	N	+16 a +32	+16 a +32
Subtropical	ST	+16 a +38	+18 a +38
Tropical	T	+16 a +43	+18 a +43



Algunos factores, como la situación del frigorífico, la temperatura ambiente y la frecuencia de apertura de la puerta pueden afectar a la temperatura interna.
Ajuste convenientemente la temperatura para compensar dichos factores.

Eliminación correcta de este producto

(Residuos de aparatos eléctricos y electrónicos)

Español



(Se aplica en países con sistemas de recolección por separado)

La presencia de este símbolo en el producto, accesorios o material informativo que lo acompañan, indica que al finalizar su vida útil ni el producto ni sus accesorios electrónicos (como el cargador, cascos, cable USB) deberán eliminarse junto con otros residuos domésticos. Para evitar los posibles daños al medio ambiente o a la salud humana que representa la eliminación incontrolada de residuos, separe estos productos de otros tipos de residuos y reciclelos correctamente. De esta forma se promueve la reutilización sostenible de recursos materiales.

Los usuarios particulares pueden contactar con el establecimiento donde adquirieron el producto o con las autoridades locales pertinentes para informarse sobre cómo y dónde pueden llevarlo para que sea sometido a un reciclaje ecológico y seguro.

Los usuarios comerciales pueden contactar con su proveedor y consultar las condiciones del contrato de compra. Este producto y sus accesorios electrónicos no deben eliminarse junto a otros residuos comerciales.



Contacte con SAMSUNG WORLD WIDE

Si tiene alguna pregunta o comentario acerca de productos Samsung, por favor contacte con el servicio de atención al cliente de SAMSUNG.

Samsung Electronics Iberia, SAU
Parque Empresarial Omega, Edificio C
Avenida de Barajas, 32
28108 Alcobendas, Madrid
España
0034902172678
[HHP] 0034902167267
www.samsung.com/es/support



Frigorífico manual do utilizador

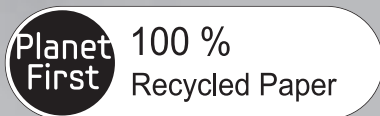

Este manual foi concebido com papel 100% reciclado.

imagine as possibilidades

Obrigado por adquirir este produto Samsung.

Aparelho não encastrável



Índice

INFORMAÇÕES DE SEGURANÇA	2
PREPARAR O FRIGORÍFICO	12
UTILIZAR O FRIGORÍFICO	17
RESOLUÇÃO DE PROBLEMAS	23
SECÇÃO DE INSTALAÇÃO	24

INFORMAÇÕES DE SEGURANÇA

- Antes de utilizar o aparelho, leia atentamente este manual e guarde-o para referência futura.
- Utilize este aparelho apenas para o fim a que se destina e de acordo com este manual de instruções.
Este aparelho não deve ser utilizado por pessoas (incluindo crianças) com capacidades físicas, sensoriais ou mentais reduzidas, ou falta de experiência e conhecimentos, a menos





que sejam supervisionadas ou lhes tenham sido dadas instruções sobre a utilização do aparelho por uma pessoa responsável pela sua segurança.





- Este aparelho pode ser utilizado por crianças com idade igual ou superior a 8 anos e por pessoas com capacidades físicas, sensoriais ou mentais reduzidas, ou com falta de experiência e conhecimentos, desde que sejam vigiadas ou tenham recebido instruções sobre a utilização segura do aparelho e tenham consciência dos

riscos envolvidos.
As crianças não devem brincar com o aparelho.
A limpeza e a manutenção do aparelho não devem ser realizadas por crianças sem vigilância.

- Uma vez que as instruções de funcionamento seguintes abrangem vários modelos, as características do seu frigorífico podem diferir ligeiramente das descritas neste manual.

Símbolos e precauções de segurança importantes:

 AVISO	Perigos ou práticas pouco seguras que podem resultar em ferimentos graves ou morte.
 ATENÇÃO	Perigos ou práticas pouco seguras que podem resultar em ferimentos ligeiros ou danos materiais.
	NÃO tente.
	NÃO desmonte.
	NÃO toque.

	Siga cuidadosamente as instruções.
	Desligue a ficha da tomada.
	Certifique-se de que o aparelho está ligado à terra para evitar choques eléctricos.
	Contacte o centro de assistência para obter ajuda.
	Nota.

Os presentes sinais de aviso servem para evitar ferimentos a si e a outros. Respeite-os criteriosamente. Após ler esta secção, guarde as instruções em local seguro para futura consulta.

Aviso CE

Este produto está em conformidade com as Directivas de Baixa tensão (2006/95/CE), de Compatibilidade electromagnética (2004/108/CE), com a Directiva RoHS

(2011/65/UE), com o Regulamento Delegado (EU) N.º 1060/2010 da Comissão e com a Directiva de Concepção ecológica (2009/125/CE) implementados pelo Regulamento (CE) N.º 643/2009 da União Europeia. (Apenas para produtos vendidos em países europeus.)



SINAIS DE AVISO IMPORTANTES RELATIVAMENTE À INSTALAÇÃO

- Não instale o frigorífico num local húmido ou onde possa entrar em contacto com água.
- A deterioração do isolamento dos componentes eléctricos pode provocar choques eléctricos ou incêndios.
- Não coloque este frigorífico num local com exposição solar directa ou próximo de fogões, aquecedores ou outros aparelhos que emanem calor.
- Nunca utilize a tubagem do gás, linhas telefónicas ou outros potenciais pára-raios para estabelecer a ligação à terra.

- A utilização incorrecta da ficha de ligação à terra pode resultar em choques eléctricos.
- Não ligue diferentes aparelhos à mesma extensão. O frigorífico deve ser sempre ligado à sua própria tomada eléctrica, devendo esta ter uma tensão nominal igual à indicada na placa sinalética.
- Deste modo, obtém-se o melhor desempenho possível e também se evita a sobrecarga dos circuitos eléctricos domésticos, o que pode provocar um incêndio resultante de cabos sobreaquecidos.
- Se a tomada estiver solta, não introduza a ficha.
- Existe o risco de choque eléctrico ou incêndio.
- Não utilize um cabo que apresente fissuras ou desgaste na sua extensão ou em qualquer uma das extremidades.
- Não dobre excessivamente o cabo de alimentação nem coloque objectos pesados sobre o mesmo.



- Antes de ser utilizado,

este frigorífico deve ser instalado e localizado correctamente, de acordo com as instruções do manual.

- Ligue a ficha na posição correcta com o cabo pendurado.
- Se ligar a ficha ao contrário, o cabo pode ficar cortado e provocar um incêndio ou choque eléctrico.
- Se deslocar o frigorífico, tenha cuidado para não passar por cima do cabo de alimentação nem o danificar.
- Tal pode provocar um incêndio.
- Certifique-se de que a ficha não é esmagada nem danificada pela parte de trás do frigorífico.
- Mantenha os materiais utilizados na embalagem fora do alcance das crianças.
- Estes podem provocar morte por asfixia, caso as crianças os coloquem sobre a cabeça.
- O aparelho deve ser posicionado de forma a que seja possível aceder à ficha após a instalação.



- O frigorífico tem de estar ligado à terra.
- Tem de efectuar a ligação à

terra do frigorífico de modo a evitar fugas de corrente ou choques eléctricos provocados pela fuga de corrente do frigorífico.



- Se o cabo de alimentação estiver danificado, solicite a sua substituição imediata ao fabricante ou ao respectivo representante da assistência.
- O fusível existente no frigorífico tem de ser substituído por um técnico qualificado ou pela empresa de assistência.
- Caso contrário, pode provocar choques eléctricos ou ferimentos.



ATENÇÃO



SINAIS DE ATENÇÃO RELATIVAMENTE À INSTALAÇÃO



- Mantenha a abertura de ventilação do aparelho e o espaço em redor do mesmo desobstruídos.
- Não utilize o aparelho no espaço de 2 horas após a instalação.



SINAIS DE AVISO IMPORTANTES RELATIVAMENTE À UTILIZAÇÃO

-  • Não introduza a ficha de alimentação se tiver as mãos molhadas.
- Não coloque objectos sobre o aparelho.
- Ao abrir e fechar a porta, os objectos poderão cair e provocar ferimentos e/ou danos materiais.
- Não coloque recipientes com água sobre o frigorífico.
- Se se entornarem, podem provocar um incêndio ou um choque eléctrico.
- Não permita que as crianças se pendurem na porta. Caso contrário, poderão ocorrer ferimentos graves.
- Não permita que as crianças entrem no frigorífico. Existe o risco de ficarem presas no interior.
- Nunca coloque os dedos ou outros objectos no orifício dispensador.
- Pode provocar ferimentos pessoais ou danos materiais.
- Não guarde substâncias voláteis ou inflamáveis no frigorífico.
- O armazenamento de benzeno, diluente, álcool, éter, gás de petróleo liquefeito (GPL) e produtos semelhantes pode provocar explosões.
- Não guarde produtos farmacêuticos, materiais científicos, ou produtos com requisitos especiais de temperatura no frigorífico.
- Não guarde no frigorífico produtos que requeiram controlos de temperatura rigorosos.
- Não coloque nem utilize aparelhos eléctricos dentro do frigorífico, a menos que sejam de um tipo recomendado pelo fabricante.
- Não utilize dispositivos mecânicos ou quaisquer outros meios para acelerar o processo de descongelação, que não sejam os recomendados pelo fabricante.
- Não danifique o circuito de refrigeração.
-  • Não desmonte nem repare o frigorífico sem assistência.
- Poderá provocar um incêndio, avarias e/ou sofrer ferimentos.

- ★
 - As crianças devem ser vigiadas para impedir que brinquem com o aparelho.
- As garrafas devem ser guardadas compactamente de modo a não caírem.
- Este produto destina-se apenas ao armazenamento de alimentos em ambiente doméstico.
- Se for detectada uma fuga de gás, evite o contacto com chamas ou potenciais fontes de ignição e ventile a divisão na qual se encontra o aparelho durante alguns minutos.
- Utilize apenas lâmpadas LED fornecidas pelo fabricante ou representantes da assistência.

- ✍
 - Se detectar um odor farmacêutico ou de fumo, desligue imediatamente a ficha de alimentação e contacte o centro de assistência da Samsung Electronics.
 - Se se deparar com alguma dificuldade no processo de substituição da lâmpada, contacte o representante da assistência.
- Se o produto estiver equipado com uma lâmpada LED, não desmonte a protecção da lâmpada nem substitua a lâmpada LED sem assistência.
 - Contacte os representantes da assistência.



SINAIS DE ATENÇÃO RELATIVAMENTE À UTILIZAÇÃO

- ★
 - Para conseguir o melhor desempenho do aparelho:
- Não coloque os alimentos muito próximos das saídas de ventilação da parte posterior do aparelho, pois estes podem impedir a livre circulação do ar no interior do frigorífico.
- Acondicione muito bem os alimentos, embrulhando-os ou colocando-os em recipientes hermeticamente fechados, antes de os colocar no frigorífico.
- Encha o depósito de água, o compartimento para gelo e as cuvetes de gelo apenas com água potável.
- Não aplique pressão ou força excessivas na superfície de

vidro.

- Vidros partidos poderão resultar em ferimentos e/ou danos materiais.



- Se o frigorífico ficar danificado devido ao contacto com água, desligue o cabo de alimentação da tomada e contacte o centro de assistência da Samsung Electronics.



ATENÇÃO

SINAIS DE ATENÇÃO RELATIVAMENTE À LIMPEZA



- Não pulverize água directamente sobre o interior ou exterior do frigorífico.
- Existe o risco de incêndio ou choque eléctrico.
- Não pulverize gás inflamável perto do frigorífico.
- Existe um risco de explosão ou incêndio.
- Não pulverize produtos de limpeza directamente sobre o visor.
- As letras impressas no visor podem desaparecer.



- Remova quaisquer

partículas de pó ou sujidade existentes nos pinos da ficha de alimentação, mas não utilize panos húmidos ou molhados para o fazer.

- Caso contrário, existe o risco de incêndio ou choque eléctrico.



- Desligue o frigorífico da tomada antes de o limpar ou efectuar qualquer reparação.



AVISO

SINAIS DE AVISO IMPORTANTES RELATIVAMENTE À ELIMINAÇÃO



- Antes de eliminar este ou outros frigoríficos, retire a porta e respectivas borrachas, bem como o trinco, de modo a que crianças pequenas ou animais não possam ficar presos no interior. As crianças devem ser vigiadas para impedir que brinquem com o aparelho.
- Elimine o material de embalagem deste produto de uma forma não prejudicial

para o ambiente.

- Deixe as prateleiras no devido lugar, para que as crianças não possam entrar facilmente no frigorífico. Certifique-se de que nenhum dos tubos da parte de trás do aparelho está danificado, antes de proceder à sua eliminação.
- O refrigerante utilizado é o R-600a ou o R-134a. Verifique a etiqueta do compressor na parte posterior do aparelho ou a placa sinalética dentro do frigorífico, para ver que refrigerante é utilizado no seu frigorífico. Se este produto contiver gás inflamável (Refrigerante R-600a) contacte a autoridade local para uma eliminação segura do produto. O ciclopentano é utilizado como gás de expansão de isolamento. Os gases do material de isolamento requerem um procedimento de eliminação especial. Contacte as autoridades locais para uma eliminação ambientalmente segura deste produto. Antes de proceder à eliminação, certifique-se de que nenhum

dos tubos da parte de trás do aparelho está danificado. Os tubos devem ser partidos ao ar livre.

- Se o aparelho contiver refrigerante isobutano (R-600a), um gás natural com elevada compatibilidade ambiental, embora seja também combustível, aquando do transporte e instalação do aparelho deve garantir que nenhuma peça do circuito de refrigeração fica danificada.
- Uma fuga de refrigerante das tubagens pode provocar um incêndio ou ferimentos oculares. Caso seja detectada uma fuga, evite criar chamas ou potenciais fontes de ignição e ventile a divisão em que o aparelho se encontra durante vários minutos.

- ★ • Para evitar a formação de uma mistura inflamável de gás e ar na eventualidade de uma fuga no circuito de refrigeração, a dimensão da divisão onde o aparelho poderá

ser instalado depende da quantidade de refrigerante utilizado. Nunca ligue um aparelho que aparente estar minimamente danificado. Em caso de dúvida consulte o seu revendedor.

A dimensão da divisão deve ser de 1 m³ por cada 8 g de refrigerante R600a no interior do aparelho.

A quantidade de refrigerante contido especificamente no seu aparelho está indicada na placa de identificação no interior do mesmo.



SUGESTÕES ADICIONAIS PARA UMA UTILIZAÇÃO ADEQUADA

- Em caso de falha de energia, contacte a repartição local da sua companhia de electricidade e pergunte quanto tempo irá durar.
- A maioria das falhas de energia que são resolvidas

no espaço de uma ou duas horas não afecta as temperaturas do frigorífico. No entanto, deve abrir a porta o menos possível enquanto a energia não voltar.

- Se forem fornecidas chaves com o frigorífico, estas devem ser mantidas fora do alcance das crianças e longe do aparelho.
- O aparelho pode não funcionar de forma consistente (a temperatura pode ficar demasiado alta dentro do frigorífico) se, durante um longo período de tempo, o mesmo for mantido abaixo da temperatura mínima da amplitude térmica para a qual foi concebido.
- Não guarde alimentos que se estraguem facilmente a baixas temperaturas, como bananas ou melões.
- Este aparelho é "frost free", o que significa que não há necessidade de o descongelar manualmente, uma vez que é um processo automático.

Sugestões de poupança de energia

- Instale o aparelho num local fresco e seco com ventilação adequada. Certifique-se de que não fica exposto à incidência directa de raios solares e nunca o coloque perto de uma fonte directa de calor (radiador, por exemplo).
- Nunca bloqueie as aberturas de ventilação ou grelhas do aparelho.
- Deixe arrefecer os alimentos quentes antes de os guardar no aparelho.
- Coloque os alimentos congelados no frigorífico para descongelarem. Deste modo, pode utilizar as baixas temperaturas dos produtos congelados para arrefecer outros alimentos no frigorífico.
- Não mantenha a porta do aparelho aberta durante muito tempo quando colocar ou retirar alimentos do mesmo. Quanto menos tempo a porta estiver aberta, menos gelo se irá formar no congelador.
- Limpe regularmente a parte posterior do frigorífico. O pó aumenta o consumo de energia.
- Não regule a temperatura para um nível mais frio do que o necessário.

- Certifique-se de que a saída de ar do frigorífico é suficiente na base e na parede posterior do mesmo. Não tape as aberturas para ventilação.
- Quando instalar o aparelho, deixe espaço de ambos os lados, bem como na parte detrás e por cima. Estas medidas irão ajudá-lo a reduzir o consumo de energia e a manter as suas contas de electricidade mais baixas.
- Para uma utilização mais eficiente da energia, mantenha todos os acessórios internos, tais como cestos, gavetas e prateleiras, na posição definida pelo fabricante.

Este aparelho destina-se a ser utilizado numa residência e em aplicações semelhantes, tais como:

- cozinhas de funcionários em lojas, escritórios e outros ambientes de trabalho;
- quintas, e por clientes em hotéis, motéis e outros tipos de ambientes residenciais;
- ambientes tipo pousada;
- serviços de catering e outras aplicações semelhantes que não se destinem a retalho.

Preparar o frigorífico

PREPARAR A INSTALAÇÃO DO FRIGORÍFICO

Parabéns pela aquisição deste Frigorífico Samsung.

Esperamos que tire partido das características topo de gama e da eficiência que este novo aparelho oferece.

- Antes de ser utilizado, este frigorífico deve ser instalado e localizado correctamente, de acordo com as instruções do manual.
- Utilize este aparelho apenas para o fim a que se destina e de acordo com este manual de instruções.
- Recomendamos vivamente que qualquer reparação seja efectuada por um técnico qualificado.
- Elimine o material de embalagem deste produto de uma forma não prejudicial para o ambiente.



- Desligue a ficha de alimentação da tomada antes de substituir a lâmpada interior do frigorífico.
- Caso contrário, existe um risco de choque eléctrico.

Seleccionar o melhor local para o frigorífico

- Um local que não esteja exposto à incidência directa de raios solares.
- Um local com uma superfície plana.
- Um local com espaço suficiente para abrir facilmente a porta do frigorífico.
- Deixe espaço suficiente à direita, esquerda, atrás e em cima para a circulação do ar. Caso o frigorífico não disponha de espaço suficiente, o sistema de refrigeração interno pode não funcionar correctamente.
- Certifique-se de que é possível deslocar o aparelho livremente caso seja necessário efectuar qualquer operação de manutenção ou assistência.

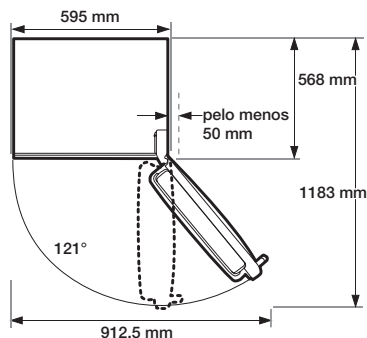
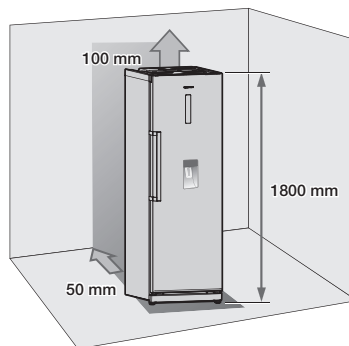

- A altura do produto poderá variar consoante os modelos.
- Durante a instalação, deixe espaço de ambos os lados, bem como na parte detrás e por cima. Estas medidas irão ajudá-lo a reduzir o consumo de energia e a manter as suas contas de electricidade mais baixas.
- Não instale o frigorífico num local com temperatura inferior a 10 °C.



Puxe o aparelho a direito quando instalar, reparar ou limpar atrás do frigorífico e empurre-o a direito quando o trabalho estiver concluído. Certifique-se de que o seu chão consegue suportar um frigorífico completamente cheio.

INVERTER A PORTA DO FRIGORÍFICO







A Samsung recomenda que a inversão da abertura da porta seja efectuada por prestadores de serviços aprovados pela Samsung. Este serviço será cobrado ao cliente.

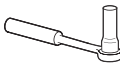
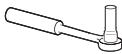

Quaisquer danos provocados pela tentativa de inversão da abertura da porta não estão cobertos pela garantia do fabricante do aparelho. Quaisquer reparações necessárias daí resultantes serão pagas pelo cliente.

Ferramentas necessárias (não fornecidas)

		
Chave de parafusos Phillips (+)	Chave de fendas (-)	Chave de caixa de 10 mm (para parafusos)
		
Chave de caixa de 8 mm (para parafusos)	Chave inglesa (para o veio da dobradiça)	Chave sextavada de 5 mm (para o veio da dobradiça inferior)

1. Retire 4 parafusos da parte superior do frigorífico.

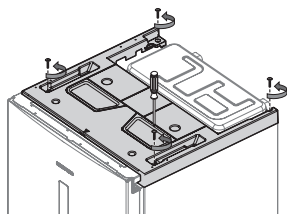

2. Retire a cobertura de plástico e certifique-se de que desliga o fio ligado à mesma. Depois de retirar a cobertura de plástico, verifique as peças para inverter a porta.

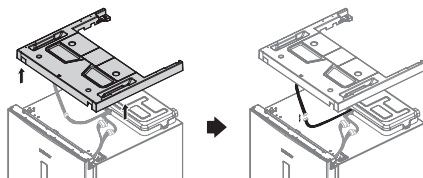

Tenha cuidado para não danificar os fios eléctricos ao retirar a cobertura de plástico.

3. Desligue os fios e tire 3 parafusos.

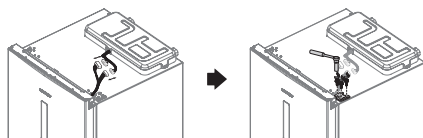

Certifique-se de que o frigorífico está desligado da tomada antes de manusear fios eléctricos.

4. Remova a porta da dobradiça inferior levantando a porta cuidadosamente na vertical.

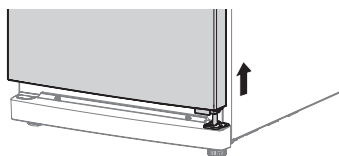

A porta do frigorífico é pesada, tenha cuidado para não se magoar ao tirar a porta do frigorífico.

5. Remova a protecção frontal dos pés após tirar dois parafusos.

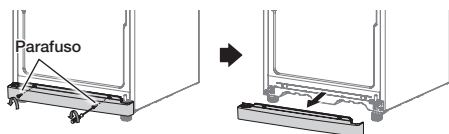

6. Desaperte 3 parafusos da dobradiça e 3 parafusos do lado inferior esquerdo, junto ao pé dianteiro onde será colocada a dobradiça retirada.

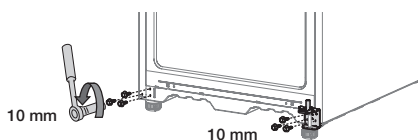

7. Para retirar o veio da dobradiça comece por utilizar uma chave sextavada. Desaperte o parafuso para retirar o elevador da dobradiça e troque o lado do veio e do elevador da dobradiça.

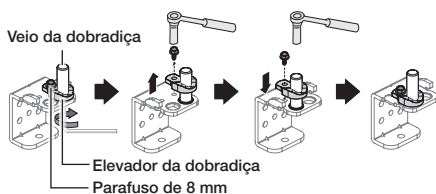

8. Coloque a dobradiça no lado inferior esquerdo, onde tinham sido anteriormente retirados os parafusos no passo 6. Aperte os parafusos que foram retirados do lado inferior direito do frigorífico, para futura utilização. Mude a perna da esquerda para a direita.

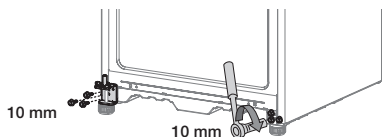

9. Desaperte os parafusos do lado inferior esquerdo e direito da porta do frigorífico. Troque o batente da porta do lado direito para o lado esquerdo. Deve igualmente trocar o lado do elevador da dobradiça.

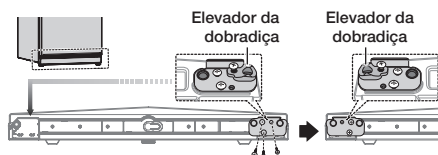

10. Retire a protecção dos fios na parte superior da porta do frigorífico, para trocar os fios de lado.

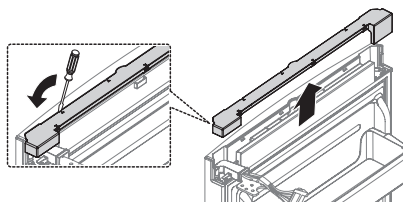

11. Retire a dobradiça e o ilhó da porta do frigorífico. Remova a protecção da dobradiça do lado direito e puxe os fios para fora da protecção da dobradiça.

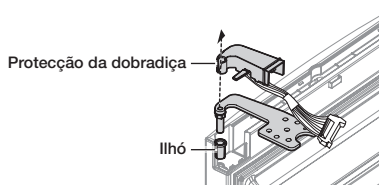

- ATENÇÃO** ⚠ Tenha cuidado para não danificar os fios eléctricos ao retirar a protecção da dobradiça.

12. Utilize a chave inglesa para retirar o veio da dobradiça, vire a dobradiça ao contrário e volte a colocar o veio da dobradiça. Em seguida, remova o enchimento do topo e fixe-o no outro lado.

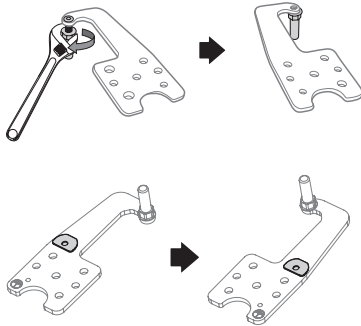

13. Recoloque a dobradiça na porta do frigorífico de acordo com o passo 11, mas na ordem inversa. Certifique-se de que utiliza a protecção da dobradiça do lado esquerdo (que se encontra debaixo da cobertura de plástico que retirou no passo 2) e retire o ilhó. Depois de montar novamente a dobradiça, o fio e a protecção da dobradiça, troque-os do lado direito para o lado esquerdo.

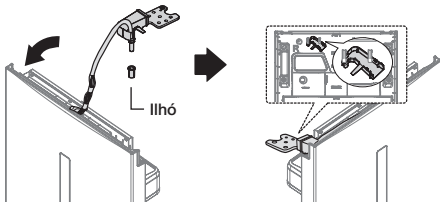

14. Depois de trocar a dobradiça de lado, tape-a com a protecção dos fios na parte superior da porta do frigorífico.

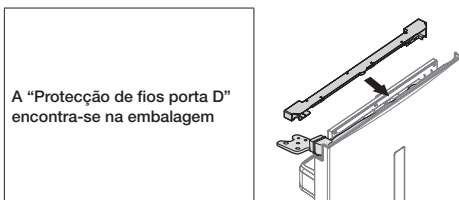

15. Tire a protecção da pega e desaperte os parafusos. Certifique-se de que transfere as tampas e a pega do lado esquerdo para o lado direito da porta. (Certifique-se de que tapa o lado esquerdo com as tampas retiradas.)

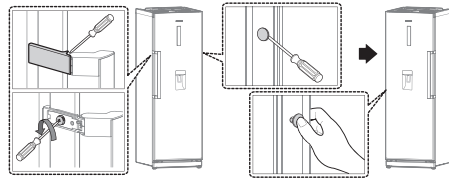

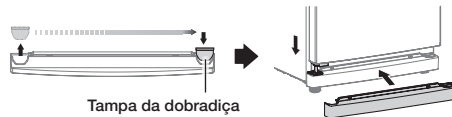

 As pegas poderão não ter protecção, dependendo dos modelos.

16. Troque a tampa da dobradiça de lado e monte a protecção frontal dos pés. Recoloque a porta do frigorífico no sítio com cuidado.

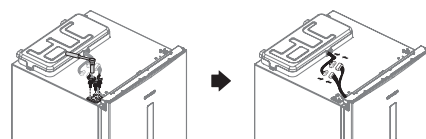

17. Aperte os 3 parafusos e volte a ligar os fios.



 **AVISO** Certifique-se de que o frigorífico está desligado da tomada antes de manusear fios eléctricos.

18. Ligue o fio da cobertura de plástico e volte a pôr a cobertura no lugar.

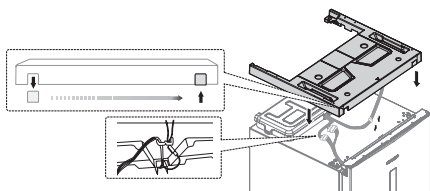

19. Aperte os 4 parafusos que retirou.

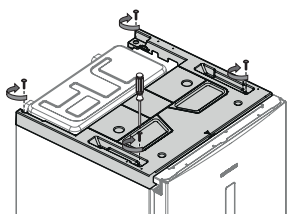

20. Retire as borrachas da porta do frigorífico e da porta do congelador e volte a colocá-las depois de as rodar 180°.

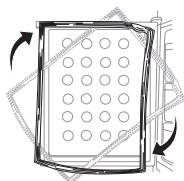

AVISO

Depois de inverter as portas, certifique-se de que as borrachas da porta do frigorífico e do congelador estão devidamente colocadas.

Caso contrário, poderá surgir algum ruído ou formação de gotas que pode afectar o desempenho do frigorífico.

NIVELAR O FRIGORÍFICO

Se a parte da frente do aparelho estiver ligeiramente mais elevada do que a parte de trás, pode abrir e fechar mais facilmente a porta. Rode os pés reguláveis no sentido dos ponteiros do relógio para elevar e no sentido contrário para baixar a altura.

Caso 1) O aparelho está inclinado para o lado esquerdo.

- Rode o pé nivelador esquerdo na direcção da seta, até que o aparelho fique nivelado.

Caso 2) O aparelho está inclinado para o lado direito.

- Rode o pé nivelador direito na direcção da seta, até que o aparelho fique nivelado.

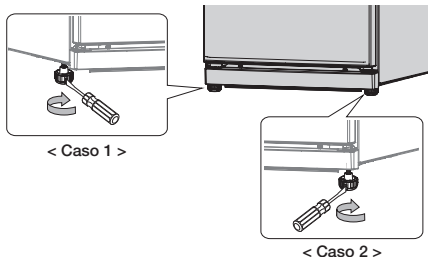

Utilizar o frigorífico

VERIFICAR O PAINEL DE CONTROLO

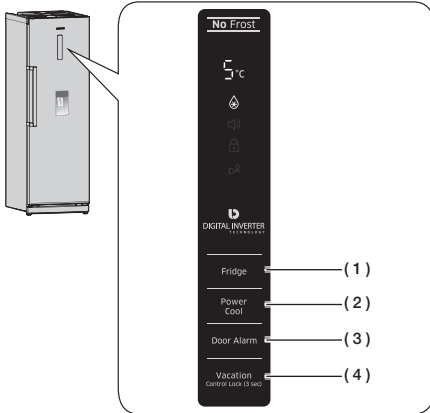

Sempre que carregar num botão, ouvirá um som breve.

UTILIZAR O PAINEL DE CONTROLO

(1) Fridge (Frigorífico)

Carregue no botão Fridge (Frigorífico) para definir a temperatura pretendida a partir de um intervalo entre 1 °C e 7 °C.

A temperatura pré-definida é 3 °C e, sempre que carregar no botão, a temperatura mudará de acordo com a ordem que se segue e o indicador de temperatura apresentará a temperatura pretendida.

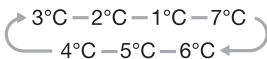

Quando tiver concluído a definição da temperatura, o indicador de temperatura apresentará a temperatura actual do frigorífico. Se a temperatura actual for superior a 9 °C, o indicador de temperatura mostrará 9 °C.

(2) Power Cool (Refrigeração intensa)

Carregue no botão Power Cool (Refrigeração intensa) para activar a função Refrigerção intensa.

O indicador Power Cool (Refrigeração intensa) acende-se e o frigorífico acelera o processo de refrigeração dos produtos no frigorífico.



A função Refrigerção intensa funcionará durante 2 horas e meia para refrigerar rapidamente o frigorífico.

Para desactivar a função Refrigerção intensa, carregue novamente no botão Power Cool (Refrigeração intensa).



Não pode utilizar a função Refrigerção intensa juntamente com a função Férias. Ao seleccionar a função Férias desactiva automaticamente a função Refrigerção intensa.

(3) Door Alarm (Alarme da porta)

1. Alarme

Carregue no botão Door Alarm (Alarme da porta) para activar a função Alarme.

O indicador Alarm (Alarme) acende-se e o frigorífico avisa-o, através do som de alarme, sempre que deixar a porta do frigorífico aberta durante mais de 2 minutos.





Para desactivar a função Alarme, carregue novamente no botão Door Alarm (Alarme da porta).

2. Visor desligado

Por defeito, o visor de temperatura está desligado; para alternar entre o modo ligado e desligado, carregue no botão Door Alarm (Alarme da porta) durante 3 segundos.

(4) Vacation Control Lock (3 sec) [Férias / Bloqueio do controlo (3 seg)]

 Carregue no botão Vacation (Férias) para activar a função Férias.
O indicador Vacation (Férias) acende-se e o frigorífico define a temperatura para 15 °C, para minimizar o consumo energético durante a sua ausência (em férias, trabalho, etc.).
Mantenha o frigorífico livre de bactérias e maus cheiros.

 Carregue no botão Vacation (Férias) durante 3 segundos para activar a função Protecção para crianças.
O indicador Child lock (Protecção para crianças) acende-se e todos os botões do painel de controlo ficam bloqueados.
Para desactivar a função Protecção para crianças, carregue novamente no botão Vacation (Férias) durante 3 segundos.

-  A função Férias é automaticamente desactivada se seleccionar a função Refrigeração intensa ou regular a temperatura com a função Férias ligada.
- Assegure-se de que retira os alimentos antes de utilizar a função Férias.

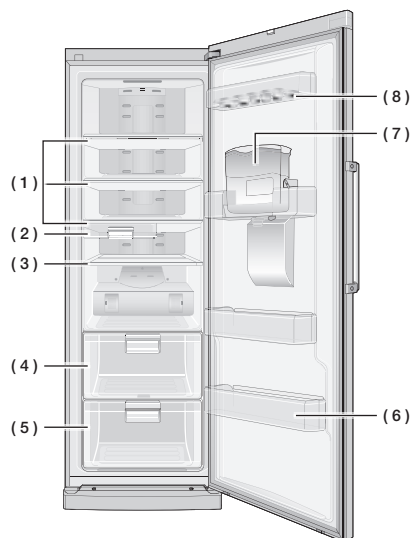

-  Algumas características, como o depósito de água e o reservatório de bebidas, podem ser diferentes, ou até podem não estar disponíveis, consoante os modelos.
- Para obter mais espaço, pode retirar o depósito de (7) água.
Ao fazê-lo não vai afectar as características térmicas e mecânicas.
O volume de armazenamento declarado do compartimento do frigorífico é calculado com esta peça retirada.

(1) Prateleiras de vidro

Prateleiras feitas de vidro são fáceis de limpar e permitem ver facilmente o que está armazenado no frigorífico.

Foram concebidas para serem inquebráveis e são adequadas para armazenar todo o tipo de alimentos e bebidas.

(2) Caixa móvel para produtos frescos

Uma caixa para produtos frescos concebida para ser regulada na horizontal.

Pode deslocar a caixa para a direita ou para esquerda, consoante o que tiver arrumado por baixo.

Pode guardar bebidas, lacticínios ou alimentos que precisem de ser cozinhados em breve.

(3) Prateleira rebatível

Pode funcionar como prateleira completa ou ser rebatida de modo a acomodar recipientes maiores.

(4) Gaveta dos frescos

Ajuda a preservar o sabor dos alimentos e prolonga a sua frescura. Utilize-a para guardar pão e bolos.

(5) Gavetão de controlo de humidade

Pode utilizar o gavetão de controlo de humidade para regular a humidade de frutas e legumes, conservando a sua frescura.

(6) Prateleira inferior da porta

Concebida para guardar produtos de grandes dimensões como pacotes de leite, garrafas e recipientes.

(7) Depósito de água

Pode obter água fresca do depósito de água e tirar água do dispensador de água sem abrir a porta do frigorífico.

(8) Compartimento para ovos

O melhor local para guardar os ovos.

Coloque o compartimento para ovos na prateleira, para guardar os ovos de forma segura e tirá-los facilmente.



- Se pretender ausentar-se durante um longo período de tempo, esvazie o frigorífico e desligue-o. Limpe o excesso de humidade existente no interior do aparelho e deixe a porta aberta. Este procedimento impede o desenvolvimento de odores e bolor.
- Se não pretender utilizar o frigorífico durante um longo período de tempo, desligue a ficha de alimentação.

UTILIZAR A PRATELEIRA REBATÍVEL

Pode recolher esta prateleira, se precisar de arrumar recipientes ou produtos maiores na prateleira de baixo.

1. Levante ligeiramente a prateleira e empurre-a para dentro.
2. Depois basta puxar a parte recolhida para usar a prateleira completa.

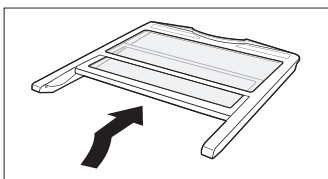

UTILIZAR O GAVETÃO DE CONTROLO DE HUMIDADE

Pode utilizar o gavetão de controlo de humidade para regular a humidade de produtos que precisem de conservar a sua frescura.

Utilize a patilha de controlo de humidade no cima da gaveta para regular a humidade.

Deslize a patilha para a direita para uma baixa humidade na gaveta.

Deslize a patilha para a esquerda para humidade elevada. Quanto maior o número de orifícios descobertos, maior a humidade na gaveta.

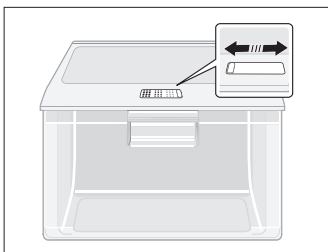

UTILIZAR O DISPENSADOR DE ÁGUA

Encher de água

Pode encher directamente o depósito de água na porta do frigorífico ou pode retirar o depósito para fora para o encher com água.

Método 1

Deite a água pelo orifício no topo do depósito de água. Se verter muito depressa, a água pode transbordar.



Método 2

1. Abra o fecho de ambos os lados do depósito de água para tirar a tampa.
2. Deite água no depósito.

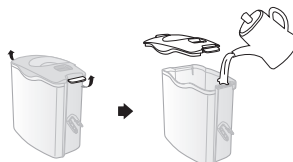

ATENÇÃO Coloque apenas água no depósito de água.

Obter água do dispensador

Coloque um copo debaixo da saída de água e empurre o copo com cuidado contra a patilha do dispensador de água.

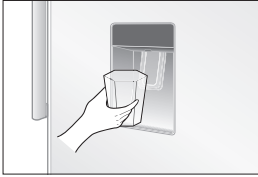

- 
 Certifique-se de que o copo fica alinhado com o dispensador, para evitar que a água salpique.
- O dispensador de água poderá não estar disponível, dependendo do modelo.

RETIRAR AS PEÇAS INTERIORES

Caixa móvel para produtos frescos

Puxe a caixa para produtos frescos totalmente para fora e levante-a ligeiramente para a retirar.

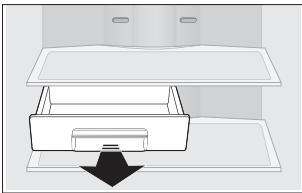

Prateleiras

Levante cuidadosamente as prateleiras com as duas mãos e puxe-as para si.
(Prateleira de vidro/Prateleira rebatível)

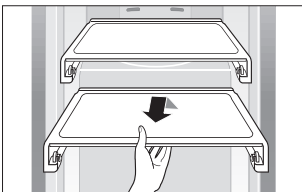

Gavetas

Puxe as gavetas para fora na totalidade e levante-as ligeiramente para as retirar.
(Gaveta de plástico/Gavetão de controlo da humidade)

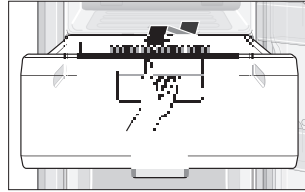

Prateleiras da porta

Segure nas prateleiras da porta firmemente com as duas mãos e levante-as com cuidado para as retirar.

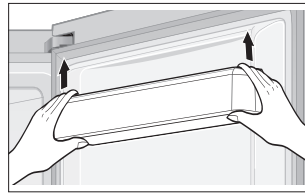

Depósito de água

Segure no depósito de água firmemente com as duas mãos e levante-o com cuidado para o retirar.



- 
 O depósito de água poderá não estar disponível consoante o modelo.

LIMPAR O FRIGORÍFICO



AVISO

Não utilize benzeno, diluente nem Clorox™ para limpar o aparelho. Estes produtos podem danificar a superfície do aparelho e criar um risco de incêndio.



ATENÇÃO

Não pulverize água sobre o frigorífico enquanto este estiver ligado à corrente eléctrica, pois poderá causar choques eléctricos.
Não limpe o frigorífico com benzeno, diluente ou detergente de automóveis pois tal pode resultar em risco de incêndio.

SUBSTITUIR A LUZ INTERIOR



Contacte um técnico de assistência para substituir a lâmpada LED.

Resolução de problemas

PROBLEMA	SOLUÇÃO
O aparelho não está a funcionar de todo ou a temperatura está demasiado elevada.	<ul style="list-style-type: none">• Verifique se a ficha está correctamente ligada.• O controlo de temperatura no painel frontal está correctamente definido?• Existe uma incidência de raios solares sobre o aparelho ou alguma fonte de calor próxima?• A parte detrás do aparelho está demasiado perto da parede?
Ouvem-se ruídos estranhos.	<ul style="list-style-type: none">• Verifique se o aparelho está instalado sobre uma superfície estável e plana.• A parte detrás do aparelho está demasiado perto da parede?• Caíram objectos estranhos para trás ou para debaixo do aparelho?• O ruído vem do compressor existente no aparelho?• Podem ouvir-se estalidos no interior do aparelho. Este ruído é normal e ocorre quando os diferentes acessórios se contraem ou expandem.
Os cantos frontais e os lados do aparelho estão quentes e começa a formar-se condensação.	<ul style="list-style-type: none">• Os cantos frontais do aparelho estão equipados com tubos resistentes ao calor, de forma a evitar a formação de condensação. Isto poderá não ser sempre eficaz se a temperatura ambiente aumentar. No entanto, isto é normal.• Com tempo muito húmido, pode formar-se condensação na superfície exterior do aparelho quando a humidade no ar entra em contacto com a superfície fria do aparelho.
Consegue ouvir um líquido a borbulhar no aparelho.	<ul style="list-style-type: none">• Trata-se do gás refrigerante que arrefece o interior do aparelho.
Existe um mau cheiro no interior do aparelho.	<ul style="list-style-type: none">• Existem alimentos estragados dentro do frigorífico?• Certifique-se de que os alimentos de cheiro forte (por exemplo, peixe) estão embrulhados de modo a estarem hermeticamente fechados.• Limpe o frigorífico periodicamente e deite fora alimentos estragados ou suspeitos.
Existe uma camada de gelo nas paredes do aparelho.	<ul style="list-style-type: none">• As aberturas de ventilação estão bloqueadas por alimentos guardados no frigorífico?• Espace os alimentos o mais possível para melhorar a ventilação.• A porta está completamente fechada?
Forma-se condensação na parede interior do aparelho e à volta dos vegetais.	<ul style="list-style-type: none">• Os alimentos com um elevado teor de água estão guardados destapados com um elevado nível de humidade ou a porta foi deixada aberta durante um longo período de tempo.• Guarde os alimentos com uma tampa ou em recipientes herméticos.

Secção de instalação

Instalar os produtos em conjunto

Os modelos Samsung começados por RZ** e RR** permitem uma instalação lado a lado. Contacte a loja para determinados pormenores como a cor e o design.

Para a instalação lado a lado, certifique-se do seguinte:

- Recomenda-se a colocação do frigorífico à direita, para um melhor desempenho.
- Para uma montagem perfeita, deixe o espaço indicado abaixo e instale os ESPAÇADORES que vêm com o kit de instalação. (Apenas disponíveis em alguns modelos.)
- Coloque o frigorífico e o congelador à mesma altura de acordo com as instruções da página 16.

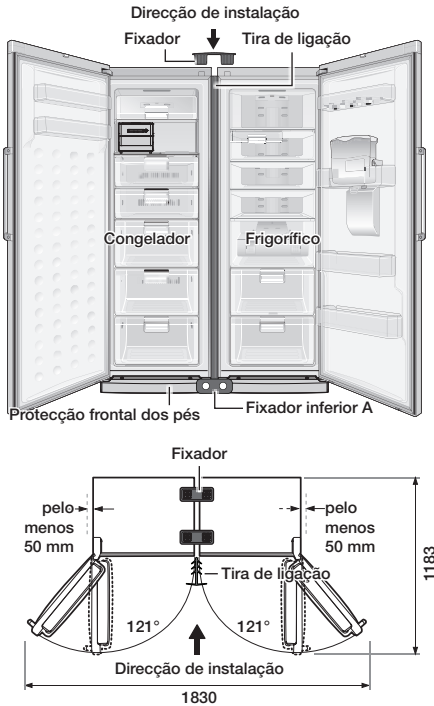

Ferramentas necessárias

Fixador	Tira de ligação	Fixador inferior A, B	Parafusos

Como instalar o produto

Certifique-se de que ambos os produtos estão desligados da corrente.

1. Mantenha o frigorífico e o congelador a uma distância de 5 a 7 mm.
2. Retire a protecção frontal dos pés, tanto do frigorífico como do congelador, removendo os parafusos.

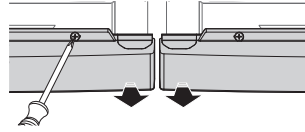

3. Desaperte o parafuso de cada um dos produtos e volte a aparafusá-los depois de colocar o fixador inferior.

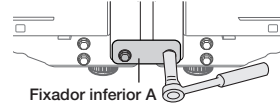

4. Coloque a tira de ligação entre o frigorífico e o congelador.

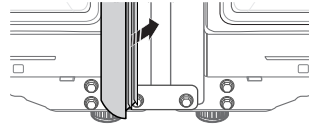

5. Coloque firmemente dois fixadores no cimo dos produtos.

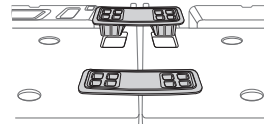

6. Volte a colocar a protecção frontal dos pés de ambos os produtos.

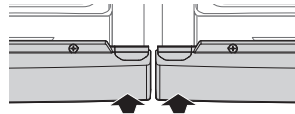

7. Monte o fixador inferior B com parafusos na parte de trás dos produtos.

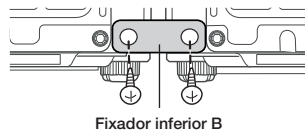

Notas

Limites da temperatura ambiente

Este frigorífico foi concebido para funcionar em temperaturas ambiente determinadas pela respectiva classe de temperatura indicada na placa sinalética.

Classe	Símbolo	Intervalo de temperaturas ambiente (°C)	
		IEC 62552 (ISO 15502)	ISO 8561
Temperada alargada	SN	+10 a +32	+10 a +32
Temperada	N	+16 a +32	+16 a +32
Subtropical	ST	+16 a +38	+18 a +38
Tropical	T	+16 a +43	+18 a +43



As temperaturas internas podem ser afectadas por factores, tais como a localização do frigorífico, a temperatura ambiente e a frequência com que abre a porta.

Ajuste a temperatura conforme necessário de modo a compensar estes factores.

Eliminação Correcta Deste Produto

(Resíduos de Equipamentos Eléctricos e Electrónicos)

Portugal



(Aplicável a países cujos sistemas de recolha sejam separados)

Esta marca apresentada no produto, nos acessórios ou na literatura – indica que o produto e os seus acessórios electrónicos (por exemplo, o carregador, o auricular, o cabo USB) não deverão ser eliminados juntamente com os resíduos domésticos no final do seu período de vida útil. Para impedir danos ao ambiente ou à saúde humana causados pela eliminação incontrolada de resíduos, deverá separar estes equipamentos de outros tipos de resíduos e reciclá-los de forma responsável, para promover uma reutilização sustentável dos recursos materiais.

Os utilizadores domésticos deverão contactar o estabelecimento onde adquiriram este produto ou as entidades oficiais locais para obterem informações sobre onde e de que forma podem entregar estes equipamentos para permitir efectuar uma reciclagem segura em termos ambientais.

Os utilizadores profissionais deverão contactar o seu fornecedor e consultar os termos e condições do contrato de compra. Este produto e os seus acessórios electrónicos não deverão ser misturados com outros resíduos comerciais para eliminação.



Contacte a Samsung Internacional

Se tem algumas dúvidas ou comentários sobre os nossos produtos,
por favor contacte a linha de apoio a Clientes Samsung.

SAMSUNG ELECTRONICA PORTUGUESA, Lagoas Park - Edifício 5B - Piso 0,
2740-298 Porto Salvo, Portugal
808 20 7267
www.samsung.com/pt/support



Ψυγείο εγχειρίδιο χρήσης

**Planet
First** 100 %
Recycled Paper

Αυτό το εγχειρίδιο δημιουργήθηκε από 100 % ανακυκλωμένο χαρτί.

φανταστείτε τις δυνατότητες

Σας ευχαριστούμε που αγοράσατε αυτό το προϊόν της Samsung.

Αυτόνομη συσκευή



Περιεχόμενα

ΠΛΗΡΟΦΟΡΙΕΣ ΓΙΑ ΤΗΝ ΑΣΦΑΛΕΙΑ.....	2
ΡΥΘΜΙΣΗ ΤΟΥ ΨΥΓΕΙΟΥ ΣΑΣ.....	12
ΛΕΙΤΟΥΡΓΙΑ ΤΟΥ ΨΥΓΕΙΟΥ ΣΑΣ	17
ΑΝΤΙΜΕΤΩΠΙΣΗ ΠΡΟΒΛΗΜΑΤΩΝ	23
ΜΕΡΟΣ ΕΓΚΑΤΑΣΤΑΣΗΣ	24

Πληροφορίες για την ασφάλεια

ΠΛΗΡΟΦΟΡΙΕΣ ΓΙΑ ΤΗΝ ΑΣΦΑΛΕΙΑ

- Προτού θέσετε τη συσκευή σε λειτουργία, διαβάστε προσεκτικά αυτό το εγχειρίδιο και φυλάξτε το για μελλοντική αναφορά.
- Χρησιμοποιείτε αυτή τη συσκευή μόνο για το σκοπό για τον οποίο προορίζεται, όπως περιγράφεται στο παρόν εγχειρίδιο οδηγιών. Αυτή η συσκευή δεν προορίζεται για χρήση από άτομα (συμπεριλαμβανομένων των παιδιών) με περιορισμένες σωματικές, αισθητηριακές ή νοητικές ικανότητες ή με έλλειψη εμπειρίας και γνώσεων, εκτός εάν βρίσκονται υπό την



- επίβλεψη ατόμου που είναι υπεύθυνο για την ασφάλειά τους ή ακολουθούν οδηγίες από αυτό το άτομο σχετικά με τη χρήση της συσκευής.
- Αυτή η συσκευή μπορεί να χρησιμοποιηθεί από παιδιά ηλικίας 8 ετών και άνω και από άτομα με περιορισμένες σωματικές, αισθητηριακές ή νοητικές ικανότητες ή με έλλειψη εμπειρίας και γνώσεων, εφόσον βρίσκονται υπό επίβλεψη ή ακολουθούν οδηγίες σχετικά με τη χρήση της συσκευής με ασφαλή τρόπο και κατανοούν τους κινδύνους που ενέχονται. Τα παιδιά απαγορεύεται να παίζουν με τη συσκευή.

Ο καθαρισμός και η συντήρηση από τον χρήστη δεν πρέπει να πραγματοποιούνται από παιδιά χωρίς επίβλεψη.

- Οι παρακάτω οδηγίες λειτουργίας αφορούν διάφορα μοντέλα, επομένως, τα χαρακτηριστικά του δικού σας ψυγείου ενδέχεται να διαφέρουν ελαφρώς από αυτά που περιγράφονται στο παρόν εγχειρίδιο.

Σημαντικά σύμβολα ασφάλειας και προφυλάξεις:

 <small>ΠΡΟΕΙΔΟΠΟΙΗΣΗ</small>	Κίνδυνοι ή μη ασφαλείς πρακτικές που ενδέχεται να προκαλέσουν σοβαρό σωματικό τραυματισμό ή θάνατο.
 <small>ΠΡΟΣΟΧΗ</small>	Κίνδυνοι ή μη ασφαλείς πρακτικές που ενδέχεται να προκαλέσουν ελαφρύ σωματικό τραυματισμό ή υλικές ζημιές.
	ΜΗΝ το επιχειρήσετε.
	ΜΗΝ αποσυναρμολογείτε.
	ΜΗΝ αγγίζετε.
	Ακολουθείτε προσεκτικά τις οδηγίες.
	Αποσυνδέστε το φις τροφοδοσίας από την πρίζα.

	Βεβαιωθείτε ότι η συσκευή είναι γειωμένη για να αποφευχθεί ο κίνδυνος ηλεκτροπληξίας.
	Καλέστε το κέντρο επικοινωνίας για βοήθεια.
	Σημείωση.

Σκοπός αυτών των σημάτων προειδοποίησης είναι να μην τραυματιστείτε εσείς ή άλλοι άνθρωποι. Ακολουθήστε τα σχολαστικά. Αφού διαβάσετε αυτή την ενότητα, φυλάξτε τη σε ασφαλές μέρος για μελλοντική αναφορά.

Σημείωση ΕΚ

Αυτό το προϊόν καθορίστηκε ότι συμμορφώνεται με την Οδηγία Χαμηλής Τάσης (2006/95/EK), την Οδηγία Ηλεκτρομαγνητικής Συμβατότητας (2004/108/EK), την Οδηγία για τον Περιορισμό των Επικίνδυνων Ουσιών (2011/65/EE), τον Κατ' εξουσιοδότηση Κανονισμό (ΕΕ) αρ. 1060/2010 της Επιτροπής και την Οδηγία Οικολογικού Σχεδιασμού (2009/125/EK) όπως αυτή εφαρμόζεται μέσω του Κανονισμού (ΕΚ) αρ. 643/2009 της Ευρωπαϊκής Ένωσης.

(Μόνο για προϊόντα που πωλούνται σε ευρωπαϊκές χώρες)



ΑΥΣΤΗΡΑ ΣΗΜΑΤΑ ΠΡΟΕΙΔΟΠΟΙΗΣΗΣ ΓΙΑ ΤΗΝ ΕΓΚΑΤΑΣΤΑΣΗ

- Μην εγκαθιστάτε το ψυγείο σε χώρο με υγρασία ή σε χώρο όπου υπάρχει περίπτωση να έρθει σε επαφή με νερό.
- Η φθαρμένη μόνωση των ηλεκτρικών μερών μπορεί να προκαλέσει ηλεκτροπληξία ή πυρκαγιά.
- Μην τοποθετείτε αυτό το ψυγείο σε μέρος όπου εκτίθεται σε άμεση ηλιακή ακτινοβολία ή στη θερμότητα που εκπέμπεται από σόμπες, καλοριφέρ ή άλλες συσκευές.
- Μην χρησιμοποιείτε ποτέ σωλήνες φυσικού αερίου, τηλεφωνικές γραμμές ή άλλα αντικείμενα που μπορούν να λειτουργήσουν ως αλεξικέραυνα για γείωση.
- Η ακατάλληλη χρήση του καλωδίου γείωσης μπορεί να προκαλέσει ηλεκτροπληξία.
- Μην συνδέετε πολλές συσκευές στο ίδιο πολύπριζο.
Το ψυγείο πρέπει πάντα να είναι

συνδεδεμένο σε δική του πρίζα, με τιμή τάσης ίδια με αυτήν που αναγράφεται στην πινακίδα τεχνικών στοιχείων.

- Με τον τρόπο αυτό εξασφαλίζεται η καλύτερη δυνατή απόδοση της συσκευής και αποφεύγεται η υπερφόρτωση των κυκλωμάτων καλωδίωσης της κατοικίας σας, που θα μπορούσε να προκαλέσει κίνδυνο πυρκαγιάς λόγω υπερθέρμανσης των καλωδίων.
- Εάν η πρίζα είναι χαλαρή, μην συνδέσετε το φισ τροφοδοσίας.
- Υπάρχει κίνδυνος ηλεκτροπληξίας ή πυρκαγιάς.
- Μην χρησιμοποιείτε καλώδιο που παρουσιάζει ρωγμές ή ζημιά λόγω τριβής σε όλο το μήκος του ή σε οποιοδήποτε από τα άκρα του.
- Μην κάμπτετε υπερβολικά το καλώδιο ρεύματος και μην τοποθετείτε βαριά αντικείμενα επάνω του.

- Πριν από τη χρήση, αυτό το ψυγείο πρέπει να εγκατασταθεί σωστά και σε κατάλληλο σημείο, σύμφωνα με το εγχειρίδιο.
- Συνδέστε το φισ τροφοδοσίας σωστά, με το καλώδιο να κρέμεται προς τα κάτω.

- Εάν συνδέσετε το φως τροφοδοσίας ανάποδα, μπορεί να κοπεί το καλώδιο και να προκληθεί πυρκαγιά ή ηλεκτροπληξία.
- Όταν μετακινείτε το ψυγείο, προσέχετε να μην αναποδογυρίσει ή να μην υποστεί ζημιά το καλώδιο ρεύματος.
- Υπάρχει κίνδυνος πυρκαγιάς.
- Βεβαιωθείτε ότι το πίσω μέρος του ψυγείου δεν συνθλίβει το καλώδιο, ούτε του προκαλεί ζημιά.
- Φυλάξτε τα υλικά συσκευασίας μακριά από παιδιά.
- Εάν τα παιδιά βάλουν το κεφάλι τους μέσα σε αυτά, υπάρχει κίνδυνος θανάτου λόγω ασφυξίας.
- Η συσκευή πρέπει να τοποθετηθεί με τρόπο που να επιτρέπει την πρόσβαση στο φως μετά την εγκατάσταση.



- Το ψυγείο πρέπει να είναι γειωμένο.
- Η γείωση του ψυγείου είναι απαραίτητη, προκειμένου να αποφευχθεί τυχόν διαρροή ηλεκτρικής ενέργειας ή ηλεκτροπληξία λόγω διαρροής ρεύματος από το ψυγείο.



- Εάν το καλώδιο ρεύματος υποστεί ζημιά, φροντίστε να αντικατασταθεί αμέσως από τον κατασκευαστή ή τον αντιπρόσωπο σέρβις αυτού.
- Η αντικατάσταση της ασφάλειας του ψυγείου πρέπει να πραγματοποιείται από εξειδικευμένο τεχνικό ή εταιρεία σέρβις.
- Σε διαφορετική περίπτωση, ενδέχεται να προκληθεί ηλεκτροπληξία ή σωματικός τραυματισμός.





ΣΗΜΑΤΑ ΠΡΟΣΟΧΗΣ ΓΙΑ ΤΗΝ ΕΓΚΑΤΑΣΤΑΣΗ



- Διατηρείτε ελεύθερο από εμπόδια το άνοιγμα εξαερισμού που βρίσκεται στο περίβλημα της συσκευής ή στη βάση της.
- Μετά την εγκατάσταση, αφήστε τη συσκευή για 2 ώρες χωρίς να τη θέσετε σε λειτουργία.



ΑΥΣΤΗΡΑ ΣΗΜΑΤΑ ΠΡΟΕΙΔΟΠΟΙΗΣΗΣ ΓΙΑ ΤΗ ΧΡΗΣΗ

-  • Μην συνδέετε το φως τροφοδοσίας με υγρά χέρια.
 - Μην αποθηκεύετε αντικείμενα στο επάνω μέρος της συσκευής.
 - Όταν ανοιγοκλείνετε την πόρτα, τα αντικείμενα ενδέχεται να πέσουν και να προκαλέσουν σωματικό τραυματισμό ή/και υλική ζημιά.
 - Μην τοποθετείτε δοχεία με νερό επάνω στο ψυγείο.
 - Εάν χυθεί το νερό, υπάρχει κίνδυνος πυρκαγιάς ή ηλεκτροπληξίας.
 - Μην αφήνετε τα παιδιά να κρέμονται από την πόρτα. Διαφορετικά, μπορεί να προκληθεί σοβαρός τραυματισμός.
 - Μην αφήνετε τα παιδιά να μπαίνουν μέσα στο ψυγείο. Υπάρχει κίνδυνος να παγιδευτούν τα παιδιά στο εσωτερικό του.
 - Μην βάζετε ποτέ τα δάχτυλά σας ή άλλα αντικείμενα στην οπή του διανεμητή.
 - Ενδέχεται να προκληθεί σωματικός τραυματισμός ή υλική ζημιά.
-
- Μην αποθηκεύετε πτητικές ή εύφλεκτες ουσίες μέσα στο ψυγείο.
 - Η φύλαξη βενζόλης, διαλυτικών, οιοπνεύματος, αιθέρα, υγραερίου και άλλων παρόμοιων προϊόντων ενδέχεται να προκαλέσει εκρήξεις.
 - Μην διατηρείτε φαρμακευτικά προϊόντα, επιστημονικά υλικά ή θερμοευαίσθητα προϊόντα μέσα στο ψυγείο.
 - Τα προϊόντα που απαιτούν αυστηρό έλεγχο της θερμοκρασίας δεν πρέπει να φυλάσσονται στο ψυγείο.
 - Μην τοποθετείτε και μην χρησιμοποιείτε καμία ηλεκτρική συσκευή μέσα στο ψυγείο, εκτός εάν πρόκειται για τύπο συσκευής που συνιστάται από τον κατασκευαστή.
 - Μην χρησιμοποιείτε μηχανικές συσκευές ή οποιοδήποτε άλλο μέσο –εκτός από εκείνα που συνιστά ο κατασκευαστής– για να επιταχύνετε τη διαδικασία απόψυξης.
 - Μην προκαλείτε ζημιές στο κύκλωμα του ψυκτικού μέσου.
-
-  • Μην αποσυναρμολογείτε και μην επισκευάζετε μόνοι σας το ψυγείο.

- Διατρέχετε κίνδυνο να προκαλέσετε πυρκαγιά, βλάβη ή/και σωματικό τραυματισμό.

- ★ Τα παιδιά θα πρέπει να επιτηρούνται, ώστε να διασφαλίζεται ότι δεν παίζουν με τη συσκευή.
- Τα μπουκάλια πρέπει να τοποθετούνται το ένα ακριβώς δίπλα στο άλλο ώστε να μην πέσουν έξω από το ψυγείο.
- Αυτό το προϊόν προορίζεται αποκλειστικά για τη φύλαξη τροφίμων σε οικιακό περιβάλλον.
- Εάν εντοπίσετε διαρροή αερίου, αποφύγετε τυχόν γυμνές φλόγες ή πιθανές πηγές ανάφλεξης και αερίστε για μερικά λεπτά το χώρο στον οποίο βρίσκεται η συσκευή.
- Χρησιμοποιείτε μόνο τις λυχνίες LED που παρέχονται από τον κατασκευαστή ή τους αντιπροσώπους σέρβις.

- ✍ • Εάν μυρίσετε οσμή φαρμάκου ή καπνό, αποσυνδέστε αμέσως το φινιρισμένο και επικοινωνήστε με το τοπικό επισκευαστικό κέντρο της Samsung Electronics.
- Εάν αντιμετωπίσετε δυσκολίες κατά την αλλαγή της λυχνίας,

επικοινωνήστε με τους αντιπροσώπους σέρβις.

- Εάν τα προϊόντα διαθέτουν λυχνία LED, μην αποσυναρμολογείτε οι ίδιοι το κάλυμμα της λυχνίας και τη λυχνία LED.
- Επικοινωνήστε με τους τοπικούς αντιπροσώπους σέρβις.



ΣΗΜΑΤΑ ΠΡΟΣΟΧΗΣ ΓΙΑ ΤΗ ΧΡΗΣΗ

- ★ • Για την καλύτερη δυνατή απόδοση του προϊόντος:
 - Μην τοποθετείτε τρόφιμα πολύ κοντά μπροστά στα ανοίγματα εξαερισμού που βρίσκονται στο πίσω μέρος της συσκευής, καθώς μπορεί να εμποδίσουν την ελεύθερη κυκλοφορία του αέρα στο θάλαμο του ψυγείου.
 - Τυλίγετε καλά τα τρόφιμα ή τοποθετείτε τα σε αεροστεγή δοχεία προτού τα βάλετε στο ψυγείο.
 - Γεμίζετε το δοχείο νερού, το δίσκο πάγου και τις παγοθήκες μόνο με πόσιμο νερό.
 - Μην χτυπάτε δυνατά και μην ασκείτε υπερβολική δύναμη στις επιφάνειες από γυαλί.
 - Το σπασμένο γυαλί μπορεί

να προκαλέσει σωματικό τραυματισμό ή/και υλικές ζημιές.

-  • Εάν το ψυγείο πάθει βλάβη λόγω νερού, αποσυνδέστε το φιντ τροφοδοσίας και επικοινωνήστε με το τοπικό επισκευαστικό κέντρο της Samsung Electronics.



ΣΗΜΑΤΑ ΠΡΟΣΟΧΗΣ ΓΙΑ ΤΟΝ ΚΑΘΑΡΙΣΜΟ

-  • Μην ψεκάζετε με νερό απευθείας το εσωτερικό ή το εξωτερικό του ψυγείου.
- Υπάρχει κίνδυνος πυρκαγιάς ή ηλεκτροπληξίας.
- Μην ψεκάζετε εύφλεκτα αέρια κοντά στο ψυγείο.
- Υπάρχει κίνδυνος έκρηξης ή πυρκαγιάς.
- Μην ψεκάζετε καθαριστικά προϊόντα κατευθείαν πάνω στην οθόνη.
- Τα γράμματα που υπάρχουν πάνω στην οθόνη μπορεί να σβηστούν.

-  • Απομακρύνετε τυχόν ξένα σώματα ή σκόνη από τις ακίδες του φιντ τροφοδοσίας. Μην χρησιμοποιείτε υγρό

ή νοτισμένο πανί κατά τον καθαρισμό του φιντ και απομακρύνετε τυχόν ξένα σώματα ή σκόνη από τις ακίδες του φιντ τροφοδοσίας.

- Σε διαφορετική περίπτωση, υπάρχει κίνδυνος πυρκαγιάς ή ηλεκτροπληξίας.



- Βγάλτε το ψυγείο από την πρίζα πριν από τον καθαρισμό και τις εργασίες επισκευής.



ΑΥΣΤΗΡΑ ΣΗΜΑΤΑ ΠΡΕΙΔΟΠΟΙΗΣΗΣ ΓΙΑ ΤΗΝ ΑΠΟΡΡΙΨΗ

-  • Κατά την απόρριψη αυτού ή άλλων ψυγείων, αφαιρέστε την πόρτα/τα υλικά στεγανοποίησης της πόρτας και το σύστημα μανδάλωσης της πόρτας, έτσι ώστε να μην μπορεί να παγιδευτεί κάποιο μικρό παιδί ή ζώο στο εσωτερικό του. Τα παιδιά πρέπει να επιτηρούνται, ώστε να διασφαλίζεται ότι δεν παίζουν με τη συσκευή.

- Απορρίψτε τα υλικά συσκευασίας αυτού του προϊόντος με τρόπο φιλικό προς το περιβάλλον.
- Αφήστε τα ράφια στη θέση τους, έτσι ώστε τα παιδιά να μην μπορούν να σκαρφαλώσουν εύκολα στο εσωτερικό της συσκευής.
Πριν από την απόρριψη, βεβαιωθείτε ότι δεν έχει υποστεί ζημιά κανένας από τους σωλήνες που βρίσκονται στο πίσω μέρος της συσκευής.
- Ως ψυκτικό μέσο χρησιμοποιείται το R-600a ή το R-134a.
Ελέγξτε την ετικέτα του συμπιεστή στο πίσω μέρος της συσκευής ή την ετικέτα τεχνικών στοιχείων στο εσωτερικό του ψυγείου για να δείτε ποιο ψυκτικό μέσο χρησιμοποιείται για το δικό σας ψυγείο.
Σε περίπτωση που αυτό το προϊόν περιέχει εύφλεκτο αέριο (ψυκτικό μέσο R-600a), επικοινωνήστε με την αρμόδια τοπική αρχή για να ενημερωθείτε σχετικά με τον ασφαλή τρόπο απόρριψης αυτού του προϊόντος. Ως διογκωτικό αέριο μόνωσης χρησιμοποιείται το κυκλοπεντάνιο.
Για τα αέρια που περιέχονται στο μονωτικό υλικό απαιτείται ειδική

- διαδικασία απόρριψης.
Επικοινωνήστε με τις αρμόδιες τοπικές αρχές για να ενημερωθείτε σχετικά με τον περιβαλλοντικά ασφαλή τρόπο απόρριψης αυτού του προϊόντος. Πριν από την απόρριψη, βεβαιωθείτε ότι δεν έχει υποστεί ζημιά κανένας από τους σωλήνες που βρίσκονται στο πίσω μέρος της συσκευής.
Οι σωλήνες θα πρέπει να καταστρέφονται σε ανοιχτό χώρο.
- Αυτή η συσκευή περιέχει ως ψυκτικό μέσο ισοβουτάνιο (R-600a). Πρόκειται για ένα φυσικό αέριο με υψηλή περιβαλλοντική συμβατότητα, το οποίο ωστόσο είναι αναφλέξιμο. Κατά τη μεταφορά και την εγκατάσταση της συσκευής, πρέπει να είστε προσεκτικοί προκειμένου να μην υποστεί ζημιά κανένα μέρος του κυκλώματος ψύξης.
 - Το πιτσίλισμα ψυκτικού μέσου από τους σωλήνες μπορεί να προκαλέσει ανάφλεξη ή τραυματισμό στα μάτια. Εάν εντοπίσετε διαρροή, αποφύγετε τυχόν γυμνές φλόγες ή πιθανές πηγές ανάφλεξης και αερίστε για μερικά λεπτά το χώρο

στον οποίο βρίσκεται η συσκευή.

- ★ Προκειμένου να αποτραπεί η δημιουργία ενός εύφλεκτου συνδυασμού αερίου-αέρα σε περίπτωση διαρροής στο κύκλωμα ψύξης, το μέγεθος του χώρου στον οποίο μπορεί να τοποθετηθεί η συσκευή εξαρτάται από τη χρησιμοποιούμενη ποσότητα ψυκτικού μέσου. Μην θέτετε ποτέ σε λειτουργία μια συσκευή που παρουσιάζει οποιαδήποτε σημάδια ζημιάς. Σε περίπτωση που έχετε αμφιβολίες, συμβουλευτείτε τον τοπικό αντιπρόσωπο. Ο χώρος πρέπει να έχει μέγεθος 1 m³ για κάθε 8 g ψυκτικού μέσου R600a που υπάρχουν στο εσωτερικό της συσκευής. Η ποσότητα ψυκτικού μέσου που υπάρχει στη δική σας συσκευή αναγράφεται στην πινακίδα αναγνώρισης που θα βρείτε στο εσωτερικό της συσκευής.



ΠΡΟΣΘΕΤΕΣ ΣΥΜΒΟΥΛΕΣ ΓΙΑ ΣΩΣΤΗ ΧΡΗΣΗ

- Σε περίπτωση διακοπής ρεύματος, καλέστε το τοπικό γραφείο της εταιρείας παροχής ηλεκτρικού ρεύματος με την οποία συνεργάζεστε και ρωτήστε πόσο θα διαρκέσει η διακοπή.
- Οι περισσότερες διακοπές ρεύματος που αποκαθίστανται εντός μίας ή δύο ωρών δεν θα επηρεάσουν τη θερμοκρασία του ψυγείου σας. Ωστόσο, κατά τη διάρκεια της διακοπής ρεύματος, θα πρέπει να ανοίγετε την πόρτα όσο το δυνατόν λιγότερο.
- Εάν μαζί με το ψυγείο παρέχεται κλειδί, το κλειδί πρέπει να φυλάσσεται μακριά από τα παιδιά και σε σημείο που να μην βρίσκεται κοντά στη συσκευή.
- Εάν τοποθετηθεί για παρατεταμένο χρονικό διάστημα σε θερμοκρασίες χαμηλότερες από εκείνες για τις οποίες έχει σχεδιαστεί, η συσκευή ενδέχεται να μην λειτουργεί αξιόπιστα (πιθανότητα πολύ υψηλής θερμοκρασίας στο ψυγείο).
- Μην αποθηκεύετε στο ψυγείο τρόφιμα που αλλοιώνονται εύκολα σε χαμηλές θερμοκρασίες, όπως μπανάνες και πεπόνια.

- Η συσκευή σας είναι «frost free», που σημαίνει ότι δεν χρειάζεται να κάνετε απόψυξη, καθώς η διαδικασία αυτή εκτελείται αυτόματα.

Συμβουλές για εξοικονόμηση ενέργειας

- Εγκαταστήστε τη συσκευή σε δροσερό, ξηρό χώρο που διαθέτει επαρκή εξαερισμό. Βεβαιωθείτε ότι δεν εκτίθεται σε άμεση ηλιακή ακτινοβολία και μην την τοποθετείτε ποτέ κοντά σε άμεση πηγή θερμότητας (για παράδειγμα, καλοριφέρ).
- Μην φράζετε ποτέ τα ανοίγματα εξαερισμού ή τις γρίλιες της συσκευής.
- Αφήνετε τα ζεστά φαγητά να κρυώσουν προτού τα βάλετε στον καταψύκτη.
- Βάζετε τα κατεψυγμένα τρόφιμα στο ψυγείο για να ξεπαγώσουν. Έπειτα, μπορείτε να χρησιμοποιήσετε τις χαμηλές θερμοκρασίες των κατεψυγμένων προϊόντων για να κρυώσετε τα τρόφιμα που βρίσκονται στο ψυγείο.
- Μην αφήνετε την πόρτα της συσκευής ανοιχτή για πολλή ώρα όταν βάζετε ή βγάζετε τρόφιμα από τον καταψύκτη. Όσο λιγότερη ώρα μένει ανοιχτή η πόρτα, τόσο λιγότερος πάγος θα δημιουργηθεί στον καταψύκτη.
- Καθαρίζετε τακτικά το πίσω

- μέρος του ψυγείου. Η σκόνη αυξάνει την κατανάλωση ενέργειας.
- Μην ρυθμίζετε χαμηλότερη θερμοκρασία απ' όσο είναι απαραίτητο.
- Εξασφαλίστε επαρκή έξοδο του αέρα στη βάση και στο πίσω τοίχωμα του ψυγείου. Μην καλύπτετε τα ανοίγματα εξαερισμού.
- Κατά την εγκατάσταση, αφήστε χώρο στα δεξιά, στα αριστερά, από πίσω και από επάνω. Με αυτόν τον τρόπο θα μειωθεί η κατανάλωση ενέργειας και ο λογαριασμός του ηλεκτρικού θα διατηρείται σε χαμηλά επίπεδα.
- Για υψηλότερη ενεργειακή απόδοση, αφήνετε όλα τα εσωτερικά εξαρτήματα όπως καλάθια, συρτάρια και ράφια στη θέση που προβλέπεται από τον κατασκευαστή.

Αυτή η συσκευή προορίζεται για οικιακή χρήση και για άλλες παρόμοιες χρήσεις όπως:

- χρήση σε χώρους κουζίνας σε καταστήματα, γραφεία και άλλα εργασιακά περιβάλλοντα,
- χρήση σε αγροικίες και από πελάτες σε ξενοδοχεία, μοτέλ και άλλα οικιστικά περιβάλλοντα,
- χρήση σε πανδοχεία,
- χρήση για κίτερινγκ και άλλες παρόμοιες δραστηριότητες που δεν σχετίζονται με τη λιανική πώληση.

Ρύθμιση του ψυγείου σας

ΠΡΟΕΤΟΙΜΑΣΙΑ ΓΙΑ ΤΗΝ ΕΓΚΑΤΑΣΤΑΣΗ ΤΟΥ ΨΥΓΕΙΟΥ

Συγχαρητήρια για την αγορά αυτού του Ψυγείου Samsung.

Ελπίζουμε ότι θα απολαύσετε τα υπερσύγχρονα χαρακτηριστικά και την απόδοση που προσφέρει αυτή η νέα συσκευή.

- Πριν από τη χρήση, αυτό το ψυγείο πρέπει να εγκατασταθεί σωστά και σε κατάλληλο σημείο, σύμφωνα με το εγχειρίδιο.
- Χρησιμοποιείτε αυτή τη συσκευή μόνο για το σκοπό για τον οποίο προορίζεται, όπως περιγράφεται στο παρόν εγχειρίδιο οδηγιών.
- Συνιστάται τυχόν ενέργειες σέρβις να εκτελούνται από εξειδικευμένο τεχνικό.
- Απορρίψτε τα υλικά συσκευασίας αυτού του προϊόντος με τρόπο φιλικό προς το περιβάλλον.



- Πρωτού αλλάξετε την εσωτερική λυχνία του ψυγείου, βγάλτε το φις τροφοδοσίας από την πρίζα.
- Διαφορετικά υπάρχει κίνδυνος ηλεκτροπληξίας.

Πώς να επιλέξετε το καλύτερο σημείο για την τοποθέτηση του ψυγείου

- Ένα σημείο χωρίς άμεση έκθεση στο ηλιακό φως.
- Ένα σημείο με επίπεδο δάπεδο.
- Ένα σημείο όπου υπάρχει αρκετός χώρος ώστε να ανοίγει εύκολα η πόρτα του ψυγείου.
- Φροντίστε να υπάρχει αρκετός χώρος στα δεξιά, στα αριστερά, στο πίσω και στο επάνω μέρος για την κυκλοφορία του αέρα.
Εάν το ψυγείο δεν έχει αρκετό χώρο, το εσωτερικό σύστημα ψύξης ενδέχεται να μην λειτουργεί σωστά.
- Βεβαιωθείτε ότι η συσκευή θα μπορεί να μετακινηθεί εύκολα σε περίπτωση εργασιών συντήρησης και σέρβις.

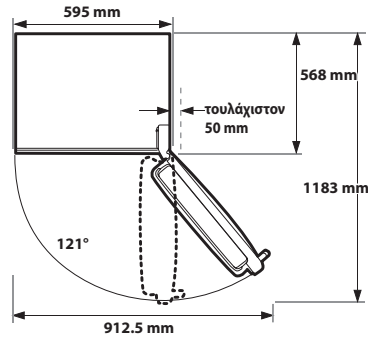
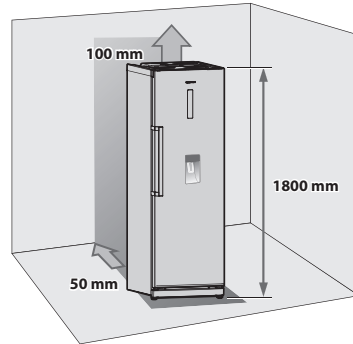

- Το ύψος του προϊόντος ενδέχεται να διαφέρει ανάλογα με το μοντέλο.
- Κατά την εγκατάσταση, να αφήνετε χώρο στα δεξιά, στα αριστερά, στο πίσω και στο επάνω μέρος.
Με αυτόν τον τρόπο θα μειωθεί η κατανάλωση ενέργειας και ο λογαριασμός του ηλεκτρικού θα διατηρείται σε χαμηλά επίπεδα.
- Μην εγκαθιστάτε το ψυγείο σε σημείο με θερμοκρασία χαμηλότερη των 10 °C.



Κατά την εγκατάσταση, τις εργασίες σέρβις στο ψυγείο ή τον καθαρισμό πίσω από αυτό, φροντίστε να τραβάτε τη μονάδα ευθεία προς τα εμπρός και, αφού ολοκληρώσετε την εργασία σας, να την σπρώχνετε ευθεία προς τα πίσω για να την ξαναβάλετε στη θέση της.
Βεβαιωθείτε ότι το δάπεδό σας μπορεί να αντέξει το βάρος του γεμάτου ψυγείου.

ΑΝΤΙΣΤΡΟΦΗ ΤΗΣ ΠΟΡΤΑΣ ΤΟΥ ΨΥΓΕΙΟΥ







Η Samsung συνιστά η αντιστροφή της φοράς ανοίγματος της πόρτας να πραγματοποιείται μόνο από εγκεκριμένους παρόχους υπηρεσιών της Samsung. Οι δαπάνες για τις εργασίες αντιστροφής της πόρτας βαρύνουν τον πελάτη.

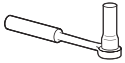
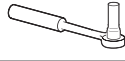

Τυχόν ζημιές που προκαλούνται κατά τις εργασίες για την αντιστροφή της φοράς ανοίγματος της πόρτας δεν καλύπτονται από την εγγύηση του κατασκευαστή της συσκευής. Οι δαπάνες για τυχόν επισκευές που θα χρειαστεί να γίνουν ως αποτέλεσμα αυτών των ζημιών βαρύνουν τον πελάτη.

Απαιτούμενα εργαλεία (δεν παρέχονται)

		
Κατσαβίδι με κεφαλή Phillips (+)	Κατσαβίδι με επίπεδη κεφαλή (-)	Καστάνια 10 mm (για μπουλόνια)
		
Καστάνια 8 mm (για μπουλόνια)	Γαλλικό κλειδί (για άξονα μεντεσέ)	Εξαγωνικό κλειδί 5 mm (για άξονα κάτω μεντεσέ)

1. Αφαιρέστε 4 βίδες από το επάνω μέρος του ψυγείου.

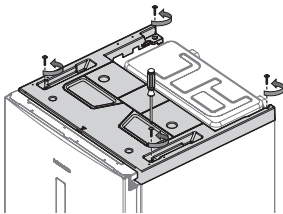

2. Αφαιρέστε το πλαστικό κάλυμμα και φροντίστε να αποσυνδέσετε το καλώδιο που είναι συνδεδεμένο με αυτό. Αφού αφαιρέσετε το πλαστικό κάλυμμα, ελέγξτε τα μέρη για την αντιστροφή της πόρτας.

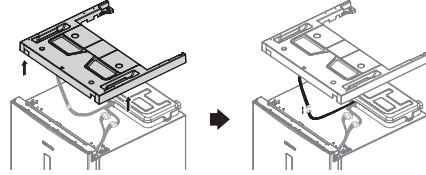

Κατά την αφαίρεση του πλαστικού καλύμματος, προσέξτε να μην προκαλέσετε ζημιά στα ηλεκτρικά καλώδια.

3. Αποσυνδέστε τα καλώδια και, κατόπιν, αφαιρέστε τα 3 μπουλόνια.

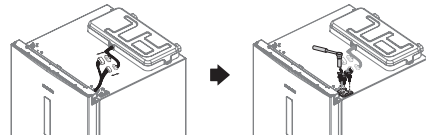

Προτού εργαστείτε με ηλεκτρικά καλώδια, βεβαιωθείτε ότι το ψυγείο σας είναι εκτός πρίζας.

4. Βγάλτε την πόρτα από τον κάτω μεντεσέ, ανασηκώνοντάς την προσεκτικά και ευθεία προς τα επάνω.

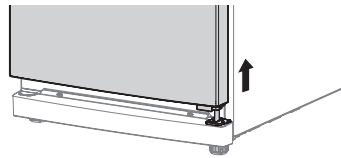

Η πόρτα του ψυγείου είναι βαριά. Προσέξτε μην τραυματιστείτε καθώς αφαιρείτε την πόρτα του ψυγείου.

5. Βγάλτε το κάλυμμα του μπροστινού ποδιού αφαιρώντας τις 2 βίδες.

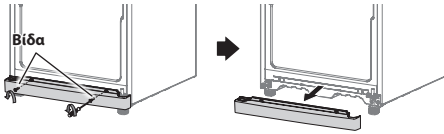

6. Ξεβιδώστε τα 3 μπουλόνια που στερεώνουν τον μεντεσέ, καθώς και τα 3 μπουλόνια στην κάτω αριστερή πλευρά δίπλα στο μπροστινό πόδι, όπου θα συνδεθεί ο μεντεσές που θα αφαιρέσετε.

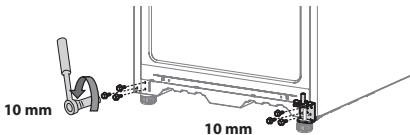

7. Βγάλτε τον άξονα του μεντεσέ χρησιμοποιώντας πρώτα το εξαγωνικό κλειδί. Ξεβιδώστε το μπουλόνι για να αφαιρέσετε το εξάρτημα ανύψωσης του μεντεσέ και αλλάξτε πλευρά στον άξονα και στο εξάρτημα ανύψωσης του μεντεσέ.

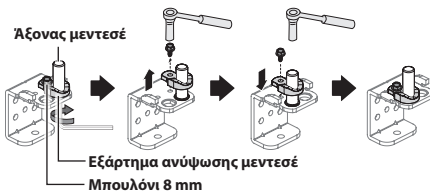

8. Συνδέστε τον μεντεσέ στην κάτω αριστερή πλευρά του ψυγείου από όπου αφαιρέσατε προηγουμένως τα μπουλόνια στο βήμα 6. Βιδώστε τα μπουλόνια που αφαιρέσατε στην κάτω δεξιά πλευρά του ψυγείου για μελλοντική χρήση. Αλλάξτε θέση στο πόδι, μετακινώντας το από τα αριστερά προς τα δεξιά.

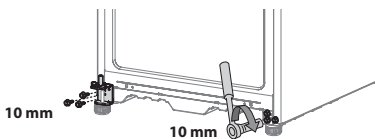

9. Αφαιρέστε τις βίδες στην κάτω αριστερή και κάτω δεξιά πλευρά της πόρτας του ψυγείου. Αλλάξτε πλευρά στην ασφάλεια της πόρτας από τα δεξιά στα αριστερά. Θα πρέπει να αλλάξετε πλευρά και στο εξάρτημα ανύψωσης του μεντεσέ.

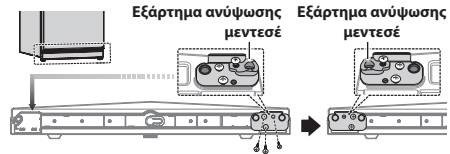

10. Αφαιρέστε το κάλυμμα των καλωδίων στο πάνω μέρος της πόρτας του ψυγείου για να αλλάξετε πλευρά στα καλώδια.

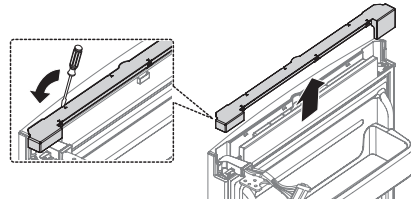

11. Αφαιρέστε τον μεντεσέ και τη ροδέλα από την πόρτα του ψυγείου. Αφαιρέστε το κάλυμμα του μεντεσέ της δεξιάς πλευράς και τραβήξτε τα καλώδια έξω από το κάλυμμα του μεντεσέ.

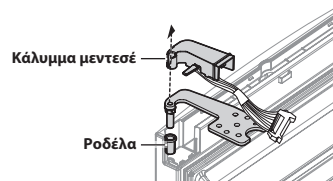

Κατά την αφαίρεση του καλύμματος του μεντεσέ, προσέξτε να μην προκαλέσετε ζημιά στα ηλεκτρικά καλώδια.

12. Χρησιμοποιήστε το κλειδί για να βγάλετε τον άξονα του μεντεσέ και, στη συνέχεια, γυρίστε ανάποδα τον μεντεσέ και συνδέστε ξανά τον άξονα του μεντεσέ. Επίσης, αφαιρέστε τη ροδέλα από το επάνω μέρος και προσαρμόστε τη στην άλλη πλευρά.

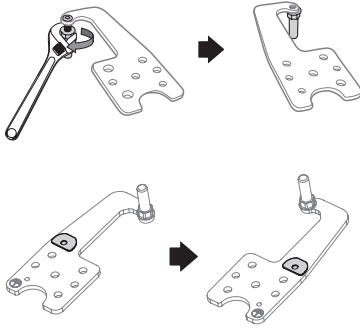

13. Τοποθετήστε ξανά τον μεντεσέ στην πόρτα του ψυγείου ακολουθώντας τη διαδικασία που περιγράφεται στο βήμα 11 με αντίστροφη σειρά. Φροντίστε να χρησιμοποιήσετε το κάλυμμα του μεντεσέ της αριστερής πλευράς (το οποίο μπορείτε να βρείτε κάτω από το πλαστικό κάλυμμα που αφαιρέσατε στο βήμα 2) και να αφαιρέσετε τη ροδέλα. Αφού τοποθετησέτε ξανά τον μεντεσέ, το καλώδιο και το κάλυμμα του μεντεσέ, αλλάξτε πλευρά από τα δεξιά στα αριστερά.

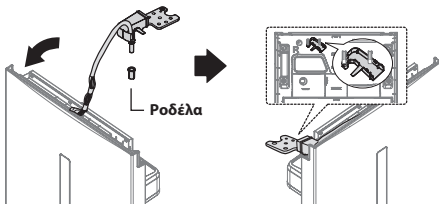

14. Αφού αλλάξετε πλευρά στον μεντεσέ, κλείστε τον με το κάλυμμα του καλωδίου στο πάνω μέρος της πόρτας του ψυγείου.

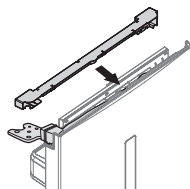
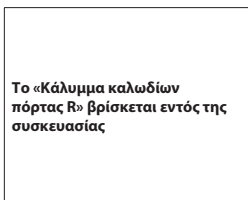

15. Βγάλετε το κάλυμμα της λαβής και αφαιρέστε τις βίδες. Φροντίστε να αποσυνδέσετε τα καπάκια και τη λαβή από την αριστερή προς τη δεξιά πλευρά της πόρτας. (Βεβαιωθείτε ότι έχετε καλύψει την αριστερή πλευρά με τα καπάκια που έχετε αφαιρέσει).

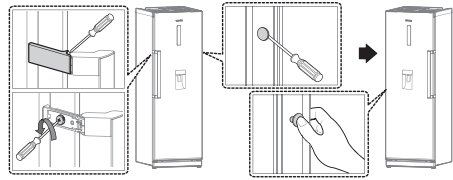

- Οι λαβές ενδέχεται να μην έχουν κάλυμμα, ανάλογα με το μοντέλο.

16. Αλλάξτε πλευρά στο καπάκι του μεντεσέ και συνδέστε το κάλυμμα του μπροστινού ποδιού. Τοποθετήστε προσεκτικά την πόρτα του ψυγείου στη θέση της.

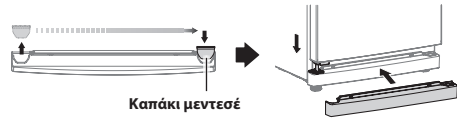

17. Σφίξτε τα 3 μπουλόνια και, κατόπιν, συνδέστε ξανά τα καλώδια.

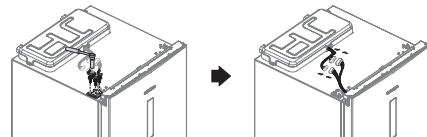

- ΠΡΟΕΙΔΟΠΟΙΗΣΗ** Προτού εργαστείτε με ηλεκτρικά καλώδια, βεβαιωθείτε ότι το ψυγείο σας είναι εκτός πρίζας.

18. Συνδέστε το καλώδιο με το πλαστικό κάλυμμα και τοποθετήστε ξανά το κάλυμμα στην αρχική του θέση.

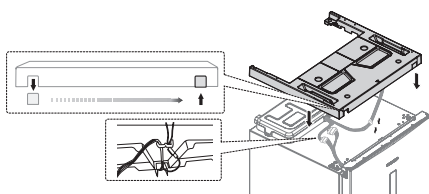

19. Βιδώστε ξανά στη θέση τους τις 4 βίδες.

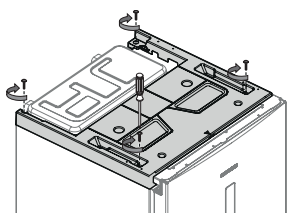

20. Αφαιρέστε τα παρεμβύσματα της πόρτας του ψυγείου και του καταψύκτη, στρέψτε τα κατά 180 μοίρες και τοποθετήστε τα στη θέση τους.

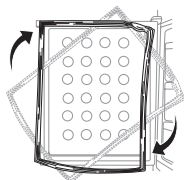

Αφού αντιστρέψετε τις πόρτες, βεβαιωθείτε ότι τα παρεμβύσματα της πόρτας του ψυγείου και του καταψύκτη έχουν τοποθετηθεί σωστά.

Σε διαφορετική περίπτωση, ενδέχεται να ακούγεται κάποιος θόρυβος ή να σχηματιστεί υγρασία, η οποία θα επηρεάσει την απόδοση του ψυγείου.

ΟΡΙΖΟΝΤΙΩΣΗ ΤΟΥ ΨΥΓΕΙΟΥ

Εάν το μπροστινό μέρος της συσκευής είναι ελαφρώς πιο ψηλά από το πίσω, η πόρτα θα ανοιγοκλείνει ευκολότερα. Γυρίστε τα πόδια ρύθμισης δεξιόστροφα για να αυξήσετε και αριστερόστροφα για να μειώσετε το ύψος.

Περίπτωση 1) Η συσκευή γέρνει προς τα αριστερά.

- Γυρίστε το αριστερό πόδι ρύθμισης προς την κατεύθυνση που δείχνει το βέλος, έως ότου η συσκευή σταματήσει να γέρνει.

Περίπτωση 2) Η συσκευή γέρνει προς τα δεξιά.

- Γυρίστε το δεξί προσαρμοζόμενο πόδι προς την κατεύθυνση που δείχνει το βέλος, έως ότου η συσκευή σταματήσει να γέρνει.

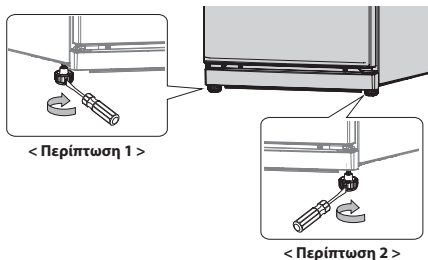

Λειτουργία του ψυγείου σας

ΕΛΕΓΧΟΣ ΤΟΥ ΠΙΝΑΚΑ ΕΛΕΓΧΟΥ

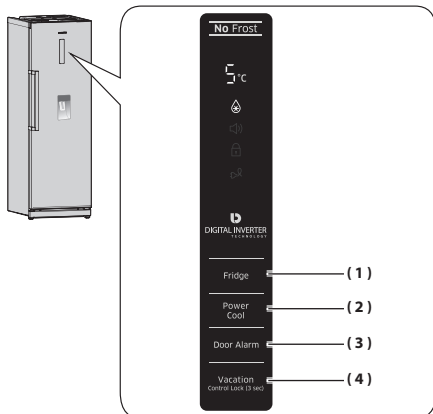

Κάθε φορά που πατάτε το κουμπί, ακούγεται ένας σύντομος ήχος.

ΧΡΗΣΗ ΤΟΥ ΠΙΝΑΚΑ ΕΛΕΓΧΟΥ

(1) Ψυγείο

Πατήστε το κουμπί Fridge (Ψυγείο) για να ορίσετε την επιθυμητή θερμοκρασία του ψυγείου, η οποία μπορεί να κυμαίνεται από 1 °C έως 7 °C.

Η προεπιλεγμένη θερμοκρασία είναι 3 °C και κάθε φορά που πατάτε το κουμπί Fridge (Ψυγείο), η θερμοκρασία αλλάζει με την ακόλουθη σειρά, ενώ στο πλαίσιο ένδειξης θερμοκρασίας εμφανίζεται η επιθυμητή θερμοκρασία.

8 °C

3°C – 2°C – 1°C – 7°C
4°C – 5°C – 6°C

Όταν ολοκληρωθεί η ρύθμιση της θερμοκρασίας, στο πλαίσιο ένδειξης θερμοκρασίας θα εμφανίζεται η τρέχουσα θερμοκρασία του ψυγείου.

Εάν η τρέχουσα θερμοκρασία είναι υψηλότερη από 9 °C, στο πλαίσιο ένδειξης θερμοκρασίας θα εμφανίζεται η ένδειξη 9 °C.

(2) Power Cool (Γρήγορη ψύξη)

Πατήστε το κουμπί Power Cool (Γρήγορη ψύξη) για να ενεργοποιήσετε τη λειτουργία Power Cool (Γρήγορη ψύξη).

Η ενδεικτική λυχνία Power Cool (Γρήγορη ψύξη) θα ανάψει και το ψυγείο θα επιταχύνει το χρόνο που χρειάζεται για την ψύξη των προϊόντων στο εσωτερικό του.

Η λειτουργία Power Cool (Γρήγορη ψύξη) θα λειτουργήσει για 2 ώρες και 30 λεπτά προκειμένου το ψυγείο να κρυώσει γρήγορα.

Για να απενεργοποιήσετε τη λειτουργία Power Cool (Γρήγορη ψύξη), πατήστε ξανά το κουμπί Power Cool (Γρήγορη ψύξη).



Η λειτουργία Power Cool (Γρήγορη ψύξη) δεν μπορεί να χρησιμοποιηθεί μαζί με τη λειτουργία Vacation (Διακοπές).

Σε περίπτωση επιλογής της λειτουργίας Vacation (Διακοπές), η λειτουργία Power Cool (Γρήγορη ψύξη) θα απενεργοποιηθεί αυτόματα.

(3) Door Alarm (Ειδοποίηση πόρτας)

1. Alarm (Ειδοποίηση)

Πατήστε το κουμπί Door Alarm (Ειδοποίηση πόρτας) για να ενεργοποιήσετε τη λειτουργία Alarm (Ειδοποίηση).

Η ενδεικτική λυχνία Alarm (Ειδοποίηση) θα ανάψει και το ψυγείο θα σας ειδοποιεί με ήχο σε περίπτωση που η πόρτα του ψυγείου μείνει ανοιχτή για περισσότερο από 2 λεπτά.

Για να απενεργοποιήσετε τη λειτουργία Alarm (Ειδοποίηση), πατήστε ξανά το κουμπί Door Alarm (Ειδοποίηση πόρτας).



2. Display Off (Απενεργοποίηση οθόνης)

Κανονικά, η οθόνη θερμοκρασίας απενεργοποιείται. Για εναλλαγή ανάμεσα στις λειτουργίες ενεργοποίησης και απενεργοποίησης, πατήστε για 3 δευτερόλεπτα το κουμπί Door Alarm (Ειδοποίηση πόρτας).

(4) Vacation Control Lock (Κλείδωμα ελέγχου διακοπών) (3 δευτ.)

Πατήστε το κουμπί Vacation (Διακοπές) για να ενεργοποιήσετε τη λειτουργία Vacation (Διακοπές).

Η ενδεικτική λυχνία Vacation (Διακοπές) θα ανάψει και η θερμοκρασία του ψυγείου θα ρυθμιστεί στους 15 °C προκειμένου να ελαχιστοποιηθεί η κατανάλωση ενέργειας εάν πρόκειται να λείψετε (σε διακοπές, επαγγελματικό ταξίδι κ.λπ.). Κρατήστε το ψυγείο καθαρό από βακτήρια και οσμές.

Πατήστε για 3 δευτερόλεπτα το κουμπί Vacation (Διακοπές) για να ενεργοποιήσετε τη λειτουργία Child Lock (Γονικό κλείδωμα). Η ενδεικτική λυχνία Child lock (Γονικό κλείδωμα) θα ανάψει και όλα τα κουμπιά στον πίνακα ελέγχου θα κλειδωθούν. Για να απενεργοποιήσετε τη λειτουργία Child Lock (Γονικό κλείδωμα), πατήστε ξανά για 3 δευτερόλεπτα το κουμπί Vacation (Διακοπές).

- Εάν επιλέξετε τη λειτουργία Power Cool (Γρήγορη ψύξη) ή προσαρμόσετε τη θερμοκρασία ενώ είναι ενεργοποιημένη η λειτουργία Vacation (Διακοπές), η λειτουργία Vacation (Διακοπές) απενεργοποιείται αυτόματα.
- Πρωτού χρησιμοποιήσετε τη λειτουργία Vacation (Διακοπές), φροντίστε να βγάλετε τα τρόφιμα από το ψυγείο.

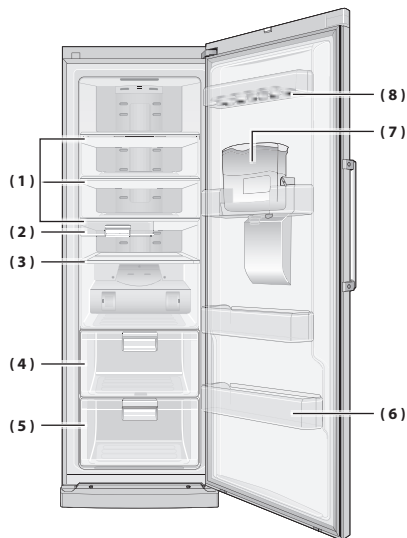

- Ορισμένα χαρακτηριστικά, όπως το δοχείο νερού και η μονάδα ποτών, μπορεί να είναι διαφορετικά και ενδέχεται να μην είναι διαθέσιμα ανάλογα με το μοντέλο.
- Για περισσότερο χώρο, μπορείτε να αφαιρέσετε το δοχείο νερού (7). Τα θερμικά και μηχανικά χαρακτηριστικά του ψυγείου δεν θα επηρεαστούν. Ο αναφερόμενος όγκος θαλάμου φύλαξης του ψυγείου έχει υπολογιστεί μετά την αφαίρεση αυτού του εξαρτήματος.

(1) Γυάλινα ράφια

Τα ράφια που είναι κατασκευασμένα από γυαλί είναι εύκολο να καθαριστούν, ενώ σας επιτρέπουν να βλέπετε τι φυλάσσετε στο ψυγείο. Αυτά τα ράφια έχουν σχεδιαστεί ώστε να είναι ανθεκτικά στις ρωγμές και μπορούν να χρησιμοποιηθούν για τη φύλαξη κάθε είδους τροφίμων και ποτών.

(2) Μετακινήσιμο συρτάρι ντελικατέσεν

Συρτάρι ντελικατέσεν σχεδιασμένο να τοποθετείται οριζόντια. Μπορείτε να μετακινείτε το συρτάρι προς τα αριστερά ή προς τα δεξιά, ανάλογα με το περιεχόμενο στο ράφι που βρίσκεται από κάτω. Μπορείτε να φυλάσσετε ποτά, γαλακτοκομικά προϊόντα ή τρόφιμα που πρέπει να μαγειρευτούν σύντομα.

(3) Αναδιπλούμενο ράφι

Το ράφι λειτουργεί ως ράφι πλήρους χωρητικότητας ή μπορείτε να το αναδιπλώσετε για να χωρέσουν πιο ψηλά δοχεία.

(4) Συρτάρι διατήρησης φρεσκάδας

Συμβάλλει στη διατήρηση της γεύσης των τροφίμων και παρατείνει τη φρεσκάδα τους. Χρησιμοποιήστε το για φύλαξη ψωμιού και κέικ.

(5) Κουτί ελέγχου της υγρασίας

Μπορείτε να χρησιμοποιείτε το κουτί ελέγχου της υγρασίας για να ελέγχετε την υγρασία των φρούτων και των λαχανικών, ώστε να διατηρούνται φρέσκα.

(6) Βαθύ προστατευτικό πόρτας

Σχεδιασμένο να αποθηκεύει μεγάλα αντικείμενα με ακανόνιστο σχήμα, όπως μπιτόνια ή άλλα μεγάλα μπουκάλια και δοχεία.

(7) Δοχείο νερού

Μπορείτε να έχετε δροσερό νερό σε ένα δοχείο νερού και να πίνετε νερό από τον διανεμητή νερού χωρίς να ανοίγετε το ψυγείο.

(8) Δίσκος για αβγά

Το ιδανικό μέρος για να φυλάσσετε αβγά. Τοποθετήστε τον Δίσκο για αβγά στο ράφι για ασφαλή φύλαξη και εύκολη πρόσβαση στα αβγά.



- Εάν σκοπεύετε να λείψετε για αρκετό χρονικό διάστημα, αδειάστε το ψυγείο και θέστε το εκτός λειτουργίας. Σκουπίστε την υπερβολική υγρασία που έχει σχηματιστεί στο εσωτερικό του ψυγείου και αφήστε την πόρτα ανοικτή. Με αυτόν τον τρόπο αποτρέπεται η δημιουργία οσμών και μούχλας.
- Εάν δεν πρόκειται να χρησιμοποιήσετε το ψυγείο για μεγάλο χρονικό διάστημα, αποσυνδέστε το φισ τροφοδοσίας.

ΧΡΗΣΗ ΤΟΥ ΑΝΑΔΙΠΛΟΥΜΕΝΟΥ ΡΑΦΙΟΥ

Εάν θέλετε να τοποθετήσετε πιο ψηλά δοχεία ή προϊόντα στο ράφι που βρίσκεται κάτω από το αναδιπλούμενο ράφι, μπορείτε να το αναδιπλώσετε.

1. Ανασηκώστε ελαφρώς το ράφι και σύρετέ το προς τα μέσα.
2. Για να χρησιμοποιήσετε το ράφι στις πλήρεις διαστάσεις του, μπορείτε απλώς να το τραβήξετε ενώ είναι αναδιπλωμένο και να το ανοίξετε.

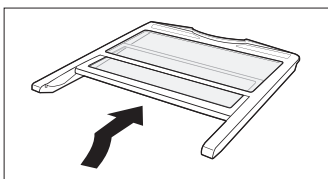

ΧΡΗΣΗ ΤΟΥ ΚΟΥΤΙΟΥ ΕΛΕΓΧΟΥ ΤΗΣ ΥΓΡΑΣΙΑΣ

Μπορείτε να χρησιμοποιείτε το κουτί ελέγχου της υγρασίας για να ελέγχετε την υγρασία των προϊόντων που πρέπει να διατηρούνται φρέσκα.

Για να προσαρμόσετε την υγρασία, χρησιμοποιήστε το μοχλό ελέγχου υγρασίας που βρίσκεται στο πάνω μέρος του συρταριού.

Μετακινήστε το μοχλό προς τα δεξιά για να διατηρήσετε την υγρασία στο εσωτερικό του συρταριού σε χαμηλά επίπεδα.

Μετακινήστε το μοχλό προς τα αριστερά για να διατηρήσετε την υγρασία σε υψηλά επίπεδα. Εάν υπάρχουν περισσότερες σπές, η υγρασία στο εσωτερικό του συρταριού θα είναι υψηλότερη.

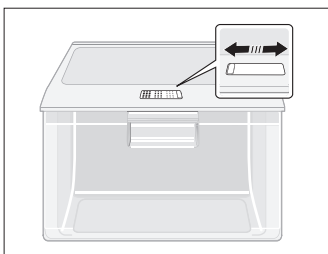

ΧΡΗΣΗ ΤΟΥ ΔΙΑΝΕΜΗΤΗ ΝΕΡΟΥ

Γέμισμα με νερό

Μπορείτε να γεμίσετε το δοχείο νερού ενώ είναι τοποθετημένο μέσα στο ψυγείο ή μπορείτε να το αφαιρέσετε προκειμένου να το γεμίσετε με νερό.

Μέθοδος 1

Γεμίστε με νερό μέσω της οπής που βρίσκεται στο πάνω μέρος του δοχείου νερού.

Εάν ρίξετε νερό πολύ γρήγορα, μπορεί να ξεχειλίσει.



Μέθοδος 2

1. Αποδεσμεύστε τις ασφάλειες και στις δύο πλευρές του δοχείου νερού για να αφαιρέσετε το καπάκι από το δοχείο νερού.
2. Γεμίστε με νερό το δοχείο νερού.

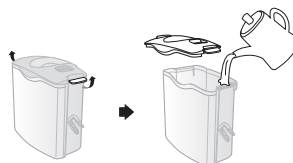

ΠΡΟΣΟΧΗ

Μην βάζετε τίποτα άλλο εκτός από νερό στο δοχείο νερού.

Πώς να παίρνετε νερό από το διανεμητή

Βάλτε ένα ποτήρι κάτω από την έξοδο παροχής νερού και πιέστε απαλά το μοχλό του διανεμητή νερού με το ποτήρι σας.

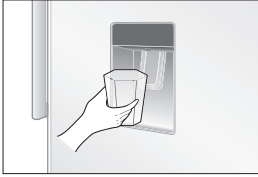

- Βεβαιωθείτε ότι το ποτήρι είναι ευθυγραμμισμένο με το διανεμητή, έτσι ώστε να μην χυθεί το νερό.
- Ο διανεμητής νερού ενδέχεται να μην είναι διαθέσιμος, ανάλογα με το μοντέλο.

ΑΦΑΙΡΕΣΗ ΤΩΝ ΕΣΩΤΕΡΙΚΩΝ ΕΞΑΡΤΗΜΑΤΩΝ

Μετακίνηση συρτάρι ντελικατέσεν

Τραβήξτε το συρτάρι ντελικατέσεν εντελώς προς τα έξω και, στη συνέχεια, ανασηκώστε το ελαφρώς για να το αφαιρέσετε.

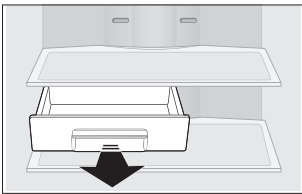

Ράφια

Ανασηκώστε απαλά τα ράφια και με τα δύο χέρια και τραβήξτε τα προς το μέρος σας. (Γυάλινο ράφι/Αναδιπλούμενο ράφι)

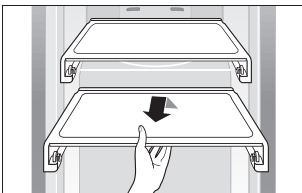

Συρτάρια

Τραβήξτε τα συρτάρια εντελώς προς τα έξω και, στη συνέχεια, ανασηκώστε τα ελαφρώς για να τα αφαιρέσετε. (Πλαστικό συρτάρι/Κουτί ελέγχου της υγρασίας)

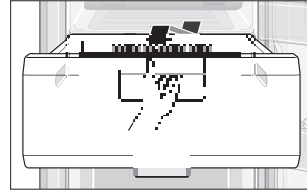

Προστατευτικά πόρτας

Πιάστε σταθερά τα προστατευτικά της πόρτας και με τα δύο χέρια και ανασηκώστε τα απαλά για να τα αφαιρέσετε.

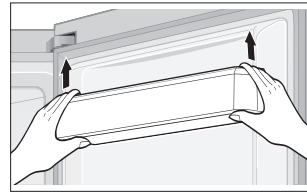

Δοχείο νερού

Πιάστε σταθερά το δοχείο νερού και με τα δύο χέρια και ανασηκώστε το απαλά προς το μέρος σας για να το αφαιρέσετε.



- Το δοχείο νερού ενδέχεται να μην είναι διαθέσιμο, ανάλογα με το μοντέλο.

ΚΑΘΑΡΙΣΜΟΣ ΤΟΥ ΨΥΓΕΙΟΥ



Μην χρησιμοποιείτε βενζόλη, διαλυτικό ή Clorox™ για να καθαρίσετε το ψυγείο. Ενδέχεται να προκαλέσουν ζημιά στην επιφάνεια της συσκευής, καθώς και κίνδυνο πυρκαγιάς.



Μην ψεκάζετε το ψυγείο με νερό ενώ είναι συνδεδεμένο στην πρίζα, καθώς υπάρχει κίνδυνος ηλεκτροπληξίας. Μην καθαρίζετε το ψυγείο με βενζόλη, διαλυτικό ή απορρυπαντικό αυτοκινήτου, γιατί ενδέχεται να προκληθεί πυρκαγιά.

ΑΝΤΙΚΑΤΑΣΤΑΣΗ ΤΟΥ ΕΣΩΤΕΡΙΚΟΥ ΛΑΜΠΤΗΡΑ



Για τη λυχνία LED, επικοινωνήστε με τον τεχνικό σέρβις για να την αντικαταστήσει.

Αντιμετώπιση προβλημάτων

ΠΡΟΒΛΗΜΑ	ΛΥΣΗ
Η συσκευή δεν λειτουργεί καθόλου ή η θερμοκρασία είναι πολύ υψηλή.	<ul style="list-style-type: none"> • Ελέγξτε ότι το φιλτράρισμα τροφοδοσίας είναι συνδεδεμένο σωστά στην πρίζα. • Έχει οριστεί στη σωστή τιμή η ρύθμιση θερμοκρασίας στον μπροστινό πίνακα; • Μήπως η συσκευή είναι εκτεθειμένη στον ήλιο ή βρίσκεται κοντά σε πηγές θερμότητας; • Μήπως το πίσω μέρος της συσκευής είναι πολύ κοντά στον τοίχο;
Ακούγονται ασυνήθιστοι θόρυβοι.	<ul style="list-style-type: none"> • Βεβαιωθείτε ότι η συσκευή είναι εγκατεστημένη σε σταθερό και επίπεδο δάπεδο. • Μήπως το πίσω μέρος της συσκευής είναι πολύ κοντά στον τοίχο; • Μήπως έχουν πέσει διάφορα αντικείμενα πίσω ή κάτω από τη συσκευή; • Ο θόρυβος προέρχεται από τον συμπιεστή της συσκευής; • Ενδέχεται να ακουστεί ένας ρυθμικός ήχος από το εσωτερικό της συσκευής; αυτό είναι φυσιολογικό. Αυτός ο ήχος ακούγεται όταν τα διάφορα εξαρτήματα συστέλλονται ή διαστέλλονται.
Οι μπροστινές γωνίες, καθώς και η αριστερή και δεξιά πλευρά της συσκευής είναι ζεστές και αρχίζει να δημιουργείται υγρασία.	<ul style="list-style-type: none"> • Προκειμένου να αποτραπεί η δημιουργία υγρασίας, έχουν τοποθετηθεί στις μπροστινές γωνίες της συσκευής σωλήνες οι οποίοι είναι ανθεκτικοί στη ζέση. Όταν η θερμοκρασία του περιβάλλοντα χώρου ανεβαίνει, η αποτελεσματικότητα των σωλήνων μειώνεται. Ωστόσο, αυτό δεν είναι αφύσικο. • Όταν ο καιρός είναι πολύ υγρός, ενδέχεται να δημιουργηθεί υγρασία στην εξωτερική επιφάνεια της συσκευής, καθώς η υγρασία που υπάρχει στην ατμόσφαιρα έρχεται σε επαφή με την κρύα επιφάνεια του καταψύκτη.
Ακούτε ένα υγρό να αφρίζει μέσα στη συσκευή.	<ul style="list-style-type: none"> • Πρόκειται για το ψυκτικό μέσο, το οποίο κρύνει το εσωτερικό της συσκευής.
Υπάρχει μια δυσάρεστη οσμή στο εσωτερικό της συσκευής.	<ul style="list-style-type: none"> • Μήπως υπάρχουν χαλασμένα τρόφιμα μέσα στο ψυγείο; • Φροντίστε τα τρόφιμα με έντονη οσμή (για παράδειγμα το ψάρι) να είναι τυλιγμένα αεροστεγώς. • Να καθαρίζετε τακτικά το ψυγείο σας και να πετάτε τυχόν χαλασμένα ή ύποπτα τρόφιμα.
Υπάρχει ένα στρώμα πάγου στα τοιχώματα της συσκευής.	<ul style="list-style-type: none"> • Μήπως έχετε φράξει τα ανοίγματα εξαερισμού με τρόφιμα που υπάρχουν μέσα στο ψυγείο; • Αφήνετε όσο το δυνατόν περισσότερο χώρο ανάμεσα στα τρόφιμα για να βελτιωθεί ο εξαερισμός του καταψύκτη. • Η πόρτα είναι τελείως κλειστή;
Δημιουργείται υγρασία στα εσωτερικά τοιχώματα της συσκευής και γύρω από τα λαχανικά.	<ul style="list-style-type: none"> • Τα τρόφιμα με υψηλή περιεκτικότητα σε νερό φυλάσσονται χωρίς κάλυμμα με υψηλό επίπεδο υγρασίας ή η πόρτα έχει παραμείνει ανοιχτή για πολλή ώρα. • Να φυλάτε τα τρόφιμα με κάλυμμα ή σε στεγανοποιημένα δοχεία.

Μέρος εγκατάστασης

Εγκατάσταση των προϊόντων σε σύνδεση

Για μοντέλα Samsung των οποίων οι ονομασίες αρχίζουν με RZ**, RR** υπάρχει η δυνατότητα συνδυασμού μέσω τοποθέτησης πλάι-πλάι.

Για λεπτομέρειες όπως το Χρώμα και το Σχέδιο, επικοινωνήστε με το κατάστημα.

Για τοποθέτηση πλάι-πλάι, φροντίστε να ακολουθήσετε τις παρακάτω υποδείξεις.

- Για καλύτερη απόδοση, συνιστάται η τοποθέτηση του ψυγείου στα δεξιά.
- Για άψογη ολοκλήρωση της τοποθέτησης, αφήστε ελεύθερο το χώρο που ορίζεται παρακάτω και εγκαταστήστε τα ΔΙΑΧΩΡΙΣΤΙΚΑ που θα βρείτε στο παρεχόμενο Κιτ εγκατάστασης.
- (Διατίθεται μόνο σε ορισμένα μοντέλα)
- Φροντίστε ώστε το ύψος του ψυγείου και του καταψύκτη να είναι ίδιο, ανατρέξτε στη σελίδα 16.

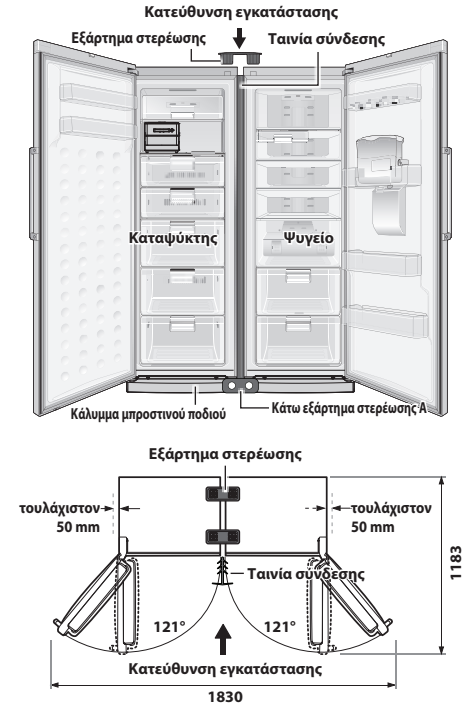

Απαραίτητα εργαλεία

			
Εξάρτημα στερέωσης	Ταινία σύνδεσης	Κάτω εξάρτημα στερέωσης Α, Β	Βίδες

Πώς να εγκαταστήσετε το προϊόν

Φροντίστε να θέσετε και τα δύο προϊόντα εκτός λειτουργίας.

1. Διατηρήστε την απόσταση ανάμεσα στο ψυγείο και τον καταψύκτη στα 5~7 mm περίπου.
2. Αφαιρέστε το κάλυμμα του μπροστινού ποδιού τόσο από το ψυγείο όσο και από τον καταψύκτη, αφαιρώντας τις βίδες.

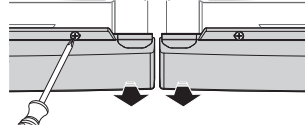

3. Αφαιρέστε τις βίδες από κάθε προϊόν και βάλτε τις ξανά στη θέση τους αφού τοποθετήσετε το κάτω εξάρτημα στερέωσης.



4. Εισαγάγετε την ταινία σύνδεσης ανάμεσα στο ψυγείο και στον καταψύκτη.

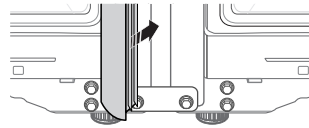

5. Συνδέστε σταθερά δύο εξαρτήματα στερέωσης στο πάνω μέρος των προϊόντων.

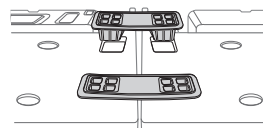

6. Τοποθετήστε ξανά στη θέση του το κάλυμμα του μπροστινού ποδιού σε καθένα από τα προϊόντα.

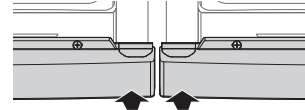

7. Συνδέστε το κάτω εξάρτημα στερέωσης Β με βίδες στο πίσω μέρος των προϊόντων.

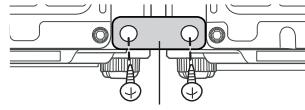

Κάτω εξάρτημα στερέωσης Β

Σημειώσεις

Σημειώσεις

Σημειώσεις

Όρια θερμοκρασίας περιβάλλοντος

Το ψυγείο αυτό είναι σχεδιασμένο ώστε να λειτουργεί στις θερμοκρασίες περιβάλλοντος που προσδιορίζονται από την κατηγορία θερμοκρασίας της συσκευής, η οποία αναγράφεται στην πινακίδα τεχνικών στοιχείων.

Κατηγορία	Σύμβολο	Εύρος θερμοκρασίας περιβάλλοντος (°C)	
		IEC 62552 (ISO 15502)	ISO 8561
Εκτεταμένη εύκρατη	SN	+10 έως +32	+10 έως +32
Εύκρατη	N	+16 έως +32	+16 έως +32
Υποτροπική	ST	+16 έως +38	+18 έως +38
Τροπική	T	+16 έως +43	+18 έως +43



Οι εσωτερικές θερμοκρασίες ενδέχεται να επηρεάζονται από παράγοντες όπως η τοποθεσία του ψυγείου, η θερμοκρασία του περιβάλλοντα χώρου και η συχνότητα με την οποία ανοίγετε την πόρτα. Προσαρμόστε τη θερμοκρασία εάν απαιτείται, για να αντισταθμίσετε αυτούς τους παράγοντες.

Σωστή Απόρριψη αυτού του Προϊόντος (Απόβλητα Ηλεκτρικού & Ηλεκτρονικού Εξοπλισμού)

Greece



(Ισχύει σε χώρες με ξεχωριστά συστήματα συλλογής)

Αυτό το σήμα που εμφανίζεται επάνω στο προϊόν, στα εξαρτήματά του ή στα εγχειρίδια που το συνοδεύουν, υποδεικνύει ότι το προϊόν και τα ηλεκτρονικά του εξαρτήματα (π.χ. φορτιστής, ακουστικά, καλώδιο USB) δεν θα πρέπει να ρίπτονται μαζί με τα υπόλοιπα οικιακά απορρίμματα μετά το τέλος του κύκλου ζωής τους. Προκειμένου να αποφευχθούν ενδεχόμενες βλαβερές συνέπειες στο περιβάλλον ή την υγεία εξαιτίας της ανεξέλεγκτης διάθεσης απορριμμάτων, σας παρακαλούμε να διαχωρίσετε αυτά τα προϊόντα από άλλους τύπους απορριμμάτων και να τα ανακυκλώσετε, ώστε να βοηθήσετε στην βιώσιμη επαναχρησιμοποίηση των υλικών πόρων.

Οι οικιακοί χρήστες θα πρέπει να έλθουν σε επικοινωνία είτε με το κατάστημα απ' όπου αγόρασαν αυτό το προϊόν, είτε με τις κατά τόπους υπηρεσίες, προκειμένου να πληροφορηθούν τις λεπτομέρειες σχετικά με τον τόπο και τον τρόπο με τον οποίο μπορούν να δώσουν αυτά τα προϊόντα για ασφαλή προς το περιβάλλον ανακύκλωση.

Οι επιχειρήσεις-χρήστες θα πρέπει να έλθουν σε επαφή με τον προμηθευτή τους και να ελέγξουν τους όρους και τις προϋποθέσεις του συμβολαίου αγοράς. Αυτό το προϊόν και τα ηλεκτρονικά του εξαρτήματα δεν θα πρέπει να αναμειγνύονται με άλλα συνηθισμένα απορρίμματα προς διάθεση.

SAMSUNG

Επικοινωνήστε με τη SAMSUNG σε όλο τον κόσμο
Εάν έχετε σχόλια ή ερωτήσεις σχετικά με προϊόντα της Samsung,
επικοινωνήστε με το κέντρο εξυπηρέτησης πελατών της SAMSUNG.

Samsung Electronics Hellas S.A., 280 Kifissias Avenue, Halandri 15232, Athens, Greece
80111-SAMSUNG (80111 726 7864) only from land line
(+30) 210 6897691 from mobile and land line
www.samsung.com/gr/support



DA68-03008E-01