

# Lenco

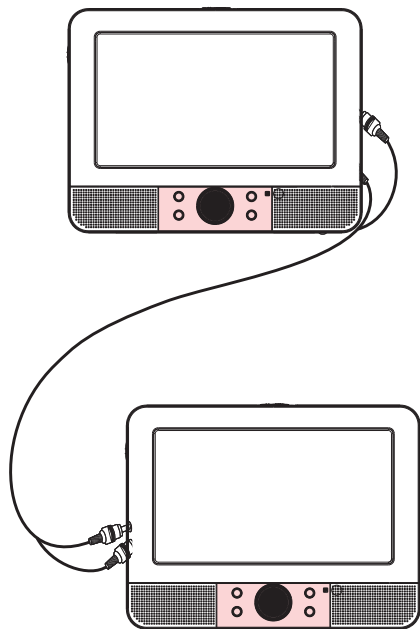

## HANDLEIDING DVP-738X2

Voor informatie en ondersteuning, [www.lenco.eu](http://www.lenco.eu)

17,5 cm (7") draagbare dvd-speler

Lees de handleiding zorgvuldig en volledig door vóór het aansluiten, bedienen of aanpassen van dit product.

# Inhoudsopgave

## Inhoud

<b>Inhoudsopgave</b>	1
<b>Belangrijke veiligheidsinstructies</b>	2
<b>Veiligheidsmaatregelen</b>	3
<b>Basis bediening</b>	4
<b>De bedieningselementen</b>	5-7
Hoofdapparaat	5
Afstandsbediening	6-7

<b>SETUP Menu-instellingen</b>	8-10
Pagina algemene instellingen	8
Pagina audio-instellingen	8-9
Pagina video-instellingen	9
Voorkeurspagina	9-10
Pagina wachtwoordinstellingen	10
<b>Parameters batterij</b>	11
<b>Parameters en specificaties</b>	11

Beste klant:

Bedankt voor de aanschaf van deze draagbare DVD-speler met draaibaar scherm & USB/SD. Controleer als u de doos voor het eerst opent of alle accessoires aanwezig zijn. Lees voordat u de onderdelen en stroom aansluit eerst zorgvuldig de handleiding en houd deze handleiding altijd in de buurt van uw draagbare DVD-speler met draaibaar scherm & USB/SD.

Inhoud van de doos:

1x hoofdapparaat

1x afstandsbediening, inclusief batterij

1x autoadapter

Riemen

Opmerking: als er onderdelen ontbreken, neem dan zo snel mogelijk contact op met uw dealer.

## Belangrijke veiligheidsinstructies



Waarschuwing: Verwijder de behuizing of de achterkant niet om het risico van elektrische schokken te verminderen. Er zitten geen door de gebruiker te onderhouden onderdelen in dit apparaat. Laat onderhoud over aan gekwalificeerd personeel.



Waarschuwing: Stel het apparaat niet bloot aan regen of vocht om brandgevaar of elektrisch schokgevaar te voorkomen.

- Stel de adapter en de draagbare DVD-speler niet bloot aan water (druppelend en spattend) en plaats geen voorwerpen gevuld met water, zoals vazen, op het apparaat.
- Houd de draagbare DVD-speler uit de buurt van direct zonlicht en warmtebronnen, zoals radiatoren of kachels.
- Blokkeer de ventilatieopeningen niet. Er zitten sleuven en openingen in het apparaat voor ventilatie. Deze openingen dienen nooit geblokkeerd te worden door uw DVD-speler op een kussen, sofa of andere soortgelijke ondergrond te zetten.
- Plaats de draagbare DVD-speler niet op een onstabiel wagentje, standaard, driepoot, beugel of tafel. Het apparaat kan vallen en beschadigd raken of mensen verwonden.
- Plaats nooit zware of scherpe voorwerpen op het LCD-paneel of frame.
- Gebruik alleen de meegeleverde AC-adapter met de draagbare DVD-speler. Het gebruik van andere adapters zal uw garantie ongeldig maken.
- De stekker van de AC-adapter wordt gebruikt om het apparaat van het lichtnet te ontkoppelen, zorg ervoor dat de stekker goed bereikbaar blijft.
- Haal de stekker uit het stopcontact als het apparaat niet wordt gebruikt.
- Denk aan het milieu bij het weggooien van batterijen.



LET OP: Explosiegevaar als de batterij onjuist wordt geplaatst. Vervang de batterij alleen door een batterij van hetzelfde of een soortgelijke type.



WAARSCHUWING: De batterij (batterij, batterijen of accu) moet niet worden blootgesteld aan extreme warmte zoals zonlicht, vuur of dergelijke.



WAARSCHUWING: Overmatige geluidsdruk van hoofdtelefoons of oortelefoons kan leiden tot gehoorverlies.



WAARSCHUWING: Gebruik alleen koppelstukken/accessoires die worden gespecificeerd door de fabrikant. De draagbare DVD-speler wordt geleverd met een AC-adapter, deze AC-adapter kan worden gebruikt om het apparaat te ontkoppelen van het lichtnet, zorg ervoor dat de adapter eenvoudig bereikbaar blijft.



Let op: Explosiegevaar als de batterij onjuist is vervangen, alleen vervangen door een batterij van hetzelfde of soortgelijk type (Lithium batterij)











Deze markering geeft aan dat dit product niet mag worden weggegooid met het overige huisvuil in de gehele EU. Om schade aan het milieu en de menselijke gezondheid door ongecontroleerde afvalverwijdering te voorkomen, moet u op een verantwoorde manier recyclen en zo duurzaam hergebruik van grondstoffen te bevorderen. Breng uw gebruikte product terug naar een inzamelpunt of neem contact op met de dealer waar u het product heeft gekocht. Zij kunnen dit product aannemen voor milieuvriendelijke recycling.



# Veiligheidsmaatregelen

## Waarschuwing

RISICO VAN ELEKTRISCHE SCHOK  
NIET OPENEN

-  Waarschuwing: Deze dvd-speler maakt gebruik van een lasersysteem. Gebruik van bediening, aanpassingen, of het uitvoeren van procedures anders dan die vermeld in deze handleiding kunnen resulteren in blootstelling aan gevaarlijke straling.
-  Waarschuwing: Open de behuizing niet om directe blootstelling aan de laserstraal te voorkomen. Zichtbare laserstraling wanneer geopend.
-  Waarschuwing: Kijk nooit rechtstreeks in de laserstraal.
-  Let op: Installeer dit product niet in een afgesloten ruimte, zoals een boekenkast of soortgelijke plek.
-  Waarschuwing: als het apparaat wordt gebruikt door een kind, dan moeten ouders ervoor zorgen dat het kind alle inhoud van de handleiding kent. Het kind moet begrijpen hoe met batterijen om te gaan om te garanderen dat de batterijen te allen tijde correct worden gebruikt.
-  Waarschuwing: als de batterijen oververhitten, uitzetten of geuren, stop dan het gebruik van batterijen en neem contact op met het service center voor vervanging.
-  Waarschuwing: Laad de batterij niet op, op plaatsen met onvoldoende ventilatie, zoals op een matras, kussen, zachte map, etc.
-  Waarschuwing: we zullen geen verantwoordelijkheid aanvaarden als de gebruiker de batterij onjuist gebruikt en onze waarschuwingslabel op de batterijbehuizing niet volgt.
-  Waarschuwing: De USB-geheugenstick moet rechtstreeks in het apparaat worden gestoken. Vermijd heb gebruik van een USB-verlengkabel om het mislukken van dataoverdracht en interferentie tegen te gaan.
-  **WAARSCHUWING:** Bij gebruik van de hoofdtelefoon: Langdurige blootstelling aan luide geluiden kunnen leiden tot tijdelijke of permanent gehoorbeschadiging. Bij deelname aan het verkeer kan het luisteren naar een persoonlijke speler de luisteraar minder bewust maken van mogelijke gevaren, zoals naderende auto's.

## Opmerkingen over copyright:

- Het is bij wet verboden om auteursrechtelijk beschermd materiaal zonder toestemming te kopiëren, tonen, uit te zenden, uit te zenden via kabel, af te spelen in publiek of te verhuren.
- Dit product beschikt over een kopieerbeveiligingstechnologie ontwikkeld door Macrovision. Op sommige disks zijn kopieerbeveiligingssignalen opgenomen. Bij het opnemen en afspelen van beelden op deze disks zal er beeldruis verschijnen. Dit product bevat copyrighttechnologie die wordt beschermd door claims van bepaalde Amerikaanse patenten en andere intellectuele-eigendomsrechten van Macrovision Corporation en andere eigenaren van rechten. Gebruik van deze kopieerbeveiligingstechnologie moet worden geautoriseerd door Macrovision Corporation, en is bedoeld voor thuisgebruik en ander beperkt gebruik, tenzij anders geautoriseerd door Macrovision Corporation. Reverse engineering of demontage is niet toegestaan.

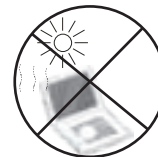
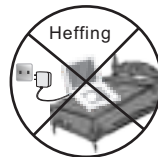

temperatuur hoger  
dan 40 graden

## Montage in voertuig

Gebruik de meegeleverde bevestigingsbanden om het hoofdapparaat en de monitor op de achterkant van de hoofdsteunen van het voertuig te installeren. Wikkel de bevestigingsbanden strak rond de hoofdsteun.

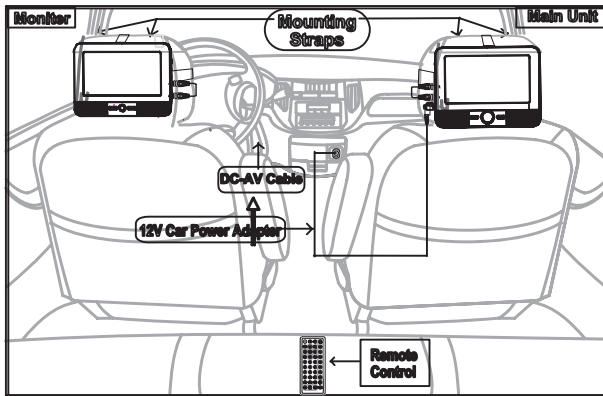
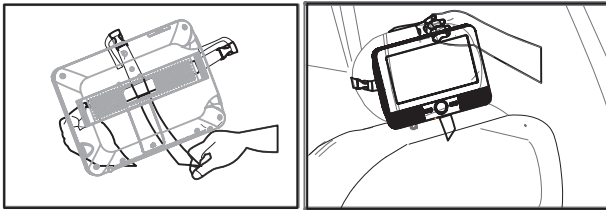

# De bedieningselementen

## Hoofdapparaat

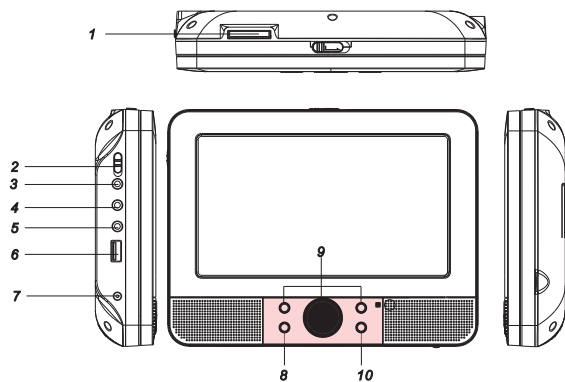

1. SD/MS/MMC
2. AAN/UIT-KNOP
3. HOOFDTELEFOONUITGANG
4. VIDEO/AUDIO UITGANG
5. DIGITALE AUDIO UITGANG (COAX)
6. USB
7. DC INGANG 9-12V
8. ENTER
9. OMHOOG/OMLAAG/LINKS/RECHTS
10. SOURCE

## De batterij plaatsen

1. Open de batterijdeur.

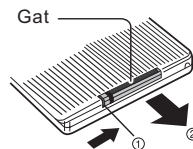

2. Plaats de batterij.

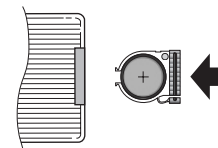

Vergeet niet de plastic kaart te verwijderen als u de afstandsbediening voor het eerst gebruikt.

### OPMERKINGEN:

Verwijder de batterij als u het apparaat opbergt of als u de DVD-speler niet gebruikt voor een lange tijd.

# De bedieningselementen

## Afstandsbediening

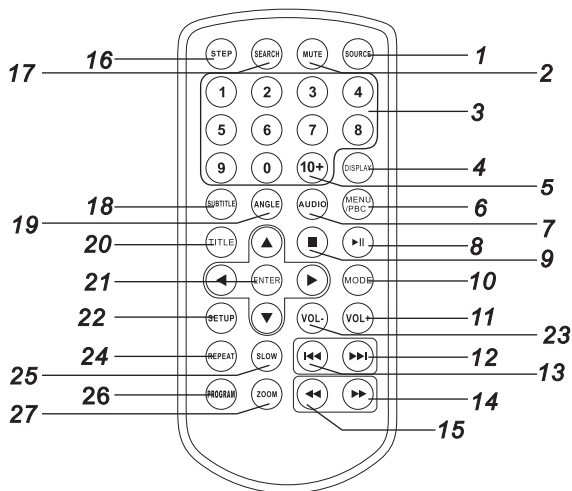

### 1. SOURCE

DVD/KAART/USB.

### 2. MUTE

Schakel met deze knop het geluid uit.

### 3.0-9 NUMERIEKE TOETSEN

Selecteer met deze toetsen genummerde items in een menu.

### 4. DISPLAY

Druk op deze knop om de afspeeltijd en statusinformatie te tonen.

### 5.10+

Druk op deze knop om een track hoger dan 10 te selecteren eerst op 10+, bijvoorbeeld; om track 12 te selecteren, druk eerst op 10+, en vervolgens op 2.

### 6. MENU/PBC

Druk om deze knop om terug te keren naar het hoofdmenu van de DVD (DVD). Met deze toets kunt u ook PBC aan-/uitzetten (VCD).

### 7. AUDIO

**DVD** Druk tijdens het afspelen herhaaldelijk op AUDIO om een andere audiotaal of audiotrack te beluisteren, indien beschikbaar.

**MP3 CD VCD** Druk tijdens het afspelen herhaaldelijk op AUDIO om een ander audiokanaal te beluisteren ( Links, Rechts, Mix, Stereo).

### 8. PLAY/PAUSE

Druk één keer op PLAY/PAUSE om het afspelen te pauzeren, druk nogmaals op PLAY/ PAUSE om het afspelen te hervatten.

### 9. STOP

Druk één keer op deze knop om het afspelen tijdelijk te stoppen. Het afspelen kan later hervat worden door op PLAY ▶|| te drukken. Als er echter nogmaals op de STOP knop wordt gedrukt, in plaats van op de PLAY ▶||knop, dan kan het afspelen niet meer worden hervat.

### 10. MODE

Stel met deze knop de LCD-parameters in (helderheid, contrast en verzadiging).

### 11. VOL+

Stel met deze knoppen het volume in

### 12. Vooruit

Druk op deze knop om naar het volgende hoofdstuk/de volgende track te gaan.

### 13. Terug

Druk op deze knop om naar het vorige hoofdstuk of begin van een track te gaan.

### 14. ▶▶

Druk op ▶▶ om vooruit te spoelen, dit kan met 5 snelheden (X2->X4-> X8->X16->X32->AFSPELEN), druk op de PLAY-knop om het afspelen op normale snelheid te hervatten.

# De bedieningselementen

## Afstandsbediening

### 15. ⏮

Druk op ⏮ om achteruit te spoelen, dit kan met 5 snelheden (X2->X4-> X8->X16->X32-> AFSPELEN), druk op de PLAY-knop om het afspelen op normale snelheid te hervatten.

### 16. STEP

Druk op deze knop om in DVD-modus met stappen vooruit te spelen.

### 17. SEARCH

Druk op deze knop om naar een specifieke tijd, titel of hoofdstuk te gaan in DVD-modus.

### 18. SUBTITLE

Druk tijdens het afspelen herhaaldelijk op SUBTITLE om de ondertiteltaal te veranderen.

### 19. ANGLE

**DVD** : Druk op ANGLE om de kijkhoek te veranderen, dit werkt alleen bij DVD's die deze functie ondersteunen.

### 20. TITLE

Druk op deze toets om terug te keren naar het titelmenu van de DVD.

### 21. ENTER

Druk op deze toets om de menuselectie te bevestigen.

### 22. SETUP

Druk op deze toets om het hoofdmenu te openen of sluiten.

### 23. VOL-

Ajste el volumen.

### 24. REPEAT

Druk tijdens het afspelen op REPEAT om de gewenste herhaalmodus te selecteren.

**DVD** : u kunt hoofdstuk herhalen/titel herhalen/herhalen uitschakelen.

**VCD** : u kunt enkel herhalen/alle herhalen/herhalen uitschakelen.

**CD** **MP3** : u kunt enkel herhalen/map herhalen/herhalen uitschakelen.

### 25. SLOW

Druk herhaaldelijk op de Slow-knop om langzaam af te spelen en door de verschillende snelheden te bladeren. De beschikbare snelheden zijn 1/2, 1/4, 1/8, 1/16 en normaal afspelen.

### 26. PROGRAM

**DVD** **VCD** : De programmafunctie maakt het mogelijk om uw favoriete tracks op een disk op te slaan. Druk op de PROGRAM-knop, vervolgens zal het PROGRAMMENU verschijnen op het scherm, u kunt nu met behulp van de numerieke toetsen rechtstreeks de titels, hoofdstukken of tracknummers invoeren en de PLAY-optie selecteren. Druk om nogmaals afspelen te hervatten op PROGRAM en selecteer de programma wissen optie in het programmamenu. Druk nogmaals op PROGRAM om het programmamenu te verlaten.

### 27. ZOOM

**DVD** **VCD** : Use ZOOM to enlarge or shrink the video image.  
1. Press ZOOM during playback or still playback to activate the Zoom function. The square frame appears briefly in the right bottom of the picture.  
2. Each press of the ZOOM button changes the TV screen in the following sequence:

2X size → 3X size → 4X size → 1/2 size → 1/3 size → 1/4size → normal size

**JPEG** : Use ZOOM to enlarge or shrink the picture.

1. Press 'ZOOM'.

2. Used "▶▶" to enlarge, or "◀◀" to shorten the picture.

Use the ▲▼◀▶ button to move through the zoomed picture.



# SETUP Menu-instellingen

## Pagina algemene instellingen

Druk op de SETUP knop om het instellingenmenu te openen. Gebruik de navigatietoetsen ▲▼◀▶ om het gewenste item te selecteren. Druk na het instellen van de instellingen nogmaals op SETUP om terug te keren naar de normale weergave. De volgende menu-items kunnen worden ingesteld:

### ● Pagina algemene instellingen

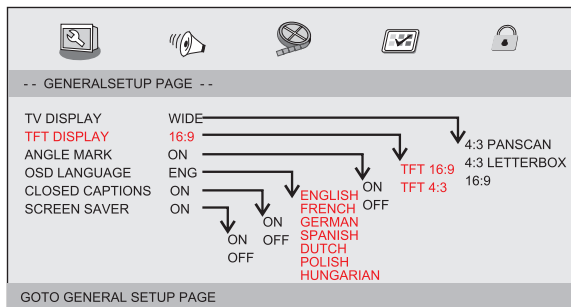

### ● TV DISPLAY: selecteer de beeldverhouding van het afspelerbeeld.

**4:3 PANSCAN:** selecteer deze optie als u een normale TV heeft en het beeld op volledig scherm wilt bekijken, de zijkanten worden van het beeld afgesneden om het op het beeld van uw TV te laten passen.

**4:3 LETTERBOX:** selecteer deze optie als u een normale TV heeft en het volledige beeld wilt zien. In dit geval wordt het gehele beeld op het scherm getoond, maar verschijnen er twee zwarte balken aan de boven- en onderkant van het TV-scherm.

**16:9:** breedbeeldweergave.

### ● TV Weergave: selecteert de beeldverhouding van het panel

### ● Angle Mark

Toon de informatie over de huidige beeldhoek, indien beschikbaar op de disk, aan de rechterkant van het TFT-scherm.

### ● OSD Language

Hier kunt u de taal instellen voor de menu's op het scherm.

### ● Closed Captions

Closed captions zijn gegevens die zijn verborgen in het videosaal van sommige disks. Zorg er voordat u deze functie selecteert voor dat de disk closed captions bevat en uw TV deze functie ook ondersteunt.

### ● Screen Saver

Deze functie wordt gebruikt om de schermbeveiliging aan of uit te zetten.

## Pagina audio-instellingen

### ● Pagina audio-instellingen

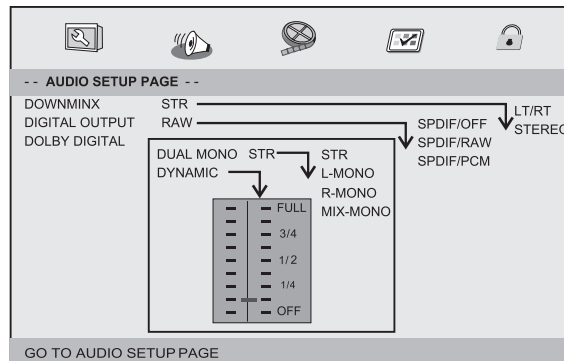

# SETUP Menu-instellingen

## Pagina audio-instellingen

- **Downmix**  
Met deze optie kunt u het signaal uit de analoge stereo-uitgang van uw DVD-speler instellen.  
→ **LT/RT**: Selecteer deze optie als uw DVD-speler is aangesloten op een Dolby Pro Logic decoder.  
→ **Stereo**: Selecteer deze optie als de uitgang is aangesloten op twee luidsprekers.
- **Digital Output**  
Deze functie wordt gebruikt om de SPDIF-uitvoer te selecteren: SPDIF Off, SPDIF /RAW, SPDIF/PCM.  
→ SPDIF Off: Schakelt de SPDIF-uitvoer uit.  
→ SPDIF/RAW: Gebruik deze optie als u uw DIGITALE AUDIO UITGANG heeft aangesloten op een multi-channel decoder/ontvanger.  
→ SPDIF/PCM: Gebruik deze optie alleen als uw ontvanger niet in staat is om multi-channel audio te decoderen.

- **Dolby digital**  
De opties waar u uit kunt kiezen bij Dolby Digital Setup zijn: 'Dual Mono' en 'Dynamic'

- **Dual Mono**  
→ **Stereo**: Het linker monogeluid wordt naar de linker luidspreker gestuurd en het rechter monogeluid wordt naar de rechter luidspreker gestuurd.  
→ **L-Mono**: Het linker monogeluid wordt naar de linker en rechter luidspreker gestuurd.  
→ **R-Mono**: Het rechter monogeluid wordt naar de linker en rechter luidspreker gestuurd.  
→ **Mix-Mono**: Een mix van het linker en rechter monogeluid wordt naar de linker en rechter luidspreker gestuurd.
- **Dynamic**  
Dynamisch bereik compressie.

## Pagina video-instellingen

- **Pagina video-instellingen**

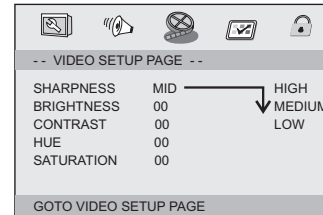

Scherpte, helderheid, contrast, tint, verzadiging: instellen van de videokwaliteit.

## Voorkeurspagina

- **Voorkeurspagina**

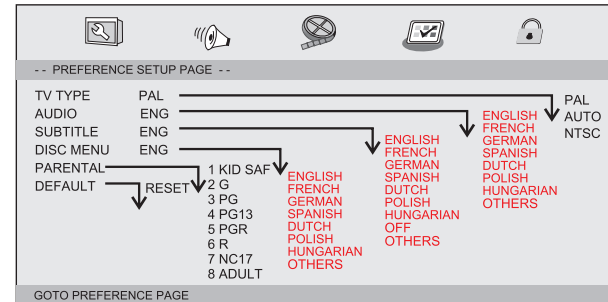

- **TV Type**  
Selecteer het kleurensysteem van uw TV. Deze DVD-speler is compatibel met NTSC en PAL.

# SETUP Menu-instellingen

## Voorkeurspagina

**PAL** - Selecteer deze optie als de aangesloten TV een PAL-kleurensysteem heeft. Dit zal het videosignaal van een NTSC-disk omzetten en als PAL-formaat naar de TV sturen.

**NTSC** - Selecteer deze optie als de aangesloten TV een NTSC-kleurensysteem heeft. Dit zal het videosignaal van een PAL-disk omzetten en als NTSC-formaat naar de TV sturen.

**Auto**: Verander het videosignaal automatisch aan de hand van het diskformaat van de disk die wordt afgespeeld.

- **Audio**: Selecteer een audiotaal (indien beschikbaar).
- **Subtitle**: Selecteer een ondertiteltaal (indien beschikbaar).
- **Disc Menu**: Selecteer een menutaal voor de disk (indien beschikbaar).

### Parental

- Aan sommige DVD's is een niveau voor ouderlijk toezicht toegekend, aan de hele disk of aan bepaalde scènes op de disk. Met deze functie kunt u een limiet instellen voor de niveaus die afgespeeld kunnen worden. De ratingniveaus gaan van 1 tot 8 en zijn afhankelijk van het land. U kunt het afspelen van bepaalde disks, die niet geschikt zijn voor uw kinderen, verbieden of bepaalde disks afspelen met alternatieve scènes.
- **Default**: Herstel de instellingen naar de fabrieksinstellingen.

## Pagina wachtwoordinstellingen

- **Pagina wachtwoordinstellingen**

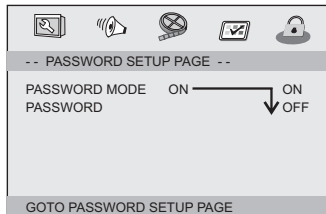

- **Password mode**: Zet de wachtwoordmodus aan/uit. Als de wachtwoordmodus is uitgeschakeld, dan zal het veranderen van het niveau voor ouderlijk toezicht ook niet om een wachtwoord vragen.

## Pagina Wachtwoordinstellingen

- **Password**: selecteer deze optie om de pagina voor het veranderen van het wachtwoord openen.

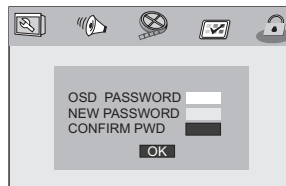

**OSD PASSWORD**: Voer het OUDE wachtwoord in, (fabrieksinstelling is 1369), de cursor springt automatisch naar NEW PASSWORD.

**NEW PASSWORD**: Voer het NIEUWE wachtwoord in. Voer 4 cijfers in met de numerieke toetsen van de afstandsbediening, de cursor zal automatisch naar CONFIRM PASSWORD springen.

**CONFIRM PASSWORD**: Bevestig het NIEUWE wachtwoord door het nogmaals in te voeren. Als de bevestiging onjuist is, dan zal de cursor in dit veld blijven. Nadat u het wachtwoord correct heeft ingevoerd, zal de cursor automatisch naar OK springen.

**OK**: Druk als de cursor op deze knop staat op de ENTER toets om de instelling te bevestigen.

- ⓘ **Opmerking**: Als het wachtwoord is veranderd, dan zal de code voor ouderlijk toezicht ook zijn veranderd. Het standaardwachtwoord (1369) is altijd actief, zelfs als het wachtwoord is veranderd.

## Parameters en specificaties

### Elektronische parameters

Item		Standaardels
Voeding		: AC 100-240 V , 50/60 Hz
Stroomverbruik		: <15W
Bedrijfsvochtigheid		: 5 % to 90 %
Uitgan	VIDEO UIT	:1 Vp-p (75Ω)
	AUDIO UIT	:1.4 Vrms (1 KHz, 0 dB)
	Audio	:Luidspreker:1WX2,Hoofdtelefoonuitgang

### Systeem

Laser	:Halfgeleider laser, golflengte 650 nm
Signaalsysteem	: NTSC / PAL
Frequentierespons	: 20Hz tot 20 kHz(1dB)
Signaal-ruisverhouding	:Meer dan 80 dB (alleen ANALOOG UIT connectoren)
Dynamisch bereik	:Meer dan 80 dB (DVD/CD)

**N** Opmerking: Ontwerp en specificaties zijn onderhevig aan verandering zonder voorafgaande berichtgeving.

## Parameters van de batterij

### Specificaties batterij :

Specificaties batterij:

Spanning: 7.4V

Opberg- en werkomstandigheden:

1. Opbergomstandigheden	Temperatuur	Vochtigheid
6 maanden	-20°C ~ +45°C	65±20%
1 week	-20°C ~ +65°C	65±20%
2. Werkomstandigheden	Temperatuur	Vochtigheid
Standaard opladen	0°C ~ +45°C	65±20%
Standaard ontladen	-20°C ~ +65°C	65±20%



Indien u zich in de toekomst van dit toestel wenst te ontdoen, let er dan op dat elektrisch afvalmateriaal niet met het huishoudelijk afval mag worden verwijderd. Breng het toestel naar een kringloopwinkel of andere voorziening voor recycling. Neem contact op met uw plaatselijke autoriteit of winkelier indien u meer informatie wenst over recycling. (Richtlijn voor Afval van Elektrische en Elektronische Apparaten, AEEA).