

Robert Bosch Power Tools GmbH
70538 Stuttgart
GERMANY

www.bosch-garden.com

F 016 L81 598 (2016.09) 0 / 291



Rotak

32 LI | 32 LIS



de Originalbetriebsanleitung
en Original instructions
fr Notice originale
es Manual original
pt Manual original
it Istruzioni originali
nl Oorspronkelijke
gebruiksaanwijzing
da Original brugsanvisning
sv Bruksanvisning i original
no Original driftsinstruks
fi Alkuperäiset ohjeet

el Πρωτότυπο οδηγιών χρήσης
tr Orijinal işletme talimatı
pl Instrukcja oryginalna
cs Původní návod k používání
sk Pôvodný návod na použitie
hu Eredeti használati utasítás
ru Оригинальное руководство по
эксплуатации
uk Оригінальна інструкція з
експлуатації
ro Instrucțiuni originale
bg Оригинална инструкция

sr Originalno uputstvo za rad
sl Izvirna navodila
hr Originalne upute za rad
et Algupärane kasutusjuhend
lv Instrukcijas oriģinālvadā
lt Originali instrukcija
ar تعليمات التشغيل الأصلية
fa دفترچه راهنمای اصلی



Deutsch	Seite	3
English	Page	12
Français	Page	21
Español	Página	31
Português.....	Página	41
Italiano	Pagina	51
Nederlands	Pagina	61
Dansk	Side	70
Svenska	Sida	78
Norsk	Side	86
Suomi	Sivu	95
Ελληνικά.....	Σελίδα	103
Türkçe	Sayfa	113
Polski	Strona	122
Česky	Strana	133
Slovensky.....	Strana	142
Magyar	Oldal	151
Русский	Страница	161
Українська.....	Сторінка	173
Română	Pagina	183
Български	Страница	193
Srpski	Strana	204
Slovensko	Stran	213
Hrvatski	Stranica	222
Eesti	Lehekülj	231
Latviešu	Lappuse	239
Lietuviškai	Puslapis	248
عربي	صفحة	267
فارسی	صفحه	277
CE		1

Deutsch

Sicherheitshinweise

Achtung! Lesen Sie die nachfolgenden Anweisungen sorgfältig durch. Machen Sie sich mit den Bedienelementen und dem ordnungsgemäßen Gebrauch des Gartengeräts vertraut. Bewahren Sie die Betriebsanleitung für eine spätere Verwendung bitte sicher auf.

Erläuterung der Symbole auf dem Gartengerät



Allgemeiner Gefahrenhinweis.



Lesen Sie die Betriebsanleitung.



Achten Sie darauf, dass in der Nähe stehende Personen nicht durch weggeschleuderte Fremdkörper verletzt werden.



Warnung: Halten Sie einen sicheren Abstand zum Gartengerät, wenn es arbeitet.



Vorsicht: Berühren Sie nicht die rotierenden Messer. Die Messer sind scharf. Hüten Sie sich vor dem Verlust von Zehen und Fingern.



Schalten Sie das Gartengerät aus und lösen Sie den Stromkreisunterbrecher bevor Sie Wartungs- oder Reinigungsarbeiten durchführen oder wenn Sie das Gartengerät auch nur für kurze Zeit unbeaufsichtigt lassen.



Nicht zutreffend.



Warten Sie, bis alle Teile des Gartengeräts vollständig zur Ruhe gekommen sind, bevor Sie diese anfassen. Die Messer rotieren nach dem Abschalten des Gartengeräts noch weiter und können Verletzungen verursachen.



Das Gartengerät nicht bei Regen benutzen oder dem Regen aussetzen.



Schützen Sie sich vor elektrischem Schlag.



Nicht zutreffend.



Verwenden Sie das Ladegerät nur in trockenen Räumen.



Das Ladegerät ist mit einem Sicherheitstransformator ausgestattet.

Bedienung

- ▶ Niemals Kindern oder mit diesen Anweisungen nicht vertrauten Personen erlauben das Gartengerät zu benutzen. Nationale Vorschriften beschränken möglicherweise das Alter des Bedieners. Bewahren Sie das Gartengerät für Kinder unerreichbar auf, wenn es nicht in Gebrauch ist.
- ▶ Dieses Gartengerät ist nicht dafür bestimmt, von Personen (einschließlich Kinder) mit eingeschränkten physischen, sensorischen oder geistigen Fähigkeiten oder mangelnder Erfahrung und/oder mangelndem Wissen benutzt zu werden, es sei denn, sie werden durch eine für ihre Sicherheit zuständige Person beaufsichtigt oder

4 | Deutsch

- erhalten von ihr Anweisungen, wie das Gartengerät zu benutzen ist. Kinder sollten beaufsichtigt werden, um sicherzustellen, dass sie nicht mit dem Gartengerät spielen.
- ▶ Mähen Sie niemals während sich Personen, insbesondere Kinder oder Haustiere, in unmittelbarer Nähe aufhalten.
 - ▶ Der Bediener oder Nutzer ist für Unfälle oder Schäden an anderen Menschen oder deren Eigentum verantwortlich.
 - ▶ Benutzen Sie das Gartengerät nicht barfuß oder mit offenen Sandalen. Tragen Sie stets festes Schuhwerk und eine lange Hose.
 - ▶ Inspizieren Sie die zu bearbeitende Fläche sorgfältig und beseitigen Sie Steine, Stöcke, Drähte, Knochen und sonstige Fremdkörper.
 - ▶ Prüfen Sie vor der Benutzung immer, ob Messer, Messerschrauben und Schneidbaugruppe abgenutzt oder beschädigt sind. Tauschen Sie abgenutzte oder beschädigte Messer sowie Messerschrauben immer im ganzen Satz aus, um Unwucht zu vermeiden.
 - ▶ Mähen Sie nur bei Tageslicht oder gutem künstlichem Licht.
 - ▶ Bei schlechten Wetterbedingungen insbesondere bei einem aufziehendem Gewitter nicht mit dem Rasenmäher arbeiten.
 - ▶ Betreiben Sie das Gartengerät nach Möglichkeit nicht bei nassem Gras.
 - ▶ Stets ruhig gehen, niemals schnell laufen.
 - ▶ Betreiben Sie das Gartengerät niemals mit defekten Schutzvorrichtungen, Abdeckungen oder ohne Sicherheitseinrichtungen, wie z. B. Prallschutz und/oder Grasfangkorb.
 - ▶ Tragen Sie Gehörschutz.
 - ▶ **Das Arbeiten an Böschungen kann gefährlich sein.**
 - Mähen Sie keine besonders steilen Abhänge.
 - Achten Sie auf schrägen Flächen oder auf nassem Gras stets auf sicheren Tritt.
 - Mähen Sie auf schrägen Flächen immer quer und niemals auf- und abwärts.
 - Gehen Sie beim Richtungswechsel an Abhängen äußerst vorsichtig vor.
 - ▶ Gehen Sie beim Rückwärtsgehen oder Ziehen des Gartengeräts äußerst vorsichtig vor.
 - ▶ Schieben Sie das Gartengerät beim Mähen immer vorwärts und ziehen Sie dieses niemals zum Körper hin.
 - ▶ Die Messer müssen stehen, wenn Sie das Gartengerät für den Transport kippen müssen, wenn Sie nicht mit Gras bepflanzte Flächen überqueren und wenn Sie das Gartengerät zu und von dem zu mähenden Bereich transportieren.
 - ▶ Kippen Sie das Gartengerät beim Starten oder Anlassen des Motors nicht, außer dies ist zum Starten in hohem Gras erforderlich. In diesem Fall, die vom Bediener abgewandte Seite durch Niederdrücken des Handgriffes nicht weiter als unbedingt nötig anheben. Achten Sie darauf, dass sich Ihre Hände am Griff befinden,

wenn Sie das Gartengerät wieder ablassen.

- ▶ Schalten Sie das Gartengerät wie in der Betriebsanleitung beschrieben ein und achten Sie darauf, dass Ihre Füße ausreichend weit von rotierenden Teilen entfernt sind.
- ▶ Bringen Sie Ihre Hände und Füße nicht in die Nähe oder unter rotierende Teile.
- ▶ Halten Sie Abstand zur Auswurfzone, wenn Sie mit dem Gartengerät arbeiten.
- ▶ Heben bzw. tragen Sie das Gartengerät niemals bei laufendem Motor.
- ▶ **Nehmen Sie keine Veränderungen am Gartengerät vor.** Unzulässige Veränderungen können die Sicherheit Ihres Gartengerätes beeinträchtigen und zu verstärkten Geräuschen und Vibrationen führen.
- ▶ Prüfen Sie regelmäßig das Anschlusskabel und ein verwendetes Verlängerungskabel. Schließen Sie ein beschädigtes Kabel nicht an das Stromnetz an oder berühren Sie es nicht, bevor Sie es vom Stromnetz getrennt haben. Bei einem beschädigten Kabel können spannungsführende Teile berührt werden. Schützen Sie sich vor Gefahren durch elektrischen Schlag.

Stromkreisunterbrecher lösen:

- immer wenn Sie sich vom Gartengerät entfernen,
- vor dem Beseitigen von Blockierungen,

- wenn Sie das Gartengerät überprüfen, reinigen oder an ihm arbeiten,
- nach der Kollision mit einem Fremdkörper; überprüfen Sie das Gartengerät sofort auf Beschädigungen und lassen Sie es wenn notwendig instandsetzen,
- wenn das Gartengerät ungewöhnlich zu vibrieren beginnt (sofort prüfen).

Wartung

- ▶ **Tragen Sie immer Gartenhandschuhe, wenn Sie im Bereich der scharfen Messer hantieren oder arbeiten.**
- ▶ Stellen Sie den Festsitz aller Muttern, Bolzen und Schrauben sicher, damit ein sicherer Arbeitszustand des Gartengeräts gewährleistet ist.
- ▶ Überprüfen Sie regelmäßig den Grasfangkorb auf Zustand und Abnutzung.
- ▶ Überprüfen Sie das Gartengerät und ersetzen Sie sicherheitshalber abgenutzte oder beschädigte Teile.
- ▶ Verwenden Sie ausschließlich für das Gartengerät vorgesehene Schneidmesser.
- ▶ Stellen Sie sicher, dass auszuwechselnde Teile von Bosch stammen.

Hinweise für den optimalen Umgang mit dem Akku

- ▶ **Stellen Sie sicher, dass das Gartengerät ausgeschaltet ist, bevor Sie den Akku einsetzen.** Das Einsetzen eines Akkus in ein Gartengerät, das eingeschaltet ist, kann zu Unfällen führen.

6 | Deutsch

► **Verwenden Sie nur die für dieses Gartengerät vorgesehenen Bosch Akkus.** Der Gebrauch anderer Akkus kann zu Verletzungen und Brandgefahr führen.

► **Öffnen Sie den Akku nicht.** Es besteht die Gefahr eines Kurzschlusses.



► **Schützen Sie den Akku vor Hitze, z. B. auch vor dauernder Sonneneinstrahlung, Feuer, Wasser und Feuchtigkeit.** Es besteht Explosionsgefahr.



► **Halten Sie den nicht benutzten Akku fern von Büroklammern, Münzen, Schlüsseln, Nägeln, Schrauben oder anderen kleinen Metallgegenständen, die eine Überbrückung der Kontakte verursachen könnten.**

Ein Kurzschluss zwischen den Akkukontakten kann Verbrennungen oder Feuer zur Folge haben.

► **Bei Beschädigung und unsachgemäßem Gebrauch des Akkus können Dämpfe austreten. Führen Sie Frischluft zu und suchen Sie bei Beschwerden einen Arzt auf.** Die Dämpfe können die Atemwege reizen.

► **Verwenden Sie den Akku nur in Verbindung mit Ihrem Bosch Produkt.** Nur so wird der Akku vor gefährlicher Überlastung geschützt.

► **Durch spitze Gegenstände wie z. B. Nagel oder Schraubenzieher oder durch äußere Krafteinwirkung kann der Akku beschädigt werden.**

Es kann zu einem internen Kurzschluss kommen und der Akku brennen, rauchen, explodieren oder überhitzen.

► **Schließen Sie den Akku nicht kurz.** Es besteht Explosionsgefahr.

► **Schützen Sie den Akku vor Feuchtigkeit und Wasser.**

► **Lagern Sie den Akku nur im Temperaturbereich von –20 °C bis 50 °C.** Lassen Sie den Akku z. B. im Sommer nicht im Auto liegen.

► **Reinigen Sie gelegentlich die Lüftungsschlitze des Akkus mit einem weichen, sauberen und trockenen Pinsel.**

Symbole

Die nachfolgenden Symbole sind für das Lesen und Verstehen der Betriebsanleitung von Bedeutung. Prägen Sie sich die Symbole und ihre Bedeutung ein. Die richtige Interpretation der Symbole hilft Ihnen, das Gartengerät besser und sicherer zu gebrauchen.

Symbol	Bedeutung
	Bewegungsrichtung
	Reaktionsrichtung
	Tragen Sie Schutzhandschuhe
	Gewicht
	Einschalten
	Ausschalten
	Gestattete Handlung
	Verbotene Handlung
	Zubehör/Ersatzteile

Bestimmungsgemäßer Gebrauch

Das Gartengerät ist dazu bestimmt, um im privaten Bereich den Rasen zu mähen.

Technische Daten

Akku-Rasenmäher		Rotak 32 LI Rotak 32 LI S	
Sachnummer		3 600 H85 D..	
Messerbreite	cm	32	
Schnitthöhe	mm	30 – 60	
Volumen, Grasfangkorb	l	31	
Gewicht entsprechend EPTA-Procedure 01:2014	kg	10,4	
Seriennummer		siehe Typenschild am Gartengerät	
Akku		Li-Ionen	
Sachnummer			
– 1,3	Ah	2 607 336 631	
– 2,0	Ah	1 607 A35 02V	
– 2,6	Ah	2 607 336 633	
– 4,0	Ah	2 607 337 047	
Nennspannung	V=	36	
Kapazität			
– 2 607 336 631	Ah	1,3	
– 1 607 A35 02V	Ah	2,0	
– 2 607 336 633	Ah	2,6	
– 2 607 337 047	Ah	4,0	
Anzahl der Akkuzellen			
– 1,3		10	
– 2,0		10	
– 2,6		20	
– 4,0		20	
Ladegerät		AL 3620 CV	
Sachnummer		EU	2 607 225 657
		UK	2 607 225 659
		AU	2 607 225 661
Ladestrom	A	2,0	
Zulässiger Ladetemperaturbereich	°C	0 – 45	
Ladezeit (Akku entladen)**			
– 1,3	min	55	
– 2,0	min	70	
– 2,6	min	95	
– 4,0	min	140	
Gewicht entsprechend EPTA-Procedure 01:2014	kg	0,6	
Schutzklasse		□/II	
**mit Ladegerät AL 3620 CV Professional			

Akku-Rasenmäher		Rotak 32 LI Rotak 32 LI S	
Ladegerät		AL 3640 CV	
Sachnummer		EU	2 607 225 099
		UK	2 607 225 101
		AU	2 607 225 103
Ladestrom	A	4,0	
Zulässiger Ladetemperaturbereich	°C	0 – 45	
Ladezeit (Akku entladen)**			
– 1,3	min	45	
– 2,0	min	45	
– 2,6	min	65	
– 4,0	min	80	
Gewicht entsprechend EPTA-Procedure 01:2014	kg	1,0	
Schutzklasse		□/II	
**mit Ladegerät AL 3620 CV Professional			

Geräusch-/Vibrationsinformation

Geräuschemissionswerte ermittelt entsprechend EN 60335-2-77.

Der A-bewertete Geräuschpegel des Gerätes beträgt typischerweise: Schalldruckpegel 74 dB(A); Schallleistungspegel 86 dB(A). Unsicherheit K = 0,5 dB.

Schwingungsgesamtwerte a_h (Vektorsumme dreier Richtungen) und Unsicherheit K ermittelt entsprechend EN 60335-2-77: $a_h < 2,5 \text{ m/s}^2$, $K = 1,5 \text{ m/s}^2$.

Montage und Betrieb

Handlungsziel	Bild	Seite
Lieferumfang	1	278
Montage der Griffbügel	2	278
Grasfangkorb zusammensetzen	3	279
Grasfangkorb einsetzen/abnehmen	4	279
Akku laden	5	279
Akku einsetzen	6	280
Stromkreisunterbrecher einsetzen und in Parkposition stellen	7	281
Schnitthöhe einstellen	8	281
Einschalten	9	282
Arbeitshinweise	10	283
Ausschalten, Stromkreisunterbrecher lösen	11	283
Akku entnehmen	12	284
Messerwartung	13	285
Zubehör auswählen	14	285

Inbetriebnahme

Zu Ihrer Sicherheit

- ▶ **Achtung! Schalten Sie das Gartengerät aus, lösen Sie den Stromkreisunterbrecher und entfernen Sie den Akku bevor Sie Wartungs- oder Reinigungsarbeiten durchführen. Gleiches gilt, wenn das Schalterkabel beschädigt, angeschnitten oder verwickelt ist.**
- ▶ **Nachdem das Gartengerät abgeschaltet wurde, drehen sich die Messer noch einige Sekunden weiter.**
- ▶ **Vorsicht – das rotierende Schneidmesser nicht berühren.**

Akku laden

- ▶ **Benutzen Sie kein anderes Ladegerät.** Das mitgelieferte Ladegerät ist auf den in Ihr Gartengerät eingebauten Li-Ionen-Akku abgestimmt.
- ▶ **Beachten Sie die Netzspannung!** Die Spannung der Stromquelle muss mit den Angaben auf dem Typenschild des Ladegerätes übereinstimmen. Mit 230 V gekennzeichnete Ladegeräte können auch an 220 V betrieben werden.

Der Akku ist mit einer Temperaturüberwachung ausgestattet, welche Ladung nur im Temperaturbereich zwischen 0 °C und 45 °C zulässt. Dadurch wird eine hohe Akku-Lebensdauer erreicht.

Hinweis: Der Akku wird teilgeladen ausgeliefert. Um die volle Leistung des Akkus zu gewährleisten, laden Sie vor dem ersten Einsatz den Akku vollständig im Ladegerät auf.

Der Li-Ionen-Akku kann jederzeit aufgeladen werden, ohne die Lebensdauer zu verkürzen. Eine Unterbrechung des Ladevorganges schädigt den Akku nicht.

Der Li-Ionen-Akku ist durch die „Electronic Cell Protection (ECP)“ gegen Tiefentladung geschützt. Bei entladem Akku wird das Gartengerät durch eine Schutzschaltung abgeschaltet: Das Schneidmesser bewegt sich nicht mehr.

⚠ ACHTUNG Drücken Sie nach dem automatischen Abschalten des Gartengerätes nicht weiter auf den Ein-/Ausschalter. Der Akku kann beschädigt werden.

Ladevorgang

Der Ladevorgang beginnt, sobald der Netzstecker des Ladegerätes in die Steckdose gesteckt und der Akku in den Ladeschacht eingesteckt wird.

Durch das intelligente Ladeverfahren wird der Ladezustand des Akkus automatisch erkannt und abhängig von Akkutemperatur und -spannung mit dem jeweils optimalen Ladestrom geladen.

Dadurch wird der Akku geschont und bleibt bei Aufbewahrung im Ladegerät immer vollständig aufgeladen.

Schnellladevorgang

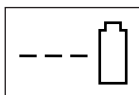

**AL 3640 CV
Professional**

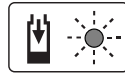

**AL 3620 CV
Professional**

Der Schnellladevorgang wird durch **Blinken der grünen LED-Anzeige** signalisiert.

Anzeigeelement am Akku: Während des Ladevorganges leuchten die drei grünen LEDs nacheinander auf und erlöschen kurzzeitig. Der Akku ist vollständig geladen, wenn die drei grünen LEDs dauerhaft leuchten. Etwa 5 Minuten nachdem der Akku vollständig geladen wurde, erlöschen die drei grünen LEDs wieder.

Hinweis: Der Schnellladevorgang ist nur möglich, wenn die Temperatur des Akkus im zulässigen Ladetemperaturbereich ist, siehe Abschnitt „Technische Daten“.

Akku geladen



**AL 3640 CV
Professional**



**AL 3620 CV
Professional**

Das **Dauerlicht der grünen LED-Anzeige** signalisiert, dass der Akku vollständig aufgeladen ist.

Zusätzlich ertönt für die Zeitdauer von ca. 2 Sekunden ein Signalton, welcher die vollständige Aufladung des Akkus akustisch signalisiert.

Der Akku kann anschließend zum sofortigen Gebrauch entnommen werden.

Ohne eingesteckten Akku signalisiert das **Dauerlicht der grünen LED-Anzeige**, dass der Netzstecker in die Steckdose eingesteckt ist und das Ladegerät betriebsbereit ist.

Akku-Temperatur unter 0 °C oder über 45 °C

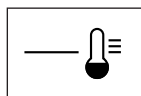

**AL 3640 CV
Professional**



**AL 3620 CV
Professional**

Das **Dauerlicht der roten LED-Anzeige** signalisiert, dass die Temperatur des Akkus außerhalb des Schnellladetemperaturbereiches von 0 °C – 45 °C liegt. Sobald der zulässige Temperaturbereich erreicht ist, schaltet das Ladegerät automatisch auf Schnellladung um.

Liegt die Temperatur des Akkus außerhalb des zulässigen Ladetemperaturbereiches, leuchtet beim Einsetzen in das Ladegerät die rote LED des Akkus.

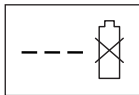
Kein Ladevorgang möglich

**AL 3640 CV
Professional**

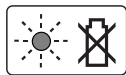

**AL 3620 CV
Professional**

Liegt eine andere Störung des Ladevorganges vor, so wird dies durch **Blinken** der **roten LED-Anzeige** signalisiert.

Der Ladevorgang kann nicht gestartet werden und das Laden des Akkus ist nicht möglich (siehe Abschnitt „Fehlersuche“).

Hinweise zum Laden

Bei kontinuierlichen bzw. mehrmals nacheinander folgenden Ladezyklen ohne Unterbrechung kann sich das Ladegerät erwärmen. Dies ist jedoch unbedenklich und deutet nicht auf einen technischen Defekt des Ladegerätes hin.

Eine wesentlich verkürzte Betriebszeit nach der Aufladung zeigt an, dass der Akku verbraucht ist und ersetzt werden muss.

Beachten Sie die Hinweise zur Entsorgung.

Akku-Kühlung (Active Air Cooling)

Die in das Ladegerät integrierte Lüftersteuerung überwacht die Temperatur des eingesetzten Akkus. Liegt die Akkutemperatur über 30 °C, wird der Akku durch einen Ventilator auf die optimale Ladetemperatur gekühlt. Der eingeschaltete Ventilator erzeugt ein Lüftungsgeräusch.

Läuft der Ventilator nicht, liegt die Akkutemperatur im optimalen Ladetemperaturbereich oder der Ventilator ist defekt. In diesem Fall verlängert sich die Ladezeit des Akkus.

Arbeitshinweise**Akku-Ladezustandsanzeige**

Der Akku ist mit einer Ladezustandsanzeige ausgestattet, die den Ladezustand des Akkus anzeigt. Die Ladezustandsanzeige besteht aus 3 grünen LED.

Betätigen Sie die Taste für die Ladezustandsanzeige, um die Ladezustandsanzeige zu aktivieren. Nach ca. 5 Sekunden erlischt die Ladezustandsanzeige selbsttätig.

Der Ladezustand kann auch bei abgenommenem Akku geprüft werden.

LED-Anzeige	Akku-Kapazität
Dauerlicht 3 grüne LED	≥ 2/3
Dauerlicht 2 grüne LED	≥ 1/3
Dauerlicht 1 grüne LED	≤ 1/3
Blinklicht 1 grüne LED	Reserve

Leuchtet nach Betätigung der Taste keine LED, ist der Akku defekt und muss ausgetauscht werden.

Aus Sicherheitsgründen kann die Abfrage des Ladezustandes nur beim stillstehenden Gartengerät erfolgen.

Während des Ladevorganges leuchten die drei grünen LEDs nacheinander auf und erlöschen kurzzeitig. Der Akku ist vollständig geladen, wenn die drei grünen LEDs dauerhaft leuchten. Etwa 5 Minuten nachdem der Akku vollständig geladen wurde, erlöschen die drei grünen LEDs wieder.

Anzeige für Temperaturüberwachung

Die rote LED der Anzeige für die Temperaturüberwachung signalisiert, dass der Akku oder die Elektronik des Gartengerätes (bei eingesetztem Akku) nicht im optimalen Temperaturbereich ist. In diesem Fall arbeitet das Gartengerät nicht oder nicht mit voller Leistung.

Temperaturüberwachung des Akkus

Die rote LED blinkt beim Drücken der Taste oder des Ein-/Ausschalters (bei eingesetztem Akku): Der Akku ist außerhalb des zulässigen Betriebstemperaturbereiches.

Bei einer Temperatur über 70 °C schaltet der Akku ab, bis er wieder im zulässigen Betriebstemperaturbereich ist.

Temperaturüberwachung der Elektronik des Gartengerätes

Die rote LED leuchtet beim Drücken des Ein-/Ausschalters **dauerhaft**: Die Temperatur der Elektronik des Gartengerätes beträgt weniger als 5 °C oder mehr als 75 °C.

Bei einer Temperatur über 90 °C schaltet die Elektronik des Gartengerätes ab, bis diese wieder im zulässigen Betriebstemperaturbereich ist.

Schnittleistung (Akku-Laufzeit)

Die Schnittleistung (Akku-Laufzeit) ist abhängig von den Eigenschaften des Rasens z. B. Grasdichte, Feuchtigkeit, Graslänge sowie der Schnitthöhe.

Häufiges Ein- und Ausschalten des Gartengerätes während des Mähvorgangs reduziert ebenfalls die Schnittleistung (Akku-Laufzeit).

Zur Optimierung der Schnittleistung (Akku-Laufzeit) wird empfohlen, öfters zu mähen, die Schnitthöhe zu vergrößern und in angemessenem Tempo zu gehen.

Das unten aufgeführte Beispiel zeigt den Zusammenhang zwischen Schnitthöhe und Schnittleistung in Bezug auf beide Akkus.

Schnittbedingungen

Sehr dünnes, trockenes Gras | Dünnes, trockenes Gras

**Schnittleistung (Rotak 32 LI)**

bis zu 150 m²

bis zu 100 m²

Schnittleistung (Rotak 32 LI S)

bis zu 450 m²

bis zu 220 m²

Um die Laufzeit zu verlängern kann ein zusätzlicher Akku oder ein Akku mit größerer Kapazität (Ah) über eine autorisierte Kundendienststelle für Bosch Gartengeräte erworben werden.

10 | Deutsch

Fehlersuche



Symptome	Mögliche Ursache	Abhilfe
Gartengerät läuft nicht	Verstopfung möglich	Stromkreisunterbrecher lösen: Unterseite des Gartengeräts prüfen und ggf. frei machen (tragen Sie immer Gartenhandschuhe)
	Akku nicht voll geladen	Akku laden
	Akku nicht (richtig) eingesteckt	Akku einsetzen
	Gras zu lang	Größere Schnitthöhe einstellen und Gartengerät kippen, um die Anfangsbelastung zu reduzieren
	Motorschutz hat angesprochen	Motor abkühlen lassen und größere Schnitthöhe einstellen
	Akku zu kalt/zu heiß	Akku erwärmen/abkühlen lassen
	Stromkreisunterbrecher nicht richtig/nicht vollständig eingesetzt	Richtig einsetzen
	Der Motor startet nach Betätigen des Ein-/Ausschalters mit einer geringen Zeitverzögerung	Ein-/Ausschalter für ca. 1 – 3 s gedrückt halten, um den Motor zu starten
Motor startet und stoppt anschließend wieder	Akku nicht voll geladen	Akku laden
	Stromkreisunterbrecher nicht richtig/nicht vollständig eingesetzt	Richtig einsetzen
	Akku nicht (richtig) eingesteckt	Akku einsetzen
	Akku zu kalt/zu heiß	Akku erwärmen/abkühlen lassen Größere Schnitthöhe einstellen
Gartengerät läuft mit Unterbrechungen	Interne Verkabelung des Gartengerätes defekt	Kundendienst aufsuchen
	Motorschutz hat angesprochen	Motor abkühlen lassen und größere Schnitthöhe einstellen
Gartengerät hinterlässt unregelmäßiges Schnittbild und/oder Motor arbeitet schwer	Schnitthöhe zu niedrig	Größere Schnitthöhe einstellen
	Messer stumpf	Messer wechseln
	Verstopfung möglich	Unterseite des Gartengeräts prüfen und ggf. frei machen (tragen Sie immer Gartenhandschuhe)
Schnittleistung (Akku-Laufzeit) nicht ausreichend	Messer falsch herum montiert	Messer richtig herum montieren
	Schnitthöhe zu niedrig	Größere Schnitthöhe einstellen und langsamer gehen
	Gras zu hoch	Größere Schnitthöhe einstellen und langsamer gehen
	Gras zu nass oder feucht	Warten bis das Gras trocken ist und langsamer gehen
	Gras zu dicht	Größere Schnitthöhe einstellen, langsamer gehen und öfters mähen
	Ein zusätzlicher Akku kann über eine autorisierte Kundendienststelle für Bosch Gartengeräte erworben werden	Kundendienst aufsuchen
Nach Einschalten des Gartengeräts dreht sich das Schneidmesser nicht	Messer durch Gras behindert	Gartengerät ausschalten Verstopfung entfernen (tragen Sie immer Gartenhandschuhe)
	Messermutter/-schraube lose	Messermutter/-schraube festziehen (17 Nm)
Starke Vibrationen/ Geräusche	Messermutter/-schraube lose	Messermutter/-schraube festziehen (17 Nm)
	Messer beschädigt	Messer wechseln

Symptome	Mögliche Ursache	Abhilfe
Kein Ladevorgang möglich	Akkukontakte verschmutzt	Akkukontakte reinigen; z. B. durch mehrfaches Ein- und Ausstecken des Akkus, ggf. Akku ersetzen
	Akku defekt, da eine Leistungsunterbrechung innerhalb des Akkus (Einzelzellen) vorliegt	Akku ersetzen
Die LED-Anzeigen leuchten nach dem Einstecken des Netzsteckers in die Steckdose nicht auf	Netzstecker des Ladegerätes nicht (richtig) eingesteckt	Netzstecker (vollständig) in die Steckdose einstecken
	Steckdose, Netzkabel oder Ladegerät defekt	Die Netzspannung prüfen und das Ladegerät ggf. von einer autorisierten Kundendienststelle für Bosch-Elektrowerkzeuge überprüfen lassen

Wartung und Service



Akku-Pflege

- ▶ **Achtung! Schalten Sie das Gartengerät aus, lösen Sie den Stromkreisunterbrecher und entfernen Sie den Akku sowie den Grasfangkorb bevor Sie Wartungs- oder Reinigungsarbeiten durchführen.**
- ▶ **Tragen Sie immer Gartenhandschuhe, wenn Sie im Bereich der scharfen Messer hantieren oder arbeiten.**

Um eine optimale Nutzung des Akkus zu gewährleisten, beachten Sie folgende Hinweise und Maßnahmen:

- Schützen Sie den Akku vor Feuchtigkeit und Wasser.
- Lagern Sie den Akku nur im Temperaturbereich von –20 °C bis 50 °C. Lassen Sie den Akku z. B. im Sommer nicht im Auto liegen.
- Lassen Sie den Akku bei direkter Sonnenbestrahlung nicht im Gartengerät.
- Die optimale Temperatur zur Aufbewahrung des Akkus beträgt 5 °C.
- Reinigen Sie gelegentlich die Lüftungsschlitze des Akkus mit einem weichen, sauberen und trockenen Pinsel.

Eine wesentlich verkürzte Betriebszeit nach der Aufladung zeigt an, dass der Akku verbraucht ist und ersetzt werden muss.

Kundendienst und Anwendungsberatung

www.bosch-garden.com

Geben Sie bei allen Rückfragen und Ersatzteilbestellungen bitte unbedingt die 10-stellige Sachnummer laut Typenschild des Gartengerätes an.

Deutschland

Robert Bosch Power Tools GmbH
Servicezentrum Elektrowerkzeuge
Zur Luhne 2
37589 Kalefeld – Willershausen
Unter www.bosch-pt.de können Sie online Ersatzteile bestellen oder Reparaturen anmelden.
Kundendienst: Tel.: (0711) 40040480
Fax: (0711) 40040481
E-Mail: Servicezentrum.Elektrowerkzeuge@de.bosch.com
Anwendungsberatung: Tel.: (0711) 40040480
Fax: (0711) 40040482
E-Mail: kundenberatung.ew@de.bosch.com

Österreich

Unter www.bosch-pt.at können Sie online Ersatzteile bestellen.
Tel.: (01) 797222010
Fax: (01) 797222011
E-Mail: service.elektrowerkzeuge@at.bosch.com

Schweiz

Unter www.bosch-pt.com/ch/de können Sie online Ersatzteile bestellen.
Tel.: (044) 8471511
Fax: (044) 8471551
E-Mail: Aftersales.Service@de.bosch.com

Luxemburg

Tel.: +32 2 588 0589
Fax: +32 2 588 0595
E-Mail: outillage.gereedschap@be.bosch.com

Transport

Die enthaltenen Li-Ionen-Akkus unterliegen den Anforderungen des Gefahrgutrechts. Die Akkus können durch den Benutzer ohne weitere Auflagen auf der Straße transportiert werden.

Beim Versand durch Dritte (z.B.: Lufttransport oder Spedition) sind besondere Anforderungen an Verpackung und Kennzeichnung zu beachten. Hier muss bei der Vorbereitung des Versandstückes ein Gefahrgut-Experte hinzugezogen werden.

Versenden Sie Akkus nur, wenn das Gehäuse unbeschädigt ist. Kleben Sie offene Kontakte ab und verpacken Sie den Akku so, dass er sich nicht in der Verpackung bewegt. Bitte beachten Sie auch eventuelle weiterführende nationale Vorschriften.

12 | English

Entsorgung

Werfen Sie Gartengeräte, Ladegeräte und Akkus/Batterien nicht in den Hausmüll!

Nur für EU-Länder:

Gemäß der europäischen Richtlinie 2012/19/EU müssen nicht mehr gebrauchsfähige Elektro- und Elektronikgeräte und gemäß der europäischen Richtlinie 2006/66/EG müssen defekte oder verbrauchte Akkus/Batterien getrennt gesammelt und einer umweltgerechten Wiederverwendung zugeführt werden.

Nicht mehr gebrauchsfähige Akkus/Batterien können direkt abgegeben werden bei:

Deutschland

Recyclingzentrum Elektrowerkzeuge
Osteroder Landstraße 3
37589 Kalefeld

Schweiz

Batrec AG
3752 Wimmis BE

Akkus/Batterien:**Li-Ion:**

Bitte beachten Sie die Hinweise im Abschnitt „Transport“.

Änderungen vorbehalten.

English**Safety Notes**

Warning! Read these instructions carefully, be familiar with the controls and the proper use of the machine. Please keep the instructions safe for later use!

Explanation of symbols on the machine

General hazard safety alert.



Read instruction manual.



Pay attention that bystanders are not injured through foreign objects thrown from the machine.



Warning: Keep a safe distance from the machine when operating.



Caution: Do not touch rotating blades. Sharp blade(s). Beware of severing toes or fingers.



Switch off and remove isolator key before adjusting, cleaning and before leaving the product unattended for any period.



Not applicable.



Wait until all machine components have completely stopped before touching them. The blades continue to rotate after the machine is switched off, a rotating blade can cause injury.



Do not use the machine in the rain or leave it outdoors when it is raining.



Beware electric shock hazard.



Not applicable.



Only use the battery charger indoors.



Battery charger contains a safety transformer.

Operation

► Never allow children or people unfamiliar with these instructions to use the machine. Local regulations may

- restrict the age of the operator. When not in use store the machine out of reach of children.
- ▶ This machine is not intended for use by persons (including children) with reduced physical, sensory or mental capabilities, or lack of experience and knowledge, unless they have been given supervision or instruction concerning use of the machine by a person responsible for their safety. Children should be supervised to ensure that they do not play with the machine.
 - ▶ Never mow while people, especially children, or pets are nearby.
 - ▶ The operator or user is responsible for accidents or hazards occurring to other people or their property.
 - ▶ Do not operate the machine when barefoot or wearing open sandals, always wear substantial footwear and long trousers.
 - ▶ Thoroughly inspect the area where the machine is to be used and remove all stones, sticks, wires, bones and other foreign objects.
 - ▶ Before using, always visually inspect to see that the blades, blade bolts and cutter assembly are not worn or damaged. Replace worn or damaged blades and bolts in sets to preserve balance.
 - ▶ Mow only in daylight or in good artificial light.
 - ▶ Avoid mowing in bad weather conditions especially when there is a risk of lightning.
 - ▶ Avoid operating the machine in wet grass, where feasible.
 - ▶ Walk, never run.
 - ▶ Never operate the appliance with defective guards or shields, or without safety devices, for example deflectors and/or grass catchers in place.
 - ▶ Always wear ear protection.
 - ▶ **Working on banks can be dangerous.**
 - Do not mow on excessively steep slopes.
 - Always be sure of your footing on slopes or wet grass.
 - Mow across the face of slopes – never up and down.
 - Exercise extreme caution when changing direction on slopes.
 - ▶ Use extreme caution when stepping back or pulling the machine towards you.
 - ▶ Never mow by pulling the mower towards you.
 - ▶ Wait until the blades stop if the machine has to be tilted for transportation when crossing surfaces other than grass and when transporting the machine to and from the area to be mowed.
 - ▶ Do not tilt the machine when starting or switching on the motor, except if the machine has to be tilted for starting in long grass. In this case, do not tilt it more than absolutely necessary and tilt only the part which is away from the operator. Always ensure that both hands are in the operating position before returning the machine to the ground.

14 | English

- ▶ Switch on the motor according to the instructions with feet well away from rotating parts.
- ▶ Do not put hands or feet near or under rotating parts.
- ▶ Always stand clear of the discharge zone when operating the machine.
- ▶ Never pick up or carry the machine while the motor is running.
- ▶ **Do not modify this product.** Unauthorized modifications may impair the safety of your product and may result in increased noise and vibration.
- ▶ Regularly inspect the supply cable and any extension cables. Do not connect damaged cables to the supply or touch a damaged cable before it is disconnected from the supply. A damaged cable can lead to contact with live parts. Beware electric shock hazard.

Remove the isolator key:

- Whenever you leave the machine.
- before clearing a blockage,
- before checking, cleaning or working on the machine,
- after striking a foreign object. Inspect the machine for damage and make repairs as necessary,
- if the machine starts to vibrate abnormally (check immediately).

Maintenance

- ▶ **Always wear gardening gloves when handling or working near the sharp blades.**
- ▶ Keep all nuts, bolts and screws tight to be sure that the machine is in safe working condition.
 - ▶ Check the grass catcher frequently for wear or deterioration.
 - ▶ Examine the machine and replace worn or damaged parts for safety.
 - ▶ Ensure replacement cutting means of the right type are used.
 - ▶ Ensure replacement parts fitted are Bosch approved.

Recommendations for Optimal Handling of the Battery

- ▶ **Ensure the switch is in the off position before inserting battery pack.** Inserting the battery pack into machines that have the switch on can cause accidents.
- ▶ **Use only Bosch battery packs intended specifically for the machine.** Use of any other battery packs may create a risk of injury and fire.
- ▶ **Do not open the battery.** Danger of short-circuiting.



Protect the battery against heat, e. g., against continuous intense sunlight, fire, water, and moisture. Danger of explosion.











- ▶ **When battery pack is not in use, keep it away from other metal objects like paper clips, coins, keys, nails, screws, or other small metal objects that can make a connection from one terminal to another.** Shorting the battery terminals together may cause burns or a fire.

- ▶ **In case of damage and improper use of the battery, vapours may be emitted. Ventilate the area and seek medical help in case of complaints.** The vapours can irritate the respiratory system.
- ▶ **Use the battery only in conjunction with your Bosch product.** This measure alone protects the battery against dangerous overload.
- ▶ **The battery can be damaged by pointed objects such as nails or screwdrivers or by force applied externally.** An internal short circuit can occur and the battery can burn, smoke, explode or overheat.
- ▶ **Do not short-circuit the battery.** There is danger of explosion.
- ▶ Protect the battery against moisture and water.
- ▶ Store the battery only within a temperature range between $-20\text{ }^{\circ}\text{C}$ and $50\text{ }^{\circ}\text{C}$. As an example, do not leave the battery in the car in summer.
- ▶ Occasionally clean the venting slots of the battery using a soft, clean and dry brush.

Symbols

The following symbols are important for reading and understanding the operating instructions. Please take note of the symbols and their meaning. The correct interpretation of the symbols will help you to use the garden product in a better and safer manner.

Symbol	Meaning
	Movement direction
	Reaction direction
	Wear protective gloves

Symbol	Meaning
	Weight
	Switching On
	Switching Off
	Permitted action
	Prohibited action
	Accessories/Spare Parts

Intended Use

The garden product is intended for domestic lawnmowing.

Technical Data

Cordless Lawnmower		Rotak 32 LI Rotak 32 LI S
Article number		3 600 H85 D..
Blade width	cm	32
Height of cut	mm	30 – 60
Grassbox, capacity	l	31
Weight according to EPTA-Procedure 01:2014	kg	10.4
Serial number		see type plate on the garden product
Battery		Li-Ion
Article number		
- 1.3	Ah	2 607 336 631
- 2.0	Ah	1 607 A35 02V
- 2.6	Ah	2 607 336 633
- 4.0	Ah	2 607 337 047
Rated voltage	V=	36
Capacity		
- 2 607 336 631	Ah	1.3
- 1 607 A35 02V	Ah	2.0
- 2 607 336 633	Ah	2.6
- 2 607 337 047	Ah	4.0
Number of battery cells		
- 1.3		10
- 2.0		10
- 2.6		20
- 4.0		20

**with AL 3620 CV Professional charger

16 | English

Cordless Lawnmower		Rotak 32 LI Rotak 32 LI S
Battery Charger		AL 3620 CV
Article number	EU	2 607 225 657
	UK	2 607 225 659
	AU	2 607 225 661
Charging current	A	2.0
Allowable charging temperature range	°C	0 – 45
Charging period (battery discharged)**		
– 1.3	min	55
– 2.0	min	70
– 2.6	min	95
– 4.0	min	140
Weight according to EPTA-Procedure 01:2014	kg	0.6
Protection class		□/II
Battery Charger		AL 3640 CV
Article number	EU	2 607 225 099
	UK	2 607 225 101
	AU	2 607 225 103
Charging current	A	4.0
Allowable charging temperature range	°C	0 – 45
Charging period (battery discharged)**		
– 1.3	min	45
– 2.0	min	45
– 2.6	min	65
– 4.0	min	80
Weight according to EPTA-Procedure 01:2014	kg	1.0
Protection class		□/II
**with AL 3620 CV Professional charger		

Noise/Vibration Information

Sound emission values determined according to EN 60335-2-77.

Typically the A-weighted noise levels of the product are:
Sound pressure level 74 dB(A); sound power level 86 dB(A).
Uncertainty K = 0,5 dB.

Vibration total values a_h (triax vector sum) and uncertainty K determined according to EN 60335-2-77:
 $a_h < 2.5 \text{ m/s}^2$, $K = 1.5 \text{ m/s}^2$.

Mounting and Operation

Action	Figure	Page
Delivery Scope	1	278
Handle Assembly	2	278
Snap together the Grassbox	3	279
Grassbox fitting/removing	4	279
Battery Charging	5	279
Inserting the Battery	6	280
Insert Isolator Key and fit in the Storage Position	7	281
Adjusting the Cutting Height	8	281
Starting	9	282
Working Advice	10	283
Stopping, Remove the isolator key	11	283
Removing the Battery	12	284
Blade Maintenance	13	285
Selecting Accessories	14	285

Starting

For Your Safety

- ▶ **Warning! Switch off, remove the isolator key and the battery before adjusting, cleaning or if cable is cut, damaged or entangled.**
- ▶ **The blades continue to rotate for a few seconds after the machine is switched off.**
- ▶ **Caution – do not touch the rotating blade.**

Battery Charging

- ▶ **Do not use other battery chargers.** The supplied battery charger is designed for the Lithium-Ion battery in your garden product.
- ▶ **Observe the mains voltage!** The voltage of the power supply must correspond with the data given on the nameplate of the battery charger. Battery chargers marked with 230 V can also be operated with 220 V.

The battery is equipped with temperature monitoring that allows charging only in the temperature range between 0 °C and 45 °C. In this manner, a high battery service life is achieved.

Note: The battery supplied is partially charged. To ensure full capacity of the battery, completely charge the battery in the battery charger before using your power tool for the first time.

The lithium-ion battery can be charged at any time without reducing its service life. Interrupting the charging procedure does not damage the battery.

The "Electronic Cell Protection (ECP)" protects the lithium-ion battery against deep discharging. When the battery is run down or discharged, the garden product is shut off by means of a protective circuit: The blade no longer moves.

⚠ IMPORTANT Do not continue to press the On/Off switch after the garden product has been automatically switched off. The battery can be damaged.

Charging Procedure

The charging procedure starts as soon as the mains plug of the battery charger is plugged into the socket outlet and the battery is inserted into the charging compartment.

Due to the intelligent charging method, the charging condition of the battery is automatically detected and the battery is charged with the optimum charging current, depending on battery temperature and voltage.

This gives longer life to the battery and always leaves it fully charged when kept in the charger for storage.

Rapid-charging Procedure

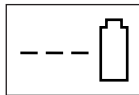

**AL 3640 CV
Professional**

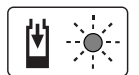

**AL 3620 CV
Professional**

The rapid-charging procedure is indicated by **flashing** of the **green charge control LED**.

Indication element of the battery: During the charging procedure, the three green LEDs light up one after the other and briefly go out. The battery is fully charged when the three green LEDs light up continuously. The three LEDs go out again approx. 5 minutes after the battery has been fully charged.

Note: The rapid-charging procedure is only possible when the battery temperature is within the allowable charging temperature range, see section "Technical Data".

Battery Charged



**AL 3640 CV
Professional**



**AL 3620 CV
Professional**

Continuous lighting of the **green charge control LED** signals that the battery is fully charged.

Additionally, a signal tone sounds for approx. 2 seconds, which acoustically indicates that the battery is fully charged.

Afterwards, the battery can be removed for immediate use.

With no battery inserted, **continuous lighting** of the **green charge control LED** indicates that the mains plug is plugged into the socket and that the battery charger is ready for operation.

Battery Temperature below 0 °C or above 45 °C

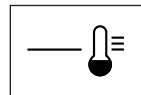

**AL 3640 CV
Professional**



**AL 3620 CV
Professional**

Continuous lighting of the **red LED** indicates that the battery temperature is not within the rapid-charging temperature range of 0 °C – 45 °C. As soon as the allowable temperature range is reached, the battery charger automatically switches to rapid charging.

When the battery is not within the allowable temperature range, the red battery LED lights up when inserting the battery into the battery charger.

No charging procedure possible

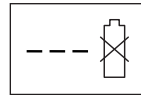

**AL 3640 CV
Professional**

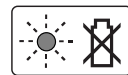

**AL 3620 CV
Professional**

If a different malfunction of the charging procedure is present, this will be indicated through **flashing** of the **red charge control LED**.

The charging procedure cannot be started and the battery cannot be charged (see section "Troubleshooting").

Charging Advice

With continuous or several repetitive charging cycles without interruption, the charger can warm up. This is not meaningful and does not indicate a technical defect of the battery charger.

A significantly reduced working period after charging indicates that the battery is used and must be replaced.

Observe the notes for disposal.

Battery Cooling (Active Air Cooling)

The fan control integrated in the battery charger controls the temperature of the inserted battery. When the battery temperature is above 30 °C, a fan cools down the battery to the optimal charging temperature. The switched-on fan produces a fan noise.

The battery temperature is within the optimal charging temperature range when the fan is not running. Another reason for a non working fan might be that it is defective. In this case, the charging time of the battery might be extended.

Working Advice

Battery Charge-control Indication

The battery is equipped with a charge-control indicator which indicates its charge condition. The charge-control indicator consists of 3 green LEDs.

Press the button to actuate the charge-control indicator. After approx. 5 seconds, the charge-control indicator goes out automatically.

The charge condition can also be checked when the battery is removed.

LED Indicators	Battery Capacity
Continuous lighting of 3 green LEDs	$\geq 2/3$
Continuous lighting of 2 green LEDs	$\geq 1/3$
Continuous lighting of 1 green LED	$\leq 1/3$
Flashing of 1 green LED	Reserve

When no LED lights up after actuating the button, the battery is defective and must be replaced.

For safety reasons, the charge condition of the battery can only be checked when the garden product is at a standstill.

During the charging procedure, the three green LEDs light up one after the other and briefly go out. The battery is fully charged when the three green LEDs light up continuously. The three LEDs go out again approx. 5 minutes after the battery has been fully charged.

Temperature Control Indicator

The red LED signals that the battery or the electronics of the garden product (with battery inserted) are not within the optimum temperature range. When this occurs the garden product will not operate or not at full capacity.

Temperature Control of the Battery

The red LED flashes when you press the button or the On/Off switch (with battery inserted): The battery is outside of the permitted operating temperature range.

The battery switches off at a temperature above 70 °C until the optimum temperature range is reached again.

Temperature Control of the Garden Product Electronics

The red LED lights up **continuously** when pressing the On/Off switch: The temperature of the garden product electronics is below 5 °C or above 75 °C.

At a temperature above 90 °C, the electronics of the garden product switch off until the temperature is within the allowable temperature range again.

Area of Cut (Battery Duration)

The area of cut (battery duration) depends on lawn conditions, grass density, moisture content, grass length and height of cut.

Switching the machine on and off frequently during cutting will also reduce the area of cut (battery duration).

To improve the area of cut (battery duration) it is recommended to cut more frequently, raise the cutting height and walk at a normal pace.

The example below shows impact of conditions against run time, when using the machine with two batteries.

Cutting Conditions

Very light, dry grass

Light, dry grass

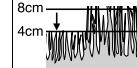
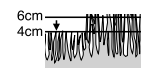

Area of cut (Rotak 32 LI)

up to 150 m²

up to 100 m²

Area of cut (Rotak 32 LI S)

up to 450 m²

up to 220 m²

To increase the run time an additional battery or higher capacity battery (Ah) can be purchased from an authorised customer service agent for Bosch garden products.

Troubleshooting



Problem	Possible Cause	Corrective Action
Machine fails to operate	Possible clogging	Remove the isolator key: Check underneath the garden product and clear out as necessary (always wear protective gloves)
	Battery not fully charged	Battery Charging
	Battery not inserted (properly)	Inserting the battery
	Grass too long	Increase height of cut and tilt garden product to reduce starting load
	Motor protector has activated	Allow motor to cool and increase height of cut
	Battery too hot/cold	Allow to cool/warm
	Isolator key not inserted correctly/fully	Fit correctly
Motor starts and stops immediately	There is a short delay in the motor starting after engaging the On/Off switch	Hold On/Off switch for 1 – 3 s to start motor
	Battery not fully charged	Battery Charging
	Isolator key not inserted correctly/fully	Fit correctly
	Battery not inserted (properly)	Inserting the battery
Machine functions intermittently	Battery too hot/cold	Allow to cool/warm Increase height of cut
	Internal wiring of machine damaged	Contact Service Agent
Machine leaves ragged finish and/or Motor labours	Motor protector has activated	Allow motor to cool and increase height of cut
	Height of cut too low	Increase height of cut
	Cutting blade blunt	Replace the blade
Area of cut (battery duration) not large enough	Possible clogging	Check underneath the garden product and clear out as necessary (always wear protective gloves)
	Blade fitted upside down	Refit blade correctly
	Height of cut too low	Increase height of cut and walk slower
	Grass too high	Increase height of cut and walk slower
Cutting blade not rotating while garden product switched on	Grass wet or damp	Wait until grass is dry and walk slower
	Grass is dense	Increase height of cut, walk slower and cut more frequently
	An additional battery can be purchased from an authorised customer service agent for Bosch garden products	Contact Service Agent
Excessive vibrations/noise	Cutting blade obstructed	Switch off garden product Clear obstruction (always wear protective gloves)
	Blade nut/bolt loose	Tighten blade nut/bolt (17 Nm)
No charging procedure possible	Blade nut/bolt loose	Tighten blade nut/bolt (17 Nm)
	Cutting blade damaged	Replace the blade
Battery contacts contaminated	Battery contacts contaminated	Clean the battery contacts (e. g. by inserting and removing the battery several times) or replace the battery
	The battery is defective, due to a disconnection in the battery (individual cells)	Replace the battery



20 | English

Problem	Possible Cause	Corrective Action
The charge control LEDs and respectively, do not light up after inserting the mains plug into the socket	Mains plug of battery charger not plugged in (properly) Socket outlet, mains cable or battery charger defective	Insert mains plug (fully) into the socket outlet Check the mains voltage and if necessary, have the battery charger checked by an authorized customer service station for Bosch power tools

Maintenance and Service



Battery Maintenance

- ▶ **Warning! Switch off, remove the isolator key, battery and grassbox before adjusting or cleaning.**
- ▶ **Always wear gardening gloves when handling or working near the sharp blades.**

Use the following procedures to enable optimum usage of the battery:

- Protect the battery against moisture and water.
- Store the battery only within a temperature range between – 20 °C and 50 °C. As an example, do not leave the battery in the car in summer.
- Do not leave the battery in the product in direct sunlight.
- The ideal storage condition for the battery is 5 °C.
- Occasionally clean the venting slots of the battery using a soft, clean and dry brush.

A significantly reduced working period after charging indicates that the battery is used and must be replaced.

After-sales Service and Application Service

www.bosch-garden.com

In all correspondence and spare parts orders, please always include the 10-digit article number given on the type plate of the garden product.

Great Britain

Robert Bosch Ltd. (B.S.C.)
P.O. Box 98
Broadwater Park
North Orbital Road
Denham
Uxbridge
UB 9 5HJ

At www.bosch-pt.co.uk you can order spare parts or arrange the collection of a product in need of servicing or repair.

Tel. Service: (0344) 7360109
E-Mail: boschservicecentre@bosch.com

Ireland

Origo Ltd.
Unit 23 Magna Drive
Magna Business Park
City West
Dublin 24
Tel. Service: (01) 4666700
Fax: (01) 4666888

Australia, New Zealand and Pacific Islands

Robert Bosch Australia Pty. Ltd.
Power Tools
Locked Bag 66
Clayton South VIC 3169
Customer Contact Center
Inside Australia:
Phone: (01300) 307044
Fax: (01300) 307045
Inside New Zealand:
Phone: (0800) 543353
Fax: (0800) 428570
Outside AU and NZ:
Phone: +61 3 95415555
www.bosch.com.au

Republic of South Africa

Customer service

Hotline: (011) 6519600

Gauteng – BSC Service Centre

35 Roper Street, New Centre
Johannesburg
Tel.: (011) 4939375
Fax: (011) 4930126
E-Mail: bsctools@icon.co.za

KZN – BSC Service Centre

Unit E, Almar Centre
143 Crompton Street
Pinetown
Tel.: (031) 7012120
Fax: (031) 7012446
E-Mail: bsc.dur@za.bosch.com

Western Cape – BSC Service Centre

Democracy Way, Prosperity Park
Milnerton
Tel.: (021) 5512577
Fax: (021) 5513223
E-Mail: bsc@zsd.co.za



Bosch Headquarters

Midrand, Gauteng
 Tel.: (011) 6519600
 Fax: (011) 6519880
 E-Mail: rbsa-hq.pts@za.bosch.com

Transport

The contained lithium-ion batteries are subject to the Dangerous Goods Legislation requirements. The user can transport the batteries by road without further requirements.

When being transported by third parties (e.g.: air transport or forwarding agency), special requirements on packaging and labelling must be observed. For preparation of the item being shipped, consulting an expert for hazardous material is required.

Dispatch batteries only when the housing is undamaged. Tape or mask off open contacts and pack up the battery in such a manner that it cannot move around in the packaging. Please also observe possibly more detailed national regulations.

Disposal

Do not dispose of garden products, battery chargers and batteries/rechargeable batteries into household waste!

Only for EC countries:

According to the European law 2012/19/EU, electrical and electronic equipments that are no longer usable, and according to the European law 2006/66/EC, defective or used battery packs/batteries, must be collected separately and disposed of in an environmentally correct manner.

Batteries no longer suitable for use can be directly returned at:

Great Britain

Robert Bosch Ltd. (B.S.C.)
 P.O. Box 98
 Broadwater Park
 North Orbital Road
 Denham
 Uxbridge
 UB 9 5HJ

At www.bosch-pt.co.uk you can order spare parts or arrange the collection of a product in need of servicing or repair.

Tel. Service: (0344) 7360109

E-Mail: boschservicecentre@bosch.com

Battery packs/batteries:

Li-Ion:
 Please observe the instructions in section "Transport".

Subject to change without notice.

Français**Avertissements de sécurité**

Attention ! Lisez avec attention toutes les instructions suivantes. Familiarisez-vous avec les éléments de commande et l'utilisation appropriée de l'outil de jardin. Conservez les instructions d'utilisation pour vous y reporter ultérieurement.

Explication des symboles se trouvant sur l'outil de jardin

Indications générales sur d'éventuels dangers.



Lisez soigneusement ces instructions d'utilisation.



Faites attention à ce que les personnes se trouvant à proximité ne soient pas blessées par des projections provenant de la machine.



Avertissement : Gardez une distance de sécurité quand l'outil de jardin est en marche.



Attention : Ne touchez pas les lames en rotation. Les lames sont coupantes. Attention à ne pas se couper les orteils ou les doigts.



Arrêtez l'outil de jardin et retirez le sectionneur avant d'effectuer des réparations ou de nettoyer l'outil de jardin ou s'il est laissé sans surveillance même pour une courte durée.



Non valable.

22 | Français



Attendez l'arrêt total de tous les éléments de l'outil de jardin avant de les toucher. Après la mise hors tension de l'outil de jardin, les lames continuent à tourner, pouvant provoquer ainsi des blessures.



N'utilisez l'outil de jardin pas par temps de pluie et ne l'exposez pas à la pluie.



Protégez-vous contre les chocs électriques.



Non valable.



N'utilisez le chargeur que dans des locaux secs.



Le chargeur dispose d'un transformateur de sécurité.

Mode d'emploi

- ▶ Ne laissez jamais un enfant ou une autre personne n'ayant pas pris connaissance des instructions d'utilisation se servir de l'outil de jardin. Il est possible que les réglementations locales fixent une limite d'âge minimum de l'utilisateur. Gardez l'outil de jardin non utilisé hors de la portée des enfants.
- ▶ Cet outil de jardin doit être utilisé par des personnes disposant des capacités physiques adaptées et de l'expérience et/ou des connaissances nécessaires. Si tel n'était pas le cas ou en cas d'utilisation de cet outil par des enfants, cette utilisation ne sera possible que sous la surveillance d'une personne responsable de la sécurité des utilisateurs ou que ces derniers aient été instruits quant au maniement de l'outil. Dans le cas contraire, un risque de mauvaise utilisation et de blessures existe. Les enfants doivent être surveillés pour assurer qu'ils ne jouent pas avec l'outil de jardin.
- ▶ Ne tondez jamais la pelouse lorsque des personnes, en particulier des enfants ou des animaux domestiques se trouvent à proximité.
- ▶ L'opérateur ou l'utilisateur de la tondeuse est responsable des accidents et des dommages causés à autrui ou à ses biens.
- ▶ Ne faites jamais fonctionner l'outil de jardin si vous marchez pieds nus ou portez des sandales ouvertes. Portez toujours des chaussures fermées et des pantalons longs.
- ▶ Inspectez soigneusement la surface à travailler et éliminez pierres, bâtons, fils métalliques, os et autres objets étrangers.
- ▶ Avant de mettre l'appareil en fonctionnement, contrôlez toujours si les lames, les vis des lames et le sous-groupe de coupe sont usés ou endommagés. Remplacez les lames usées ou endommagées toujours en même temps que les vis des lames pour éviter tout balourd.
- ▶ Ne tondez que de jour ou sous un bon éclairage artificiel.
- ▶ Ne pas travailler avec la tondeuse à gazon dans des conditions météorologiques défavorables et plus particulièrement en cas d'approche d'orage.
- ▶ Si possible, n'utilisez pas l'outil de jardin lorsque l'herbe est mouillée.

- ▶ Ne menez l'appareil qu'au pas, ne jamais courir.
 - ▶ N'utilisez jamais l'outil de jardin quand les équipements de sécurité sont défectueux, sans coque ou sans équipements de protection tels que par exemple le pare-chocs et/ou le bac de ramassage.
 - ▶ Portez une protection acoustique.
 - ▶ **Travailler sur des talus peut être dangereux.**
 - Ne tondez pas des pentes très abruptes.
 - Sur des pentes ou de l'herbe mouillée, faites attention à ne pas perdre l'équilibre.
 - Tondez toujours perpendiculairement à la pente – jamais de haut en bas ou de bas en haut.
 - Faites très attention lors d'un changement de direction sur une pente.
 - ▶ Faites très attention en reculant ou en tirant l'outil de jardin vers vous.
 - ▶ Lors des travaux de tonte, poussez l'outil de jardin toujours vers l'avant et ne le tirez jamais vers vous.
 - ▶ Les lames doivent être totalement à l'arrêt quand vous devez incliner l'outil de jardin pour le transporter, quand vous traversez des surfaces autres que le gazon ou quand vous transportez l'outil de jardin entre deux surfaces à tondre.
 - ▶ N'inclinez pas l'outil de jardin lors du démarrage ou lorsque vous mettez le moteur en fonctionnement, sauf si ceci est nécessaire pour la mettre en marche quand l'herbe est haute. Dans ce cas-là, soulevez alors l'outil de jardin juste ce qu'il faut et uniquement sur le côté opposé à l'utilisateur en poussant le guidon vers le bas. Veillez toujours à ce que vos mains soient placées sur le guidon lorsque vous posez l'outil de jardin sur le sol.
 - ▶ Mettez l'outil de jardin en marche conformément aux instructions du mode d'emploi et veillez à maintenir les pieds bien à l'écart des parties en rotation.
 - ▶ Tenez les pieds et les mains éloignés des parties rotatives de l'outil de jardin.
 - ▶ Gardez une distance suffisante par rapport à la zone d'éjection lorsque vous travaillez avec l'outil de jardin.
 - ▶ Ne soulevez ni transportez jamais l'outil de jardin pendant que le moteur est en marche.
 - ▶ **N'effectuez aucune modification sur l'outil de jardin.** Des modifications non autorisées peuvent s'avérer préjudiciables à la sécurité de votre outil de jardin et conduiront à une augmentation des émissions de bruit et des vibrations.
 - ▶ Contrôlez régulièrement le câble de secteur et la rallonge utilisée. Ne raccordez jamais un câble endommagé au réseau et ne le touchez pas avant qu'il ne soit déconnecté du réseau. Un câble endommagé pourrait vous mettre en contact avec des pièces sous tension. Protégez-vous contre les chocs électriques.
- Retirer le sectionneur :**
- à chaque fois que vous vous éloignez de l'outil de jardin,

24 | Français

- avant d'éliminer un engorgement,
- pour contrôler, nettoyer ou effectuer des travaux sur l'outil de jardin,
- après avoir heurté un objet étranger. Vérifiez immédiatement que l'outil de jardin ne présente pas d'endommagements, et, si nécessaire, faites-le réparer,
- si l'outil de jardin commence à vibrer anormalement (vérifier immédiatement).

Entretien

- ▶ **Portez toujours des gants de jardin, si vous manipulez l'appareil ou travaillez à proximité des lames aigües.**
- ▶ Vérifiez que tous les écrous, boulons et vis sont bien serrés afin d'assurer que l'outil de jardin se trouve dans un état de fonctionnement ne présentant aucun danger.
- ▶ Contrôlez régulièrement le bac de ramassage pour vous assurer de son état d'usure.
- ▶ Contrôlez l'outil de jardin et, pour des raisons de sécurité, remplacez les pièces usées ou endommagées.
- ▶ N'utilisez que des lames prévues pour l'outil de jardin.
- ▶ Veillez à ce que les pièces de rechange soient des pièces d'origine Bosch.

Indications pour le maniement optimal de l'accu

- ▶ **Vérifier que l'outil de jardin est effectivement en position d'arrêt avant de monter l'accumulateur.**

Le fait de monter un accumulateur dans un outil de jardin en position de fonctionnement peut causer des accidents.

- ▶ **N'utiliser l'outil de jardin qu'avec des accumulateurs Bosch spécifiquement désignés.** L'utilisation de tout autre accumulateur peut entraîner des blessures et des risques d'incendie.

- ▶ **Ne pas ouvrir l'accu.** Risque de court-circuit.



- ▶ **Protéger l'accu de toute source de chaleur, comme p. ex. l'exposition directe au soleil, au feu, à l'eau et à l'humidité.** Il y a risque d'explosion.



- ▶ **Tenez l'accumulateur non utilisé à l'écart de toutes sortes d'objets métalliques tels qu'agrafes, pièces de monnaie, clés, clous, vis ou autres, étant donné qu'un pontage peut provoquer un court-circuit.** Un court-circuit entre les contacts d'accu peut provoquer des brûlures ou un incendie.

- ▶ **En cas d'endommagement et d'utilisation non conforme de l'accu, des vapeurs peuvent s'échapper. Ventiler le lieu de travail et, en cas de malaises, consulter un médecin.** Les vapeurs peuvent entraîner des irritations des voies respiratoires.

- ▶ **N'utilisez l'accumulateur qu'avec votre produit Bosch.** Ceci protège l'accumulateur contre une surcharge dangereuse.

- ▶ **Les objets pointus comme un clou ou un tournevis et le fait d'exercer une force extérieure sur le boîtier**

risque d'endommager l'accu. Il peut en résulter un court-circuit interne et l'accu risque de s'enflammer, de dégager des fumées, d'exploser ou de surchauffer.

- ▶ **Ne pas court-circuiter l'accu.** Il y a risque d'explosion.
- ▶ Protégez l'accu de l'humidité et de l'eau.
- ▶ Ne stockez l'accu que dans la plage de température de -20 °C à 50 °C . Ne stockez pas l'accu trop longtemps dans une voiture par ex. en été.
- ▶ Nettoyez de temps en temps les orifices de ventilation de l'accu à l'aide d'un pinceau doux, propre et sec.

Symboles

Les symboles suivants sont importants pour pouvoir lire et mieux comprendre le mode d'emploi. Veuillez mémoriser ces symboles et leur signification. L'interprétation correcte des symboles vous permettra de mieux utiliser votre outil de jardin en toute sécurité.

Symbole	Signification
	Direction de déplacement
	Direction de réaction
	Portez des gants de protection
	Poids
	Mise en marche
	Arrêt
	Action autorisée
	Interdit
	Accessoires/pièces de rechange

Utilisation conforme

L'outil de jardin est conçu pour tondre le gazon dans le domaine privé.

Caractéristiques techniques

Tondeuse sans fil		Rotak 32 LI Rotak 32 LI S
N° d'article		3 600 H85 D..
Largeur de la lame	cm	32
Hauteur de coupe	mm	30 – 60
Volume, bac de ramassage	l	31
Poids suivant EPTA-Procédure 01:2014	kg	10,4
Numéro de série		voir plaque signalétique sur l'outil de jardin
Batterie		Lithium ion
N° d'article		
– 1,3	Ah	2 607 336 631
– 2,0	Ah	1 607 A35 02V
– 2,6	Ah	2 607 336 633
– 4,0	Ah	2 607 337 047
Tension nominale	V=	36
Capacité		
– 2 607 336 631	Ah	1,3
– 1 607 A35 02V	Ah	2,0
– 2 607 336 633	Ah	2,6
– 2 607 337 047	Ah	4,0
Nombre cellules de batteries rechargeables		
– 1,3		10
– 2,0		10
– 2,6		20
– 4,0		20
Chargeur		AL 3620 CV
N° d'article		
	EU	2 607 225 657
	UK	2 607 225 659
	AU	2 607 225 661
Courant de charge	A	2,0
Plage de température de charge admissible	°C	0 – 45
Temps de chargement (accu déchargé)**		
– 1,3	min	55
– 2,0	min	70
– 2,6	min	95
– 4,0	min	140
Poids suivant EPTA-Procédure 01:2014	kg	0,6
Classe de protection		□ / II

**avec chargeur AL 3620 CV Professional

26 | Français

Tondeuse sans fil		Rotak 32 LI
		Rotak 32 LI S
Chargeur		AL 3640 CV
N° d'article	EU	2 607 225 099
	UK	2 607 225 101
	AU	2 607 225 103
Courant de charge	A	4,0
Plage de température de charge admissible	°C	0 – 45
Temps de chargement (accu déchargé)**		
– 1,3	min	45
– 2,0	min	45
– 2,6	min	65
– 4,0	min	80
Poids suivant EPTA-Procédure 01:2014	kg	1,0
Classe de protection		□/II
** avec chargeur AL 3620 CV Professional		

Niveau sonore et vibrations

Valeurs d'émissions sonores déterminées selon la norme EN 60335-2-77.

Les mesures réelles (A) des niveaux sonores de l'appareil sont : Niveau de pression acoustique 74 dB(A) ; niveau d'intensité acoustique 86 dB(A). Incertitude K = 0,5 dB.

Valeurs totales des vibrations a_h (somme vectorielle des trois axes directionnels) et incertitude K relevées conformément à la norme EN 60335-2-77 :
 $a_h < 2,5 \text{ m/s}^2$, $K = 1,5 \text{ m/s}^2$.

Montage et mise en service

Opération	Figure	Page
Accessoires fournis	1	278
Montage des guidons	2	278
Assembler le bac de ramassage	3	279
Monter/retirer le bac de ramassage	4	279
Chargement de l'accu	5	279
Montage de la batterie	6	280
Déconnecter le sectionneur et le mettre en position d'arrêt	7	281
Réglage de la hauteur de coupe	8	281
Mise en marche	9	282
Instructions d'utilisation	10	283
Arrêt, Retirer le sectionneur	11	283
Retrait de la batterie	12	284
Entretien des lames	13	285
Sélection des accessoires	14	285

Mise en fonctionnement

Pour votre sécurité

- ▶ **Attention ! Arrêtez l'outil de jardin, déconnectez le sectionneur et retirez l'accumulateur avant d'effectuer des réparations ou de nettoyer l'outil de jardin. Ceci vaut également lorsque le câble électrique est endommagé, coupé ou emmêlé.**
- ▶ **Une fois l'outil de jardin mis hors tension, les lames continuent encore à bouger pendant quelques secondes.**
- ▶ **Attention – ne pas toucher la lame en rotation.**

Chargement de l'accu

- ▶ **N'utilisez pas un autre chargeur.** Le chargeur fourni avec l'outil de jardin est adapté à l'accumulateur Lithium-ion intégré dans votre outil de jardin.
- ▶ **Tenez compte de la tension du réseau !** La tension de la source de courant doit correspondre aux indications se trouvant sur la plaque signalétique du chargeur. Les chargeurs marqués 230 V peuvent également fonctionner sous 220 V.

L'accu est équipé d'un contrôle de température qui ne permet de charger l'accu que dans la plage de température entre 0 °C et 45 °C. La durée de vie de l'accu s'en trouve augmentée.

Note : L'accu est fourni en état de charge faible. Afin de garantir la puissance complète de l'accu, chargez complètement l'accu dans le chargeur avant la première mise en service.

La batterie Lithium-ion peut être rechargée à tout moment, sans que sa durée de vie n'en soit réduite. Le fait d'interrompre le processus de charge n'endommage pas la batterie.

Grâce à l'« Electronic Cell Protection (ECP) », l'accu à ions lithium est protégé contre une décharge profonde. Lorsque l'accumulateur est déchargé, l'outil de jardin est arrêté par un dispositif d'arrêt de protection : La lame ne tourne plus.

⚠ ATTENTION **N'appuyez plus sur l'interrupteur Marche/Arrêt après la mise hors fonctionnement automatique de l'outil de jardin.** Ceci pourrait endommager l'accu.

Processus de charge

Le processus de charge commence dès que la fiche du secteur du chargeur est introduite dans la prise de courant et que l'accu est mis dans la douille du chargeur.

Le processus intelligent de charge permet de déterminer automatiquement l'état de charge de l'accu et de charger ce dernier avec le courant de charge optimal en fonction de sa température et de sa tension.

Grâce à cela, l'accu est ménagé et reste toujours complètement chargé lorsqu'il est stocké dans le chargeur.

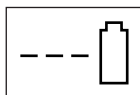
Processus de charge rapide

**AL 3640 CV
Professional**



**AL 3620 CV
Professional**

Le processus de charge rapide est signalé par un **clignotement de la LED verte**.

Affichage sur l'accu : Lors du processus de charge les 3 LED vertes s'allument l'une après l'autre et s'éteignent pour une courte durée. L'accu est complètement chargé lorsque les 3 LED vertes restent constamment allumées. Les 3 LED vertes s'éteignent environ 5 minutes après la charge complète de l'accu.

Note : Le processus de charge rapide n'est possible que si la température de l'accu se situe dans la plage de température de charge admissible, voir chapitre « Caractéristiques Techniques ».

Accu chargé

**AL 3640 CV
Professional**



**AL 3620 CV
Professional**

La **LED verte allumée en permanence** indique que l'accu est complètement chargé.

En plus, un signal acoustique se fait entendre pour une durée de 2 secondes env. pour indiquer que l'accu est complètement chargé.

Puis l'accu peut être retiré pour être utilisé immédiatement.

Quand l'accu n'est pas inséré, la **LED verte allumée en permanence** indique que la fiche de secteur est connectée dans la prise et que le chargeur est prêt à être mis en service.

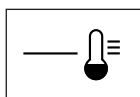
Température d'accu au-dessous de 0 °C ou au-dessus de 45 °C

**AL 3640 CV
Professional**

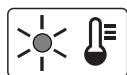

**AL 3620 CV
Professional**

La **LED rouge allumée en permanence** indique que la température de l'accu se situe en dehors de la plage de température admissible pour un chargement rapide de 0 °C – 45 °C.

Dès que la plage de températures admissibles est atteinte, le chargeur se met automatiquement en mode de chargement rapide.

Si la température de l'accu se trouve en dehors de la plage de température de charge admissible, la LED rouge s'allume lorsque l'accu est inséré dans le chargeur.

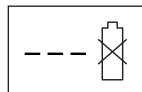
Aucun processus de charge possible

**AL 3640 CV
Professional**

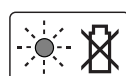

**AL 3620 CV
Professional**

Au cas où il y aurait une autre perturbation du processus de charge, celle-ci est signalée par un **clignotement de la LED rouge**.

Il n'est pas possible de démarrer le processus de charge et de charger l'accu (voir chapitre « Dépistage d'erreurs »).

Indications pour le chargement

Des cycles de charge continus ou successifs et sans interruption peuvent entraîner un réchauffement du chargeur. Ceci est sans importance et ne doit pas être interprété comme un défaut technique du chargeur.

Si l'autonomie de l'accu diminue considérablement après les recharges effectuées, cela signifie que l'accu est usagé et qu'il doit être remplacé.

Respectez les indications concernant l'élimination.

Refroidissement de l'accu (Active Air Cooling)

La commande de la ventilation, intégrée dans le chargeur, surveille la température de l'accu inséré. Lorsque la température de l'accu est supérieure à 30 °C, l'accu est refroidi par un ventilateur jusqu'à ce qu'il retrouve sa température optimale de charge. Le ventilateur mis en marche se fait entendre.

Lorsque le ventilateur n'est pas en service, c'est que la température de l'accu se trouve dans la plage optimale de température de charge ou que le ventilateur est défectueux. Dans un tel cas, la durée de charge de l'accu est prolongée.

Instructions d'utilisation**Voyant lumineux indiquant l'état de charge de l'accu**

L'accu dispose d'un voyant lumineux indiquant l'état de charge de l'accu. Le voyant lumineux se compose de 3 LED vertes.

Appuyez sur la touche du voyant lumineux indiquant l'état de charge de l'accu pour activer le voyant lumineux indiquant l'état de charge de l'accu. Le voyant lumineux s'éteint automatiquement au bout de 5 secondes environ.

Il est également possible de contrôler l'état de charge lorsque l'accu a été retiré de l'appareil.

28 | Français

Affichage LED	Capacité de l'accu
3 LED vertes restent constamment allumées	$\geq 2/3$
2 LED vertes restent constamment allumées	$\geq 1/3$
1 LED verte reste constamment allumée	$\leq 1/3$
1 LED verte clignote	Réserve

Si aucune LED n'est allumée après avoir appuyé sur la touche, l'accu est défectueux et doit être remplacé.

Pour des raisons de sécurité, l'interrogation de l'état de charge n'est possible que lorsque l'outil de jardinage est à l'arrêt.

Lors du processus de charge les 3 LED vertes s'allument l'une après l'autre et s'éteignent pour une courte durée. L'accu est complètement chargé lorsque les 3 LED vertes restent constamment allumées. Les 3 LED vertes s'éteignent environ 5 minutes après la charge complète de l'accu.

Affichage contrôle de température

La LED rouge de l'affichage contrôle de température signale que l'accu ou l'électronique de l'outil de jardinage (l'accu étant mis en place) ne se trouvent pas dans la plage de température optimale. Dans un tel cas l'outil de jardinage ne tourne pas du tout ou pas à pleine puissance.

Contrôle de température de l'accu

La LED rouge clignote lors de l'actionnement de la touche ou de l'interrupteur Marche/Arrêt (quand l'accu est en place) : l'accu se trouve en dehors de la plage de températures de fonctionnement admissible.

L'accu s'éteint lorsque la température est supérieure à 70 °C jusqu'à ce qu'il se retrouve dans la plage de température de service admissible.

Contrôle de température de l'électronique de l'outil de jardinage

La LED rouge est constamment allumée lorsque l'interrupteur Marche/Arrêt **est appuyé** : La température de l'électronique de l'outil de jardinage est inférieure à 5 °C ou supérieure à 75 °C.

L'électronique de l'outil de jardinage s'éteint lorsque la température est supérieure à 90 °C jusqu'à ce qu'elle se retrouve dans la plage de température de service admissible.

Puissance de coupe (durée de fonctionnement de l'accu)

La puissance de coupe (durée de fonctionnement de l'accu) dépend des propriétés du gazon, p. ex. de l'épaisseur du gazon, de l'humidité, de la longueur du gazon et de la hauteur de coupe.

Mettre en marche/arrêter fréquemment l'outil de jardin pendant la tonte réduit également la puissance de coupe (autonomie de l'accu).

Pour optimiser la puissance de coupe (durée de fonctionnement de l'accu), il est recommandé de tondre plus souvent, d'augmenter la hauteur de coupe et d'avance à une vitesse appropriée.

L'exemple indiqué ci-dessous montre la relation entre hauteur de coupe et puissance de coupe pour un chargement d'accu.

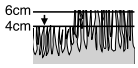
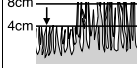
Conditions de coupe	
Herbe très fine, sèche	Herbe fine, sèche
	
Puissance de coupe (Rotak 32 LI)	
jusqu'à 150 m ²	jusqu'à 100 m ²
Puissance de coupe (Rotak 32 LI S)	
jusqu'à 450 m ²	jusqu'à 220 m ²

Afin de prolonger l'autonomie, il est possible de se procurer un deuxième accu ou un accu d'une capacité élevée (Ah) auprès d'une agence de Service Après-Vente agréée pour outils de jardin Bosch.

Dépistage d'erreurs



Problème	Cause possible	Remède
L'outil de jardin ne fonctionne pas	Obturation possible	Retirer le sectionneur : Le cas échéant, contrôler la face inférieure de l'outil de jardin et la dégager (portez toujours des gants de jardin)
	La batterie n'est pas complètement chargée	Chargement de l'accu
	L'accu n'a pas été (correctement) posé	Montage de l'accu
	Herbe trop haute	Régler sur une hauteur de coupe plus élevée et basculer l'outil de jardin pour réduire la sollicitation initiale
	Le dispositif de protection de surcharge est déclenché	Laisser refroidir le moteur et régler sur une hauteur de coupe plus élevée
	La batterie est trop chaude/trop froide	Laisser refroidir/chauffer la batterie
	Le sectionneur n'est pas correctement/complètement mis en place	Mettre en bonne place
Le moteur démarre et s'arrête aussitôt	Une fois l'interrupteur Marche/Arrêt actionné, le moteur démarre avec un léger temps de retard	Actionner l'interrupteur Marche/Arrêt pendant 1 – 3 secondes environ pour démarrer le moteur
	La batterie n'est pas complètement chargée	Chargement de l'accu
	Le sectionneur n'est pas correctement/complètement mis en place	Mettre en bonne place
	L'accu n'a pas été (correctement) posé	Montage de l'accu
L'outil de jardin fonctionne par intermittence	La batterie est trop chaude/trop froide	Laisser refroidir/chauffer la batterie Régler sur une hauteur de coupe plus élevée
	Le câblage interne de l'outil de jardin est défectueux	Contactez le Service Après-Vente
L'outil de jardin donne un résultat irrégulier et/ou Le moteur fonctionne avec difficulté	Le dispositif de protection de surcharge est déclenché	Laisser refroidir le moteur et régler sur une hauteur de coupe plus élevée
	Hauteur de coupe trop basse	Régler sur une hauteur de coupe plus élevée
	Les lames sont émoussées	Remplacer la lame
La puissance de coupe (durée de fonctionnement de l'accu) est insuffisante	Obturation possible	Le cas échéant, contrôler la face inférieure de l'outil de jardin et la dégager (portez toujours des gants de jardin)
	Lames montées dans le faux sens	Monter les lames dans le bon sens
	Herbe trop haute	Régler sur une hauteur de coupe plus élevée et avancer plus lentement
	L'herbe est mouillée ou humide	Attendre jusqu'à ce que l'herbe soit sèche et avancer plus lentement
	L'herbe est trop épaisse	Régler sur une hauteur de coupe plus élevée, avancer plus lentement et tondre plus souvent
	Il est possible de se procurer un deuxième accu auprès d'une agence de service après-vente agréée pour appareils de jardin Bosch	Contactez le Service Après-Vente

30 | Français

Problème	Cause possible	Remède
La lame ne tourne pas après avoir mis en marche l'outil de jardin	La lame est bloquée par l'herbe	Eteindre l'outil de jardin Éliminer l'obturation (portez toujours des gants de jardin)
	Écrou/vis de la lame desserré	Serrer l'écrou/la vis de la lame (17 Nm)
Vibrations/bruits excessifs	Écrou/vis de la lame desserré	Serrer l'écrou/la vis de la lame (17 Nm)
	La lame est endommagée	Remplacer la lame
Aucun processus de charge possible	Contacts de l'accu encrassés	Nettoyer les contacts ; p. ex. en mettant et en retirant l'accu à plusieurs reprises, le cas échéant, remplacer l'accu
	L'accu est défectueux étant donné qu'il y a une interruption de puissance au sein de l'accu (éléments uniques)	Remplacer l'accu
Les affichages LED ne s'allument pas après branchement de la fiche du secteur sur la prise de courant	La fiche de secteur du chargeur n'est pas (correctement) branchée	Brancher la fiche (complètement) sur la prise de courant
	Prise de courant, câble de secteur ou chargeur défectueux	Contrôler la tension du secteur et, le cas échéant, faire contrôler le chargeur par une station de service après-vente agréée pour outillage Bosch

Entretien et Service Après-Vente



Entretien de l'accu

- ▶ **Attention ! Arrêtez l'outil de jardin, déconnectez le sectionneur et retirez l'accumulateur ainsi que le bac de ramassage avant d'effectuer des réparations ou de nettoyer l'outil de jardin.**
- ▶ **Portez toujours des gants de jardin, si vous manipulez l'appareil ou travaillez à proximité des lames aigüés.**

Respectez les indications et mesures suivantes qui permettent une utilisation optimale de l'accu :

- Protégez l'accu de l'humidité et de l'eau.
- Ne stockez l'accu que dans la plage de température de -20 °C à 50 °C. Ne stockez pas l'accu trop longtemps dans une voiture par ex. en été.
- Ne laissez pas l'accu dans l'outil de jardin dans le cas d'ensoleillement direct.
- La température optimale de stockage de l'accu est de 5 °C.
- Nettoyez de temps en temps les orifices de ventilation de l'accu à l'aide d'un pinceau doux, propre et sec.

Si l'autonomie de l'accu diminue considérablement après les recharges effectuées, cela signifie que l'accu est usagé et qu'il doit être remplacé.

Service Après-Vente et Assistance

www.bosch-garden.com

Pour toute demande de renseignement ou commande de pièces de rechange, précisez-nous impérativement le numéro d'article à dix chiffres de l'outil de jardin indiqué sur la plaque signalétique.

France

Passez votre commande de pièces détachées directement en ligne sur notre site www.bosch-pt.fr.

Vous êtes un utilisateur, contactez :

Le Service Clientèle Bosch Outillage Electroportatif

Tel. : 0811 360122

(coût d'une communication locale)

Fax : (01) 49454767

E-Mail : contact.outillage-electroportatif@fr.bosch.com

Vous êtes un revendeur, contactez :

Robert Bosch (France) S.A.S.

Service Après-Vente Electroportatif

126, rue de Stalingrad

93705 DRANCY Cédex

Tel. : (01) 43119006

Fax : (01) 43119033

E-Mail : sav.outillage-electroportatif@fr.bosch.com

Belgique, Luxembourg

Tel. : +32 2 588 0589

Fax : +32 2 588 0595

E-Mail : outillage.gereedschap@be.bosch.com

Suisse

Passez votre commande de pièces détachées directement en ligne sur notre site www.bosch-pt.com/ch/fr.

Tel. : (044) 8471512

Fax : (044) 8471552

E-Mail : Aftersales.Service@de.bosch.com

Transport

Les batteries Lithium-ion sont soumises aux règlements de transport des matières dangereuses. L'utilisateur peut transporter les batteries par voie routière sans mesures supplémentaires.

Lors d'une expédition par tiers (par ex. : transport aérien ou entreprise de transport), les mesures à prendre spécifiques à l'emballage et au marquage doivent être observées. Dans un tel cas, lors de la préparation de l'envoi, il est impératif de faire appel à un expert en transport des matières dangereuses.

N'expédiez les accus que si le carter n'est pas endommagé. Recouvrez les contacts non protégés et emballez l'accu de manière à ce qu'il ne puisse pas se déplacer dans l'emballage. Veuillez également respecter les réglementations supplémentaires éventuellement en vigueur.

Élimination des déchets

Ne jetez pas les outils de jardin, les chargeurs et les batteries/piles avec les ordures ménagères !

Seulement pour les pays de l'Union Européenne :



Conformément à la directive européenne 2012/19/UE, les équipements électriques et électroniques dont on ne peut plus se servir, et conformément à la directive européenne 2006/66/CE, les batteries/piles usées ou défectueuses doivent être isolées et suivre une voie de recyclage appropriée.

Les batteries/piles dont on ne peut plus se servir peuvent être déposées directement auprès de :

Suisse

Batrec AG
3752 Wimmis BE

Batteries/piles :

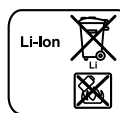

Ion lithium :

Veuillez respecter les indications se trouvant dans le chapitre « Transport ».

Sous réserve de modifications.



Español

Instrucciones de seguridad

¡Atención! Lea detenidamente las siguientes instrucciones. Familiarícese con los elementos de manejo y el uso reglamentario del aparato para jardín. Guarde estas instrucciones de servicio en un lugar seguro para posteriores consultas.

Explicación de la simbología utilizada en el aparato para jardín



Advertencia general de peligro.



Lea las instrucciones de servicio con detenimiento.



Preste atención a que las personas circundantes no resulten lesionadas por los cuerpos extraños que pudieran salir proyectados.



Advertencia: Mantenga una separación de seguridad respecto al aparato para jardín en funcionamiento.



Atención: No toque las cuchillas en funcionamiento. Las cuchillas están muy afiladas. Tenga cuidado de no cercenarse los dedos de los pies y de las manos.



Desconecte el aparato para jardín y desenchufe el disyuntor antes de realizar trabajos de mantenimiento o limpieza, o siempre que deje desatendido el aparato para jardín, incluso durante un tiempo breve.

32 | Español



No procede.



Espere a que todas las piezas del aparato para jardín se hayan detenido por completo antes de tocarlas. Al desconectar el aparato para jardín, las cuchillas se mantienen todavía en movimiento cierto tiempo, y pueden lesionarle.



No trabajar con el aparato para jardín en la lluvia, ni exponerlo a ésta.



Evite exponerse a una descarga eléctrica.



No procede.



Solamente emplee el cargador en recintos secos.



El cargador incorpora un transformador de seguridad.

Manejo

- ▶ Jamás permita que usen el aparato para jardín niños, ni aquellas personas que no estén familiarizadas con estas instrucciones. Tenga en cuenta la edad mínima que pudiera prescribirse en su país para el usuario. Guarde el aparato para jardín fuera del alcance de los niños cuando no lo utilice.
- ▶ Este aparato para jardín no ha sido diseñado para ser utilizado por personas o niños que presenten una discapacidad física, sensorial o mental, o que dispongan de una experiencia y/o conocimientos insuficientes, a no ser que sean supervisados por una persona encargada de velar por su seguridad o de instruirles en el manejo del aparato para jardín. Los niños deberán ser vigilados con el fin de evitar que jueguen con el aparato para jardín.
- ▶ Nunca corte el césped si en las inmediaciones se encuentran personas, y muy en especial niños, así como animales domésticos.
- ▶ El usuario es responsable de los accidentes o daños provocados a otras personas o a sus pertenencias.
- ▶ No utilice el aparato para jardín si está descalzo o si lleva puestas sandalias. Siempre lleve puesto calzado fuerte y pantalones largos.
- ▶ Examine con detenimiento la superficie a trabajar y retire piedras, palos, alambres, huesos, y demás cuerpos extraños que pudieran existir.
- ▶ Antes de su uso, verifique siempre que las cuchillas, los tornillos de sujeción de las mismas y el conjunto de corte no estén demasiado desgastados ni dañados. Siempre sustituya a la vez las cuchillas y tornillos de sujeción desgastados o dañados para evitar que se produzca un desequilibrio.
- ▶ Únicamente corte el césped con luz diurna o con buena iluminación artificial.
- ▶ No trabaje con el cortacésped bajo condiciones climáticas adversas, especialmente si se avecina una tormenta.
- ▶ Siempre que sea posible, evite utilizar el aparato para jardín si el césped estuviese mojado.

- ▶ Siempre marche de forma pausada y nunca de forma apresurada.
 - ▶ Jamás trabaje con el aparato para jardín si los dispositivos protectores o cubiertas estuviesen defectuosos, o sin estar montados los dispositivos de seguridad como, p. ej., la cubierta de protección y/o el cesto colector de césped.
 - ▶ Utilice unos protectores auditivos.
 - ▶ **El trabajo en pendientes puede resultar peligroso.**
 - No corte el césped en pendientes muy pronunciadas.
 - Cuide en mantener un paso seguro al trabajar superficies inclinadas o césped húmedo.
 - Siempre corte el césped en superficies inclinadas procediendo de un lado a otro y jamás hacia arriba o hacia abajo.
 - Proceda con especial cautela al invertir la dirección de marcha en pendientes.
 - ▶ Preste gran atención al andar hacia atrás o al tirar del aparato para jardín hacia Ud.
 - ▶ Siempre corte el césped empujando el aparato para jardín hacia delante y jamás atrayéndolo hacia su cuerpo.
 - ▶ Las cuchillas deberán estar detenidas si tuviese que inclinar el aparato para jardín para transportarlo, al sobrepasar áreas sin césped y al aproximarse o apartarse del lugar en el que desee cortar el césped.
 - ▶ No incline el aparato para jardín al poner en marcha el motor, a no ser que ello sea necesario por ser el césped muy alto. En este caso, presione hacia abajo la empuñadura lo imprescindible nada más, para bascular hacia arriba el lado contrario del aparato para jardín al que se encuentra Ud. Cuide que ambas manos estén sujetando la empuñadura cuando vuelva a descender el aparato para jardín.
 - ▶ Conecte el aparato para jardín según se indica en las instrucciones de uso, prestando atención a que sus pies mantengan una separación suficiente respecto a las piezas en rotación.
 - ▶ No aproxime sus manos ni los pies a las piezas en rotación.
 - ▶ Guarde una separación respecto a la zona de expulsión al trabajar con el aparato para jardín.
 - ▶ Jamás alce o sustente el aparato para jardín con el motor en marcha.
 - ▶ **No modifique en manera alguna el aparato para jardín.** Las modificaciones improcedentes pueden afectar a la seguridad de su aparato para jardín y provocar mayor ruido y vibraciones.
 - ▶ Examine periódicamente el estado del cable de conexión y del cable de prolongación utilizado. No conecte a la red un cable dañado, y si éste se daña estando conectado a la red, no lo toque antes de haberlo dejado sin tensión. Si el cable está dañado corre peligro de que alcance a tocar las partes bajo tensión. No se arriesgue a exponerse a una descarga eléctrica.
- Desenchufe el disyuntor:**
- Siempre que se aparte del aparato para jardín.

34 | Español

- Antes de eliminar una obstrucción de material.
- Al examinar, limpiar o manipular en el aparato para jardín.
- Tras chocar contra un cuerpo extraño. Examine de inmediato si está dañado el aparato para jardín y hágalo reparar, si procede.
- Si el aparato para jardín comienza a vibrar de forma anormal (verificarlo de inmediato).

Mantenimiento

- ▶ **Póngase siempre unos guantes de protección al manipular o trabajar en el área de las cuchillas.**
- ▶ Asegúrese de que todas las tuercas, pernos y tornillos están firmemente sujetos para garantizar un trabajo seguro con el aparato para jardín.
- ▶ Controle con regularidad el estado y el nivel de desgaste del cesto colector de césped.
- ▶ Controle el aparato para jardín y sustituya las piezas desgastadas o dañadas para mayor seguridad.
- ▶ Utilice exclusivamente las cuchillas previstas para este aparato para jardín.
- ▶ Únicamente deberán emplearse piezas de recambio originales Bosch.

Indicaciones para el trato óptimo del acumulador

- ▶ **Antes de montar el acumulador asegúrese de que el aparato para jardín esté desconectado.** El montaje del acumulador en un aparato para

jardín conectado puede causar un accidente.

- ▶ **Solamente utilice los acumuladores Bosch previstos para este aparato para jardín.** El uso de otro tipo de acumuladores puede acarrear lesiones e incluso un incendio.
- ▶ **No intente abrir el acumulador.** Podría provocar un cortocircuito.



Proteja el acumulador del calor excesivo como, p. ej., de una exposición prolongada al sol, del fuego, del agua y de la humedad. Existe el riesgo de explosión.



- ▶ **Si no utiliza el acumulador, guárdelo separado de clips, monedas, llaves, clavos, tornillos o demás objetos metálicos que pudieran puentear sus contactos.** El cortocircuito de los contactos del acumulador puede causar quemaduras o un incendio.
- ▶ **Si el acumulador se daña o usa de forma inapropiada puede que éste emane vapores. Ventile con aire fresco el recinto y acuda a un médico si nota alguna molestia.** Los vapores pueden llegar a irritar las vías respiratorias.
- ▶ **Únicamente utilice el acumulador en combinación con su producto Bosch.** Solamente así queda protegido el acumulador contra una sobrecarga peligrosa.
- ▶ **Mediante objetos puntiagudos, como p. ej. clavos o destornilladores, o por influjo de fuerza exterior se puede dañar el acumulador.** Se puede generar un cortocircuito interno y

el acumulador puede arder, humear, explotar o sobrecalentarse.

- ▶ **No cortocircuite el acumulador.**
Existe el riesgo de explosión.
- ▶ Proteja el acumulador de la humedad y del agua.
- ▶ Únicamente almacene el acumulador sin exceder el margen de temperatura de -20 °C a 50 °C . P. ej., no deje el acumulador en el coche en verano.
- ▶ Limpie de vez en cuando las rejillas de refrigeración del acumulador con un pincel suave, limpio y seco.

Símbolos

Los símbolos siguientes le ayudarán a entender las instrucciones de servicio al leerlas. Es importante que retenga en su memoria estos símbolos y su significado. La interpretación correcta de estos símbolos le ayudará a manejar mejor, y de forma más segura, el aparato para jardín.

Simbología	Significado
	Dirección de movimiento
	Dirección de reacción
	Utilice guantes de protección
	Peso
	Conexión
	Desconexión
	Acción permitida
	Acción prohibida
	Accesorios/Piezas de recambio

Utilización reglamentaria

El aparato para jardín ha sido diseñado para cortar césped en el área doméstica.

Datos técnicos

Cortacésped accionado por acumulador		Rotak 32 LI	Rotak 32 LIS
Nº de artículo		3 600 H85 D..	
Ancho de la cuchilla	cm	32	
Altura de corte	mm	30 – 60	
Capacidad del cesto colector de césped	l	31	
Peso según EPTA-Procedure 01:2014	kg	10,4	
Número de serie	ver placa de características del aparato para jardín		
Acumulador		Iones Li	
Nº de artículo			
- 1,3	Ah	2 607 336 631	
- 2,0	Ah	1 607 A35 02V	
- 2,6	Ah	2 607 336 633	
- 4,0	Ah	2 607 337 047	
Tensión nominal	V=	36	
Capacidad			
- 2 607 336 631	Ah	1,3	
- 1 607 A35 02V	Ah	2,0	
- 2 607 336 633	Ah	2,6	
- 2 607 337 047	Ah	4,0	
Nº de celdas			
- 1,3		10	
- 2,0		10	
- 2,6		20	
- 4,0		20	
Cargador		AL 3620 CV	
Nº de artículo		EU	2 607 225 657
		UK	2 607 225 659
		AU	2 607 225 661
Corriente de carga	A	2,0	
Margen admisible de la temperatura de carga	°C	0 – 45	
Tiempo de carga (acumulador descargado)**			
- 1,3	min	55	
- 2,0	min	70	
- 2,6	min	95	
- 4,0	min	140	
Peso según EPTA-Procedure 01:2014	kg	0,6	
Clase de protección		□/II	
** con cargador AL 3620 CV Professional			

36 | Español

Cortacésped accionado por acumulador		Rotak 32 LI Rotak 32 LI S
Cargador		AL 3640 CV
Nº de artículo	EU UK AU	2 607 225 099 2 607 225 101 2 607 225 103
Corriente de carga	A	4,0
Margen admisible de la temperatura de carga	°C	0 – 45
Tiempo de carga (acumulador descargado)**		
– 1,3	min	45
– 2,0	min	45
– 2,6	min	65
– 4,0	min	80
Peso según EPTA-Procedure 01:2014	kg	1,0
Clase de protección		□/II

** con cargador AL 3620 CV Professional

Información sobre ruidos y vibraciones

Valores de emisión de ruidos determinados según EN 60335-2-77.

El nivel de presión sonora típico del aparato, determinado con un filtro A, asciende a: Nivel de presión sonora 74 dB (A); nivel de potencia acústica 86 dB (A). Tolerancia K = 0,5 dB.

Nivel total de vibraciones a_h (suma vectorial de tres direcciones) y tolerancia K determinados según EN 60335-2-77: $a_h < 2,5 \text{ m/s}^2$, $K = 1,5 \text{ m/s}^2$.

Montaje y operación

Objetivo	Figura	Página
Material que se adjunta	1	278
Montaje de la empuñadura de estribo	2	278
Ensamble del cesto colector de césped	3	279
Montaje y desmontaje del cesto colector de césped	4	279
Carga del acumulador	5	279
Montaje del acumulador	6	280
Extracción del disyuntor y colocación en la posición para guardarlo	7	281
Ajuste de la altura de corte	8	281
Conexión	9	282
Instrucciones para la operación	10	283
Desconexión, Desenchufe el disyuntor	11	283
Desmontaje del acumulador	12	284
Mantenimiento de la cuchilla	13	285
Selección de los accesorios opcionales	14	285

Puesta en marcha

Para su seguridad

- ▶ **¡Atención! Desconecte el aparato para jardín, retire el disyuntor, y desmonte el acumulador antes de realizar trabajos de mantenimiento y limpieza. Lo mismo deberá realizarse en caso de que se dañe, corte, o enrede el cable del interruptor.**
- ▶ **Tras la desconexión del aparato para jardín, las cuchillas se mantienen en movimiento durante algunos segundos.**
- ▶ **Atención – no tocar la cuchilla en rotación.**

Carga del acumulador

- ▶ **No utilice un cargador diferente.** El cargador adjunto ha sido especialmente adaptado al acumulador de iones de litio que incorpora el aparato para jardín.
- ▶ **¡Preste atención a la tensión de red!** La tensión de alimentación deberá coincidir con aquella indicada en la placa de características del cargador. Los cargadores para 230 V pueden funcionar también a 220 V.

El acumulador viene equipado con un control de temperatura que únicamente permite su recarga dentro de un margen de temperatura entre 0 °C y 45 °C. De esta manera se consigue una elevada vida útil del acumulador.

Observación: El acumulador se suministra parcialmente cargado. Con el fin de obtener la plena potencia del acumulador, antes de su primer uso, cárguelo completamente en el cargador.

El acumulador de iones de litio puede recargarse siempre que se quiera, sin que ello merme su vida útil. Una interrupción del proceso de carga no afecta al acumulador.

El acumulador de iones de litio va protegido contra altas descargas por "Electronic Cell Protection (ECP) (Protección Electrónica de Celdas)". Si el acumulador está descargado, un circuito de protección se encarga de desconectar el aparato para jardín: La cuchilla deja de moverse.

⚠ ATENCIÓN No mantenga accionado el interruptor de conexión/desconexión si el aparato para jardín se hubiese desconectado automáticamente. Ello podría perjudicar al acumulador.

Proceso de carga

Una vez conectado el cargador a la red, el proceso de carga comienza nada más insertar el acumulador en el alojamiento para carga.

Gracias al inteligente procedimiento de carga utilizado, el estado de carga del acumulador es detectado automáticamente, y es recargado con la corriente de carga óptima de acuerdo a su temperatura y tensión.

Con ello se protege al acumulador, el cual se mantiene siempre completamente cargado, al conservarlo en el cargador.

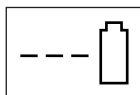
Proceso de carga rápida

**AL 3640 CV
Professional**

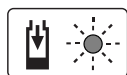

**AL 3620 CV
Professional**

El proceso de carga rápida es señalizado mediante el **parpadeo del indicador LED verde**.

Indicador del acumulador: Durante el proceso de carga se encienden uno tras otro los tres LED verdes y se apagan brevemente. El acumulador se encuentra completamente cargado al encenderse permanentemente los tres LED verdes. Aprox. 5 minutos después de haber sido completamente cargado el acumulador, los tres LED verdes se vuelven a apagar.

Observación: El proceso de carga rápida solamente puede llevarse a cabo si la temperatura del acumulador se encuentra dentro del margen admisible, ver apartado "Datos técnicos".

Acumulador cargado

**AL 3640 CV
Professional**



**AL 3620 CV
Professional**

La **luz permanente del indicador LED verde** señala que el acumulador está plenamente cargado.

Adicionalmente se emite una señal acústica durante aprox. 2 segundos para notificar acústicamente que el acumulador está plenamente cargado.

Seguidamente puede retirarse el acumulador e utilizarse inmediatamente.

Si no está montado ningún acumulador, la **luz permanente del indicador LED verde** señala que el enchufe está conectado a la red y que el cargador se encuentra en disposición de funcionamiento.

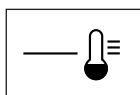
Temperatura del acumulador por debajo de 0 °C o superior a 45 °C

**AL 3640 CV
Professional**

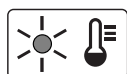

**AL 3620 CV
Professional**

La **luz permanente del indicador LED rojo** informa que la temperatura del acumulador se encuentra fuera del margen para la carga rápida de 0 °C – 45 °C. En el momento de alcan-

zarse una temperatura situada dentro del margen admisible, el cargador cambia automáticamente a la carga rápida.

Si la temperatura del acumulador se encuentra fuera del margen admisible para la carga, al insertarlo en el cargador se enciende el LED rojo del acumulador.

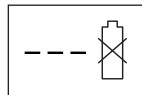
No es posible realizar el proceso de carga

**AL 3640 CV
Professional**

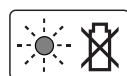

**AL 3620 CV
Professional**

Si el fallo en el proceso de carga obedeciese a otro motivo, ello es señalizado mediante el **parpadeo del indicador LED rojo**.

El acumulador no puede cargarse, ya que no es posible iniciar el proceso de carga (ver apartado "Localización de fallos").

Indicaciones para la carga

En caso de efectuar recargas continuas o muy seguidas puede que llegue a calentarse el cargador. Ello no supone ningún inconveniente, ni tampoco es síntoma de un defecto técnico del cargador.

Si después de una recarga, el tiempo de funcionamiento del acumulador fuese muy reducido, ello es señal de que éste está agotado y deberá sustituirse.

Observe las indicaciones referentes a la eliminación.

Refrigeración del acumulador (Active Air Cooling)

El mando del ventilador integrado en el cargador, se encarga de controlar la temperatura del acumulador. Si la temperatura del acumulador fuese superior a 30 °C, éste es refrigerado por el ventilador hasta conseguir que la temperatura de carga sea óptima. El sonido que produce el aire de ventilación permite percibir si está funcionando el ventilador.

Si el ventilador no funciona, ello es señal de que, o bien, la temperatura del acumulador se encuentra dentro del margen óptimo para la carga, o que el ventilador está dañado. En este último caso se alarga el tiempo precisado para cargar el acumulador.

Instrucciones para la operación**Indicador del estado de carga del acumulador**

El acumulador dispone de un indicador que señala su estado de carga. El indicador de estado de carga está compuesto por 3 LED verdes.

Pulse la tecla para activar el indicador de estado de carga. Después de 5 segundos, aprox., se apaga automáticamente el indicador de estado de carga.

El nivel de carga puede determinarse también con el acumulador desmontado.

38 | Español

Indicador LED	Capacidad del acumulador
Luz permanente 3 LED verdes	$\geq 2/3$
Luz permanente 2 LED verdes	$\geq 1/3$
Luz permanente 1 LED verde	$\leq 1/3$
Luz intermitente 1 LED verde	Reserva

Si al pulsar la tecla no se ilumina ningún LED, ello es señal de que el acumulador está deteriorado y deberá reemplazarse.

Por motivos de seguridad solamente es posible determinar el estado de carga con el aparato para jardín detenido.

Durante el proceso de carga se encienden uno tras otro los tres LED verdes y se apagan brevemente. El acumulador se encuentra completamente cargado al encenderse permanentemente los tres LED verdes. Aprox. 5 minutos después de haber sido completamente cargado el acumulador, los tres LED verdes se vuelven a apagar.

Piloto de control de temperatura

El LED rojo de control de temperatura señala que el acumulador o el circuito electrónico del aparato para jardín (con el acumulador montado) no se encuentran dentro del margen de temperatura óptimo. En este caso, el aparato para jardín no trabaja o lo hace a potencia reducida.

Control de la temperatura del acumulador

El LED rojo parpadea al apretar la tecla o el interruptor de conexión/desconexión (con el acumulador colocado): El acumulador se encuentra fuera del margen de temperatura de servicio admisible.

Si la temperatura es superior a 70 °C, el acumulador se desconecta hasta volver a alcanzar una temperatura admisible.

Control de temperatura del circuito electrónico del aparato para jardín

El LED rojo se enciende **permanentemente** al accionar el interruptor de conexión/desconexión: La temperatura del circuito electrónico del aparato para jardín es inferior a 5 °C o superior a 75 °C.

A una temperatura superior a 90 °C, el circuito electrónico desconecta el aparato para jardín hasta que se vuelva a alcanzar una temperatura de operación admisible.

Rendimiento de corte (autonomía del acumulador)

El rendimiento de corte (autonomía del acumulador) depende de las propiedades del césped como, p. ej., su densidad, grado de humedad, longitud y de la altura de corte.

La conexión y desconexión frecuente del aparato para jardín al cortar el césped reduce asimismo el rendimiento de corte (autonomía del acumulador).

Para optimizar el rendimiento de corte (autonomía del acumulador) se recomienda cortar el césped con mayor frecuencia con una altura de corte mayor y guiando el cortacésped a una velocidad apropiada.

En el ejemplo abajo indicado se refleja la relación existente entre la altura y el rendimiento de corte partiendo de un acumulador completamente cargado.

Condiciones de corte

Césped seco y muy fino

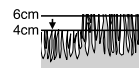

Césped seco y fino

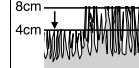

Rendimiento de corte (Rotak 32 LI)

hasta 150 m²

hasta 100 m²

Rendimiento de corte (Rotak 32 LI S)

hasta 450 m²

hasta 220 m²

Para aumentar el tiempo de funcionamiento puede adquirirse un acumulador adicional o uno de mayor capacidad (Ah) a través de un servicio técnico de aparatos para jardinería Bosch.

Localización de fallos



Síntomas	Posible causa	Solución
El aparato para jardín no funciona	Puede que exista una obstrucción	Desenchufe el disyuntor: Examine la parte inferior del aparato para jardín y desobstrúyala, si procede (utilice siempre unos guantes de protección)
	El acumulador no ha sido cargado completamente	Carga del acumulador
	Acumulador sin introducir del todo	Montaje del acumulador
	Césped demasiado alto	Ajustar una altura de corte mayor e inclinar hacia arriba la parte delantera del aparato para jardín al iniciar el corte, para reducir la carga
	El guardamotor se ha activado	Dejar que se enfríe el motor y ajustar una altura de corte mayor
	Acumulador demasiado frío o caliente	Dejar que se caliente/enfríe el acumulador
	Disyuntor enchufado de forma incorrecta o incompleta	Montarlo correctamente
El motor se pone en marcha y se detiene a continuación	Tras accionar el interruptor de conexión/desconexión el motor comienza a funcionar con un ligero retardo	Accionar 1 – 3 s, aprox., el interruptor de conexión/desconexión para poner en marcha el motor
	El acumulador no ha sido cargado completamente	Carga del acumulador
	Disyuntor enchufado de forma incorrecta o incompleta	Montarlo correctamente
	Acumulador sin introducir del todo	Montaje del acumulador
El aparato para jardín funciona de forma intermitente	Acumulador demasiado frío o caliente	Dejar que se caliente/enfríe el acumulador Ajustar una altura de corte mayor
	Cableado interior de la máquina defectuoso	Acudir al servicio técnico
El corte del césped es irregular y/o el motor trabaja con dificultad	El guardamotor se ha activado	Dejar que se enfríe el motor y ajustar una altura de corte mayor
	Altura de corte muy baja	Ajustar una altura de corte mayor
	Cuchilla mellada	Cambiar cuchilla
Rendimiento de corte (autonomía del acumulador) insuficiente	Puede que exista una obstrucción	Examine la parte inferior del aparato para jardín y desobstrúyala, si procede (utilice siempre unos guantes de protección)
	Cuchilla montada al revés	Montar la cuchilla en la posición correcta
	Altura de corte muy baja	Ajustar una altura de corte mayor y empujar el aparato más lentamente
	Césped demasiado alto	Ajustar una altura de corte mayor y empujar el aparato más lentamente
	Césped demasiado mojado o húmedo	Esperar a que se seque el césped y empujar el aparato más lentamente
Césped demasiado denso	Ajustar una altura de corte mayor, empujar el aparato más lentamente, y cortar el césped con mayor frecuencia	
	Un acumulador adicional puede adquirirse a través de un servicio técnico de aparatos para jardinería Bosch.	Acudir al servicio técnico

40 | Español

Síntomas	Posible causa	Solución
Al conectar el aparato para jardín, la cuchilla de corte no gira	Cuchilla obstaculizada por la hierba	Desconectar el aparato para jardín Desobstruirlo (utilice siempre unos guantes de protección)
	Tuerca/tornillo de sujeción de la cuchilla flojos	Apretar la tuerca/tornillo de sujeción de la cuchilla (17 Nm)
Vibraciones o ruidos intensos	Tuerca/tornillo de sujeción de la cuchilla flojos	Apretar la tuerca/tornillo de sujeción de la cuchilla (17 Nm)
	Cuchilla dañada	Cambiar cuchilla
No es posible realizar el proceso de carga	Contactos sucios del acumulador	Limpiar los contactos del acumulador; p. ej. metiéndolo y sacándolo repetidamente, o bien, sustituir el acumulador
	Acumulador defectuoso con conexión interna entre las celdas interrumpida	Sustituir el acumulador
Los indicadores LED no se encienden al conectar el enchufe a la red	El enchufe de red del cargador no está correctamente conectado	Introducir completamente el enchufe en la toma de corriente
	Toma de corriente, cable de red o cargador defectuoso	Verifique la tensión de red, y si fuese preciso, acuda a un servicio técnico autorizado para herramientas eléctricas Bosch para que le revise el cargador

Mantenimiento y servicio



Cuidado del acumulador

- ▶ **¡Atención! Desconecte el aparato para jardín, desenchufe el disyuntor, y desmonte el acumulador y el cesto colector de césped antes de realizar trabajos de mantenimiento y limpieza.**

- ▶ **Póngase siempre unos guantes de protección al manipular o trabajar en el área de las cuchillas.**

Para asegurar un aprovechamiento óptimo del acumulador tenga en cuenta las siguientes indicaciones y medidas:

- Proteja el acumulador de la humedad y del agua.
- Únicamente almacene el acumulador sin exceder el margen de temperatura de -20 °C a 50 °C. P. ej., no deje el acumulador en el coche en verano.
- No deje el acumulador en el aparato para jardín si éste estuviese directamente expuesto a sol.
- La temperatura ideal para almacenar el acumulador es de 5 °C.
- Limpie de vez en cuando las rejillas de refrigeración del acumulador con un pincel suave, limpio y seco.

Si después de una recarga, el tiempo de funcionamiento del acumulador fuese muy reducido, ello es señal de que éste está agotado y deberá sustituirse.

Servicio técnico y atención al cliente

www.bosch-garden.com

Para cualquier consulta o pedido de piezas de repuesto es imprescindible indicar el nº de artículo de 10 dígitos que figura en la placa de características del aparato para jardín.

España

Robert Bosch España S.L.U.
Departamento de ventas Herramientas Eléctricas
C/Hermanos García Noblejas, 19
28037 Madrid

Para efectuar su pedido online de recambios o pedir la recogida para la reparación de su máquina, entre en la página www.herramientasbosch.net.

Tel. Asesoramiento al cliente: 902 531 553
Fax: 902 531554

Venezuela

Robert Bosch S.A.
Final Calle Vargas. Edf. Centro Berimer P.B.
Boleita Norte
Caracas 107
Tel.: (0212) 2074511

México

Robert Bosch S. de R.L. de C.V.
Calle Robert Bosch No. 405 C.P. 50071
Zona Industrial, Toluca - Estado de México
Tel. Interior: (01) 800 6271286
Tel. D.F.: 52843062
E-Mail: arturo.fernandez@mx.bosch.com

Argentina

Robert Bosch Argentina S.A.
Av. Córdoba 5160
C1414BAW Ciudad Autónoma de Buenos Aires
Atención al Cliente
Tel.: (0810) 5552020
E-Mail: herramientas.bosch@ar.bosch.com

Perú

Robert Bosch S.A.C.
Av. Primavera 781, Urb. Chacarilla, San Borja (Edificio Aldo)
Buzón Postal Lima 41 - Lima
Tel.: (01) 2190332

Chile

Robert Bosch S.A.
Calle El Cacique
0258 Providencia - Santiago
Tel.: (02) 2405 5500

Ecuador

Robert Bosch Sociedad Anonima Ecuabosch
Av. Las Monjas nº 10 y Carlos J. Arosamena
Guayaquil - Ecuador
Tel. (04) 220 4000
Email: atencion.cliente@ec.bosch.com

Transporte

Los acumuladores de iones de litio incorporados están sujetos a los requerimientos estipulados en la legislación sobre mercancías peligrosas. Los acumuladores pueden ser transportados por carretera por el usuario sin más imposiciones. En el envío por terceros (p. ej., transporte aéreo o por agencia de transportes) deberán considerarse las exigencias especiales en cuanto a su embalaje e identificación. En este caso deberá recurrirse a los servicios de un experto en mercancías peligrosas al preparar la pieza para su envío.

Únicamente envíe acumuladores si su carcasa no está dañada. Si los contactos no van protegidos cúbralos con cinta adhesiva y embale el acumulador de manera que éste no se pueda mover dentro del embalaje.

Observe también las prescripciones adicionales que pudieran existir al respecto en su país.

Eliminación

¡No arroje los aparatos para jardín, ni los cargadores, ni los acumuladores o pilas a la basura!

Sólo para los países de la UE:

Los aparatos eléctricos y electrónicos insertables, así como los acumuladores/pilas defectuosos o agotados deberán acumularse por separado para ser sometidos a un reciclaje ecológico tal como lo marcan las Directivas Europeas 2012/19/EU y 2006/66/CE, respectivamente.

Los acumuladores/pilas agotados pueden entregarse directamente a su distribuidor habitual de Bosch:

España

Servicio Central de Bosch
Servilotec, S.L.
Polig. Ind. II, 27
Cabanillas del Campo
Tel.: +34 9 01 11 66 97

Acumuladores/pilas:**Iones de Litio:**

Observe las indicaciones comprendidas en el apartado "Transporte".

Reservado el derecho de modificación.

El símbolo es solamente válido, si también se encuentra sobre la placa de características del producto/fabricado.

Português**Indicações de segurança**

Atenção! Leia atentamente as seguintes instruções. Familiarize-se com os elementos de comando e com a utilização do aparelho de jardinagem. Guarde as instruções de serviço em lugar seguro para uma utilização posterior.

Explicação dos símbolos no aparelho de jardinagem

Indicação geral de perigos.



Leia atentamente estas instruções de serviço.



Observe que as pessoas ao redor não possam ser feridas por objetos catapultados para longe.



Aviso: Mantenha-se a uma distância segura do aparelho de jardinagem enquanto ele estiver a funcionar.

42 | Português



Cuidado: Não toque nas lâminas em rotação. As lâminas são afiadas. Proteja-os dedos dos pés e das mãos.



Desligar o aparelho de jardinagem e soltar o disjuntor de corrente elétrica antes de executar trabalhos de manutenção ou de limpeza ou se o aparelho de jardinagem permanecer sem vigilância, mesmo que durante curto tempo.



Não aplicável.



Aguarde até que todas as peças do aparelho de jardinagem parem por completo antes de tocar nelas. As lâminas ainda continuam a girar após o desligamento do aparelho de jardinagem e podem causar lesões.



Não utilizar o aparelho de jardim na chuva nem expô-lo à chuva.



Proteja-se contra choque elétrico.



Não aplicável.



Só utilizar o carregador em locais secos.



O carregador está equipado com um transformador de segurança.

Operação

▶ Jamais permitir que crianças ou pessoas não familiarizadas com as instruções utilizem o aparelho de jardim. É possível que diretivas nacionais limitem a idade do operador. Quando

não estiver em uso, o aparelho de jardim deverá ser guardado em local inacessível para crianças.

- ▶ Este aparelho de jardim não deve ser usado por pessoas (inclusive crianças) com limitadas capacidades físicas, sensoriais ou mentais ou com falta de experiência e/ou falta de conhecimento, a não ser que, sejam supervisionadas por uma pessoa responsável pela sua segurança ou que sejam instruídas por elas quanto à utilização do aparelho de jardim. Crianças deveriam ser vigiadas para assegurar que não brinquem com o aparelho.
- ▶ Jamais cortar a relva enquanto pessoas, especialmente crianças, ou animais, estiverem ao redor.
- ▶ O operador ou o utilizador é responsável por acidentes ou danos, se outras pessoas forem feridas e se as suas propriedades forem danificadas.
- ▶ Não usar o aparelho de jardinagem com os pés descalços nem com sandálias abertas. Sempre usar sapatos firmes e calças longas.
- ▶ Controlar cuidadosamente a superfície a ser trabalhada e remover pedras, gravetos, arames, ossos e quaisquer outros corpos estranhos.
- ▶ Antes a utilização deverá sempre controlar se as lâminas, os parafusos das lâminas e o módulo de corte estão gastos ou danificados. Lâminas e parafusos de lâminas gastos ou danificados devem sempre ser substituídos por completo, para evitar desequilíbrios.

- ▶ Só cortar relva à luz do dia ou com boa iluminação artificial.
- ▶ Em condições climáticas desfavoráveis, especialmente em caso de uma tempestade, não deverá trabalhar com o corta-relvas.
- ▶ Se possível não deverá operar o aparelho de jardinagem com a relva molhada.
- ▶ Sempre andar com calma, jamais andar com rapidez.
- ▶ Jamais operar o aparelho de jardinagem se os dispositivos de proteção e coberturas estiverem defeituosos ou se os dispositivos de segurança, como por exemplo a proteção contra colisão e/ou o cesto de recolha da relva, não estiverem montados.
- ▶ Usar proteção auricular.
- ▶ **O trabalho em taludes pode ser perigoso.**
 - Não cortar a relva em locais extremamente inclinados.
 - Ao trabalhar em superfícies inclinadas ou sobre relva molhada deverá sempre andar com cuidado.
 - Em superfícies inclinadas, a relva deverá sempre ser cortada transversalmente à inclinação, jamais na direção da inclinação.
 - Ao mudar de direção em declives deverá sempre tomar muito cuidado.
- ▶ Ao andar para trás ou ao puxar o aparelho de jardinagem deverá proceder com muito cuidado.
- ▶ Ao cortar a relva deverá sempre empurrar o aparelho de jardinagem para frente e jamais puxá-lo na direção do corpo.
- ▶ As lâminas devem estar paradas se tiver que inclinar o aparelho de jardinagem para o transporte, se tiver que passar por superfícies sem relva e se tiver que transportar o aparelho de jardinagem de ou para a área onde a relva deverá ser cortada.
- ▶ Não inclinar o aparelho de jardinagem ao ligá-lo nem ao dar partida no motor, a não ser que isto seja necessário para a partida em relva alta. Neste caso deverá elevar o lado afastado do operador, premindo o punho para baixo, no entanto não mais do que estritamente necessário. Observe que as suas mãos se encontrem no punho ao abaixar novamente o aparelho de jardinagem.
- ▶ Desligar o aparelho de jardinagem como descrito nas instruções de serviço e observe que os seus pés estejam numa distância suficiente das peças em rotação.
- ▶ Não permita que as suas mãos e os seus pés se encontrem perto nem sob as partes em rotação.
- ▶ Manter-se afastado da zona de expulsão ao trabalhar com o aparelho de jardinagem.
- ▶ Jamais levantar e transportar o aparelho de jardinagem com o motor ligado.
- ▶ **Não efetuar quaisquer alterações no aparelho de jardinagem.** Alterações inadmissíveis podem prejudicar a segurança do seu aparelho de jardinagem e aumentar os ruídos e as vibrações.

44 | Português

- ▶ Controlar regularmente o cabo de conexão e um cabo de extensão que esteja sendo utilizado. Não conectar um cabo danificado à rede elétrica nem toque nele antes de separá-lo da rede elétrica. Um cabo danificado pode entrar em contacto com peças sob tensão. Proteja-se contra perigos devido a choque elétrico.
- ▶ Controlar o aparelho de jardinagem e, se necessário, substituir as peças gastas ou danificadas.
- ▶ Só utilizar as lâminas de corte previstas para o aparelho de jardinagem.
- ▶ Assegure-se de que as peças substituídas sejam da Bosch.

Soltar o disjuntor de circuito elétrico:

- sempre que se afastar do aparelho de jardim,
- antes de eliminar bloqueios,
- ao controlar e limpar o aparelho de jardim ou antes de trabalhar nele,
- após a colisão com um corpo estranho. Controlar imediatamente se o aparelho de jardim apresenta danos e, se necessário, permita que seja reparado,
- se o aparelho de jardim começar a vibrar de forma anormal (controlar imediatamente).

Manutenção

- ▶ **Sempre usar luvas de jardinagem se estiver a trabalhar na área das lâminas afiadas.**
- ▶ Controlar se todas as porcas, cavilhas e parafusos estão firmes, para assegurar-se de que o aparelho de jardinagem trabalhe de forma impecável.
- ▶ Verificar regularmente o estado e o desgaste do cesto de recolha para a relva.

Indicações sobre o manuseio ideal do acumulador

- ▶ **Assegure-se de que o aparelho de jardinagem esteja desligado antes de colocar o acumulador.** A introdução de um acumulador num aparelho de jardinagem ligado pode levar a acidentes.
- ▶ **Só devem ser utilizados acumuladores Bosch previstos para este aparelho de jardinagem.** A utilização de outros acumuladores pode levar a lesões e perigo de incêndio.
- ▶ **Não abrir o acumulador.** Há risco de um curto-circuito.



Proteger o acumulador contra calor, p. ex. também contra uma permanente radiação solar, fogo, água e humidade. Há risco de explosão.



- ▶ **Manter o acumulador que não está sendo utilizado afastado de cliques, moedas, chaves, parafusos ou outros pequenos objetos metálicos que possam causar um curto-circuito dos contactos.** Um curto-circuito entre os contactos do acumulador pode ter como consequência queimaduras ou fogo.

► **Em caso de danos e de utilização incorreta do acumulador, podem escapar vapores. Arejar bem o local de trabalho e consultar um médico se forem constatados quaisquer sintomas.** É possível que os vapores irrite as vias respiratórias.

► **Só utilizar o acumulador junto com o seu produto Bosch.** Só assim é que o seu acumulador estará protegido contra perigosa sobrecarga.

► **Os objetos afiados como, p. ex., pregos ou chaves de fendas, assim como o efeito de forças externas podem danificar a bateria.** Podem causar um curto-circuito interno e a bateria pode ficar queimada, deitar fumo, explodir ou sobreaquecer.

► **Não curto-circuitar o acumulador.** Há risco de explosão.



► Proteger o acumulador contra humidade e água.



► Sempre guardar o acumulador a uma temperatura de $-20\text{ }^{\circ}\text{C}$ a $50\text{ }^{\circ}\text{C}$. Por exemplo, não deixe o acumulador dentro do automóvel no verão.

► Limpar de vez em quando as aberturas de ventilação do acumulador com um pincel macio, limpo e seco.

Símbolos

Os símbolos a seguir são importantes para a leitura e para a compreensão destas instruções de serviço. Os símbolos e os seus significados devem ser memorizados. A interpretação correta dos símbolos facilita a utilização segura e aprimorada do aparelho de jardinagem.

Símbolo	Significado
	Direção do movimento
	Direção da reação

Símbolo	Significado
	Usar luvas de proteção
	Peso
	Ligar
	Desligar
	Ação permitida
	Ação proibida
	Acessórios/peças sobressalentes

Utilização conforme as disposições

O aparelho de jardinagem é destinado para cortar relva em áreas privadas.

Dados técnicos

Corta-relvas sem fio		Rotak 32 LI	Rotak 32 LI S
N.º do produto		3 600 H85 D..	
Largura da lâmina	cm	32	
Altura de corte	mm	30 – 60	
Volume, cesto para recolha de relva	l	31	
Peso conforme EPTA-Procedure 01:2014	kg	10,4	
Número de série		veja a placa de características do aparelho de jardinagem	
Acumulador		Li-Iões	
N.º do produto			
- 1,3	Ah	2 607 336 631	
- 2,0	Ah	1 607 A35 02V	
- 2,6	Ah	2 607 336 633	
- 4,0	Ah	2 607 337 047	
Tensão nominal	V=	36	
Capacidade			
- 2 607 336 631	Ah	1,3	
- 1 607 A35 02V	Ah	2,0	
- 2 607 336 633	Ah	2,6	
- 2 607 337 047	Ah	4,0	
Número de elementos do acumulador			
- 1,3		10	
- 2,0		10	
- 2,6		20	
- 4,0		20	

**com carregador AL 3620 CV Profissional

46 | Português

Corta-relvas sem fio		Rotak 32 LI
		Rotak 32 LI S
Carregador		AL 3620 CV
N.º do produto	EU	2 607 225 657
	UK	2 607 225 659
	AU	2 607 225 661
Corrente de carga	A	2,0
Faixa de temperatura de carga admissível	°C	0 – 45
Tempo de carga (acumulador descarregado)**		
– 1,3	min	55
– 2,0	min	70
– 2,6	min	95
– 4,0	min	140
Peso conforme EPTA-Procedure 01:2014	kg	0,6
Classe de proteção		□/II
Carregador		AL 3640 CV
N.º do produto	EU	2 607 225 099
	UK	2 607 225 101
	AU	2 607 225 103
Corrente de carga	A	4,0
Faixa de temperatura de carga admissível	°C	0 – 45
Tempo de carga (acumulador descarregado)**		
– 1,3	min	45
– 2,0	min	45
– 2,6	min	65
– 4,0	min	80
Peso conforme EPTA-Procedure 01:2014	kg	1,0
Classe de proteção		□/II

** com carregador AL 3620 CV Professional

Informação sobre ruídos/vibrações

Os valores de emissão de ruído determinados de acordo com EN 60335-2-77.

O nível de ruído avaliado como A do aparelho é tipicamente: Nível de pressão acústica 74 dB(A); Nível de potência acústica 86 dB(A). Incerteza K = 0,5 dB.

Totais valores de vibrações a_{H1} (soma dos vetores de três direções) e incerteza K averiguada conforme EN 60335-2-77: $a_{H1} < 2,5 \text{ m/s}^2$, K = 1,5 m/s^2 .

Montagem de funcionamento

Meta de ação	Figura	Página
Volume de fornecimento	1	278
Montagem dos punhos	2	278
Adicionar o cesto de recolha da relva	3	279
Montar/retirar o cesto de recolha da relva	4	279
Carregar o acumulador	5	279
Colocar o acumulador	6	280
Soltar o disjuntor de corrente elétrica e colocar na posição de estacionamento	7	281
Ajustar a altura de corte	8	281
Ligar	9	282
Indicações de trabalho	10	283
Desligar, Soltar o disjuntor de circuito elétrico	11	283
Retirar o acumulador	12	284
Manutenção da lâmina	13	285
Selecionar acessórios	14	285

Colocação em serviço

Para sua segurança

- ▶ **Atenção! Desligar o aparelho de jardinagem, soltar o disjuntor de corrente elétrica e remover o acumulador antes de executar trabalhos de manutenção e de limpeza. O mesmo vale, se o cabo de contacto estiver danificado, cortado ou emaranhado.**
- ▶ **A lâmina ainda continua a girar durante alguns minutos após ter desligado o aparelho de jardinagem.**
- ▶ **Cuidado – não tocar nas lâminas de corte em rotação.**

Carregar o acumulador

- ▶ **Não utilizar outro carregador.** O carregador fornecido está adaptado ao acumulador de íões de lítio montado no seu aparelho de jardim.
- ▶ **Observar a tensão de rede!** A tensão da fonte de corrente deve coincidir com a chapa de identificação do carregador. Carregadores marcados para 230 V também podem ser operados com 220 V.

O acumulador está equipado com uma monitorização de temperatura que só permite uma carga na faixa de temperatura entre 0 °C e 45 °C. Desta forma é alcançada uma alta vida útil do acumulador.

Nota: O acumulador é fornecido parcialmente carregado. Para assegurar a completa potência do acumulador, o acumulador deverá ser carregado completamente no carregador antes da primeira utilização.

O acumulador de íões de lítio pode ser carregado a qualquer altura, sem que a sua vida útil seja reduzida. Uma interrupção do processo de carga não danifica o acumulador.

A "Electronic Cell Protection (ECP)" protege o acumulador de íons de lítio contra descarga total. O aparelho de jardim é desligado através de um disjuntor de proteção, logo que o acumulador estiver descarregado. A lâmina de corte não se movimenta mais.

⚠ ATENÇÃO Não continuar a premir o interruptor de ligar-desligar após o desligamento automático do aparelho de jardim. O acumulador pode ser danificado.

Processo de carga

O processo de carga começa assim que introduzir a ficha de rede do carregador na tomada e que colocar o acumulador no compartimento de carga.

Com o processo de carga inteligente, o estado de carga do acumulador é reconhecido automaticamente e o acumulador é carregado de acordo com a temperatura e com a tensão do acumulador, com a corrente de carga ideal.

Desta forma o acumulador é poupado e permanece completamente carregado, mesmo durante a arrecadação no carregador.

Processo de carga rápido

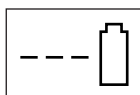

**AL 3640 CV
Professional**

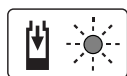

**AL 3620 CV
Professional**

O processo de carga rápido é sinalizado por **piscar** do **LED indicador verde**.

Elemento de indicação no acumulador: Os três LEDs verdes iluminam-se sequencialmente e apagam-se por instantes durante o processo de carga. O acumulador está completamente carregado, se os três LEDs verdes permanecerem iluminados. Aprox. 5 minutos depois do acumulador estar completamente carregado, apagam-se novamente os três LEDs verdes.

Nota: O processo de carga rápida só pode ser realizado se a temperatura do acumulador estiver na faixa de temperatura de carga admissível, veja trecho "Dados técnicos".

Acumulador carregado



**AL 3640 CV
Professional**



**AL 3620 CV
Professional**

A **iluminação permanente** da **indicação LED verde** indica, que o acumulador está completamente carregado.

Adicionalmente soa durante aprox. 2 segundos um sinal acústico, que sinaliza o carregamento completo do acumulador.

Em seguida o acumulador pode ser colocado imediatamente em funcionamento.

Quando o acumulador não está introduzido, a **iluminação permanente** do **LED verde** indica, que a ficha de rede está encaixada na tomada e que o carregador está pronto para funcionar.

Temperatura do acumulador abaixo de 0 °C ou acima de 45 °C

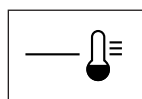

**AL 3640 CV
Professional**

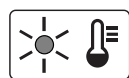

**AL 3620 CV
Professional**

A **iluminação permanente** do **LED indicador vermelho** sinaliza que a temperatura do acumulador está além da faixa de temperatura para o carregamento rápido, que é de 0 °C – 45 °C. Assim que a faixa de temperatura admissível for alcançada, o carregador comutar-se-á automaticamente para o carregamento rápido.

Se a temperatura do acumulador estiver fora da faixa de temperatura de carga admissível, o LED vermelho do acumulador iluminar-se-á assim que o acumulador for introduzido no carregador.

Nenhum processo de carga possível

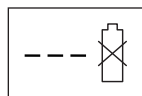

**AL 3640 CV
Professional**

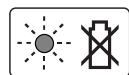

**AL 3620 CV
Professional**

Se houver uma outra falha no processo de carga, esta será sinalizada pelo **piscar** do **LED indicador vermelho**.

O processo de carga não pode ser iniciado e não é possível carregar o acumulador (veja capítulo "Busca de erros").

Indicações para carregar

No caso de contínuos e repetidos ciclos de carga, sem interrupção, é possível que o carregador se esquite. Isto no entanto não tem importância e não apresenta qualquer defeito técnico do carregador.

Um período de funcionamento reduzido após o carregamento, indica que o acumulador está gasto e que deve ser substituído.

Observar a indicação sobre a eliminação de forma ecológica.

48 | Português

Arrefecimento do acumulador (ative Air Cooling)

O comando do ventilador integrado no carregador controla a temperatura do acumulador introduzido. Se a temperatura do acumulador estiver acima de 30 °C, o acumulador será arrefecido por um ventilador até alcançar a temperatura ideal de carga. O ventilador ligado produz um ruído de ventilação.

Se o ventilador não estiver funcionando, significa que a temperatura do acumulador se encontra na faixa de temperatura de carga ideal ou que o ventilador está com defeito. Neste caso o período de carga do acumulador é prolongado.

Indicações de trabalho**Indicação do estado de carga do acumulador**

O acumulador está equipado com uma indicação do estado de carga, que indica o estado de carga do acumulador. A indicação do estado de carga consiste de 3 LEDs verdes.

Acionar a tecla para a indicação do estado de carga, para ativar a indicação do estado de carga. A indicação do estado de carga apaga-se automaticamente após aprox. 5 segundos.

O estado da carga também pode ser controlado com o acumulador retirado.

Indicação LED	Capacidade do acumulador
Luz permanente 3 LEDs verdes	≥ 2/3
Luz permanente 2 LEDs verdes	≥ 1/3
Luz permanente 1 LEDs verdes	≤ 1/3
Luz intermitente 1 LED verde	Reserva

Se após premir a tecla de pressão não se iluminar nenhum LED, significa que o acumulador está com defeito e deve ser substituído.

Por motivos de segurança, a consulta do estado de carga só pode ser realizada com o aparelho de jardinagem desligado.

Os três LEDs verdes iluminam-se sequencialmente e apagam-se por instantes durante o processo de carga. O acumulador está completamente carregado, se os três LEDs verdes permanecerem iluminados. Aprox. 5 minutos depois do acumulador estar completamente carregado, apagam-se novamente os três LEDs verdes.

Indicação do controlo da temperatura

O LED vermelho da indicação da monitorização de temperatura indica que o acumulador ou a eletrónica do aparelho de jardinagem (com o acumulador introduzido) não se encontram na faixa ideal de temperatura. Neste caso o aparelho de jardinagem não funciona ou não funciona com plena potência.

Controlo de temperatura do acumulador

O LED vermelho pisca quando se pressiona a tecla ou o interruptor de ligar/desligar (com o acumulador colocado): o acumulador está fora da faixa de temperatura de serviço.

O acumulador desliga-se a uma temperatura superior a 70 °C, até ser alcançada a faixa de temperatura admissível.

Monitorização de temperatura da eletrónica do aparelho de jardinagem

Ao premir o interruptor de ligar-desligar, o LED vermelho **ilumina-se permanentemente**: A temperatura da eletrónica do aparelho de jardinagem é inferior a 5 °C ou superior a 75 °C.

A eletrónica do aparelho de jardinagem desliga-se a uma temperatura superior a 90 °C, e permanece desligada até a temperatura admissível para o funcionamento se encontrar novamente na faixa admissível de temperatura de funcionamento.

Potência de corte (tempo de funcionamento do acumulador)

A potência de corte (tempo de funcionamento do acumulador) depende das características da relva, da densidade da relva, da humidade, do comprimento da relva e da altura de corte.

Se o aparelho de jardinagem for ligado e desligado frequentemente durante o processo de cortar a relva, a potência de corte (tempo de funcionamento do acumulador) também poderá ser reduzida.

Para otimizar a potência de corte (tempo de funcionamento do acumulador) é recomendável cortar com maior frequência, aumentar a altura de corte e proceder com uma velocidade adequada.

O exemplo abaixo indica a relação entre a altura de corte e a potência de corte durante uma carga do acumulador.

Condições de corte

Relva muito fina e seca	Relva fina e seca
	
Potência de corte (Rotak 32 LI)	
até 150 m ²	até 100 m ²
Potência de corte (Rotak 32 LI S)	
até 450 m ²	até 220 m ²

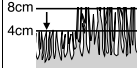
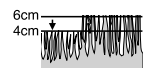
**Potência de corte (Rotak 32 LI)**até 150 m²até 100 m²**Potência de corte (Rotak 32 LI S)**até 450 m²até 220 m²

Para prolongar o tempo de funcionamento, pode ser adquirido um acumulador adicional ou um acumulador com maior capacidade (Ah) num centro de serviço pós-venda autorizado para aparelhos de jardinagem Bosch.

Busca de erros



Sintomas	Possível causa	Solução
O aparelho de jardinagem não funciona	É possível que haja uma obstrução	Soltar o disjuntor de circuito elétrico: Controlar o lado de baixo do aparelho de jardinagem e eliminar a obstrução, se for necessário (sempre usar luvas de jardinagem)
	O acumulador não está completamente carregado	Carregar o acumulador
	O acumulador não foi (corretamente) introduzido	Colocar o acumulador
	Relva longa demais	Ajustar uma altura de corte maior e inclinar o aparelho de jardinagem para reduzir a carga inicial
	A proteção do motor foi ativada	Deixar o motor arrefecer e aumentar a altura de corte
	Acumulador muito frio/muito quente	Permitir que o acumulador se aqueça/arrefeça
	O disjuntor do circuito elétrico não foi introduzido de forma correta/completamente	Colocar de forma correta
Em seguida o motor arranca e para novamente	Após acionar o interruptor de ligar-desligar, o motor começa a funcionar com um curto tempo de atraso	Manter o interruptor de ligar-desligar premido durante aprox. 1 – 3 seg. para dar partida no motor
	O acumulador não está completamente carregado	Carregar o acumulador
	O disjuntor do circuito elétrico não foi introduzido de forma correta/completamente	Colocar de forma correta
	O acumulador não foi (corretamente) introduzido	Colocar o acumulador
O aparelho de jardinagem funciona com interrupções	Acumulador muito frio/muito quente	Permitir que o acumulador se aqueça/arrefeça Aumentar a altura de corte
	A cablagem interna do aparelho de jardinagem está com defeito	Dirija-se a uma oficina de serviço pós-venda
O aparelho de jardinagem produz um resultado de corte irregular e/ou O motor trabalha com dificuldades	A proteção do motor foi ativada	Deixar o motor arrefecer e aumentar a altura de corte
	Altura de corte pequena demais	Aumentar a altura de corte
	As lâminas estão embotadas	Substituir a lâmina
Potência de corte (tempo de funcionamento do acumulador) insuficiente	É possível que haja uma obstrução	Controlar o lado de baixo do aparelho de jardinagem e eliminar a obstrução, se for necessário (sempre usar luvas de jardinagem)
	Lâmina montada do lado errado	Montar a lâmina do lado certo
	Altura de corte pequena demais	Aumentar a altura de corte e andar mais devagar
	Relva alta demais	Aumentar a altura de corte e andar mais devagar
	Relva molhada ou húmida demais	Aguardar até que a relva esteja seca e andar mais devagar
Após ligar o aparelho de jardinagem, a lâmina de corte não gira	Relva densa demais	Aumentar a altura de corte, andar mais devagar e cortar a relva com maior frequência
	Um acumulador adicional pode ser adquirido através de um centro de serviço pós-venda autorizado para aparelhos de jardinagem Bosch	Dirija-se a uma oficina de serviço pós-venda
Após ligar o aparelho de jardinagem, a lâmina de corte não gira	A lâmina é impedida pela relva	Desligar o aparelho de jardinagem Remover a obstrução (sempre usar luvas de jardinagem)
	Porca/parafuso da lâmina soltos	Apertar porca/parafuso da lâmina (17 Nm)

50 | Português

Sintomas	Possível causa	Solução
Fortes vibrações/ruídos	Porca/parafuso da lâmina soltos	Apertar porca/parafuso da lâmina (17 Nm)
	Lâmina danificada	Substituir a lâmina
Nenhum processo de carga possível	Contactos do acumulador sujos	Limpar os contactos do acumulador, p. ex. colocando e retirando repetidamente o acumulador, se necessário substituir o acumulador
	Acumulador com defeito, pois há uma interrupção de potência dentro do acumulador (células individuais)	Substituir o acumulador
Os LED indicadores não se acendem após a ficha de rede ser introduzida na tomada	A ficha de rede do carregador não está (corretamente) introduzida	Introduzir a ficha de rede (totalmente) na tomada
	Tomada, cabo de rede ou carregador com defeito	Se necessário deverá permitir que a tensão de rede e o carregador sejam controlados por uma oficina de serviço autorizada para ferramentas elétricas Bosch

Manutenção e serviço



Tratamento do acumulador

- ▶ **Atenção! Desligar o aparelho de jardinagem, soltar o disjuntor de corrente elétrica e remover o acumulador e o cesto de recolha de relva antes de executar trabalhos de manutenção e de limpeza.**
- ▶ **Sempre usar luvas de jardinagem se estiver a trabalhar na área das lâminas afiadas.**

Para assegurar a utilização otimizada do acumulador, deverá observar as seguintes indicações e medidas:

- Proteger o acumulador contra humidade e água.
- Sempre guardar o acumulador a uma temperatura de -20 °C a 50 °C. Por exemplo, não deixe o acumulador dentro do automóvel no verão.
- Não deixe o acumulador no aparelho de jardinagem, no caso de radiação solar direta.
- A temperatura ideal para a arrecadação do acumulador é de 5 °C.
- Limpar de vez em quando as aberturas de ventilação do acumulador com um pincel macio, limpo e seco.

Um período de funcionamento reduzido após o carregamento, indica que o acumulador está gasto e que deve ser substituído.

Serviço pós-venda e consultoria de aplicação

www.bosch-garden.com

Para todas as questões e encomendas de peças sobressalentes é imprescindível indicar o número de produto de 10 dígitos como consta na placa de características do aparelho de jardim.

Portugal

Robert Bosch LDA
Avenida Infante D. Henrique
Lotes 2E – 3E
1800 Lisboa
Para efetuar o seu pedido online de peças entre na página www.ferramentasbosch.com.
Tel.: 21 8500000
Fax: 21 8511096

Brasil

Robert Bosch Ltda.
Caixa postal 1195
13065-900 Campinas
Tel.: (0800) 7045446
www.bosch.com.br/contacto

Transporte

Os acumuladores de íões de lítio, contidos, estão sujeitos ao direito de materiais perigosos. Os acumuladores podem ser transportados na rua pelo utilizador, sem mais obrigações. Na expedição por terceiros (por ex.: transporte aéreo ou expedição), devem ser observadas as especiais exigências quanto à embalagem e à designação. Neste caso é necessário consultar um especialista de materiais perigosos ao preparar a peça a ser trabalhada.

Só enviar acumuladores se a carcaça não estiver danificada. Colar contactos abertos e embalar o acumulador de modo que não possa se movimentar dentro da embalagem. Por favor observe também eventuais diretivas nacionais suplementares.

Eliminação

Não deitar os aparelhos de jardinagem, carregadores e acumuladores/pilhas no lixo doméstico!

Apenas países da União Europeia:

Conforme as Diretivas Europeias 2012/19/UE relativa aos resíduos aparelhos elétricos e eletrónicos velhos e conforme a diretiva europeia 2006/66/CE relativa a acumuladores/pilhas defeituosos ou gastos, estes devem ser recolhidos separadamente e conduzidos a uma reciclagem ecológica.

Acumuladores/pilhas:**lões de lítio:**

Observar as indicações no capítulo "Transporte".

Sob reserva de alterações.

Italiano**Norme di sicurezza**

Attenzione! Leggere attentamente le istruzioni sotto indicate. Acquisire dimestichezza con gli elementi di comando ed il corretto utilizzo dell'apparecchio per il giardinaggio. Conservare in luogo sicuro il presente manuale di istruzioni d'uso per ogni necessità futura.

Spiegazione dei simboli presenti sull'apparecchio per il giardinaggio

Allarme generale di pericolo.



Leggere le istruzioni d'uso.



Attenzione a non mettere in pericolo l'incolumità di persone che si trovano nelle vicinanze attraverso corpi lanciati o fatti volare per aria.



Avvertenza: Tenere una distanza di sicurezza dall'apparecchio per il giardinaggio se lo stesso sta lavorando.



Attenzione: Non toccare le lame rotanti. Le lame sono affilate. Prestare attenzione a non tagliarsi le dita dei piedi e delle mani.



Spegnere l'apparecchio per il giardinaggio e rimuovere il ruttore del circuito elettrico prima di procedere ad interventi di manutenzione o di pulizia oppure prima di lasciare l'apparecchio per il giardinaggio incustodito anche per un breve periodo.



Non applicabile.



Prima di intervenire sui componenti dell'apparecchio per il giardinaggio, attendere che gli stessi si siano completamente fermati. Le lame continuano a ruotare dopo lo spegnimento dell'apparecchio per il giardinaggio e possono provocare lesioni gravi.



Non utilizzare l'apparecchio per il giardinaggio quando piove e neppure esporlo alla pioggia.



Proteggersi contro scosse elettriche.



Non applicabile.



Utilizzare il dispositivo di carica esclusivamente in ambienti asciutti.



Il dispositivo di carica è dotato di un trasformatore di sicurezza.

Impiego

- ▶ Non permettere a bambini oppure a persone che non abbiano preso visione delle presenti istruzioni di utilizzare l'apparecchio per il giardinaggio. Le norme nazionali prevedono eventualmente dei limiti di restrizione relativamente all'età dell'operatore. Se l'apparecchio per il giardinaggio non viene impiegato, conservarlo fuori della portata dei bambini.
- ▶ Questo apparecchio per il giardinaggio non è destinato all'uso da parte di persone (bambini compresi) con capacità fisiche, sensoriali o mentali ridotte oppure a cui manchi esperienza e/o conoscenza, se le stesse non sono sorvegliate oppure istruite relativamente all'uso dell'apparecchio per il giardinaggio da parte di una persona responsabile per la loro sicurezza. I bambini dovrebbero essere sorvegliati per assicurarsi che non giochino con l'apparecchio per il giardinaggio.
- ▶ Non utilizzare mai il tosaerba quando nelle immediate vicinanze vi sono persone ed in modo particolare bambini oppure animali domestici.
- ▶ L'operatore o l'utente è responsabile degli incidenti o dei rischi in cui possono incorrere le altre persone o le loro proprietà.
- ▶ Mai utilizzare l'apparecchio per il giardinaggio a piedi nudi né calzando sandali aperti. Portare sempre robuste scarpe di sicurezza e pantaloni lunghi.
- ▶ Ispezionare accuratamente la superficie da lavorare ed avere cura di rimuovere eventuali pietre, bastoni, fili metallici, ossi e qualunque altro tipo di corpo estraneo.
- ▶ Prima dell'impiego controllare sempre visivamente che le lame, le viti delle lame ed il gruppo di taglio non siano usurati o danneggiati. Al fine di evitare squilibri, in caso di usura o danneggiamento delle lame e delle viti delle lame, sostituire sempre la serie completa.
- ▶ Procedere alla tosatura dell'erba solamente di giorno o con una buona illuminazione artificiale.
- ▶ Con cattive condizioni meteorologiche, in modo particolare in caso di un temporale che si sta avvicinando, non lavorare con il tosaerba.
- ▶ Se possibile, evitare di utilizzare l'apparecchio per il giardinaggio sull'erba bagnata.
- ▶ Camminare sempre e non correre mai.
- ▶ Mai utilizzare l'apparecchio per il giardinaggio con dispositivi di protezione e coperture difettosi oppure senza dispositivi di sicurezza, come per esempio deflettore protettivo e/o cestello raccogliherba.
- ▶ Portare protezione per l'udito.
- ▶ **La tosatura dell'erba sulle scarpe può essere pericolosa.**
 - Non tosare l'erba su pendenze eccessivamente ripide.
 - In caso di superfici con una certa pendenza oppure in caso di erba bagnata, attenzione a non scivolare.
 - In caso di superfici con una certa pendenza, tosare l'erba trasversalmente e non procedere mai in senso perpendicolare alla pendenza.

- Porre estrema cautela nell'invertire direzione sulle pendenze.
- ▶ Operare con estrema attenzione quando si arretra o quando si tira l'apparecchio per il giardinaggio.
- ▶ Durante la tosatura dell'erba avere cura di spingere l'apparecchio per il giardinaggio sempre in avanti e di non tirarla mai in direzione del proprio corpo.
- ▶ Le lame devono essere sempre completamente ferme prima di ribaltare l'apparecchio per il giardinaggio per trasportarla su superfici non erbose e alla/dalla zona da trattare.
- ▶ Durante l'operazione di accensione oppure avviamento del motore non ribaltare l'apparecchio per il giardinaggio a meno che questo non sia indispensabile per l'avviamento nell'erba alta. In questo caso, premendo verso il basso l'impugnatura, sollevare la parte lontana dall'operatore non più di quanto strettamente necessario. Al momento di abbassare di nuovo l'apparecchio per il giardinaggio, fare attenzione a tenere entrambe le mani sull'impugnatura.
- ▶ Accendere l'apparecchio per il giardinaggio come descritto nelle istruzioni d'uso e fare attenzione che i piedi siano a distanza sufficiente dalle parti rotanti.
- ▶ Non mettere le mani ed i piedi vicino o sotto le parti rotanti.
- ▶ Lavorando con l'apparecchio per il giardinaggio mantenere sempre una certa distanza dalla zona di espulsione.
- ▶ Non sollevare, né trasportare mai l'apparecchio per il giardinaggio con il motore in funzione.
- ▶ **Non effettuare alcuna modifica all'apparecchio per il giardinaggio.** Modifiche illecite possono pregiudicare la sicurezza dell'apparecchio per il giardinaggio e causare un aumento della rumorosità e delle vibrazioni.
- ▶ Controllare regolarmente il cavo di collegamento ed il cavo di prolunga utilizzato. Non collegare un cavo danneggiato alla rete elettrica o non toccarlo prima di averlo staccato dalla rete elettrica. In caso di cavo danneggiato possono venire a contatto parti sotto tensione. Proteggersi contro pericoli causati da scosse elettriche.

Rimuovere il rottore del circuito elettrico:

- ogniqualvolta si lascia l'apparecchio per il giardinaggio incustodito,
- prima dell'eliminazione di bloccaggi,
- prima di effettuare controlli, interventi di pulizia oppure lavori all'apparecchio per il giardinaggio,
- in seguito ad una collisione con corpi estranei. Controllare immediatamente l'apparecchio per il giardinaggio in merito a danneggiamenti e, se necessario, far effettuare le dovute riparazioni,
- se l'apparecchio per il giardinaggio inizia a vibrare in modo insolito (controllare immediatamente).

Manutenzione

- ▶ **Mettere sempre guanti da giardino maneggiando o lavorando nel settore delle lame taglienti.**
- ▶ Per essere certi che l'apparecchio per il giardinaggio possa operare in condizioni di assoluta sicurezza, assicurarsi sempre che tutti i dadi, i bulloni e le viti siano ben avvitati.
- ▶ Controllare regolarmente la condizione e lo stato di usura del cestello raccogliherba.
- ▶ Controllare l'apparecchio per il giardinaggio e per ragioni di sicurezza sostituire parti usurate o danneggiate.
- ▶ Per la macchina da giardinaggio utilizzare esclusivamente lame da taglio previste.
- ▶ Accertarsi che le parti di ricambio montate siano approvate da Bosch.

Indicazioni per l'uso ottimale della batteria ricaricabile

- ▶ **Assicurarsi che l'apparecchio per il giardinaggio sia spento prima di inserire la batteria ricaricabile.** L'inserimento di una batteria ricaricabile in un apparecchio per il giardinaggio acceso può causare incidenti.
- ▶ **Utilizzare esclusivamente batterie ricaricabili Bosch previste per questo apparecchio per il giardinaggio.** L'impiego di batterie ricaricabili diverse da quelle consigliate potrà comportare il pericolo di lesioni e d'incendio.
- ▶ **Non aprire la batteria.** Vi è il pericolo di un corto circuito.



Proteggere la batteria ricaricabile dal calore, p. es. anche dall'irradiazione solare continuo, dal fuoco, dall'acqua e dall'umidità. Esiste pericolo di esplosione.

- ▶ **Non avvicinare batterie non utilizzate a fermagli, monete, chiavi, chiodi, viti oppure altri piccoli oggetti metallici che potrebbero provocare un cavallottamento dei contatti.** Un corto circuito tra i contatti delle batterie ricaricabili può provocare bruciature oppure lo sviluppo di incendi.
- ▶ **In caso di difetto e di uso improprio della batteria ricaricabile vi è il pericolo di una fuoriuscita di vapori. Far entrare aria fresca e farsi visitare da un medico in caso di disturbi.** I vapori possono irritare le vie respiratorie.
- ▶ **Utilizzare la batteria ricaricabile esclusivamente insieme al prodotto Bosch.** Solo in questo modo la batteria ricaricabile viene protetta da sovraccarico pericoloso.
- ▶ **Se si usano oggetti appuntiti, come ad es. chiodi o un cacciavite, oppure se si esercita forza dall'esterno, la batteria ricaricabile può danneggiarsi.** Può verificarsi un cortocircuito interno e la batteria può incendiarsi, emettere fumo, esplodere o surriscaldarsi.
- ▶ **Non mettere la batteria ricaricabile in corto circuito.** Vi è concreto pericolo di esplosione!
- ▶ Proteggere la batteria ricaricabile da umidità ed acqua.

- ▶ Conservare la batteria ricaricabile esclusivamente nel campo di temperatura da $-20\text{ }^{\circ}\text{C}$ fino a $50\text{ }^{\circ}\text{C}$. Non lasciare la batteria ricaricabile p. es. in estate nell'automobile.
- ▶ Pulire di tanto in tanto le fessure di ventilazione della batteria ricaricabile con un pennello morbido, pulito ed asciutto.

Simboli

I simboli seguenti sono importanti per la lettura e la comprensione delle istruzioni d'uso. Memorizzare i simboli ed il loro significato. L'interpretazione corretta dei simboli contribuisce ad un utilizzo migliore e più sicuro dell'apparecchio per il giardinaggio.

Simbolo	Significato
	Direzione di movimento
	Direzione di reazione
	Mettere i guanti di protezione
	Peso
	Accensione
	Spegnimento
	Operazione permessa
	Operazione vietata
	Accessori opzionali/pezzi di ricambio

Uso conforme alle norme

Questo apparecchio per il giardinaggio è stato progettato per tosare l'erba di prati in settori privati.

Dati tecnici

Tosaerba a batteria		Rotak 32 LI	Rotak 32 LI S
Codice prodotto		3 600 H85 D..	
Larghezza lame	cm	32	
Altezza di taglio	mm	30 - 60	
Capacità cestello raccogli-erba	l	31	
Peso in funzione della EPTA-Procedure 01:2014	kg	10,4	
Numero di serie		vedi targhetta del tipo sull'apparecchio per il giardinaggio	
Batteria ricaricabile		Ioni di litio	
Codice prodotto			
- 1,3	Ah	2 607 336 631	
- 2,0	Ah	1 607 A35 02V	
- 2,6	Ah	2 607 336 633	
- 4,0	Ah	2 607 337 047	
Tensione nominale	V=	36	
Autonomia			
- 2 607 336 631	Ah	1,3	
- 1 607 A35 02V	Ah	2,0	
- 2 607 336 633	Ah	2,6	
- 2 607 337 047	Ah	4,0	
Numero degli elementi della batteria ricaricabile			
- 1,3		10	
- 2,0		10	
- 2,6		20	
- 4,0		20	
Stazione di ricarica		AL 3620 CV	
Codice prodotto	EU	2 607 225 657	
	UK	2 607 225 659	
	AU	2 607 225 661	
Corrente di carica	A	2,0	
Campo ammesso di temperatura di ricarica	$^{\circ}\text{C}$	0 - 45	
Tempo di ricarica (a batteria scaricata)**			
- 1,3	min	55	
- 2,0	min	70	
- 2,6	min	95	
- 4,0	min	140	
Peso in funzione della EPTA-Procedure 01:2014			
	kg	0,6	
Classe di sicurezza		□/II	

**con stazione di ricarica (AL 3620 CV Professional)

56 | Italiano

Tosaerba a batteria		Rotak 32 LI
		Rotak 32 LI S
Stazione di ricarica		AL 3640 CV
Codice prodotto	EU	2 607 225 099
	UK	2 607 225 101
	AU	2 607 225 103
Corrente di carica	A	4,0
Campo ammesso di temperatura di ricarica	°C	0 – 45
Tempo di ricarica (a batteria scaricata)**		
- 1,3	min	45
- 2,0	min	45
- 2,6	min	65
- 4,0	min	80
Peso in funzione della EPTA-Procedure 01:2014	kg	1,0
Classe di sicurezza		□/II

** con stazione di ricarica (AL 3620 CV Professional)

Informazioni sulla rumorosità e sulla vibrazione

Valori di emissione acustica rilevati conformemente a EN 60335-2-77.

Il livello di rumore stimato A dell'apparecchio ammonta normalmente: Livello di pressione acustica 74 dB (A); livello di potenza sonora 86 dB (A). Incertezza della misura K = 0,5 dB.

Valori complessivi di oscillazione a_{hv} (somma vettoriale delle tre direzioni) e incertezza della misura K misurati conformemente alla norma EN 60335-2-77:

$a_{hv} < 2,5 \text{ m/s}^2$, $K = 1,5 \text{ m/s}^2$.

Montaggio ed uso

Scopo dell'operazione	Figura	Pagina
Volume di fornitura	1	278
Montaggio dell'impugnatura	2	278
Assemblaggio del cestello raccoglierba	3	279
Inserimento/rimozione del cestello raccoglierba	4	279
Caricare la batteria	5	279
Inserimento della batteria ricaricabile	6	280
Rimuovere il rottore del circuito elettrico e metterlo in posizione di stazionamento	7	281
Regolazione dell'altezza di taglio	8	281
Avviamento	9	282
Indicazioni operative	10	283
Arresto, Rimuovere il rottore del circuito elettrico	11	283

Scopo dell'operazione	Figura	Pagina
Rimozione della batteria ricaricabile	12	284
Manutenzione della lama	13	285
Selezione accessori	14	285

Messa in funzione

Per la Vostra sicurezza

- **Attenzione! Spegnerne l'apparecchio per il giardinaggio, rimuovere il rottore del circuito elettrico e togliere la batteria ricaricabile prima di effettuare interventi di manutenzione o di pulizia. Lo stesso vale se il cavo dell'interruttore dovesse essere danneggiato, tagliato oppure aggrovigliato.**
- **Le lame continuano a ruotare ancora per alcuni secondi dopo lo spegnimento dell'apparecchio per il giardinaggio.**
- **Attenzione - mai toccare la lama di taglio in rotazione.**

Caricare la batteria

- **Non utilizzare un'altra stazione di ricarica.** La stazione di ricarica fornita in dotazione è adatta alla batteria ricaricabile agli ioni di litio montata nell'apparecchio per il giardinaggio.
- **Osservare la tensione di rete!** La tensione della rete deve corrispondere a quella indicata sulla stazione di ricarica. Stazioni di ricarica previste per l'uso con 230 V possono essere azionate anche a 220 V.

La batteria ricaricabile è dotata di un sensore per il controllo della temperatura che permette operazioni di ricarica solo entro un campo di temperatura tra 0 °C e 45 °C. In questo modo si permette di raggiungere una lunga durata della batteria.

Nota bene: La batteria ricaricabile viene fornita parzialmente carica. Per garantire l'intera potenza della batteria ricaricabile, prima del primo impiego ricaricare completamente la batteria ricaricabile nella stazione di ricarica.

La batteria ricaricabile a ioni di litio può essere ricaricata in qualsiasi momento senza ridurne la durata. Un'interruzione dell'operazione di ricarica non danneggia la batteria ricaricabile.

La batteria ricaricabile Li-Ion è protetta dalla «Electronic Cell Protection (ECP)» contro lo scaricamento totale. In caso di batteria scarica, l'apparecchio per il giardinaggio si spegne tramite un interruttore automatico. La lama da taglio non si muove più.

ATTENZIONE Dopo lo spegnimento automatico dell'apparecchio per il giardinaggio non continuare a premere l'interruttore di avvio/arresto. La batteria ricaricabile potrebbe venir danneggiata.

Processo di ricarica

L'operazione di ricarica inizia non appena la spina di rete della stazione di ricarica viene inserita nella presa per la corrente e la batteria ricaricabile viene inserita nella sede di ricarica.

Grazie all'intelligente procedimento di ricarica, lo stato di ricarica della batteria viene riconosciuto automaticamente e l'operazione di ricarica avviene con la rispettiva ottimale corrente di carica in base alla temperatura della batteria e della tensione.

Questa procedura consente di non sottoporre a sforzi eccessivi la batteria che in caso di deposito nella stazione di ricarica resta sempre completamente carica.

Operazione veloce di ricarica

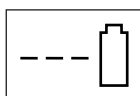

**AL 3640 CV
Professional**

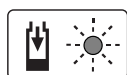

**AL 3620 CV
Professional**

L'operazione veloce di ricarica viene segnalata tramite un **lampeggio dell'indicatore LED verde**.

Elemento di visualizzazione sulla batteria ricaricabile: Durante il processo di carica i tre LED verdi sono illuminati uno dopo l'altro e si spengono brevemente. La batteria ricaricabile è completamente carica quando i tre LED verdi sono illuminati permanentemente. Circa 5 minuti dopo che la batteria ricaricabile è stata caricata completamente, i tre LED verdi si spengono di nuovo.

Nota bene: L'operazione veloce di ricarica è possibile esclusivamente se la temperatura della batteria ricaricabile si trova nel campo di temperatura di carica ammissibile, vedi paragrafo «Dati tecnici».

Batteria caricata



**AL 3640 CV
Professional**

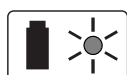

**AL 3620 CV
Professional**

La **luce continua dell'indicatore LED verde** segnala che la batteria è stata ricaricata completamente.

Inoltre, per la durata di ca. 2 secondi viene emesso un segnale acustico che segnala che la batteria è stata ricaricata completamente.

Una volta terminata l'operazione, la batteria può essere estratta ed è pronta per l'uso immediato.

Quando la batteria ricaricabile non è inserita, la **luce continua dell'indicatore LED verde** segnala che la spina di rete è inserita nella presa di corrente e che la stazione di ricarica è pronta per l'uso.

Temperatura della batteria ricaricabile inferiore a 0 °C oppure superiore a 45 °C

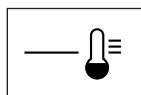

**AL 3640 CV
Professional**

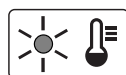

**AL 3620 CV
Professional**

La **luce continua dell'indicatore LED rosso** segnala che la temperatura della batteria ricaricabile si trova al di fuori del campo di temperatura per operazione veloce di ricarica di 0 °C – 45 °C. Non appena viene raggiunto il campo di temperatura ammesso, il dispositivo di ricarica passa automaticamente alla ricarica veloce.

Se la temperatura della batteria ricaricabile si trova al di fuori del campo di temperatura di ricarica, inserendo la batteria nel dispositivo di ricarica si accende il LED rosso della batteria ricaricabile.

Operazione di ricarica impossibile

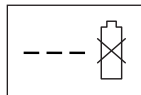

**AL 3640 CV
Professional**

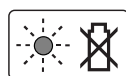

**AL 3620 CV
Professional**

In caso di un'altra disfunzione dell'operazione di ricarica, la stessa viene segnalata tramite un **lampeggio dell'indicatore LED rosso**.

L'operazione di ricarica non può essere avviata e la batteria non può essere ricaricata (vedi paragrafo «Individuazione dei guasti e rimedi»).

Istruzioni per la ricarica

In caso di cicli di ricarica continui oppure in caso di operazioni di ricarica successivi senza interruzioni, la stazione di ricarica si può riscaldare. Questo fatto non è comunque preoccupante e non è indice di un difetto tecnico della stazione di ricarica.

Una sensibile riduzione della durata del funzionamento dopo l'operazione di ricarica sta ad indicare che la batteria ricaricabile dovrà essere sostituita.

Si prega di attenersi alle indicazioni relative allo smaltimento.

Raffreddamento della batteria ricaricabile (Active Air Cooling)

Il comando del ventilatore integrato nel dispositivo di ricarica controlla la temperatura della batteria ricaricabile inserita. Se la temperatura della batteria ricaricabile supera i 30 °C, tramite un ventilatore la batteria ricaricabile viene raffreddata ad una temperatura di ricarica ottimale. Il ventilatore acceso sviluppa il tipico rumore di ventilazione.

58 | Italiano

Se il ventilatore non funziona significa che la temperatura della batteria ricaricabile si trova in un campo ottimale di temperatura di ricarica oppure che il ventilatore è difettoso. In questo caso si allunga la durata dell'operazione di ricarica della batteria ricaricabile.

Indicazioni operative

Indicatore dello stato di carica della batteria

La batteria ricaricabile è dotata di un indicatore dello stato di ricarica che visualizza lo stato di carica della batteria ricaricabile. L'indicatore dello stato di carica della batteria è costituito da 3 LED verdi.

Azionare il tasto per l'indicatore dello stato di carica per attivare l'indicatore dello stato di carica. Dopo ca. 5 secondi l'indicatore dello stato di carica si spegne automaticamente.

Lo stato di ricarica può essere controllato anche a batteria ricaricabile estratta.

Indicatore LED	Autonomia batteria ricaricabile
Luce continua 3 LED verde	$\geq 2/3$
Luce continua 2 LED verde	$\geq 1/3$
Luce continua 1 LED verde	$\leq 1/3$
Luce intermittente 1 LED verde	Riserva

Se dopo aver premuto il tasto non vi è alcun LED illuminato, la batteria ricaricabile è difettosa e deve essere sostituita.

Per motivi di sicurezza il controllo dello stato di ricarica può avvenire solo ad apparecchio per il giardinaggio fermo.

Durante il processo di carica i tre LED verdi sono illuminati uno dopo l'altro e si spengono brevemente. La batteria ricaricabile è completamente carica quando i tre LED verdi sono illuminati permanentemente. Circa 5 minuti dopo che la batteria ricaricabile è stata caricata completamente, i tre LED verdi si spengono di nuovo.

Indicatore per il controllo della temperatura

Il LED rosso dell'indicatore per il controllo della temperatura segnala che la batteria ricaricabile oppure l'elettronica dell'apparecchio per il giardinaggio (in caso di batteria ricaricabile inserita) non è nel campo di temperatura ottimale. In questo caso l'apparecchio per il giardinaggio non funziona oppure non funziona alla potenza massima.

Controllo della temperatura della batteria ricaricabile

Il LED rosso lampeggia quando viene premuto il tasto o l'interruttore di avvio/arresto (con batteria inserita): la temperatura della batteria è fuori dal campo di temperature di esercizio ammesse.

In caso di una temperatura superiore a 70 °C la batteria ricaricabile si disinserisce fino a quando la stessa è di nuovo in un campo di temperatura d'esercizio ammissibile.

Controllo della temperatura dell'elettronica dell'apparecchio per il giardinaggio

Il LED rosso è illuminato **costantemente** premendo l'interruttore di avvio/arresto: la temperatura dell'elettronica dell'apparecchio per il giardinaggio è inferiore a 5 °C oppure superiore a 75 °C.

In caso di una temperatura superiore a 90 °C l'elettronica dell'apparecchio per il giardinaggio si disinserisce fino a quando la stessa è di nuovo in un campo di temperatura d'esercizio ammissibile.

Potenza di taglio (durata della batteria ricaricabile)

La potenza di taglio (durata della batteria ricaricabile) dipende dalle caratteristiche del prato, p. es. dallo spessore dell'erba, dall'umidità, dalla lunghezza dell'erba e dall'altezza di taglio.

Se durante il taglio dell'erba l'apparecchio per il giardinaggio viene acceso e spento ripetutamente, si riduce anche in questo caso la potenza di taglio (durata della batteria ricaricabile).

Per ottimizzare la potenza di taglio (durata della batteria ricaricabile) si consiglia di tagliare l'erba spesso, di ridurre l'altezza di taglio e di camminare a velocità normale.

L'esempio riportato di seguito illustra la correlazione tra l'altezza di taglio e la potenza di taglio riferita ad una carica della batteria ricaricabile.

Condizioni di taglio

Erba molto rada, asciutta | Erba rada, asciutta

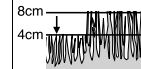
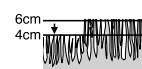

Potenza di taglio (Rotak 32 LI)

fino a 150 m²

fino a 100 m²

Potenza di taglio (Rotak 32 LI S)

fino a 450 m²

fino a 220 m²

Per prolungare la durata è possibile acquistare una batteria ricaricabile supplementare oppure una batteria ricaricabile con maggiore autonomia (Ah) tramite un Centro di Assistenza Clienti autorizzato per apparecchi per il giardinaggio Bosch.

Individuazione dei guasti e rimedi



Problema	Possibili cause	Rimedi
L'apparecchio per il giardinaggio non funziona	Possibile ostruzione	Rimuovere il ruttore del circuito elettrico: Controllare la parte inferiore dell'apparecchio per il giardinaggio e, se necessario, eliminare l'ostruzione (portare sempre guanti per giardinaggio)
	Batteria non ricaricata completamente	Caricare la batteria
	La batteria ricaricabile non è inserita (correttamente)	Applicazione della batteria ricaricabile
	Erba troppo lunga	Regolare un'altezza di taglio maggiore e ribaltare l'apparecchio per il giardinaggio per ridurre la sollecitazione iniziale
	La protezione del motore è scattata	Lasciare raffreddare il motore e regolare un'altezza di taglio maggiore
	Batteria troppo fredda/troppo calda	Riscaldare/raffreddare la batteria
	Ruttore del circuito elettrico è stato inserito non correttamente/non completamente	Inserire correttamente
Il motore si avvia e si arresta successivamente di nuovo	Il motore si avvia con un leggero ritardo dopo l'azionamento dell'interruttore di avvio/arresto	Tenere premuto l'interruttore di avvio/arresto per ca. 1 – 3 s per avviare il motore
	Batteria non ricaricata completamente	Caricare la batteria
	Ruttore del circuito elettrico è stato inserito non correttamente/non completamente	Inserire correttamente
	La batteria ricaricabile non è inserita (correttamente)	Applicazione della batteria ricaricabile
L'apparecchio per il giardinaggio funziona con interruzioni	Batteria troppo fredda/troppo calda	Riscaldare/raffreddare la batteria Regolare una maggiore altezza di taglio
	Cablaggio interno dell'apparecchio per il giardinaggio difettoso	Contattare il centro assistenza clienti
L'apparecchio per il giardinaggio lascia tracce di taglio irregolari e/o il motore lavora con difficoltà	La protezione del motore è scattata	Lasciare raffreddare il motore e regolare un'altezza di taglio maggiore
	Altezza di taglio troppo bassa	Regolare una maggiore altezza di taglio
	Lame senza filo	Sostituzione della lama
Potenza di taglio (durata della batteria ricaricabile) non sufficiente	Possibile ostruzione	Controllare la parte inferiore dell'apparecchio per il giardinaggio e, se necessario, eliminare l'ostruzione (portare sempre guanti per giardinaggio)
	Lama montata in posizione errata	Montare la lama nella posizione corretta
	Altezza di taglio troppo bassa	Regolare una maggiore altezza di taglio e camminare lentamente
	Erba troppo alta	Regolare una maggiore altezza di taglio e camminare lentamente
È possibile acquistare una batteria ricaricabile supplementare tramite un Centro di Assistenza Clienti autorizzato per utensili da giardinaggio Bosch	Erba troppo bagnata oppure umida	Attendere fino a quando l'erba è asciutta e camminare lentamente
	Erba troppo spessa	Regolare una maggiore altezza di taglio, camminare lentamente e tagliare l'erba spesso
		Contattare il centro assistenza clienti

60 | Italiano

Problema	Possibili cause	Rimedi
La lama da taglio non ruota dopo aver acceso l'apparecchio per il giardinaggio	Lama bloccata da erba	Spegnere l'apparecchio per il giardinaggio Eliminare l'ostruzione (portare sempre guanti per giardinaggio)
	Dado/vite della lama allentato/allentata	Serrare saldamente il dado/vite della lama (17 Nm)
Vibrazioni e rumore eccessivi	Dado/vite della lama allentato/allentata	Serrare saldamente il dado/vite della lama (17 Nm)
	Lama danneggiata	Sostituzione della lama
Operazione di ricarica non possibile	I contatti delle batterie ricaricabili sono sporchi	Pulire i contatti delle batterie ricaricabili; p.es. inserendo ed estraendo più volte le batterie o la batteria ricaricabile
	La batteria è difettosa poiché all'interno della batteria vi è un'interruzione della linea di collegamento (elementi della batteria singoli)	Sostituire la batteria
Gli indicatori LED non sono accesi dopo che la spina di rete è stata inserita nella presa	La spina di collegamento alla rete della stazione di ricarica non è inserita (correttamente)	Inserire la spina di rete (completamente) nella presa per la corrente
	Difetto della presa per la corrente, del cavo di rete oppure della stazione di ricarica	Controllare la tensione di rete e, se necessario, far controllare il dispositivo di ricarica da un Centro di Assistenza Clienti autorizzato per elettrodomestici Bosch

Manutenzione ed assistenza



Cura della batteria ricaricabile

- ▶ **Attenzione! Spegnere l'apparecchio per il giardinaggio, rimuovere il rottore del circuito elettrico, togliere la batteria ricaricabile ed il cestello raccoglierba prima di effettuare interventi di manutenzione o di pulizia.**
- ▶ **Mettere sempre guanti da giardino maneggiando o lavorando nel settore delle lame taglienti.**

Osservare le seguenti indicazioni e provvedimenti per garantire un utilizzo ottimale della batteria ricaricabile:

- Proteggere la batteria ricaricabile da umidità ed acqua.
- Conservare la batteria ricaricabile esclusivamente nel campo di temperatura da -20 °C fino a 50 °C. Non lasciare la batteria ricaricabile p. es. in estate nell'automobile.
- In caso di irradiazione solare diretto non lasciare la batteria ricaricabile nell'apparecchio per il giardinaggio.
- La temperatura ottimale per la conservazione della batteria ricaricabile è di 5 °C.
- Pulire di tanto in tanto le fessure di ventilazione della batteria ricaricabile con un pennello morbido, pulito ed asciutto.

Una sensibile riduzione della durata del funzionamento dopo l'operazione di ricarica sta ad indicare che la batteria ricaricabile dovrà essere sostituita.

Assistenza clienti e consulenza impieghi

www.bosch-garden.com

Per ogni tipo di richiesta o di ordinazione di pezzi di ricambio, è indispensabile comunicare sempre il codice prodotto a dieci cifre riportato sulla targhetta di fabbricazione dell'apparecchio per il giardinaggio.

Italia

Officina Elettrodomestici
Robert Bosch S.p.A.
Corso Europa 2/A
20020 LAINATE (MI)
Tel.: (02) 3696 2663
Fax: (02) 3696 2662
Fax: (02) 3696 8677
E-Mail: officina.elettrodomestici@it.bosch.com

Svizzera

Sul sito www.bosch-pt.com/ch/it è possibile ordinare direttamente on-line i ricambi.
Tel.: (044) 8471513
Fax: (044) 8471553
E-Mail: Aftersales.Service@de.bosch.com

Trasporto

Le batterie ricaricabili agli ioni di litio contenute sono soggette ai requisiti di legge relativi a merci pericolose. Le batterie ricaricabili possono essere trasportate su strada tramite l'utente senza ulteriori precauzioni.

In caso di spedizione tramite terzi (es.: trasporto aereo oppure spedizioniere) devono essere osservati particolari requisiti relativi ad imballo e marcatura. In questo caso per la preparazione del pezzo da spedire è necessario ricorrere ad un esperto per merce pericolosa.

Spedire batterie ricaricabili solamente se la carcassa non è danneggiata. Coprire con nastro adesivo i contatti scoperti ed imballare la batteria ricaricabile in modo tale che non si muova nell'imballo.

Vi preghiamo di osservare anche eventuali ulteriori norme nazionali.

Smaltimento

Non gettare apparecchi per il giardinaggio, stazioni di ricarica e batterie ricaricabili/batterie tra i rifiuti domestici!

Solo per i Paesi della CE:



Conformemente alla direttiva europea 2012/19/UE le apparecchiature elettriche ed elettroniche diventate inservibili e, in base alla direttiva europea 2006/66/CE, le batterie ricaricabili/batterie difettose o consumate devono essere raccolte separatamente ed essere inviate ad una riutilizzazione ecologica.

Per le batterie ricaricabili/le batterie non funzionanti rivolgersi al Consorzio:

Italia

Ecoelit
Viale Misurata 32
20146 Milano
Tel.: +39 02 / 4 23 68 63
Fax: +39 02 / 48 95 18 93

Svizzera

Batrec AG
3752 Wimmis BE

Batterie ricaricabili/Batterie:



Ioni di litio:

Osservare le istruzioni riportate nel paragrafo «Trasporto».

Con ogni riserva di modifiche tecniche.

Nederlands

Veiligheidsvoorschriften

Let op! Lees de volgende voorschriften zorgvuldig door. Maak uzelf vertrouwd met de bedieningselementen en het juiste gebruik van het tuingereedschap. Bewaar de gebruiksaanwijzing om deze later te kunnen raadplegen.

Verklaring van de symbolen op het tuingereedschap



Algemene waarschuwing.



Lees de gebruiksaanwijzing door.



Voorkom dat personen in de buurt gewond raken door weggeslingerde voorwerpen.



Waarschuwing: Houd een veilige afstand tot het tuingereedschap aan wanneer het werkt.



Voorzichtig: Raak de ronddraaiende messen niet aan. De messen zijn scherp. Wees uiterst voorzichtig met tenen en vingers.



Schakel het tuingereedschap uit en maak de stroomkringonderbreker los voordat u onderhouds- of reinigingswerkzaamheden uitvoert of wanneer u het tuingereedschap onbeheerd laat, ook als dat slechts voor korte tijd is.



Niet van toepassing.



Wacht tot alle delen van het tuingereedschap volledig tot stilstand zijn gekomen voordat u deze aanraakt. De messen draaien na het uitschakelen van het tuingereedschap nog. Letsel kan het gevolg zijn.



Gebruik het tuingereedschap niet in de regen en laat het niet in de regen liggen of staan.



Bescherm uzelf tegen een elektrische schok.



Niet van toepassing.



Gebruik het oplaadapparaat alleen in een droge ruimte.



Het oplaadapparaat is voorzien van een veiligheidstransformator.

Bediening

- ▶ Laat kinderen of personen die deze voorschriften niet hebben gelezen dit tuingereedschap nooit gebruiken. In uw land gelden eventueel voorschriften ten aanzien van de leeftijd van de bediener. Bewaar het tuingereedschap buiten het bereik van kinderen wanneer het niet wordt gebruikt.
- ▶ Dit tuingereedschap is er niet voor bestemd om te worden gebruikt door personen (inclusief kinderen) met beperkte fysieke, zintuiglijke of geestelijke vermogens of gebrekkige ervaring en/of gebrekkige kennis, tenzij zij onder toezicht staan van een voor hun veiligheid verantwoordelijke persoon, of zij van deze persoon instructies ontvangen ten aanzien van het gebruik van het tuingereedschap. Kinderen moeten onder toezicht staan, om zeker te stellen dat zij niet met het tuingereedschap spelen.
- ▶ Maai nooit dicht in de buurt van personen, in het bijzonder kinderen, of huisdieren.
- ▶ De bediener of gebruiker is verantwoordelijk voor ongevallen, persoonlijk letsel of schade aan het eigendom van anderen.
- ▶ Gebruik het tuingereedschap niet met blote voeten of met open sandalen. Draag altijd stevige schoenen en een lange broek.
- ▶ Controleer het te bewerken oppervlak zorgvuldig op stenen, stokken, metaaldraad, botten en andere voorwerpen en verwijder deze.
- ▶ Controleer vóór gebruik altijd of de messen, de messchroeven of het maaimechanisme versleten of beschadigd zijn. Vervang versleten of beschadigde messen en messchroeven altijd als complete set, om onbalans te voorkomen.
- ▶ Maai alleen bij daglicht of goed kunstlicht.
- ▶ Bij slechte weersomstandigheden, in het bijzonder bij opkomend onweer, niet met de gazonmaaier werken.
- ▶ Gebruik het tuingereedschap bij voorkeur niet wanneer het gras nat is.
- ▶ Loop altijd rustig, nooit te snel.
- ▶ Gebruik het tuingereedschap nooit met defecte veiligheidsvoorzieningen of afschermingen of zonder veiligheidsvoorzieningen zoals stootbescherming en/of grasvanger.
- ▶ Draag een gehoorbescherming.
- ▶ **Het werken op hellingen kan gevaarlijk zijn.**
 - Maai geen bijzonder steile hellingen.
 - Zorg ervoor dat u op een helling of op nat gras altijd stevig staat.
 - Maai altijd dwars op een helling, nooit naar boven of naar beneden.
 - Ga altijd uiterst voorzichtig te werk bij het veranderen van richting op een helling.

- ▶ Ga uiterst voorzichtig te werk bij het achteruitlopen of bij het trekken van het tuingereedschap.
 - ▶ Duw het tuingereedschap tijdens het maaien altijd voorwaarts en trek het nooit naar het lichaam toe.
 - ▶ De messen moeten stilstaan als u het tuingereedschap voor het vervoer moet kantelen, als u rijdt over een plaats waar geen gras groeit en als u het tuingereedschap verplaatst naar een plaats waar u wilt maaien.
 - ▶ Kantel het tuingereedschap bij het starten of aantrekken van de motor niet, behalve wanneer dit nodig is voor het starten in hoog gras. Til in dit geval de van de bediener afgewende zijde door het omlaagduwen van de handgreep niet verder dan nodig omhoog. Let erop dat uw handen zich op de greep bevinden wanneer u het tuingereedschap weer laat lopen.
 - ▶ Schakel het tuingereedschap in zoals in de gebruiksaanwijzing beschreven en let erop dat uw voeten ver genoeg van ronddraaiende delen verwijderd zijn.
 - ▶ Breng handen en voeten niet in de buurt van of onder ronddraaiende delen.
 - ▶ Houd afstand tot de uitwerpzona terwijl u met het tuingereedschap werkt.
 - ▶ Het tuingereedschap nooit optillen of dragen terwijl de motor loopt.
 - ▶ **Verander het tuingereedschap niet.** Ongeoorloofde veranderingen kunnen de veiligheid van het tuingereedschap beïnvloeden en tot meer geluiden en trillingen leiden.
 - ▶ Controleer regelmatig de aansluitkabel en de gebruikte verlengkabel. Sluit een beschadigde kabel niet aan op het stroomnet en raak een beschadigde kabel niet aan voordat u de verbinding met het stroomnet verbroken heeft. Bij een beschadigde kabel kunnen spanningvoerende delen aangeraakt worden. Bescherm uzelf tegen gevaren door een elektrische schok.
- ### Stroomkringonderbreker losmaken:
- Altijd wanneer u zich van het tuingereedschap verwijdert.
 - vóór het verwijderen van blokkeringen,
 - als u het tuingereedschap controleert, reinigt of eraan werkt,
 - na het raken van een voorwerp. Controleer het tuingereedschap onmiddellijk op beschadigingen en laat het indien nodig repareren,
 - als het tuingereedschap op een ongewone manier begint te trillen (onmiddellijk controleren).
- ### Onderhoud
- ▶ **Draag altijd tuinhandschoenen wanneer u de scherpe messen vastpakt of er aan werkt.**
 - ▶ Controleer of alle moeren, bouten en schroeven vastzitten, zodat een veilige toestand van het tuingereedschap gewaarborgd is.
 - ▶ Controleer de grasbak regelmatig op toestand en slijtage.
 - ▶ Controleer het tuingereedschap. Versleten of beschadigde delen moeten veiligheidshalve worden vervangen.

64 | Nederlands

- ▶ Gebruik uitsluitend voor het tuingereedschap voorziene maaimessen.
- ▶ Zorg ervoor dat vervangingsonderdelen van Bosch afkomstig zijn.

Aanwijzingen voor de optimale omgang met de accu

- ▶ **Controleer dat het tuingereedschap uitgeschakeld is voordat u de accu in het gereedschap plaatst.**

Het plaatsen van een accu in tuingereedschap dat ingeschakeld is, kan tot ongevallen leiden.

- ▶ **Gebruik alleen de voor dit tuingereedschap voorziene Bosch-accu's.** Het gebruik van andere accu's kan tot letsel en brandgevaar leiden.

- ▶ **Open de accu niet.** Er bestaat gevaar voor kortsluiting.



Bescherm de accu tegen hitte, bijvoorbeeld ook tegen voortdurend zonlicht, vuur, water en vocht. Er bestaat explosiegevaar.

- ▶ **Voorkom aanraking van de niet-gebruikte accu met paperclips, munten, sleutels, spijkers, schroeven en andere kleine metalen voorwerpen die overbrugging van de contacten kunnen veroorzaken.** Kortsluiting tussen de accucontacten kan brandwonden of brand tot gevolg hebben.

- ▶ **Bij beschadiging en onjuist gebruik van de accu kunnen er dampen vrijkomen. Zorg voor frisse lucht en raadpleeg bij klachten een arts.** De dampen kunnen de luchtwegen irriteren.

- ▶ **Gebruik de accu alleen in combinatie met uw Bosch-product.** Alleen zo wordt de accu tegen gevaarlijke overbelasting beschermd.

- ▶ **Door scherpe voorwerpen, zoals bijv. spijkers of schroevendraaiers of door krachtinwerking van buitenaf kan de accu beschadigd worden.** Het kan tot een interne kortsluiting leiden en de accu doen branden, roken, exploderen of oververhitten.

- ▶ **Sluit de accu niet kort.** Er bestaat explosiegevaar.







- ▶ Bescherm de accu tegen vocht en water.

- ▶ Bewaar de accu alleen bij een temperatuur tussen -20 °C en 50 °C . Laat de accu bijvoorbeeld in de zomer niet in de auto liggen.

- ▶ Reinig de ventilatieopeningen van de accu af en toe met een zachte, schone en droge doek.

Symbolen

De volgende symbolen zijn van betekenis voor het lezen en begrijpen van de gebruiksaanwijzing. Zorg ervoor dat u de symbolen en hun betekenis herkent. Het juiste begrip van de symbolen helpt u het tuingereedschap goed en veilig te gebruiken.

Symbool	Betekenis
	Bewegingsrichting
	Reactierichting
	Draag werkhandschoenen
	Gewicht
	Inschakelen
	Uitschakelen

Nederlands | 65

Symbol	Betekenis
✓	Toegestane handeling
✗	Verboden handeling
	Toebehoren en vervangingsonderdelen

Gebruik volgens bestemming

Het tuingereedschap is bestemd voor het maaien van tuinen, alleen voor particulier gebruik.

Technische gegevens

Accu-grasmaaier		Rotak 32 LI Rotak 32 LI S
Productnummer		3 600 H85 D..
Mesbreedte	cm	32
Maaihoogte	mm	30 – 60
Inhoud grasbak	l	31
Gewicht volgens EPTA- Procedure 01:2014	kg	10,4
Serienummer		zie typeplaatje op tuingereedschap
Accu		Li-Ion
Productnummer		
– 1,3	Ah	2 607 336 631
– 2,0	Ah	1 607 A35 02V
– 2,6	Ah	2 607 336 633
– 4,0	Ah	2 607 337 047
Nominale spanning	V=	36
Capaciteit		
– 2 607 336 631	Ah	1,3
– 1 607 A35 02V	Ah	2,0
– 2 607 336 633	Ah	2,6
– 2 607 337 047	Ah	4,0
Aantal accucellen		
– 1,3		10
– 2,0		10
– 2,6		20
– 4,0		20

** met oplaadapparaat AL 3620 CV Professional

Accu-grasmaaier		Rotak 32 LI Rotak 32 LI S
Oplaadapparaat		AL 3620 CV
Productnummer	EU UK AU	2 607 225 657 2 607 225 659 2 607 225 661
Laadstroom	A	2,0
Toegestaan oplaadtem- peratuurbereik	°C	0 – 45
Oplaaftijd (bij lege accu)**		
– 1,3	min	55
– 2,0	min	70
– 2,6	min	95
– 4,0	min	140
Gewicht volgens EPTA- Procedure 01:2014	kg	0,6
Isolatieklasse		□/II
Oplaadapparaat		AL 3640 CV
Productnummer	EU UK AU	2 607 225 099 2 607 225 101 2 607 225 103
Laadstroom	A	4,0
Toegestaan oplaadtem- peratuurbereik	°C	0 – 45
Oplaaftijd (bij lege accu)**		
– 1,3	min	45
– 2,0	min	45
– 2,6	min	65
– 4,0	min	80
Gewicht volgens EPTA- Procedure 01:2014	kg	1,0
Isolatieklasse		□/II

** met oplaadapparaat AL 3620 CV Professional

Informatie over geluid en trillingen

Geluidsemisiewaarden vastgesteld volgens EN 60335-2-77.

Het A-gewogen geluidsniveau van het apparaat bedraagt kenmerkend: geluidsdrukkniveau 74 dB(A); geluidsvermogeniveau 86 dB(A). Onzekerheid K = 0,5 dB.

Totale trillingswaarden a_{hv} (vectorsom van drie richtingen) en onzekerheid K bepaald volgens EN 60335-2-77:

$a_{hv} < 2,5 \text{ m/s}^2$, K = 1,5 m/s^2 .

66 | Nederlands

Montage en gebruik

Handelingsdoel	Afbeelding	Pagina
Meegeleverd	1	278
Montage van de greepbeugels	2	278
Grasbak in elkaar zetten	3	279
Gasbak inzetten en verwijderen	4	279
Accu opladen	5	279
Accu plaatsen	6	280
Stroomkringonderbreker losmaken en in parkeerstand brengen	7	281
Maaihoogte instellen	8	281
Inschakelen	9	282
Tips voor de werkzaamheden	10	283
Uitschakelen, Stroomkringonderbreker losmaken	11	283
Accu verwijderen	12	284
Onderhoud van de messen	13	285
Toebehoren kiezen	14	285

Ingebruikneming

Voor uw veiligheid

- ▶ **Let op! Schakel het tuingereedschap, maak de stroomkringonderbreker los en verwijder de accu voordat u instel- of reinigingswerkzaamheden uitvoert. Hetzelfde geldt als de schakelaarkabel beschadigd, doorgesneden of in de war is.**
- ▶ **Nadat het tuingereedschap is uitgeschakeld, draaien de messen nog enkele seconden.**
- ▶ **Voorzichtig! Raak het ronddraaiende snijmes niet aan.**

Accu opladen

- ▶ **Gebruik geen ander oplaadapparaat.** Het meegeleverde oplaadapparaat is afgestemd op de in het tuingereedschap ingebouwde lithiumionaccu.
- ▶ **Let op de netspanning!** De spanning van de stroombron moet overeenkomen met de gegevens op het typeplaatje van het oplaadapparaat. Met 230 V aangeduide oplaadapparaten kunnen ook met 220 V worden gebruikt.

De accu is voorzien van een thermische beveiliging die ervoor zorgt dat de accu alleen in het temperatuurbereik tussen 0 °C en 45 °C kan worden opgeladen. Daardoor wordt een lange levensduur van de accu bereikt.

Opmerking: De accu wordt gedeeltelijk opgeladen geleverd. Om de volledige capaciteit van de accu te verkrijgen, laadt u voor het eerste gebruik de accu volledig in het oplaadapparaat op.

De Lithium-Ion-accu kan op elk moment worden opgeladen zonder de levensduur te verkorten. Een onderbreking van het opladen schaadt de accu niet.

De lithiumionaccu is met „Electronic Cell Protection (ECP)” tegen te sterk ontladen beschermd. Als de accu leeg is, wordt het tuingereedschap door een veiligheidsschakeling uitgeschakeld. Het snijmes beweegt niet meer.

⚠ LET OP Druk na het automatisch uitschakelen van het tuingereedschap niet meer op de aan/uit-schakelaar. De accu kan anders beschadigd worden.

Opladen

Het opladen begint zodra de netstekker van het oplaadapparaat in het stopcontact en de accu in de oplaadschacht wordt gestoken.

Door de intelligente oplaadmethode wordt de oplaadtoestand van de accu automatisch herkend en wordt de accu afhankelijk van de accutemperatuur en -spanning met de optimale laadstroom opgeladen.

Daardoor wordt de accu ontzien en blijft deze, indien in het oplaadapparaat bewaard, altijd volledig opgeladen.

Snel opladen

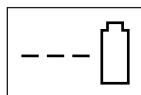

**AL 3640 CV
Professional**

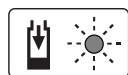

**AL 3620 CV
Professional**

Snel opladen wordt aangegeven door **knipperen** van de **groene LED-indicatie**.

Indicatie-element op de accu: Tijdens het opladen gaan de drie groene LED's na elkaar branden en gaan deze kort uit. De accu is volledig opgeladen als de drie groene LED's continu branden. Ongeveer 5 minuten nadat de accu volledig is opgeladen, gaan de drie groene LED's weer uit.

Opmerking: Het snel opladen is alleen mogelijk als de temperatuur van de accu zich binnen het toegestane oplaadtemperatuurbereik bevindt, zie het gedeelte „Technische gegevens”.

Accu opgeladen



**AL 3640 CV
Professional**

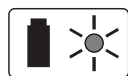

**AL 3620 CV
Professional**

Continu branden van de **groene LED-indicatie** geeft aan dat de accu volledig opgeladen is.

Bovendien klinkt gedurende ca. 2 seconden een geluidssignaal waardoor akoestisch wordt aangegeven dat de accu volledig is opgeladen.

De accu kan vervolgens worden verwijderd en onmiddellijk worden gebruikt.

Als de accu niet in het oplaadapparaat is gestoken, geeft **continu branden** van de **groene LED-indicatie** aan dat de stekker in het stopcontact is gestoken en het oplaadapparaat gereed is voor gebruik.

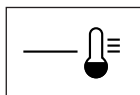
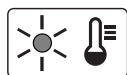
Accutemperatuur onder 0 °C of boven 45 °C**AL 3640 CV
Professional****AL 3620 CV
Professional**

Continu branden van de **rode LED-indicatie** geeft aan dat de temperatuur van de accu buiten het snellaadtemperatuurbereik van 0 °C – 45 °C ligt. Zodra het toegestane temperatuurbereik bereikt is, schakelt het oplaadapparaat automatisch over op snelladen.

Als de temperatuur van de accu buiten het toegestane oplaadtemperatuurbereik ligt, gaat de rode LED van de accu branden wanneer u de accu in het oplaadapparaat zet.

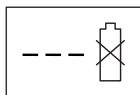
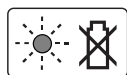
Geen opladen mogelijk**AL 3640 CV
Professional****AL 3620 CV
Professional**

Een andere storing tijdens het opladen wordt aangegeven door **knippen** van de **rode LED-indicatie**.

Het opladen kan niet worden gestart en het opladen van de accu is niet mogelijk (zie gedeelte „Storingen opsporen”).

Aanwijzingen voor het opladen

Bij langdurig opladen of meermaals opladen zonder onderbreking kan het oplaadapparaat warm worden. Dit is echter zonder bezwaar en wijst niet op een technisch defect van het oplaadapparaat.

Een duidelijk kortere gebruiksduur na het opladen duidt erop dat de accu versleten is en moet worden vervangen.

Neem de voorschriften ten aanzien van de afvalverwijdering in acht.

Accukoeling (Active Air Cooling)

De in het oplaadapparaat geïntegreerde ventilatorregeling bewaakt de temperatuur van de ingezette accu. Als de accutemperatuur boven 30 °C ligt, wordt de accu door een ventilator op de optimale oplaadtemperatuur gekoeld. De ingeschakelde ventilator maakt een ventilatiegeluid.

Als de ventilator niet loopt, ligt de accutemperatuur in het optimale oplaadtemperatuurbereik, of is de ventilator defect. In dit geval wordt de oplaadtijd van de accu langer.

Tips voor de werkzaamheden**Accu-oplaadindicatie**

De accu is voorzien van een oplaadindicatie die de oplaadtoestand van de accu aangeeft. De oplaadindicatie bestaat uit drie groene LED's.

Bedien de toets voor de oplaadindicatie om de oplaadindicatie te activeren. Na ca. 5 seconden gaat de oplaadindicatie automatisch uit.

De oplaadtoestand kan ook worden gecontroleerd terwijl de accu verwijderd is.

LED-indicatie	Accucapaciteit
Continu branden 3 groene LED's	≥ 2/3
Continu branden 2 groene LED's	≥ 1/3
Continu brandt 1 groene LED	≤ 1/3
Knipperlicht 1 groene LED	Reserve

Als na het bedienen van de toets geen van de LED's brandt, is de accu defect en moet deze worden vervangen.

Om veiligheidsredenen kan de oplaadtoestand alleen worden opgevraagd als het tuingereedschap stilstaat.

Tijdens het opladen gaan de drie groene LED's na elkaar branden en gaan deze kort uit. De accu is volledig opgeladen als de drie groene LED's continu branden. Ongeveer 5 minuten nadat de accu volledig is opgeladen, gaan de drie groene LED's weer uit.

Indicatie voor temperatuurbewaking

De rode LED van de indicatie voor de temperatuurbewaking geeft aan dat de accu of de elektronica van het tuingereedschap (als de accu in het gereedschap is geplaatst) zich in niet het optimale temperatuurbereik bevindt. In dit geval werkt het tuingereedschap niet, of niet met volledig vermogen.

Temperatuurbewaking van de accu

De rode LED knippert bij het indrukken van de toets of van de aan-/uitschakelaar (bij geplaatste accu): de accu is buiten het toegestane bedrijfstemperatuurbereik.

Bij een temperatuur boven 70 °C wordt de accu uitgeschakeld tot deze zich weer in het toegestane bedrijfstemperatuurbereik bevindt.

Temperatuurbewaking van de elektronica van het tuingereedschap

De rode LED brandt bij het indrukken van de aan/uit-schakelaar **continu**: De temperatuur van de elektronica van het tuingereedschap bedraagt minder dan 5 °C of meer dan 75 °C.

Bij een temperatuur boven 90 °C wordt de elektronica van het tuingereedschap uitgeschakeld tot deze zich weer in het toegestane bedrijfstemperatuurbereik bevindt.

68 | Nederlands

Maaivermogen (gebruiksduur accu)

Het maaivermogen (de gebruiksduur van de accu) is afhankelijk van de eigenschappen van het gazon, zoals de grasdichtheid, de vochtigheid, de lengte van het gras en de maaihoogte.

Vaak in- en uitschakelen van het tuingereedschap tijdens het maaien vermindert eveneens het maaivermogen (looptijd van de accu).

Als u het maaivermogen (de gebruiksduur van de accu) wilt optimaliseren, is het raadzaam om vaker te maaien, de maaihoogte te vergroten en in een passend tempo te lopen.

Het onderstaande voorbeeld toont de samenhang tussen maaihoogte en maaivermogen met betrekking tot één acculading.

Maaioomstandigheden

Zeer dun en droog gazon

Dun en droog gazon

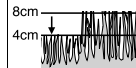
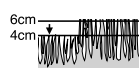

Maaivermogen (Rotak 32 LI)

tot 150 m²tot 100 m²

Maaivermogen (Rotak 32 LI S)

tot 450 m²tot 220 m²

Om de looptijd te verlengen, kunt u een extra accu of een accu met een grotere capaciteit (Ah) via een erkende klantenservice voor Bosch tuingereedschappen aanschaffen.

Storingen opsporen

Symptomen	Mogelijke oorzaak	Oplossing
Tuingereedschap loopt niet	Verstopping mogelijk	Stroomkringonderbreker losmaken: Onderzijde van het tuingereedschap controleren en indien nodig vrij maken (draag altijd tuinhandschoenen)
	Accu niet vol opgeladen	Accu opladen
	Accu niet (goed) ingestoken	Accu plaatsen
	Gras te lang	Grotere maaihoogte instellen en tuingereedschap kantelen om de startbelasting te verminderen
	Motorbeveiliging aangesproken	Laat de motor afkoelen en stel een grotere maaihoogte in
	Accu te koud of te heet	Accu laten opwarmen of afkoelen
	Stroomkringonderbreker is niet goed of niet volledig ingezet	Goed inzetten
	De motor start na het bedienen van de aan/uitschakelaar met een geringe vertraging	Bedien de aan/uitschakelaar ca. 1 – 3 seconden om de motor te starten
Motor start en stopt vervolgens weer	Accu niet vol opgeladen	Accu opladen
	Stroomkringonderbreker is niet goed of niet volledig ingezet	Goed inzetten
	Accu niet (goed) ingestoken	Accu plaatsen
	Accu te koud of te heet	Accu laten opwarmen of afkoelen Grotere maaihoogte instellen
Tuingereedschap loopt met onderbrekingen	Interne bekabeling van tuingereedschap defect	Neem contact op met klantenservice
	Motorbeveiliging aangesproken	Laat de motor afkoelen en stel een grotere maaihoogte in
Tuingereedschap maait onregelmatig en/of Motor loopt moeilijk	Maaihoogte te laag	Grotere maaihoogte instellen
	Messen bot	Mes vervangen
	Verstopping mogelijk	Onderzijde van het tuingereedschap controleren en indien nodig vrij maken (draag altijd tuinhandschoenen)
	Mes omgekeerd gemonteerd	Mes goed monteren

Symptomen	Mogelijke oorzaak	Oplossing
Maaivermogen (gebruiksduur accu) onvoldoende	Maaihoogte te laag	Stel een grotere maaihoogte in en maai langzamer
	Gras te hoog	Stel een grotere maaihoogte in en maai langzamer
	Gras te nat of vochtig	Wacht tot het gras droog is en loop langzamer
	Gras te dicht	Stel een grotere maaihoogte in, loop langzamer en maai vaker
	Een extra accu kunt u via een erkende klantenservice voor Bosch tuingereedschappen aanschaffen	Neem contact op met klantenservice
Na het inschakelen van het tuingereedschap draait het maimes niet	Mes wordt gehinderd door gras	Tuingereedschap uitschakelen Verstopping verwijderen (draag altijd tuinhandschoenen)
	Moer of schroef van mes los	Draai de moer of de schroef van het mes vast (17 Nm)
Sterke trillingen of geluiden	Moer of schroef van mes los	Draai de moer of de schroef van het mes vast (17 Nm)
	Mes beschadigd	Mes vervangen
Opladen niet mogelijk	Accucontacten vuil	Reinig de accucontacten, bijvoorbeeld door de accu enkele keren te plaatsen en te verwijderen, of vervang de accu indien nodig
	De accu is defect door een verbindingsoverbreuk in de accu (afzonderlijke cellen)	Vervang de accu
De led-indicaties branden niet nadat de stekker in het stopcontact is gestoken	Netsnoer van het oplaadapparaat is niet (of niet goed) vastgestoken	Steek de stekker (volledig) in het stopcontact
	Stopcontact, netsnoer of oplaadapparaat defect	Controleer de netspanning en laat het oplaadapparaat eventueel nazien door een erkende klantenservice voor Bosch elektrische gereedschappen

Onderhoud en service



Onderhoud van de accu

- ▶ **Let op! Schakel het tuingereedschap, maak de stroomkringonderbreker los en verwijder de accu en de grasmand voordat u instel- of reinigingswerkzaamheden uitvoert.**
- ▶ **Draag altijd tuinhandschoenen wanneer u de scherpe messen vastpakt of er aan werkt.**

Neem de volgende aanwijzingen en maatregelen in acht om een optimaal gebruik van de accu te waarborgen.

- Bescherm de accu tegen vocht en water.
- Bewaar de accu alleen bij een temperatuur tussen -20 °C en 50 °C. Laat de accu bijvoorbeeld in de zomer niet in de auto liggen.
- Laat de accu bij fel zonlicht de accu niet in het tuingereedschap zitten.
- De optimale temperatuur voor het bewaren van de accu bedraagt 5 °C.
- Reinig de ventilatieopeningen van de accu af en toe met een zachte, schone en droge doek.

Een duidelijk kortere gebruiksduur na het opladen duidt erop dat de accu versleten is en moet worden vervangen.

Klantenservice en gebruiksadviezen

www.bosch-garden.com

Vermeld bij vragen en bestellingen van vervangingsonderdelen altijd het uit tien cijfers bestaande zaaknummer volgens het typeplaatje van het tuingereedschap.

Nederland

Tel.: (076) 579 54 54
Fax: (076) 579 54 94
E-mail: gereedschappen@nl.bosch.com

België

Tel.: (02) 588 0589
Fax: (02) 588 0595
E-mail: outillage.gereedschap@be.bosch.com

Vervoer

Op de meegeleverde Lithium-Ion-accu's zijn de eisen voor het vervoer van gevaarlijke stoffen van toepassing. De accu's kunnen door de gebruiker zonder verdere voorwaarden over de weg worden vervoerd.

Bij de verzending door derden (bijv. luchtvervoer of expeditiebedrijf) moeten bijzondere eisen ten aanzien van verpakking en markering in acht worden genomen. In deze gevallen moet bij de voorbereiding van de verzending een deskundige voor gevaarlijke goederen worden geraadpleegd.

70 | Dansk

Verzend accu's alleen als de behuizing onbeschadigd is. Plak blootliggende contacten af en verpak de accu zodanig dat deze niet in de verpakking beweegt.
Neem ook eventuele overige nationale voorschriften in acht.

Afvalverwijdering

Gooi tuingereedschappen, oplaadapparaten, accu's en batterijen niet bij het huisvuil.

Alleen voor landen van de EU:

Volgens de Europese richtlijn 2012/19/EU moeten niet meer bruikbare elektrische en elektronische apparaten en volgens de Europese richtlijn 2006/66/EG moeten defecte of lege accu's en batterijen apart worden ingezameld en op een voor het milieu verantwoorde wijze worden hergebruikt.

Accu's en batterijen:**Li-ion:**

Lees de aanwijzingen in het gedeelte „Vervoer” en neem deze in acht.

Wijzigingen voorbehouden.

Dansk**Sikkerhedsinstrukser**

Pas på! Læs efterfølgende instrukser omhyggeligt. Gør dig fortrolig med haveværktøjets betjeningsanordninger og korrekte anvendelse. Opbevar betjeningsvejledningen til senere brug.

Forklaring af symboler på haveværktøjet

Generel sikkerhedsadvarsel.



Læs brugsanvisningen.



Pas på udkastede eller flyvende genstande, der kan kvæste tilskuere.



Advarsel: Hold god afstand til haveværktøjet, når det arbejder.



Vær forsigtig: Berør ikke de roterende knive. Knivene er skarpe. Pas på tærne og fingrene - de kan blive skåret af.



Sluk for haveværktøjet og løs strømkredsafbryderen, før vedligeholdelses- eller rengøringsarbejde gennemføres; dette gælder også, hvis haveværktøjet også kun forlades uden opsyn i kort tid.



Gælder ikke.



Vent til alle haveværktøjets dele er standset helt, før de berøres. Knivene fortsætter med at rotere, efter at der er blevet slukket for haveværktøjet. En roterende kniv kan forårsage kvæstelser.



Brug ikke haveværktøjet, når det regner, og udsæt ikke værktøjet for regn.



Beskyt dig selv mod elektrisk stød.



Gælder ikke.



Anvend kun ladeaggregatet i tørre rum.



Ladeaggregatet er udstyret med en sikkerhedstransformator.

Betjening

► Lad aldrig børn eller personer, der ikke har gennemlæst denne betjeningsvejledning, anvende haveværktøjet.

- Lokale regler kan bestemme alderen på den person, som må betjene haveværktøjet. Haveværktøjet skal opbevares utilgængeligt for børn, når det ikke er i brug.
- ▶ Dette haveværktøj er ikke egnet til at blive brugt af personer (inkl. børn) med begrænsede fysiske, sensoriske eller psykiske evner eller manglende erfaring og/eller manglende viden, medmindre de overvåges af en sikkerhedsansvarlig person eller modtager instruktioner fra denne person om, hvordan haveværktøjet skal håndteres.
Bør skal overvåges for at sikre, at de ikke leger med haveværktøjet.
 - ▶ Slå aldrig græs, mens der er nogen, især børn eller kæledyr, i nærheden.
 - ▶ Brugeren er ansvarlig for ulykker og skader, der sker på andre mennesker eller deres ejendom.
 - ▶ Betjen ikke haveværktøjet med bare fødder eller åbne sandaler. Bær altid fastsiddende fodtøj og lange bukser.
 - ▶ Undersøg det område, der skal bearbejdes, og fjern sten, pinde, ståltråd, kødben og andre fremmedlegemer.
 - ▶ Kontrollér altid inden brug, at knivene, knivboltene og klippeenheden ikke er slidte eller beskadigede. Udskift altid slidte eller beskadigede knive samt knivbolte sammen for at undgå ubalance.
 - ▶ Slå kun græs i dagslys eller i god kunstig belysning.
 - ▶ Arbejd ikke med græsslåmaskinen, hvis det er dårligt vejr, især ikke hvis der er tegn på uvejr.
 - ▶ Haveværktøjet må helst ikke anvendes i vådt græs.
 - ▶ Gå altid – løb aldrig.
 - ▶ Brug aldrig haveværktøjet med defekte beskyttelsesanordninger, afdekninger eller uden sikkerhedsudstyr som f.eks. udkastningsskærm og/eller græsboks.
 - ▶ Brug høreværn.
 - ▶ **Det kan være farligt at arbejde på skråninger.**
 - Slå aldrig græs på alt for stejle skråninger.
 - Man skal altid passe på ikke at miste fodfæstet på skråninger eller vådt græs.
 - Slå altid græs på tværs af skråninger – aldrig op og ned.
 - Vær altid meget forsigtig, når du vender.
 - ▶ Vær altid meget forsigtig, når haveværktøjet kører tilbage eller trækkes.
 - ▶ Skub altid haveværktøjet frem under græsslåningen og træk det aldrig hen mod kroppen.
 - ▶ Knivene skal stå stille, når haveværktøjet vippes til transport, når der køres hen over andre overflader end græs og ved transport af haveværktøjet til og fra det område, hvor plænen skal slås.
 - ▶ Vip ikke haveværktøjet ved start eller når motoren startes, medmindre dette er nødvendigt for at starte det i højt græs. I dette tilfælde hæves den side af haveværktøjet, som vender bort fra brugeren, ved at trykke håndgrebet ned. Haveværktøjet må ikke hæ-

ves mere end nødvendigt. Sørg for, at begge hænder er på grebet, når haveværktøjet sænkes ned igen.

- ▶ Tænd for haveværktøjet som beskrevet i betjeningsvejledningen og sørg for, at dine fødder er tilstrækkeligt langt væk fra roterende dele.
- ▶ Anbring ikke hænder eller fødder i nærheden af eller under roterende dele.
- ▶ Hold afstand til udkastningszonen, når haveværktøjet kører.
- ▶ Løft eller bær aldrig haveværktøjet, når motoren kører.
- ▶ **Udør ikke ændringer på haveværktøjet.** Ikke tilladte ændringer kan forringe dit haveværktøjs sikkerhed og føre til mere støj og større vibrationer.
- ▶ Kontroller tilslutningsledningen og en anvendt forlængerledning med regelmæssige mellemrum. Tilslut ikke en beskadiget ledning til strømnettet eller berør den ikke, før du har afbrudt den fra strømnettet. Er ledningen beskadiget, kan spændingsførende dele berøres. Beskyt dig selv mod farer fra elektrisk stød.

Strømkredsafbryder løsnes:

- før du fjerner dig fra haveværktøjet,
- inden man fjerner en blokering,
- før du kontrollerer, rengør eller arbejder på haveværktøjet,
- efter at man har ramt et fremmedlegeme. Kontroller straks haveværktøjet for beskadigelser og få det repareret, hvis det er nødvendigt,

- hvis haveværktøjet begynder at vibrere unormalt meget (kontrollér omgående).

Vedligeholdelse

- ▶ **Brug altid havehandsker, hvis du håndterer eller arbejder i nærheden af skarpe knive.**
- ▶ Kontroller, at alle møtrikker, bolte og skruer sidder rigtigt, så haveværktøjets arbejdstilstand er sikret.
- ▶ Kontrollér græsboksens tilstand og slidniveau med regelmæssige mellemrum.
- ▶ Kontroller haveværktøjet og erstat for en sikkerheds skyld slidte eller beskadigede dele.
- ▶ Brug udelukkende de specielle knive til haveværktøjet.
- ▶ Sørg for kun at montere reservedele, der er godkendt af Bosch.

Henvisninger til optimal håndtering af akkuen

- ▶ **Sikre, at haveværktøjet er slukket, før akku'en sættes i.** Der kan opstå uheld, hvis en akku sættes i et haveværktøj, der er tændt.
- ▶ **Brug kun Bosch akkuerne, der er beregnet til dette haveværktøj.** Brug af andre akkuer kan føre til kvæstelser og er forbundet med brandfare.
- ▶ **Åben ikke akkuen.** Fare for kortslutning.



Beskyt akkuen mod varme (f.eks. også mod varige solstråler, brand, vand og fugtighed). Fare for eksplosion.



► **Ikke benyttede akku'er må ikke komme i berøring med kontorclips, mønter, nøgler, søm, skruer eller andre små metalgenstande, da disse kan kortslutte kontakterne.** En kortslutning mellem akku-kontakterne øger risikoen for personskader i form af forbrændinger.

► **Beskadiges akkuen eller bruges den forkert, kan der sive dampe ud. Tilfør frisk luft og søg læge, hvis du føler dig utilpas.** Dampene kan irritere luftvejene.

► **Anvend kun akkuen i forbindelse med dit Bosch produkt.** Kun på denne måde beskyttes akkuen mod farlig overbelastning.

► **Akkuen kan blive beskadiget af spidse genstande som f.eks. nåle eller skruetrækkere eller ekstern kraftpåvirkning.** Der kan opstå indvendig kortslutning, så akkuen kan antændes, ryge, eksplodere eller overophedes.

► **Kortslut ikke akkuen.** Fare for eksplosion.

► **Beskyt akkuen mod fugtighed og vand.**

► **Opbevar kun akkuen i et temperaturområde mellem -20 °C og 50 °C.** Opbevar ikke akkuen i bilen f.eks. om sommeren.

► **Rengør akkuens ventilationsåbninger en gang imellem med en blød, ren og tør pensel.**

Symboler

De efterfølgende symboler er af betydning for at kunne læse og forstå brugsanvisningen. Læg mærke til symbolerne og overhold deres betydning. En rigtig forståelse af symbolerne er med til at sikre en god og sikker brug af haveværktøjet.

Symbol	Betydning
	Bevægelsesretning
	Reaktionsretning
	Brug beskyttelseshandsker
	Vægt
	Start
	Stop
	Tilladt handling
	Forbudt handling
	Tilbehør/reservedele

Beregnet anvendelse

Haveværktøjet er beregnet til græsslåning i private haver.

Tekniske data

Akku-plæneklipper		Rotak 32 LI Rotak 32 LI S
Typenummer		3 600 H85 D..
Knivbredde	cm	32
Slåhøjde	mm	30 – 60
Volumen, græsrebs	l	31
Vægt svarer til EPTA-Procedure 01:2014	kg	10,4
Serienummer		se typeskilt på haveværktøjet
Akku		Li-Ion
Typenummer		
- 1,3	Ah	2 607 336 631
- 2,0	Ah	1 607 A35 02V
- 2,6	Ah	2 607 336 633
- 4,0	Ah	2 607 337 047
Nominal spænding	V=	36
Kapacitet		
- 2 607 336 631	Ah	1,3
- 1 607 A35 02V	Ah	2,0
- 2 607 336 633	Ah	2,6
- 2 607 337 047	Ah	4,0
Antal akkuceller		
- 1,3		10
- 2,0		10
- 2,6		20
- 4,0		20

**med ladeaggregat AL 3620 CV Professional

74 | Dansk

Akku-plæneklipper		
		Rotak 32 LI Rotak 32 LI S
Ladeaggregat		AL 3620 CV
Typenummer	EU	2 607 225 657
	UK	2 607 225 659
	AU	2 607 225 661
Ladestrøm	A	2,0
Tilladt temperaturområde for opladning	°C	0 – 45
Ladetid (tom akku)**		
- 1,3	min	55
- 2,0	min	70
- 2,6	min	95
- 4,0	min	140
Vægt svarer til EPTA-Procedure 01:2014	kg	0,6
Beskyttelsesklasse		□/II
Ladeaggregat		AL 3640 CV
Typenummer	EU	2 607 225 099
	UK	2 607 225 101
	AU	2 607 225 103
Ladestrøm	A	4,0
Tilladt temperaturområde for opladning	°C	0 – 45
Ladetid (tom akku)**		
- 1,3	min	45
- 2,0	min	45
- 2,6	min	65
- 4,0	min	80
Vægt svarer til EPTA-Procedure 01:2014	kg	1,0
Beskyttelsesklasse		□/II

**med ladeaggregat AL 3620 CV Professional

Støj-/vibrationsinformation

Støjemissionsværdier bestemt iht. EN 60335-2-77.

Maskinens A-vægtede støjniveau er typisk: Lydtryksniveau 74 dB(A); lyddefektniveau 86 dB(A). Usikkerhed K = 0,5 dB.

Samlede vibrationsværdier a_h (vektorsum for tre retninger) og usikkerhed K beregnet iht. EN 60335-2-77: $a_h < 2,5 \text{ m/s}^2$, $K = 1,5 \text{ m/s}^2$.

Montering og drift

Handlingsmål	Fig.	Side
Leveringsomfang	1	278
Montering af bøjlegrebene	2	278
Græsboks føjes sammen	3	279
Græsboks sættes i/tages af	4	279
Opladning af akku	5	279
Akku sættes i	6	280

Handlingsmål	Fig.	Side
Strømkredsaafbryder løsnes og stilles i parkeringsposition	7	281
Slåhøjde indstilles	8	281
Tænding	9	282
Arbejdsanvisninger	10	283
Slukning, Strømkredsaafbryder løsnes	11	283
Akku tages ud	12	284
Vedligeholdelse af kniv	13	285
Valg af tilbehør	14	285

Ibrugtagning

For din egen sikkerheds skyld

- **Pas på! Sluk for haveværktøjet, løsn strømkredsaafbryderen og fjern akkuen, før vedligeholdelses- eller rengøringsarbejde gennemføres. Gør det samme, hvis kontaktledningen er beskadiget, hvis der er blevet skåret i den eller hvis den har viklet sig sammen.**
- **Når haveværktøjet slukkes, roterer knivene sig i endnu et par sekunder.**
- **Pas på – berør ikke den roterende skærekniv.**

Opladning af akku

- **Anvend ikke noget andet ladeaggregat.** Det medleverede ladeaggregat er afstemt i forhold til den Li-ion-akku, der er monteret i haveværktøjet.
 - **Kontrollér netspændingen!** Strømkildens spænding skal stemme overens med angivelserne på ladeaggregatets typeskilt. Ladeaggregater til 230 V kan også tilsluttes 220 V.
- Akkuen er udstyret med en temperaturområdeovervågning, som kun tillader en ladning i et temperaturområde mellem 0 °C og 45 °C. Derved opnås en høj levetid for akkuen.

Bemærk: Akkuen er til dels oplades ved udleveringen. For at sikre at akkuen fungerer 100 % oplades akkuen helt før første ibrugtagning.

Li-ion-akkuen kan oplades til enhver tid, uden at levetiden forkortes. En afbrydelse af opladningen beskadiger ikke akkuen. Li-ion-akkuen er beskyttet mod afladning med „Electronic Cell Protection (ECP)“. Er akkuen afladet, slukkes haveværktøjet med en beskyttelseskontakt. Skærekniven bevæger sig ikke mere.

⚠ PAS PÅ Tryk efter automatisk slukning af haveværktøjet ikke mere på start-stop-kontakten. Akkuen kan blive beskadiget.

Opladning

Opladningen starter, så snart netstikket netstikket til ladeaggregatet stættes i stikdåsen og akkuen placeres i ladeskakten.

Den intelligente ladeproces gør, at akkumulatorens ladetilstand automatisk erkendes og lades med den mest velegnede ladestrøm, afhængigt af akkumulatorens temperatur og spænding.

Derved skånes akkumulatoren og er altid opladet 100 %, når den opbevares i ladeaggregatet.

Hurtig opladning

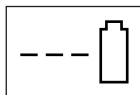

**AL 3640 CV
Professional**

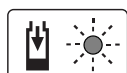

**AL 3620 CV
Professional**

Hurtigopladningen signaliseres ved, at den **grønne LED-lampe blinker**.

Lampeelement på akkuen: Under opladningen lyser og slukker akkuens tre grønne LED-lamper kort en ad gangen. Akkuen er helt opladet, når de tre grønne LED-lamper lyser hele tiden. Ca. 5 minutter efter at akkuen er helt opladet, slukker de tre grønne LED-lamper igen.

Bemærk: Hurtigopladningen er kun mulig, hvis akkumulatorens temperatur er i det tilladte ladetemperaturområde, se afsnit „Tekniske data“.

Akkupladning



**AL 3640 CV
Professional**



**AL 3620 CV
Professional**

Når den **grønne LED-lampe lyser konstant**, betyder det, at akkuen er helt opladet.

Der høres desuden en signaltone i ca. 2 sekunder, hvilket signaliserer, at akkuen er 100 % opladt.

Herefter kan akkumulatoren tages ud til øjeblikkelig brug.

Er akkuen ikke sat i, betyder et **konstant grønt lys i LED-lampen**, at netstikket er sat i stikdåsen og at ladeaggregatet er klart.

Akku-temperatur under 0 °C eller over 45 °C

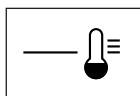

**AL 3640 CV
Professional**

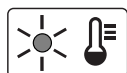

**AL 3620 CV
Professional**

Ses et **konstant rødt lys i LED-lampen**, ligger akkuens temperatur uden for hurtigopladningstemperaturområdet på 0 °C – 45 °C. Så snart det tilladte temperaturområde er nået, kobler ladeaggregatet automatisk om til hurtigopladning.

Er akkuens temperatur uden for det tilladte ladetemperaturområde, lyser akkuens røde LED-lampe, når akkuen sættes i ladeaggregatet.

Opladning er ikke mulig

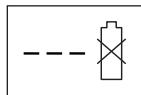

**AL 3640 CV
Professional**

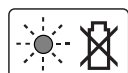

**AL 3620 CV
Professional**

Hvis opladningen ikke er mulig på grund af en anden fejl, signaliseres dette ved, at den **røde LED-lampe blinker**.

Opladningen kan ikke starte og det er ikke muligt at oplade akkuen (se afsnit „Fejlsøgning“).

Tips vedr. opladning

Opladningsaggregatet kan blive varmt, hvis det oplades hele tiden eller en opladningscyklus følger den næste uden afbrydelser. Dette er dog uden betydning og er ikke tegn på en teknisk defekt af ladeaggregatet.

Når driftstiden pr. opladning forkortes væsentligt, er det tegn på, at akkuerne er slidt op og skal udskiftes.

Læs og overhold henvisningerne mhr. bortskaftelse.

Akku-køling (Active Air Cooling)

Ventilatorstyringen, der er integreret i ladeaggregatet, overvåger temperaturen for den isatte akku. Ligger akkuteperaturen over 30 °C, køles akkuen til den optimale ladetemperatur vha. en ventilator. Den tændte ventilator producerer en ventilatorlyd.

Går ventilatoren ikke, ligger akkuteperaturen i det optimale ladetemperaturområde eller ventilatoren er defekt. I dette tilfælde forlænges akkuens ladetid.

Arbejdsvejledning

Akku-ladetilstandsindikator

Akkuen er udstyret med en ladetilstandsindikator, der viser akkuens ladetilstand. Ladetilstandsindikatoren består af 3 grønne LED-lamper.

Betjen tasten til ladetilstandsindikatoren for at aktivere ladetilstandsindikatoren. Ladetilstandsindikatoren slukker automatisk efter ca. 5 sekunder.

Ladetilstanden kan også kontrolleres, når akkuen er fjernet.

Kontrollampe	Akku-kapacitet
Konstant lys 3 grøn LED-lampe	≥ 2/3
Konstant lys 2 grøn LED-lampe	≥ 1/3
Konstant lys 1 grøn LED-lampe	≤ 1/3
Blinklys 1 grøn LED-lampe	Reserve

Lyser der ikke nogen LED-lampe, når der trykkes på tasten, er akkuen defekt og skal skiftes.

76 | Dansk

Af sikkerhedstekniske grunde kan ladetilstanden kun kontrolleres, når haveværktøjet står stille.

Under opladningen lyser og slukker akkuens tre grønne LED-lamper kort en ad gangen. Akkuen er helt opladet, når de tre grønne LED-lamper lyser hele tiden. Ca. 5 minutter efter at akkuen er helt opladet, slukker de tre grønne LED-lamper igen.

Visning for temperaturovervågning

Den røde LED-lampe i indikatoren til temperaturovervågning signaliserer, at akkuen eller haveværktøjets elektroniske system (når akkuen er sat i) ikke er i det optimale temperaturområde. I dette tilfælde arbejder haveværktøjet ikke eller ikke med fuld kapacitet.

Temperaturovervågning af akkuen

Den røde LED blinker, når du trykker på tasten eller tænd/sluk-knappen (med isat batteri): Batteriet ligger uden for det tilladte driftstemperaturområde.

Ved temperaturer over 70 °C slukker akkuen, til den befinder sig i det tilladte temperaturområde igen.

Temperaturovervågning for haveværktøjets elektroniske system

Den røde LED-lampe lyser **konstant**, når der trykkes på start-stop-kontakten: Temperaturen for haveværktøjets elektroniske system er under 5 °C eller mere end 75 °C.

Ved temperaturer over 90 °C slukker haveværktøjets elektroniske system, til det befinder sig i det tilladte driftstemperaturområde igen.

Snitkapacitet (akku-løbetid)

Slåkapaciteten (akku-løbetid) afhænger af græssets egenskaber f.eks. græssets tæthed, fugtighed, græslængde og slåhøjde.

Tændes og slukkes haveværktøjet hyppigt under græslåningen, reduceres slåkapaciteten ligeledes (akku-løbetid).

For at optimere slåkapaciteten (akku-løbetid) anbefales det at slå græsset noget oftere, øge slåhøjden og gå med normalt tempo.

Eksemplet for neden viser sammenhængen mellem slåhøjde og slåkapacitet for en akkuopladning.

Snitbetingelser

Meget lyst, tørt græs

Lyst, tørt græs

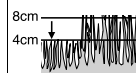
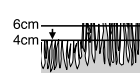

Slåkapacitet (Rotak 32 LI)

op til 150 m²

op til 100 m²

Slåkapacitet (Rotak 32 LI S)

op til 450 m²

op til 220 m²

Løbetiden forlænges ved at købe en ekstra akku eller en akku med større kapacitet (Ah) hos et autoriseret servicecenter for Bosch haveværktøj.

Fejlsøgning



Symptom	Mulig årsag	Afhjælpning
Haveværktøj kører ikke	Tilstopning mulig	Strømkredsafbryder løsnes: Kontrollér haveværktøjet og frigør det evt. for græs (brug altid havehandsker)
	Akkuen er ikke helt opladet	Opladning af akku
	Akkuen er ikke sat (rigtigt) i	Isæt akku
	Græs for langt	Indstil en større slåhøjde og vip haveværktøjet for at reducere belastningen i starten
	Motorværn er aktiveret	Lad motoren afkøle og indstil en større slåhøjde
	Akkuen er for kold/varm	Opvarm/afkøl akkuen
	Strømkredsafbryderen er ikke blevet sat rigtigt i/fuldstændigt i	Sæt den rigtigt i
	Motoren starter efter betjening af start-stop-kontakten med en lille tidsforsinkelse	Tryk på start-stop-kontakten og hold den nede i ca. 1 – 3 s for at starte motoren

Symptom	Mulig årsag	Afhjælpning
Motoren starter og stopper herefter igen	Akkuen er ikke helt opladet	Opladning af akku
	Strømkredsafbryderen er ikke blevet sat rigtigt i/fuldstændigt i	Sæt den rigtigt i
	Akkuen er ikke sat (rigtigt) i	Isæt akku
	Akkuen er for kold/varm	Opvarm/afkøl akkuen Indstil en større slåhøjde
Haveværktøj kører i intervaller	Haveværktøjets indvendige ledninger er beskadiget	Kontakt serviceforhandleren
	Motorværn er aktiveret	Lad motoren afkøle og indstil en større slåhøjde
Haveværktøj klipper ikke jævnt og/eller Motoren arbejder tungt	Slåhøjden er for lav	Indstil en større slåhøjde
	Knive er sløve	Kniv skiftes
	Tilstopning mulig	Kontrollér haveværktøjet og frigør det evt. for græs (brug altid havehandsker)
	Kniven er monteret forkert	Montér kniven rigtigt
Slåkapaciteten (akku-løbetid) er ikke tilstrækkelig	Slåhøjden er for lav	Indstil en større slåhøjde og gå noget langsommere
	Græsset er for højt	Indstil en større slåhøjde og gå noget langsommere
	Græsset er for vådt eller fugtigt	Vent til græsset er tørt og gå noget langsommere
	Græsset er for tæt	Indstil en større slåhøjde, gå noget langsommere og slå græsset noget oftere
	En ekstra akku kan fås hos et autoriseret kunde-center for Bosch haveværktøj	Kontakt serviceforhandleren
Når haveværktøjet tændes, drejer klippekniven ikke	Kniven bremses af græsset	Sluk for haveværktøjet
	Knivmøtrikken/-skruen er løs	Fjern tilstopning (brug altid havehandsker) Spænd knivmøtrikken/-skruen (17 Nm)
For stor vibration/støj	Knivmøtrikken/-skruen er løs	Spænd knivmøtrikken/-skruen (17 Nm)
	Knivene er beskadigede	Kniv skiftes
Opladning er ikke mulig	Akkukontakter er snavset	Rengør akkukontakter; f.eks. ved at sætte akkuen i og tage den ud flere gange eller erstatte den
	Akkuen er defekt, da en kapacitet er blevet afbrudt i akkuen (enkelceller)	Skift akkuen
LED-lamperne lyser ikke, når netstikket sættes i stikdåsen	Ladeaggregatets netstik er ikke sat (rigtigt) i	Sæt netstikket (helt) ind i stikdåsen
	Stikdåse, netkabel eller ladeaggregat er defekt	Kontrollér netspændingen og få evt. opladningsaggregatet blive kontrolleret af et autoriseret serviceværksted for Bosch-elektroværktøj

Vedligeholdelse og service



Akku-pleje

- **Pas på! Sluk for haveværktøjet, løsn strømkredsafbryderen og fjern akkuen samt græsboksen, før vedligeholdelses- eller rengøringsarbejde gennemføres.**
- **Brug altid havehandsker, hvis du håndterer eller arbejder i nærheden af skarpe knive.**

Overhold følgende forskrifter og foranstaltninger for at muliggøre en optimal brug af akkuen:

- Beskyt akkuen mod fugtighed og vand.

- Opbevar kun akkuen i et temperaturområde mellem –20 °C og 50 °C. Opbevar ikke akkuen i bilen f. eks. om sommeren.
 - Lad ikke akkuen blive siddende i haveværktøjet i solskinsvej.
 - Den optimale temperatur til opbevaring af akkuen er 5 °C.
 - Rengør akkuens ventilationsåbninger en gang imellem med en blød, ren og tør pensel.
- Når driftstiden pr. opladning forkortes væsentligt, er det tegn på, at akkuerne er slidt op og skal udskiftes.

78 | Svenska

Kundeservice og brugerrådgivning**www.bosch-garden.com**

Det 10-cifrede typenummer på haveværktøjets typeskilt skal altid angives ved forespørgsler og bestilling af reservedele.

Dansk

Bosch Service Center
Telegrafvej 3
2750 Ballerup
På www.bosch-pt.dk kan der online bestilles reservedele eller oprettes en reparations ordre.
Tlf. Service Center: 44898855
Fax: 44898755
E-Mail: vaerktoej@dk.bosch.com

Transport

De indeholdte Li-Ion-akkuer overholder bestemmelserne om farligt gods. Akkuerne kan transporteres af brugeren på offentlig vej uden yderligere pålæg.
Ved forsendelse gennem tredjemand (f.eks.: lufttransport eller spedition) skal særlige krav vedr. emballage og mærkning overholdes. Her skal man kontakte en faregodseksper, før forsendelsesstykket forberedes.

Send kun akkuer, hvis huset er ubeskadiget. Tilklæb åbne kontakter og indpak akkuen på en sådan måde, at den ikke kan bevæge sig i emballagen.
Følg venligst også eventuelle, videreførende, nationale forskrifter.

Bortskaffelse

Smid ikke haveværktøj, ladeaggregater og akkuer/batterier ud sammen med det almindelige husholdningsaffald!

Gælder kun i EU-lande:

Iht. det europæiske direktiv 2012/19/EU skal affald af elektrisk og elektronisk udstyr (WEEE) og iht. det europæiske direktiv 2006/66/EF skal defekte eller opbrugte akkuer/batterier indsamles separat og genbruges iht. gældende miljøforskrifter.

Akkuer/batterier:

Li-Ion:
Følg venligst henvisninger i afsnit „Transport“.

Ret til ændringer forbeholdes.

Svenska**Säkerhetsanvisningar**

Obs! Läs noggrant igenom anvisningarna. Gör dig förtrogen med trädgårdsredskapets manöverorgan och dess korrekta användning. Förvara bruksanvisningen för senare behov.

Beskrivning av symbolerna på trädgårdsredskapet

Allmän varning för riskmoment.



Läs noga igenom bruksanvisningen.



Se till att personer som står i närheten inte skadas av föremål som eventuellt slungas ut.



Varning: Håll ett betryggande avstånd från trädgårdsredskapet när det är igång.



Se upp: Berör inte roterande knivar. Knivarna är vassa. Se till att tår eller fingrar inte skadas.



Före underhåll och rengöringsåtgärder koppla från trädgårdsredskapet och ta bort strömkretsbyttaren även om trädgårdsredskapet endast under en kort tid lämnas utan uppsikt.



Gäller inte.



Vänta tills trädgårdsredskapets alla delar stannat fullständigt innan du berör dem. Knivarna roterar en stund efter det trädgårdsredskapet stängts av och detta kan leda till kroppsskada.



Använd inte trädgårdsredskapet i regn och utsätt det inte heller för regn.



Skydda dig mot elstöt.



Gäller inte.



Laddaren får endast användas i torr lokal.



Laddaren är försedd med en säkerhetstransformator.

Användning

- ▶ Låt aldrig barn eller personer som inte är förtrodda med bruksanvisningen använda trädgårdsredskapet. Nationella föreskrifter begränsar eventuellt tillåten ålder för användning. När trädgårdsredskapet inte används ska det förvaras oåtkomligt för barn.
- ▶ Trädgårdsredskapet får inte användas av person (inklusive barn) med begränsad fysisk, sensorisk eller psykisk förmåga och/eller som saknar den erfarenhet och kunskap som krävs för hantering. Undantag görs om personen övervakas av en ansvarig person som kan undervisa i trädgårdsredskapets användning. Barn bör övervakas för att säkerställa att de inte leker med trädgårdsredskapet.
- ▶ Klipp aldrig gräset när personer, speciellt då barn eller husdjur, uppehåller sig i närheten.
- ▶ Användaren eller ägaren ansvarar för olyckor och skador som drabbar andra människor eller deras egendom.
- ▶ Du får inte använda trädgårdsredskapet barfota eller med öppna sandaler. Använd alltid kraftiga skor och långa byxor.
- ▶ Granska noga gräsmattan innan du startar och plocka bort stenar, kvistar, ståltrådar, ben och andra främmande föremål.
- ▶ Kontrollera innan arbetet påbörjas att knivarna, knivskruvarna och skärgruppen inte är slitna eller skadade. Byt alltid samtidigt ut slitna eller skadade knivar och knivskruvar för att undvika obalans.
- ▶ Arbeta endast i dagsljus eller vid god belysning.
- ▶ Vid dåligt väder, speciellt om åskväder väntas, får gräsklipparen inte användas.
- ▶ Använd trädgårdsredskapet helst inte i vått gräs.
- ▶ Gå lugnt, gå aldrig snabbt.
- ▶ Använd aldrig trädgårdsredskapet med defekta skyddsanordningar, kåpor eller säkerhetsutrustning som t. ex. avledningsskydd och/eller uppsamlingskorg.
- ▶ Bär hörselskydd.
- ▶ **Arbete på sluttning kan innebära fara.**
 - Klipp inte gräset på mycket brant sluttning.
 - Se till att du har bra fotfäste på lutande mark och vått gräs.
 - Klipp gräset på lutande mark alltid tvärs över och aldrig upp- och nedför.
 - Var ytterst försiktig när riktningen växlas.

80 | Svenska

- ▶ Var ytterst försiktig när du går bakåt eller drar trädgårdsredskapet.
- ▶ Skjut trädgårdsredskapet vid gräsklippning alltid framåt och dra det inte mot kroppen.
- ▶ Knivarna måste stå stilla när trädgårdsredskapet tippas för transport, när det körs över ytor utan gräs och när trädgårdsredskapet transporteras till eller från området som ska klippas.
- ▶ Tippa inte trädgårdsredskapet när motorn startas om inte högt gräs kräver tippning. I detta fall tryck inte ned handtaget på motsatt sida mer än vad som är nödvändigt för lyftning. Se till att du håller händerna på handtaget när du åter lägger ned trädgårdsredskapet.
- ▶ Koppla på trädgårdsredskapet enligt beskrivning i bruksanvisningen och se till att du håller fötterna på betryggande avstånd från roterande delar.
- ▶ Håll händerna och fötterna på betryggande avstånd från roterande delar.
- ▶ Håll dig på avstånd till utkastningszonen när du använder trädgårdsredskapet.
- ▶ Trädgårdsredskapet får aldrig lyftas upp eller bäras med motorn igång.
- ▶ **Gör inga förändringar på trädgårdsredskapet.** Otillåtna förändringar kan menligt påverka trädgårdsredskapets säkerhet och leda till kraftigare buller och vibrationer.
- ▶ Kontrollera regelbundet anslutningskabeln och den använda skarvsladden. Anslut inte en skadad kabel till elnätet och berör inte kabeln innan den fränkopplats från elnätet. Risk

finns att en skadad kabel berör spänningsförande delar. Skydda dig mot elstöt.

Lossa strömkretsbyttaren:

- alltid när trädgårdsredskapet lämnas utan uppsikt.
- innan blockeringar åtgärdas,
- när kontroll, rengöring eller arbeten utförs på trädgårdsredskapet,
- efter kontakt med främmande föremål. Kontrollera genast trädgårdsredskapet avseende skada och låt det vid behov repareras,
- när trädgårdsredskapet börjar vibrerar på ovanligt sätt (kontrollera genast).

Service

- ▶ **Använd alltid trädgårdshandskar när åtgärder krävs i närheten av skarpa knivar.**
- ▶ Granska att alla muttrar, bultar och skruvar sitter stadigt fast; detta garanterar att trädgårdsredskapets tillförlitlighet upprätthålls.
- ▶ Kontrollera regelbundet uppsamlingskorgens tillstånd och förslitning.
- ▶ Kontrollera trädgårdsredskapet och byt av säkerhetsskäl ut förslitna och skadade delar.
- ▶ Använd endast knivar som är avsedda för detta trädgårdsredskap.
- ▶ Kontrollera att reservdelarna är av Bosch-fabrikat.

Anvisningar för korrekt hantering av batterimodulen

- ▶ **Kontrollera att trädgårdsredskapet är fränkopplat innan batteriet sätts in.** Sätt inte in batteriet i ett inkopplat trädgårdsredskap detta kan leda till olyckor.
- ▶ **Använd endast Bosch batterier som är avsedda för trädgårdsredskapet.** Om andra batterier används, finns risk för kroppsskada och brand.
- ▶ **Öppna inte batteriet.** Detta kan leda till kortslutning.



Skydda batteriet mot hög värme som t. ex. längre solbestrålning, eld, vatten och fukt.
Explosionsrisk föreligger.

▶ **Håll gem, mynt, nycklar, spikar, skruvar och andra små metallföremål på avstånd från reservbatterier för att undvika en bygling av kontakterna.** En kortslutning av batterimodulens kontakter kan leda till brännskador eller brand.

▶ **I skadat eller felanvänt batteri kan ångor uppstå. Tillför friskluft och uppsök läkare vid åkommor.** Ångorna kan leda till irritation i andningsvägarna.

▶ **Använd batteriet endast för produkter från Bosch.** På så sätt skyddas batteriet mot farlig överbelastning.

▶ **Batteriet kan skadas av vassa föremål som t. ex. spikar eller skruvmejslar eller på grund av yttre påverkan.** En intern kortslutning kan uppstå och rök, explosion eller överhettning kan förekomma hos batteriet.

▶ Kortslut inte batterimodulen.

Explosionsrisk föreligger.

- ▶ Skydda batterimodulen mot fukt och vatten.
- ▶ Batterimodulen får endast lagras inom ett temperaturområde mellan -20 °C och 50 °C . Låt därför inte batterimodulen t. ex. på sommaren ligga kvar i bilen.
- ▶ Rengör vid tillfälle batterimodulens ventilationsöppningar med en mjuk, ren och torr pensel.

Symboler

Symbolerna nedan är viktiga för att kunna läsa och förstå bruksanvisningen. Lägg symbolerna och deras betydelse på minnet. Korrekt tolkning av symbolerna bidrar till bättre och säkrare användning av trädgårdsredskapet.

Symbol	Betydelse
	Rörelseriktning
	Reaktionsriktning
	Bär skyddshandskar
	Vikt
	Inkoppling
	Urkoppling
	Tillåten hantering
	Förbjuden handling
	Tillbehör/reservdelar

Ändamålsenlig användning

Trädgårdsredskapet är avsett för gräsklippning i en hemträdgård.

82 | Svenska

Tekniska data

Sladdlös gräsklippare		Rotak 32 LI Rotak 32 LI S
Produktnummer		3 600 H85 D..
Knivbredd	cm	32
Snitthöjd	mm	30 – 60
Volym, uppsamlingskorg	l	31
Vikt enligt EPTA-Procedure 01:2014	kg	10,4
Serienummer		se dataskylten på trädgårdsredskapet
Sekundärbatteri		Li-ion
Produktnummer		
- 1,3	Ah	2 607 336 631
- 2,0	Ah	1 607 A35 02V
- 2,6	Ah	2 607 336 633
- 4,0	Ah	2 607 337 047
Märkspänning	V=	36
Kapacitet		
- 2 607 336 631	Ah	1,3
- 1 607 A35 02V	Ah	2,0
- 2 607 336 633	Ah	2,6
- 2 607 337 047	Ah	4,0
Antal battericeller		
- 1,3		10
- 2,0		10
- 2,6		20
- 4,0		20
Laddare		AL 3620 CV
Produktnummer	EU	2 607 225 657
	UK	2 607 225 659
	AU	2 607 225 661
Laddningsström	A	2,0
Tillåtet temperaturområde för laddning	°C	0 – 45
Laddningstid (batteriet urladdat)**		
- 1,3	min	55
- 2,0	min	70
- 2,6	min	95
- 4,0	min	140
Vikt enligt EPTA-Procedure 01:2014	kg	0,6
Skyddsklass		□/II

**med laddare AL 3620 CV Professional

Sladdlös gräsklippare		Rotak 32 LI Rotak 32 LI S
Laddare		AL 3640 CV
Produktnummer	EU	2 607 225 099
	UK	2 607 225 101
	AU	2 607 225 103
Laddningsström	A	4,0
Tillåtet temperaturområde för laddning	°C	0 – 45
Laddningstid (batteriet urladdat)**		
- 1,3	min	45
- 2,0	min	45
- 2,6	min	65
- 4,0	min	80
Vikt enligt EPTA-Procedure 01:2014	kg	1,0
Skyddsklass		□/II

**med laddare AL 3620 CV Professional

Buller-/vibrationsdata

Bullernivåvärde förmedlas enligt EN 60335-2-77.

Redskapets A-vägda ljudnivå uppnår i typiska fall: Ljudtrycksnivå 74 dB(A); ljudeffektnivå 86 dB(A). Onoggrannhet K = 0,5 dB.

Totala vibrationsemissionsvärden a_h (vektorsumma ur tre riktningar) och onoggrannhet K framtaget enligt EN 60335-2-77:
 $a_h < 2,5 \text{ m/s}^2$, $K = 1,5 \text{ m/s}^2$.**Montering och drift**

Handlingsmål	Figur	Sida
Leveransen omfattar	1	278
Montering av bygelhandtag	2	278
Hopsättning av uppsamlingskorgen	3	279
Insättning/borttagning av uppsamlingskorgen	4	279
Batteriets laddning	5	279
Så här sätts batteriet in	6	280
Ta loss strömkretsbytaren och ställ den i parkeringsläge	7	281
Inställning av snitthöjd	8	281
Inkoppling	9	282
Arbetsanvisningar	10	283
Urkoppling, Lossa strömkretsbytaren	11	283
Så här tas batteriet bort	12	284
Underhåll av kniv	13	285
Välj tillbehör	14	285

Driftstart

För din säkerhet

- **Obs! Före underhåll och rengöringsåtgärder koppla från trädgårdsredskapet, ta loss strömkrets brytaren och bort batteriet. Detta gäller även för skadad, snittad eller tilltrasslad nätsladd.**
- **Efter frånkoppling av trädgårdsredskapet rör sig knivarna ännu några sekunder.**
- **Varning – berör inte den roterande kniven.**

Batteriets laddning

- **Använd inte en laddare av annat fabrikat.** Den medleverade laddaren är anpassad till i trädgårdsredskapet monterat Li-jonbatteri.
- **Beakta nätspänningen!** Kontrollera att strömkällans spänning överensstämmer med uppgifterna på laddarens typskylt. Laddare märkta med 230 V kan även anslutas till 220 V.

Batterimodulen är försedd med en temperaturövervakning som endast tillåter uppladdning inom ett temperaturområde mellan 0 °C och 45 °C. Härvid uppnår batterimodulen en lång livslängd.

Anvisning: Batteriet levereras ofullständigt uppladdat. För full effekt ska batteriet före första användningen laddas upp i laddaren.

Litiumjonbatteriet kan när som helst laddas upp eftersom detta inte påverkar livslängden. Batteriet skadas inte om laddning avbryts.

Litium-jonbatteriet är genom "Electronic Cell Protection (ECP)" skyddat mot djupurladdning. Vid urladdat batteri kopplar skyddskopplingen från trädgårdsredskapet. Kniven roterar inte längre.

⚠ OBS Tryck inte på strömställaren efter det trädgårdsredskapet automatiskt kopplats från.
Risk finns för att batterimodulen skadas.

Laddning

Laddningen startar när stickproppen anslutits till vägguttaget och batterimodulen placerats i laddningsschaktet.

Den intelligenta laddningsmetoden registrerar automatiskt batterimodulens laddningstillstånd och laddar i relation till batteriets temperatur och spänning med optimal laddström.

Härvid skonas batteriet samtidigt som det alltid är fulladdat när det sitter kvar i laddaren.

Snabbladdning

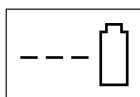

**AL 3640 CV
Professional**

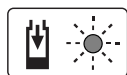

**AL 3620 CV
Professional**

Pågående snabbladdning signaleras med **blinkande grön lysdiod**.

Indikeringslement på batteriet: Under laddning tänds batterimodulens tre gröna lysdioder i följd och slocknar efter en kort stund. Batterimodulen är fullständigt uppladdad när de tre gröna lysdioderna är permanent tända. Ungefär 5 minuter efter det batterimodulen är fullständigt uppladdad slocknar de tre gröna lysdioderna.

Anvisning: Snabbladdning är endast möjlig när batteriets temperatur ligger inom tillåtet laddtemperaturområde, se avsnitt "Tekniska data".

Batterimodulen laddad



**AL 3640 CV
Professional**



**AL 3620 CV
Professional**

En **konstant tänd grön lysdiod** signalerar att batterimodulen är fullständigt uppladdad.

Dessutom avges under ca 2 sekunder en signal som akustiskt signalerar att batteriet är fulladdat.

Batterimodulen kan nu genast tas ut och användas.

Utan insatt batterimodul signalerar den **konstant tända gröna lysdioden** att nätsladden är ansluten till vägguttaget och att laddaren är klar för användning.

Batteriets temperatur underskrider 0 °C eller överskrider 45 °C

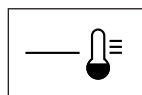

**AL 3640 CV
Professional**

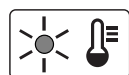

**AL 3620 CV
Professional**

Den **konstant tända röda lysdioden** signalerar att batterimodulens temperatur ligger utanför temperaturområdet för snabbladdning på 0 °C – 45 °C. När tillåtet temperaturområde uppnås, kopplar laddaren automatiskt om till snabbladdning.

Om batterierna inte ligger inom tillåtet temperaturområde för laddning tänds den röda lysdioden när batterimodulen placeras i laddaren.

Laddning inte möjlig

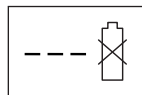

**AL 3640 CV
Professional**

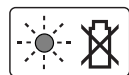

**AL 3620 CV
Professional**

84 | Svenska

Uppstår en störning under laddningen signaleras detta med **blinkande röd lysdiod**.

Laddning kan inte startas och batteriet kan inte laddas upp (se avsnitt "Felsökning").

Anvisningar för laddning

Vid kontinuerliga resp. efter varandra upprepade laddningscykler utan avbrott kan laddaren bli varm. Detta är utan betydelse och är inte ett tecken på att laddaren har en teknisk defekt.

Är brukstiden efter uppladdning onormalt kort tyder det på att batterierna är förbrukade och måste bytas mot nya.

Beakta anvisningarna för avfallshantering.

Kylning av batterimodul (Active Air Cooling)

Fläktstyrningen i laddaren övervakar temperaturen i batterimodulen. Om batteritemperaturen överskrider 30 °C kyler fläkten batterimodulen tills en optimal laddningstemperatur uppnåtts. Den påkopplade fläkten alstrar ett visst ljud.

Om fläkten inte startar ligger batteritemperaturen inom optimalt temperaturområde för laddning eller så är fläkten defekt. I detta fall förlängs batterimodulens laddningstid.

Arbetsanvisningar

Batteriets laddningsindikering

Batterimodulen är försedd med en laddningsdisplay som visar batteriernas laddningstillstånd. Laddningsindikatorn har 3 gröna lysdioder.

Tryck på knappen för laddningsindikatorn för aktivering av laddningsindikatorn. Efter ca 5 sekunder slocknar laddningsindikatorn automatiskt.

Laddningstillståndet kan kontrolleras även på uttagen batterimodul.

Lysdiodindikering	Batterikapacitet
3 gröna lysdioder lyser konstant	$\geq 2/3$
2 gröna lysdioder lyser konstant	$\geq 1/3$
1 grön lysdiod lyser konstant	$\leq 1/3$
1 grön lysdiod blinkar	Reserv

Om ingen lysdiod tänds när knappen trycks ned, är batterimodulen defekt och måste bytas ut.

Av säkerhetsskäl kan laddningstillståndet endast avrågas när trädgårdsredskapet är avstängt.

Under laddning tänds batterimodulens tre gröna lysdioder i följd och slocknar efter en kort stund. Batterimodulen är fullständigt uppladdad när de tre gröna lysdioderna är permanent tända. Ungefär 5 minuter efter det batterimodulen är fullständigt uppladdad slocknar de tre gröna lysdioderna.

Display för temperaturövervakning

Den röda lysdioden i displayen för temperaturövervakning signalerar om batterimodulen eller trädgårdsredskapets elektronik (vid monterad batterimodul) inte ligger inom optimalt temperaturområde. I detta fall fungerar trädgårdsredskapet inte alls eller med nedsatt effekt.

Batterimodulens temperaturövervakning

Den röda LED-lampan blinkar vid tryck på knappen eller på-/avknappen (vid isatt batteri): batteriet ligger utanför tillåtet drifttemperaturområde.

Vid en temperatur över 70 °C kopplas batterimodulen från tills den åter ligger inom optimalt temperaturområde.

Temperaturövervakning av trädgårdsredskapets elektronik

Den röda lysdioden lyser vid tryckt strömställare Till/Från **permanent**: Temperaturen i trädgårdsredskapets elektronik underskrider 5 °C eller överskrider 75 °C.

Vid en temperatur över 90 °C kopplar trädgårdsredskapets elektronik från tills elektroniken åter ligger inom tillåtet temperaturområde för drift.

Snittkapacitet (batteriets livslängd)

Snittkapaciteten (batteriets livslängd) är beroende av gräsets egenskaper, täthet, fuktighet, längd och snitthöjd.

Ofta upprepat till- och frånslag av trädgårdsredskapet under gräsklippning reducerar även snitteffekten (batteriets brukstid).

För optimering av snittkapaciteten (batterimodulens livslängd) rekommenderar vi att ofta klippa gräset, öka snitthöjden och att gå fram med måttlig hastighet.

Nedan angivet exempel visar sammanhanget mellan snitthöjd och snittkapacitet för en batteriladdning.

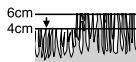
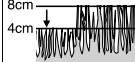
Snittvillkor	
Mycket glest, torrt gräs	Glest, torrt gräs
	
Snittkapacitet (Rotak 32 LI)	
upp till 150 m ²	upp till 100 m ²
Snittkapacitet (Rotak 32 LI S)	
upp till 450 m ²	upp till 220 m ²

För att öka brukstiden kan ett extra batteri eller ett batteri med högre kapacitet (Ah) beställas hos en auktoriserad servicestation för Bosch trädgårdsredskap.

Felsökning



Symptom	Möjlig orsak	Åtgärd
Trädgårdsredskapet fungerar inte	Eventuellt tilltäppt	Lossa strömkretsbytaren: Kontrollera trädgårdsredskapets undre sida och rensa vid behov (använd alltid trädgårdshandskar)
	Sekundärbatteriet inte fulladdat	Batteriets laddning
	Batterimodulen inte (korrekt) insatt	Insättning av batteri
	Gräset är för långt	Ställ in större snitthöjd och tippa trädgårdsredskapet för att i början reducera belastningen
	Motorskyddet har löst ut	Låt motorn avkylas och ställ in större snitthöjd
	Sekundärbatteriet för kallt/hett	Värm/kyl sekundärbatteriet
	Strömkretsbytaren inte korrekt/ordentligt insatt	Sätt korrekt in
	Motorn startar med en kort fördröjning när strömställaren manövreras	Starta motorn genom att hålla strömställaren manövreras Till/Från nedtryckt för ca 1 – 3 s
Motorn startar och stannar igen	Sekundärbatteriet inte fulladdat	Batteriets laddning
	Strömkretsbytaren inte korrekt/ordentligt insatt	Sätt korrekt in
	Batterimodulen inte (korrekt) insatt	Insättning av batteri
	Sekundärbatteriet för kallt/hett	Värm/kyl sekundärbatteriet Ställ in större snitthöjd
Trädgårdsredskapet går med avbrott	Trädgårdsredskapets inre kablar defekta	Uppsök kundservicen
	Motorskyddet har löst ut	Låt motorn avkylas och ställ in större snitthöjd
Trädgårdsredskapet klipper oregelbundet och/eller Motorn går tungt	Snitthöjden för liten	Ställ in större snitthöjd
	Kniven är trubbig	Byte av knivar
	Eventuellt tilltäppt	Kontrollera trädgårdsredskapets undre sida och rensa vid behov (använd alltid trädgårdshandskar)
	Kniven monterad i fel riktning	Montera kniven i rätt riktning
Snittkapaciteten (batteriets livslängd) räcker inte till	Snitthöjden för liten	Ställ in större snitthöjd och gå fram långsammare
	För högt gräs	Ställ in större snitthöjd och gå fram långsammare
	Gräset är vått eller fuktigt	Vänta tills gräset torkat och gå långsammare
	Gräset är för tätt	Ställ in större snitthöjd, gå fram långsammare och klipp oftare
	En extra batterimodul kan beställas hos en auktoriserad servicestation för Bosch trädgårdsredskap	Uppsök kundservicen
Efter trädgårdsredskapets tillslag roterar inte kniven	Kniven blockeras av gräs	Slå från trädgårdsredskapet Åtgärda tilltappningen (använd alltid trädgårdshandskar)
	Knivmuttern/-skruven lös	Dra fast knivmuttern/-skruven (17 Nm)
Kraftiga vibrationer/buller	Knivmuttern/-skruven lös	Dra fast knivmuttern/-skruven (17 Nm)
	Kniven skadad	Byte av knivar
Laddning inte möjlig	Batterikontakterna är förorenade	Rengör kontakterna t. ex. genom att upprepa gånger sätta in och ta ut batterimodulen, eller byt batterimodulen vid behov
	Batterimodulen defekt, då ett avbrott i batterierna uppstått (enskilda celler)	Ersätt batterimodulen

86 | Norsk

Symptom	Möjlig orsak	Åtgärd
Lysdiodsindikatorerna tänds inte när stickproppen ansluts till nätuttaget	Laddarens stickpropp är inte (korrekt) kopplad Vägguttaget, nätsladden eller laddaren är defekt	Anslut stickproppen korrekt i vägguttaget Kontrollera nätspänningen och låt vid behov laddaren granskas av en auktoriserad serviceverkstad för Bosch-elverktyg

Underhåll och service



Batterimodulens skötsel

- **Obs! Före underhåll och rengöringsåtgärder koppla från trädgårdsredskapet, ta loss strömkretsbytare och bort batteriet samt uppsamlingskorgen.**

- **Använd alltid trädgårdshandskar när åtgärder krävs i närheten av skarpa knivar.**

Beakta följande anvisningar och åtgärder för optimal användning av batterimodulen:

- Skydda batterimodulen mot fukt och vatten.
- Batterimodulen får endast lagras inom ett temperaturområde mellan -20 °C och 50 °C. Låt därför inte batterimodulen t. ex. på sommaren ligga kvar i bilen.
- Låt inte batteriet sitta kvar i trädgårdsredskapet i direkt solsken.
- Optimal temperatur för förvaring av batterimodulen är 5 °C.
- Rengör vid tillfälle batterimodulens ventilationsöppningar med en mjuk, ren och torr pensel.

Är brukstiden efter uppladdning onormalt kort tyder det på att batterierna är förbrukade och måste bytas mot nya.

Kundtjänst och användarrådgivning

www.bosch-garden.com

Var vänlig ange vid förfrågningar och reservdelsbeställningar produktnumret som består av 10 siffror och som finns på trädgårdsredskapets typskylt.

Svenska

Bosch Service Center
Telegrafvej 3
2750 Ballerup
Danmark
Tel.: (08) 7501820 (inom Sverige)
Fax: (011) 187691

Transport

De litiumjonbatterier som ingår är underkastade kraven för farligt gods. Användaren kan utan ytterligare förpliktelser transportera batterierna på allmän väg. Vid transport genom tredje person (t. ex. flygfrakt eller expedition) ska speciella villkor för förpackning och märkning beaktas. I detta fall bör vid förberedelse av transport en expert för farligt gods konsulteras.

Batterier får försändas endast om höljet är oskadat. Tejpa öppna kontakter och förpacka batteriet så att det inte kan röras i förpackningen.

Beakta även tillämpliga nationella föreskrifter.

Avfallshantering

Släng inte trädgårdsredskap, laddare och inte heller batterier i hushållsavfall!

Endast för EU-länder:



Enligt europeiska direktivet 2012/19/EU måste obrukbara elektriska och elektroniska apparater och enligt europeiska direktivet 2006/66/EG felaktiga eller förbrukade batterier separat omhändertas och på miljövänligt sätt lämnas in för återvinning.

Sekundär-/primärbatterier:



Li-jon:

Beakta anvisningarna i avsnittet "Transport".

Ändringar förbehålles.

Norsk

Sikkerhetsinformasjon

OBS! Les nøye gjennom nedenstående instruksjoner. Gjør deg kjent med betjeningselementene og den korrekte bruken av hageredskapet. Ta godt vare på driftsinstruksen til senere bruk.

Forklaring av symbolene på hageredskapet



Generell fareinformasjon.



Les gjennom denne driftsinstruksen.



Pass på at personer som står i nærheten ikke skades av fremmedlegemer som slynges bort.



Advarsel: Pass på å holde sikker avstand til hageredskapet mens du arbeider.



Forsiktig: Ikke berør de roterende knivene. Knivene er skarpe. Pass på at du ikke kutter av tær og fingre.



Slå av hageredskapet og utløs skillebryteren før du utfører vedlikeholds- eller rengjøringsarbeider eller når du lar hageredskapet stå et øyeblikk uten oppsyn.



Stemmer ikke.



Ikke berør noen av delene på hageredskapet før de er helt stanset. Knivene fortsetter å rotere etter at hageredskapet er slått av og kan forårsake skader.



Ikke bruk hageredskapet i regn eller la den stå ute i regnvær.



Beskytt deg mot elektriske støt.



Stemmer ikke.



Bruk ladeapparatet kun i tørre rom.



Ladeapparatet er utstyrt med en sikkerhetstransformator.

Betjening

► La aldri barn eller personer som ikke er kjent med disse instruksene få lov til å bruke hageredskapet. Nasjonale

forskrifter innskrenker eventuelt brukerens alder. Oppbevar hageredskapet utilgjengelig for barn når det ikke er i bruk.

► Dette hageredskapet er ikke beregnet til å brukes av personer (inkludert barn) med innskrenkede fysiske, sensoriske eller intellektuelle evner eller manglende erfaring og/eller manglende kunnskaper, hvis de ikke er under oppsyn eller får instruksjoner om bruken av en person som er ansvarlig for deres sikkerhet.

Barn må være under oppsyn for å forhindre at de leker med hageredskapet.

► Klipp aldri plenen når det oppholder seg personer, særskilt barn eller husdyr, like i nærheten.

► Brukeren er ansvarlig for uhell eller skader på andre mennesker eller deres eiendom.

► Ikke bruk hageredskapet barbert eller med åpne sandaler. Bruk alltid solide sko og lange bukser.

► Undersøk flaten som skal bearbejdes nøye og fjern steiner, stokker, tråder eller andre fremmedlegemer.

► Før bruk må du alltid sjekke om knivene, knivskruene og klippekomponenten er slitt eller skadet. Skift slitte eller skadede kniver og knivskruer alltid ut som komplett sett, slik at det ikke oppstår en ubalanse.

► Klipp kun i dagslys eller ved bra kunstig lys.

► Du må ikke arbeide med gressklipperen i dårlig vær, spesielt når det trekker opp til torden.

88 | Norsk

- ▶ Bruk hageredskapet helst ikke i vått gress.
- ▶ Du må alltid gå rolig, aldri løpe.
- ▶ Bruk aldri hageredskapet med defekte beskyttelsesinnretninger, deksler eller uten sikkerhetsinnretninger, som f. eks. avbøyervern og/eller gressoppsamlerkurv.
- ▶ Bruk hørselvern.
- ▶ **Det kan være farlig å arbeide i skråninger.**
 - Klipp ikke spesielt bratte skråninger.
 - På skrå flater eller vått gress må du passe på å stå stødig.
 - På skrå flater må du klippe på tvers og ikke opp- og nedover.
 - Vær svært forsiktig når du skifter retning i skråninger.
- ▶ Vær spesielt forsiktig når du går bakover eller trekker hageredskapet.
- ▶ Skyv hageredskapet alltid fremover når du klipper gressplen og trekk det aldri mot kroppen.
- ▶ Knivene må stå stille når du vipper hageredskapet til transport, når du går over flater uten gress og når du transporterer hageredskapet til og fra området som skal klippes.
- ▶ Ikke vipp hageredskapet når motoren startes, unntatt hvis dette er nødvendig til starting i høyt gress. I dette tilfellet må siden som peker bort fra brukeren ikke løftes lenger opp med håndtaket enn nødvendig. Pass på at hendene dine holder i grepet når du slipper hageredskapet ned igjen.
- ▶ Slå hageredskapet på som beskrevet i driftsinstruksen, og pass på at føttene dine er godt unna de roterende delene.
- ▶ Sørg for at hender og føtter ikke kommer i nærheten av eller under roterende deler.
- ▶ Hold deg på avstand til utkastsonen når du arbeider med hageredskapet.
- ▶ Du må aldri løfte eller bære hageredskapet mens motoren går.
- ▶ **Ikke utfør endringer på hageredskapet.** Ikke tillatte endringer kan innskrenke sikkerheten til hageredskapet og føre til mer støy og vibrasjoner.
- ▶ Kontroller tilkopplingsledningen og en eventuell skjøteledning med jevne mellomrom. En skadet ledning må ikke koples til strømmettet og må ikke berøres før du har adskilt den fra strømmettet. På en skadet ledning kan spenningsførende deler berøres. Beskytt deg mot farer pga. elektriske støt.

Løsning av skillebryteren:

- alltid når du forlater hageredskapet,
- før blokkeringer fjernes,
- når du sjekker, rengjør eller arbeider på hageredskapet,
- etter kollisjon med et fremmedlegeme. Sjekk straks om hageredskapet er skadet og la det om nødvendig repareres,
- hvis hageredskapet begynner å vibrere uvanlig sterkt (må straks sjekkes).

Vedlikehold

- ▶ **Bruk alltid arbeidshansker når du håndterer eller arbeider i nærheten av de skarpe knivene.**

- ▶ Sørg for at alle mutre, bolter og skruer sitter godt fast, slik at hageredskapet befinner seg i en sikker arbeidstilstand.
- ▶ Kontroller gressoppsamlerkurvens tilstand og slitasje med jevne mellomrom.
- ▶ Sjekk hageredskapet og skift for sikkerhets skyld ut slitte eller skadede deler.
- ▶ Bruk utelukkende kniver som er beregnet for dette hageredskapet.
- ▶ Pass på at deler som skal skiftes ut er fra Bosch.

Regler for optimal bruk av oppladbare batterier

- ▶ **Sørg for at hageredskapet er slått av før du setter inn batteriet.** Hvis du setter et batteri inn i et hageredskap som er slått på, kan det føre til ulykker.
- ▶ **Bruk kun Bosch batterier som er beregnet til dette hageredskapet.** Bruk av andre batterier kan føre til skader og brannfare.
- ▶ **Batteriet må ikke åpnes.** Det er fare for kortslutning.
 -  **Beskytt batteriet mot varme, f. eks. også mot permanent solinnvirkning, ild, vann og fuktighet.** Det er fare for eksplosjoner.
- ▶ **Hold batteriet som ikke er i bruk unna binders, mynter, nøkler, spikre, skruer eller andre mindre metallgjenstander, som kan lage en forbindelse mellom kontaktene.** En kortslutning mellom batterikon-

taktene kan føre til forbrenninger eller brann.









- ▶ **Ved skader og usakkyndig bruk av batteriet kan det slippe ut damp. Tilfør frisk luft og gå til lege hvis det oppstår helseproblemer.** Dampene kan irritere åndedrettsorganene.
- ▶ **Bruk batteriet kun i kombinasjon med Bosch produktet.** Kun slik beskyttes batteriet mot farlig overbelastning.
- ▶ **Batteriet kan bli skadet av spisse gjenstander som spiker eller skruetrekker eller på grunn av påvirkning fra ytre krefter.** Resultat kan bli intern kortslutning, og det kan da komme røyk fra batteriet, eller batteriet kan ta fyr, eksplodere eller bli overopphetet.
- ▶ **Batteriet må ikke kortsluttes.** Det er fare for eksplosjoner.
- ▶ Beskytt batteriet mot fuktighet og vann.
- ▶ Batteriet må kun lagres i et temperaturområde på -20 °C til 50 °C . Ikke la batteriet f. eks. ligge i bilen om sommeren.
- ▶ Rengjør ventilasjonssprekkene på batteriet regelmessig med en myk, ren og tørr pensel.

Symboler

Nedenstående symboler er viktige for lesing og forståelse av driftsinstruksen. Legg merke til symbolene og deres betydning. En riktig tolkning av symbolene hjelper deg med å bruke hageredskapet på en bedre og sikrere måte.

Symbol	Betydning
	Bevegelsesretning

90 | Norsk

Symbol	Betydning
	Reaksjonsretning
	Bruk vernehansker
	Vekt
	Innkobling
	Utkobling
	Tillatt aksjon
	Dette er forbudt
	Tilbehør/reservedeler

Formålmessig bruk

Hageredskapet er beregnet til å klippe gressplener på private områder.

Tekniske data

Batteridrevet gressklipper		Rotak 32 LI	Rotak 32 LI S
Produktnummer		3 600 H85 D..	
Knivbredde	cm	32	
Klippehøyde	mm	30 – 60	
Volum, gressoppsamlerkurv	l	31	
Vekt tilsvarende EPTA-Procedure 01:2014	kg	10,4	
Serienummer		se typeskiltet på hageredskapet	
Oppladbart batteri		Li-ioner	
Produktnummer			
- 1,3	Ah	2 607 336 631	
- 2,0	Ah	1 607 A35 02V	
- 2,6	Ah	2 607 336 633	
- 4,0	Ah	2 607 337 047	
Nominell spenning	V=	36	
Kapasitet			
- 2 607 336 631	Ah	1,3	
- 1 607 A35 02V	Ah	2,0	
- 2 607 336 633	Ah	2,6	
- 2 607 337 047	Ah	4,0	
Antall battericeller			
- 1,3		10	
- 2,0		10	
- 2,6		20	
- 4,0		20	

**med ladeapparat AL 3620 CV Professional

Batteridrevet gressklipper		Rotak 32 LI	Rotak 32 LI S
Ladeapparat		AL 3620 CV	
Produktnummer	EU	2 607 225 657	
	UK	2 607 225 659	
	AU	2 607 225 661	
Ladestrøm	A	2,0	
Godkjent ladetemperaturområde	°C	0 – 45	
Ladetid (utladet batteri)**			
- 1,3	min	55	
- 2,0	min	70	
- 2,6	min	95	
- 4,0	min	140	
Vekt tilsvarende EPTA-Procedure 01:2014	kg	0,6	
Beskyttelsesklasse		□/II	
Ladeapparat		AL 3640 CV	
Produktnummer	EU	2 607 225 099	
	UK	2 607 225 101	
	AU	2 607 225 103	
Ladestrøm	A	4,0	
Godkjent ladetemperaturområde	°C	0 – 45	
Ladetid (utladet batteri)**			
- 1,3	min	45	
- 2,0	min	45	
- 2,6	min	65	
- 4,0	min	80	
Vekt tilsvarende EPTA-Procedure 01:2014	kg	1,0	
Beskyttelsesklasse		□/II	

**med ladeapparat AL 3620 CV Professional

Støy-/vibrasjonsinformasjon

Støyutslippsverdier målt i henhold til EN 60335-2-77.

Maskinens A-bedømte typiske støynivå er: Lydtryknivå 74 dB(A); lydeffektnivå 86 dB(A). Usikkerhet K = 0,5 dB.

Totale svingningsverdier a_{h1} (vektorsum fra tre retninger) og usikkerhet K beregnet jf. EN 60335-2-77:

$a_{h1} < 2,5 \text{ m/s}^2$, $K = 1,5 \text{ m/s}^2$.

Montering og drift

Mål for aktiviteten	Bilde	Side
Leveranseomfang	1	278
Montering av bøylehåndtaket	2	278
Sammensetting av gressoppsamlerkurven	3	279
Innsetting/fjerning av gressoppsamlerkurven	4	279

Mål for aktiviteten	Bilde	Side
Opplading av batteriet	5	279
Innsetting av batteriet	6	280
Utløs skillebryteren og sett den i parkeringsposisjon	7	281
Innstilling av klippehøyde	8	281
Innkopling	9	282
Arbeidshenvisninger	10	283
Utkopling, Løsning av skillebryteren	11	283
Fjerning av batteriet	12	284
Vedlikehold av kniven	13	285
Valg av tilbehør	14	285

Igangsetting

For din egen sikkerhet

- ▶ **OBS! Slå av hageredskapet, utløs skillebryteren og fjern batteriet før du utfører vedlikeholds- og rengjøringsarbeider. Det samme gjelder hvis bryterledningen er skadet, kuttet eller oppviklet.**
- ▶ **Etter at hageredskapet er slått av, fortsetter knivene å dreie seg i noen få sekunder.**
- ▶ **Vær forsiktig – ikke ta på den roterende kniven.**

Opplading av batteriet

- ▶ **Ikke bruk et annet ladeapparat.** Det medleverte ladeapparatet er tilpasset til Li-ion-batteriet som er innebygget i hageredskapet.
- ▶ **Ta hensyn til strømspenningen!** Spenningen til strømkilden må stemme overens med angivelsene på ladeapparatets typeskilt. Ladeapparater som er merket med 230 V kan også brukes med 220 V.

Batteriet er utstyrt med en temperaturovervåking som kun muliggjør en opplading i temperaturområdet mellom 0 °C og 45 °C. Slik oppnås en lang levetid for batteriet.

Merk: Batteriet leveres delvis oppladet. For å sikre full effekt fra batteriet, må du lade det fullstendig opp i ladeapparatet før førstegangs bruk.

Litium-ion-batteriet kan lades opp til enhver tid uten at levetiden forkortes. Det skader ikke batteriet å avbryte oppladingen.

Li-ion-batteriet er beskyttet av «Electronic Cell Protection (ECP)» mot total utlading. Når batteriet er utladet, kobles hageredskapet ut med en beskyttelseskobling: Kniven beveger seg ikke lenger.

⚠ OBS Trykk etter automatisk utkobling av hageredskapet ikke videre på på-/av-bryteren. Batteriet kan ta skade.

Opplading

Oppladingen begynner med en gang nettstøpelet til ladeapparatet settes inn i stikkkontakten og batteriet settes inn i ladesjakten.

Med den intelligente oppladingsmetoden registreres batteriets oppladingstilstand automatisk og lades opp med optimal oppladingsstrøm avhengig av batteri-temperatur og -spenning.

Slik skånes batteriet og er alltid fullt oppladet ved oppbevaring i ladeapparatet.

Hurtigopplading

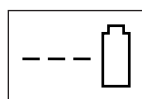

AL 3640 CV
Professional

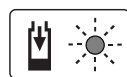

AL 3620 CV
Professional

Hurtigoppladingen signaliseres med **blinking** i den **grønne LED-indikatoren**.

Anvisningselement på batteriet: I løpet av oppladingen begynner de tre grønne LED'ene å lyse etter hverandre og slokner igjen ett øyeblikk. Batteriet er fullt oppladet når de tre grønne LED'ene lyser kontinuerlig. Ca. 5 minutter etter at batteriet er helt oppladet, slokner de tre grønne LED'ene igjen.

Merk: Hurtigoppladingen er kun mulig hvis temperaturen på batteriet er i godkjent ladetemperaturområde, se avsnitt «Tekniske data».

Oppladet batteri



AL 3640 CV
Professional

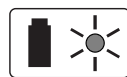

AL 3620 CV
Professional

Konstant lys i den **grønne LED-indikatoren** signaliserer at batteriet er helt oppladet.

I tillegg kommer et lydssignal i ca. 2 sekunder, som akustisk signaliserer den fullstendige oppladingen av batteriet.

Batteriet kan deretter tas ut til omgående bruk.

Uten innsatt batteri signaliserer **konstant lys** i den **grønne LED-indikatoren** at støpselet er satt inn i stikkkontakten og at ladeapparatet er driftsklart.

92 | Norsk

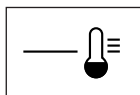
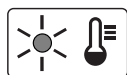
Batteri-temperatur under 0 °C eller over 45 °C**AL 3640 CV
Professional****AL 3620 CV
Professional**

Det **konstante lyset** i den **røde LED-indikatoren** signaliserer at temperaturen til batteriet er utenfor hurtigoppladings-temperaturområdet på 0 °C – 45 °C. Så snart det tillatte temperaturområdet er nådd, kobler ladeapparatet automatisk om til hurtigopplading.

Når batteriets temperatur er utenfor det godkjente ladetemperaturområdet lyser den røde LED'en til batteriet når batteriet settes inn i ladeapparatet.

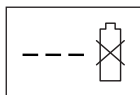
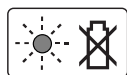
Ingen opplading mulig**AL 3640 CV
Professional****AL 3620 CV
Professional**

Hvis det finnes en annen forstyrrelse av oppladingen, signaliseres dette med **blinking** i den **røde LED-indikatoren**.

Oppladingen kan ikke starte og det er ikke mulig å lade opp batteriet (se avsnitt «Feilsøking»).

Informasjoner om opplading

Ved kontinuerlige oppladingssykluser hhv. oppladingssykluser som følger rett etter hverandre uten avbrudd kan ladeapparatet bli varmt. Dette er ikke farlig og er ikke tegn på en teknisk defekt.

En vesentlig kortere driftstid etter oppladingen er et tegn på at batteriet er oppbrukt og må skiftes ut.

Følg informasjonene om kassering.

Batteri-avkjøling (Active Air Cooling)

Viftstyringen som er integrert i ladeapparatet overvåker temperaturen til innsatt batteri. Hvis batteritemperaturen ligger over 30 °C, avkjøles batteriet av en ventilator til optimal ladetemperatur. Den innkoblede ventilatoren lager ventilasjonslyder.

Hvis ventilatoren ikke går, er batteriets temperatur i optimalt ladetemperaturområde eller ventilatoren er defekt. I dette tilfellet forlenges batteriets ladetid.

Arbeidshenvisninger**Batteri-ladeindikator**

Batteriet er utstyrt med en ladetilstandsindikator som anviser batteriets ladetilstand. Ladetilstandsindikatoren består av 3 grønne LED'er.

Trykk på tasten for ladetilstandsindikatoren , for å aktivere ladetilstandsindikatoren . Etter ca. 5 sekunder slokner ladetilstandsindikatoren automatisk.

Ladetilstanden kan også kontrolleres når batteriet er tatt ut.

LED-indikator	Batteri-kapasitet
Kontinuerlig lys 3 grønn LED	≥ 2/3
Kontinuerlig lys 2 grønn LED	≥ 1/3
Kontinuerlig lys 1 grønn LED	≤ 1/3
Blinkende lys 1 grønn LED	Reserve

Hvis det ikke lyser en LED etter trykking av tasten er batteriet defekt og må skiftes ut.

Av sikkerhetsgrunner må ladetilstanden kun sjekkes når hageredskapet står stille.

I løpet av oppladingen begynner de tre grønne LED'ene å lyse etter hverandre og slokner igjen ett øyeblikk. Batteriet er fullt oppladet når de tre grønne LED'ene lyser kontinuerlig. Ca. 5 minutter etter at batteriet er helt oppladet, slokner de tre grønne LED'ene igjen.

Indikator for temperatuvervåking

Den røde LED'en på indikatoren for temperatuvervåking signaliserer at batteriet eller elektronikken til hageredskapet (ved innsatt batteri) ikke er i optimalt temperaturområde. I dette tilfellet arbeider hageredskapet ikke eller ikke med full effekt.

Temperatuvervåking av batteriet

Den røde lysdioden blinker når knappen eller av/på-bryteren trykkes (når batteriet er satt inn): Batteriet har ikke tillatt driftstemperatur.

Ved en temperatur på over 70 °C kopler batteriet ut til det er i godkjent driftstemperaturområde igjen.

Temperatuvervåking av elektronikken til hageredskapet

Den røde LED'en lyser ved trykking på på-/av-bryteren **kontinuerlig**: Temperaturen på elektronikken til hageredskapet er mindre enn 5 °C eller mer enn 75 °C.

Ved en temperatur på over 90 °C kopler elektronikken til hageredskapet ut, til dette er i godkjent driftstemperaturområde igjen.

Klippeytelse (batteriets levetid)

Klippeytelsen (batteriets levetid) er avhengig av gressets egenskaper, f. eks. gressets tetthet, fuktighet, gressets lengde og klippehøyde.

Hyppig inn- og utkopling av hageredskapet i løpet av klippingen reduserer også klippeytelsen (batteriets levetid).

Til optimering av klippeytelsen (batteriets levetid) anbefales det å klippe oftere, øke klippehøyden og gå i passende tempo.

Eksempelen nedenfor viser sammenhengen mellom klippehøyde og klippeytelse i henhold til batteriets opplading.

Klippeforhold

Svært tynt, tørt gress

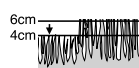

Tynt, tørt gress

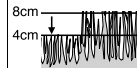

Klippeytelse (Rotak 32 LI)

opp til 150 m²

opp til 100 m²

Klippeytelse (Rotak 32 LIS)

opp til 450 m²

opp til 220 m²

Til øking av levetiden kan det kjøpes et ekstra batteri eller et batteri med større kapasitet (Ah) hos en autorisert kundeservice for Bosch hageredskaper.

Feilsøking



Symptomer	Mulig årsak	Utbedring
Hageredskapet går ikke	Tetting mulig	Løsning av skillebryteren: Sjekk undersiden av hageredskapet og frigjør den eventuelt igjen (bruk alltid arbeidshansker)
	Batteriet er ikke fullstendig oppladet	Opplading av batteriet
	Batteriet er ikke satt (riktig) inn	Innsetting av batteriet
	For høyt gress	Innstill en større klippehøyde og vipp hageredskapet for å redusere startbelastningen
	Motorvernet er utløst	La motoren avkjøle og innstill større klippehøyder
	For kaldt/varmt batteri	Varm opp/avkjøl batteriet
Motoren starter og stanser deretter igjen	Skillebryteren er ikke satt riktig/ikke komplett inn	Sett den riktig inn
	Motoren starter med en liten forsinkelse etter trykking på på-/av-bryteren	Hold på-/av-bryteren trykt i ca. 1 – 3 s for å starte motoren
	Batteriet er ikke fullstendig oppladet	Opplading av batteriet
	Skillebryteren er ikke satt riktig/ikke komplett inn	Sett den riktig inn
Hageredskapet går rykkvis	Batteriet er ikke satt (riktig) inn	Innsetting av batteriet
	For kaldt/varmt batteri	Varm opp/avkjøl batteriet
		Innstill en høyere klippehøyde
Hageredskapet etterlater et uregelmessig klippebilde og/eller motoren går tungt	Interne kabelforbindelser i hageredskapet er defekt	Ta kontakt med kundeservice
	Motorvernet er utløst	La motoren avkjøle og innstill større klippehøyder
	For liten klippehøyde	Innstill en høyere klippehøyde
Kniven er butt	Kniven er butt	Utskifting av kniven
	Tetting mulig	Sjekk undersiden av hageredskapet og frigjør den eventuelt igjen (bruk alltid arbeidshansker)
	Kniven er galt montert	Monter kniven riktig

94 | Norsk

Symptomer	Mulig årsak	Utbedring
Klippeytelsen (batteriets levetid) er ikke tilstrekkelig	For liten klippehøyde	Innstill en større klippehøyde og gå langsommere
	For høyt gress	Innstill en større klippehøyde og gå langsommere
	For vått eller fuktig gress	Vent til gresset er tørt og gå langsommere
	For tett gress	Innstill større klippehøyder, gå langsommere og klipp oftere
	Et ekstra batteri kan kjøpes hos en autorisert kundeservice for Bosch hageapparater	Ta kontakt med kundeservice
Etter innkopling av hageredskapet dreier kniven seg ikke	Knivene blokkeres av gress	Slå av hageredskapet Fjern tettingen (bruk alltid arbeidshansker)
	Løs knivmutter/-skrue	Trekk fast knivmutter/-skrue (17 Nm)
Sterke vibrasjoner/lyder	Løs knivmutter/-skrue	Trekk fast knivmutter/-skrue (17 Nm)
	Skadet kniv	Utskifting av kniven
Ingen opplading mulig	Batterikontaktene er tilsmusset	Rengjør batterikontaktene; f. eks. ved hyppig innsetting og fjerning av batteriet, skift eventuelt ut batteriet
	Batteriet er defekt, fordi det foreligger et effektbrudd inne i batteriet (enkelceller)	Skift ut batteriet
LED-indikatorene lyser ikke etter at støpselet er satt inn i stikkkontakten	Strømspøselet til ladeapparatet er ikke satt (riktig) inn	Sett strømspøselet (helt) inn i stikkkontakten
	Stikkontakt, strømlledning eller ladeapparat er defekt	Kontroller nettspenningen og få ladeapparatet kontrollert av et autorisert serviceverksted for Bosch-elektroverktøy

Service og vedlikehold



Stell av batteriet

- ▶ **OBS! Slå av hageredskapet, utløs skillebryteren og fjern batteriet og gressoppsamlingskurven før du utfører vedlikeholds- og rengjøringsarbeider.**
- ▶ **Bruk alltid arbeidshansker når du håndterer eller arbeider i nærheten av de skarpe knivene.**

For å sikre en optimal bruk av batteriet, må du ta hensyn til følgende informasjonen og tiltak:

- Beskytt batteriet mot fuktighet og vann.
- Batteriet må kun lagres i et temperaturområde på -20 °C til 50 °C. Ikke la batteriet f. eks. ligge i bilen om sommeren.
- Ikke la batteriet stå i hageredskapet ved direkte sol.
- Den optimale temperaturen til oppbevaring av batteriet er 5 °C.
- Rengjør ventilasjonssprekkene på batteriet regelmessig med en myk, ren og tørr pensel.

En vesentlig kortere driftstid etter oppladingen er et tegn på at batteriet er oppbrukt og må skiftes ut.

Kundeservice og rådgivning ved bruk

www.bosch-garden.com

Ved alle forespørsler og reservedelsbestillinger må du oppgi det 10-sifrede produktnummeret som er angitt på hageredskapets typeskilt.

Norsk

Robert Bosch AS
Postboks 350
1402 Ski
Tel.: 64 87 89 50
Faks: 64 87 89 55

Transport

Li-ion-batteriene i verktøyet underligger kravene for farlig gods. Batteriene kan transporteres på veier av brukeren uten ytterligere krav.

Ved forsendelse gjennom tredje personer (f. eks.: lufttransport eller spedisjon) må det oppfylles spesielle krav til emballasje og merking. Du må da konsultere en ekspert for farlig gods ved forberedelse av forsendelsen.

Send batterier kun hvis huset ikke er skadet. Lim igjen de åpne kontaktene og pakk batteriet slik at det ikke beveger seg i emballasjen.

Ta også hensyn til eventuelle videreførende nasjonale forskrifter.

Deponering

Hageredskaper, ladeapparater og batterier må ikke kastes i vanlig søppel!

Kun for EU-land:

Iht. det europeiske direktivet 2012/19/EU om gamle elektriske og elektroniske maskiner og iht. det europeiske direktivet 2006/66/EF må defekte eller oppbrukte batterier/oppladbare batterier samles inn adskilt og leveres inn til en miljøvennlig resirkulering.

Batterier/oppladbare batterier:**Li-Ion:**

Ta hensyn til informasjonene i avsnittet «Transport».

Recht til endringer forbeholdes.

Suomi**Turvallisuusohjeita**

Huom! Lue seuraavat ohjeet tarkasti. Tutustu puutarhalaitteen käyttöelementteihin ja asianmukaiseen käyttöön. Säilytä käyttöohje huolellisesti myöhempää käyttöä varten.

Puutarhalaitteessa olevien tunnuskuvien selitykset

Yleiset varoitusohjeet.



Lue käyttöohje huolellisesti.



Varmista, että sivulle sinkoutuvat vieraat esineet eivät loukkaa lähellä seisovia ihmisiä.



Varoitus: Pidä turvallinen etäisyys puutarhalaitteeseen sen ollessa toiminnassa.



Varoitus: Älä koskaan kosketa pyöriviä teriä. Terät ovat teräviä. Suojele varpaat ja sormet, jotta et menettäisi niitä.



Ennen puutarhalaitteen säätöä tai puhdistusta, kun johto on juuttunut kiinni tai kun jätät puutarhalaitteen vaikka vain lyhyeksi aikaa ilman valvontaa, tulee se pysäyttää, ja virtapiirin katkaisin irrottaa.



Ei sopiva.



Odota, että puutarhalaitteen kaikki osat ovat pysähtyneet täysin, ennen kuin kosketat niitä. Terät pyörivät vielä puutarhalaitteen poiskytkennän jälkeen ja voivat aiheuttaa loukkaantumisia.



Älä käytä puutarhalaitetta sateessa äläkä aseta sitä alttiiksi sateelle.



Suojele itsesi sähköiskulta.



Ei sopiva.



Käytä latauslaitetta ainoastaan kuivassa tilassa.



Latauslaite on varustettu varmuusmuuntajalla.

Käyttö

► Älä koskaan anna lasten tai henkilöiden, jotka eivät ole tutustuneet näihin ohjeisiin käyttää puutarhalaitetta. Kansalliset säännökset saattavat määrätä käyttäjän alaikärajan. Säilytä puutarhalaitte lasten ulottumattomissa, kun sitä ei käytetä.

- ▶ Tätä puutarhalaitetta eivät saa käyttää henkilöt (lapset mukaan lukien), joilla on rajalliset fyysiset, aistilliset tai henkiset kyvyt tahi puuttuva kokemus ja/tai puuttuva tieto paitsi, jos he ovat turvallisuudesta vastaavan henkilön valvonnassa tai saamassa häneltä ohjeita puutarhalaitteen oikeasta käytöstä.
Lapsia tulee valvoa varmistaakseen, etteivät he leiki puutarhalaitteen kanssa.
- ▶ Älä koskaan leikkaa ruohoa, jos ihmisiä, etenkin lapsia tai eläimiä ovat välittömässä läheisyydessä.
- ▶ Käyttäjä on vastuussa onnettomuuksista ja toisille ihmisille tai heidän omaisuudelleen aiheuttamistaan vaurioista.
- ▶ Älä käytä puutarhalaitetta paljain jaloin tai avoimissa sandaaleissa. Käytä aina tukevia jalkineita ja pitkälahkeisia housuja.
- ▶ Tarkista perusteellisesti työstettävä alue ja poista siitä kivet, oksat, langat, luut ja muut vieraat esineet.
- ▶ Tarkista aina silmämääräisesti ennen käyttöä, etteivät terät, teränpultit tai leikkuriosa ole loppuun käytetyt tai vaurioituneet. Vaihda loppuunkäytetyt tai vaurioituneet terät sekä teränpultit aina yhdessä epätasapainon estämiseksi.
- ▶ Käytä laitetta vain valoisaan aikaan tai hyvässä keinovalossa.
- ▶ Älä työskentele ruohonleikkurin kanssa huonoissa sääolosuhteissa, etenkin ukonilman lähestyessä.
- ▶ Vältä puutarhalaitteen käyttöä määrässä ruohossa.
- ▶ Kävele aina rauhallisesti, älä koskaan juokse.
- ▶ Älä koskaan käytä puutarhalaitetta, jos suojalaitteet tai suojuukset ovat viallisia tai ilman turvalaitteita, kuten esimerkiksi silpunohjainta ja/tai ruohonkokoajasäiliötä.
- ▶ Käytä kuulonsuojainta.
- ▶ **Käyttö rinteessä saattaa olla vaarallista.**
 - Älä koskaan leikkaa erityisen jyrkissä rinteissä.
 - Varmista aina kaltevalla pinnalla ja määrässä ruohossa tukeva askellus.
 - Leikkaa kaltevissa pinnoissa poikittain rinteeseen nähden äläkä koskaan ylös- alas suunnassa.
 - Ole erityisen varovainen suunnanmuutoksissa rinteissä.
- ▶ Liiku taaksepäin tai vedä puutarhalaitetta äärimmäisen varovasti.
- ▶ Työnnä aina puutarhalaitetta leikatessa eteenpäin äläkä koskaan vedä sitä kehoasi kohti.
- ▶ Terien tulee olla pysähdyksissä, kun puutarhalaitetta tulee kallistaa kuljettusta varten, jos joutuu ylittämään pintoja, joissa ei ole ruohoa tai siirtää puutarhalaitte työstettävälle alueelle tai siitä pois.
- ▶ Älä kallista puutarhalaitetta moottoria käynnistettäessä paitsi, jos se on välttämätöntä korkean ruohon takia. Tässä tapauksessa tulee ainoastaan nostaa käyttäjästä poispäin suunnattua puolta painamalla kahva alaspäin juuri niin paljon, kun on välttämätöntä. Tarkista, että molemmat kädet ovat kahvassa, kun puutarhalaitte taas lasketaan alas.

- ▶ Käynnistä puutarhalaitte käyttöohjeessa neuvotulla tavalla ja varmista, että jalkasi ovat riittävän kaukana terästä.
- ▶ Älä pidä käsiä tai jalkoja lähellä pyöriä osia.
- ▶ Pysy puutarhalaitteen kanssa työskentelyn aikana etäällä laitteen poistovyöhykkeestä.
- ▶ Älä koskaan nosta tai kannaa puutarhalaitetta moottorin käydessä.
- ▶ **Älä tee mitään muutoksia puutarhalaitteeseen.** Luvattomat muutokset voivat vaikuttaa puutarhalaitteesi turvallisuuteen ja johtaa voimakkaaseen meluun sekä värinään.
- ▶ Tarkista liitäntäjohto ja mahdollinen jatkojohto säännöllisesti. Älä liitä vaurioitunutta johtoa sähköverkkoon äläkä kosketa sitä, ennen kuin se on irrotettu sähköverkosta. Johdon ollessa viallinen voi syntyä kosketusta jännitteisiin osiin. Suojele itsesi sähköiskujen muodostamilta vaaroilta.

Irroita virtapiirin katkaisin:

- kun poistut puutarhalaitteen luota,
- ennen tukosten poistamista,
- tarkistaessasi, puhdistaessasi puutarhalaitetta tai tehdessäsi puutarhalaitteeseen kohdistuvia töitä,
- törmätyäsi vieraaseen esineeseen. Tarkista välittömästi puutarhalaitteen mahdolliset vauriot ja anna kunnostaa se tarvittaessa,
- jos puutarhalaitte alkaa tärinästä poikkeuksellisesti (tarkista heti).

Huolto

- ▶ **Käytä aina puutarhakäsineitä, kun työskentelet terävien terien parissa tai läheisyydessä.**
- ▶ Varmista kaikkien muttereiden, pulttien ja ruuvien hyvä kiinnitys, jotta puutarhalaitteen turvallinen työskentely olisi taattu.
- ▶ Tarkista säännöllisesti ruohonkokoajasäiliön kunto ja kuluneisuus.
- ▶ Tarkista puutarhalaitte ja vaihda varmuuden vuoksi kaikki loppuun kuluneet tai vaurioituneet osat uusiin.
- ▶ Käytä ainoastaan puutarhalaitteeseen tarkoitettuja leikkuuteriä.
- ▶ Varmista, että vaihto-osat ovat Bosch-tuotantoa.

Ohjeita akun optimaaliseen käsittelyyn

- ▶ **Varmista, että puutarhalaitte on poiskytkettynä, ennen kuin asennat akun siihen.** Akun asennus puutarhalaitteeseen, jonka käynnistyskytkin on käyntiasennossa altistaa onnettomuuksille.
- ▶ **Käytä ainoastaan kyseiseen puutarhalaitteeseen tarkoitettua Bosch-akkua.** Muiden akkujen käyttö saattaa johtaa loukkaantumiseen ja tulipaloon.
- ▶ **Älä avaa akkua.** On olemassa oikosulun vaara.



Suojaa akku kuumuudelta esim. myös pitkäaikaiselta auringonpaisteelta, tulelta, vedeltä ja kosteudelta. On olemassa räjähdysvaara.

98 | Suomi

► **Pidä irrallista akkua loitolla metalliesineistä, kuten paperinliittimistä, kolikoista, avaimista, naloista, ruuveista tai muista pienistä metalliesineistä, jotka voivat oikosulkea akun koskettimet.** Akkukoskettimien välinen oikosulku saattaa aiheuttaa palovammoja tai johtaa tulipalloon.

► **Jos akku vaurioituu tai sitä käytetään asiaankuulumattomalla tavalla, siitä saattaa purkautua höyryä. Tuuleta raikkaalla ilmalla ja hakeudu lääkärin luo, jos ilmenee haittoja.** Höyryt voivat ärsyttää hengitystiehyitä.

► **Käytä akkua ainoastaan yhdessä Bosch-tuotteesi kanssa.** Vain täten suojaat akkusi vaaralliselta ylikuormitukselta.

► **Terävät esineet (esim. naulat ja ruuvitaltat) tai kuoreen kohdistuvat iskut voivat vaurioittaa akkua.** Silloin voi syntyä sisäinen oikosulku ja akku voi syttyä palamaan, muodostaa savua, räjähtää tai ylikuumentua.

► **Älä oikosulje akkua.** Syntyy räjähdysvaara.

► Suojaa akku kosteudelta ja vedeltä.

► Varastoi akku vain lämpötila-alueella –20 °C ... 50 °C. Älä esim. jätä akkua autoon makaamaan kesällä.

► Puhdista akun tuuletusaukot silloin tällöin pehmeällä, puhtaalla ja kuivalta siveltimellä.

Tunnusmerkit

Seuraavat tunnusmerkit ovat tärkeitä käyttöohjeen lukemisessa ja ymmärtämisessä. Paina mieleesi tunnusmerkit ja niiden merkitys. Tunnusmerkkien oikea tulkinta auttaa sinua käyttämään puutarhalaitettasi paremmin ja turvallisemmin.

Tunnusmerkki Merkitys



Liikesuunta



Reaktiosuunta



Käytä suojakäsineitä



Paino



Käynnistys



Poiskytkentä



Sallittu käsittely



Kielletty menettely



Lisälaitteet/varaosat

Määräksenkäyttö

Puutarhalaitte on tarkoitettu ruohonleikkuun yksityisalueella.

Tekniset tiedot

Akkuruohonleikkuri		Rotak 32 LI Rotak 32 LIS
Tuotenumero		3 600 H85 D..
Terän leveys	cm	32
Leikkukorkeus	mm	30 – 60
Kokoojasäiliön tilavuus	l	31
Paino vastaa EPTA-Procedure 01:2014	kg	10,4
Sarjanumero		katso sarjanumero puutarhalaitteen tyyppikilvestä
Akku		Li-ioni
Tuotenumero		
– 1,3	Ah	2 607 336 631
– 2,0	Ah	1 607 A35 02V
– 2,6	Ah	2 607 336 633
– 4,0	Ah	2 607 337 047
Nimellisjännite	V=	36
Kapasiteetti		
– 2 607 336 631	Ah	1,3
– 1 607 A35 02V	Ah	2,0
– 2 607 336 633	Ah	2,6
– 2 607 337 047	Ah	4,0

**latauslaitteella AL 3620 CV Professional

Akkuruohonleikkuri		Rotak 32 LI Rotak 32 LI S	
Akkukennojen lukumäärä			
- 1,3			10
- 2,0			10
- 2,6			20
- 4,0			20
Latauslaite		AL 3620 CV	
Tuotenumero	EU	2 607 225 657	
	UK	2 607 225 659	
	AU	2 607 225 661	
Latausvirta	A		2,0
Sallittu latauslämpötila- alue	°C		0 – 45
Latausaika (akku purkau- tunut)**			
- 1,3	min		55
- 2,0	min		70
- 2,6	min		95
- 4,0	min		140
Paino vastaa EPTA- Procedure 01:2014	kg		0,6
Suojausluokka			□/II
Latauslaite		AL 3640 CV	
Tuotenumero	EU	2 607 225 099	
	UK	2 607 225 101	
	AU	2 607 225 103	
Latausvirta	A		4,0
Sallittu latauslämpötila- alue	°C		0 – 45
Latausaika (akku purkau- tunut)**			
- 1,3	min		45
- 2,0	min		45
- 2,6	min		65
- 4,0	min		80
Paino vastaa EPTA- Procedure 01:2014	kg		1,0
Suojausluokka			□/II

**latauslaitteella AL 3620 CV Professional

Melu-/täriinätiedot

Melun mittausarvot on määritetty EN 60335-2-77 mukaan.

Laitteen tyypillinen A-painotettu melutaso on: äänen painetaso 74 dB(A); äänen tehotaso 86 dB(A). Epävarmuus K = 0,5 dB.

Värähtelyn yhteisarvot a_{h1} (kolmen suunnan vektorisumma) ja epävarmuus K mitattuna EN 60335-2-77 mukaan:
 $a_{h1} < 2,5 \text{ m/s}^2$, K = 1,5 m/s^2 .

Asennus ja käyttö

Tehtävä	Kuva	Sivu
Vakiovarusteet	1	278
Sankakahvan asennus	2	278
Ruohonkokoajasäiliön kokoaminen	3	279
Ruohonkokoajasäiliön asennus/irrotus	4	279
Akun lataus	5	279
Akun asennus	6	280
Avaa virtapiirin katkaisin ja saata se lepoasentoon	7	281
Leikkuukorkeuden säätö	8	281
Käynnistys	9	282
Työskentelyohjeita	10	283
Poiskytöntä, Irroita virtapiirin katkaisin	11	283
Akun irrotus	12	284
Teränhoito	13	285
Lisälaitteen valinta	14	285

Käyttöönotto

Turvallisuussyistä

- **Huom! Pysäytä puutarhalaite, avaa virtapiirin katkaisin ja irrota akku, ennen kuin suoritat säätö- tai puhdistustöitä. Sama säätö pätee, jos liitäntäjohto on vaurioitunut, leikattu tai sotkeutunut.**
- **Terät pyörivät vielä muutama sekunti sen jälkeen, kun puutarhalaite on sammutettu.**
- **Varoitus – älä kosketa pyörivää leikkuuterää.**

Akun lataus

- **Älä käytä mitään muuta latauslaitetta.** Toimitukseen kuuluva latauslaite on sovitettu puutarhalaitteen sisäänrakennetulle Li-ioni-akulle.
- **Ota huomioon verkkojännite!** Virtalähteen jännitteen tulee vastata laitteen tyyppikilvessä olevia tietoja. 230 V merkityjä laitteita voidaan käyttää myös 220 V verkoissa.

Akku on varustettu lämpötilanvalvonnalla, joka sallii lataamisen vain akun lämpötilan ollessa alueella 0 °C... 45 °C. Täten saavutetaan pitkä käyttöikä akulle.

Huomio: Akku toimitetaan osittain ladattuna. Jotta akun täysi teho voitaisiin taata, tulee akku ennen ensimmäistä käyttöönottoa ladata täyteen latauslaitteessa.

Litiumioniakkua voidaan ladata milloin vain lyhentämättä akun elinikää. Latauksen keskeytys ei vaurioita akkua.

Li-ioni-akkua suojaa syväpurkaukselta "Electronic Cell Protection (ECP)". Akun tyhjetessä suojakytkentä pysäyttää puutarhalaitteen: Leikkuuterä ei enää liiku.

⚠ HUOM **Älä enää paina käynnistyskytkintä puutarhalaitteen automaattisen poiskytken jälkeen.** Akku saattaa vahingoittua.

100 | Suomi

Lataustapahtuma

Lataustapahtuma käynnistyy heti, kun latauslaitteen pistotulppa on liitetty pistorasiaan ja akku on asetettu latausyvennykseen.

Älykkään lataustoiminnan ansiosta akun lataustila tunnetaan automaattisesti ja akku ladataan aina optimaalisella latausvirralla huomioiden akun lämpötila ja jännite.

Täten akkua säästetään ja se pysyy latauslaitteessa aina täydessä latauksessa.

Pikalataus

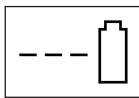

**AL 3640 CV
Professional**

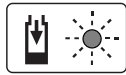

**AL 3620 CV
Professional**

Pikalatauksesta viestittää **vilkkuva vihreä LED-näyttö**.

Akun näyttöelementti: Lataustapahtuman aikana akun 3 vihreää LED:iä syttyy peräkkäin ja sammuu hetkeksi. Akku on täysin ladattu, kun 3 vihreää LED:iä palaa pysyvästi. Noin 5 minuuttia sen jälkeen, kun akku on täysin ladattu, 3 vihreää LED:iä sammuu.

Huomio: Pikalataus on mahdollinen vain, jos akun lämpötila on sallittu latauslämpötila-alueella, katso kappaletta "Tekniset tiedot".

Akku ladattu



**AL 3640 CV
Professional**

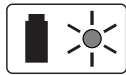

**AL 3620 CV
Professional**

Vihreän LED-merkkivalon pysyvä valo osoittaa, että akku on ladattu täyteen.

Lisäksi kuuluu n. 2 sekunnin aikana merkkiääni, joka viestittää akun olevan täysin ladattu.

Akku voi tällöin heti ottaa käyttöön.

Ilman asennettua akkua osoittaa **vihreän LED-merkkivalon jatkuva valo**, että pistotulppa on liitetty pistorasiaan ja latauslaite on käyttövalmis.

Akun lämpötila on alle 0 °C tai yli 45 °C

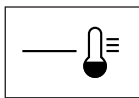

**AL 3640 CV
Professional**

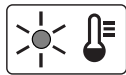

**AL 3620 CV
Professional**

Punaisen LED-merkkivalon kestovalo viestittää, että akun lämpötila on pikalatauslämpötila-alueen 0 °C – 45 °C ulkopuolella. Heti, kun sallittu lämpötila-alue on saavutettu, latauslaite kytkee automaattisesti pikalataukselle.

Jos akku on sallitun latauslämpötila-alueen ulkopuolella, syttyy akun punainen LED, kun se asennetaan latauslaitteeseen.

Lataus ei ole mahdollinen

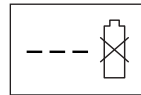

**AL 3640 CV
Professional**

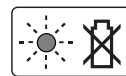

**AL 3620 CV
Professional**

Jos lataustapahtuman aikana syntyy muu häiriö osoitetaan tämä **punaisen LED-merkkivalon vilkkumisella**.

Lataustapahtumaa ei voi käynnistää, eikä akun lataaminen ole mahdollista (katso "Vianetsintä").

Latausohjeita

Jatkuvassa käytössä tai usean peräkkäisen tauottoman latausjakson aikana saattaa latauslaite lämmetä. Tämä on kuitenkin vaaratonta, eikä se viittaa latauslaitteeseen olevaan tekniseen vikaan.

Laitteen huomattavasti lyhentynyt käyttöaika latauksen jälkeen osoittaa, että akku on loppuunkäytetty ja täytyy vaihtaa uuteen.

Ota huomioon hävitysohjeet.

Akun jäähdytys (Active Air Cooling)

Latauslaitteeseen asennettu tuuletinohjaus valvoo ladattavan akun lämpötilaa. Jos akun lämpötila on yli 30 °C, jäähdytään akku optimaaliseen lämpötilaan tuulettimen avulla. Sisäänrakennettu tuuletin aikaansaa tuuletusäänen.

Ellei tuuletin käynnisty, on akun lämpötila sallitulla latauslämpötila-alueella tai tuuletin on viallinen. Tässä tapauksessa akun latausaika pitenee.

Työskentelyohjeita

Akun lataustilan näyttö

Akussa on latausvalvontanäyttö, joka osoittaa akun varaustilan. Latausvalvontanäytössä on 3 vihreää LED:iä.

Käynnistä latausvalvontanäyttö painamalla sen painiketta. Noin 5 sekunnin kuluttua latausvalvontanäyttö sammuu itsestään.

Varaustilaa voidaan tarkistaa myös akun ollessa irrotettuna.

LED-merkkivalo	Akun kapasiteetti
3 vihreä LED palaa jatkuvasti	≥ 2/3
2 vihreä LED palaa jatkuvasti	≥ 1/3
1 vihreä LED palaa jatkuvasti	≤ 1/3
1 vihreä LED vilkkuu	Varalla

Jos painiketta painettaessa ei yhtään LED:iä syty, on akku viallinen, ja se täytyy vaihtaa.

Turvallisuussyistä voidaan akun lataustilan tarkistus suorittaa vain puutarhalaitteen ollessa pysähdyksissä.

Lataustapahtuman aikana akun 3 vihreää LED:iä syttyy peräkkäin ja sammuu hetkeksi. Akku on täysin ladattu, kun 3 vihreää LED:iä palaa pysyvästi. Noin 5 minuuttia sen jälkeen, kun akku on täysin ladattu, 3 vihreää LED:iä sammuu.

Lämpötilavalvonnan näyttö

Punainen lämpötilavalvonnan LED viestittää, että akku tai puutarhalaitteen elektroniikka (asennetulla akulla) ei ole parhaalla lämpötila-alueella. Tässä tapauksessa puutarhalaitte ei toimi tai toimii vajaalla teholla.

Akun lämpötilavalvonta

Punainen LED vilkkuu, kun painat painiketta tai käynnistyskytkintä (kun akku paikallaan): akku on sallitun käyttölämpötila-alueen ulkopuolella.

Yli 70 °C lämpötilassa akku kytkeytyy pois, kunnes se jälleen saavuttaa optimaalisen lämpötila-alueen.

Puutarhalaitteen elektroniikan lämpötilavalvonta

Punainen LED palaa **pysyvästi**, kun käynnistyskytkintä painetaan: Puutarhalaitteen elektroniikan lämpötila on alle 5 °C tai yli 75 °C.

Yli 90 °C lämpötilassa puutarhalaitteen elektroniikka kytkeytyy pois, kunnes se jälleen saavuttaa sallitun lämpötila-alueen.

Leikkuuteho (akun käyttöaika)

Leikkuuteho (akun käyttöaika) riippuu nurmikon ominaisuuksista, ruohon tiheydestä, kosteudesta, pituudesta ja leikkuukorkeudesta.

Puutarhalaitteen tiheä käynnistys ja pysäytys ruohonleikkuun aikana vähentää niinkään leikkuutehoa (akun käyttöaika).

Leikkuutehon (akun käyttöajan) optimoimiseksi, on suositeltavaa leikata nurmikko useammin, suurentaa leikkuukorkeutta ja liikkua kohtuullisella nopeudella.

Alla esitetty esimerkki osoittaa leikkuukorkeuden ja leikkuutehon yhteyden akun yhden latauksen puitteissa.

Leikkuuolosuhteet

Hyvin kevyt, kuiva ruoho

Kevyt, kuiva ruoho

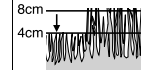
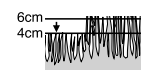

Leikkuuteho (Rotak 32 LI)

jopa 150 m²

jopa 100 m²

Leikkuuteho (Rotak 32 LI S)

jopa 450 m²

jopa 220 m²

Käyttöajan pidentämiseksi voit hankkia lisäakun tai akun, jonka kapasiteetti (Ah) on suurempi Bosch-puutarhatuotteiden sopimusmyymälän kautta.

Vianetsintä



Vian oire	Mahdolliset vikalähteet	Korjaus
Puutarhalaitte ei toimi	Tukkeutuma mahdollinen	Irroita virtapiirin katkaisin: Tarkista puutarhalaitteen alapinta ja puhdistaa se tarvittaessa (käytä aina puutarhakäsineitä)
	Akku ei ole täydessä latauksessa	Akun lataus
	Akkua ei ole asennettu tai se on asennettu väärin	Akun asennus
	Ruoho on liian pitkä	Aseta suurempi leikkuukorkeus ja kallista puutarhalaitetta lähtökuormituksen pienentämiseksi
	Moottorin suojakytin on lauennut	Anna moottorin jäähtyä ja aseta suurempi leikkuukorkeus
	Akku on liian kylmä/liian kuuma	Anna akun lämmetä/jäähtyä
	Virtapiirin katkaisinta ei ole asennettu oikein/kokonaan	Asenna oikein
	Moottori käynnistyy pienellä viiveellä kun käynnistyskytkintä painetaan	Pidä käynnistyskytkintä painettuna n. 1–3 s, moottorin käynnistämiseksi

102 | Suomi

Vian oire	Mahdolliset vialähteet	Korjaus
Moottori käynnistyy ja pysähtyy sitten uudelleen	Akku ei ole täydessä latauksessa	Akun lataus
	Virtapiirin katkaisinta ei ole asennettu oikein/kokonaan	Asenna oikein
	Akkua ei ole asennettu tai se on asennettu väärin	Akun asennus
	Akku on liian kylmä/liian kuuma	Anna akun lämmitä/jäähtyä Aseta suurempi leikkuukorkeus
Puutarhalaitte käy katkonaisesti	Puutarhalaitteen sisäisessä johdotuksessa vika	Hakeudu asiakaspalveluun
	Moottorin suojakytkin on lauennut	Anna moottorin jäähtyä ja aseta suurempi leikkuukorkeus
Puutarhalaitte jättää epätasaisen leikkuujäljen ja/tai Moottori työskentelee raskaasti	Leikkuukorkeus on liian pieni	Aseta suurempi leikkuukorkeus
	Terä on tylsä	Terän vaihto
	Tukkeutuma mahdollinen	Tarkista puutarhalaitteen alapinta ja puhdista se tarvittaessa (käytä aina puutarhakäsineitä)
Leikkuuteho (akun käyttöaika) ei ole riittävä	Terä asennettu väärinpäin	Asenna terä oikeinpäin
	Leikkuukorkeus on liian pieni	Aseta suurempi leikkuukorkeus ja kävele hitaammin
	Ruoho liian pitkä	Aseta suurempi leikkuukorkeus ja kävele hitaammin
	Ruoho on liian kostea tai märkää	Odot, kunnes ruoho on kuivunut ja kävele hitaammin
	Ruoho on tiheää	Suurena leikkuukorkeutta, liiku hitaammin ja leikkaa useammin
	Voit hankkia lisäakun Bosch-puutarhatuotteiden sopimusmyymälän kautta	Hakeudu asiakaspalveluun
Puutarhalaitteen käynnistyksen jälkeen leikkuuterä ei pyöri	Ruoho tukkii terän	Sammuta puutarhalaitte
	Terän mutteri/-ruuvi on löysällä	Poista tukkeutuma (käytä aina puutarhakäsineitä)
Voimakas värinä/melu	Terän mutteri/-ruuvi on löysällä	Kiristä terän mutteri/-ruuvi (17 Nm)
	Terä on vahingoittunut	Kiristä terän mutteri/-ruuvi (17 Nm)
Lataaminen ei ole mahdollista	Terä vaihto	Terän vaihto
	Akun kosketuspinnat ovat likaisia	Puhdista akun kosketuspinnat esim. asentamalla ja irrottamalla akku useamman kerran, vaihda tarvittaessa akku uuteen
	Akku on viallinen, koska akun sisällä on tehokatkos (kennoissa)	Vaihda akku uuteen
LED-näytöt eivät syty, kun pistotulppa on liitetty pistorasiaan	Latauslaitteen verkkopistotulppaa ei ole liitetty (oikein)	Liitä pistotulppa (kunnolla) pistorasiaan
	Pistorasia, verkkojohto tai latauslaite on viallinen	Tarkista verkkojännite ja anna tarvittaessa Bosch-sähkökalujen sopimushuollon tarkistaa latauslaite/verkkojohto

Hoito ja huolto



Akun hoito

- **Huom! Pysäytä puutarhalaitte, avaa virtapiirin katkaisin ja irrota akku ja ruohonkokoajäsäiliö, ennen kuin suoritat säätö- tai puhdistustöitä.**
- **Käytä aina puutarhakäsineitä, kun työskentelet terävien terien parissa tai läheisyydessä.**

Akun optimaalisen hyödyn takaamiseksi, ota huomioon seuraavat ohjeet ja toimenpiteet:

- Suojaa akku kosteudelta ja vedeltä.
- Varastoi akku vain lämpötila-alueella –20 °C ... 50 °C. Älä esim. jätä akkua autoon makaamaan kesällä.
- Älä jätä akkua laitteeseen suoraan auringonpaisteeseen.
- Akun optimaalinen säilytyslämpötila on 5 °C.
- Puhdista akun tuuletusaukot silloin tällöin pehmeällä, puhtaalla ja kuivalla siveltimellä.

104 | Ελληνικά

ποδιών και των χεριών σας από έναν ενδεχόμενο ακρωτηριασμό.



Να θέτετε το μηχάνημα κήπου εκτός λειτουργίας και να λύνετε το διακόπτη ηλεκτρικού

κυκλώματος όταν πρόκειται να το ρυθμίσετε, να το καθαρίσετε ή να το αφήσετε ακόμη και για λίγο χρόνο ανεπιτήρητο.



Δεν ευσταθεί.



Περιμένετε να ακινητοποιηθούν όλα τα εξαρτήματα του μηχανήματος κήπου πριν τα αγγίξετε. Τα μαχαίρια συνεχίζουν να περιστρέφονται μετά την απενεργοποίηση του μηχανήματος κήπου και μπορεί να προκαλέσουν τραυματισμούς.



Να μη χρησιμοποιείτε το μηχάνημα κήπου υπό βροχή ούτε να το εκθέτετε στη βροχή.



Να προστατεύετε τον εαυτό σας από ηλεκτροπληξία.



Δεν ευσταθεί.



Να χρησιμοποιείτε το φορτιστή μόνο σε στεγνούς χώρους.



Ο φορτιστής είναι εξοπλισμένος με έναν μετασχηματιστή ασφαλείας.

Χειρισμός

- ▶ Να μην επιτρέψετε ποτέ σε παιδιά ή σε άτομα που δεν είναι εξοικειωμένα με τις παρούσες οδηγίες να χρησιμοποιήσουν το μηχάνημα κήπου. Εθνικές διατάξεις μπορεί να

περιορίζουν ενδεχομένως την ηλικία του χειριστή. Να διαφυλάγετε/ αποθηκεύετε το μηχάνημα κήπου απρόσιτο στα παιδιά όταν δεν το χρησιμοποιείτε.

- ▶ Αυτό το μηχάνημα κήπου δεν προορίζεται για χρήση από πρόσωπα (συμπεριλαμβανομένων και των παιδιών) με περιορισμένες φυσικές, αισθητήριες ή πνευματικές ικανότητες ή με ελλιπή εμπειρία ή/και ελλείψεις γνώσεις, εκτός αν εποπτεύονται από ένα αρμόδιο για την ασφαλεία τους πρόσωπο ή παίρνουν οδηγίες από το άτομο αυτό, πως πρέπει να χειρίζονται το μηχάνημα κήπου. Τα παιδιά θα πρέπει να επιτηρούνται για να εξασφαλιστεί ότι δεν θα παίξουν με το μηχάνημα κήπου.
- ▶ Μην εργαστείτε ποτέ με το μηχάνημα κήπου όταν βρίσκονται άμεσα κοντά άλλα άτομα, ιδιαίτερα παιδιά ή οικιακά ζώα.
- ▶ Ο χειριστής ή ο χρήστης ευθύνονται για τυχόν ατυχήματα ή ζημιές σε ανθρώπους ή την περιουσία τους.
- ▶ Μην χρησιμοποιείτε το μηχάνημα κήπου όταν είστε ξυπόλητοι ή όταν φοράτε ανοιχτά σανδάλια. Να φοράτε πάντοτε στερεά παπούτσια και μακριά παντελόνια.
- ▶ Να επιθεωρείτε την υπό επεξεργασία επιφάνεια προσεκτικά και να απομακρύνετε τυχόν πέτρες, ράβδους, σύρματα, κόκαλα και κάθε άλλο ξένο αντικείμενο.
- ▶ Πριν τη χρήση του μηχανήματος κήπου να ελέγχετε πάντοτε, μήπως έχουν φθαρεί ή χαλάσει τα μαχαίρια, οι βίδες των μαχαιριών και το σετ κοπής. Να

μην αντικαθιστάτε τα χαλασμένα ή φθαρμένα μαχαίρια, καθώς και τις βίδες των μεμονωμένα αλλά να αλλάζετε ολόκληρο το σετ. Έτσι αποφεύγονται οι κραδασμοί.

- ▶ Να εργάζεστε πάντοτε υπό το φως της ημέρας ή υπό καλό τεχνητό φως.
- ▶ Μην εργάζεστε με το χλοοκοπικό όταν ο καιρός είναι άσχημος, ιδιαίτερα όταν επίκειται καταιγίδα.
- ▶ Μην εργαστείτε με το μηχάνημα κήπου όταν το χορτάρι είναι υγρό.
- ▶ Να προχωράτε πάντοτε με ησυχία, χωρίς να τρέχετε.
- ▶ Μην εργαστείτε με το μηχάνημα κήπου με χαλασμένες προστατευτικές διατάξεις, καλύπτρες ή διατάξεις ασφαλείας, π.χ. χωρίς αποκρουστήρα ή/και κάλαθο συλλογής χορταριού.
- ▶ Να φοράτε ωτασπίδες.
- ▶ **Η εργασία σε κατηφορίες μπορεί να καταστεί επικίνδυνη.**
 - Να μη κόβετε σε ιδιαίτερα απότομες κατηφορίες.
 - Όταν εργάζεστε σε επικλινείς επιφάνειες ή επάνω σε υγρό γρασίδι να φροντίζετε για την ασφαλή στάση του σώματός σας.
 - Όταν εργάζεστε σε επικλινείς επιφάνειες να κόβετε πάντοτε εγκάρσια (οριζόντια) και ποτέ προς τα πάνω και/ή προς τα κάτω.
 - Να δίνετε ιδιαίτερη προσοχή όταν αλλάζετε κατεύθυνση στις επικλινείς επιφάνειες.
 - ▶ Να είστε ιδιαίτερα προσεκτικός/προσεκτική όταν εργάζεστε με το μηχάνημα κήπου βαδίζοντας προς τα πίσω ή όταν το τραβάτε.
- ▶ Όταν κόβετε να ωθείτε το μηχάνημα κήπου πάντοτε προς τα μπροστά και να μην το τραβάτε ποτέ προς το σώμα σας.
- ▶ Τα μαχαίρια πρέπει να είναι ακίνητα όταν γέρνετε το μηχάνημα κήπου για να το μεταφέρετε, όταν το περνάτε πάνω από επιφάνειες που δεν έχουν χορτάρι καθώς και όταν μεταφέρετε το μηχάνημα κήπου από τη μια υπό κοπή επιφάνεια στην άλλη.
- ▶ Να μην γέρνετε το μηχάνημα κήπου όταν ξεκινάτε ή όταν βάζετε εμπρός τον κινητήρα, εκτός αν αυτό είναι απαραίτητο για την εκκίνηση επειδή το χορτάρι έχει μεγάλο ύψος. Σε μια τέτοια περίπτωση ανασηκώστε, μόνο όσο είναι απαραίτητο, την πλευρά που βρίσκεται αντίθετα από το χειριστή πατώντας τη χειρολαβή προς τα κάτω.
- ▶ Να θέτετε το μηχάνημα κήπου σε λειτουργία όπως περιγράφεται στις οδηγίες χρήσης και να προσέχετε, τα πόδια σας να βρίσκονται σε επαρκή απόσταση από τα περιστρεφόμενα εξαρτήματα.
- ▶ Να μην βάζετε τα χέρια σας και τα πόδια σας κοντά σε ή κάτω από περιστρεφόμενα εξαρτήματα.
- ▶ Όταν εργάζεστε με το μηχάνημα κήπου να κρατάτε απόσταση από τη ζώνη απόρριψης.
- ▶ Μην ανασηκώσετε και μη μεταφέρετε ποτέ το μηχάνημα κήπου όταν ο κινητήρας του λειτουργεί.
- ▶ **Να μην προβαίνετε σε μετατροπές στο μηχάνημα κήπου.** Μη εγκεκριμένες μετατροπές μπορεί να επηρεάσουν αρνητικά την ασφάλεια του μηχανήματος κήπου και προκαλέσουν αύξηση των κραδασμών.

- ▶ Να ελέγχετε τακτικά το ηλεκτρικό καλώδιο και, αν φυσικά χρησιμοποιείτε, το καλώδιο επιμήκυνσης. Μη συνδέσετε στο δίκτυο ένα χαλασμένο καλώδιο και μην το αγγίζετε πριν διακόψετε την τροφοδοσία του από το ηλεκτρικό δίκτυο. Ένα χαλασμένο καλώδιο μπορεί να αγγίζει υπό τάση ευρισκόμενα εξαρτήματα. Προστατευτείτε από τους κινδύνους εξαιτίας ηλεκτροπληξίας.

Να λύσετε το διακόπτη ηλεκτρικού κυκλώματος:

- όταν αφήνετε το μηχάνημα κήπου ανεπιτήρητο,
- όταν εξουδετερώνετε τυχόν μπλοκαρίσματα,
- όταν ελέγχετε ή καθαρίζετε το μηχάνημα κήπου ή διεξάγετε κάποια εργασία σ' αυτό,
- όταν το μηχάνημα κήπου προσκρούσει σε κάποιο ξένο αντικείμενο. Ελέγξτε αμέσως μήπως το μηχάνημα κήπου παρουσιάζει ζημιές ή βλάβες και, αν χρειαστεί, δώστε το για επισκευή,
- όταν Το μηχάνημα κήπου αρχίζει να δονείται ασυνήθιστα (ελέγξτε το αμέσως).

Συντήρηση

- ▶ **Να φοράτε πάντοτε γάντια κηπουρικής όταν βάζετε τα χέρια σας στην περιοχή των μαχαιριών ή όταν εργάζεστε.**
- ▶ Να βεβαιώνετε ότι κάθονται γερά και ασφαλώς όλα τα παξιμάδια, οι πύροι και οι βίδες. Έτσι έχετε την εγγύηση ότι το μηχάνημα κήπου λειτουργεί ασφαλώς.

- ▶ Να βεβαιώνετε τακτικά ότι το καλάθι συλλογής χορταριού βρίσκεται σε άριστη κατάσταση και ότι δεν παρουσιάζει φθορές.
- ▶ Να ελέγχετε το μηχάνημα κήπου και για λόγους ασφαλείας να αντικαθιστάτε τυχόν φθαρμένα ή/και χαλασμένα εξαρτήματα.
- ▶ Να χρησιμοποιείτε αποκλειστικά τα μαχαιρία κοπής που προβλέπονται για το μηχάνημα κήπου.
- ▶ Να βεβαιώνετε ότι τα ανταλλακτικά προέρχονται από την Bosch.

Υποδείξεις για τον άριστο χειρισμό της μπαταρίας

- ▶ **Πριν την τοποθέτηση της μπαταρίας να βεβαιώνετε ότι το μηχάνημα κήπου είναι απενεργοποιημένο.** Η τοποθέτηση της μπαταρίας στο μηχάνημα κήπου, όταν αυτό είναι ενεργοποιημένο, μπορεί να οδηγήσει σε ατυχήματα.
- ▶ **Να χρησιμοποιείτε μόνο μπαταρίες που προορίζονται γι' αυτό το μηχάνημα κήπου.** Η χρήση διαφορετικών μπαταριών μπορεί να γίνει αιτία απρόσιτο και πυρκαγιάς.
- ▶ **Μην ανοίγετε την μπαταρία.** Υπάρχει κίνδυνος βραχυκυκλώματος.



Να προστατεύετε την μπαταρία από υπερβολικές



θερμοκρασίες, π. χ. ακόμη και από συνεχή ηλιακή ακτινοβολία, φωτιά, νερό και υγρασία. Υπάρχει κίνδυνος έκρηξης.

- ▶ **Να κρατάτε τις μπαταρίες που δεν χρησιμοποιείτε μακριά από**

συνδετήρες γραφείου, νομίσματα, κλειδιά, καρφιά, βίδες ή/και από άλλα μεταλλικά μικροαντικείμενα που μπορεί να βραχυκλώσουν τις επαφές τους. Το βραχυκύκλωμα των επαφών μιας μπαταρίας μπορεί να προκαλέσει εγκαύματα ή/και φωτιά.

► **Σε περίπτωση βλάβης ή/και αντικανονικής χρήσης της μπαταρίας μπορεί να εξέλθουν αναθυμιάσεις από την μπαταρία. Αφήστε να μπει φρέσκος αέρας και επισκεφτείτε ένα γιατρό αν αισθανθείτε ενοχλήσεις.** Οι αναθυμιάσεις μπορεί να ερεθίσουν τις αναπνευστικές οδούς.

► **Να χρησιμοποιείτε την μπαταρία μόνο σε συνδυασμό με το προϊόν της Bosch που αποκτήσατε.** Μόνο έτσι προστατεύεται η μπαταρία από μια ενδεχόμενη επικίνδυνη υπερφόρτωση.

► **Η μπαταρία μπορεί να υποστεί ζημιά από αιχμηρά αντικείμενα, όπως π. χ. καρφί ή κατσαβίδι ή από εξωτερική άσκηση δύναμης.** Μπορεί να προκληθεί ένα εσωτερικό βραχυκύκλωμα με αποτέλεσμα την ανάφλεξη, την εμφάνιση καπνού, την έκρηξη ή την υπερθέρμανση της μπαταρίας.

► **Μη βραχυκυκλώνετε την μπαταρία.** Υπάρχει κίνδυνος έκρηξης.

► **Να προστατεύετε την μπαταρία από υγρασία και νερό.**

► **Να αποθηκεύετε την μπαταρία μόνο μέσα σε μια περιοχή θερμοκρασίας από -20 °C έως 50 °C.** Το καλοκαίρι να μην αφήνετε για παράδειγμα την μπαταρία μέσα στο αυτοκίνητο.

► **Να καθαρίζετε κάπου-κάπου τις σχισμές αερισμού της μπαταρίας με ένα μαλακό, καθαρό και στεγνό πινέλο.**

Σύμβολα

Τα σύμβολα που ακολουθούν είναι σημαντικά για την ανάγνωση και την κατανόηση των οδηγιών χρήσης. Παρακαλούμε να αποτυπώσετε στο μυαλό σας τα σύμβολα και τη σημασία τους. Η σωστή ερμηνεία των συμβόλων συμβάλλει στον καλύτερο και ασφαλέστερο χειρισμό του μηχανήματος κήπου.

Σύμβολο	Σημασία
	Κατεύθυνση κίνησης
	Κατεύθυνση αντίδρασης
	Φορέστε προστατευτικά γάντια
	Βάρος
	Θέση σε λειτουργία
	Θέση εκτός λειτουργίας
	Εγκεκριμένη ενέργεια
	Απαγορευμένη ενέργεια
	Εξαρτήματα/Ανταλλακτικά

Χρήση σύμφωνα με τον προορισμό

Το μηχάνημα κήπου προορίζεται για την κοπή γρασιδιού στον ιδιωτικό τομέα.

Τεχνικά χαρακτηριστικά

Χλοκοπτικό μπαταρίας		Rotak 32 LI Rotak 32 LI S
Αριθμός ευρετηρίου		3 600 H85 D..
Πλάτος μαχαιριών	cm	32
Ύψος κοπής	mm	30 – 60
Όγκος, καλάθος συλλογής χορταριού	l	31
Βάρος σύμφωνα με EPTA-Procedure 01:2014	kg	10,4
Αριθμός σειράς		βλέπε την πινακίδα κατασκευαστή στο μηχάνημα κήπου

** με φορτιστή AL 3620 CV Professional

108 | Ελληνικά

Χλοοκοπτικό μπαταρίας		Rotak 32 LI Rotak 32 LI S
Μπαταρία		Ιόντων λιθίου
Αριθμός ευρετηρίου		
- 1,3	Ah	2 607 336 631
- 2,0	Ah	1 607 A35 02V
- 2,6	Ah	2 607 336 633
- 4,0	Ah	2 607 337 047
Ονομαστική τάση	V=	36
Χωρητικότητα		
- 2 607 336 631	Ah	1,3
- 1 607 A35 02V	Ah	2,0
- 2 607 336 633	Ah	2,6
- 2 607 337 047	Ah	4,0
Αριθμός των στοιχείων μπαταρίας		
- 1,3		10
- 2,0		10
- 2,6		20
- 4,0		20
Φορτιστής		AL 3620 CV
Αριθμός ευρετηρίου	EU	2 607 225 657
	UK	2 607 225 659
	AU	2 607 225 661
Ρεύμα φόρτισης	A	2,0
Εγκριμένη περιοχή θερμοκρασίας	°C	0 – 45
Χρόνος φόρτισης (άδεια μπαταρία)**		
- 1,3	min	55
- 2,0	min	70
- 2,6	min	95
- 4,0	min	140
Βάρος σύμφωνα με EPTA-Procedure 01:2014	kg	0,6
Κατηγορία μόνωσης		□/II
Φορτιστής		AL 3640 CV
Αριθμός ευρετηρίου	EU	2 607 225 099
	UK	2 607 225 101
	AU	2 607 225 103
Ρεύμα φόρτισης	A	4,0
Εγκριμένη περιοχή θερμοκρασίας	°C	0 – 45
Χρόνος φόρτισης (άδεια μπαταρία)**		
- 1,3	min	45
- 2,0	min	45
- 2,6	min	65
- 4,0	min	80
Βάρος σύμφωνα με EPTA-Procedure 01:2014	kg	1,0
Κατηγορία μόνωσης		□/II

** με φορτιστή AL 3620 CV Professional

Πληροφορίες για θόρυβο και δονήσεις

Τιμές εκπομπής θορύβου, υπολογισμένες κατά EN 60335-2-77.

Η χαρακτηριστική στάθμη θορύβου της συσκευής εξακριβώθηκε σύμφωνα με την καμπύλη A και ανέρχεται σε: Στάθμη ακουστικής πίεσης 74 dB(A). Στάθμη ακουστικής ισχύος 86 dB(A). Ανασφάλεια μέτρησης K = 0,5 dB.

Οι συνολικές τιμές κραδασμών a_h (άθροισμα ανυσομάτων τριών κατευθύνσεων) και ανασφάλεια K εξακριβώθηκαν σύμφωνα με το πρότυπο EN 60335-2-77: $a_h < 2,5 \text{ m/s}^2$, $K = 1,5 \text{ m/s}^2$.

Συναρμολόγηση και λειτουργία

Στόχος ενέργειας	Εικόνα	Σελίδα
Περιεχόμενο συσκευασίας	1	278
Συναρμολόγηση των ελασμάτων λαβής	2	278
Συναρμολόγηση του καλάθιού συλλογής χορταριού	3	279
Τοποθέτηση/Αφαίρεση του καλάθιού συλλογής χορταριού	4	279
Φόρτιση μπαταρίας	5	279
Τοποθέτηση μπαταρίας	6	280
Λύστε το διακόπτη ηλεκτρικού κυκλώματος και οδηγήστε το μηχανήμα κήπου στη θέση στάθμευσης	7	281
Ρύθμιση ύψους κοπής	8	281
Θέση σε λειτουργία	9	282
Υποδείξεις εργασίας	10	283
Θέση εκτός λειτουργίας, Να λύσετε το διακόπτη ηλεκτρικού κυκλώματος	11	283
Αφαίρεση μπαταρίας	12	284
Συντήρηση των μαχαιριών	13	285
Επιλογή εξαρτημάτων/παρελκομένων	14	285

Εκκίνηση

Για την ασφάλειά σας

- ▶ **Προσοχή!** Θέστε το μηχανήμα κήπου εκτός λειτουργίας, λύστε το διακόπτη ηλεκτρικού κυκλώματος και αφαιρέστε την μπαταρία πριν διεξάγετε οποιαδήποτε εργασία ρύθμισης ή/και συντήρησης καθώς και όταν κοπεί ή υπερδευτεί το ηλεκτρικό καλώδιο.
- ▶ Μετά την απενεργοποίηση του μηχανήματος κήπου τα μαχαίρια συνεχίζουν να κινούνται για μερικά δευτερόλεπτα ακόμη.
- ▶ Προσοχή – μην αγγίζετε το περιστρεφόμενο μαχαίρι κοπής.

Φόρτιση μπαταρίας

- ▶ Να μην χρησιμοποιήσετε κάποιον άλλο φορτιστή. Να χρησιμοποιείτε το φορτιστή που περιέχεται στη συσκευασία στη μπαταρία ιόντων λιθίου που χρησιμοποιείται στο δικό σας μηχανήμα κήπου.

► **Προσέξτε την τάση του δικτύου!** Η τάση της πηγής ηλεκτρικού ρεύματος πρέπει να ταυτίζεται με τα στοιχεία στην πινακίδα κατασκευαστή του φορτιστή. Φορτιστές με τάση 230 V μπορούν να λειτουργήσουν και με 220 V.

Η μπαταρία διαθέτει μια διάταξη επιτήρησης της θερμοκρασίας η οποία επιτρέπει τη φόρτιση μόνο στην περιοχή θερμοκρασίας μεταξύ 0 °C και 45 °C. Έτσι επιτυγχάνεται μια μεγάλη διάρκεια ζωής της μπαταρίας.

Υπόδειξη: Η μπαταρία παραδίδεται μερικώς φορτισμένη. Για να εξασφαλίσετε την πλήρη ισχύ της μπαταρίας πρέπει να την φορτίσετε στο φορτιστή πριν την χρησιμοποιήσετε για πρώτη φορά.

Η μπαταρία ιόντων λιθίου μπορεί να φορτιστεί ανά πάσα στιγμή. Η διακοπή της φόρτισης δεν βλάπτει την μπαταρία.

Η μπαταρία ιόντων λιθίου προστατεύεται από τυχόν ολοσχερή εκφόρτιση από τη διάταξη «Electronic Cell Protection (ECP)». Όταν η μπαταρία αδειάζει η προστατευτική διάταξη διακόπτει τη λειτουργία του μηχανήματος κήπου: Το μαχαίρι κοπής δεν κινείται πλέον.

ΠΡΟΣΟΧΗ Να μην συνεχίσετε να πατάτε το διακόπτη της λειτουργίας του μηχανήματος κήπου. Μπορεί να υποστεί ζημιά η μπαταρία.

Φόρτιση

Η φόρτιση αρχίζει μόλις τοποθετηθεί στην πρίζα το φις δικτύου του φορτιστή και η μπαταρία τοποθετηθεί στο κανάλι φόρτισης. Χάρη στην έξυπνη διαδικασία φόρτισης αναγνωρίζεται αμέσως η κατάσταση φόρτισης της μπαταρίας η οποία ακολουθώς φορτίζεται, ανάλογα με τη θερμοκρασία και την τάση της, με άριστο ρεύμα φόρτισης.

Έτσι η μπαταρία προστατεύεται και, όταν δεν αφαιρεθεί από τον φορτιστή, παραμένει διαρκώς εντελώς φορτισμένη.

Ταχυφόρτιση

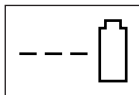

**AL 3640 CV
Professional**

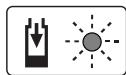

**AL 3620 CV
Professional**

Η ταχυφόρτιση σηματοδοτείται με **αναβόσβημα** της **πράσινης ένδειξης φωτοδίοδου**.

Στοιχείο ένδειξης στην μπαταρία: Κατά τη διάρκεια της φόρτισης οι τρεις πράσινες φωτοδιόδους ανάβουν για λίγο η μια μετά την άλλη και ακολουθώς σβήνουν. Η μπαταρία είναι φορτωμένη εντελώς μόλις ανάβουν διαρκώς και οι τρεις πράσινες φωτοδιόδους. Περίπου 5 λεπτά μετά την πλήρη φόρτιση της μπαταρίας σβήνουν πάλι οι τρεις πράσινες φωτοδιόδους.

Υπόδειξη: Η ταχυφόρτιση είναι εφικτή μόνο όταν η θερμοκρασία της μπαταρίας βρίσκεται εντός της εγκεκριμένης περιοχής θερμοκρασίας, βλέπε κεφάλαιο «Τεχνικά Χαρακτηριστικά».

Φόρτιση της μπαταρίας

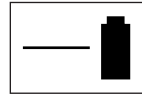

**AL 3640 CV
Professional**

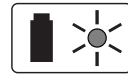

**AL 3620 CV
Professional**

Το **διαρκές φως** της **πράσινης ένδειξης φωτοδίοδου** σηματοδοτεί την πλήρη φόρτιση της μπαταρίας.

Η πλήρης φόρτιση της μπαταρίας σηματοδοτείται συμπληρωματικά και με ένα ακουστικό σήμα διάρκειας 2 δευτερολέπτων περίπου.

Η μπαταρία μπορεί τώρα να αφαιρεθεί και να χρησιμοποιηθεί αμέσως.

Όταν η μπαταρία δεν είναι τοποθετημένη το **διαρκές φως** της **πράσινης ένδειξης φωτοδίοδου** σηματοδοτεί ότι το φις έχει τοποθετεί στην πρίζα δικτύου και ο φορτιστής είναι έτοιμος για λειτουργία.

Η θερμοκρασία της μπαταρίας είναι χαμηλότερη από 0 °C ή υψηλότερη από 45 °C

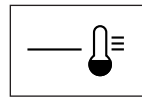

**AL 3640 CV
Professional**

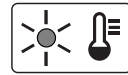

**AL 3620 CV
Professional**

Το **διαρκές φως** της **κόκκινης ένδειξης φωτοδίοδου** σηματοδοτεί ότι η θερμοκρασία της μπαταρίας βρίσκεται εκτός της εγκεκριμένης περιοχής από 0 °C – 45 °C. Μόλις επιτευχθεί πάλι η εγκεκριμένη περιοχή θερμοκρασίας ο φορτιστής μεταβαίνει αυτόματα στην ταχυφόρτιση.

Όταν η θερμοκρασία της μπαταρίας βρίσκεται εκτός της εγκεκριμένης περιοχής τότε όταν τοποθετείτε την μπαταρία ανάβει η κόκκινη φωτοδίοδος της μπαταρίας.

Ανέφικτη φόρτιση

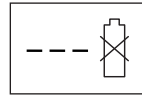

**AL 3640 CV
Professional**

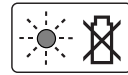

**AL 3620 CV
Professional**

Σε περίπτωση κάποιας άλλης ανωμαλίας **αναβόσβηνη** η **κόκκινη ένδειξη φωτοδίοδου**.

Η ταχυφόρτιση δεν ξεκινά και η φόρτιση της μπαταρίας είναι ανέφικτη (βλέπε κεφάλαιο «Αναζήτηση σφαλμάτων»).

110 | Ελληνικά

Υποδείξεις για τη φόρτιση

Σε περιπτώσεις διαρκούς φόρτισης ή αλληπάλληλων, χωρίς διακοπή κύκλων φόρτισης, ο φορτιστής μπορεί να ζεσταθεί. Αυτό, όμως, είναι ακίνδυνο και δεν αποτελεί ένδειξη ότι ο φορτιστής παρουσιάζει κάποια τεχνική βλάβη.

Ένας σημαντικά μειωμένος χρόνος λειτουργίας μετά τη φόρτιση σημαίνει ότι η μπαταρία εξαντλήθηκε και πρέπει να αντικατασταθεί.

Δώστε προσοχή στις υποδείξεις απόσυρσης.

Ψύξη μπαταρίας (Active Air Cooling)

Ο ενσωματωμένος στο φορτιστή έλεγχος επιτηρεί τη θερμοκρασία της τοποθετημένης μπαταρίας. Όταν η θερμοκρασία της μπαταρίας ξεπεράσει τους 30 °C η μπαταρία ψύχεται από έναν ανεμιστήρα μέχρι να αποκτήσει την άριστη θερμοκρασία. Όταν ο ανεμιστήρας λειτουργεί παράγει ένα θόρυβο αερισμού.

Όταν ο ανεμιστήρας δεν λειτουργεί τότε ή η θερμοκρασία βρίσκεται μέσα στην εγκεκριμένη περιοχή φόρτισης ή ο ανεμιστήρας είναι χαλασμένος. Στη δεύτερη περίπτωση αυξάνει ο χρόνος φόρτισης.

Υποδείξεις εργασίας**Ένδειξη κατάστασης φόρτισης της μπαταρίας**

Η μπαταρία διαθέτει μια ένδειξη κατάστασης φόρτισης, η οποία δείχνει την κατάσταση φόρτισης της μπαταρίας. Η ένδειξη κατάστασης φόρτισης αποτελείται από 3 πράσινες φωτιοδιόδους.

Με πάτημα του πλήκτρου για ένδειξη κατάστασης φόρτισης ενεργοποιείται η ένδειξη κατάστασης φόρτισης. Η ένδειξη κατάστασης φόρτισης σβήνει αυτόματα μετά από 5 δευτερόλεπτα περίπου.

Η κατάσταση φόρτισης μπορεί να ελεγχθεί ακόμη και όταν η μπαταρία έχει αφαιρεθεί από το φορτιστή.

Φωτιοδιόδοι ένδειξης	Χωρητικότητα μπαταρίας
Διαρκές φως, 3 πράσινες φωτιοδιόδοι	≥ 2/3
Διαρκές φως, 2 πράσινες φωτιοδιόδοι	≥ 1/3
Διαρκές φως, 1 πράσινη φωτιοδιόδος	≤ 1/3
Αναβοσβήνον φως, 1 πράσινη φωτιοδιόδος	Εφεδρεία

Σε περίπτωση που μετά το πάτημα του πλήκτρου δεν ανάψει καμιά φωτιοδιόδος, τότε η μπαταρία έχει χαλάσει και πρέπει να αντικατασταθεί.

Για λόγους ασφαλείας ο έλεγχος της κατάστασης φόρτισης της μπαταρίας μπορεί να διεξαχθεί μόνο όταν το μηχανήμα κήπου δεν κινείται.

Κατά τη διάρκεια της φόρτισης οι τρεις πράσινες φωτιοδιόδοι ανάβουν για λίγο η μια μετά την άλλη και ακολούθως σβήνουν. Η μπαταρία είναι φορτωμένη εντελώς μόλις ανάβουν διαρκώς και οι τρεις πράσινες φωτιοδιόδοι. Περίπου 5 λεπτά μετά την πλήρη φόρτιση της μπαταρίας σβήνουν πάλι οι τρεις πράσινες φωτιοδιόδοι.

Ένδειξη για επιτήρηση θερμοκρασίας

Η κόκκινη φωτιοδιόδος στην ένδειξη επιτήρησης θερμοκρασίας σηματοδοτεί ότι η διάταξη ηλεκτρονικών του μηχανήματος κήπου δεν βρίσκεται μέσα στην άριστη περιοχή θερμοκρασίας. Σε μια τέτοια περίπτωση αυτή το μηχανήμα κήπου ή δεν εργάζεται ή εργάζεται με μειωμένη ισχύ.

Επιτήρηση θερμοκρασίας της μπαταρίας

Η κόκκινη φωτιοδιόδος (LED) αναβοσβήνει με το πάτημα του πλήκτρου ή του διακόπτη On/Off (σε περίπτωση τοποθετημένης μπαταρίας): Η μπαταρία είναι εκτός της περιοχής της θερμοκρασίας λειτουργίας.

Όταν η θερμοκρασία είναι μεγαλύτερη από 70 °C η μπαταρία απενεργοποιείται αυτόματα μέχρι να επιτευχθεί πάλι η εγκεκριμένη περιοχή θερμοκρασίας.

Επιτήρηση θερμοκρασίας της διάταξης ηλεκτρονικών του μηχανήματος κήπου

Η κόκκινη φωτιοδιόδος ανάβει, όταν πατήσετε το πλήκτρο ON/OFF, **διαρκώς**: Η θερμοκρασία της διάταξης ηλεκτρονικών του μηχανήματος κήπου είναι η μικρότερη από 5 °C ή μεγαλύτερη από 75 °C.

Όταν η θερμοκρασία ξεπεράσει τους 90 °C η διάταξη ηλεκτρονικών διακόπτει τη λειτουργία του μηχανήματος κήπου μέχρι η θερμοκρασία να επανέλθει στην εγκεκριμένη περιοχή θερμοκρασίας λειτουργίας.

Απόδοση κοπής (Διάρκεια εργασίας μπαταρίας)

Η απόδοση κοπής (η διάρκεια εργασίας μπαταρίας) εξαρτάται από τις ιδιότητες του γρασιδιού, π. χ. από την πυκνότητα του χορταριού, από την υγρασία καθώς και από το ύψος κοπής.

Η απόδοση κοπής μειώνεται επίσης όταν κατά τη διάρκεια της κοπής θέτετε το μηχανήμα κήπου συχνά εκτός λειτουργίας και σε λειτουργία (Διάρκεια εργασίας μπαταρίας).

Για να βελτιστοποιήσετε την απόδοση κοπής (τη διάρκεια εργασίας μπαταρίας) σας συμβουλεύουμε να κόβετε συχνότερα, να αυξάνετε το ύψος κοπής και να εργάζεστε με τον κατάλληλο ρυθμό βαδίσματος.

Το παράδειγμα που περιγράφεται παρακάτω δείχνει την εξάρτηση μεταξύ ύψους κοπής και απόδοσης κοπής με βάση μια φόρτιση της μπαταρίας.

Συνθήκες κοπής

Πολύ λεπτό, ξερό χορτάρι | Λεπτό, ξερό χορτάρι

**Απόδοση κοπής (Rotak 32 LI)**

έως και 150 m²

έως και 100 m²

Απόδοση κοπής (Rotak 32 LI S)

έως και 450 m²

έως και 220 m²

Μπορείτε να αυξήσετε τη διάρκεια εργασίας με τη βοήθεια μια συμπληρωματικής μπαταρίας ή μιας μπαταρίας με μεγαλύτερη χωρητικότητα (Ah) από ένα εξουσιοδοτημένο κατάστημα Service για μηχανήματα κήπου της Bosch.

Αναζήτηση σφαλμάτων



Συμπτώματα	Πιθανή αιτία	Θεραπεία
Το μηχάνημα κήπου δεν λειτουργεί	Πιθανός φραγμός	Να λύνετε το διακόπτη ηλεκτρικού κυκλώματος: Ελέγξτε την κάτω πλευρά του μηχανήματος κήπου και, αν χρειαστεί, καθαρίστε την (να φοράτε πάντοτε γάντια κηπουρικής)
	Η μπαταρία δεν είναι εντελώς φορτισμένη	Φόρτιση μπαταρίας
	Η μπαταρία δεν είναι (σωστά) τοποθετημένη	Τοποθέτηση της μπαταρίας
	Πολύ μακρύ χορτάρι	Ρυθμίστε μεγαλύτερο ύψος κοπής και γείρετε λίγο το μηχάνημα κήπου για να μειώσετε την επιβάρυνση κατά την εκκίνηση
	Ενεργοποιήθηκε η προστασία κινητήρα	Αφήστε τον κινητήρα να κρυώσει και ρυθμίστε μεγαλύτερο ύψος κοπής
	Πολύ κρύα/Πολύ ζεστή μπαταρία	Θερμάνετε την μπαταρία/Αφήστε την μπαταρία να κρυώσει
	Ο διακόπτης ηλεκτρικού κυκλώματος δεν τοποθετήθηκε σωστά/πλήρως	Τοποθετήστε τον σωστά/πλήρως
Ο κινητήρας ξεκινά μεν, σταματάει, όμως, αμέσως μετά	Μετά το πάτημα του διακόπτη ON/OFF ο κινητήρας ξεκινά με μια μικρή καθυστέρηση	Για να ξεκινήσει ο κινητήρας κρατήστε το διακόπτη ON/OFF για 1 – 3 s περίπου πατημένο
	Η μπαταρία δεν είναι εντελώς φορτισμένη	Φόρτιση μπαταρίας
	Ο διακόπτης ηλεκτρικού κυκλώματος δεν τοποθετήθηκε σωστά/πλήρως	Τοποθετήστε τον σωστά/πλήρως
	Η μπαταρία δεν είναι (σωστά) τοποθετημένη	Τοποθέτηση της μπαταρίας
Το μηχάνημα κήπου κάνει διακοπές	Πολύ κρύα/Πολύ ζεστή μπαταρία	Θερμάνετε την μπαταρία/Αφήστε την μπαταρία να κρυώσει Ρυθμίστε μεγαλύτερο ύψος κοπής
	Σφάλμα στην εσωτερική καλωδίωση του μηχανήματος κήπου	Απευθυνθείτε στο Service
Το μηχάνημα κήπου κόβει ανομοιόμορφα και/ή ο κινητήρας εργάζεται με δυσκολία	Ενεργοποιήθηκε η προστασία κινητήρα	Αφήστε τον κινητήρα να κρυώσει και ρυθμίστε μεγαλύτερο ύψος κοπής
	Πολύ χαμηλό ύψος κοπής	Ρυθμίστε μεγαλύτερο ύψος κοπής
	Τα μαχαίρια δεν είναι κοφτερά	Αλλαγή μαχαίριου
Ανεπαρκής απόδοση κοπής (διάρκεια εργασίας μπαταρίας)	Πιθανός φραγμός	Ελέγξτε την κάτω πλευρά του μηχανήματος κήπου και, αν χρειαστεί, καθαρίστε την (να φοράτε πάντοτε γάντια κηπουρικής)
	Μαχαίρια λάθος συναρμολογημένα	Συναρμολογήστε σωστά τα μαχαίρια
	Πολύ χαμηλό ύψος κοπής	Ρυθμίστε ένα μεγαλύτερο ύψος κοπής και βαδίζετε πιο αργά
	Πολύ υψηλό χορτάρι	Ρυθμίστε ένα μεγαλύτερο ύψος κοπής και βαδίζετε πιο αργά
	Χορτάρι πολύ βρεγμένο ή υγρό	Περιμένετε να στεγνώσει το χορτάρι και να βαδίζετε πιο αργά
Μπορείτε να αγοράσετε μια συμπληρωματική μπαταρία από ένα εξουσιοδοτημένο κατάστημα Service της Bosch	Πολύ πυκνό χορτάρι	Ρυθμίστε μεγαλύτερο ύψος κοπής, να βαδίζετε αργά και να κόβετε συχνότερα
		Απευθυνθείτε στο Service

112 | Ελληνικά

Συμπτώματα	Πιθανή αιτία	Θεραπεία
Μετά τη θέση του μηχανήματος κήπου σε λειτουργία το μαχαίρι κοπής δεν γυρίζει	Το χορτάρι εμποδίζει τα μαχαίρια Χαλαρή/Χαλαρό βίδα/παξιμάδι μαχαιριού	Θέστε το μηχανήμα κήπου εκτός λειτουργίας Εξουδετερώστε το φραγμό (να φοράτε πάντοτε γάντια κηπουρικής) Σφίξτε τη βίδα/το παξιμάδι μαχαιριού (17 Nm)
Ισχυροί κραδασμοί/ θόρυβοι	Χαλαρή/Χαλαρό βίδα/παξιμάδι μαχαιριού Χαλασμένο μαχαίρι	Σφίξτε τη βίδα/το παξιμάδι μαχαιριού (17 Nm) Αλλαγή μαχαιριού
Η φόρτιση δεν είναι εφικτή	Λερωμένες επαφές μπαταρίας Χαλασμένη μπαταρία επειδή διακόπηκε η σύνδεση στο εσωτερικό της μπαταρίας (στοιχεία μπαταρίας)	Καθαρίστε τις επαφές μπαταρίας π.χ. τοποθετώντας και αφαιρώντας πολλές φορές αλληπάλληλα την μπαταρία, ή, αν χρειαστεί, αντικαταστήστε την μπαταρία Αντικαταστήστε την μπαταρία
Οι φωτοдиодοί ένδειξης δεν ανάβουν μετά την τοποθέτηση του φως στην πρίζα δικτύου	Το φως δικτύου του φορτιστή δεν είναι (σωστά) τοποθετημένο Χάλασε η πρίζα, το ηλεκτρικό καλώδιο ή ο φορτιστής	Τοποθετήστε το φως δικτύου (τέρμα) στην πρίζα Ελέγξτε την τάση δικτύου και, αν χρειαστεί, δώστε το φορτιστή για έλεγχο σε ένα εξουσιοδοτημένο κατάστημα Service της Bosch

Συντήρηση και Service



Περποίηση της μπαταρίας

- ▶ **Προσοχή! Θέστε το μηχανήμα κήπου εκτός λειτουργίας, λύστε το διακόπτη ηλεκτρικού κυκλώματος και αφαιρέστε την μπαταρία και το καλάθι συλλογής χορταριού πριν διεξάγετε οποιαδήποτε εργασία ρύθμισης ή/και συντήρησης.**
- ▶ **Να φοράτε πάντοτε γάντια κηπουρικής όταν βάζετε τα χέρια σας στην περιοχή των μαχαιριών ή όταν εργάζεστε.**

Για να εξασφαλίσετε την άριστη εκμετάλλευση της μπαταρίας πρέπει να τηρείτε τις εξής υποδείξεις και να λαμβάνετε τα εξής μέτρα:

- Να προστατεύετε την μπαταρία από υγρασία και νερό.
- Να αποθηκεύετε την μπαταρία μόνο μέσα σε μια περιοχή θερμοκρασίας από -20 °C έως 50 °C. Το καλοκαίρι να μην αφήνετε για παράδειγμα την μπαταρία μέσα στο αυτοκίνητο.
- Μην αφήνετε την μπαταρία μέσα στο μηχανήμα κήπου όταν αυτό είναι άμεσα εκτεθειμένο στον ήλιο.
- Η άριστη θερμοκρασία αποθήκευσης/διαφύλαξης της μπαταρίας ανέρχεται σε 5 °C.
- Να καθαρίζετε κάπου-κάπου τις σχισμές αερισμού της μπαταρίας με ένα μαλακό, καθαρό και στεγνό πινέλο.

Ένας σημαντικά μειωμένος χρόνος λειτουργίας μετά τη φόρτιση σημαίνει ότι η μπαταρία εξαντλήθηκε και πρέπει να αντικατασταθεί.

Service και παροχή συμβουλών χρήσης

www.bosch-garden.com

Όταν ζητάτε διασφαριστικές πληροφορίες καθώς και όταν παραγγέλνετε ανταλλακτικά πρέπει να αναφέρετε οπωσδήποτε το 10ψήφιο αριθμό ευρετηρίου που αναγράφεται στην πινακίδα κατασκευαστή του μηχανήματος κήπου.

Ελλάδα

Robert Bosch A.E.
Ερχείας 37
19400 Κορωπί – Αθήνα
Τηλ.: 210 5701258
Φαξ: 210 5701283
www.bosch.com
www.bosch-pt.gr

ABZ Service A.E.
Τηλ.: 210 5701380
Φαξ: 210 5701607

Μεταφορά

Οι περιεχόμενες μπαταρίες ιόντων λιθίου υπόκεινται στις απαιτήσεις των επικίνδυνων αγαθών. Οι μπαταρίες μπορούν να μεταφερθούν οδικώς από το χρήστη χωρίς άλλους όρους. Όταν, όμως, οι μπαταρίες αποστέλλονται από τρίτους (π.χ. αεροπορικώς ή με εταιρία μεταφορών) πρέπει να τηρούνται διάφορες ιδιαίτερες απαιτήσεις για τη συσκευασία και τη σήμανση. Εδώ πρέπει, κατά την προετοιμασία του υπό αποστολή τεμαχίου, να ζητηθεί οπωσδήποτε και η συμβουλή ενός ειδικού για επικίνδυνα αγαθά.

Να αποστέλλετε τις μπαταρίες μόνο όταν το περίβλημα είναι άθικτο. Να κολλάτε τις γυμνές επαφές με κολλητική ταινία και να συσκευάζετε την μπαταρία κατά τέτοιο τρόπο, ώστε αυτή να μην κουνιέται μέσα στη συσκευασία.

Παρακαλούμε να λαμβάνετε επίσης υπόψη σας και τυχόν πιο αυστηρές εθνικές διατάξεις.

Απόσυρση

Μην ριζετε τα μηχανήματα κήπου, τους φορτιστές και τις μπαταρίες στα απορρίμματα του σπιτιού σας!

Μόνο για χώρες της ΕΕ:

Σύμφωνα με την Κοινοτική Οδηγία 2012/19/ΕΕ οι άχρηστες ηλεκτρικές και ηλεκτρονικές συσκευές και σύμφωνα με την Κοινοτική Οδηγία 2006/66/ΕΚ οι χαλασμένες ή αναλωμένες μπαταρίες δεν είναι πλέον υποχρεωτικό να συλλέγονται ξεχωριστά για να ανακυκλωθούν με τρόπο φιλικό προς το περιβάλλον.

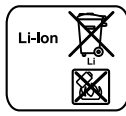
Μπαταρίες/Επαναφορτιζόμενες μπαταρίες:

Μπαταρίες ιόντων λιθίου:
Παρακαλούμε δώστε προσοχή στο κεφάλαιο «Μεταφορά».

Τηρούμε το δικαίωμα αλλαγών.

Türkçe**Güvenlik Talimatı**

Dikkat! Aşağıdaki talimatı dikkatle okuyun. Bahçe aletinin usulüne uygun olarak kullanımını ve kumanda elemanlarının işlevlerini tam olarak öğrenin. Bu kullanım kılavuzunu ileride başvurmak üzere güvenli bir yerde saklayın.

Bahçe aleti üzerindeki sembollerin açıklaması

Genel tehlike uyarısı.



Kullanım kılavuzunu tam olarak okuyun.



Çalışırken yakınızdaki bulunan kişilerin etrafa savrulabilecek yabancı cisimler tarafından yaralanmaması için gerekli önlemleri alın.



Uyarı: Bahçe aleti çalışır durumda iken aletle aranızda güvenli bir mesafe bırakın.



Dikkat: Dönmekte olan bıçaklara dokunmayın. Bıçaklar keskindir. El veya ayak parmaklarınızın kaybindan kendinizi koruyun.



Bakım veya temizlik işlerine başlamadan önce veya bahçe aletini kısa süreliğine de olsa denetiminiz dışında bırakmadan önce bahçe aletini kapatın ve akım devresi kesicisini gevşetin.



Aletle ilgili değildir.



Bahçe aletinin herhangi bir parçasını tutmadan önce, bütün parçaların tam olarak durmasını bekleyin. Bahçe aleti kapandıktan sonra da bıçaklar bir süre serbest dönüşte dönerler ve yaralanmalara neden olabilirler.



Bu bahçe aletini yağmur altında kullanmayın ve yağmur altında bırakmayın.



Elektrik çarpmasına karşı kendinizi koruyun.



Aletle ilgili değildir.



Şarj cihazını sadece kuru mekanlarda kullanın.



Bu şarj cihazı bir emniyet tranformatörü ile donatılmıştır.

114 | Türkçe

Kullanım

- ▶ Çocukların veya bu talimatı okumamış kişilerin bahçe aletini kullanmasına hiçbir zaman izin vermeyin. Ulusal güvenlik yönetmelikleri bazı ülkelerde bu aleti kullanma yaşını kısıtlamaktadır. Kullanım dışındaki bahçe aletini çocukların erişemeyeceği bir yerde saklayın.
- ▶ Bu bahçe aleti; fiziksel, duyuşsal veya zihinsel yetenekleri kısıtlı, yetersiz deneyime ve/veya eksik bilgiye sahip kişiler (çocuklar dahil) tarafından kullanılmaya uygun değildir. Bu kişiler aleti ancak güvenliklerinden sorumlu bir kişinin gözetiminde veya onlardan bahçe aletinin nasıl kullanılacağı hakkında talimat alarak kullanabilirler. Çocukların bahçe aleti ile oynamasına dikkat edilmelidir.
- ▶ Yakınıınızda başkaları, özellikle de çocuklar ve evcil hayvanlar varken hiçbir zaman biçme yapmayın.
- ▶ Bu aleti kullananlar başkalarının başına gelebilecek kazalardan veya bunların özel mülkiyetinde bulunan mallarda meydana gelebilecek hasarlardan sorumludur.
- ▶ Bahçe aletini çıplak ayakla veya açık sandaletlerle kullanmayın. Sağlam iş ayakkabıları ve uzun pantolon kullanın.
- ▶ İşleyeceğiniz yüzeyi dikkatli biçimde inceleyin ve taş, dal, tel, kemik ve benzeri yabancı nesnelere temizleyin.
- ▶ Aleti kullanmaya başlamadan önce daima bıçakların, bıçak cıvatalarının veya kesme modülünün aşınmış veya hasarlı olup olmadığını kontrol edin. Balanssız çalışmayı önlemek için aşınmış veya hasar görmüş bıçakları ve bıçak cıvatalarını her zaman takım halinde değiştirin.
- ▶ Sadece gün ışığında veya iyi aydınlatma koşullarında biçme yapın.
- ▶ Elverişsiz hava koşullarında, özellikle fırtına ve sağnak yağış beklenirken çim biçme makinesi ile çalışmayın.
- ▶ Bahçe aletini mümkün olduğu kadar ıslak çimlerde kullanmayın.
- ▶ Her zaman sakın çalışın, acele etmeyin.
- ▶ Bahçe aletini arızalı koruma donanımlarıyla, kapaklarla ve örneğin çarpma emniyeti ve/veya çim tutma selesi gibi emniyet donanımları olmadan kullanmayın.
- ▶ Koruyucu kulaklık kullanın.
- ▶ **Meyilli yüzeylerde çalışmak tehlikeli olabilir.**
 - Çok meyilli yüzeylerde biçme yapmayın.
 - Meyilli yüzeylerde veya ıslak çimlerde yere sağlam basmaya dikkat edin.
 - Dik yüzeylerde her zaman enine biçme yapın, aşağı yukarı yapmayın.
 - Dik yerlerde yön değiştirirken özellikle dikkatli olun.
- ▶ Geriye doğru giderken veya bahçe aletini çekerken çok dikkatli olun.
- ▶ Biçme yaparken bahçe aletini daima öne doğru itin ve hiçbir zaman kendinize doğru çekmeyin.
- ▶ Taşımak için bahçe aletini devirdiğinizde, çimle kaplı olmayan yüzeylerden geçerken ve bahçe aletini çim alanlarına getirir

götürürken bıçakların duruyor olması gerekir.

- ▶ Uzun çimlerin bulunduğu yerlerde start için gerekli olması haricinde motoru çalıştırırken bahçe aletini devirmeyin. Buna zorunlu olduğunuz durumlarda, kullanıcının karşısındaki tarafı tutamağa bastırarak suretiyle gerektiğinden fazla kaldırmayın. Bahçe aletini bırakırken ellerinizin tutmakta olmasına dikkat edin.
- ▶ Bahçe aletini kullanım kılavuzunda belirtildiği gibi çalıştırın ve ayaklarınızın dönen bıçaklardan yeterli uzaklıkta olmasına dikkat edin.
- ▶ Ellerinizi ve ayaklarınızı aletin dönen parçalarının yakınına getirmeyin.
- ▶ Bahçe aleti ile çalışırken aletin atma bölgesinden yeterli uzaklıkta durun.
- ▶ Motor çalışır durumda iken bahçe aletini hiçbir zaman kaldırmayın veya taşımayın.
- ▶ **Alette bir değişiklik yapmayın.** Müsaade edilmeyen değişiklikler bahçe aletinizin güvenliğini olumsuz yönde etkileyebilir ve şiddetli gürültü ile titreşimlere neden olabilir.
- ▶ Bağlantı kablosu ile kullanılan uzatma kablosunu düzenli aralıklarla kontrol edin. Hasarlı bir kabloyu akım şebekesine bağlamayın veya akım şebekesinden ayırmadan önce hasarlı kabloya dokunmayın. Kablo hasar gördüğünde gerilim ileten parçalara temas edilebilir. Elektrik çarpma tehlikesine karşı kendinizi koruyun.
- ▶ Enerjiden tasarruf etmek için bahçe aletini sadece kullanacağınız zaman açın.

Akım devresi kesicisinin gevşetilmesi:

- Bahçe aletinin yanından ayrılırken.
- blokajları giderirken,
- bahçe aletini kontrol ederken, temizlerken veya kendinde bir çalışma yaparken,
- yabancı bir nesneye çarptığınızda. Hemen bahçe aletinde bir hasar olup olmadığını kontrol edin ve gerekiyorsa onarıma yollayın,
- bahçe aleti alışılmıştan dışında titreşim yapmaya başlayınca (hemen kontrol edin).

Bakım

▶ Keskin bıçakların alanında meşgul olurken veya çalışırken daima bahçe eldivenleri kullanın.

- ▶ Çim biçme makinesini güvenli bir durumda kullanabilmek için bütün somunların, civataların ve pimlerin yerlerine iyice oturmasını sağlayın.
- ▶ Çim toplama selesinin aşınmış olup olmadığını düzenli aralıklarla kontrol edin.
- ▶ Bahçe aletini kontrol edin ve güvenlik önlemi olarak aşınmış veya hasar görmüş parçaları değiştirin.
- ▶ Sadece bahçe aleti için öngörülen kesici bıçakları kullanın.
- ▶ Yenilenen parçaların orijinal Bosch ürünü olduğundan emin olun.

Akünün optimum verimle kullanılmasına ilişkin açıklamalar

- ▶ **Aküyü takmadan önce bahçe aletinin kapalı olduğundan emin olun.** Bahçe aleti açık durumda iken

116 | Türkçe

akü takılacak olursa kazalara neden olunabilir.

► **Sadece bu bahçe aleti için öngörülen Bosch aküleri kullanın.**

Başka marka akülerin kullanılması yaralanmalara veya yangına neden olabilir.

► **Aküyü açmayın.** Kısa devre tehlikesi vardır.



Aküyü aşırı ölçüde ısınmaya karşı; örneğin sürekli güneş ışınına karşı ve ayrıca, ateşe, suya ve neme karşı koruyun. Patlama tehlikesi vardır.

► **Kullanım dışındaki aküleri büro ataçları, madeni paralar, çiviler, vidalar veya küçük madeni nesnelere uzak tutun. Bunlar akü kontakları arasında köprüleme yapabilir.** Akü kontakları arasında oluşabilecek bir kısa devre yanmalara veya yangınlara neden olabilir.

► **Hasar gördüklerinde veya usulüne uygun kullanılmadıklarında aküler buhar çıkarabilir. Çalıştığınız yeri havalandırın ve şikayet olursa hekime başvurun.** Akülerden çıkan buharlar nefes yollarını tahriş edebilir.

► **Aküyü sadece Bosch ürününüzle kullanın.** Aküyü ancak bu şekilde tehlikeli zorlanmalardan koruyabilirsiniz.

► **Çivi veya tornavida gibi sivri, kesin nesnelere veya dıştan kuvvet uygulamaları aküde hasara neden olabilir.** Akü içinde bir kısa devre oluşabilir ve akü yanabilir, duman çıkarabilir, patlayabilir veya aşırı ölçüde ısınabilir.

► **Aküye kısa devre yaptırmayın.**

Patlama tehlikesi vardır.

► **Aküyü nemden ve sudan koruyun.**

► **Aküyü – 20 ... 50 derece arasında bir sıcaklıkta saklayın.** Örneğin aküyü yaz aylarında otomobil içinde bırakmayın.

► **Akünün havalandırma aralıklarını düzenli olarak yumuşak, temiz ve kuru bir fırça ile temizleyin.**

Semboller

Aşağıdaki semboller kullanım kılavuzunu okumak ve anlamak için önemlidir. Bu sembolleri ve anlamlarını zihninize iyice yerleştirin. Sembollerini doğru yorumlamak size bahçe aletini daha iyi ve daha güvenli kullanmada yardımcı olur.

Sembol	Anlamı
	Hareket yönü
	Reaksiyon yönü
	Koruyucu eldiven kullanın
	Ağırlığı
	Açma
	Kapama
	Müsaade edilen davranış
	Yasak işlem
	Aksesuar/Yedek parça

Usulüne uygun kullanım

Bu bahçe aleti özel alanlarda çim biçme için tasarlanmıştır.

Teknik veriler

Akülü çim biçme makinesi		Rotak 32 LI Rotak 32 LI S	
Ürün kodu		3 600 H85 D..	
Bıçak genişliği	cm	32	
Kesme yüksekliği	mm	30 – 60	
Çim toplama selesi hacmi	l	31	
Ağırlığı EPTA-Procedure 01:2014'e göre	kg	10,4	
Seri numarası		bahçe aletindeki tip etiketine bakın	
Akü		Li-Ionen	
Ürün kodu			
- 1,3	Ah	2 607 336 631	
- 2,0	Ah	1 607 A35 02V	
- 2,6	Ah	2 607 336 633	
- 4,0	Ah	2 607 337 047	
Anma gerilimi	V=	36	
Kapasitesi			
- 2 607 336 631	Ah	1,3	
- 1 607 A35 02V	Ah	2,0	
- 2 607 336 633	Ah	2,6	
- 2 607 337 047	Ah	4,0	
Akü hücrelerinin sayısı			
- 1,3		10	
- 2,0		10	
- 2,6		20	
- 4,0		20	
Şarj cihazı		AL 3620 CV	
Ürün kodu	EU	2 607 225 657	
	UK	2 607 225 659	
	AU	2 607 225 661	
Şarj akımı	A	2,0	
Müsaade edilen şarj sıcaklık aralığı	°C	0 – 45	
Şarj süresi (akü boş durumda)**			
- 1,3	dak	55	
- 2,0	dak	70	
- 2,6	dak	95	
- 4,0	dak	140	
Ağırlığı EPTA-Procedure 01:2014'e göre	kg	0,6	
Koruma sınıfı		□/II	
**Şarj cihazı AL 3620 CV Professional ile birlikte			

Akülü çim biçme makinesi		Rotak 32 LI Rotak 32 LI S	
Şarj cihazı		AL 3640 CV	
Ürün kodu	EU	2 607 225 099	
	UK	2 607 225 101	
	AU	2 607 225 103	
Şarj akımı	A	4,0	
Müsaade edilen şarj sıcaklık aralığı	°C	0 – 45	
Şarj süresi (akü boş durumda)**			
- 1,3	dak	45	
- 2,0	dak	45	
- 2,6	dak	65	
- 4,0	dak	80	
Ağırlığı EPTA-Procedure 01:2014'e göre	kg	1,0	
Koruma sınıfı		□/II	
**Şarj cihazı AL 3620 CV Professional ile birlikte			

Gürültü/Titreşim bilgisi

Gürültü emisyon değerleri EN 60335-2-77 uyarınca belirlenmektedir.

Aletin A değerlendirmeli gürültü seviyesi tipik olarak şöyledir: Ses basıncı seviyesi 74 dB(A); gürültü emisyonu seviyesi 86 dB(A). Tolerans K = 0,5 dB.

Toplam titreşim değerleri a_h (üç yönün vektör toplamı) ve tolerans K, EN 60335-2-77 uyarınca: $a_h < 2,5 \text{ m/s}^2$, $K = 1,5 \text{ m/s}^2$.

Montaj ve işletim

İşlemin amacı	Şekil	Sayfa
Teslimat kapsamı	1	278
Tutamak kolunun takılması	2	278
Çim tutma selesinin takılması	3	279
Çim tutma selesinin takılması/çıkartılması	4	279
Akünün şarjı	5	279
Akünün takılması	6	280
Akım devresi kesiciyi gevşetin ve park konumuna getirin	7	281
Kesme yüksekliğinin ayarlanması	8	281
Açma	9	282
Çalışırken dikkat edilecek hususlar	10	283
Kapama, Akım devresi kesicisinin gevşetilmesi	11	283
Akünün çıkarılması	12	284
Bıçakların bakımı	13	285
Aksesuar seçimi	14	285

118 | Türkçe

Çalıştırma**Güvenliğiniz için**

- ▶ **Dikkat! Bakım veya temizlik işlemlerine başlamadan önce bahçe aletini kapatın, akım devresi kesiciyi gevşetin ve aküyü çıkarın. Şalter kablosu hasarlı, kesilmiş veya sarılmış ise aynı şekilde hareket edin.**
- ▶ **Bahçe aleti kapatıldıktan sonra da bıçaklar birkaç saniye serbest dönüşte dönerler.**
- ▶ **Dikkat - Dönmekte olan kesici bıçağa dokunmayın.**

Akünün şarjı

- ▶ **Başka şarj cihazı kullanmayın.** Birlikte teslim edilen şarj cihazı bahçe aletinizdeki Li-Ionen akülerin şarjına uyulanmıştır.
- ▶ **Şebeke gerilimine dikkat edin!** Akım kaynağının gerilimi şarj cihazının tip etiketindeki verilere uymalıdır. 230 V işaretli şarj cihazları 220 V ile de çalıştırılabilir.

Aletinizdeki akü bir sıcaklık kontrol sistemi ile donatılmış olup, bu sistem akünün sadece 0 °C – 45 °C dereceler arasında şarjına izin verir. Bu sayede akünün kullanım ömrü uzar.

Not: Akü kısmi şarjlı olarak teslim edilir. Aküden tam performansı elde edebilmek için ilk kullanımdan önce aküyü şarj cihazında tam olarak şarj edin.

Li-Ion aküler kullanım ömürleri kısılmadan istendiği zaman şarj edilebilir. Şarj işleminin kesilmesi aküye zarar vermez.

Li-Ionen akü derin deşarja karşı "Electronic Cell Protection (ECP) ile korunmaktadır". Akü boşaldığı zaman bahçe aleti bir koruyucu sistem tarafından kapatılır: Kesici bıçak artık hareket etmez.

⚠ DİKKAT Bahçe aleti otomatik olarak kapandıktan sonra açma/kapama şalterine basmaya devam etmeyin. Akü hasar görebilir.

Şarj işlemi

Şarj cihazının şebeke fişi prize takılınca ve akü şarj yuvasına yerleştirilince şarj işlemi başlar.

Akıllı şarj yöntemi sayesinde akünün şarj durumu otomatik olarak algılanır ve akü sıcaklığı ile akü geriliminden bağımsız olarak optimum şarj akımı ile şarj işlemi gerçekleştirilir.

Bu yolla akü korunur ve şarj cihazı içinde daima tam şarjlı olarak kalır.

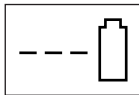
Hızlı şarj işlemi

**AL 3640 CV
Professional**



**AL 3620 CV
Professional**

Hızlı şarj işlemi **yeşil LED göstergelerinin** yanıp sönmesi ile bildirilir.

Aküdeki gösterge elemanı: Şarj işlemi süresince üç yeşil LED kısa bir süre arka arkaya yanar ve sonra söner. Üç yeşil LED sürekli olarak yanmaya başladığında akü tam olarak şarj edilmiş demektir. Akü tam olarak şarj olduktan yaklaşık 5 dakika sonra üç yeşil LED tekrar söner.

Not: Hızlı şarj işlemi ancak akü müsaade edilen sıcaklık aralığında iken mümkündür, bakınız: bölüm "Teknik veriler".

Akü şarj edilmiş durumda

**AL 3640 CV
Professional**



**AL 3620 CV
Professional**

Yeşil LED göstergesinin sürekli yanması akünün tam olarak şarj edildiğini bildirir.

Ayrıca akünün tam olarak şarj olduğu yaklaşık 2 saniyelik sesli sinyalle de bildirilir.

Bu durumda akü hemen kullanılmak üzere alınabilir.

Akü takılı değilken **yeşil LED göstergesinin** sürekli yanması, fişin prize takılı olduğunu ve şarj cihazının işletime hazır olduğunu bildirir.

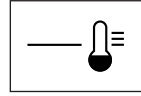
Akü sıcaklığı 0 °C altında veya 45 °C üstünde

**AL 3640 CV
Professional**



**AL 3620 CV
Professional**

Kırmızı LED göstergesinin sürekli yanması, akü sıcaklığının 0 °C – 45 °C arasındaki hızlı şarj sıcaklığı dışında olduğunu bildirir. Müsaade edilen sıcaklığa erişilince şarj cihazı otomatik olarak hızlı şarj konumuna geçer.

Akü sıcaklığı müsaade edilen şarj aralığı içinde değilse, akü şarj cihazına yerleştirilince akünün kırmızı LED'i yanar.

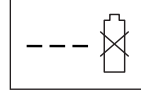
Şarj işlemi mümkün değil

**AL 3640 CV
Professional**

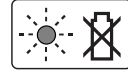

**AL 3620 CV
Professional**

Şarj işleminde başka bir hata varsa, bu, **kırmızı LED göstergesinin** yanıp sönmesi ile bildirilir.

Şarj işlemi başlatılamaz ve akünün şarjı mümkün değildir (Bakınız: bölüm "Hata arama").

Şarj işlemine ilişkin açıklamalar

Kesintisiz veya arka arkaya gerçekleştirilen şarj çevrimlerinde şarj cihazı ısınabilir. Bu normaldir ve şarj cihazında teknik bir arızanın olduğu anlamına gelmez.

Şarj işleminden sonra çok kısa süre çalışabiliyorsa akü ömrünü tamamlamış ve değiştirilmesi gerekiyor demektir. Tasfiye konusundaki talimat hükümlerine uyun.

Akünün soğutulması (Active Air Cooling)

Şarj cihazına entegre edilmiş olan fan kontrolü cihaz içindeki akünün sıcaklığını kontrol eder. Akü sıcaklığı 30 °C üzerinde ise, akü bir fan üzerinden optimum şarj sıcaklığına kadar soğutulur. Devreye giren fan bir havalandırma sesi çıkarır.

Fan dönmüyorsa akü sıcaklığı optimum şarj aralığı içinde veya fan arızalı demektir. Bu durumda akünün şarj süresi uzar.

Çalışırken dikkat edilecek hususlar

Akü şarj durumu göstergesi

Akü akünün şarj durumunu gösteren bir akü şarj durumu göstergesi ile donatılmıştır. Şarj durumu göstergesi 3 yeşil LED'ten oluşur.

Şarj durumu göstergesi tuşuna basarak şarj durumu göstergesini aktif hale getirin. Yaklaşık 5 saniye sonra şarj durumu göstergesi kendiliğinden söner.

Şarj durumu akü çıkarılmış durumda iken de kontrol edilebilir.

LED-Gösterge	Akü kapasitesi
Sürekli ışık 3 yeşil LED	≥ 2/3
Sürekli ışık 2 yeşil LED	≥ 1/3
Sürekli ışık 1 yeşil LED	≤ 1/3
Yanıp sönmeye 1 yeşil LED	Rezerve

Tuşa basıldıktan sonra hiç LED yanmazsa, akü arızalı demektir ve değiştirilmelidir.

Güvenlik gerekçesiyle şarj durumu ancak bahçe aleti dururken sorgulanabilir.

Şarj işlemi süresince üç yeşil LED kısa bir süre arka arkaya yanar ve sonra söner. Üç yeşil LED sürekli olarak yanmaya başladığında akü tam olarak şarj edilmiş demektir. Akü tam olarak şarj olduktan yaklaşık 5 dakika sonra üç yeşil LED tekrar söner.

Sıcaklık kontrol göstergesi

Sıcak kontrolüne ait göstergenin kırmızı LED'i akünün veya bahçe aletinin elektronik sisteminin (akü takılı iken) optimum sıcaklık aralığında olmadığını bildirir. Bu durumda bahçe aleti çalışmaz veya tam performansla çalışmaz.

Akünün sıcaklık kontrolü

Kırmızı LED tuşa veya açma/kapama şalterine basıldığında yanıp söner (akü takılı durumda): Akü izin verilen işletme sıcaklığı aralığı dışında.

70 °C üstündeki sıcaklıkta akü, tekrar müsaade edilen işletme sıcaklık aralığına gelinceye kadar, kesme yapar.

Bahçe aleti elektronik sisteminin sıcaklık kontrolü

Kırmızı LED açma/kapama şalterine **basılınca sürekli yanarsa**: Bahçe aletinin elektronik sisteminin sıcaklığı 5 °C'nin altında veya 75 °C'nin üstünde demektir.

90 °C üzerindeki sıcaklıkta bahçe aletinin elektronik sistemi tekrar müsaade edilen sıcaklık aralığına ulaşıncaya kadar kapanır.

Kesme performansı (akü işletme süresi)

Kesme performansı (akü işletme süresi) çim yoğunluğu, nem, çim uzunluğu gibi çimin özelliklerine ve kesme yüksekliğine bağlıdır.

Biçme yaparken bahçe aletinin sık sık açılıp kapanması da kesme performansını düşürür (akü işletme süresi).

Kesme performansını (akü işletme süresi) optimum düzeye getirmek için sık sık biçme yapılması, kesme yüksekliğinin büyütülmesi ve makul bir tempo ile çalışılması tavsiye olunur.

Aşağıdaki örnek, kesme yüksekliği ile kesme performansının akü şarjı temelindeki ilişkisini göstermektedir.

Kesme koşulları

Çok ince, kuru çim

İnce, kuru çim

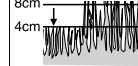
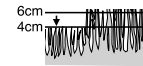

Kesme performansı (Rotak 32 LI)	
150 m ² 'ye kadar	100 m ² 'ye kadar
Kesme performansı (Rotak 32 LI S)	
450 m ² 'ye kadar	220 m ² 'ye kadar

İşletme süresini uzatmak için Bosch bahçe aletleri için yetkili bir servisten bir yedek akü veya daha yüksek kapasiteli bir akü temin edilebilir.

120 | Türkçe

Hata arama

Hata göstergesi	Olası neden	Giderilme yolu
Bahçe aleti çalışmıyor	Tıkanma olabilir	Akım devresi kesicisinin gevşetilmesi: Bahçe aletinin alt tarafını kontrol edin ve gerekiyorsa temizleyin (daima bahçe eldivenleri kullanın)
	Akü tam olarak şarj edilmemiş	Akünün şarjı
	Akü doğru olarak takılmamış	Akünün yerleştirilmesi
	Çimler çok uzun	Daha büyük bir kesme yüksekliği ayarlayın ve başlangıç yükünü azaltmak için bahçe aletini devirin
	Motor koruma sistemi devreye girmiş durumda	Motoru soğutun ve daha büyük kesme yüksekliği ayarlayın
	Akü çok soğuk veya çok sıcak	Aküyü ısıtın veya soğutun
	Akım devresi kesicisi doğru veya tam olarak yerleştirilmemiş	Doğru yerleştirin
Motor çalışıyor ve tekrar stop ediyor	Açma/kapama şalterine basıldıktan sonra motor kısa bir gecikme ile çalışıyor	Motoru çalıştırmak için açma/kapama şalterini yaklaşık 1 – 3 saniye basılı tutun
	Akü tam olarak şarj edilmemiş	Akünün şarjı
	Akım devresi kesicisi doğru veya tam olarak yerleştirilmemiş	Doğru yerleştirin
	Akü doğru olarak takılmamış	Akünün yerleştirilmesi
Bahçe aleti kesintili olarak çalışıyor	Akü çok soğuk veya çok sıcak	Aküyü ısıtın veya soğutun Daha büyük kesme yüksekliği ayarlayın
	Bahçe aletinin içindeki kablo sisteminde hata var	Müşteri servisine başvurun
Bahçe aleti düzensiz kesme izi bırakıyor ve/veya Motor ağır çalışıyor	Motor koruma sistemi devreye girmiş durumda	Motoru soğutun ve daha büyük kesme yüksekliği ayarlayın
	Kesme yüksekliği çok düşük	Daha büyük kesme yüksekliği ayarlayın
	Bıçaklar körelmiş	Bıçak değiştirme
Kesme performansı (akü işletme süresi) yeterli değil	Tıkanma olabilir	Bahçe aletinin alt tarafını kontrol edin ve gerekiyorsa temizleyin (daima bahçe eldivenleri kullanın)
	Bıçaklar yanlış takılmış	Bıçakları doğru takın
	Kesme yüksekliği çok düşük	Daha büyük kesme yüksekliği ayarlayın ve yavaş tempoyla çalışın
	Çimler çok yüksek	Daha büyük kesme yüksekliği ayarlayın ve yavaş tempoyla çalışın
	Çimler çok ıslak veya nemli	Çimler kuruyuncaya kadar bekleyin ve yavaş tempo ile çalışın
Bahçe aleti açıldıktan sonra kesici bıçak dönmüyor	Çimler çok sık	Daha büyük kesme yüksekliği ayarlayın, daha yavaş tempoyla çalışın ve daha sık biçme yapın
	Bosch Bahçe Aletleri için yetkili bir Bosch Müşteri Servisinden yedek akü alınabilir	Müşteri servisine başvurun
Bahçe aleti açıldıktan sonra kesici bıçak dönmüyor	Bıçakların dönmesi çim tarafından engelleniyor	Bahçe aletini kapatın Tıkanmaya giderin (daima bahçe eldivenleri kullanın)
	Bıçak somunu/-civatası gevşek	Bıçak somununu/-civatasını sıkın (17 Nm)

Hata göstergesi	Olası neden	Giderilme yolu
Aşırı titreşim ve gürültü var	Bıçak somunu/-civatası gevşek Bıçaklar hasarlı	Bıçak somununu/-civatasını sıkın (17 Nm) Bıçak değiştirme
Şarj işlemi mümkün değil	Akü kontakları kirlili Akü arızalı; çünkü akü içinde bir iletken kesintisi (tekil hücrede) var	Akü kontaklarını temizleyin; örneğin aküyü birkaç kez takıp çıkararak. Gerekliyorsa aküyü yenileyin Aküyü yenileyin
Şebeke bağlantı fişi prize takıldıktan sonra LED göstergeler yanmıyor	Şarj cihazının şebeke fişi takılı değil veya doğru takılı değil Priz, şebeke kablosu veya şarj cihazı arızalı	Şebeke fişini tam olarak prize takın Şebeke gerilimi kontrol edin ve gerekiyorsa şarj cihazını Bosch Elektrikli El Aletleri için yetkili bir Müşteri Servisinde kontrol ettirin

Bakım ve servis



Akü bakımı

- **Dikkat! Bakım veya temizlik işlemlerine başlamadan önce bahçe aletini kapatın, akım devresi kesicisini gevşetin ve aküyü ve çim tutma selesini çıkarın.**
- **Keskin bıçakların alanında meşgul olurken veya çalışırken daima bahçe eldivenleri kullanın.**

Aküden optimum ölçüde yararlanabilmek için aşağıdaki uyarı ve önlemlere uyun:

- Aküyü nemden ve sudan koruyun.
- Aküyü -20 ... 50 derece arasında bir sıcaklıkta saklayın. Örneğin aküyü yaz aylarında otomobil içinde bırakmayın.
- Aküyü şiddetli güneş ışını altındaki bahçe aleti içinde bırakmayın.
- Akünün saklanması için optimum sıcaklık 5 derecedir.
- Akünün havalandırma aralıklarını düzenli olarak yumuşak, temiz ve kuru bir fırça ile temizleyin.

Şarj işleminden sonra çok kısa süre çalışabiliyorsa akü ömrünü tamamlamış ve değiştirilmesi gerekiyor demektir.

Müşteri hizmeti ve uygulama danışmanlığı

www.bosch-garden.com

Lütfen bütün başvuru ve yedek parça siparişlerinizde bahçe aletinin tip etiketi üzerindeki 10 haneli ürün kodunu belirtiniz.

Sadece Türkiye için geçerlidir: Bosch genel olarak yedek parçaları 5 yıl hazır tutar.

Türkçe

Bosch Sanayi ve Ticaret A.Ş.
Aydınevler Mah. İnönü Cad. No:20
Ofis Park A Blok
34854 Kucukyali/Maltepe
Tel.: 444 80 10
Fax: +90 216 432 00 82
E-Mail: iletisim@bosch.com.tr

İdeal Elektronik Bobinaj
Yeni San. Sit. Cami arkası No: 67
Aksaray
Tel.: 0382 2151939
Tel.: 0382 2151246

Bulsan Elektrik
İstanbul Cad. Devrez Sok. İstanbul Çarşısı
No: 48/29 İskitler
Ankara
Tel.: 0312 3415142
Tel.: 0312 3410203

Faz Makine Bobinaj
Sanayi Sit. 663 Sok. No: 18
Antalya
Tel.: 0242 3465876
Tel.: 0242 3462885
Örsel Bobinaj
1. San. Sit. 161. Sok. No: 21
Denizli
Tel.: 0258 2620666

Bulut Elektrik
İstasyon Cad. No: 52/B Devlet Tiyatrosu Karşısı
Elazığ
Tel.: 0424 2183559
Körfez Elektrik
Sanayi Çarşısı 770 Sok. No: 71
Erzincan
Tel.: 0446 2230959

Ege Elektrik
İnönü Bulvarı No: 135 Muğla Makasarası Fethiye
Fethiye
Tel.: 0252 6145701

Değer İş Bobinaj
İsmetpaşa Mah. İlk Belediye Başkan Cad. 5/C Şahinbey
Gaziantep
Tel.: 0342 2316432

Çözüm Bobinaj
İsmetpaşa Mah. Eski Şahinbey Belediyesi altı Cad. No: 3/C
Gaziantep
Tel.: 0342 2319500

122 | Polski

Onarım Bobinaj
Raifpaşa Cad. No: 67 İskenderun
Hatay
Tel.: 0326 6137546

Günşah Otomotiv
Beylikdüzü Sanayi Sit. No: 210 Beylikdüzü
İstanbul
Tel.: 0212 8720066

Aygem
10021 Sok. No: 11 AOSB Çiğli
İzmir
Tel.: 0232 3768074

Sezmen Bobinaj
Ege İş Merkezi 1201/4 Sok. No: 4/B Yenişehir
İzmir
Tel.: 0232 4571465

Ankaralı Elektrik
Eski Sanayi Bölgesi 3. Cad. No: 43
Kayseri
Tel.: 0352 3364216

Asal Bobinaj
Eski Sanayi Sitesi Barbaros Cad. No: 24
Samsun
Tel.: 0362 2289090

Üstündağ Elektrikli Aletler
Nusretiye Mah. Boyacılar Aralığı No: 9
Tekirdağ
Tel.: 0282 6512884

Nakliye

Alet içindeki lityum iyon (Li-Ion) aküler tehlikeli madde taşıma yönetmeliği hükümlerine tabidir. Aküler başka bir yükümlülük olmaksızın kullanıcı tarafından caddeler üzerinde taşınabilir. Üçüncü kişiler eliyle yollanma durumunda (örneğin hava yolu ile veya nakliye şirketleri ile) paketleme ve etiketlemeye ilişkin özel hükümlere uyulmalıdır. Bu nedenle gönderi paketlenirken bir tehlikeli madde uzmanından yardım alınmalıdır.

Akülerini sadece ve ancak gövdelerinde hasar yoksa gönderin. Açık kontakları kapatın ve aküyü ambalaj içinde hareket ettirmeyecek biçimde paketleyin. Lütfen olası ek ulusal yönetmelik hükümlerine de uyun.

Tasfiye

Bahçe aletlerini, şarj cihazlarını ve aküleri/bataryaları evsel çöplerin içine atmayın!

Sadece AB üyesi ülkeler için:

2012/19/EU yönetmeliği uyarınca kullanım ömrünü tamamlamış elektronik ve elektrikli aletler ve 2006/66/EC yönetmeliği uyarınca arızalı veya kullanım ömrünü tamamlamış aküler/bataryalar ayrı ayrı toplanmak ve çevre dostu tasfiye için geri kazanım merkezlerine gönderilmek zorundadır.

Aküler/Bataryalar:

Li-Ion:
Lütfen "Nakliye" bölümündeki uyarı ve açıklamalara uyun.

Değişiklik haklarımız saklıdır.

Polski**Wskazówki bezpieczeństwa**

Uwaga! Poniższe wskazówki należy dokładnie przeczytać. Należy zapoznać się z elementami sterującymi i prawidłową obsługą narzędzia ogrodowego. Instrukcję eksploatacji należy zachować i starannie przechowywać w celu dalszego zastosowania.

Wyjaśnienie symboli umieszczonych na narzędziu ogrodowym

Ogólna wskazówka ostrzegająca przed potencjalnym zagrożeniem.



Przed przystąpieniem do pracy należy przeczytać niniejszą instrukcję eksploatacji.



Należy zwracać uwagę, aby osoby, przebywające w pobliżu, nie zostały skałeczone przez odrzucone podczas pracy ciała obce.



Ostrzeżenie: Podczas pracy urządzenia ogrodowego należy trzymać się w bezpiecznej odległości od niego.



Uwaga: Nie dotykać obracających się noży. Noże są bardzo ostre. Istnieje niebezpieczeństwo utraty palców u rąk i nóg.



Przed przystąpieniem do wykonywania jakichkolwiek czynności regulacyjnych czy obsługowych, a także w czasie (nawet krótkich) przerw w pracy, należy wyłączyć narzędzie ogrodowe i uruchomić przerywacz obwodu elektrycznego.



Nie dotyczy.



Nie wolno dotykać żadnego z elementów narzędzia ogrodowego przed ich całkowitym zatrzymaniem się. Noże obracają się jeszcze przez jakiś czas po wyłączeniu silnika narzędzia ogrodowego i mogą spowodować obrażenia.



Nie wolno stosować narzędzia ogrodowego podczas deszczu, ani wystawiać go na działanie deszczu.



Należy strzec się przed porażeniem prądem elektrycznym.



Nie dotyczy.



Ładowarkę należy stosować tylko w suchych pomieszczeniach.



Ładowarka wyposażona została w transformator bezpieczeństwa.

Obsługa urządzenia

- ▶ Nie wolno udostępniać narzędzia ogrodowego do użytkowania dzieciom, a także osobom, które nie zapoznały się z niniejszymi zaleceniami. Należy zwrócić uwagę, czy w danym kraju nie istnieją przepisy, ograniczające wiek użytkownika podobnych narzędzi. Nieużywane narzędzie ogrodowe należy przechowywać w miejscu niedostępnym dla dzieci.
- ▶ Niniejsze narzędzie ogrodowe nie jest dostosowane do obsługi przez dzieci, osoby ograniczone fizycznie, emocjonalnie lub psychicznie, a także przez osoby z niewystarczającym doświadczeniem i/lub niedostateczną wiedzą. Wyjątek stanowi sytuacja, w której znajdują się one pod nadzorem osoby odpowiedzialnej za ich bezpieczeństwo i otrzymują od tej osoby instrukcje dotyczące posługiwania się narzędziem ogrodowym. Dzieci powinny znajdować się pod nadzorem, a narzędzie ogrodowe zabezpieczone w taki sposób, żeby nie mogły się one nim bawić.
- ▶ Nie wolno nigdy kosić trawy, jeżeli w pobliżu znajdują się osoby postronne, w szczególności dzieci lub zwierzęta domowe.
- ▶ Osoba obsługująca lub użytkująca urządzenie odpowiedzialna jest za wypadki i szkody na osobie i mieniu, wyrządzone innym osobom.
- ▶ Nie wolno używać narzędzia ogrodowego boso ani w odkrytym

- obuwii. Podczas pracy należy zawsze zakładać stabilne obuwie robocze i długie spodnie.
- ▶ Przed przystąpieniem do pracy dokładnie zbadać teren, na którym będzie użyte urządzenie i usunąć z niego wszystkie kamienie, gałęzie, druty, kości i inne przedmioty.
 - ▶ Przed każdym przystąpieniem do pracy należy sprawdzić stan techniczny noży, śrub i zespołów tnących pod kątem ich zużycia lub uszkodzenia. Zużyte bądź uszkodzone noże, jak i śruby, przytrzymujące noże należy wymieniać całymi zestawami dla zachowania prawidłowego wyważenia.
 - ▶ Pracować tylko w ciągu dnia lub przy dobrym sztucznym oświetleniu.
 - ▶ Nie należy stosować kosiarki w niekorzystnych warunkach atmosferycznych, w szczególności w przypadku nadciągającej burzy.
 - ▶ W miarę możliwości należy unikać koszenia mokrej trawy.
 - ▶ Podczas pracy należy iść spokojnym krokiem, nie wolno w żadnym wypadku biec.
 - ▶ Nie wolno eksploatować narzędzia ogrodowego, jeżeli urządzenia zabezpieczające i pokrywy są uszkodzone lub gdy zabezpieczenia, takie jak na przykład osłona i/lub pojemnik na trawę, nie są zamontowane.
 - ▶ Należy nosić środki ochrony słuchu.
 - ▶ **Praca na terenie o dużym nachyleniu może być niebezpieczna.**
- Nie wolno kosić na zbyt stromych zboczach.
 - Na pochyłych powierzchniach wilgotnej trawie należy pracować ostrożnie, aby nie stracić równowagi.
 - Urządzenie prowadzić należy tylko w poprzek zbocza, nigdy nie należy kosić w górę lub w dół.
 - Zachować szczególną ostrożność podczas nawrotów (zmianie kierunku) przy pracy na zboczach.
 - ▶ Cofając się z narzędziem ogrodowym lub ciągnąc je, należy zachować szczególną ostrożność.
 - ▶ Podczas pracy narzędzie ogrodowe należy przesuwając zawsze do przodu, nie wolno nigdy ciągnąć je do siebie.
 - ▶ Narzędzia ogrodowego nie wolno przechylać (w celu transportu), przeprowadzać go przez powierzchnie nie pokryte trawą, a także transportować na miejsce pracy i z powrotem, przed całkowitym zatrzymaniem się noży.
 - ▶ Uruchamiając narzędzie ogrodowe lub włączając silnik, nie wolno go przechylać, chyba że jest to niezbędne do włączenia narzędzia w wysokiej trawie. W tym przypadku należy, naciskając na uchwyt, unieść tylną część narzędzia, ale tylko na tyle, na ile jest to niezbędnie konieczne. Zwrócić uwagę, by przy ponownym opuszczaniu narzędzia ogrodowego na podłoże, obie dłonie znajdowały się na uchwycie.
 - ▶ Włączyć narzędzie ogrodowe zgodnie ze wskazówkami zawartymi w instrukcji obsługi, zwracając przy tym uwagę, by stopy znajdowały się

- w dostatecznej odległości od obracających się elementów.
- ▶ Zachować bezpieczną odległość dłoni i stóp od obracających się elementów maszyny.
 - ▶ Podczas pracy należy zawsze stawać poza zasięgiem materiału wyrzucanego przez narzędzie ogrodowe.
 - ▶ Nie podnosić i nie przenosić narzędzia ogrodowego z pracującym silnikiem.
 - ▶ **Nie wolno przeprowadzać żadnych zmian w narzędziu ogrodowym.** Niedopuszczalne przeróbki mogą wpłynąć na obniżenie bezpieczeństwa narzędzia ogrodowego, a także zwiększyć szumy i wibracje.
 - ▶ Należy regularnie kontrolować przewód przyłączeniowy i zastosowany przedłużacz. Uszkodzonego przewodu nie wolno podłączać do źródła zasilania; nie wolno go też dotykać zanim nie zostanie on odłączony od źródła prądu. W przypadku uszkodzenia przewodu może dojść do kontaktu z elementami znajdującymi się pod napięciem. Należy uważać, aby nie zostać porażonym prądem elektrycznym.

Zwalnianie przerywacza obwodu elektrycznego:

- zawsze, gdy oddalamy się od narzędzia ogrodowego,
- przed przystąpieniem do usuwania materiału blokującego,

- przed kontrolą funkcjonowania, czyszczeniem, a także przed przystąpieniem do wszelkich prac obsługowych przy narzędziu ogrodowym,
- po zderzeniu z twardym przedmiotem. Natychmiast sprawdzić, czy narzędzie ogrodowe nie zostało uszkodzone, a w przypadku stwierdzenia uszkodzenia oddać je do naprawy,
- gdy narzędzie ogrodowe zaczyna wibrować w nietypowy sposób (natychmiast zbadać tego przyczynę).

Konserwacja

- ▶ **Podczas wykonywania prac obsługowych w pobliżu ostrych noży, należy zawsze nosić rękawice ogrodowe.**
- ▶ Aby mieć pewność, że stan techniczny narzędzia ogrodowego gwarantuje bezpieczną pracę, należy regularnie sprawdzać, czy wszystkie nakrętki, trzpienie i śruby są mocno dokręcone.
- ▶ Regularnie sprawdzać stan kosza zbierającego trawę, a także jego zużycie.
- ▶ Skontrolować narzędzie ogrodowe i w trosce o własne bezpieczeństwo, wymienić zużyte lub uszkodzone części.
- ▶ Należy używać wyłącznie noży przewidzianych dla danego narzędzia ogrodowego.

- ▶ Upewnić się, czy części zamienne zostały wyprodukowane przez firmę Bosch.

Wskazówki dotyczące optymalnego obchodzenia się z akumulatorem

- ▶ **Przed wstawieniem akumulatora należy upewnić się, że narzędzie ogrodowe jest wyłączone.**

Umieszczanie akumulatora w włączonym narzędziu ogrodowym może stać się przyczyną wypadków.

- ▶ **Stosować wyłącznie akumulatory firmy Bosch, które zostały przewidziane dla danego narzędzia ogrodowego.** Zastosowanie akumulatorów innego typu może być przyczyną obrażeń oraz pożaru.

- ▶ **Nie otwierać akumulatora.** Istnieje niebezpieczeństwo zwarcia.



Akumulator należy chronić przed wysokimi temperaturami, np. przed stałym nasłonecznieniem, przed ogniem, wodą i wilgocią. Istnieje zagrożenie wybuchem.

- ▶ **Nieużywany akumulator należy przechowywać z dala od spinaczy, monet, kluczy, gwoździ, śrub oraz innych drobnych przedmiotów metalowych, które mogłyby spowodować zwarcie styków akumulatora.** Zwarcie styków akumulatora może spowodować oparzenia lub doprowadzić do pożaru.

- ▶ **W przypadku uszkodzenia i niewłaściwego użytkowania akumulatora może dojść do**

wydzielenia się gazów. Wywietrzyć pomieszczenie i w razie dolegliwości skonsultować się z lekarzem. Gazy mogą uszkodzić drogi oddechowe.

- ▶ **Akumulator należy używać tylko w połączeniu z wyrobem firmy Bosch, dla którego został on przewidziany.**

Tylko w ten sposób można uniknąć przeciążenia, które jest niebezpieczne dla akumulatora.

- ▶ **Ostre przedmioty, takie jak na przykład gwoździe lub śrubokręt, a także działanie sił zewnętrznych mogą spowodować uszkodzenie akumulatora.** Może wówczas dojść do zwarcia wewnętrznego akumulatora i do jego przepalenia, eksplozji lub przegrzania.

- ▶ **Nie należy doprowadzać do zwarcia akumulatora.** Istnieje niebezpieczeństwo wybuchu.

- ▶ Akumulator należy chronić przed wilgocią i wodą.

- ▶ Akumulator należy przechowywać wyłącznie w temperaturze od $-20\text{ }^{\circ}\text{C}$ do $50\text{ }^{\circ}\text{C}$. Nie wolno pozostawiać akumulatora np. latem w samochodzie.

- ▶ Otwory wentylacyjne należy regularnie czyścić za pomocą miękkiego, czystego i suchego pędzelka.

Symbole

Następujące symbole mają istotne znaczenie podczas czytania i zrozumienia instrukcji eksploatacji. Należy zapamiętać te symbole i ich znaczenia. Właściwa interpretacja symboli sprzyja lepszemu i bezpieczniejszemu użytkowaniu elektronarzędzia.

Polski | 127

Symbol	Znaczenie
	Kierunek ruchu
	Kierunek reakcji
	Należy nosić rękawice ochronne
	Masa
	Uruchomienie
	Wyłączenie
	Dozwolone czynności
	Zabronione czynności
	Osprzęt dodatkowy/części zamienne

Użycie zgodne z przeznaczeniem

Narzędzie ogrodowe przeznaczone jest do koszenia trawników w prywatnym zakresie.

Dane techniczne

Kosiarka akumulatorowa		Rotak 32 LI Rotak 32 LI S
Numer katalogowy		3 600 H85 D..
Odstęp między nożami	cm	32
Wysokość cięcia	mm	30 – 60
Pojemność pojemnika na trawę	l	31
Ciężar odpowiednio do EPTA-Procedure 01:2014	kg	10,4
Numer seryjny		zob. tabliczkę znamionową na narzędziu ogrodowym

**z ładowarką AL 3620 CV Professional

Kosiarka akumulatorowa		Rotak 32 LI Rotak 32 LI S
Akumulator		litowo-jonowy
Numer katalogowy		
- 1,3	Ah	2 607 336 631
- 2,0	Ah	1 607 A35 02V
- 2,6	Ah	2 607 336 633
- 4,0	Ah	2 607 337 047
Napięcie znamionowe	V=	36
Pojemność		
- 2 607 336 631	Ah	1,3
- 1 607 A35 02V	Ah	2,0
- 2 607 336 633	Ah	2,6
- 2 607 337 047	Ah	4,0
Liczba ogniw akumulatora		
- 1,3		10
- 2,0		10
- 2,6		20
- 4,0		20
Ładowarka		AL 3620 CV
Numer katalogowy	EU UK AU	2 607 225 657 2 607 225 659 2 607 225 661
Prąd ładowania	A (amper)	2,0
Dopuszczalny zakres temperatur ładowania	°C	0 – 45
Czas ładowania (przy rozładowanym akumulatorze)**		
- 1,3	min	55
- 2,0	min	70
- 2,6	min	95
- 4,0	min	140
Ciężar odpowiednio do EPTA-Procedure 01:2014	kg	0,6
Klasa ochrony		□/II

**z ładowarką AL 3620 CV Professional

128 | Polski

Kosiarka akumulatorowa		Rotak 32 LI Rotak 32 LI S
Ładowarka		AL 3640 CV
Numer katalogowy	EU UK AU	2 607 225 099 2 607 225 101 2 607 225 103
Prąd ładowania	A (amper)	4,0
Dopuszczalny zakres temperatur ładowania	°C	0 – 45
Czas ładowania (przy rozładowanym akumulatorze)**		
- 1,3	min	45
- 2,0	min	45
- 2,6	min	65
- 4,0	min	80
Ciężar odpowiednio do EPTA-Procedure 01:2014	kg	1,0
Klasa ochrony		□/II

**z ładowarką AL 3620 CV Professional

Informacja na temat hałasu i wibracji

Emisja hałasu została określona zgodnie z EN 60335-2-77. Określony wg skali A poziom hałasu emitowanego przez urządzenie wynosi standardowo: Poziom ciśnienia akustycznego 74 dB (A), poziom mocy akustycznej 86 dB (A). Niepewność pomiaru K = 0,5 dB.

Wartości łączne drgań a_h (suma wektorowa z trzech kierunków) i niepewność pomiaru K oznaczone zgodnie z normą EN 60335-2-77 wynoszą:
 $a_h < 2,5 \text{ m/s}^2$, $K = 1,5 \text{ m/s}^2$.

Montaż i praca

Planowane działanie	Rysunek	Strona
Zakres dostawy	1	278
Montaż uchwytu prowadzącego	2	278
Składanie pojemnika na trawę	3	279
Montaż/demontaż pojemnika na trawę	4	279
Ładowanie akumulatora	5	279
Wkładanie akumulatora	6	280
Zwolnić przerywacz obwodu elektrycznego i ustawić w pozycji „parkowania”.	7	281
Ustawianie wysokości cięcia	8	281
Włączanie	9	282
Wskazówki robocze	10	283

Planowane działanie	Rysunek	Strona
Wyłączanie, Zwalnianie przerywacza obwodu elektrycznego	11	283
Wyjmowanie akumulatora	12	284
Konserwacja noża	13	285
Wybór osprzętu	14	285

Uruchomienie urządzenia

Dla własnego bezpieczeństwa

- ▶ **Uwaga! Przed przystąpieniem do regulacji i czyszczenia narzędzia ogrodowego, należy zwolnić przerywacz obwodu elektrycznego i wyjąć z narzędzia akumulator. Powyższe dotyczy również przypadków, gdy przewód przełączeniowy jest przecięty, uszkodzony lub spleciony.**
- ▶ **Po wyłączeniu narzędzia ogrodowego noże tnące obracają się jeszcze przez parę sekund.**
- ▶ **Zachować ostrożność – nie dotykać obracającego się noża.**

Ładowanie akumulatora

- ▶ **Nie wolno stosować ładowarek innego typu.** Ładowarka, wchodząca w zakres dostawy, dopasowana jest do wbudowanego w nabytym narzędziu ogrodowym akumulatora litowo-jonowego.
- ▶ **Zwrócić uwagę na napięcie w sieci!** Napięcie źródła prądu musi zgadzać się z danymi na tabliczce znamionowej ładowarki. Ładowarki o napięciu 230 V można podłączyć do sieci 220 V.

Akumulator wyposażony został w czujnik temperatury, który dopuszcza ładowanie tylko w zakresie temperatur, leżącym między 0 °C i 45 °C. W ten sposób zagwarantowana jest długa żywotność akumulatora.

Wskazówka: W momencie dostawy akumulator jest naładowany częściowo. Aby zagwarantować wykorzystanie najwyższej wydajności akumulatora, należy przed pierwszym użyciem całkowicie naładować akumulator w ładowarce.

Akumulator litowo-jonowy można doładować w dowolnej chwili, nie powodując tym skrócenia jego żywotności. Przerwanie procesu ładowania nie niesie za sobą ryzyka uszkodzenia ogniw akumulatora.

Dzięki systemowi elektronicznej ochrony ogniw „Electronic Cell Protection (ECP)” akumulator litowo-jonowy jest zabezpieczony przed głębokim rozładowaniem. Przy rozładowanym akumulatorze układ ochronny narzędzia ogrodowego wyłącza je. Nóż tnący zatrzymuje się.

UWAGA Po automatycznym wyłączeniu narzędzia ogrodowego nie należy naciskać ponownie włącznika/wyłącznika. Może to spowodować uszkodzenie akumulatora.

Ładowanie akumulatora

Ładowanie rozpoczyna się w momencie włożenia wtyczki ładowarki do gniazdka sieciowego i wstawienia akumulatora do wnęki ładowania.

Inteligentny proces ładowania pozwala na automatyczne rozpoznawanie stanu naładowania akumulatora i optymalny dobór prądu ładowania, w zależności od temperatury i napięcia akumulatora.

Ma to wpływ na przedłużenie żywotności akumulatora, a poza tym akumulator będzie stale całkowicie naładowany przez cały czas przechowywania w ładowarce.

Szybkie ładowanie

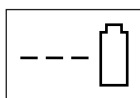

**AL 3640 CV
Professional**

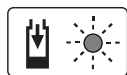

**AL 3620 CV
Professional**

Proces szybkiego ładowania sygnalizowany jest **miganiem zielonego wskaźnika LED**.

Element wskaźnika na akumulatorze: Podczas procesu ładowania akumulatora trzy zielone diody LED zapalają się jedna po drugiej i gasną na krótki okres czasu. Akumulator jest naładowany całkowicie, gdy wszystkie trzy diody LED palą się światłem ciągłym. Ponowne wygaśnięcie wszystkich trzech zielonych diod LED nastąpi około 5 minut po całkowitym naładowaniu akumulatora.

Wskazówka: Szybkie ładowanie jest możliwe tylko wtedy, gdy temperatura akumulatora znajduje się w dopuszczalnym zakresie temperatur, zob. rozdział „Dane techniczne”.

Naładowany akumulator



**AL 3640 CV
Professional**



**AL 3620 CV
Professional**

Ciągłe zielone światło wskaźnika LED oznacza, że akumulator został całkowicie naładowany.

Dodatkowo rozlega się na okres ok. 2 sekund sygnał dźwiękowy, sygnalizujący całkowite naładowanie akumulatora.

Po zakończeniu ładowania akumulator można wyjąć i rozpocząć natychmiastowe użytkowanie.

Ciągłe zielone światło wskaźnika LED bez wsadzonego akumulatora oznacza, wtyczka sieciowa znajduje się w gnieździe i ładowarka gotowa jest do pracy.

Temperatura akumulatora nie sięgająca 0 °C lub przekraczająca 45 °C

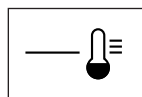

**AL 3640 CV
Professional**

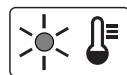

**AL 3620 CV
Professional**

Ciągłe czerwone światło czerwonego wskaźnika LED

oznacza, że temperatura akumulatora leży poza zakresem temperatur dozwolonych do szybkiego ładowania, znajdującego się pomiędzy 0 °C – 45 °C. Po osiągnięciu dopuszczalnego zakresu temperatur, ładowarka przechodzi automatycznie na szybkie ładowanie.

Jeżeli temperatura akumulatora znajduje się poza dopuszczalnym zakresem temperatur, po włożeniu akumulatora do ładowarki zapala się czerwona dioda LED.

Nie jest możliwe ładowanie

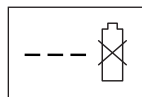

**AL 3640 CV
Professional**

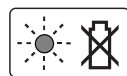

**AL 3620 CV
Professional**

Każde inne zakłócenie procesu ładowania sygnalizowane jest **miganiem czerwonego wskaźnika LED**.

Niemożliwe jest rozpoczęcie procesu ładowania; akumulator nie daje się naładować (zob. rozdział „Lokalizacja usterek”).

Wskazówki dotyczące ładowania

Ładowanie ciągle akumulatora, jak również kilka następujących bezpośrednio po sobie cykli ładowania, może spowodować nagrzanie się ładowarki. Jest to zjawisko normalne i nie świadczy o żadnej wadze technicznej urządzenia.

Zdecydowanie krótszy czas prac po ładowaniu wskazuje na zużycie akumulatora i konieczność wymiany na nowy.

Przestrzegać wskazówek dotyczących usuwania odpadów.

Chłodzenie akumulatora (Active Air Cooling)

Wbudowany do ładowarki sterownik wentylatora nadzoruje temperaturę przeznaczonego do ładowania akumulatora. Jeżeli temperatura akumulatora przekracza 30 °C, akumulator schładzany jest wentylatorem do optymalnej temperatury. Załączony wentylator wytwarza charakterystyczny dźwięk.

Jeżeli wentylator nie pracuje, oznacza to, że temperatura akumulatora jest właściwa lub że wentylator jest uszkodzony. W tym wypadku czas ładowania akumulatora przedłuża się.

Wskazówki dotyczące pracy

Wskaźnik stanu naładowania akumulatora

Akumulator wyposażony jest we wskaźnik naładowania akumulatora, ukazujący stan naładowania akumulatora. Wskaźnik naładowania akumulatora składa się z 3 zielonych diod LED.

W celu aktywacji wskaźnika naładowania akumulatora należy wskaźnik naładowania akumulatora dotknąć. Po ok. 5 sekundach wskaźnik naładowania akumulatora wygasa samoczynnie.

Stan naładowania akumulatora można skontrolować także w wyjętym akumulatorze.

Wskaźnik diody LED	Pojemność akumulatora
3 zielone diody LED palą się światłem ciągłym	$\geq 2/3$
2 zielone diody LED palą się światłem ciągłym	$\geq 1/3$
1 zielona dioda LED pali się światłem ciągłym	$\leq 1/3$
1 zielona dioda LED miga	Rezerwa

Jeżeli po naciśnięciu przycisku żadna dioda LED się nie pali, oznacza to, że akumulator jest uszkodzony i należy go wymienić.

Ze względu na bezpieczeństwo odczyt stanu naładowania akumulatora możliwy jest tylko przy wyłączonym narzędziu ogrodowym.

Podczas procesu ładowania akumulatora trzy zielone diody LED zapalają się jedna po drugiej i gasną na krótki okres czasu. Akumulator jest naładowany całkowicie, gdy wszystkie trzy diody LED palą się światłem ciągłym. Ponowne wygaśnięcie wszystkich trzech zielonych diod LED nastąpi około 5 minut po całkowitym naładowaniu akumulatora.

Wskaźnik kontroli temperatury

Czerwona dioda LED, znajdująca się na wskaźniku kontroli temperatury sygnalizuje, że akumulator lub układ elektroniczny narzędzia ogrodowego (przy włożonym akumulatorze) znajduje się poza optymalnym zakresem temperatur. W takim przypadku narzędzie ogrodowe przestaje pracować, lub pracuje ze zmniejszoną wydajnością.

Kontrola temperatury akumulatora

Czerwona lampka LED miga, gdy przyciskany jest przycisk lub włącznik/wyłącznik (w czasie, gdy akumulator umieszczony jest w urządzeniu): akumulator znajduje się poza zakresem dopuszczalnej temperatury roboczej.

Jeżeli temperatura akumulatora przekroczy 70 °C, akumulator wyłączy się do momentu, aż ponownie znajdzie się on w dopuszczalnym zakresie temperatur.

Kontrola temperatury układu elektronicznego narzędzia ogrodowego

Czerwona dioda LED świeci się przy wciśniętym włączniku/wyłączniku **światłem ciągłym**: Temperatura układu elektronicznego narzędzia ogrodowego spadła poniżej 5 °C lub przekroczyła 75 °C.

Jeżeli temperatura przekroczy 90 °C, układ elektroniczny narzędzia ogrodowego wyłączy się aż do jego powrotu do dopuszczalnego zakresu temperatur.

Wydajność cięcia (czas pracy akumulatora)

Wydajność cięcia (czas pracy akumulatora) uzależniona jest od właściwości trawnika, np. do gęstości trawy, wilgotności, wysokości jak również od ustawionej wysokości cięcia.

Częste włączanie i wyłączanie narzędzia ogrodowego podczas koszenia również redukuje wydajność cięcia (czas pracy akumulatora).

Aby zoptymalizować wydajność cięcia (czas pracy akumulatora), zaleca się często kosić trawnik, ustawiać dużą wysokość cięcia i nie iść w zbyt szybkim tempie.

Niżej przedstawiony przykład ukazuje związek między wysokością cięcia i wydajnością cięcia w odniesieniu do jednego naładowania akumulatora.

Warunki cięcia

Rzadka, sucha trawa

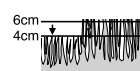

Rzadka, sucha trawa

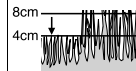

Wydajność cięcia (Rotak 32 LI)

do 150 m²

do 100 m²

Wydajność cięcia (Rotak 32 LIS)

do 450 m²

do 220 m²

Aby przedłużyć czas pracy, można nabyć dodatkowy akumulator lub akumulator o wyższej pojemności (Ah) w jednym z autoryzowanych punktów serwisowych narzędzi ogrodowych firmy Bosch.

Lokalizacja usterek



Symptomy	Możliwa przyczyna	Usunięcie usterki
Narzędzie ogrodowe nie działa	Możliwość zablokowania maszyny wyrzucanym materiałem	Zwalnianie przerywacza obwodu elektrycznego: Skontrolować spód narzędzia ogrodowego i w razie potrzeby oczyścić (zawsze stosować rękawice ogrodowe)
	Akumulator nienaładowany do pełna	Ładowanie akumulatora
	Akumulator nie (właściwie) wstawiony	Włożenie akumulatora
	Zbyt długa trawa	Ustawić wyższą wysokość cięcia i przechylić narzędzia ogrodowego, aby zredukować obciążenie początkowe
	Zadziałał wyłącznik przeciwprzeciążeniowy silnika	Doprowadzić do ochłodzenia silnika i ustawić wyższą wysokość cięcia
	Akumulator za zimny/za gorący	Przywrócić prawidłową temperaturę akumulator (ogrzać/ochłodzić)
	Przerywacz obwodu elektrycznego zamontowany został niewłaściwie	Skorygować położenie
Silnik włącza się, a następnie wyłącza	Po wciśnięciu włącznika/wyłącznika silnik uruchamia się z niewielkim opóźnieniem	Wcisnąć włącznik/wyłącznik na ok. 1 – 3 sekund, aby uruchomić silnik
	Akumulator nienaładowany do pełna	Ładowanie akumulatora
	Przerywacz obwodu elektrycznego zamontowany został niewłaściwie	Skorygować położenie
	Akumulator nie (właściwie) wstawiony	Włożenie akumulatora
Narzędzie ogrodowe pracuje z przerwami	Akumulator za zimny/za gorący	Przywrócić prawidłową temperaturę akumulator (ogrzać/ochłodzić)
	Nastąpiło uszkodzenie wewnętrznego okablowania narzędzia ogrodowego	Ustawić wyższą wysokość cięcia
	Zadziałał wyłącznik przeciwprzeciążeniowy silnika	Zwrócić się do punktu serwisowego
Narzędzie ogrodowe tnie nierównomiernie lub niedokładnie i/lub Silnik ciężko pracuje	Za nisko ustawiona wysokość cięcia	Doprowadzić do ochłodzenia silnika i ustawić wyższą wysokość cięcia
	Tępy nóż	Ustawić wyższą wysokość cięcia
	Możliwość zablokowania maszyny wyrzucanym materiałem	Wymiana ostrza
Wydajność cięcia (czas pracy akumulatora) nie wystarczająca	Nóż został nieprawidłowo zamontowany	Skontrolować spód narzędzia ogrodowego i w razie potrzeby oczyścić (zawsze stosować rękawice ogrodowe)
	Za nisko ustawiona wysokość cięcia	Właściwie osadzić nóż
	Za wysoka trawa	Ustawić wyższą wysokość cięcia i iść w wolniejszym tempie
	Trawa jest za mokra lub wilgotna	Ustawić wyższą wysokość cięcia i iść w wolniejszym tempie
	Za gęsta trawa	Odczekać, aż trawa wyschnie i iść w wolniejszym tempie
	Dodatkowy akumulator można nabyć w autoryzowanym punkcie serwisowym narzędzi ogrodowych firmy Bosch	Ustawić wyższą wysokość cięcia, iść w wolniejszym tempie i częściej kosić
		Zwrócić się do punktu serwisowego

132 | Polski

Symptomy	Możliwa przyczyna	Usunięcie usterki
Po włączeniu narzędzia ogrodowego, nóż tnący nie obraca się	Nóż zablokowany trawą Niedokręcona śruba/nakrętka noża	Wyłączyć narzędzie ogrodowe Usunąć przyczynę blokady (zawsze stosować rękawice ogrodowe) Dokręcić śrubę/nakrętkę noża (17 Nm)
Silne wibracje/dźwięki	Niedokręcona śruba/nakrętka noża Uszkodzony nóż	Dokręcić śrubę/nakrętkę noża (17 Nm) Wymiana ostrza
Nie można naładować akumulatora	Styki akumulatora są zabrudzone Akumulator uszkodzony, przerwa w poborze mocy wewnątrz akumulatora (pomiędzy ogniwami)	Wyczyścić styki akumulatora, np. przez wie lo krotne włożenie i wyjęcie akumulatora. W razie niepowodzenia akumulator wymienić na nowy Wymienić akumulator na nowy
Wskaźniki LED nie zapalają się po włożeniu wtyczki do gniazdka sieciowego	Wtyczka ładowarki nie (właściwie) podłączona do sieci Gniazdko, przewód sieciowy lub ładowarka są uszkodzone	Wsadzić wtyczkę (całkowicie) do gniazdka Skontrolować napięcie sieciowe i w razie potrzeby oddać ładowarkę do kontroli do autoryzowanego punktu serwisowego elektronarzędzi firmy Bosch

Konserwacja i serwis



Pielęgnacja akumulatora

- ▶ **Uwaga! Przed przystąpieniem do regulacji i czyszczenia narzędzia ogrodowego, należy zwolnić przerywacz obwodu elektrycznego i wyjąć z narzędzia akumulator, jak również zdemontować pojemnik na trawę.**
- ▶ **Podczas wykonywania prac obsługowych w pobliżu ostrych noży, należy zawsze nosić rękawice ogrodowe.**

Aby zapewnić optymalne wykorzystanie akumulatora, należy przestrzegać następujących wskazówek i zaleceń:

- Akumulator należy chronić przed wilgocią i wodą.
- Akumulator należy przechowywać wyłącznie w temperaturze od $-20\text{ }^{\circ}\text{C}$ do $50\text{ }^{\circ}\text{C}$. Nie wolno pozostawiać akumulatora np. latem w samochodzie.
- Jeżeli narzędzie ogrodowe poddane jest bezpośrednim promieniom słońca, nie należy pozostawiać w nim akumulatora.
- Optymalna temperatura przechowywania akumulatora wynosi $5\text{ }^{\circ}\text{C}$.
- Otwory wentylacyjne należy regularnie czyścić za pomocą miękkiego, czystego i suchego pędzelka.

Zdecydowanie krótszy czas prac po ładowaniu wskazuje na zużycie akumulatora i konieczność wymiany na nowy.

Obsługa klienta oraz doradztwo dotyczące użytkowania

www.bosch-garden.com

Przy wszystkich zgłoszeniach i zamówieniach części zamiennych konieczne jest podanie dziesięciocyfrowego numeru katalogowego, znajdującego się na tabliczce znamionowej narzędzia ogrodowego.

Polska

Robert Bosch Sp. z o.o.

Serwis Elektronarzędzi

Ul. Szyszkowa 35/37

02-285 Warszawa

Na www.bosch-pt.pl znajdują Państwo wszystkie szczegóły dotyczące usług serwisowych online.

Tel.: 22 7154460

Faks: 22 7154441

E-Mail: bsc@pl.bosch.com

Infolinia Działu Elektronarzędzi: 801 100900

(w cenie połączenia lokalnego)

E-Mail: elektronarzedzia.info@pl.bosch.com

www.bosch.pl

Transport

Załączone w dostawie akumulatory litowo jonowe podlegają wymaganiom przepisów dotyczących towarów niebezpiecznych. Akumulatory mogą być transportowane drogą lądową przez użytkownika bez konieczności spełnienia jakichkolwiek dalszych warunków.

W przypadku przesyłki przez osoby trzecie (np. transport drogą powietrzną lub za pośrednictwem firmy spedycyjnej) należy dostosować się do szczególnych wymogów dotyczących opakowania i znaczenia towaru. W takim wypadku podczas przygotowywania towaru do wysyłki należy skonsultować się z ekspertem d/s towarów niebezpiecznych.

Akumulatory można wysyłać tylko wówczas, gdy ich obudowa nie jest uszkodzona. Odsłonięte styki należy zakleić, a akumulator zapakować w taki sposób, aby nie mógł on się poruszać (przesuwać) w opakowaniu. Należy wziąć też pod uwagę ewentualne przepisy prawa krajowego.

Usuwanie odpadów

Narzędzi ogrodowych, ładowarek, a także akumulatorów/baterii nie wolno wyrzucać do odpadów z gospodarstwa domowego!

Tylko dla państw należących do UE:

Zgodnie z europejską wytyczną 2012/19/UE, niezdatne do użytku elektronarzędzia i urządzenia elektroniczne, a zgodnie z europejską wytyczną 2006/66/WE uszkodzone lub zużyte akumulatory/baterie, należy zbierać osobno i

doprowadzić do ponownego przetworzenia zgodnego z zasadami ochrony środowiska.

Akumulatory/Baterie:**Li-Ion:**

Prosimy postępować zgodnie ze wskazówkami umieszczonymi w rozdziale „Transport“.

Zastrzega się prawo dokonywania zmian.

Česky

Bezpečnostní upozornění

Pozor! Pročtěte si pozorně následující pokyny. Seznamte se s obslužnými prvky a řádným používáním zahradního náradí. Uchovejte si prosím pečlivě návod k použití pro pozdější potřebu.

Vysvětlení symbolů na zahradním náradí

Všeobecné upozornění na nebezpečí.



Pročtěte si návod k použití.



Dbejte na to, aby osoby stojící v blízkosti nebyly poraněny odmrštěnými cizími tělesy.



Varování: Pokud zahradní náradí pracuje, udržujte vůči němu bezpečný odstup.



Pozor: Nedotýkejte se rotujících nožů. Nože jsou ostré. Chraňte se před ztrátou prstů na nohou a rukou.



Před prováděním prací údržby nebo čištění nebo když necháte zahradní náradí i jen krátký čas bez dozoru, vypněte zahradní náradí a rozpojte přerušovač okruhu el. proudu.



Nehodící se.



Než se dotknete dílů zahradního náradí, počkejte, až se všechny zcela dostanou do stavu klidu. Nože po vypnutí zahradního náradí ještě dále rotují a mohou způsobit zranění.



Zahradní náradí nepoužívejte v dešti ani je dešti nevystavujte.



Chraňte se před zásahem elektrickým proudem.



Nehodící se.



Nabíječku použijte pouze v suchých prostorech.



Nabíječka je vybavena bezpečnostním transformátorem.

Obsluha

► Nikdy nedovolte dětem nebo osobám, jež nejsou obeznámeny s těmito pokyny, zahradní náradí používat. Národní předpisy mohou vymezovat věk obsluhy. Pokud zahradní náradí nepoužíváte, uschovávejte je mimo dosah dětí.

134 | Česky

- ▶ Toto zahradní nářadí není určeno k tomu, aby jej používaly osoby (včetně dětí) s omezenými fyzickými, smyslovými a duševními schopnostmi nebo nedostatečnou zkušeností a/nebo nedostatečnými vědomostmi, možné je to pouze tehdy, budou-li pro svou bezpečnost pod dohledem kompetentní osoby nebo od ní obdrží pokyny, jak se zahradní nářadí používá. Děti by měly být pod dohledem, aby bylo zajištěno, že si se zahradním nářadím nehrají.
- ▶ Nikdy nesečte zatímco se v bezprostřední blízkosti zdržují osoby, zvláště děti, nebo domácí zvířata.
- ▶ Obsluha nebo uživatel je zodpovědný za nehody nebo ublížení jiným osobám nebo jejich majetku.
- ▶ Zahradní nářadí nepoužívejte bosí nebo s otevřenými sandály. Neustále noste pevnou obuv a dlouhé kalhoty.
- ▶ Obdělávanou plochu si pečlivě prohlédněte a odstraňte kameny, klacky, dráty, kosti a ostatní cizí tělesa.
- ▶ Před použitím vždy zkontrolujte, zda nejsou nože, šrouby nožů a stříhací sestava opotřebované nebo poškozené. Opotřebované nebo poškozené nože a též šrouby nožů vyměňte vždy v celé sadě, aby se zamezilo nevyváženosti.
- ▶ Sečte jen za denního světla nebo dobrého umělého osvětlení.
- ▶ Při špatných povětrnostních podmínkách, zejména při nastupující bouřce, s travní sekačkou nepracujte.
- ▶ Zahradní nářadí podle možnosti neprovozujte při mokré trávě.
- ▶ Chodte stále klidným tempem, nikdy neběhejte.
- ▶ Nikdy neprovozujte zahradní nářadí s vadnými ochrannými přípravky, kryty nebo bez bezpečnostních zařízení, jako např. bez ochrany proti odmrštění a/nebo bez sběrného koše na trávu.
- ▶ Noste ochranu sluchu.
- ▶ **Práce na svazích může být nebezpečná.**
 - Nesečte žádné obzvláště příkré stráně.
 - Na skloněných plochách nebo na mokré trávě dbejte neustále na bezpečnou stopu.
 - Na skloněných plochách sečte vždy napříč a nikdy směrem nahoru a dolů.
 - Při změně směru na svazích si počínejte nanejvýš opatrně.
- ▶ Při chůzi pozpátku nebo při tažení zahradního nářadí si počínejte nanejvýš opatrně.
- ▶ Zahradní nářadí posunujte při sečení vždy kupředu a nikdy ho netáhněte k tělu.
- ▶ Pokud musíte zahradní nářadí kvůli přepravě naklopit, když přejíždíte nezatravněné plochy nebo když přepravujete zahradní nářadí k sečené a od sečené oblasti, pak musí nože stát.
- ▶ Zahradní nářadí při zapnutí nebo rozběhu motoru nenaklánějte, ledaže je to potřeba ke startu ve vysoké trávě. V tom případě nadzdvihněte jen tolik, jak je nezbytně nutné, od obsluhy odvrácenou stranu stlačením

rukojeti dolů. Když zahradní nářadí zase spouštíte dolů, dbejte na to, aby se Vaše ruce nacházely na rukojeti.

- ▶ Zahradní nářadí zapněte jak je popsáno v návodu k obsluze a dbejte na to, aby byly Vaše nohy vzdáleny dostatečně daleko od rotujících dílů.
- ▶ Nedávejte své ruce a nohy do blízkosti nebo pod rotující díly.
- ▶ Když pracujete se zahradním nářadím, udržujte odstup vůči chrlící zóně.
- ▶ Nikdy nezvedejte resp. nenoste zahradní nářadí s běžícím motorem.
- ▶ **Neprovádějte na zahradním nářadí žádné změny.** Nepřípustné změny mohou negativně ovlivnit bezpečnost Vašeho zahradního nářadí a vést ke zvýšenému hluku a vibracím.
- ▶ Pravidelně kontrolujte připojovací kabel a použitý prodlužovací kabel. Poškozený kabel nepřipojujte na elektrickou síť a ani se jej nedotýkejte dříve, než jej odpojíte od elektrické sítě. Při poškozeném kabelu mohou být zasaženy vodivé části. Chraňte se před nebezpečím zásahu elektrickým proudem.

Přerušovač okruhu el. proudu rozpojte:

- když se od zahradního nářadí vzdálíte,
- před odstraněním zablokování,
- když zahradní nářadí kontrolujete, čistíte nebo na něm pracujete,
- po kolizi s cizím tělesem. Ihned zkontrolujte poškození zahradního nářadí a, pokud je to nutné, nechte jej opravit,

– když zahradní nářadí začne nezvykle vibrovat (okamžitě zkontrolujte).

Údržba

- ▶ **Když manipulujete nebo pracujete v oblasti ostrých nožů, vždy noste zahradní rukavice.**
- ▶ Zajistěte pevné usazení všech matic, čepů a šroubů, aby byl zaručen bezpečný pracovní stav zahradního nářadí.
- ▶ Pravidelně kontrolujte stav a opotřebení sběrného koše na trávu.
- ▶ Zahradní nářadí kontrolujte a opotřebované nebo poškozené díly pro jistotu nahraďte.
- ▶ Používejte výhradně pro toto zahradní nářadí určené nože.
- ▶ Zajistěte, aby vyměněné díly pocházely od firmy Bosch.

Upozornění pro optimální zacházení s akumulátorem

- ▶ **Dříve než vložíte akumulátor, zajistěte, aby bylo zahradní nářadí vypnuté.** Vložení akumulátoru do zahradního nářadí, jež je zapnuté, může vést k úrazům.
- ▶ **Používejte pouze pro toto zahradní nářadí určené akumulátory Bosch.** Použití jiných akumulátorů může vést k poraněním a k nebezpečí požáru.
- ▶ **Neotvírejte akumulátor.** Existuje nebezpečí zkratu.



Chraňte akumulátor před horkem, např. i před trvalým slunečním zářením, ohněm, vodou a vlhkostí. Existuje nebezpečí výbuchu.

136 | Česky

- ▶ **Nepoužívaný akumulátor uchovávejte mimo kancelářské sponky, mince, klíče, hřebíky, šrouby nebo jiné drobné kovové předměty, které by mohly způsobit přemostění kontaktů.** Zkrat mezi kontakty akumulátoru může mít za následek opáleniny nebo požár.
- ▶ **Při poškození a nesprávném použití akumulátoru mohou vystupovat páry. Přivádějte čerstvý vzduch a při potížích vyhledejte lékaře.** Páry mohou dráždit dýchací cesty.
- ▶ **Akumulátor používejte pouze ve spojení s Vaším výrobkem Bosch.** Jen tak bude akumulátor chráněný před nebezpečným přetížením.
- ▶ **Špičatými předměty, jako např. hřebíky nebo šroubováky, nebo působením vnější síly může dojít k poškození akumulátoru.** Uvnitř může dojít ke zkratu a akumulátor může začít hořet, může z něj unikat kouř, může vybuchnout nebo se přehřát.
- ▶ **Akumulátor nezkratujte.** Existuje nebezpečí exploze.
- ▶ Akumulátor chraňte před vlhkostí a vodou.
- ▶ Akumulátor skladujte pouze v rozsahu teploty od $-20\text{ }^{\circ}\text{C}$ do $50\text{ }^{\circ}\text{C}$. Nenechávejte akumulátor ležet např. v létě v autě.
- ▶ Příležitostně vyčistěte větrací otvory akumulátoru měkkým, čistým a suchým štětcem.

Symboły

Následující symboly mají význam pro čtení a pochopení návodu k obsluze. Zapamatujte si symboly a jejich význam. Správná interpretace symbolů Vám pomůže zahradní nářadí lépe a bezpečněji používat.

Symbol	Význam
	Směr pohybu
	Směr reakce
	Noste ochranné rukavice
	Hmotnost
	Zapnutí
	Vypnutí
	Dovolené počínání
	Zakázané počínání
	Príslušenství/náhradní díly

Určené použití

Zahradní nářadí je určeno k sečení trávy v soukromém sektoru.

Technická data

Akumulátorová travní sekačka		Rotak 32 LI Rotak 32 LI S
Objednací číslo		3 600 H85 D..
Šířka nože	cm	32
Výška sečení	mm	30 – 60
Objem, sběrný koš na trávu	l	31
Hmotnost podle EPTA-Procedure 01:2014	kg	10,4
Sériové číslo		viz typový štítek na zahradním nářadí

**s nabíječkou AL 3620 CV Professional

Akumulátorová travní sekačka		Rotak 32 LI Rotak 32 LI S
Akumulátor		Li-Ion
Objednací číslo		
- 1,3	Ah	2 607 336 631
- 2,0	Ah	1 607 A35 02V
- 2,6	Ah	2 607 336 633
- 4,0	Ah	2 607 337 047
Jmenovité napětí		V= 36
Kapacita		
- 2 607 336 631	Ah	1,3
- 1 607 A35 02V	Ah	2,0
- 2 607 336 633	Ah	2,6
- 2 607 337 047	Ah	4,0
Počet článků akumulátoru		
- 1,3		10
- 2,0		10
- 2,6		20
- 4,0		20
Nabíječka		AL 3620 CV
Objednací číslo		
	EU	2 607 225 657
	UK	2 607 225 659
	AU	2 607 225 661
Nabíjecí proud		A 2,0
Dovoleny rozsah teploty nabíjení		
	°C	0 – 45
Doba nabíjení (vybitý akumulátor)**		
- 1,3	min	55
- 2,0	min	70
- 2,6	min	95
- 4,0	min	140
Hmotnost podle EPTA-Procedure 01:2014		kg 0,6
Třída ochrany		□/II
Nabíječka		AL 3640 CV
Objednací číslo		
	EU	2 607 225 099
	UK	2 607 225 101
	AU	2 607 225 103
Nabíjecí proud		A 4,0
Dovoleny rozsah teploty nabíjení		
	°C	0 – 45
Doba nabíjení (vybitý akumulátor)**		
- 1,3	min	45
- 2,0	min	45
- 2,6	min	65
- 4,0	min	80
Hmotnost podle EPTA-Procedure 01:2014		kg 1,0
Třída ochrany		□/II
**s nabíječkou AL 3620 CV Professional		

Informace o hluku a vibracích

Hodnoty hlučnosti zjištěny podle EN 60335-2-77.

Hodnocená hladina hluku A stroje činí typicky: hladina akustického tlaku 74 dB(A); hladina akustického výkonu 86 dB(A). Nepřesnost K = 0,5 dB.

Celkové hodnoty vibrací a_h (vektorový součet tří os) a nepřesnost K stanoveny podle EN 60335-2-77: $a_h < 2,5 \text{ m/s}^2$, $K = 1,5 \text{ m/s}^2$.

Montáž a provoz

Cíl počínání	Obrázek	Strana
Obsah dodávky	1	278
Montáž rukojeti	2	278
Sestavení sběrného koše na trávu	3	279
Nasazení/odejmutí sběrného koše na trávu	4	279
Nabíjení akumulátoru	5	279
Nasazení akumulátoru	6	280
Rozpojení přerušovače okruhu el. proudu a uvedení do parkovací polohy	7	281
Nastavení výšky sečení	8	281
Zapnutí	9	282
Pracovní pokyny	10	283
Vypnutí, Přerušovač okruhu el. proudu rozpojte	11	283
Odejmutí akumulátoru	12	284
Údržba nožů	13	285
Volba příslušenství	14	285

Uvedení do provozu

Pro Vaši bezpečnost

- ▶ **Pozor! Dříve, než provedete práce údržby nebo čištění, zahradní nářadí vypněte, rozpojte přerušovač okruhu el. proudu a odstraňte akumulátor. Totéž platí, když je poškozený, naříznutý nebo zamotaný kabel spínače.**
- ▶ **Poté, co bylo zahradní nářadí vypnuto, se nože ještě několik sekund dále točí.**
- ▶ **Pozor – nedotýkejte se rotujícího střížného nože.**

Nabíjení akumulátoru

- ▶ **Nepoužívejte žádnou jinou nabíječku.** Dodaná nabíječka je sladěna s Li-iontovým akumulátorem vestavěným do Vašeho zahradního nářadí.
- ▶ **Dbejte síťového napětí!** Napětí zdroje proudu musí souhlasit s údaji na typovém štítku nabíječky. Nabíječky označené 230 V mohou být provozovány i při 220 V.

Akumulátor je vybavený kontrolou teploty, jež dovolí nabíjení pouze v rozsahu teploty mezi 0 °C a 45 °C. Tím se dosáhne vysoké životnosti akumulátoru.

138 | Česky

Upozornění: Akumulátor se expeduje částečně nabitý. Pro zaručení plného výkonu akumulátoru jej před prvním nasazením v nabíječce zcela nabijte.

Akumulátor Li-ion lze bez zkrácení životnosti kdykoli nabít. Přerušení procesu nabíjení nepoškozuje akumulátor.

Li-iontový akumulátor je díky „Electronic Cell Protection (ECP)“ chráněn proti hlubokému vybití. Při vybitém akumulátoru se zahradní nářadí ochranným obvodem vypne: strážný nůž se už nepohybuje.

POZOR Po automatickém vypnutí zahradního nářadí už dále nestlačujte spínač. Akumulátor se může poškodit.

Proces nabíjení

Proces nabíjení začíná, jakmile je síťová zástrčka nabíječky zastrčena do zásuvky a akumulátor do nabíjecí šachty.

Díky inteligentnímu způsobu nabíjení se automaticky rozpozná stav nabití akumulátoru a v závislosti na teplotě a napětí akumulátoru se nabije právě optimálním nabíjecím proudem.

Tím se šetří akumulátor a zůstává při uložení v nabíječce vždy zcela nabitý.

Proces rychlonabíjení

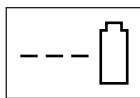

**AL 3640 CV
Professional**

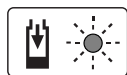

**AL 3620 CV
Professional**

Proces rychlonabíjení je signalizován **blikáním zeleného ukazatele LED**.

Indikační prvek na akumulátoru: Během procesu nabíjení se tři zelené kontrolky LED po sobě krátce rozsvěcují a zhasínají. Akumulátor je plně nabitý, když tyto tři zelené kontrolky LED svítí trvale. Asi 5 minut poté, co byl akumulátor plně nabit, tři zelené kontrolky LED opět zhasnou.

Upozornění: Proces rychlonabíjení je možný jen tehdy, když je teplota akumulátoru v přípustném rozsahu nabíjecí teploty, viz odstavec „Technická data“.

Nabitý akumulátor



**AL 3640 CV
Professional**

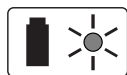

**AL 3620 CV
Professional**

Trvalé světlo zeleného ukazatele LED signalizuje, že akumulátor je zcela nabitý.

Navíc se ozve na dobu ca. 2 sekund signální tón, který akusticky signalizuje plné nabití akumulátoru.

Akumulátor lze následně odejmout k okamžitému použití.

Bez nastrčeného akumulátoru signalizuje **trvalé světlo zeleného ukazatele LED**, že je síťová zástrčka zastrčena do zásuvky a nabíječka je připravena k provozu.

Teplota akumulátoru pod 0 °C nebo přes 45 °C

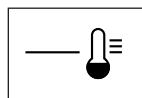

**AL 3640 CV
Professional**

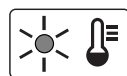

**AL 3620 CV
Professional**

Trvalé světlo červeného ukazatele LED signalizuje, že teplota akumulátoru leží vně rozsahu teploty pro rychlonabíjení 0 °C – 45 °C. Jakmile se dosáhne přípustného rozsahu teploty, přepne nabíječka automaticky na rychlonabíjení.

Leží-li teplota akumulátoru vně přípustného rozsahu teploty nabíjení, svítí při nasazení do nabíječky červená LED akumulátoru.

Nabíjecí proces není možný

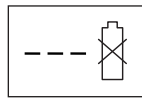

**AL 3640 CV
Professional**

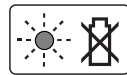

**AL 3620 CV
Professional**

Existuje-li jiné narušení procesu nabíjení, pak je to signalizováno **blikáním červeného ukazatele LED**.

Proces nabíjení nelze nastartovat a nabíjení akumulátoru není možné (viz „Hledání závad“).

Upozornění k nabíjení

Při nepřetržitých popř. několikrát po sobě následujících nabíjecích cyklech bez přerušení se může nabíječka zahřát. To však není znepokojující a nepoukazuje to na technickou závadu nabíječky.

Výrazně nižší provozní doba po nabití ukazuje, že je akumulátor opotřebován a musí být vyměněn.

Dbejte upozornění k zpracování odpadu.

Chlazení akumulátoru (Active Air Cooling)

V nabíječce integrované řízení ventilátoru sleduje teplotu vloženého akumulátoru. Leží-li teplota akumulátoru nad 30 °C, je akumulátor ventilátorem ochlazován na optimální teplotu nabíjení. Zapnutý ventilátor vytváří ventiláčnický šum.

Pokud ventilátor neběží, pak leží teplota akumulátoru v optimálním rozsahu teploty nabíjení nebo je ventilátor vadný. V tom případě se prodlužuje doba nabíjení akumulátoru.

Pracovní pokyny

Ukazatel stavu nabití akumulátoru

Akumulátor je vybavený ukazatelem stavu nabití, jež indikuje stav nabití akumulátoru. Ukazatel stavu nabití sestává ze 3 zelených LED.

Stiskněte tlačítko ukazatele stavu nabití, aby se ukazatel stavu nabití aktivoval. Po ca. 5 sekundách ukazatel stavu nabití automaticky zhasne.

Stav nabití lze zkontrolovat i při odejmutém akumulátoru.

Ukazatel LED	Kapacita akumulátoru
Trvalé světlo 3 zelené LED	$\geq 2/3$
Trvalé světlo 2 zelené LED	$\geq 1/3$
Trvalé světlo 1 zelená LED	$\leq 1/3$
Blikající 1 zelená LED	rezerva

Nesvítl-li po stisknutí tlačítka žádná LED, je akumulátor vadný a musí se vyměnit.

Z bezpečnostních důvodů lze dotaz na stav nabití uskutečnit pouze u zahradního nářadí stojícího v klidu.

Během procesu nabíjení se tři zelené kontrolky LED po sobě krátce rozsvěčují a zhasínají. Akumulátor je plně nabitý, když tyto tři zelené kontrolky LED svítí trvale. Asi 5 minut poté, co byl akumulátor plně nabit, tři zelené kontrolky LED opět zhasnou.

Ukazatel kontroly teploty

Červená kontrolka LED ukazatele kontroly teploty signalizuje, že akumulátor nebo elektronika zahradního nářadí (při nasazeném akumulátoru) nejsou v optimálním rozsahu teploty. V tom případě zahradní nářadí nepracuje nebo nepracuje s plným výkonem.

Kontrola teploty akumulátoru

Červená LED bliká při stisknutí tlačítka nebo vypínače (při nasazeném akumulátoru): Akumulátor je mimo přípustný rozsah provozní teploty.

Při teplotě přes 70 °C se akumulátor vypne, než se opět dostane do přípustného rozsahu provozní teploty.

Kontrola teploty elektroniky zahradního nářadí

Červená kontrolka LED při stlačení spínače svítí **trvale**: teplota elektroniky zahradního nářadí činí méně než 5 °C nebo více jak 75 °C.

Při teplotě přes 90 °C se elektronika zahradního nářadí vypne, než se opět dostane do přípustného rozsahu provozní teploty.

Výkon stříhání (doba chodu akumulátoru)

Výkon stříhání (doba chodu akumulátoru) je závislý na vlastnostech trávníku např. na hustotě trávy, vlhkosti, délce trávy a též výšce stříhání.

Časté zapínání a vypínání zahradního nářadí během procesu sečení rovněž snižuje výkon stříhání (doba chodu na akumulátor).

Pro optimalizaci výkonu stříhání (doby chodu akumulátoru) se doporučuje sekat častěji, zvětšit výšku stříhání a chodit přiměřeným tempem.

Níže uvedený příklad ukazuje souvislost mezi výškou stříhání a výkonem stříhání ve vztahu k jednomu nabití akumulátoru.

Podmínky stříhání

Velmi řídká, suchá tráva	Řídká, suchá tráva
	
Výkon stříhání (Rotak 32 LI)	
až do 150 m ²	až do 100 m ²
Výkon stříhání (Rotak 32 LI S)	
až do 450 m ²	až do 220 m ²

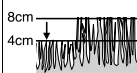
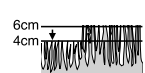

Výkon stříhání (Rotak 32 LI)

až do 150 m²

až do 100 m²

Výkon stříhání (Rotak 32 LI S)

až do 450 m²

až do 220 m²

Pro prodloužení doby chodu lze zakoupit v autorizovaném servisním středisku pro zahradní nářadí Bosch dodatečný akumulátor nebo akumulátor s větší kapacitou (Ah).

140 | Česky

Hledání závad

Príznaky	Možná příčina	Náprava
Zahradní nářadí neběží	Možné ucpání	Přerušovač okruhu el. proudu rozpojte: Zkontrolujte a popř. uvolněte spodní stranu zahradního nářadí (noste vždy zahradní rukavice)
	Akumulátor není zcela nabit	Nabíjení akumulátoru
	Akumulátor není (správně) zastrčen	Nasazení akumulátoru
	Příliš dlouhá tráva	Nastavte větší výšku sečení a zahradní nářadí naklopte, abyste snížili počáteční zatížení
	Projevila se motorová ochrana	Motor nechte vychladnout a nastavte větší výšku sečení
	Příliš studený/horký akumulátor	Akumulátor nechte ohřát/ochladit
	Přerušovač okruhu el. proudu není správně/není zcela nasazený	Nasadte správně
	Motor startuje po stisknutí spínače s nepatrným časovým zpožděním	Spínač podržte stlačený ca. 1 – 3 s, aby se motor nastartoval
Motor nastartuje a následně opět zastaví	Akumulátor není zcela nabit	Nabíjení akumulátoru
	Přerušovač okruhu el. proudu není správně/není zcela nasazený	Nasadte správně
	Akumulátor není (správně) zastrčen	Nasazení akumulátoru
	Příliš studený/horký akumulátor	Akumulátor nechte ohřát/ochladit Nastavte větší výšku sečení
Zahradní nářadí běží přerušované	Vadná vnitřní kabeláž zahradního nářadí	Vyhledejte servis
	Projevila se motorová ochrana	Motor nechte vychladnout a nastavte větší výšku sečení
Zahradní nářadí zanechává nepravidelný obraz sečení <i>a/nebo</i> Motor pracuje těžce	Příliš nízká výška sečení	Nastavte větší výšku sečení
	Tupé nože	Výměna nožů
	Možné ucpání	Zkontrolujte a popř. uvolněte spodní stranu zahradního nářadí (noste vždy zahradní rukavice)
	Nesprávně okolo namontované nože	Nože namontujte okolo správně
Nedostatečný výkon stříhání (doba chodu akumulátoru)	Příliš nízká výška sečení	Nastavte větší výšku stříhání a chodte pomaleji
	Příliš vysoká tráva	Nastavte větší výšku stříhání a chodte pomaleji
	Příliš mokrá nebo vlhká tráva	Počkejte až bude tráva suchá a chodte pomaleji
	Příliš hustá tráva	Nastavte větší výšku stříhání, chodte pomaleji a častěji sečte
	Dodatečný akumulátor lze zakoupit v autorizovaném servisním středisku pro zahradní nářadí Bosch	Vyhledejte servis
Po zapnutí zahradního nářadí se nůž netočí	Noži překáží tráva	Zahradní nářadí vypněte Odstraňte ucpání (noste vždy zahradní rukavice)
	Uvolněná matice/šroub nože	Matici/šroub nože utáhněte (17 Nm)
Silné vibrace/hluk	Uvolněná matice/šroub nože	Matici/šroub nože utáhněte (17 Nm)
	Poškozené nože	Výměna nožů

Příznaky	Možná příčina	Náprava
Není možný žádný proces nabíjení	Znečištěné kontakty akumulátoru	Kontakty akumulátoru očistěte; např. několikerým zasunutím a vytažením akumulátoru, popř. akumulátor nahradte
	Vadný akumulátor, poněvadž je přerušovaný vodič uvnitř akumulátoru (jednotlivých článků)	Akumulátor nahradte
Ukazatelé LED se po zasunutí síťové zástrčky do zásuvky nerozsvítí	Síťová zástrčka nabíječky není (správně) zastrčena Zásuvka, síťový kabel nebo nabíječka mají poruchu	Síťovou zástrčku (zcela) zastrčte do zásuvky Zkontrolujte napětí sítě a nabíječku příp. nechte zkontrolovat v autorizovaném servisním středisku pro elektronářadí Bosch

Údržba a servis



Péče o akumulátor

- ▶ **Pozor! Dříve, než provedete práce údržby nebo čištění, zahradní nářadí vypněte, rozpojte přerušovač okruhu el. proudu a odstraňte akumulátor a též sběrný koš na trávu.**
- ▶ **Když manipulujete nebo pracujete v oblasti ostrých nožů, vždy noste zahradní rukavice.**

Pro zaručení optimálního používání akumulátoru dbejte následujících upozornění a opatření:

- Akumulátor chraňte před vlhkostí a vodou.
- Akumulátor skladujte pouze v rozsahu teploty od -20 °C do 50 °C. Nenechávejte akumulátor ležet např. v létě v autě.
- Při přímém slunečním záření nenechávejte akumulátor v zahradním nářadí.
- Optimální teplota pro uskladnění akumulátoru činí 5 °C.
- Příležitostně vyčistěte větrací otvory akumulátoru měkkým, čistým a suchým štětcem.

Výrazně nižší provozní doba po nabití ukazuje, že je akumulátor opotřebován a musí být vyměněn.

Zákaznická a poradenská služba

www.bosch-garden.com

Při všech dotazech a objednávkách náhradních dílů nezbytně prosím uvádějte 10-místné objednací číslo podle typového štítku zahradního nářadí.

Czech Republic

Robert Bosch odbytová s.r.o.
Bosch Service Center PT
K Vápence 1621/16
692 01 Mikulov
Na www.bosch-pt.cz si si můžete objednat opravu Vašeho stroje nebo náhradní díly online.
Tel.: 519 305700
Fax: 519 305705
E-Mail: servis.naradi@cz.bosch.com
www.bosch.cz

Přeprava

Obsazené lithium-iontové akumulátory podléhají požadavkům zákona o nebezpečných nákladech. Tyto akumulátory mohou být bez dalších podmínek přepravovány uživatelem po silnici.

Při zasílání prostřednictvím třetí osoby (např.: letecká přeprava nebo spedice) je třeba brát zřetel na zvláštní požadavky na balení a označení. Zde musí být při přípravě zásilky nezbytně přizván expert na nebezpečné náklady.

Akumulátory zasílejte pouze tehdy, pokud je těleso nepoškozené. Otevřené kontakty přelepte lepicí páskou a akumulátor zabalte tak, aby se v obalu nemohl pohybovat. Dbejte prosím i případných navazujících národních předpisů.

Zpracování odpadů

Nevyhazujte zahradní nářadí, nabíječky a akumulátory/baterie do domovního odpadu!

Pouze pro země EU:



Podle evropské směrnice 2012/19/EU musejí být neupotřebitelná elektrická a elektronická zařízení a podle evropské směrnice 2006/66/ES vadné nebo opotřebované akumulátory/baterie rozebrané shromážděny a dodány k opětovnému zhodnocení nepoškozujícím životní prostředí.

Akumulátory/baterie:



Li-ion:

Dbejte prosím upozornění v odstavci „Přeprava“.

Změny vyhrazeny.

Slovensky

Bezpečnostné pokyny

Dôležité upozornenie! Starostlivo si prečítajte pokyny uvedené v nasledujúcom texte. Dobre sa oboznámte s obslužnými prvkami a so správnym používaním tohto záhradníckeho náradia. Návod na používanie si láskavo starostlivo uschovajte na neskoršie používanie.

Vysvetlenia symbolov na záhradníckom náradí



Všeobecné upozornenie na nebezpečenstvo.



Pozorne si prečítajte tento Návod na používanie.



Dávajte pozor na to, aby ste pri práci nezranili blízko stojace osoby odletujúcimi cudzími telieskami.



Výstraha: Keď záhradnícke náradie pracuje, zachovávajte od neho bezpečný odstup.



Zachovajte opatrnosť: Nedotýkajte sa rotujúcich nožov. Nože sú ostré. Chráňte sa pred stratou prstov na nohách alebo na rukách.



Záhradnícke náradie vypnite a uvoľnite odpojovač elektrického obvodu pred každou údržbou alebo pred každým čistením, alebo vždy vtedy, keď záhradnícke náradie nechávate hoci len na krátku chvíľu bez dozoru.



Netýka sa daného typu.



Skôr ako sa budete dotýkať niektorých súčiastok náradia, počkajte, kým sa všetky súčiastky úplne zastavia. Po vypnutí tohto záhradníckeho náradia nože ešte rotujú ďalej a mohli by Vám spôsobiť poranenie.



Nepoužívajte toto záhradnícke náradie v daždi, ani ho vplyvom dažďa nevystavujte.



Chráňte sa pred zásahom elektrickým prúdom.



Netýka sa daného typu.



Nabíjačku používajte len v suchých miestnostiach.



Táto nabíjačka je vybavená bezpečnostným transformátorom.

Obsluha

- Nikdy nedovoľte používať toto záhradnícke náradie deťom ani žiadnym iným osobám, ktoré nie sú dôkladne oboznámené s jeho používaním. Predpisy niektorej krajiny môžu prípadne obmedzovať vek obsluhujúcej osoby. Keď záhradnícke náradie nepoužívate, uschovávajte ho tak, aby nebolo dosiahnuteľné pre deti.
- Toto záhradnícke náradie nie je určené na používanie pre osoby (vrátane detí) s obmedzenými psychickými, senzorickými alebo duševnými schopnosťami alebo s

- nedostatočnými skúsenosťami a/alebo nedostatočnými vedomosťami, s výnimkou prípadu, ak na ne dozerá kompetentná osoba, alebo ak od nej dostali presné pokyny, ako majú toto záhradnícke náradie používať.
- Dávajte pozor na deti, aby ste zabezpečili, že sa nebudú môcť s týmto záhradníckym náradím hrať.
- ▶ Nikdy nekoste vtedy, keď sa v bezprostrednej blízkosti zdržiavajú nejaké osoby, predovšetkým deti, alebo domáce zvieratá.
 - ▶ Obsluhujúca osoba alebo užívateľ je zodpovedný za úrazy a škody spôsobené iným ľuďom alebo za škody na ich majetku.
 - ▶ Nepracujte s týmto záhradníckym náradím vtedy, keď ste bosý, alebo keď máte obuté otvorené sandále. Pri práci noste vždy pevnú obuv a dlhé nohavice.
 - ▶ Dôkladne preskúmajte plochu, ktorú budete kultivovať a odstráňte kamene, palice, drôty, kosti a iné cudzie telesá.
 - ▶ Pred použitím vždy zrakom skontrolujte, či nie sú nôž, skrutky noža a konštrukčná rezacia skupina opotrebované alebo poškodené. Opotrebované alebo poškodené nože a skrutky nožov vymieňajte vždy po celých súpravách, aby ste zabránili nevyváženosti.
 - ▶ Pracujte iba za denného svetla alebo za dobrého umelého osvetlenia.
 - ▶ Za nepriaznivých poveternostných podmienok, najmä v prípade prichádzajúcej búrky, s vysokotlakovým čističom nepracujte.
- ▶ Podľa možnosti nepoužívajte záhradnícke náradie vtedy, keď je tráva mokrá.
 - ▶ Kráčajte vždy pokojne, nikdy rýchlo nebežte.
 - ▶ Toto záhradnícke náradie sa zásadne nesmie používať s poškodenými ochrannými prvkami, krytmi alebo bez bezpečnostných zariadení, ako sú napríklad ochranný kryt a/alebo zberací kôš na trávu.
 - ▶ Používajte chrániče sluchu.
 - ▶ **Práca na svahu môže byť nebezpečná.**
 - Nekoste žiadne príliš strmé svahy.
 - Na šikmých plochách alebo na mokrej trávě dávajte vždy pozor na bezpečnú chôdzu.
 - Na šikmých plochách vždy postupujte pri kosení priečne, nikdy nie smerom hore a smerom dole.
 - Mimoriadne opatrne postupujte pri zmene smeru na svahoch.
 - ▶ Mimoriadnu opatrnosť zachovávajte pri chôdzi dozadu alebo pri ťahaní záhradníckeho náradia smerom dozadu.
 - ▶ Pri kosení trávniky posúvajte záhradnícke náradie vždy smerom dopredu a nikdy ho neťahajte smerom k svojmu telu.
 - ▶ Nože musia byť vždy zastavené, keď potrebujete záhradnícke náradie preklopiť kvôli transportu, keď prechádzate krížom cez plochy, ktoré nie sú zarastené trávou, a keď

144 | Slovensky

plánujete záhradnícke náradie prepraviť na inú plochu, ktorú chcete pokosiť, a takisto aj späť.

- ▶ Záhradnícke náradie pri štartovaní alebo pri spúšťaní motora nenakláňajte, s výnimkou prípadu, ak je to potrebné na spustenie vo vysokej tráve. V takomto prípade stranu odvrátenú od obsluhy nenadvihujte stláčaním rukoväte viac, ako je bezpodmienečne potrebné. Dávajte pozor na to, aby ste mali ruky položené na rukoväti, keď náradie opätovne spúšťate do pracovnej polohy.
- ▶ Zapnite záhradnícke náradie podľa popisu v Návode na používanie a dávajte pozor na to, aby ste mali chodidlá v dostatočnej vzdialenosti od rotujúcich súčiastok.
- ▶ Nedávajte svoje ruky ani chodidlá do blízkosti rotujúcich súčiastok ani pod ne.
- ▶ Keď budete pracovať s týmto záhradníckym náradím, buďte vždy v dostatočnej vzdialenosti od vyhadzovacej zóny.
- ▶ Záhradnícke náradie nikdy nezdvíhajte ani neprenášajte vtedy, keď je motor v chode.
- ▶ **V žiadnom nerobte prípade na záhradníckom náradí nejaké zmeny.** Nedovolené zmeny by mohli negatívne ovplyvniť bezpečnosť Vášho záhradníckeho náradia a mať za následok zvýšenie hluku a vibrácií.
- ▶ Pravidelne kontrolujte prírodnú šnúru aj použitú predĺžovaciu šnúru. Poškodenú šnúru nepripájajte na elektrickú sieť, resp. nedotýkajte sa

jej predtým, ako ju odpojíte od elektrickej siete. Ak je šnúra poškodená, môže sa dotýkať súčiastok, ktoré sú pod prúdom. Chráňte sa pred nebezpečenstvom zásahu elektrickým prúdom.

Uvoľnenie odpojovača elektrického obvodu:

- vždy vtedy, keď sa od záhradníckeho náradia vzdialite,
- keď chcete odstrániť blokovanie (blokujúce nečistoty),
- keď budete záhradnícke náradie kontrolovať, čistiť, alebo na ňom niečo iné robiť (opravovať ho),
- napríklad po kolízii s cudzím telesom. Ihneď záhradnícke náradie prezrite, či nie je poškodené a dajte ho podľa potreby opraviť,
- ak začne záhradnícke náradie nezvyčajne vibrovať (okamžite skontrolujte).

Údržba

- ▶ **Keď s niečím manipulujete, alebo keď niečo robíte v priestore ostrých nožov, používajte vždy záhradnícke pracovné rukavice.**
- ▶ Postarajte sa o to, aby boli všetky matice, zavrútané skrutky a ostatné skrutky dobre utiahnuté, aby bol zaručený bezpečný prevádzkový stav záhradníckeho náradia.
- ▶ Pravidelne kontrolujte stav a opotrebovanie zberacieho kôša na trávu.

- ▶ Kontrolujte pravidelne svoje záhradnicke náradie a keď zistíte, že niektoré súčiastky sú opotrebované alebo poškodené, preventívne ich kvôli vlastnej bezpečnosti vymeňte.
- ▶ Používajte výlučne rezacie nože, ktoré sú určené pre dané záhradnicke náradie.
- ▶ Postarajte sa o to, aby boli použité originálne náhradné súčiastky značky Bosch.

Pokyny pre optimálne zaobchádzanie s akumulátorom

- ▶ **Postarajte sa o to, aby bolo záhradnicke náradie vypnuté, keď doň idete vkladať akumulátor.**

Vkladanie akumulátorov do záhradnickeho náradia, ktoré je zapnuté, môže spôsobiť úraz.

- ▶ **Používajte do tohto záhradnickeho náradia len určené akumulátory značky Bosch.** Používanie iných akumulátorov môže mať za následok poranenie alebo spôsobiť požiar.

- ▶ **Akumulátor neotvárajte.** Hrozí nebezpečenstvo skratovania.



Chráňte akumulátor pred horúčavou, napr. aj pred trvalým slnečným žiarením, pred ohňom, vodou a vlhkosťou. Hrozí nebezpečenstvo výbuchu.

- ▶ **Nepoužívané akumulátory neuschovávajú tak, aby mohli prísť do styku s kancelárskymi sponkami, mincami, kľúčmi, klincami, skrutkami alebo s inými drobnými kovovými predmetmi,**

ktoré by mohli spôsobiť premostenie kontaktov. Skrat medzi kontaktmi akumulátora môže mať za následok popálenie alebo môže spôsobiť vznik požiaru.

- ▶ **Po poškodení akumulátora alebo v prípade neodborného používania môžu z akumulátora vystupovať škodlivé výpary. Zabezpečte prívod čerstvého vzduchu a v prípade nevoľnosti vyhľadajte lekársku pomoc.** Tieto výpary môžu podráždiť dýchacie cesty.

- ▶ **Používajte tento akumulátor iba spolu s Vaším výrobkom Bosch.** Len takýmto spôsobom bude akumulátor chránený pred nebezpečným preťažením.

- ▶ **Špicatými predmetmi, ako napr. klince alebo skrutkovače, alebo pôsobením vonkajšej sily môže dôjsť k poškodeniu akumulátora.** Vo vnútri môže dôjsť k skratu a akumulátor môže začať horieť, môže z neho unikať dym, môže vybuchnúť alebo sa prehriať.

- ▶ **Akumulátor neskratujte.** Hrozí nebezpečenstvo výbuchu.

- ▶ Chráňte akumulátor pred vlhkosťou a vodou.

- ▶ Akumulátor skladujte iba pri rozsahu teploty od – 20 °C do 50 °C. Nenechávajte napríklad akumulátor v lete položený v automobile.

- ▶ Občas prečistite vetracie štrbiny akumulátora čistým jemným a suchým štetcom.

146 | Slovensky

Symboły

Nasledujúce symboly sú pre čítanie a pochopenie tohto Návodu na používanie veľmi dôležité. Dobré si tieto symboly a ich významy zapamätajte. Správna interpretácia týchto symbolov Vám bude pomáhať lepšie a bezpečnejšie používať toto ručné elektrické náradie.

Symbol	Význam
	Smer pohybu
	Smer reakcie
	Používajte ochranné pracovné rukavice
	Hmotnosť
	Zapnutie
	Vypnutie
	Dovolená manipulácia
	Zakázaný druh manipulácie
	Príslušenstvo/náhradné súčiastky

Používanie podľa určenia

Toto záhradnícke náradie je určené na kosenie trávnikov pri súkromnom používaní.

Technické údaje

Akumulátorová kosačka na trávu	Rotak 32 LI	Rotak 32 LI S
Vecné číslo	3 600 H85 D..	
Šírka nožov	cm	32
Pracovná výška nožov	mm	30 – 60
Objem zberacieho koša na trávu	l	31
Hmotnosť podľa EPTA-Procedure 01:2014	kg	10,4
Sériové číslo	pozri typový štítok na záhradníckom náradí	

** s nabíjačkou AL 3620 CV Professional

Akumulátorová kosačka na trávu	Rotak 32 LI	Rotak 32 LI S
Akumulátor	lítiovo-iónový	
Vecné číslo		
- 1,3	Ah	2 607 336 631
- 2,0	Ah	1 607 A35 02V
- 2,6	Ah	2 607 336 633
- 4,0	Ah	2 607 337 047
Menovité napätie	V=	36
Kapacita		
- 2 607 336 631	Ah	1,3
- 1 607 A35 02V	Ah	2,0
- 2 607 336 633	Ah	2,6
- 2 607 337 047	Ah	4,0
Počet akumulátorových článkov		
- 1,3		10
- 2,0		10
- 2,6		20
- 4,0		20
Nabíjačka	AL 3620 CV	
Vecné číslo	EU	2 607 225 657
	UK	2 607 225 659
	AU	2 607 225 661
Nabíjací prúd	A	2,0
Prípustný rozsah teploty nabíjania	°C	0 – 45
Nabíjacia doba (akumulátor vybitý)**		
- 1,3	min	55
- 2,0	min	70
- 2,6	min	95
- 4,0	min	140
Hmotnosť podľa EPTA-Procedure 01:2014	kg	0,6
Trieda ochrany		□/II
Nabíjačka	AL 3640 CV	
Vecné číslo	EU	2 607 225 099
	UK	2 607 225 101
	AU	2 607 225 103
Nabíjací prúd	A	4,0
Prípustný rozsah teploty nabíjania	°C	0 – 45
Nabíjacia doba (akumulátor vybitý)**		
- 1,3	min	45
- 2,0	min	45
- 2,6	min	65
- 4,0	min	80
Hmotnosť podľa EPTA-Procedure 01:2014	kg	1,0
Trieda ochrany		□/II

** s nabíjačkou AL 3620 CV Professional

Informácia o hlučnosti/vibráciách

Hodnoty hlučnosti zistené podľa EN 60335-2-77.

Vyhodnotená hodnota hladiny hluku A tohto náradia je typicky: Hladina akustického tlaku 74 dB (A); hladina akustického výkonu 86 dB (A). Nespoľahlivosť merania $K = 0,5$ dB.

Celkové hodnoty vibrácií a_{hv} (suma vektorov troch smerov) a nepresnosť merania K zisťované podľa normy EN 60335-2-77: $a_{hv} < 2,5$ m/s², $K = 1,5$ m/s².

Montáž a používanie

Cieľ činnosti	Obrázok	Strana
Obsah dodávky (základná výbava)	1	278
Montáž obličiek rukoväte	2	278
Poskladanie zberacieho koša na trávu	3	279
Vyberanie/vkladanie zberacieho koša na trávu	4	279
Nabíjanie akumulátorov	5	279
Vkladanie akumulátora	6	280
Uvoľnite odpojovač elektrického obvodu a dajte ho do parkovacej polohy	7	281
Nastavenie pracovnej výšky nožov	8	281
Zapnutie	9	282
Pokyny na používanie	10	283
Vypnutie, Uvoľnenie odpojovača elektrického obvodu	11	283
Vyberanie akumulátora	12	284
Údržba nožov	13	285
Voľba príslušenstva	14	285

Uvedenie do prevádzky

Pre Vašu bezpečnosť

- ▶ **Dôležité upozornenie!** Záhradnicke náradie vypnite, uvoľnite odpojovač elektrického obvodu a demontujte z náradia akumulátor pred každou údržbou a pred každým čistením náradia. To isté platí v prípade, ak je poškodený, narezaný alebo zauzlený kábel vypínača.
- ▶ Po vypnutí záhradnickeho náradia sa nože ešte niekoľko sekúnd otáčajú ďalej.
- ▶ Pozor – nedotýkajte sa rotujúceho rezacieho noža.

Nabíjanie akumulátorov

- ▶ **Nepoužívajte žiadnu inú nabíjačku.** Dodávaná nabíjačka je priamo konštruovaná na nabíjanie lítiovo-iónových akumulátorov zabudovaných do Vášho záhradnickeho náradia.
- ▶ **Všimnite si napätie siete!** Napätie zdroja prúdu musí mať hodnotu zodnú s údajmi na typovom štítku ručného elektrického náradia. Ručné elektrické náradie označené pre napätie 230 V sa smie používať aj s napätím 220 V.

Akumulátor je vybavený tepelnou poistkou, ktorá dovoľí nabíjanie akumulátora len v rozsahu teplôt medzi 0 °C a

45 °C. Vďaka tomu sa zabezpečí vyššia životnosť akumulátora.

Upozornenie: Akumulátor sa dodáva v čiastočne nabitom stave. Aby ste zaručili plný výkon akumulátora, pred prvým použitím akumulátor v nabíjačke úplne nabite.

Lítiovo-iónové akumulátory možno kedykoľvek dobíjať bez toho, aby to negatívne ovplyvnilo ich životnosť. Prerušenie nabíjania takýto akumulátor nepoškodzuje.

Lítiovo-iónový akumulátor je chránený proti hlbokému vybitiu pomocou elektronickej ochrany článku „Electronic Cell Protection (ECP)“. Keď je akumulátor vybitý, záhradnicke náradie sa pomocou ochranného obvodu vypne: Rezací nôž sa už nepohybuje.

POZOR Po automatickom vypnutí záhradnickeho náradia už viac vypínač nestláčajte. Akumulátor by sa mohol poškodiť.

Nabíjanie

Nabíjanie začína vo chvíli, keď sa zasunie zástrčka nabíjačky do zásuvky a akumulátor je zasunutý do nabíjacej šachty.

Inteligentné nabíjanie automaticky spozná stav nabitia akumulátora a nabíja ho optimálnym nabíjajúcim prúdom v závislosti od konkrétnej teploty a napätia akumulátora.

Takýmto spôsobom sa šetrí akumulátor a počas uloženia v nabíjačke zostáva vždy úplne nabitý.

Rýchlonabíjanie

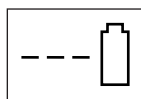

AL 3640 CV Professional

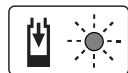

AL 3620 CV Professional

Rýchlonabíjanie je signalizované **blikaním zelenej indikácie LED**.

Indikačný prvok na akumulátore: Počas nabíjacieho procesu sa tri zelené diódy LED akumulátora rozsvetujú jedna po druhej a zakrátko zhasínajú. Akumulátor je úplne nabitý vtedy, keď všetky tri zelené diódy LED svietia trvalo. Asi 5 minút po úplnom nabití akumulátora tri zelené diódy LED opäť zhasnú.

Upozornenie: Rýchlonabíjanie je možné len vtedy, keď leží teplota akumulátora v prípustnom rozsahu nabíjajúcich teplôt, pozri odsek „Technické údaje“.

Akumulátor nabitý



AL 3640 CV Professional



AL 3620 CV Professional

148 | Slovensky

Trvalé **svetlo zelenej diódy LED** signalizuje, že akumulátor je úplne nabitý.

Okrem toho sa ozve na dobu cca 2 sekundy zvukový signál, ktorý akusticky signalizuje úplné nabitie akumulátora.

Akumulátor sa potom dá ihneď vybrať na okamžité používanie.

Bez zasunutého akumulátora signalizuje **trvalé svetlo zelenej indikácie LED**, že zástrčka nabíjačky je zasunutá v sieti a nabíjačka je pripravená na prevádzku.

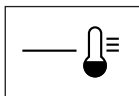
Teplota akumulátora pod 0 °C alebo nad 45 °C

**AL 3640 CV
Professional**

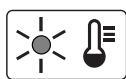

**AL 3620 CV
Professional**

Trvalé svetlo červenej indikácie LED signalizuje, že teplota akumulátora sa nachádza mimo dovoleného rozsahu teploty 0 °C – 45 °C. Len čo sa dosiahne teplota v prípustnom rozsahu, nabíjačka sa automaticky prepne na rýchlonabíjanie.

Ak sa akumulátor nachádza mimo dovoleného rozsahu teploty, zasvieti pri vložení akumulátora do nabíjačky červená dióda LED akumulátora.

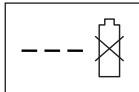
Nabíjanie nie je možné

**AL 3640 CV
Professional**

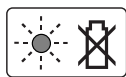

**AL 3620 CV
Professional**

Ak sa vyskytne iná porucha nabíjacieho procesu, bude táto signalizovaná **blikaním červenej indikácie LED**.

Proces nabíjania sa nemôže spustiť a nabíjanie akumulátora nie je možné (pozri odsek „Hľadanie porúch“).

Pokyny pre nabíjanie

Pri nepretržitých nabíjajúcich cykloch, resp. pri ich opakovaní jeden za druhým bez prerušenia, sa nabíjačka môže zahrievať. To je však neškodné a nie je to prejavom technickej poruchy nabíjačky.

Výrazne skrátená prevádzková doba akumulátora po nabití signalizuje, že akumulátor je opotrebovaný a treba ho vymeniť za nový.

Dodržiavajte pokyny na likvidáciu.

Chladenie akumulátora (Active Air Cooling)

Regulácia ventilátora zabudovaná do nabíjačky kontroluje teplotu vloženého akumulátora. Ak je táto teplota vyššia ako 30 °C, akumulátor sa pomocou ventilátora ochladí na optimálnu nabíjajúcu teplotu. Zapnutý ventilátor vydáva ventiláčny hluk.

Keď ventilátor nebeží, teplota akumulátora sa nachádza v optimálnom rozsahu teploty nabíjania, alebo ventilátor je pokazený. V takomto prípade sa doba nabíjania akumulátora predĺži.

Pokyny na používanie**Indikácia stavu nabitia akumulátora**

Akumulátor je vybavený indikáciou stavu nabitia, ktorá indikuje stav nabitia akumulátora. Indikácia stavu nabitia akumulátora sa skladá z 3 zelených diód LED.

Stlačte tlačidlo indikácie stavu nabitia akumulátora, keď chcete aktivovať indikáciu stavu nabitia akumulátora. Po cca 5 sekundách indikácia stavu nabitia akumulátora automaticky zhasne.

Stav nabitia akumulátora sa dá skontrolovať aj vtedy, keď je akumulátor vybrať.

Indikácia LED	Kapacita akumulátora
Trvalé svetlo 3 zelené diódy LED	≥ 2/3
Trvalé svetlo 2 zelené diódy LED	≥ 1/3
Trvalé svetlo 1 zelená dióda LED	≤ 1/3
Blikajúce svetlo 1 zelená dióda LED	Rezerva

Ak po stlačení tlačidla nezasvieti žiadna dióda LED, je akumulátor pokazený a treba ho vymeniť.

Z bezpečnostných dôvodov sa dá uskutočniť kontrola stavu nabitia akumulátora len vtedy, keď záhradnícke náradie nebeží.

Počas nabíjacieho procesu sa tri zelené diódy LED akumulátora rozsvetujú jedna po druhej a zakrátko zhasínajú. Akumulátor je úplne nabitý vtedy, keď všetky tri zelené diódy LED svietia trvalo. Asi 5 minút po úplnom nabití akumulátora tri zelené diódy LED opäť zhasnú.

Indikácia kontroly teploty

Červená dióda LED indikácie kontroly teploty signalizuje, že akumulátor alebo elektronika záhradníckeho náradia (pri vloženom akumulátore) sa nenachádza v optimálnom rozsahu teploty. V takomto prípade záhradnícke náradie nepracuje, alebo nepracuje na plný výkon.

Monitorovanie (kontrola) teploty akumulátora

Červená LED bliká pri stlačení tlačidla alebo vypínača (pri nasadenom akumulátore): Akumulátor je mimo prípustného rozsahu prevádzkovej teploty.

Pri teplote nad 70 °C sa akumulátor vypne dovtedy, kým sa teplota dostane do optimálneho rozsahu.

Kontrola teploty elektroniky záhradníckeho náradia

Červená dióda LED pri stlačení vypínača **trvalo svieti**: Teplota elektroniky náradia je nižšia ako 5 °C alebo vyššia ako 75 °C.

Pri teplote nad 90 °C sa elektronika záhradníckeho náradia vypne dovtedy, kým sa opäť dosiahne teplota v rámci prípustného prevádzkového rozsahu teploty.

Rezací výkon (doba použitia akumulátora)

Rezací výkon kosačky (doba použitia akumulátora) závisí od vlastností trávnik, napr. od hustoty trávy, jej vlhkosti, od dĺžky trávy a nastavenej pracovnej výšky nožov.

Časté zapínanie a vypínanie záhradníckeho náradia počas kosenia takisto znižuje rezací výkon (skracaie dobu použitia akumulátora).

Na dosiahnutie optimálneho rezacieho výkonu (doby použitia akumulátora) odporúčame kosiť častejšie, zväčšiť pracovnú výšku nožov a pri práci postupovať primeraným tempom.

Príklad uvedený v ďalšom texte ukazuje súvislosti medzi nastavenou pracovnou výškou nožov a rezacím výkonom kosačky na jedno nabitie akumulátora.

Podmienky na kosenie

Velmi riedka suchá tráva

Riedka suchá tráva

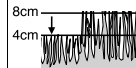
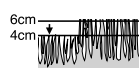
**Rezací výkon (Rotak 32 LI)**do 150 m²do 100 m²**Rezací výkon (Rotak 32 LI S)**do 450 m²do 220 m²

Aby ste zvýšili dobu použitia kosačky, môžete si v autorizovanom servisnom stredisku pre záhradnícke náradie značky Bosch zakúpiť akumulátor s väčšou kapacitou (Ah).

Hľadanie porúch

Symptómy	Možná príčina	Odstránenie príčiny
Záhradnícke náradie nebeží	Náradie môže byť upchaté (zablokované)	Uvoľnenie odpojovača elektrického obvodu: Skontrolujte dolnú stranu náradia a v prípade potreby ju uvoľnite (vyčistite) (používajte pritom vždy záhradnícke pracovné rukavice)
	Akumulátor nie je celkom nabitý	Nabíjanie akumulátorov
	Akumulátor nie je (celkom alebo správne) zasunutý	Vloženie akumulátora
	Tráva je príliš vysoká	Nastavte väčšiu pracovnú výšku nožov záhradníckeho náradia a naklopte stroj tak, aby ste znížili začiatkové zaťaženie motora
	Motorový istič sa inicioval	Nechajte motor vychladnúť a nastavte väčšiu pracovnú výšku nožov
	Akumulátor je príliš studený/príliš horúci	Akumulátor zohrejte/nechajte vychladnúť
	Odpojovač elektrického obvodu nebol vložený správne/nebol vložený úplne	Vložte správne
	Po zapnutí vypínača sa motor spustí s malým časovým oneskorením	Podržte vypínač v stlačenej polohe na dobu cca 1 – 3 sek., aby ste spustili motor
Motor sa spustí a potom sa hneď znova zastaví	Akumulátor nie je celkom nabitý	Nabíjanie akumulátorov
	Odpojovač elektrického obvodu nebol vložený správne/nebol vložený úplne	Vložte správne
	Akumulátor nie je (celkom alebo správne) zasunutý	Vloženie akumulátora
	Akumulátor je príliš studený/príliš horúci	Akumulátor zohrejte/nechajte vychladnúť Nastavte väčšiu pracovnú výšku nožov
Záhradnícke náradie beží prerušovane	Vnútrotná kabeláž záhradníckeho náradia je porušená	Vyhľadajte autorizovanú servisnú opravovňu
	Motorový istič sa inicioval	Nechajte motor vychladnúť a nastavte väčšiu pracovnú výšku nožov

150 | Slovensky

Symptómy	Možná príčina	Odstránenie príčiny
Záhradnícke náradie zanecháva nepravidelne pokosený trávnik a/alebo Motor pracuje ťažko	Pracovná výška nožov je príliš nízka	Nastavte väčšiu pracovnú výšku nožov
	Nože sú tupé	Výmena nožov
Rezací výkon (doba použitia akumulátora) nie je dostatočný/dostatočná	Náradie môže byť upchaté (zablokované)	Skontrolujte dolnú stranu náradia a v prípade potreby ju uvoľnite (vyčistite) (používajte pritom vždy záhradnícke pracovné rukavice)
	Nôž je namontovaný nesprávne	Nôž je namontovaný nesprávne (naopak)
Po zapnutí záhradníckeho náradia sa rezací nôž neatáča	Pracovná výška nožov je príliš nízka	Nastavte väčšiu pracovnú výšku a pri práci postupujte pomalšie
	Tráva je príliš vysoká	Nastavte väčšiu pracovnú výšku a pri práci postupujte pomalšie
	Tráva je príliš mokrá alebo vlhká	Počkajte, kým tráva vyschne a pracujte pomalšie
	Tráva je príliš hustá	Nastavte väčšiu pracovnú výšku nožov, pri kosení postupujte pomalšie a koste častejšie
Silné vibrácie/hluk	Prídavný akumulátor si môžete objednať prostredníctvom autorizovaného servisného strediska pre záhradné náradie značky Bosch	Vyhľadajte autorizovanú servisnú opravovňu
	Nôž je zablokovaný trávou	Záhradnícke náradie vypnite Odstráňte blokujúce nečistoty (používajte pritom vždy záhradnícke pracovné rukavice)
Nabíjanie nie je možné	Matica noža/skrutka noža je uvoľnená	Utiahnite maticu/skrutku noža (17 Nm)
	Kontakty akumulátora sú znečistené	Utiahnite maticu/skrutku noža (17 Nm)
Indikácie LED sa po zasunutí zástrčky do zásuvky elektrickej siete nerozsvietia	Nôž je poškodený	Výmena nožov
	Akumulátor je poškodený, pretože je prerušený spoj vo vnútri akumulátora (medzi jednotlivými článkami)	Vyčistite kontakty akumulátora; napríklad viacnásobným zasunutím a vysunutím akumulátora, prípadne akumulátor vymeniť za nový
Zástrčka nabíjačky nie je (nie je správne) zasunutá do zásuvky	Zásuvka, sieťová šnúra alebo nabíjačka je poškodená	Zástrčku zasuňte do zásuvky (zasuňte ju celkom)
		Skontrolujte sieťové napätie a prípadne dajte nabíjačku skontrolovať v autorizovanej servisnej opravovni elektrického náradia Bosch

Údržba a servis



Ošetrovanie akumulátora

- **Dôležité upozornenie! Záhradnícke náradie vypnite, uvoľnite odpojovač elektrického obvodu a demontujte z náradia akumulátor a takisto zberací kôš na trávu pred každou údržbou a pred každým čistením náradia.**
- **Keď s niečím manipulujete, alebo keď niečo robíte v priestore ostrých nožov, používajte vždy záhradnícke pracovné rukavice.**

Aby ste dosiahli optimálne využitie akumulátora, dodržiavajte nasledujúce pokyny a opatrenia:

- Chráňte akumulátor pred vlhkosťou a vodou.

- Akumulátor skladujte iba pri rozsahu teploty od -20 °C do 50 °C. Nenechávajte napríklad akumulátor v lete položený v automobile.
- Ak svieti na záhradnícke náradie priame slnečné svetlo, nenechávajte akumulátor v náradí.
- Akumulátor v kosačke 5 °C.
- Občas prečistite vetracie štrbiny akumulátora čistým jemným a suchým štetcom.

Výrazne skrátená prevádzková doba akumulátora po nabití signalizuje, že akumulátor je opotrebovaný a treba ho vymeniť za nový.

Servisné stredisko a poradenstvo pri používaní

www.bosch-garden.com

Pri všetkých dopytoch a objednávkach náhradných súčiastok uvádzajte láskavo bezpodmienečne 10-miestne vecné číslo uvedené na typovom štítku záhradníckeho náradia.

Slovakia

Na www.bosch-pt.sk si môžete objednať opravu vášho stroja alebo náhradné diely online.

Tel.: (02) 48 703 800

Fax: (02) 48 703 801

E-Mail: servis.naradia@sk.bosch.com

www.bosch.sk

Transport

Priložené lítiovo-iónové akumulátory podliehajú požiadavkám pre transport nebezpečného nákladu. Tieto akumulátory smie používateľ náradia prepravovať po cestách bez ďalších opatrení.

Pri zasielaní tretími osobami (napr.: leteckou dopravou alebo prostredníctvom špedície) treba rešpektovať osobitné požiadavky na obaly a označenie. V takomto prípade treba pri príprave zásielky bezpodmienečne konzultovať s expertom pre prepravu nebezpečného tovaru.

Akumulátory zasielajte iba vtedy, ak nemajú poškodený obal. Otvorené kontakty prelepte a akumulátor zabaľte tak, aby sa v obale nemohol posúvať.

Rešpektujte aj prípadné doplňujúce národné predpisy.

Likvidácia

Neodhadzujte opotrebované záhradnícke náradie, nabíjačky ani akumulátory/batérie do komunálneho odpadu!

Len pre krajiny EÚ:

Podľa Európskej smernice 2012/19/EÚ sa musia nepoužiteľné ručné elektrické a elektronické prístroje (elektrospotrebiče) a podľa európskej smernice 2006/66/ES sa musia poškodené alebo opotrebované akumulátory/batérie zbierať separovane a

treba ich dávať na recykláciu zodpovedajúcu ochrane životného prostredia.

Akumulátory/batérie:**Lítiovo-iónové akumulátory:**

Dodržte láskavo pokyny uvedené v odseku „Transport“.

Zmeny vyhradené.

Magyar**Biztonsági előírások**

Figyelem! Gondosan olvassa el a következő utasításokat. Ismerkedjen meg a kezelőelemekkel és a kerti kisképp előírászerű használatával. A használati utasítást biztos helyen őrizze meg a későbbi használathoz.

A kerti kisképen található jelek és jelzések magyarázata

Általános tájékoztató a veszélyekről.



Gondosan olvassa el az Üzemeltetési útmutatót.



Ügyeljen arra, hogy a berendezésből kirepülő idegen anyagok ne sebesíthessék meg a közelben álló személyeket.



Figyelmeztetés: Munka közben tartson biztonságos távolságot a kerti kisképtől.



Vigyázat: Ne érintse meg a forgó késeket. A kések élesek. Ügyeljen arra, hogy a berendezés ne vágassa le a kéz- vagy lábujjait.



A kerti kisképen végzett karbantartási vagy tisztítási munkák megkezdése előtt, valamint ha a kerti kisképet akár csak rövid időre is felügyelet nélkül hagyja, kapcsolja ki a kerti kisképet és oldja ki az áramkör megszakítót.



Nem vonatkozik rá.

152 | Magyar



Várja meg, amíg a kerti kisműgép minden része teljesen leállt, mielőtt hozzáérne valamelyik alkatrészhez. A kések a kerti kisműgép kikapcsolása után még tovább forognak és sérüléseket okozhatnak.



Ne használja a kerti kisműgépet esőben és ne tegye ki az eső hatásának.



Védekezzen az áramütés lehetősége ellen.



Nem vonatkozik rá.



A töltőkészüléket csak száraz helyiségekben szabad használni.



A töltőkészülék egy biztonsági transzformátorral van felszerelve.

Kezelés

- ▶ Sohase engedje meg gyerekeknek, vagy az ezen előírásokat nem ismerő személyeknek, hogy a kerti kisműgépet használják. Az Ön országában érvényes előírások lehet hogy korlátozzák a kezelő korát. Ha a kerti kisműgépet nem használja, azt gyermekek számára nem elérhető helyen tárolja.
- ▶ Ez a kerti kisműgép nincs arra előírva, hogy azt olyan személyek (beleértve a gyerekeket) használják, akiknek a fizikai, érzékelési, vagy értelmi képességeik korlátozottak, vagy nincsenek meg a megfelelő tapasztalataik, illetve tudásuk, kivéve ha az ilyen személyekre a biztonságukért felelős más személy felügyel, vagy utasításokat ad arra, hogyan kell használni a kerti kisműgépet. Gyerekeket nem szabad a kerti kisműgéppel felügyelet nélkül hagyni, nehogy játsszanak a készülékkel.
- ▶ Sohase nyírjon fűvet, ha a berendezés közvetlen közelében személyek, mindenek előtt gyerekek vagy háziállatok, tartózkodnak.
- ▶ A más személyek által elszenvedett balesetekért, illetve a más tulajdonában keletkezett károkért a kezelő vagy felhasználó felel.
- ▶ Ne használja a kerti kisműgépet mezítláb vagy nyitott szandálban. Viseljen mindig stabil lábbelit és hosszú nadrágot.
- ▶ Gondosan vizsgálja meg a megmunkálni kívánt területet, és távolítsa el a köveket, botokat, drótokat, csontokat és egyéb idegen tárgyakat.
- ▶ A használat előtt mindig ellenőrizze, nincsenek-e elkopva vagy megrongálódva a kés, a kés csavarjai és a vágó egység. Az elhasználdott vagy megrongálódott késeket és késcsavarokat mindig teljes készletként cserélje ki, hogy elkerülje a kiegyensúlyozatlanságot.
- ▶ Csak nappali fénynél vagy jó mesterséges megvilágítás mellett nyírjon fűvet.
- ▶ Rossz időjárási feltételek esetén, mindenek előtt egy közeledő vihar esetén ne dolgozzon a fűnyírógéppel.
- ▶ A kerti kisműgépet nedves fűben lehetőség szerint ne használja.

- ▶ Mindig nyugodtan menjen, sohasé fusson gyorsan.
- ▶ A kerti kisgépet sohasé üzemeltesse meghibásodott védőberendezésekkel, vagy fedéllel, illetve biztonsági berendezések, mint például ütközésvédő és/vagy fűgyűjtő kosár nélkül.
- ▶ Viseljen fülvédőt.
- ▶ **A lejtőkön végzett munka veszélyes lehet.**
 - Különösen meredek lejtőkön ne nyírjon fűvet.
 - Ferde felületeken, vagy nedves fűben mindig ügyeljen arra, hogy csak biztonságos, szilárd helyekre lépjen.
 - Ferde felületeken mindig keresztben haladva, sohasé fel- vagy lefelé haladva nyírjon fűvet.
 - A lejtőkön irányváltoztatás esetén különösen óvatosan kell eljárni.
- ▶ Hátrafelé menés vagy a kerti kisgép húzása esetén igen óvatosan kell eljárni.
- ▶ A kerti kisgépet a a fűnyírás közben mindig előre felé tolja és sohasé a teste felé húzza.
- ▶ A késeknek nyugalmi helyzetben kell lenniük, ha a kerti kisgépet a szállításhoz meg kell billenteni, ha a kerti kisgéppel fűmentes területen halad keresztül, valamint amikor a kerti kisgépet a nyírásra kerülő területhez illetve attól elszállítja.
- ▶ A kerti kisgépet az elindításnál vagy a motor bekapcsolásánál ne billentse meg, kivéve ha ehhez a magas fűben való munkához okvetlenül szükség van. Ebben az esetben a kerti kisgépnek a kezelőtől távolabbi oldalát a fogantyú lenyomásával ne emelje fel jobban, mint amennyire okvetlenül szükséges. Ügyeljen arra, hogy mindkét keze a fogantyún legyen, amikor a kerti kisgépet ismét leereszti.
- ▶ Az Üzemeltetési útmutatónak megfelelően kapcsolja be a kerti kisgépet, és ügyeljen arra, hogy a lábai elég messze legyenek a forgó alkatrészekről.
- ▶ A kezeit és a lábait sohasé tegye a forgó alkatrészek közelébe vagy azok alá.
- ▶ Tartson be megfelelő távolságot a kivető zóna felé, ha a kerti kisgéppel dolgozik.
- ▶ Sohasé emelje fel és sohasé vigye a kerti kisgépet működő motor mellett.
- ▶ **A kerti kisgépen változtatásokat végrehajtani tilos.** A nem megengedett változtatások befolyásolhatják a kerti kisgépe biztonságát és megnövekedett zajokhoz és rezgésekhez vezethetnek.
- ▶ Rendszeresen ellenőrizze a csatlakozó kábelt és az esetleges hosszabbítót. Ha a kábel megrongálódott, ne csatlakoztassa azt a hálózathoz, illetve ne érintse meg, mielőtt leválasztotta volna a hálózatról. Egy megrongálódott kábel esetén fennáll annak a veszélye, hogy valaki hozzáér feszültség alatt álló részekhez. Védekezzen az áramütés lehetősége és veszélyei ellen.



Oldja ki az áramkör megszakítót:

- minden olyan esetben, ha őrizet nélkül hagyja a kerti kisépét,
- a beékelődések elhárítása előtt,
- mielőtt a kerti kisépét ellenőrizné, megtisztítaná, vagy azon valamilyen munkát végezne,
- egy idegen testtel való ütközés után. Azonnal ellenőrizze a kerti kisép esetleges megrongálódásait és szükség esetén javíttassa meg,
- ha a kerti kisép szokatlan módon rezgésbe jön (azonnal ellenőrizze).

Karbantartás

- ▶ **Viseljen mindig kerti védőkesztyűt, ha az éles kések körül végez munkát.**
- ▶ Gondoskodjon arról, hogy valamennyi anya, csapszeg és csavar biztonságosan rögzítve legyen, hogy garantálhassa a kerti kisép biztonságos munkavégzési állapotát.
- ▶ Rendszeresen ellenőrizze a fűgyűjtő kosár állapotát és elhasználódását.
- ▶ Vizsgálja felül a kerti kisépet és a biztonság érdekében cserélje ki az elhasználódott vagy megrongálódott alkatrészeket.
- ▶ Kizárólag a kerti kiséphez előírányzott vágókéseket használjon.
- ▶ Gondoskodjon arról, hogy a cserealkatrészként csak Bosch gyártmányú alkatrészeket használjanak.

Tájékoztató az akkumulátor optimális kezeléséhez

- ▶ **Győződjön meg róla, hogy a kerti kisép ki van kapcsolva, mielőtt beszerelné az akkumulátort.** Ha egy bekapcsolt kerti kisépbe szerel be egy akkumulátort, ez balesetekhez vezethet.
- ▶ **A kerti kisépben csak az ahhoz előírányzott Bosch akkumulátorokat használja.** Más akkumulátorok használata személyi sérüléseket és tüzet okozhat.
- ▶ **Ne nyissa fel az akkumulátort.** Ekkor fennáll egy rövidzárlat veszélye.
 -  **Óvja meg az akkumulátort a forróságtól, például a tartós napsugárzástól, a tüztől, a víztől és a nedvességtől.** Robbanásveszély.
 -  **Tartsa távol a használaton kívüli akkumulátort irodai kapcsolóktól, pénzérméktől, kulcsoktól, szögektől, csavaroktól és más kisméretű fémtárgyaktól, amelyek áthidalhatják az érintkezőket.** Az akkumulátor érintkezői közötti rövidzárlat égési sérüléseket vagy tüzet okozhat.
 - ▶ **Az akkumulátor megrongálódása vagy szakszerűtlen kezelése esetén abból gőzök léphetnek ki. Azonnal juttasson friss levegőt a helyiségbe, és ha panaszaik vannak, keressen fel egy orvost.** A gőzök ingerelhetik a légutakat.

► **Az akkumulátort csak az Ön Bosch termékével használja.** Az akkumulátort csak így lehet megvédeni a veszélyes túlterhelésektől.

► **Az akkumulátort hegyes tárgyak, például tűk vagy csavarhúzó, vagy külső erőbehatások megrongálhatják.** Belső rövidzárlat léphet fel és az akkumulátor kigyulladhat, füstöt bocsáthat ki, felrobbanhat, vagy túlhevülhet.

► **Sohase zárja rövidre az akkumulátor pólusait.** Robbanásveszély.

► **Óvja meg az akkumulátort a nedvességtől és a víztől.**



► **Az akkumulátort csak a –20 °C ... 50 °C hőmérséklet tartományban szabad tárolni.** Ne hagyja például az akkumulátort nyáron egy gépjárműben.

► **Időnként tisztítsa meg az akkumulátor szellőzőrését egy puha, tiszta és száraz ecsettel.**

Jelképes ábrák

Az ezt követő jelmagyarázat a Használati útmutató elolvasásának és megértésének megkönnyítésére szolgál. Jegyezze meg ezeket a szimbólumokat és jelentésüket. A szimbólumok helyes értelmezése segítségére lehet a kerti kismű jobb és biztonságosabb használatában.

Jel	Magyarázat
	Mozgásirány
	A reakció iránya
	Viseljen védőkesztyűt
	Tömeg

Jel	Magyarázat
	Bekapcsolás
	Kikapcsolás
	Megengedett tevékenység
	Tilos tevékenység
	Tartozékok/pótalkatrészek

Rendeltetésszerű használat

A kerti kismű magánterületeken végzett fűnyírásra szolgál.

Műszaki adatok

Akkumulátoros fűnyírógép		Rotak 32 LI Rotak 32 LI S
Cikkszám		3 600 H85 D..
Kés szélessége	cm	32
Vágási magasság	mm	30 – 60
Térfogat, fűgyűjtő kosár	l	31
Súly az „EPTA-Procedure 01:2014” (01:2014 EPTA-eljárás) szerint	kg	10,4
Gyári szám		lásd a kerti kisműben elhelyezett típustáblát
Akkumulátor		Li-ion
Cikkszám		
– 1,3	Ah	2 607 336 631
– 2,0	Ah	1 607 A35 02V
– 2,6	Ah	2 607 336 633
– 4,0	Ah	2 607 337 047
Névleges feszültség	V=	36
Kapacitás		
– 2 607 336 631	Ah	1,3
– 1 607 A35 02V	Ah	2,0
– 2 607 336 633	Ah	2,6
– 2 607 337 047	Ah	4,0
Akkucellák száma		
– 1,3		10
– 2,0		10
– 2,6		20
– 4,0		20

**AL 3620 CV Professional töltőkészülékkel

156 | Magyar

Akkumulátoros fűnyírógép		Rotak 32 LI Rotak 32 LI S
Töltőkészülék		AL 3620 CV
Cikkszám	EU	2 607 225 657
	UK	2 607 225 659
	AU	2 607 225 661
Töltőáram	A	2,0
Megengedett töltési hőmérséklet tartomány	°C	0 – 45
Töltési idő (kimerült akkumulátor esetén)**		
– 1,3	perc	55
– 2,0	perc	70
– 2,6	perc	95
– 4,0	perc	140
Súly az „EPTA-Procedure 01:2014” (01:2014 EPTA-eljárás) szerint	kg	0,6
Érintésvédelmi osztály		□/II
Töltőkészülék		AL 3640 CV
Cikkszám	EU	2 607 225 099
	UK	2 607 225 101
	AU	2 607 225 103
Töltőáram	A	4,0
Megengedett töltési hőmérséklet tartomány	°C	0 – 45
Töltési idő (kimerült akkumulátor esetén)**		
– 1,3	perc	45
– 2,0	perc	45
– 2,6	perc	65
– 4,0	perc	80
Súly az „EPTA-Procedure 01:2014” (01:2014 EPTA-eljárás) szerint	kg	1,0
Érintésvédelmi osztály		□/II

**AL 3620 CV Professional töltőkészülékkel

Zaj és vibráció értékek

A zajmérési eredmények az EN 60335-2-77 szabványnak megfelelően kerültek meghatározásra.

A készülék A-értékelésű zajszintjének tipikus értékei: Hangnyomásszint 74 dB(A); hangteljesítményszint 86 dB(A). Bizonytalanság K = 0,5 dB.

a_{vh} rezgési összértékek (a három irány vektorösszege) és K bizonytalanság az EN 60335-2-77 szabvány szerint: $a_{vh} < 2,5 \text{ m/s}^2$, K = 1,5 m/s^2 .

Felszerelés és üzemeltetés

A tevékenység célja	Ábra	Oldal
Szállítmány tartalma	1	278
A kengyeles fogantyúk felszerelése	2	278
A fűgyűjtő kosár összerakása	3	279
A fűgyűjtő kosár behelyezése/levétele	4	279
Az akkumulátor feltöltése	5	279
Az akkumulátor beszerelése	6	280
Oldja ki és állítsa a parkolási helyzetbe az áramkör megszakítót	7	281
A vágási magasság beállítása	8	281
Bekapcsolás	9	282
Munkavégzési tanácsok	10	283
Kikapcsolás, Oldja ki az áramkör megszakítót	11	283
Az akkumulátor kivétele	12	284
A kések karbantartása	13	285
Tartozék kiválasztása	14	285

Üzembe helyezés**Az Ön biztonságaért**

- ▶ **Figyelem! Kapcsolja ki a kerti kiségepet, oldja ki az áramkör megszakítót és távolítsa el az akkumulátort, mielőtt karbantartási vagy tisztítási munkákat végezne. Ugyanez érvényes azokra az esetekre is, amikor a kapcsoló kábel megrongálódott, belevágtak, vagy beakadt valamibe.**
- ▶ **A kerti kiségep kikapcsolása után a kések még néhány másodpercig tovább forognak.**
- ▶ **Vigyázat – ne érintse meg a forgó vágókést.**

Az akkumulátor feltöltése

- ▶ **Ne használjon más töltőkészüléket.** A kerti kiségeppel szállított töltőkészülék pontosan az Ön kerti kiségepébe beszerelt Li-ion-akkumulátorra van méretezve.
- ▶ **Ügyeljen a helyes hálózati feszültségre!** Az áramforrás feszültségének meg kell egyeznie a töltőkészülék típus tábláján található adatokkal. A 230 V-os töltőkészülékeket 220 V hálózati feszültségről is szabad üzemeltetni.

Az akkumulátor egy hőmérsékletellenőrző berendezéssel van felszerelve, amely az akkumulátor töltését csak 0 °C és 45 °C közötti hőmérséklet esetén teszi lehetővé. Ez igen magas akkumulátor-élettartamot biztosít.

Megjegyzés: Az akkumulátor félig feltöltve kerül kiszállításra. Az akkumulátor teljes teljesítményének biztosítására az első alkalmazás előtt töltsen fel teljesen az akkumulátort a töltőkészülékben.

A Li-ion-akkumulátort bármikor fel lehet tölteni anélkül, hogy ez megrövidítené az élettartamát. A töltési folyamat megszakítása nem árt az akkumulátornak.

A lithium-ionos-akkumulátort az „Electronic Cell Protection (ECP)” védi a túl erős kisülés ellen. Ha az akkumulátor kimerült, a kerti kiegészítő egy védőkapcsoló kikapcsolja. Ekkor a vágókés nem mozog tovább.

FIGYELEM A kerti kiegészítő automatikus kikapcsolása után ne nyomja tovább a be-/kikapcsolót. Ez megrongálhatja az akkumulátort.

A töltési folyamat

A töltési folyamat azonnal megkezdődik, mielőtt bedugja a töltőkészülék hálózati csatlakozó dugóját a dugaszoló aljzatba és a akkumulátort a akkumulátor-töltőkosárba.

Az intelligens töltési eljárás alkalmazásának eredményeképpen a készülék automatikusan felismeri az akkumulátor töltési szintjét és az akkumulátor hőmérsékletétől és feszültségétől függően mindig az optimális töltőárammal tölti az akkumulátort.

Ez az eljárás kíméli az akkumulátort, és az akkumulátor a töltőkészülékben való tárolás esetén mindig teljesen feltöltött állapotban marad.

Gyorstöltési eljárás

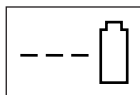

AL 3640 CV Professional

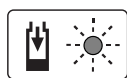

AL 3620 CV Professional

A gyorsöltési eljárást a zöld LED-kijelző villogása jelzi.

Kijelzőelem az akkumulátoron: A töltési folyamat során az akkumulátor három zöld LED-je egymás után rövid időre kigyullad, majd kialszik. Az akkumulátor akkor van teljesen feltöltve, ha a három zöld LED tartósan világítani kezd. Az akkumulátor teljes feltöltésének befejezése után kb. 5 perccel a három zöld LED ismét kialszik.

Megjegyzés: A gyorsöltési eljárásra csak akkor van lehetőség, ha az akkumulátor hőmérséklete a megengedett töltési hőmérséklet tartományon belül van, lásd a „Műszaki adatok” fejezetet.

Akkumulátor feltöltve



AL 3640 CV Professional

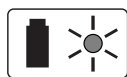

AL 3620 CV Professional

Ha a zöld LED-kijelző **folytóan világít**, ez azt jelzi, hogy az akkumulátor teljesen fel van töltve.

Ezen felül felhangzik egy kb. 2 másodperces hangjelzés, amely az akkumulátor teljes feltöltését akusztikus jellel jelzi.

Az akkumulátort ekkor azonnal ki lehet venni a töltőkosárból és használni lehet.

Ha nincs akkumulátor bedugva a töltőkészülékbe, akkor a **zöld LED-kijelző folyamatos fénye** azt jelzi, hogy a hálózati csatlakozó dugó be van dugva a dugaszoló aljzatba és a töltőkészülék üzemkész.

Az akkumulátor hőmérséklete 0 °C alatt vagy 45 °C felett van

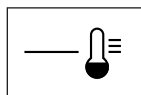

AL 3640 CV Professional

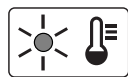

AL 3620 CV Professional

Ha a **piros LED-kijelző tartós fényel világít**, ez azt jelzi, hogy az akkumulátor hőmérséklete a 0 °C – 45 °C gyorstöltési tartományon kívül van. Mielőtt az akkumulátor ismét eléri a megengedett hőmérséklet tartományt, a töltőkészülék automatikusan átkapcsol gyorstöltésre.

Ha az akkumulátor hőmérséklete a megengedett töltési hőmérséklet tartományon kívül van, az akkumulátornak a töltőkészülékbe való behelyezésekor kigyullad az akkumulátoron elhelyezett piros LED.

A készülékkel nem lehet tölteni

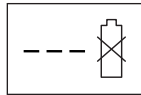

AL 3640 CV Professional

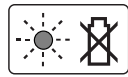

AL 3620 CV Professional

Ha a töltési folyamatban zavar áll fenn, ezt a **piros LED-kijelző villogása** jelzi.

A töltési folyamatot nem lehet elindítani és az akkumulátort nem lehet felölteni (lásd „Hibakeresés”).

Töltési tájékoztató

Ha a készüléket folyamatosan vagy többször egymás után szünet nélkül használja akkumulátorok feltöltésére, akkor a töltőkészülék felmelegedhet. Ez a jelenség nem veszélyes és nem jelenti azt, hogy a töltőkészülék műszaki szempontból meghibásodott.

Ha az akkumulátor feltöltése után a készülék már csak lényegesen rövidebb ideig üzemeltethető, akkor az akkumulátor elhasználódott és ki kell cserélni.

Vegye figyelembe a hulladékba való eltávolítással kapcsolatos előírásokat.

158 | Magyar

Az akkumulátor hűtése (Active Air Cooling)

A töltőkészülékbe beépített ventilátorvezérlés ellenőrzi a töltőkészülékbe behelyezett akkumulátor hőmérsékletét. Ha az akkumulátor hőmérséklete meghaladja a 30 °C értéket, az akkumulátort egy ventilátor lehűti az optimális töltési hőmérsékletre. A bekapcsolt ventilátor bizonyos szellőztetési zajt kelt.

Ha a ventilátor nem jár, az akkumulátor hőmérséklete az optimális töltési hőmérséklet tartományon belül van, vagy a ventilátor meghibásodott. Ez utóbbi esetben az akkumulátor töltési ideje meghosszabbodik.

Munkavégzési tanácsok**Akkumulátor feltöltési kijelző**

Akkumulátor egy feltöltési szintjelzővel van felszerelve, amely az akkumulátor töltési szintjét jelzi. A feltöltési szintjelző 3 zöld LED-ből áll.

Nyomja meg a feltöltési szintjelző gombját, ha aktiválni akarja a feltöltési szintjelzőt. A feltöltési szintjelző kb. 5 másodperc elteltével magától kialszik.

A töltési szintet a berendezésről levett akkumulátornál is ellenőrizni lehet.

LED-kijelző	Az akkumulátor kapacitása
Tartós fény 3 zöld LED	≥ 2/3
Tartós fény 2 zöld LED	≥ 1/3
Tartós fény 1 zöld LED	≤ 1/3
Villogó fény 1 zöld LED	tartalék

Ha a nyomógomb megnyomása után egy LED sem gyullad ki, akkor az akkumulátor hibás és ki kell cserélni.

A töltési szint lekérdezését biztonsági megfontolásokból csak álló kerti kisműveken lehet végrehajtani.

A töltési folyamat során az akkumulátor három zöld LED-je egymás után rövid időre kigyullad, majd kialszik. Az akkumulátor akkor van teljesen feltöltve, ha a három zöld LED tartósan világítani kezd. Az akkumulátor teljes feltöltésének befejezése után kb. 5 perccel a három zöld LED ismét kialszik.

A hőmérsékletellenőrző berendezés kijelzése

A hőmérséklet-felügyelő berendezésen kigyulladó piros LED azt jelzi, hogy a kerti kisművelek elektronikája (a gépbe behelyezett akkumulátor mellett) nincs az optimális hőmérséklet tartományban. Ebben az esetben a kerti kisművelek egyáltalán nem vagy nem a teljes teljesítményével működik.

Az akkumulátor hőmérsékletellenőrző berendezése

A piros LED villog a gomb megnyomásakor vagy a be-/kikapcsoló működtetésakor (behelyezett akkumulátor mellett): Az akkumulátor hőmérséklete kívül van a megengedett üzemi hőmérséklet tartományon.

Ha a hőmérséklet meghaladja a 70 °C-ot, az akkumulátor kikapcsol, amíg ismét el nem éri a megengedett üzemi hőmérséklet tartományt.

A kerti kisművelek elektronikájának hőmérséklet-felügyelete

A piros LED a be-/kikapcsoló megnyomásakor **tartósan világít**: A kerti kisművelek elektronikájának hőmérséklete 5 °C alatt vagy 75 °C felett van.

Ha a hőmérséklet meghaladja a 90 °C értéket, a kerti kisművelek elektronikája kikapcsol, amíg vissza nem jut a megengedett üzemi hőmérséklet tartományba.

Vágási teljesítmény (akkumulátor futási idő)

A vágási teljesítmény (az akkumulátor futási ideje) a gyep tulajdonságaitól, például a fű sűrűségétől, nedvességétől és hosszától, valamint a vágási magasságtól függ.

A kerti kisművelek a fűnyírás közben történő gyakori ki- és bekapcsolása szintén csökkenti a vágási teljesítményt (az akkumulátor futási idejét).

A vágási teljesítmény (az akkumulátor futási ideje) optimalizáláshoz célszerű gyakrabban fűvet nyírni, magasabb vágási magasságot használni és megfelelő sebességgel haladni.

Az alábbi példán az egyszeri feltöltéshez tartozó vágási magasság és vágási teljesítmény közötti összefüggés látható.

Vágási feltételek

Nagyon vékony, száraz fű | Vékony, száraz fű

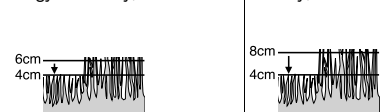
**Vágási teljesítmény (Rotak 32 LI)**

150 m²-ig | 100 m²-ig

Vágási teljesítmény (Rotak 32 LI S)

450 m²-ig | 220 m²-ig

A futási idő megnövelésére a Bosch kerti gépek vevőszolgálatánál egy pótakkumulátort, vagy egy nagyobb kapacitású (A0) akkumulátort is be lehet szerezni.

Hibakeresés



Probléma	Lehetséges ok	Elhárítás módja
A kerti kismű nem működik	Eltömődés lehetséges	Oldja ki az áramkör megszakítót: Ellenőrizze és szükség esetén tegye szabaddá a kerti kismű alsó részét (viseljen mindig kerti védőkesztyűt)
	Az akkumulátor nincs teljesen feltöltve	Az akkumulátor feltöltése
	Az akkumulátor nincs (helyesen) bedugva	Az akkumulátor beszerelése
	A fű túl hosszú	Állítson be egy nagyobb vágási magasságot és billentse meg a kerti kisműt, hogy ezzel csökkentse az indítási terhelést
	A motorvédelem kioldott	Hagyja lehűlni a motort és állítson be egy nagyobb vágási magasságot
	Az akkumulátor túl hideg/túl meleg	Hagyja a felmelegedni/lehűlni az akkumulátort
	Az áramkör megszakító nincs helyesen/teljesen behelyezve	Helyezze be helyesen
	A motor a be-/kikapcsoló működtetése után némi késéssel indul el	Nyomja be kb. 1 – 3 másodpercre a be-/kikapcsolót, hogy elindítsa a motort
A motor elindul, majd azonnal ismét leáll	Az akkumulátor nincs teljesen feltöltve	Az akkumulátor feltöltése
	Az áramkör megszakító nincs helyesen/teljesen behelyezve	Helyezze be helyesen
	Az akkumulátor nincs (helyesen) bedugva	Az akkumulátor beszerelése
	Az akkumulátor túl hideg/túl meleg	Hagyja a felmelegedni/lehűlni az akkumulátort Állítsa be nagyobbra a vágási magasságot
A kerti kismű csak megszakításokkal működik	A kerti kismű belső vezetékai meghibásodtak	Keressen fel egy vevőszolgálatot
	A motorvédelem kioldott	Hagyja lehűlni a motort és állítson be egy nagyobb vágási magasságot
A kerti kismű egyenetlen vágási mintát hoz létre és/vagy a motor nehezen működik	A vágási magasság túl alacsony	Állítsa be nagyobbra a vágási magasságot
	A kés eltompult	Kécsere
	Eltömődés lehetséges	Ellenőrizze és szükség esetén tegye szabaddá a kerti kismű alsó részét (viseljen mindig kerti védőkesztyűt)
A vágási teljesítmény (az akkumulátor futási ideje) nem kielégítő	A kés fordítva van felszerelve	Szerelje fel helyes helyzetben a kést
	A vágási magasság túl alacsony	Állítson be nagyobb vágási magasságot és menjen lassabban
	A fű túl magas	Állítson be nagyobb vágási magasságot és menjen lassabban
	A fű túl vizes vagy nedves	Várja meg, amíg a fű megszárad és menjen lassabban
	A fű túl sűrű	Állítson be nagyobb vágási magasságot, menjen lassabban és gyakrabban nyírja le a fűvet
	A Bosch kerti gépek vevőszolgálatánál egy pótakkumulátort is be lehet szerezni	Keressen fel egy vevőszolgálatot
A kerti kismű bekapcsolása után a vágókés nem forog	A kést a fű leblokkolja	A kerti kismű kikapcsolása Távolítsa el a dugulást (viseljen mindig kerti védőkesztyűt)
	A késrögzőítő anya/csavart kilazult	Húzza meg szorosra a késrögzőítő anyát/csavart (17 Nm)

160 | Magyar

Probléma	Lehetséges ok	Elhárítás módja
Erős rezgések/zajok	A késrögítő anya/csavar kilazult	Húzza meg szorosra a késrögítő anyát/csavart (17 Nm)
	A kés megrongálódott	Késcsere
Az akkumulátor nem töltődik	Az akkumulátor érintkezői elszennyeződtek	Tisztítsa meg az akkumulátor érintkezőit, ezt többek között az akkumulátor többszöri bedugásával és kihúzásával is el lehet érni, szükség esetén cserélje ki az akkumulátort
	Az akkumulátor meghibásodott, mivel a belsejében (az egyes akkumulátorcellák között) megszakadt egy vezeték	Cserélje ki az akkumulátort
A LED-kijelzők a hálózati csatlakozó dugónak a dugaszoló aljzatba való bedugása után nem gyulladnak ki	A töltőkészülék hálózati csatlakozó dugója nincs (helyesen) bedugva a dugaszoló aljzatba	Dugja be (helyesen és teljesen) a hálózati csatlakozó dugót a dugaszoló aljzatba
	A dugaszoló aljzat, a hálózati csatlakozó kábel vagy a töltőkészülék hibás	Ellenőrizze a hálózati feszültséget és szükség esetén egy Bosch elektromos kéziszerszám-műhely ügyfélszolgálatával ellenőriztesse a töltőkészüléket

Karbantartás és szerviz



Az akkumulátor ápolása

- ▶ **Figyelem! Kapcsolja ki a kerti kismegszakítót, oldja ki az áramkört megszakítót és távolítsa el az akkumulátort és a függőajtó kosarat, mielőtt karbantartási vagy tisztítási munkákat végezne.**
- ▶ **Viseljen mindig kerti védőkesztyűt, ha az éles kések körül végez munkát.**

Az akkumulátor optimális használatának biztosítására tartsa be a következő előírásokat és intézkedéseket:

- Óvja meg az akkumulátort a nedvességtől és a víztől.
- Az akkumulátort csak a -20 °C ... 50 °C hőmérséklet tartományban szabad tárolni. Ne hagyja például az akkumulátort nyáron egy gépjárműben.
- Közvetlen napsugárzás esetén ne hagyja az akkumulátort a kerti kismegszakítóban.
- Az akkumulátor optimális tárolási hőmérséklete 5 °C.
- Időnként tisztítsa meg az akkumulátor szellőzőrését egy puha, tiszta és száraz ecsettel.

Ha az akkumulátor feltöltése után a készülék már csak lényegesen rövidebb ideig üzemeltethető, akkor az akkumulátor elhasználódott és ki kell cserélni.

Vevőszolgálat és használati tanácsadás

www.bosch-garden.com

Ha kérdései vannak vagy pótalkatrészeket akar megrendelni, okvetlenül adja meg a kerti kismegszakító típusabláján található 10-jegyű megrendelési számot.

Magyarország

Robert Bosch Kft.
1103 Budapest
Gyömrői út. 120.
A www.bosch-pt.hu oldalon online megrendelheti készülékének javítását.
Tel.: (061) 431-3835
Fax: (061) 431-3888

Szállítás

A termékben található lithium-ion-akkumulátorokra a veszélyes árukra vonatkozó előírások érvényesek. A felhasználók az akkumulátorokat a közúti szállításban minden további nélkül szállíthatják.

Ha az akkumulátorok szállításával harmadik személyt (például: légi vagy egyéb szállító vállalatot) bízna meg, akkor figyelembe kell venni a csomagolásra és a megjelölésre vonatkozó különleges követelményeket. Ebben az esetben a küldemény előkészítésébe be kell vonni egy veszélyes áru szakembert.

Csak akkor küldje el az akkumulátort, ha a háza nincs megrongálódva. Ragassza le a nyitott érintkezőket és csomagolja be úgy az akkumulátort, hogy az a csomagoláson belül ne mozoghasson.

Vegye figyelembe az adott országon belüli, az előbbieknél esetleg szigorúbb helyi előírásokat.

Hulladékkezelés

Ne dobja ki a kerti kisgépeket, töltőszűleket és az akkumulátorokat/elemeket a háztartási szemétkébe!

Csak az EU-tagországok számára:



Az elhasznált villamos és elektronikus berendezésekre vonatkozó 2012/19/EU európai irányelvnek és az elromlott vagy elhasznált akkumulátorokra/elemekre vonatkozó 2006/66/EK európai irányelvnek megfelelően a már nem használható

akkumulátorokat/elemeket külön össze kell gyűjteni és a környezetvédelmi szempontoknak megfelelően kell újrafelhasználásra leadni.

Akkumulátorok/elemek:



Li-ion:
Kérjük vegye figyelembe a „Szállítás” fejezetben leírtakat.

A változtatások joga fenntartva.

Русский

В состав эксплуатационных документов, предусмотренных изготовителем для продукции, могут входить настоящее руководство по эксплуатации, а также приложения.

Информация о подтверждении соответствия содержится в приложении.

Информация о стране происхождения указана на корпусе изделия и в приложении.

Дата изготовления указана на последней странице обложки Руководства.

Контактная информация относительно импортера содержится на упаковке.

Срок службы изделия

Срок службы изделия составляет 7 лет. Не рекомендуется к эксплуатации по истечении 5 лет хранения с даты изготовления без предварительной проверки (дату изготовления см. на этикетке).

Перечень критических отказов и ошибочные действия персонала или пользователя

- не использовать с поврежденной рукояткой или поврежденным защитным кожухом
- не использовать при появлении дыма непосредственно из корпуса изделия
- не использовать с перебитым или оголенным электрическим кабелем
- не использовать на открытом пространстве во время дождя (в распыляемой воде)
- не включать при попадании воды в корпус
- не использовать при сильном искрении
- не использовать при появлении сильной вибрации

Критерии предельных состояний

- перетёрт или повреждён электрический кабель
- повреждён корпус изделия

Тип и периодичность технического обслуживания

Рекомендуется очистить инструмент от пыли после каждого использования.

Хранение

- необходимо хранить в сухом месте
- необходимо хранить вдали от источников повышенных температур и воздействия солнечных лучей
- при хранении необходимо избегать резкого перепада температур
- хранение без упаковки не допускается
- подробные требования к условиям хранения смотрите в ГОСТ 15150 (Условие 1)

162 | Русский

Транспортировка

- категорически не допускается падение и любые механические воздействия на упаковку при транспортировке
- при разгрузке/погрузке не допускается использование любого вида техники, работающей по принципу зажима упаковки
- подробные требования к условиям транспортировки смотрите в ГОСТ 15150 (Условие 5)

Указания по безопасности

Внимание! Внимательно прочитайте следующие указания. Ознакомьтесь с элементами управления и правильным использованием садового инструмента. Сохраняйте руководство по эксплуатации для дальнейшего использования.

Пояснения к символам на садовом инструменте

Общее указание на наличие опасности.



Прочитайте руководство по эксплуатации.



Следите за тем, чтобы отбрасываемые работающей машиной предметы не травмировали находящихся вблизи людей.



Предупреждение: Выдерживайте безопасное расстояние до садового инструмента, когда он работает.



Осторожно: Не прикасайтесь к вращающимся ножам. Ножи острые. Берегите пальцы ног и рук.



Выключайте садовый инструмент и расцепляйте прерыватель электрической цепи перед проведением работ по техобслуживанию либо очистке, а также в случае, когда Вы оставляете инструмент без присмотра даже на короткое время.



Неприменимо.



Прежде чем прикасаться к деталям садового инструмента, подождите, пока все его детали полностью не остановятся. Ножи продолжают вращаться некоторое время после выключения садового инструмента и могут причинить телесные повреждения.



Не используйте садовый инструмент в дождь и не подвергайте его воздействию дождя.



Берегитесь удара электрическим током.



Неприменимо.



Используйте зарядное устройство только в сухих помещениях.



Зарядное устройство оснащено защитным трансформатором.

Эксплуатация

- Никогда не позволяйте пользоваться садовым инструментом детям или лицам, не

- знакомым с этими указаниями. Национальные предписания могут ограничивать возраст оператора. Если Вы не пользуетесь садовым инструментом, храните его в недосягаемом для детей месте.
- ▶ Этот садовый инструмент не предназначен для использования лицами (включая детей) с ограниченными психическими или сенсорными способностями, с нарушениями психического здоровья, а также с недостаточным опытом/знаниями, исключая случаи, когда эксплуатация осуществляется такими лицами под наблюдением ответственного за их безопасность либо после получения от ответственного за безопасность соответствующих разъяснений относительно эксплуатации данного садового инструмента. Необходимо проследить, чтобы дети не играли с садовым инструментом.
 - ▶ Никогда не осуществляйте стрижку газона, если поблизости находятся другие люди, в особенности дети или домашние животные.
 - ▶ Оператор или пользователь ответственен за несчастные случаи и ущерб, нанесенный другим лицам или их имуществу.
 - ▶ Не работайте с садовым инструментом босиком или в открытых сандалиях. Всегда одевайте прочную обувь и длинные брюки.
 - ▶ Тщательно осмотрите участок работы и уберите камни, палки, проволоку, кости и прочие посторонние предметы.
 - ▶ Перед использованием всегда проверяйте ножи, винты ножей и ножевой узел на предмет износа и повреждения. Во избежание дисбаланса всегда меняйте сразу все износившиеся или поврежденные ножи и винты ножей.
 - ▶ Косите только при дневном свете либо хорошем искусственном освещении.
 - ▶ Не работайте с газонокосилкой в плохую погоду, в особенности, когда надвигается гроза.
 - ▶ По возможности не пользуйтесь садовым инструментом на влажной траве.
 - ▶ Передвигайтесь всегда спокойно, никогда не бегите.
 - ▶ Никогда не используйте садовый инструмент с поврежденными защитными устройствами и крышками или без предохранительных приспособлений, как напр., без дефлектора и/или травосборника.
 - ▶ Носите средства защиты слуха.
 - ▶ **Работа на склонах может быть опасной.**
 - Не косите на особенно крутых склонах.
 - На склонах и на мокрой траве всегда следите за уверенным шагом.

164 | Русский

- На наклонных поверхностях всегда работайте поперек и никогда не работайте в направлении вверх или вниз.
 - Будьте особенно осторожны при смене направления на склонах.
 - ▶ Будьте крайне осторожны, если Вы идете спиной вперед или тянете садовый инструмент за собой.
 - ▶ При скашивании травы всегда толкайте садовый инструмент перед собой и никогда не подтягивайте его к себе.
 - ▶ Ножи должны быть полностью остановлены, если Вам нужно наклонить садовый инструмент для транспортировки, пересечь участок, не засеянный травой, или убрать садовый инструмент с участка/переместить на участок, где Вы производили/намерены производить скашивание.
 - ▶ Не наклоняйте садовый инструмент, начиная работу с ним или запуская двигатель, за исключением тех случаев, когда это необходимо для работы в высокой траве. В таком случае приподнимите садовый инструмент с противоположной Вам стороны нажатием на рукоятку, однако не больше нужного. Следите за тем, чтобы Ваши руки были на рукоятке, когда будете опять опускать садовый инструмент.
 - ▶ Включите садовый инструмент, как описано в инструкции по эксплуатации, следите за тем, чтобы Ваши ноги были на достаточном расстоянии от вращающихся ножей.
 - ▶ Держите руки и ноги на расстоянии от вращающихся частей и не подставляйте их под вращающиеся части.
 - ▶ При работе с садовым инструментом держитесь на расстоянии от зоны выброса.
 - ▶ Никогда не поднимайте и не переносите садовый инструмент при работающем двигателе.
 - ▶ **Ничего не меняйте в садовом инструменте.** Недопустимые изменения могут сказаться на безопасности Вашего садового инструмента и приводить к сильным шумам и вибрациям.
 - ▶ Регулярно проверяйте шнур питания и используемый удлинитель. Не подключайте поврежденный шнур к сети и не прикасайтесь к нему, не отключив его от сети. Если шнур поврежден, возможен контакт с находящимися под напряжением деталями. Защитите себя от опасности поражения электрическим током.
- Отключайте прерыватель электроцепи:**
- всегда, когда оставляете садовый инструмент без присмотра,
 - перед устранением застрявания,
 - перед проверкой, очисткой или выполнением прочих работ на садовом инструменте,
 - после столкновения с чужеродными предметами.

Немедленно проверьте садовый инструмент на предмет повреждений и при необходимости отремонтируйте его,
– если садовый инструмент начнет необычно вибрировать (немедленно проверить).

Техобслуживание

- ▶ **При манипуляциях или работах в зоне острых ножей всегда одевайте садовые рукавицы.**
- ▶ Проверяйте все гайки, болты и винты на предмет прочной посадки с целью обеспечения безопасного рабочего состояния садового инструмента.
- ▶ Регулярно проверяйте состояние и степень износа травосборника.
- ▶ Проверяйте садовый инструмент и на всякий случай меняйте износившиеся или поврежденные детали.
- ▶ Используйте только предусмотренные для садового инструмента ножи.
- ▶ Для замены используйте оригинальные запасные части фирмы Bosch.

Указания по оптимальному обращению с аккумулятором

- ▶ **Убедитесь, что садовый инструмент выключен, прежде чем вставлять аккумуляторную батарею.** Установка аккумуляторной батареи во включенный садовый инструмент может привести к несчастному случаю.

- ▶ **Используйте только предусмотренные для данного садового инструмента аккумуляторные батареи производства Bosch.**

Использование других аккумуляторных батарей может привести к травмам и чревато возникновением пожара.

- ▶ **Не вскрывайте аккумулятор.** При этом возникает опасность короткого замыкания.



Защищайте аккумуляторную батарею от высоких температур, напр., от длительного нагревания на солнце, от огня, воды и влаги. Существует опасность взрыва.



- ▶ **Защищайте неиспользуемый аккумулятор от канцелярских скрепок, монет, ключей, гвоздей, винтов и других маленьких металлических предметов, которые могут закоротить полюса.** Короткое замыкание полюсов аккумулятора может привести к ожогам или пожару.

- ▶ **При повреждении и ненадлежащем использовании аккумулятора может выделиться газ. Обеспечьте приток свежего воздуха и при возникновении жалоб обратитесь к врачу.** Газы могут вызвать раздражение дыхательных путей.

- ▶ **Используйте аккумуляторную батарею только в комбинации с Вашим инструментом Bosch.**

166 | Русский

Только так Вы сможете предотвратить опасную перегрузку аккумулятора.

- **Острыми предметами, как напр., гвоздем или отверткой, а также внешним силовым воздействием можно повредить аккумуляторную батарею.** Это

может привести к внутреннему короткому замыканию, возгоранию с задымлением, взрыву или перегреву аккумуляторной батареи.

- **Не замыкайте накоротко аккумулятор.** Это создает опасность взрыва.
- Защищайте аккумулятор от влаги и воды.
- Храните аккумулятор только в диапазоне температур от $-20\text{ }^{\circ}\text{C}$ до $50\text{ }^{\circ}\text{C}$. Не оставляйте аккумулятор летом в автомобиле.
- Время от времени прочищайте вентиляционные прорези аккумулятора мягкой, сухой и чистой кисточкой.

Символы

Следующие символы помогут Вам при чтении и понимании руководства по эксплуатации. Запомните символы и их значение. Правильная интерпретация символов поможет Вам правильнее и надежнее работать с садовым инструментом.

Символ	Значение
	Направление движения
	Направление реакции
	Надевайте защитные рукавицы
	Вес

Символ	Значение
	Включение
	Выключение
	Разрешенное действие
	Запрещенное действие
	Принадлежности/запчасти

Применение по назначению

Садовый инструмент предназначен для скашивания травы на частных газонах.

Технические данные

Аккумуляторная газонокосилка	Rotak 32 LI Rotak 32 LI S	
Товарный №	3 600 H85 D..	
Ширина ножа	см	32
Высота скашивания	мм	30 – 60
Вместимость травосборника	л	31
Вес согласно ЕРТА-Procedure 01:2014	кг	10,4
Серийный номер	см. заводскую табличку садового инструмента	
Аккумулятор	литий-ионный	
Товарный №		
– 1,3	A-ч	2 607 336 631
– 2,0	A-ч	1 607 A35 02V
– 2,6	A-ч	2 607 336 633
– 4,0	A-ч	2 607 337 047
Номинальное напряжение	V=	36
Емкость		
– 2 607 336 631	A-ч	1,3
– 1 607 A35 02V	A-ч	2,0
– 2 607 336 633	A-ч	2,6
– 2 607 337 047	A-ч	4,0
Число элементов аккумулятора		
– 1,3		10
– 2,0		10
– 2,6		20
– 4,0		20

** с зарядным устройством AL 3620 CV Professional

Аккумуляторная газонокосилка		Rotak 32 LI Rotak 32 LI S	
Зарядное устройство		AL 3620 CV	
Товарный №	EU UK AU	2 607 225 657 2 607 225 659 2 607 225 661	
Зарядный ток	A		2,0
Допустимый диапазон температуры при зарядке	°C		0 – 45
Продолжительность зарядки (аккумулятор разряжен)**			
– 1,3	мин		55
– 2,0	мин		70
– 2,6	мин		95
– 4,0	мин		140
Вес согласно ЕРТА-Procedure 01:2014	кг		0,6
Класс защиты			□/II
Зарядное устройство		AL 3640 CV	
Товарный №	EU UK AU	2 607 225 099 2 607 225 101 2 607 225 103	
Зарядный ток	A		4,0
Допустимый диапазон температуры при зарядке	°C		0 – 45
Продолжительность зарядки (аккумулятор разряжен)**			
– 1,3	мин		45
– 2,0	мин		45
– 2,6	мин		65
– 4,0	мин		80
Вес согласно ЕРТА-Procedure 01:2014	кг		1,0
Класс защиты			□/II

** с зарядным устройством AL 3620 CV Professional

Данные по шуму и вибрации

Значения звуковой эмиссии определены в соответствии с EN 60335-2-77.

A-взвешенный уровень шума от электроинструмента составляет обычно: уровень звукового давления 74 дБ(A); уровень звуковой мощности 86 дБ(A). Погрешность K = 0,5 дБ.

Суммарная вибрация a_h (векторная сумма трех направлений) и погрешность K определены в соответствии с EN 60335-2-77:
 $a_h < 2,5 \text{ м/с}^2$, K = 1,5 м/с^2 .

Монтаж и эксплуатация

Действие	Рисунок	Страница
Комплект поставки	1	278
Монтаж рукоятки	2	278
Сборка травосборника	3	279
Установка/снятие травосборника	4	279
Зарядка аккумулятора	5	279
Установка аккумулятора	6	280
Расцепление прерывателя электрической цепи и установка его в положение покоя	7	281
Настройка высоты скашивания	8	281
Включение	9	282
Указания по работе	10	283
Выключение, Отключайте прерыватель электроцепи	11	283
Изъятие аккумулятора	12	284
Техническое обслуживание ножей	13	285
Выбор принадлежностей	14	285

Включение

Для Вашей безопасности

- ▶ **Внимание! Выключите садовый инструмент, расцепите прерыватель электрической цепи и извлеките аккумуляторную батарею из инструмента перед проведением работ по техобслуживанию или очистке. Эти операции необходимо проработать также и в том случае, если поврежден, обрезан или запутался шнур питания.**
- ▶ **После выключения садового инструмента ножи еще несколько секунд продолжают вращаться.**
- ▶ **Осторожно – не касайтесь вращающегося ножа.**

Зарядка аккумулятора

- ▶ **Не используйте другое зарядное устройство.** Входящее в комплект зарядное устройство предназначено для встроенной в Ваш садовый инструмент литиево-ионной аккумуляторной батареи.
- ▶ **Учитывайте напряжение сети!** Напряжение источника тока должно соответствовать данным на заводской табличке зарядного устройства. Зарядные устройства на 230 В могут работать также и при напряжении 220 В.

Аккумулятор оснащен устройством контроля температуры, которое позволяет производить зарядку только в пределах температуры от 0 °C до 45 °C. Этим достигается продолжительный срок службы аккумулятора.

168 | Русский

Указание: Аккумулятор поставляется не полностью заряженным. Для обеспечения полной мощности аккумулятора зарядите его полностью перед первым применением.

Литий-ионный аккумулятор может быть заряжен в любое время без сокращения срока службы. Прекращение процесса зарядки не наносит вреда аккумулятору.

Литиево-ионные аккумуляторные батареи защищены от глубокой разрядки системой «Electronic Cell Protection (ECP)». При разряженной аккумуляторной батарее садовый инструмент выключается благодаря системе защиты: Режущий нож больше не двигается.

ВНИМАНИЕ После автоматического отключения садового инструмента не продолжайте нажимать на выключатель. Вы можете повредить аккумуляторную батарею.

Процесс зарядки

Процесс зарядки начинается сразу, как только вилка сети зарядного устройства будет вставлена в штепсельную розетку и аккумулятор будет установлен в зарядное гнездо.

Благодаря интеллектуальной процедуре зарядки зарядное устройство автоматически распознает степень заряда аккумулятора и производит зарядку оптимальным током в зависимости от температуры и напряжения аккумулятора.

Это защищает аккумулятор, при хранении в зарядном устройстве аккумулятор благодаря этому всегда полностью заряжен.

Режим быстрой зарядки

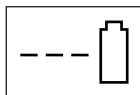

AL 3640 CV Professional



AL 3620 CV Professional

Процесс быстрой зарядки отображается **миганием зеленого светодиода**.

Индикаторный элемент аккумулятора: Во время процесса зарядки загораются подряд 3 зеленых светодиода и гаснут на короткое время. Аккумулятор полностью заряжен, если 3 зеленых светодиода горят постоянно. Приблизительно через 5 мин по окончании зарядки аккумулятора 3 зеленых светодиода гаснут.

Указание: Быстрая зарядка возможна, только если температура аккумуляторной батареи находится в пределах допустимого диапазона, см. раздел «Технические данные».

Аккумулятор заряжен



AL 3640 CV Professional



AL 3620 CV Professional

Непрерывное свечение светодиода сигнализирует о полностью заряженном аккумуляторе.

Дополнительно в течение прилб 2 секунд подается звуковой сигнал, сигнализирующий о полностью заряженном аккумуляторе.

Непосредственно после этого аккумулятор может быть извлечен, и им можно пользоваться.

Без вставленного аккумулятора **непрерывное свечение зеленого светодиода** сигнализирует о том, что штепсельная вилка подключена к розетке и зарядное устройство готово к работе.

Температура аккумулятора ниже 0 °C или выше 45 °C

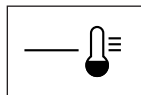

AL 3640 CV Professional

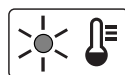

AL 3620 CV Professional

Непрерывное свечение светодиода сигнализирует о том, что температура аккумулятора находится за пределами допустимого диапазона 0 °C – 45 °C. После возвращения в допустимый температурный диапазон зарядное устройство автоматически переключается в режим быстрой зарядки.

Если температура аккумулятора находится за пределами допустимого диапазона, при установке в зарядное устройство загорается красный светодиод.

Аккумулятор не заряжается

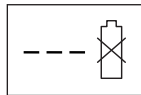

AL 3640 CV Professional

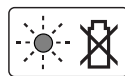

AL 3620 CV Professional

Если зарядка невозможна по причине иной неполадки, **мигает красный светодиод**.

Процесс зарядки не начинается, зарядка аккумуляторной батареи невозможна (см. раздел «Поиск неисправностей»).

Указания по зарядке аккумулятора

При непрерывных или многократно повторяемых циклах зарядки без перерыва зарядное устройство может нагреться. Это, однако, не должно вызывать опасений и не свидетельствует о технической неисправности электроинструмента.

Значительное сокращение продолжительности работы после заряда свидетельствует о старении аккумулятора и указывает на необходимость его замены.

Учитывайте указания по утилизации.

Охлаждение аккумулятора (Active Air Cooling)

Встроенное в зарядное устройство управление вентилятором контролирует температуру установленного аккумулятора. Если температура аккумулятора превышает 30 °C, вентилятор охлаждает его до оптимальной для зарядки температуры. Включенный вентилятор издает при работе характерные шумы.

Если вентилятор не запускается, то температура аккумулятора находится в пределах оптимального температурного диапазона или вентилятор неисправен. В этом случае время зарядки аккумулятора увеличивается.

Указания по применению

Индикатор заряженности аккумулятора

Аккумулятор оснащен индикатором заряженности, который показывает его степень заряженности. Индикатор заряженности состоит из 3 зеленых светодиодов.

Для активизации индикатора заряженности нажмите кнопку индикатора заряженности. Прибл. через 5 секунд индикатор заряженности гаснет самостоятельно.

Степень заряженности можно проверять и на вынутом аккумуляторе.

Светодиодная индикация	Емкость аккумулятора
Непрерывное свечение 3 зеленых светодиодов	$\geq 2/3$
Непрерывное свечение 2 зеленых светодиодов	$\geq 1/3$
Непрерывное свечение 1 зеленого светодиода	$\leq 1/3$
Мигание 1 зеленого светодиода	Резерв

Если после нажатия кнопки не загорается ни один из светодиодов, это значит, что аккумулятор неисправен и подлежит замене.

Из соображений безопасности проверка степени заряженности аккумулятора может производиться только при неработающем садовом инструменте.

Во время процесса зарядки загораются подряд 3 зеленых светодиода и гаснут на короткое время. Аккумулятор полностью заряжен, если 3 зеленых светодиода горят постоянно. Приблизительно через 5 мин по окончании зарядки аккумулятора 3 зеленых светодиода гаснут.

Индикатор контроля температуры

Красный светодиод индикатора контроля температуры сигнализирует о том, что аккумулятор или электроника садового инструмента (при установленном аккумуляторе) находятся за пределами оптимального температурного диапазона. В таком случае садовый инструмент не работает или работает не на полную мощность.

Контроль за температурой аккумулятора

Красный СИД мигает при нажатии кнопки или выключателя (при вставленной аккумуляторной батарее): аккумуляторная батарея за пределами допустимого температурного диапазона.

При температуре выше 70 °C аккумулятор отключается на время, которое требуется для возвращения в допустимый температурный диапазон.

Контроль за температурой электроники садового инструмента

Красный светодиод выключателя **постоянно светится**: Температура электроники садового инструмента ниже 5 °C или выше 75 °C.

При температуре выше 90 °C электроника садового инструмента отключается на время, которое требуется для возвращения в допустимый температурный диапазон.

Эффективность (продолжительность работы аккумулятора)

Эффективность скашивания (продолжительность работы аккумулятора) зависит от свойств газона, напр., густоты травы, влажности, длины травы, а также высоты скашивания.

Частое включение и выключение садового инструмента во время скашивания также снижает производительность скашивания (продолжительность работы аккумуляторной батареи).

Для оптимизации производительности скашивания (продолжительности работы аккумулятора) рекомендуется чаще косить, увеличить высоту скашивания и двигаться с умеренной скоростью.

Нижеприведенный пример показывает зависимость между высотой скашивания и производительностью скашивания по отношению к зарядке аккумулятора.

Условия скашивания

Очень тонкая, сухая трава Тонкая, сухая трава

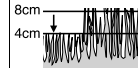
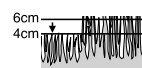

Производительность скашивания (Rotak 32 LI)
до 150 м² до 100 м²

Производительность скашивания (Rotak 32 LI S)
до 450 м² до 220 м²

Чтобы увеличить продолжительность работы, возможно использование дополнительного аккумулятора либо аккумуляторной батареи большей емкости, которые можно приобрести через авторизованную сервисную мастерскую для садовых инструментов Bosch.

170 | Русский

Поиск неисправностей

Проблема	Возможная причина	Устранение
Садовый инструмент не работает	Возможно, агрегат забился	Отключайте прерыватель электроцепи: Проверьте нижнюю часть садового инструмента и при необходимости устраните причину (обязательно одевайте садовые рукавицы)
	Аккумулятор заряжен не полностью	Зарядка аккумулятора
	Аккумулятор вставлен не полностью	Установка аккумулятора
	Трава слишком высокая	Настройте большую высоту скашивания и наклоните садовый инструмент, чтобы снизить начальную нагрузку
	Сработала защита двигателя	Дайте двигателю остыть и установите большую высоту скашивания
	Аккумулятор холодный/горячий	Дайте аккумулятору нагреться/остыть
	Прерыватель тока вставлен неправильно/не до конца	Установите его правильно
Двигатель включается и снова останавливается	После приведения в действие выключателя двигатель запускается с небольшой задержкой по времени	Держите выключатель нажатым ок. 1 – 3 сек., чтобы запустить двигатель
	Аккумулятор заряжен не полностью	Зарядка аккумулятора
	Прерыватель тока вставлен неправильно/не до конца	Установите его правильно
	Аккумулятор вставлен не полностью	Установка аккумулятора
Садовый инструмент работает с перебоями	Аккумулятор холодный/горячий	Дайте аккумулятору нагреться/остыть
	Установите большую высоту скашивания	Установите большую высоту скашивания
Садовый инструмент скашивает неравномерно и/или Двигатель работает с трудом	Повреждена внутренняя проводка садового инструмента	Обратитесь в сервисную мастерскую
	Сработала защита двигателя	Дайте двигателю остыть и установите большую высоту скашивания
	Высота скашивания слишком мала	Установите большую высоту скашивания
	Затупился нож	Замените нож
	Возможно, агрегат забился	Проверьте нижнюю часть садового инструмента и при необходимости устраните причину (обязательно одевайте садовые рукавицы)
Нож установлен неправильной стороной	Установите нож правильной стороной	

Проблема	Возможная причина	Устранение
Эффективность скашивания (продолжительность работы аккумулятора) недостаточна	Высота скашивания слишком мала	Установите большую высоту скашивания и передвигайтесь медленнее
	Высокая трава	Установите большую высоту скашивания и передвигайтесь медленнее
	Трава слишком мокрая или влажная	Подождите, пока трава высохнет, и передвигайтесь медленнее
	Трава слишком густая	Установите большую высоту скашивания, передвигайтесь медленнее и осуществляйте скашивание чаще
	Дополнительный аккумулятор можно приобрести через авторизованную сервисную мастерскую для садовых инструментов Bosch	Обратитесь в сервисную мастерскую
После включения садового инструмента нож не вращается	На нож наматалась трава	Выключите садовый инструмент Устраните причину (обязательно одевайте садовые рукавицы)
	Ослабились гайка ножа/винт ножа	Затяните гайку ножа/винт ножа (17 Нм)
Чрезмерная вибрация/шум	Ослабились гайка ножа/винт ножа	Затяните гайку ножа/винт ножа (17 Нм)
	Нож поврежден	Замените нож
Зарядка невозможна	Загрязнены контакты аккумулятора	Очистите контакты, напр., несколько раз подряд вынув и вставив аккумулятор в зарядное гнездо, при необходимости замените аккумулятор
	Аккумулятор неисправен, поскольку произошел обрыв связи между отдельными элементами	Заменить аккумулятор
Светодиоды после установки сетевого штекера в розетку не загораются	Вилка сети зарядного устройства вставлена неполностью в розетку	Правильно вставить вилку в штепсельную розетку
	Неисправность штепсельной розетки, кабеля питания или зарядного устройства	Проверьте напряжение в сети, при необходимости отдайте зарядное устройство на проверку в авторизованную сервисную мастерскую для электроинструментов Bosch

Техобслуживание и сервис



Уход за аккумулятором

- ▶ **Внимание! Выключите садовый инструмент, расцепите прерыватель электрической цепи и извлеките из инструмента аккумуляторную батарею, а также травосборник, прежде чем проводить работы по техобслуживанию или очистке.**
- ▶ **При манипуляциях или работах в зоне острых ножей всегда одевайте садовые рукавицы.**

Чтобы гарантировать оптимальную работу аккумулятора, соблюдайте следующие указания и выполняйте следующие меры:

- Защищайте аккумулятор от влаги и воды.

- Храните аккумулятор только в диапазоне температур от -20°C до 50°C . Не оставляйте аккумулятор летом в автомобиле.
- При прямых солнечных лучах не оставляйте аккумулятор в садовом инструменте.
- Оптимальная температура хранения аккумулятора составляет 5°C .
- Время от времени прочищайте вентиляционные прорези аккумулятора мягкой, сухой и чистой кисточкой.

Значительное сокращение продолжительности работы после заряда свидетельствует о старении аккумулятора и указывает на необходимость его замены.

Сервис и консультирование на предмет использования продукции**www.bosch-garden.com**

При всех дополнительных вопросах и заказе запчастей, пожалуйста, обязательно указывайте 10-значный товарный номер, указанный на заводской табличке садового инструмента.

Для региона: Россия, Беларусь, Казахстан, Украина

Гарантийное обслуживание и ремонт электроинструмента, с соблюдением требований и норм изготовителя производятся на территории всех стран только в фирменных или авторизованных сервисных центрах «Роберт Бош».

ПРЕДУПРЕЖДЕНИЕ! Использование контрафактной продукции опасно в эксплуатации, может привести к ущербу для Вашего здоровья. Изготовление и распространение контрафактной продукции преследуется по Закону в административном и уголовном порядке.

Россия

Уполномоченная изготовителем организация:

ООО «Роберт Бош»

Вашутинское шоссе, вл. 24

141400, г.Химки, Московская обл.

Россия

Тел.: 8 800 100 8007 (звонок по России бесплатный)

E-Mail: info.powertools@ru.bosch.com

Полную и актуальную информацию о расположении сервисных центров и приёмных пунктов Вы можете получить:

- на официальном сайте www.bosch-pt.ru
- либо по телефону справочно – сервисной службы Bosch 8 800 100 8007 (звонок по России бесплатный)

Беларусь

ИП «Роберт Бош» ООО

Сервисный центр по обслуживанию электроинструмента

ул. Тимирязева, 65А-020

220035, г. Минск

Беларусь

Тел.: +375 (17) 254 78 71

Тел.: +375 (17) 254 79 16

Факс: +375 (17) 254 78 75

E-Mail: pt-service.by@bosch.com

Официальный сайт: www.bosch-pt.by

Казахстан

Центр консультирования и приема претензий

ТОО «Роберт Бош» (Robert Bosch)

г. Алматы,

Республика Казахстан

050012

ул. Муратбаева, д.180

БЦ «Гермес», 7й этаж

Тел.: +7 (727) 331 31 00

Факс: +7 (727) 233 07 87

E-Mail: ptka@bosch.com

Полную и актуальную информацию о расположении сервисных центров и приемных пунктов Вы можете получить на официальном сайте:

www.bosch-professional.kz

Транспортировка

На вложенные литиево-ионные аккумуляторные батареи распространяются требования в отношении транспортировки опасных грузов. Аккумуляторные батареи могут перевозиться самим пользователем автомобильным транспортом без необходимости соблюдения дополнительных норм.

При перевозке с привлечением третьих лиц (напр.: самолетом или транспортным экспедитором) необходимо соблюдать особые требования к упаковке и маркировке. В этом случае при подготовке груза к отправке необходимо участие эксперта по опасным грузам.

Отправляйте аккумуляторную батарею только с неповрежденным корпусом. Заклейте открытые контакты и упакуйте аккумуляторную батарею так, чтобы она не перемещалась внутри упаковки.

Пожалуйста, соблюдайте также возможные дополнительные национальные предписания.

Утилизация

Не выбрасывайте садовые инструменты, зарядные устройства и аккумуляторные батареи/батарейки в бытовой мусор!

Только для стран-членов ЕС:

В соответствии с европейской директивой 2012/19/EU отслужившие электрические и электронные приборы и в соответствии с европейской директивой 2006/66/EC поврежденные либо отработанные аккумуляторы/батарейки нужно собирать отдельно и сдавать на экологически чистую рекуперацию.

Аккумуляторы, батареи:**Литиево-ионный:**

Пожалуйста, соблюдайте указания раздела «Транспортировка».

Возможны изменения.

Українська

Вказівки з техніки безпеки

Увага! Уважно прочитайте наступні вказівки. Ознайомтеся з елементами управління і правилами користування садовим інструментом. Зберігайте інструкцію з експлуатації для подальшого користування нею.

Пояснення щодо символів на садовому інструменті



Загальна вказівка про небезпеку.



Прочитайте цю інструкцію з експлуатації.



Слідкуйте за тим, щоб чужорідні частки, що відлітають при видуванні повітря, не травмували людей поблизу.



Попередження:
Дотримуйтеся безпечної відстані до садового інструменту, коли він працює.



Обережно: Не торкайтеся до ножів, що обертаються. Ножі гострі. Бережіть пальці рук і ніг.



Перед роботами з технічного обслуговування або очищення або перш ніж залишити садовий інструмент без нагляду, вимкніть його і відключіть роз'єднувач струму.



Не стосується.



Перш ніж торкатися до деталей садового інструменту, зачекайте, доки всі деталі не зупиняться. Після вимкнення садового інструменту ножі ще продовжують обертатися і можуть призвести до поранень.



Не користуйтеся садовим інструментом в дощ, на прилад взагалі не повинен попадати дощ.



Захищайте себе від удару електричним струмом.



Не стосується.



Використовуйте зарядний прилад лише у сухих приміщеннях.



Зарядний пристрій обладнаний захисним трансформатором.

Експлуатація

- ▶ Ні в якому разі не дозволяйте користуватися садовим інструментом дітям і особам, що не знайомі з цими вказівками. Національні приписи можуть обмежувати допустимий вік користувача. Якщо Ви не працюєте з садовим інструментом, зберігайте його в недоступному для дітей місці.
- ▶ Цей садовий інструмент не призначений для використання особами (включаючи дітей) з обмеженими психічними, чуттєвими або розумовими здатностями або недостатнім

174 | Українська

досвідом та/або недостатніми знаннями – це дозволяється робити лише у тому випадку, якщо за ними спостерігає особа, що відповідає за їхню безпеку, або вони отримують від неї вказівки щодо того, як слід використовувати прилад.

Необхідно спостерігати за дітьми, щоб переконатися, що вони не грають з садовим інструментом.

- ▶ Ніколи не скошуйте траву, коли поблизу знаходяться люди, зокрема діти, або домашні тварини.
- ▶ Користувач несе відповідальність за нещасні випадки, тілесні ушкодження інших людей і пошкодження чужого майна.
- ▶ Не працюйте з садовими інструментом босоніж або у відкритих сандалях. Завжди майте на собі міцне взуття і довгі штани.
- ▶ Уважно огляньте ділянку, на якій Ви збираєтесь працювати, і приберіть каміння, дрючки, дроти, кістки і інші чужорідні предмети.
- ▶ Перед користуванням газонокосаркою завжди продивляйтеся, чи не зносилися і чи не пошкоджені ножі, гвинти ножів і ножовий вузол. Щоб уникнути дисбалансу, ножі і гвинти ножів, що зносилися або пошкоджені, завжди міняйте усі разом.
- ▶ Скошуйте траву лише при денному світлі або при доброму штучному освітленні.
- ▶ Не працюйте з газонокосаркою в погану погоду, особливо, коли збирається гроза.
- ▶ За можливістю не користуйтеся садовим інструментом на мокрій траві.
- ▶ Завжди йдіть спокійним кроком, ніколи не біжіть.
- ▶ Ніколи не користуйтеся садовим інструментом з пошкодженими захисними пристроями і кришками або без запобіжних пристроїв, як напр., без дефлектора та/або без кошика для скошеної трави.
- ▶ Вдягайте навушники.
- ▶ **Скошування трави на косогорах може бути небезпечним.**
 - Не скошуйте траву на занадто крутих схилах.
 - На схилах та на мокрій траві завжди слідкуйте за тим, щоб Ви стійко стояли на ногах.
 - На схилах завжди косіть газон поперек, а не вгору-вниз.
 - Якщо Ви працюєте на схилах, будьте особливо обережними на поворотах.
 - ▶ Будьте особливо обережними, коли Ви задкуєте або тягнете садовий інструмент за собою.
 - ▶ При скошуванні трави завжди штовхайте садовий інструмент поперед себе і ніколи не тягніть його до себе.
 - ▶ Нахилити садовий інструмент для його перевезення, перевозити його через голі ділянки, а також до місця, де Ви збираєтесь скошувати траву, або з такого місця

дозволяється лише, коли ножі стоять.

- ▶ При запуску садового інструменту і вмиканні мотора не нахилийте садовий інструмент – за винятком тих випадків, коли це необхідно зважаючи на високу траву. У такому випадку піднімайте садовий інструмент, притискаючи рукоятку, лише наскільки це необхідно і лише з протилежного до Вас боку. Коли будете опускати садовий інструмент, слідкуйте за тим, щоб Ваші руки були на рукоятці.
- ▶ Вмикайте садовий інструмент, як описано в інструкції з експлуатації, і слідкуйте за тим, щоб Ваші ноги були на достатній відстані від ножів, що обертаються.
- ▶ Не підсовуйте руки і ноги під деталі, що обертаються, і не тримайте поблизу від таких деталей.
- ▶ Тримайтеся на відстані від викидної зони, коли працюєте із садовим інструментом.
- ▶ Ніколи не піднімайте і не переносьте садовий інструмент, коли працює мотор.
- ▶ **Нічого не міняйте в приладі.** Недозволені зміни можуть вплинути на безпеку садового інструменту і призвести до посилених шумів і вібрацій.
- ▶ Регулярно перевіряйте шнур живлення та подовжувач, яким Ви користуєтеся. Не під'єднуйте пошкоджений шнур до мережі живлення і не торкайтеся до нього, поки Ви не від'єдали його від мережі живлення. При

пошкодженому шнурі можливий контакт з частинами, що знаходяться під напругою. Захистіть себе від небезпеки ураження електричним струмом.

Відмикайте роз'єднувач струму:

- завжди, коли залишаєте садовий інструмент без нагляду,
- перед тим, як звільнити шипи що застряли,
- перед тим, як перевірити або прочистити садовий інструмент, або виконати якісь роботи в ньому,
- після зіткнення з чужорідним тілом. негайно перевірте садовий інструмент на предмет пошкоджень і за необхідністю відремонтуйте,
- якщо садовий інструмент почав незвичайно вібрувати (негайно перевірте).

Технічне обслуговування

- ▶ **Вдягайте завжди садові рукавиці, якщо Ви збираєтесь орудувати або працювати поблизу гострих ножів.**
- ▶ Перевіряйте всі гайки, прогоничі і гвинти на предмет міцної посадки, щоб забезпечити безпечний робочий стан садового інструменту.
- ▶ Регулярно перевіряйте стан і відсутність слідів зношення на кошику для трави.
- ▶ Перевіряйте садовий інструмент і про всяк випадок міняйте зношені або пошкоджені деталі.

176 | Українська

- ▶ Використовуйте лише ножі, що передбачені для садового інструменту.
- ▶ Слідкуйте за тим, щоб нові деталі були від Bosch.

Вказівки щодо оптимального поводження з акумулятором

- ▶ **Перед тим, як вставляти акумуляторну батарею, переконайтеся, що садовий інструмент вимкнено.** Встромляння акумуляторної батареї у ввімкнутий садовий інструмент може призвести до нещасного випадку.
- ▶ **Використовуйте лише акумуляторні батареї Bosch, які передбачені для даного садового інструменту.** Використання інших акумуляторних батарей може призвести до травми і небезпеки пожежі.
- ▶ **Не відкривайте акумуляторну батарею.** Існує небезпека короткого замикання.
 **Захищайте акумуляторну батарею від тепла, зокрема, напр., від сонячних променів, вогню, води та вологи.** Існує небезпека вибуху.

- ▶ **Зберігайте акумуляторну батарею, що саме не застосовується, віддалік від канцелярських скріпок, монет, гвинтів та інших невеликих металевих предметів, що можуть спричинити перемкнення**

контактів. Коротке замикання між контактами акумуляторної батареї може призводити до опіку або пожежі.

- ▶ **При пошкодженні або неправильній експлуатації акумуляторної батареї може виходити пар. Впустіть свіже повітря і – у разі скарг – зверніться до лікаря.** Пар може подразнювати дихальні шляхи.
- ▶ **Використовуйте акумуляторну батарею лише з Вашим інструментом Bosch.** Лише за таких умов акумуляторна батарея буде захищена від небезпечного перевантаження.
- ▶ **Гострими предметами, як напр., гвіздками чи викрутками, а також зовнішніми силовими діями можна пошкодити акумуляторну батарею.** Можливе внутрішнє коротке замикання, загоряння, утворення диму, вибух або перегрів акумуляторної батареї.
- ▶ **Не можна закорочувати акумуляторну батарею.** Існує небезпека вибуху.
- ▶ Захищайте акумулятор від вологи і води.
- ▶ Зберігайте акумулятор лише при температурі від – 20 °C до 50 °C. Зокрема, не залишайте акумулятор влітку в машині.
- ▶ Час від часу прочищайте вентиляційні отвори акумулятора м'яким, чистим і сухим пензликом.

Символи

Наступні символи стануть Вам у нагоді, коли Ви будете читати та щоб зрозуміти інструкцію з експлуатації. Запам'ятайте ці символи та їх значення. Правильне розуміння символів допоможе Вам правильно та безпечно користуватися садовим інструментом.

Символ	Значення
	Напрямок руху
	Напрямок реакції
	Вдягайте захисні рукавиці
	Вага
	Вмикання
	Вимикання
	Дозволена дія
	Заборонена дія
	Приладдя/запчастини

Призначення приладу

Садовий інструмент призначений для косіння газонів в приватному господарстві.

Технічні дані

Акумуляторна газонокосарка	Rotak 32 LI Rotak 32 LI S
Товарний номер	3 600 H85 D..
Ширина ножа	см 32
Висота скошування	мм 30 – 60
Місткість кошика для трави	л 31
Вага відповідно до EPTA-Procedure 01:2014	кг 10,4
Серійний номер	див. заводську табличку на садовому інструменті

**із зарядним пристроєм AL 3620 CV Professional

Акумуляторна газонокосарка	Rotak 32 LI Rotak 32 LI S
Акумуляторна батарея	іонно-літієва
Товарний номер	
– 1,3	Агод. 2 607 336 631
– 2,0	Агод. 1 607 A35 02V
– 2,6	Агод. 2 607 336 633
– 4,0	Агод. 2 607 337 047
Ном. напруга	V= 36
Ємність	
– 2 607 336 631	Агод. 1,3
– 1 607 A35 02V	Агод. 2,0
– 2 607 336 633	Агод. 2,6
– 2 607 337 047	Агод. 4,0
Кількість акумуляторних елементів	
– 1,3	10
– 2,0	10
– 2,6	20
– 4,0	20
Зарядний пристрій	AL 3620 CV
Товарний номер	
	EU 2 607 225 657
	UK 2 607 225 659
	AU 2 607 225 661
Зарядний струм	A 2,0
Допустимий температурний діапазон заряджання	°C 0 – 45
Тривалість заряджання (розряджена акумуляторна батарея)**	
– 1,3	хвил. 55
– 2,0	хвил. 70
– 2,6	хвил. 95
– 4,0	хвил. 140
Вага відповідно до EPTA-Procedure 01:2014	кг 0,6
Клас захисту	 II

**із зарядним пристроєм AL 3620 CV Professional

178 | Українська

Акумуляторна газонокосарка	Rotak 32 LI Rotak 32 LI S	
Зарядний пристрій	AL 3640 CV	
Товарний номер	EU UK AU	2 607 225 099 2 607 225 101 2 607 225 103
Зарядний струм	A	4,0
Допустимий температурний діапазон заряджання	°C	0 – 45
Тривалість заряджання (розряджена акумуляторна батарея)**		
– 1,3	хвил.	45
– 2,0	хвил.	45
– 2,6	хвил.	65
– 4,0	хвил.	80
Вага відповідно до EPTA-Procedure 01:2014	кг	1,0
Клас захисту		□/II
** із зарядним пристроєм AL 3620 CV Professional		

Інформація щодо шуму і вібрації

Значення звукової емісії отримані відповідно до EN 60335-2-77.

А-зважений рівень звукового тиску від приладу, як правило, становить: звукове навантаження 74 дБ(А); звукова потужність 86 дБ(А). Похибка К = 0,5 дБ.

Сумарна вібрація a_h (векторна сума трьох напрямків) та похибка К визначені відповідно до EN 60335-2-77: $a_h < 2,5 \text{ м/с}^2$, $K = 1,5 \text{ м/с}^2$.

Монтаж та експлуатація

Дія	Малюнок	Сторінка
Обсяг поставки	1	278
Монтаж рукоятки	2	278
Збирання кошика для трави	3	279
Монтаж/демонтаж кошика для трави	4	279
Заряджання акумуляторної батареї	5	279
Установлення акумуляторної батареї	6	280
Відключення роз'єднувача струму і приведення його у резервне положення	7	281
Регулювання висоти скошування трави	8	281

Дія	Малюнок	Сторінка
Вмикання	9	282
Вказівки щодо роботи	10	283
Вимкнення, Відмикайте роз'єднувач струму:	11	283
Виймання акумуляторної батареї	12	284
Технічне обслуговування ножа	13	285
Вибір приладдя	14	285

Початок роботи

Для Вашої безпеки

- ▶ **Увага! Перед роботами з технічного обслуговування або очищення вимкніть садовий інструмент, відключіть роз'єднувач струму і витягніть акумуляторну батарею. Це саме має чинність і якщо електрокабель пошкоджений, надрізаний або заплутався.**
- ▶ **Після вимкнення садового інструменту ножи обертаються ще декілька секунд.**
- ▶ **Обережно – не торкайтеся до ножа, що обертається.**

Заряджання акумуляторної батареї

- ▶ **Не використовуйте інші зарядні пристрої.** Поставлений разом з садовим інструментом зарядний пристрій розрахований на літєво-іонний акумулятор, що стоїть в інструменті.
- ▶ **Зважайте на напругу в мережі!** Напруга джерела живлення має відповідати даним на заводській таблиці зарядного пристрою. Зарядні пристрої, розраховані на 230 В, можуть працювати також і від 220 В.

Акумуляторна батарея має елемент для контролю за температурою, який допускає заряджання лише в температурному діапазоні від 0 °C до 45 °C. Цим забезпечується тривалий експлуатаційний резерв акумулятора.

Вказівка: Акумулятор постачається частково зарядженим. Щоб акумулятор міг реалізувати свою повну ємність, перед тим, як перший раз працювати з приладом, акумулятор треба повністю зарядити у зарядному пристрої.

Літєво-іонний акумулятор можна заряджати коли завгодно, це не скорочує його експлуатаційний ресурс. Переривання процесу заряджання не пошкоджує акумулятор.

Літєво-іонний акумулятор захищений від глибокого розряджання за допомогою «Electronic Cell Protection (ECP)». При розрядженому акумуляторі садовий інструмент завдяки схемі захисту вимикається: Ніж більше не рухається.

⚠ УВАГА Після автоматичного вимкнення садового інструменту більше не натискайте на вимикач. Це може пошкодити акумулятор.

Зарядження

Процес зарядження починається, коли мережний штепсель зарядного пристрою буде встромлений в розетку, а акумуляторна батарея буде встромлена у зарядне гніздо.

Завдяки інтелектуальній системі зарядження ступінь зарядженості акумуляторної батареї автоматично розпізнається та зарядження здійснюється оптимальним струмом в залежності від температури та напруги акумулятора.

Це зберігає акумуляторну батарею, і – при її збереженні у зарядному пристрої – вона завжди буде повністю заряджена.

Швидке зарядження

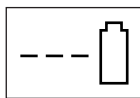

**AL 3640 CV
Professional**

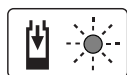

**AL 3620 CV
Professional**

При швидкому зарядженні **мигає зелений світлодіодний індикатор**.

Індикаторний елемент на акумуляторі: Під час зарядження швидко загоряються один за одним і потім гаснуть три зелені світлодіоди. Акумуляторна батарея повністю заряджена, якщо безперервно світяться три зелені світлодіоди. Прибл. через 5 хвилин після того, як акумуляторна батарея буде повністю заряджена, три зелені світлодіоди знову гаснуть.

Вказівка: Швидке зарядження можливе лише в тому випадку, якщо температура акумуляторної батареї знаходиться в межах допустимого температурного діапазону зарядження, див. розділ «Технічні дані».

Акумуляторна батарея заряджена

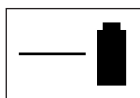

**AL 3640 CV
Professional**

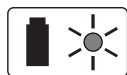

**AL 3620 CV
Professional**

Безперервне **світіння зеленого світлодіодного індикатора** свідчить про те, що акумуляторна батарея повністю зарядилася.

Додатково протягом прибл. 2 секунд подається звуковий сигнал, який свідчить про повну зарядженість акумуляторної батареї.

Після цього акумуляторну батарею можна вийняти і одразу ж використовувати.

Якщо акумуляторна батарея не встромлена, безперервне **світіння зеленого світлодіодного індикатора** свідчить про те, що штепсель встромлений у розетку і зарядний пристрій готовий до роботи.

Температура акумуляторної батареї нижча 0 °C або вища 45 °C

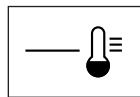

**AL 3640 CV
Professional**

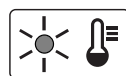

**AL 3620 CV
Professional**

Безперервне **світіння червоного світлодіодного індикатора** свідчить про те, що температура акумуляторної батареї знаходиться за межами температурного діапазону швидкого зарядження 0 °C – 45 °C. Тільки-но буде досягнутий допустимий температурний діапазон зарядження, зарядний пристрій автоматично переключиться на швидке зарядження.

Якщо температура акумуляторної батареї знаходиться за межами допустимого для зарядження діапазону, при встромленні акумуляторної батареї в зарядний пристрій загоряється червоний світлодіод батареї.

Зарядження не здійснюється

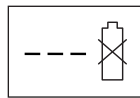

**AL 3640 CV
Professional**

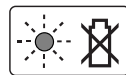

**AL 3620 CV
Professional**

При інших неполадках із зарядженням **мигає червоний світлодіодний індикатор**.

Процес зарядження не може розпочатися, зарядження акумуляторної батареї неможливе (див. розділ «Пошук несправностей»).

Вказівки щодо зарядження

При постійних циклах зарядження або таких, що безперервно повторюються один за одним декілька разів, зарядний пристрій може нагрітися. Однак це не є небезпечним і не свідчить про технічну несправність зарядного пристрою.

Занадто коротка тривалість роботи після зарядження свідчить про те, що акумулятор вичерпав себе і його треба поміняти.

Зважайте на вказівки щодо видалення.

180 | Українська

Охолодження акумуляторної батареї (Active Air Cooling)

Вбудоване в зарядний пристрій управління вентилятора слідує за температурою встроєної акумуляторної батареї. Якщо температура акумуляторної батареї перебільшує 30 °C, акумуляторна батарея охолоджується вентилятором до оптимальної температури заряджання. Увімкнений вентилятор створює шум.

Якщо вентилятор не вмикається, це значить, що температура акумуляторної батареї знаходиться в оптимальному діапазоні або вентилятор вийшов з ладу. В такому разі тривалість заряджання акумуляторної батареї збільшується.

Вказівки щодо роботи**Індикатор зарядженості акумуляторної батареї**

Акумулятор обладнаний індикатором стану акумуляторної батареї, який показує ступінь зарядженості акумулятора. Індикатор стану акумуляторної батареї складається з 3 зелених світлодіодів.

Натисніть на кнопку індикатора стану акумуляторної батареї, щоб активувати індикацію стану акумуляторної батареї. Прибл. через 5 секунд індикатор зарядженості акумуляторної батареї гасне самочинно.

Ступінь зарядженості можна перевірити також і коли акумулятор виинятий.

Світлодіодний індикатор	Ємність акумулятора
Свічення 3 зеленого світлодіода	≥ 2/3
Свічення 2 зеленого світлодіода	≥ 1/3
Свічення 1 зеленого світлодіода	≤ 1/3
Мигання 1 зеленого світлодіода	резерв

Якщо після натискання на кнопку ні один світлодіод не загоряється, акумулятор вийшов з ладу і його треба поміняти.

З міркувань техніки безпеки опитувати стан зарядженості акумуляторної батареї можна лише при зупиненому приладі.

Під час заряджання швидко загоряються один за одним і потім гаснуть три зелені світлодіоди. Акумуляторна батарея повністю заряджена, якщо безперервно світяться три зелені світлодіоди. Прибл. через 5 хвилин після того, як акумуляторна батарея буде повністю заряджена, три зелені світлодіоди знову гаснуть.

Індикатор контролю за температурою

Червоний світлодіод індикатора контролю за температурою сигналізує, якщо акумуляторна батарея або електроніка садового інструменту (при встроєній акумуляторній батареї) знаходяться за межами

оптимального температурного діапазону. В такому випадку садовий інструмент не працює або працює не на повній потужності.

Контроль за температурою акумулятора

Червоний світлодіод блимає при натисканні на кнопку або на вимикач (при встановленні акумуляторної батареї): температура акумуляторної батареї за межами допустимого діапазону.

При температурі понад 70 °C акумулятор вимикається до тих пір, поки температура не встановиться в межах допустимого діапазону.

Контроль за температурою електроніки садового інструменту

Червоний світлодіод безперервно **світиться** при натисненні на вимикач: Температура електроніки садового інструменту менша за 5 °C або більша за 75 °C.

При температурі понад 90 °C електроніка садового інструменту вимикається до тих пір, поки температура не встановиться в межах допустимого діапазону.

Різальна здатність (тривалість роботи акумуляторної батареї)

Різальна здатність (тривалість роботи акумуляторної батареї) залежить від якості газону, напр., густоти трави, вологоти, довжини трави і висоти скошування.

Часте вмикання та вимикання садового інструменту під час скошування трави також скорочує продуктивність скошування (тривалість роботи акумуляторної батареї).

Щоб оптимізувати різальну здатність (тривалість роботи акумуляторної батареї), рекомендується частіше косити газон, збільшити висоту скошування та працювати з відповідною швидкістю.

Наведений нижче приклад показує взаємозв'язок між висотою скошування і різальною здатністю в залежності від ступеню зарядженості акумуляторної батареї.

Умови роботи

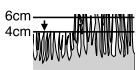
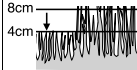
Дуже тонка, суха трава	Тонка, суха трава
	
Потужність скошування (Rotak 32 LI)	
до 150 м ²	до 100 м ²
Потужність скошування (Rotak 32 LI S)	
до 450 м ²	до 220 м ²

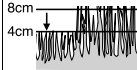
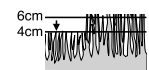

Щоб збільшити тривалість роботи, в майстерні, авторизованій для садових інструментів Bosch, можна придбати додаткову акумуляторну батарею або акумуляторну батарею з більшою ємністю (А-год.).

Пошук несправностей



Симптоми	Можлива причина	Що робити
Садовий інструмент не працює	Можливо, прилад забився	Відмикайте роз'єднувач струму: Перевірте нижню частину садового інструменту і за необхідністю усуньте причину (завжди вдягайте садові рукавиці)
	Акумуляторна батарея не повністю заряджена	Зарядження акумуляторної батареї
	Акумуляторна батарея не (повністю) встроєлена	Встромляння акумуляторної батареї
	Трава занадто висока	Встановіть більшу висоту скошування і нахиліть садовий інструмент, щоб зменшити початкову навантаження
	Спрацював захисний автомат мотора	Дайте мотору охолонути і встановіть більшу висоту скошування
	Акумуляторна батарея занадто холодна/занадто гаряча	Дайте акумуляторній батареї нагрітись/охолонути
	Роз'єднувач струму встроєлений неправильно/не повністю	Встроміть правильно
Мотор запускається і потім знову зупиняється	Після натискання на вимикач мотор запускається з незначною затримкою	Утримуйте вимикач прибіл. 1 – 3 с натиснутим, щоб запустити мотор
	Акумуляторна батарея не повністю заряджена	Зарядження акумуляторної батареї
	Роз'єднувач струму встроєлений неправильно/не повністю	Встроміть правильно
	Акумуляторна батарея не (повністю) встроєлена	Встромляння акумуляторної батареї
Садовий інструмент працює зі збоями	Акумуляторна батарея занадто холодна/занадто гаряча	Дайте акумуляторній батареї нагрітись/охолонути Встановіть більшу висоту скошування
	Пошкоджена внутрішня проводка садового інструменту	Зверніться в сервісну майстерню
Садовий інструмент працює з збоями	Спрацював захисний автомат мотора	Дайте мотору охолонути і встановіть більшу висоту скошування
	Занадто мала висота скошування	Встановіть більшу висоту скошування
	Затупився ніж	Замініть ножи
Мотор працює важко	Можливо, прилад забився	Перевірте нижню частину садового інструменту і за необхідністю усуньте причину (завжди вдягайте садові рукавиці)
	Ніж неправильно монтований	Монтуйте ніж правильно
	Недостатня різальна здатність (тривалість роботи акумуляторної батареї)	Встановіть більшу висоту скошування та працюйте повільніше
Недостатня різальна здатність (тривалість роботи акумуляторної батареї)	Трава занадто висока	Встановіть більшу висоту скошування та працюйте повільніше
	Трава занадто мокра або волога	Зачекайте, поки не висохне трава, та працюйте повільніше
	Занадто густа трава	Встановіть більшу висоту скошування, ідіть повільніше і косить частіше
	Можна придбати додаткову акумуляторну батарею в майстерні, авторизованій для садових електроінструментів Bosch	Зверніться в сервісну майстерню

182 | Українська

Симптоми	Можлива причина	Що робити
Після вмикання садового інструменту ніж не обертається	На ніж накрутилася трава	Вимкніть садовий інструмент Усуньте причину (завжди вдягайте садові рукавиці)
	Послабилися гайка/гвинт ножа	Затягніть гайку/гвинт ножа (17 Нм)
Сильна вібрація/шум	Послабилися гайка/гвинт ножа	Затягніть гайку/гвинт ножа (17 Нм)
	Ніж пошкодився	Замініть ножи
Заряджання не здійснюється	Забруднилися контакти акумуляторної батареї	Прочистіть контакти (наприклад, декілька разів встромивши та вижнявши акумулятор), при необхідності замініть акумуляторну батарею
	Акумуляторна батарея несправна, усередині акумулятора роз'єднані проводи (окремі елементи)	Поміняйте акумуляторну батарею
Світлодіодні індикатори не загоряються після вставлення штепселя в розетку	Не (повністю) встромлений штепсель зарядного пристрою	(Добре) встроміть штепсель у розетку
	Несправна розетка, кабель живлення або зарядний пристрій	Перевірте напругу в мережі та за необхідністю перевірте зарядний пристрій в сервісній майстерні Bosch

Технічне обслуговування і сервіс



Догляд за акумуляторною батареєю

- ▶ **Увага! Перед роботами з технічного обслуговування або очищення вимкніть садовий інструмент, відключіть роз'єднувач струму, витягніть акумуляторну батарею та кошик для трави.**
- ▶ **Вдягайте завжди садові рукавиці, якщо Ви збираєтесь орудувати або працювати поблизу гострих ножів.**

Зважайте на такі вказівки та заходи, щоб забезпечити оптимальне використання акумуляторної батареї:

- Захищайте акумулятор від вологи і води.
- Зберігайте акумулятор лише при температурі від $-20\text{ }^{\circ}\text{C}$ до $50\text{ }^{\circ}\text{C}$. Зокрема, не залишайте акумулятор влітку в машині.
- При потрапленні на садовий інструмент прямих сонячних променів не залишайте акумуляторну батарею в інструменті.
- Оптимальна температура для зберігання акумуляторної батареї становить $5\text{ }^{\circ}\text{C}$.
- Час від часу прочищайте вентиляційні отвори акумулятора м'яким, чистим і сухим пензликом.

Занадто коротка тривалість роботи після заряджання свідчить про те, що акумулятор вичерпав себе і його треба поміняти.

Сервіс та надання консультацій щодо використання продукції

www.bosch-garden.com

При всіх додаткових запитаннях та замовленні запчастин, будь ласка, зазначайте 10-значний номер для замовлення, що стоїть на заводській таблиці садового інструменту.

Гарантійне обслуговування і ремонт електроінструменту здійснюються відповідно до вимог і норм виготовлювача на території всіх країн лише у фірмових або авторизованих сервісних центрах фірми «Роберт Бош». **ПОПЕРЕДЖЕННЯ!** Використання контрафактної продукції небезпечно в експлуатації і може мати негативні наслідки для здоров'я. Виготовлення і розповсюдження контрафактної продукції переслідується за Законом в адміністративному і кримінальному порядку.

Україна

ТОВ «Роберт Бош»
Сервісний центр електроінструментів
вул. Крайна, 1, 02660, Київ-60
Україна
Тел.: (044) 4 90 24 07 (багатоканальний)
E-Mail: pt-service.ua@bosch.com
Офіційний сайт: www.bosch-powertools.com.ua

Адреса Регіональних гарантійних сервісних майстерень зазначена в Національному гарантійному талоні.

Транспортування

На додані літєво-іонні акумуляторні батареї розповсюджуються вимоги щодо транспортування небезпечних вантажів. Акумуляторні батареї можуть перевозитися користувачем автомобільним транспортом без необхідності виконання додаткових норм. При пересилці третіми особами (напр.: повітряним транспортом або транспортним експедитором) потрібно дотримуватися особливих вимог щодо упаковки та маркування. В цьому випадку при підготовці посилки повинен приймати участь експерт з небезпечних вантажів.

Відсилайте акумуляторну батарею лише з непошкодженим корпусом. Заклейте відкриті контакти та запакуйте акумуляторну батарею так, щоб вона не совалася в упаковці.

Дотримуйтеся, будь ласка, також можливих додаткових національних приписів.

Утилізація

Не викидайте садові інструменти, зарядні пристрої та акумуляторні батареї/батареї в побутове сміття!

Лише для країн ЄС:



Відповідно до європейської директиви 2012/19/EU та європейської директиви 2006/66/EC відпрацьовані електро- і електронні інструменти, пошкоджені або відпрацьовані акумуляторні батареї/батареї повинні здаватися окремо і утилізуватися екологічно чистим способом.

Акумулятори/батареї:



Літєво-іонні:

Будь ласка, зважайте на вказівки в розділі «Транспортування».

Можливі зміни.

Română

Instrucțiuni privind siguranța și protecția muncii

Atenție! Citiți cu grijă următoarele instrucțiuni. Familiarizați-vă cu elementele de operare și utilizarea reglementară a sculei electrice de grădină. Păstrați la loc sigur instrucțiunile de folosire în vederea unei utilizări ulterioare.

Explicarea simbolurilor de pe scula electrică de grădină



Indicație generală de avertizare a pericolozității.



Citiți instrucțiunile de folosire.



Avertiți grijă ca persoanele aflate în apropiere să nu fie rănite de corpurile străine aruncate de scula electrică.



Avertisment: mențineți o distanță sigură față de scula de grădină cât timp aceasta lucrează.



Atenție: nu atingeți cuțitele care se rotesc. Cuțitele sunt ascuțite. Aveți grijă să nu vă tăiați degetele.



Opriti scula electrică de grădină și decuplați disjunctorul înainte efectuării lucrărilor de întreținere sau curățare sau dacă veți lăsa scula electrică de grădină nesupravegheată chiar și pentru scurt timp.

184 | Română



Nu este aplicabil.



Înainte de a atinge scula electrică de grădină, așteptați până când toate componentele acesteia se opresc complet. Cuțitele continuă să se mai rotească și după deconectarea sculei electrice de grădină, putând cauza răni.



Nu folosiți scula electrică de grădină pe timp de ploaie și nu o expuneți acțiunii ploii.



Protejați-vă împotriva electrocutării.



Nu este aplicabil.



Folosiți încărcătorul numai în spații uscate.



Încărcătorul este echipat cu un transformator de siguranță.

Manevrare

- ▶ Nu permiteți niciodată copiilor sau persoanelor nefamiliarizate cu prezentele instrucțiuni, să folosească scula electrică de grădină. Este posibil ca normele naționale să limiteze vârsta operatorului. În caz de nefolosire, păstrați scula electrică de grădină la loc inaccesibil copiilor.
- ▶ Această sculă electrică de grădină nu este destinată utilizării de către persoane (inclusiv copii) cu deficiente senzoriale sau intelectuale sau cu o experiență insuficientă și/sau cunoștințe insuficiente, în afara cazului în care se află sub supravegherea unei persoane răspunzătoare de siguranța lor sau primesc îndrumări de la aceasta, cu privire la utilizarea sculei electrice de grădină.
- ▶ Copiii trebuie supravegheați pentru a ne asigura că aceștia nu se joacă cu scula electrică de grădină.
- ▶ În nici un caz nu cosiți atunci când în imediata apropiere staționează persoane, în special copii sau animale de casă.
- ▶ Operatorul sau utilizatorul este ținut răspunzător pentru accidente sau pagube provocate altor oameni sau bunurilor acestora.
- ▶ Nu folosiți scula electrică de grădină dacă sunteți desculți sau încălțați cu sandale deschise. Purtați încălțăminte solidă și pantaloni lungi.
- ▶ Inspectați atent suprafața pe care urmează să o lucrați și îndepărtați cu grijă pietrele, bețele, sârmele, oasele și alte corpuri străine.
- ▶ Înainte de utilizare verificați vizual întotdeauna dacă, cuțitele, șuruburile cuțitelor cât și blocul de cuțite nu sunt uzate sau deteriorate. Pentru evitarea dezechilibrelor, înlocuiți întotdeauna întregul set de cuțite și șuruburi de cuțite uzate sau deteriorate.
- ▶ Cosiți numai la lumina zilei sau la lumină artificială bună.
- ▶ În condiții meteo nefavorabile în special în caz de furtună, nu lucrați cu mașina de tuns iarba.
- ▶ Pe cât posibil nu folosiți scula electrică de grădină la tunderea ierbii ude.

- ▶ Pășiți întotdeauna încet, nu alergați niciodată repede.
- ▶ Nu folosiți în niciun caz scula electrică de grădină în cazul în care aceasta prezintă dispozitive de protecție, capace defecte sau echipamente de siguranță care lipsesc, ca de exemplu bara de protecție sau coșul colector de iarbă.
- ▶ Purtați protecții auditive.
- ▶ **Cosirea ierbii pe taluzuri poate fi periculoasă.**
 - Nu cosiți în pantă foarte abruptă.
 - Fiți întotdeauna atenți, astfel încât să pășiți în siguranță pe suprafețele înclinate sau pe iarba udă.
 - Pe suprafețele înclinate cosiți întotdeauna transversal și niciodată în sus și în jos.
 - La schimbarea direcției în pante fiți extrem de precauți.
- ▶ Fiți extrem de precauți atunci când mergeți înapoi cu scula electrică de grădină sau o trageți spre dumneavoastră.
- ▶ În timpul cosirii împingeți scula electrică de grădină întotdeauna spre înainte și nu o trageți niciodată în direcția corpului dumneavoastră.
- ▶ Cuțitele trebuie să se afle în repaus, atunci când sunteți nevoiți să răsturnați scula electrică de grădină în vederea transportului, când traversați suprafețe neplantate cu iarbă și când transportați scula electrică spre și de la sectorul de cosit.
- ▶ Nu răsturnați scula electrică de grădină în momentul pornirii motorului sau al demarării, în afara cazului în care motorul trebuie pornit în iarbă înaltă. În acest caz, ridicați, nu mai mult decât este necesar, partea opusă operatorului, împingând în jos mâneul. Aveți grijă să țineți mâinile pe mâner atunci când lăsați din nou jos scula electrică de grădină.
- ▶ Porniți scula electrică de grădină conform celor descrise în instrucțiunile de folosire și aveți grijă să vă țineți picioarele departe de componentele care se rotesc.
- ▶ Nu țineți mâinile și picioarele în apropierea sau sub piesele care se rotesc.
- ▶ Păstrați o distanță sigură față de zona de aruncare a materialului tocat în timpul lucrului cu scula electrică de grădină.
- ▶ Nu ridicați respectiv nu transportați scula electrică de grădină cu motorul pornit.
- ▶ **Nu aduceți modificări sculei electrice de grădină.** Modificările neautorizate pot afecta siguranța în exploatarea a sculei dumneavoastră electrice de grădină și pot duce la amplificarea zgomotelor și vibrațiilor acestora.
- ▶ Verificați regulat cablul de racordare și cablul prelungitor folosit. Nu racordați la rețea un cablu deteriorat și nu-l atingeți înainte de a-l fi debransat de la rețea. Un cablu deteriorat poate atinge componente aflate sub tensiune. Potejați-vă împotriva pericolelor cauzate de electrocutare.

Deconectați disjunctorul:

- întotdeauna când vă îndepărtați de scula electrică de grădină,
- înainte de a îndepărta blocajele,
- când verificați, curățați sau lucrați la scula electrică de grădină,
- după o coliziune cu un corp străin. Controlați imediat scula electrică de grădină cu privire la deteriorări iar dacă este necesar, reparați-o,
- când scula electrică începe să vibreze în mod neobișnuit (verificați imediat).

Întreținere

- ▶ **Putăți întotdeauna mănuși pentru grădină, atunci când manipulați cuțitele ascuțite sau dacă lucrați în apropierea acestora.**
- ▶ Controlați dacă piulițele, bolțurile și șuruburile sunt bine fixate pentru garantarea funcționării în condiții de siguranță a foarfecelui de tăiat gard viu.
- ▶ Controlați regulat starea și gradul de uzură al coșului colector de iarbă.
- ▶ Controlați scula electrică de grădină și, din considerente legate siguranță, înlocuiți componentele uzate sau deteriorate ale acesteia.
- ▶ Folosiți numai cuțitele de tăiere prevăzute pentru scula dumneavoastră electrică de grădină.
- ▶ Asigurați-vă că piesele noi utilizate la schimbare provin de la Bosch.

Indicații privind manevrarea optimă a acumulatorului

- ▶ **Înainte de a introduce acumulatorul în scula electrică de grădină, asigurați-vă că aceasta este oprită.** Introducerea unui acumulator într-o sculă electrică de grădină pornită poate duce la accidente.
- ▶ **Folosiți numai acumulatori Bosch prevăzuți pentru această sculă electrică de grădină.** Întrebuițarea altor acumulatori poate duce la răniri și pericol de incendiu.
- ▶ **Nu deschideți acumulatorul.** Există pericol de scurtcircuit.
- ▶  **Feriți acumulatorul de căldură, de asemeni de ex. de radiații solare continue, foc, apă și umezeală.** Există pericol de explozie.
- ▶ **Țineți acumulatorul nefolosit departe de agrafe de birou, monezi, chei, cuie, șuruburi sau alte obiecte metalice mici, care ar putea duce la șuntarea contactelor.** Un scurtcircuit între contactele acumulatorului poate provoca arsuri sau incendii.
- ▶ **În cazul deteriorării sau utilizării necorespunzătoare a acumulatorului se pot degaja vapori. Aerișiți cu aer proaspăt iar dacă vi se face rău consultați un medic.** Vaporii pot irita căile respiratorii.
- ▶ **Folosiți acumulatorul numai împreună cu scula dumneavoastră electrică Bosch.**

Numai astfel acumulatorul va fi protejat împotriva suprasolicitării periculoase.





- ▶ **În urma contactului cu obiecte ascuțite ca de exemplu cuie sau șurubelnițe sau prin acțiunea unor forțe exterioare asupra sa, acumulatorul se poate deteriora.**





Se poate produce un scurtcircuit intern în urma cărui acumulatorul să se aprindă, să scoată fum, să explodeze sau să se supraîncălzească.

- ▶ **Nu scurtcircuitați acumulatorul.** Există pericol de explozie.
- ▶ Protejați acumulatorul împotriva umezelii și a apei.
- ▶ Depozitați acumulatorul numai în domeniul de temperatură de la -20 °C la 50 °C. Nu lăsați acumulatorul în autovehicul, de exemplu pe timpul verii.
- ▶ Ocazional curățați fantele de ventilație ale acumulatorului cu o pensulă moale, curată și uscată.

Simboluri

Următoarele simboluri sunt importante pentru citirea și înțelegerea instrucțiunilor de folosire. Rețineți simbolurile și semnificația acestora. Interpretarea corectă a simbolurilor vă ajută să utilizați mai bine și mai sigur scula electrică de grădină.

Simbol	Semnificație
	Direcție de deplasare
	Direcția reacției
	Purtați mănuși de protecție
	Greutate

Simbol	Semnificație
	Pornire
	Oprire
	Acțiune permisă
	Acțiune interzisă
	Accesorii/piese de schimb

Utilizare conform destinației

Scula electrică de grădină este destinată pentru cosirea gazonului în sectorul privat.

Date tehnice

Mașină ce tuns iarba cu acumulator		Rotak 32 LI Rotak 32 LIS
Număr de identificare		3 600 H85 D..
Lățime cuțite	cm	32
Înălțime de tăiere	mm	30 – 60
Volum, coș colector de iarbă	l	31
Greutate conform EPTA-Procedure 01:2014	kg	10,4
Număr de serie		vezi plăcuța indicatoare a tipului sculei electrice de grădină
Acumulator		Tehnologie lithiu-ion
Număr de identificare		
- 1,3	Ah	2 607 336 631
- 2,0	Ah	1 607 A35 02V
- 2,6	Ah	2 607 336 633
- 4,0	Ah	2 607 337 047
Tensiune nominală	V=	36
Capacitate		
- 2 607 336 631	Ah	1,3
- 1 607 A35 02V	Ah	2,0
- 2 607 336 633	Ah	2,6
- 2 607 337 047	Ah	4,0
Număr celule de acumulator		
- 1,3		10
- 2,0		10
- 2,6		20
- 4,0		20

**cu încărcător AL 3620 CV Professional

188 | Română

Mașină ce tuns iarba cu acumulator		Rotak 32 LI Rotak 32 LI S
Încărcător		AL 3620 CV
Număr de identificare	EU UK AU	2 607 225 657 2 607 225 659 2 607 225 661
Curent de încărcare	A	2,0
Domeniu admis al temperaturilor de încărcare	°C	0 – 45
Timp de încărcare (acumulator descărcat)**		
– 1,3	min	55
– 2,0	min	70
– 2,6	min	95
– 4,0	min	140
Greutate conform EPTA-Procedure 01:2014	kg	0,6
Clasa de protecție		□/II
Încărcător		AL 3640 CV
Număr de identificare	EU UK AU	2 607 225 099 2 607 225 101 2 607 225 103
Curent de încărcare	A	4,0
Domeniu admis al temperaturilor de încărcare	°C	0 – 45
Timp de încărcare (acumulator descărcat)**		
– 1,3	min	45
– 2,0	min	45
– 2,6	min	65
– 4,0	min	80
Greutate conform EPTA-Procedure 01:2014	kg	1,0
Clasa de protecție		□/II

**cu încărcător AL 3620 CV Professional

Informație privind zgomotul/vibrațiile

Valorile zgomotului emis au fost determinate conform EN 60335-2-77.

Nivelul de zgomot evaluat A al sculei electrice este în mod normal de: nivel presiune sonoră 74 dB(A); nivel putere sonoră 86 dB(A). Incertitudine K = 0,5 dB.

Valorile totale ale vibrațiilor a_h (suma vectorială a trei direcții) și incertitudinea K au fost determinate conform EN 60335-2-77:

$a_h < 2,5 \text{ m/s}^2$, $K = 1,5 \text{ m/s}^2$.

Montare și funcționare

Scopul acțiunii	Figura	Pagina
Set de livrare	1	278
Montarea mânerului de ghidare	2	278
Asamblarea coșului colector de iarbă	3	279
Montarea/demontarea coșului colector de iarbă	4	279
Încărcarea acumulatorului	5	279
Introducerea acumulatorului	6	280
Decuplarea disjunctorului și aducere în poziție de parcare	7	281
Reglarea înălțimii de tăiere	8	281
Pornire	9	282
Indicații de lucru	10	283
Oprire, Deconectați disjunctorul	11	283
Extragerea acumulatorului	12	284
Întreținerea cuțitelor	13	285
Alegerea accesoriilor	14	285

Punere în funcțiune**Pentru siguranța dumneavoastră**

- **Atenție! Opriti scula electrică de grădină, decuplați disjunctorul și îndepărtați acumulatorul înaintea efectuării lucrărilor de întreținere și curățare. Acest lucru este valabil și în cazul în care cablul acestuia este deteriorat, tăiat sau încurcat.**
- **După deconectarea sculei electrice de grădină, cuțitele continuă să se mai rotească încă câteva secunde.**
- **Fiți precauți – nu atingeți cuțitul de tăiere care se rotește.**

Încărcarea acumulatorului

- **Nu folosiți alt încărcător.** Încărcătorul din setul de livrare este adaptat acumulatorului litiu-ion încorporat în scula dumneavoastră electrică de grădină.
- **Respectați tensiunea de alimentare!** Tensiunea sursei de curent trebuie să coincidă cu datele de pe plăcuța indicatoare a tipului încărcătorului. Încărcătoarele inscripționate cu 230 V pot funcționa și la 220 V.

Acumulatorul este echipat cu un sistem de supraveghere a temperaturii care-i permite încărcarea numai în domeniul de temperaturi cuprins între 0 °C și 45 °C. Astfel se obține o durată de viață îndelungată a acumulatorului.

Indicație: Acumulatorul se livrează parțial încărcat. Pentru a asigura funcționarea la capacitatea nominală a acumulatorului, înainte de prima utilizare încărcați complet acumulatorul în încărcător.

Acumulatorul cu tehnologie litiu-ion poate fi încărcat în orice moment, fără ca prin aceasta să i se reducă durata de viață. O întrerupere a procesului de încărcare nu dăunează acumulatorului.

Acumulatorul Li-Ion este protejat prin „Electronic Cell Protection (ECP)” împotriva descărcării profunde. Când acumulatorul este descărcat, scula electrică de grădină se deconectează datorită unui circuit de protecție: cuțitul de tăiere nu se mai mișcă.

⚠ ATENȚIE După deconectarea automată a sculei electrice de grădină nu mai apăsați întrerupătorul pornit/oprit. Acumulatorul se poate deteriora.

Proces de încărcare

Procesul de încărcare începe imediat după introducerea în priză a ștecherului încărcătorului și a acumulatorului în compartimentul de încărcare .

Prin procesul de încărcare inteligentă, starea de încărcare a acumulatorului este sesizată automat iar acumulatorul va fi încărcat cu un curent de încărcare întotdeauna optim, în funcție de temperatura și tensiunea sa.

În acest mod acumulatorul este menajat, iar în cazul păstrării sale în încărcător, el va fi întotdeauna încărcat la capacitate maximă.

Încărcare rapidă

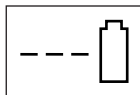

**AL 3640 CV
Professional**



**AL 3620 CV
Professional**

Procesul de încărcare rapidă este indicat de **clipirea indicatoarelor cu LED-uri verzi**.

Element indicator pe acumulator: În timpul procesului de încărcare cele trei LED-uri verzi se aprind unul după celălalt și se sting pentru scurt timp. Acumulatorul este complet încărcat, atunci când cele trei LED-uri verzi luminează continuu. Aproximativ 5 minute după ce acumulatorul s-a încărcat complet, cele trei LED-uri verzi se sting din nou.

Indicație: Procesul de încărcare rapidă este posibil numai dacă temperatura acumulatorului se situează în domeniul temperaturilor admise, vezi paragraful „Date tehnice”.

Acumulator încărcat



**AL 3640 CV
Professional**



**AL 3620 CV
Professional**

Lumina continuă a indicatorului cu LED verde semnalizează faptul că acumulatorul este încărcat la capacitate maximă.

În plus se aude pentru un interval de aprox. 2 secunde un semnal sonor care semnalizează acustic încărcarea la capacitatea maximă a acumulatorului.

În continuare acumulatorul poate fi scos și folosit imediat.

În cazul în care acumulatorul nu este introdus în încărcător, **lumina continuă a indicatorului cu LED verde** semnalizează faptul că ștecherul este introdus în priză și încărcătorul este pregătit de funcționare.

Temperatura acumulatorului sub 0 °C și peste 45 °C

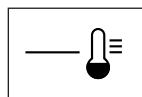

**AL 3640 CV
Professional**

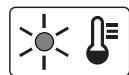

**AL 3620 CV
Professional**

Lumina continuă a indicatorului cu LED roșu semnalizează că temperatura acumulatorului se situează în afara domeniului temperaturilor de încărcare rapidă de 0 °C – 45 °C. Imediat ce se atinge domeniul temperaturilor admise, încărcătorul comută automat pe încărcare rapidă.

Dacă acumulatorul se află în afara domeniului temperaturilor de încărcare admise, se aprinde LED-ul roșu ale acumulatorului în momentul introducerii acestuia în încărcător.

Nu este posibilă încărcarea

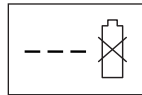

**AL 3640 CV
Professional**

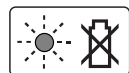

**AL 3620 CV
Professional**

Dacă procesul de încărcare prezintă vre-un alt deranjament, acesta este indicat prin **clipirea indicatorului cu LED roșu**.

Procesul de încărcare nu poate fi inițiat iar încărcarea acumulatorului nu este posibilă (vezi paragraful „Detectarea defecțiunilor”).

Indicații privind încărcarea

În caz de încărcare continuă, respectiv în cazul unor cicluri de încărcare care se succed fără întrerupere, încărcătorul se poate încălzi. Acest fapt nu prezintă importanță și indică o defecțiune tehnică a încărcătorului.

Un timp de funcționare considerabil diminuat după încărcare indică faptul că acumulatorul s-a uzat și trebuie înlocuit.

Respectați instrucțiunile privind eliminarea.

190 | Română

Răcirea acumulatorului (Active Air Cooling)

Sistemul de reglare a ventilatorului integrat în încărcător supraveghează temperatura acumulatorului introdus. Dacă temperatura acumulatorului depășește 30 °C, acumulatorul va fi răcit de un ventilator, până la temperatura optimă de încărcare. Când este conectat, ventilatorul produce un zgomot caracteristic.

În situația în care ventilatorul nu funcționează, înseamnă că temperatura acumulatorului se situează în domeniul temperaturilor optime de încărcare sau ventilatorul este defect. În acest ultim caz, timpul de încărcare a acumulatorului se prelungeste.

Instrucțiuni de lucru**Indicatorul nivelului de încărcare al acumulatorului**

Acumulatorul este echipat cu un indicator al nivelului de încărcare, care semnalizează starea de încărcare a acumulatorului. Indicatorul nivelului de încărcare al acumulatorului constă din 3 LED-uri verzi.

Acționați tasta pentru indicatorul nivelului de încărcare, pentru a activa indicatorul nivelului de încărcare. După aprox. 5 secunde indicatorul nivelului de încărcare se stinge automat.

Nivelul de încărcare se poate verifica și la acumulatorul extras.

LED-uri indicatoare	Capacitate acumulator
Luminează continuu 3 LED-uri verzi	$\geq 2/3$
Luminează continuu 2 LED-uri verzi	$\geq 1/3$
Luminează continuu 1 LED verde	$\leq 1/3$
Clipește 1 LED verde	rezervă

Dacă, după acționarea tastei nu se aprinde niciun LED, înseamnă că acumulatorul este defect și trebuie înlocuit.

Din motive de siguranță verificarea nivelului de încărcare se poate face numai atunci când scula electrică de grădină este oprită.

În timpul procesului de încărcare cele trei LED-uri verzi se aprind unul după celălalt și se sting pentru scurt timp. Acumulatorul este complet încărcat, atunci când cele trei LED-uri verzi luminesc continuu. Aproximativ 5 minute după ce acumulatorul s-a încărcat complet, cele trei LED-uri verzi se sting din nou.

Indicator de supraveghere a temperaturii

LED-ul roșu al indicatorului de supraveghere a temperaturii semnalizează faptul că acumulatorul sau sistemul electronic al sculei electrice de grădină (cu acumulatorul introdus) nu se află în domeniul optim de temperaturi. În acest caz scula electrică de grădină nu funcționează deloc sau nu funcționează la puterea maximă.

Supravegherea temperaturii acumulatorului

LED-ul roșu clipește atunci când se apasă tasta sau întrerupătorul pornit/oprit (cu acumulatorul introdus): acumulatorul este în afara domeniului temperaturilor de lucru.

La o temperatură de peste 70 °C acumulatorul întrerupe alimentarea, până când se ajunge din nou în domeniul optim al temperaturilor.

Supravegherea temperaturii sistemului electronic al sculei electrice de grădină

LED-ul roșu luminesc la apăsarea întrerupătorului pornit/oprit **în mod continuu**: Temperatura sistemului electronic al sculei electrice de grădină este sub 5 °C sau peste 75 °C.

La o temperatură de peste 90 °C sistemul electronic al sculei electronice de grădină se deconectează, până în momentul în care temperatura ajunge din nou în domeniul temperaturilor de lucru admise.

Capacitate de tăiere (durata de funcționare a acumulatorului)

Capacitatea de tăiere (durata de funcționare a acumulatorului) depinde de caracteristicile gazonului, de ex. de desimea ierbii, umiditate, lungimea firului de iarbă și de înălțimea de tăiere.

Pornirea și oprirea frecventă a sculei electrice de grădină în timpul procesului de cosire reduce de asemenea capacitatea de tăiere (durata de funcționare a acumulatorului).

Pentru optimizarea capacității de tăiere (duratei de funcționare a acumulatorului) se recomandă cosirea mai frecventă a ierbii, reducerea înălțimii de tăiere și o viteză de lucru adecvată.

Exemplul de mai jos arată relația dintre înălțimea de tăiere și capacitatea de tăiere pentru un acumulator încărcat.

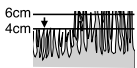
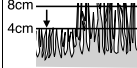
Condiții de tăiere	
iarbă cu fir foarte subțire, uscată	iarbă cu fir subțire, uscată
	
Capacitate de tăiere (Rotak 32 LI)	
până la 150 m ²	până la 100 m ²
Capacitate de tăiere (Rotak 32 LI S)	
până la 450 m ²	până la 220 m ²

Pentru prelungirea autonomiei de funcționare se poate achiziționa un acumulator suplimentar sau un acumulator de o capacitate mai mare (Ah) de la un centru autorizat de asistență tehnică post-vânzări pentru scule electrice de grădină Bosch.

Detectarea defecțiunilor



Simptome	Cauză posibilă	Remediere
Scula electrică de grădină nu funcționează	Înfundare posibilă	Deconectați disjunctorul: Verificați partea inferioară a sculei electrice de grădină și, dacă este cazul, îndepărtați resturile de iarbă (purtați întotdeauna mănuși pentru grădină)
	Acumulatorul nu este încărcat complet	Încărcarea acumulatorului
	Acumulatorul nu este (corect) introdus	Montarea acumulatorului
	Iarba are firul prea lung	Reglați o înălțime de tăiere mai mare și basculați scula electrică de grădină pentru a reduce sarcina la pornire
	S-a activat protecția motorului	Lăsați motorul să se răcească și reglați o înălțime de tăiere mai mare
	Acumulatorul este prea rece/prea fierbinte	Lăsați acumulatorul să se încălzească/răcească
	Disjunctorul nu este introdus complet/corect	A se introduce corect
	După acționarea întrerupătorului pornit/oprit, motorul pornește cu o mică întârziere	Țineți apăsat întrerupătorul pornit/oprit aproximativ 1 – 3 s, pentru a porni motorul
Motorul pornește și apoi se oprește din nou	Acumulatorul nu este încărcat complet	Încărcarea acumulatorului
	Disjunctorul nu este introdus complet/corect	A se introduce corect
	Acumulatorul nu este (corect) introdus	Montarea acumulatorului
	Acumulatorul este prea rece/prea fierbinte	Lăsați acumulatorul să se încălzească/răcească Reglați o înălțime de tăiere mai mare
Scula electrică de grădină funcționează cu întreruperi	Cablajul intern al sculei electrice de grădină este defect	Adresați-vă centrului de asistență tehnică post-vânzări
	S-a activat protecția motorului	Lăsați motorul să se răcească și reglați o înălțime de tăiere mai mare
Scula electrică de grădină lasă în urmă un aspect neregulat de tăiere și/sau Motorul merge greu	Înălțimea de tăiere este prea mică	Reglați o înălțime de tăiere mai mare
	Cuțitul este tocit	Schimbarea cuțitelor
	Înfundare posibilă	Verificați partea inferioară a sculei electrice de grădină și, dacă este cazul, îndepărtați resturile de iarbă (purtați întotdeauna mănuși pentru grădină)
Capacitate de tăiere (durată de funcționare a acumulatorului) insuficientă	Cuțitul a fost montat greșit	Montați corect cuțitul
	Înălțimea de tăiere este prea mică	Reglați înălțimea de tăiere mai mare și avansați mai lent
	Iarba este prea înaltă	Reglați înălțimea de tăiere mai mare și avansați mai lent
	Iarba este prea udă sau umedă	Așteptați până se usucă iarba și avansați mai lent
	Iarba este prea deasă	Reglați mai mare înălțimea de tăiere, a se avansați mai lent și cosiți mai des
	Un acumulator suplimentar poate fi achiziționat de la un centru de asistență tehnică și service post-vânzări pentru scule electrice de grădină Bosch	Adresați-vă centrului de asistență tehnică post-vânzări
După pornirea sculei electrice de grădină cuțitul de tăiere nu se rotește	Cuțitul este blocat de resturi de iarbă	Opriti scula electrică de grădină Îndepărtați blocajul (purtați întotdeauna mănuși pentru grădină)
	Piulița/șurubul cuțitului este slăbit	Strângeți bine piulița/șurubul cuțitului (17 Nm)
Vibrații/zgomote puternice	Piulița/șurubul cuțitului este slăbit	Strângeți bine piulița/șurubul cuțitului (17 Nm)
	Cuțitul este deteriorat	Schimbarea cuțitelor

192 | Română

Simptome	Cauză posibilă	Remediere
Nu este posibilă încărcarea	Contactele acumulatorului sunt murdare	Curățați contactele acumulatorului; de ex. introducând și extrăgând de mai multe ori acumulatorul, dacă este cazul înlocuiți acumulatorul
	Acumulatorul este defect din cauza unei întreruperi de linie în interiorul acestuia (celelule de acumulator)	Înlocuiți acumulatorul
LED-urile indicatoare nu se aprind după introducerea ștecherului de la rețea în priză de curent	Ștecherul încărcătorului nu este introdus (corect) în priză de curent	Introduceți (complet) ștecherul în priză de curent
	Priza de curent, cablul de alimentare sau încărcătorul sunt defecte	Verificați tensiunea rețelei și solicitați dacă este necesar, verificarea încărcătorului de către un centru autorizat de asistență service post-vânzări pentru scule electrice Bosch

Întreținere și service



Întreținerea acumulatorului

- ▶ **Atenție! Oprii scula electrică de grădină, decuplați disjunctorul și îndepărtați acumulatorul și coșul de colectare a ierbii înainte de a efectua lucrări de întreținere sau curățare.**
- ▶ **Putăți întotdeauna mănuși pentru grădină, atunci când manipulați cuțitele ascuțite sau dacă lucrați în apropierea acestora.**

Respectați următoarele indicații și luați următoarele măsuri menite să permită utilizarea optimă a acumulatorului:

- Protejați acumulatorul împotriva umezelii și a apei.
- Depozitați acumulatorul numai în domeniul de temperatură de la -20 °C la 50 °C. Nu lăsați acumulatorul în autovehicul, de exemplu pe timpul verii.
- Nu lăsați acumulatorul în scula electrică de grădină în cazul expunerii la radiații solare directe.
- Temperatura optimă de depozitare a acumulatorului este de 5 °C.
- Ocazional curățați fantele de ventilație ale acumulatorului cu o pensulă moale, curată și uscată.

Un timp de funcționare considerabil diminuat după încărcare indică faptul că acumulatorul s-a uzat și trebuie înlocuit.

Asistență clienți și consultanță privind utilizarea www.bosch-garden.com

În caz de reclamații și comenzi de piese de schimb vă rugăm să indicați neapărat numărul de identificare compus din 10 cifre al sculei electrice de grădină.

România

Robert Bosch SRL
Centru de service Bosch
Str. Horia Măcelariu Nr. 30 – 34
013937 București
Tel. service scule electrice: (021) 4057540
Fax: (021) 4057566
E-Mail: infoBSC@ro.bosch.com
Tel. consultanță clienți: (021) 4057500
Fax: (021) 2331313
E-Mail: infoBSC@ro.bosch.com
www.bosch-romania.ro

Transport

Acumulatorii Li-Ion integrați respectă cerințele legislației privind transportul mărfurilor periculoase. Acumulatorii pot fi transportați rutier fără restricții de către utilizator. În cazul transportului de către terți (de exemplu: transport aerian sau prin firmă de expediții) trebuie respectate cerințele speciale privind ambalarea și marcarea. În această situație, la pregătirea expedierii trebuie consultat un expert în transportul mărfurilor periculoase.

Expediați acumulatorii numai în cazul în care carcasa acestora este intactă. Acoperiți cu bandă de lipit contactele deschise și ambalați astfel acumulatorul încât să nu se poată deplasa în interiorul ambalajului. Vă rugăm să respectați eventualele norme naționale suplimentare.

Eliminare

Nu aruncați sculele electrice de grădină, încărcătoarele și acumulatorii/bateriile în gunoiul menajer!

Numai pentru țările UE:



Conform Directivei Europene 2012/19/UE, echipamentele electrice și electronice uzate și, conform Directivei Europene 2006/66/CE, acumulatorii/bateriile defecte sau consumate trebuie colectate separat și direcționate către o stație de reciclare ecologică.

Acumulatori/baterii:

Li-Ion:
Vă rugăm să respectați indicațiile de la
paragraful „Transport“.

Sub rezerva modificărilor.

Български**Указания за безопасна работа**

Внимание! Прочетете указанията по-долу внимателно. Запознайте се добре с обслужващите елементи и начинът на работа с Вашия градински електроинструмент. Запазете ръководството за експлоатация за ползване по-късно.

Пояснения на символите на градинския електроинструмент

Общо указание за опасност.



Прочетете ръководството за експлоатация.



Внимавайте намиращи се наблизо лица да не бъдат наранени от отхвърчащи частици.



Внимание: Когато градинският електроинструмент работи, стойте на безопасно разстояние от него.



Внимание: Не допирайте въртящите се ножове. Ножовете са остри.

Съществува опасност да Ви бъде отрязан пръст на краката или ръцете.



Преди почистване или техническо обслужване на градинския

електроинструмент, както и когато го оставяте без пряк надзор дори и за кратко, го спирайте и задействайте прекъсвача на захранващата верига.



Не се отнася до настоящия електроинструмент.



Преди да допирате градинския

електроинструмент, изчакайте всичките му подвижни елементи да спрат да се движат. След изключване ножовете продължават да се въртят по инерция и могат да предизвикат наранявания.



Не използвайте градинския електроинструмент при дъжд; не го излагайте на дъжд.



Предпазвайте се от токов удар.



Не се отнася до настоящия електроинструмент.



Използвайте зарядното устройство само в сухи помещения.



Зарядното устройство е съоръжено с предпазен трансформатор.

Обслужване

► В никакъв случай не допускайте с този градински електроинструмент да работят деца или лица, непознати с указанията за работа с него. Възможно е националното законодателство да налага

194 | Български

допълнителни ограничения за работа с този градински електроинструмент. Когато електроинструментът не се използва, го съхранявайте на места, недостъпни за деца.

- ▶ Този градински електроинструмент не е предназначен за ползване от лица с ограничени физически, сензорни или психически възможности или от лица с недостатъчен опит или недостатъчни познания (включително и от деца), освен когато те са наблюдавани от лице, отговарящо за безопасността или когато са обучавани за работа с градинския електроинструмент. Трябва да се внимава деца да не играят с градинския електроинструмент.
- ▶ В никакъв случай не косете, докато в непосредствена близост се намират други лица, особено деца или домашни животни.
- ▶ Отговорен за травми на други лица или за материални щети е работещият с тревокосачката.
- ▶ Не работете с градинския инструмент боси или със сандали. Носете винаги стабилни плътно затворени обувки и дълъг панталон.
- ▶ Грижливо проверявайте предварително обработваната площ и отстранявайте камъни, пръчки, кокали и други чужди тела.
- ▶ Винаги преди употреба проверявайте, дали ножовете, застопоряващите винтове и режещият модул не са повредени или износени. Заменяйте износени или повредени ножове и застопоряващи винтове винаги в комплект, за да избегнете биене по време на работа.
- ▶ Косете винаги на дневна светлина или при много добро изкуствено осветление.
- ▶ Не използвайте тревокосачката при лоши метеорологични условия, особено дъжд със силен вятър.
- ▶ По възможност не ползвайте градинския инструмент, когато тревата е влажна.
- ▶ Работете винаги със спокоен ход, никога не ходете бързо.
- ▶ Никога не работете с градинския инструмент, ако предпазните му съоръжения или капаци са повредени или с демонтирани предпазни съоръжения, напр. предпазен екран или кош.
- ▶ Работете с шумозаглушители (атнифони).
- ▶ **Работата по неравен терен може да бъде опасна.**
 - Не косете особено стръмни склонове.
 - На склонове или при влажна трева внимавайте винаги да сте стъпвате стабилно.
 - По наклонен терен косете винаги напречно на наклона, никога надолу и нагоре.
 - При обръщане на посоката на движение по склонове бъдете особено внимателни.

- ▶ Когато ходите назад или дърпате градинския инструмент бъдете изключително внимателни.
- ▶ Когато косите, винаги бутайте градинския инструмент напред, никога не го дърпайте към тялото си.
- ▶ Когато вдигате градинския инструмент, за да го пренесете, когато пресичате площи, незасети с трева и когато занасяте или връщате градинския инструмент до или от площите, които ще косите, ножовете трябва да са неподвижни.
- ▶ Когато включвате електродвигателя, не наклоняйте градинския инструмент, освен ако това не е необходимо за развъртането му при висока трева. В подобни случаи повдигайте отдалечената от Вас страна, като натиснете дръжката надолу, и то само колкото е необходимо за развъртането на електродвигателя. Когато пускате обратно градинския инструмент на земята, го дръжте ръкохватката здраво с двете ръце.
- ▶ Включвайте градинския инструмент по начина, описан в ръководството за експлоатация, като внимавате краката Ви да са на безопасно разстояние от въртящите се звена.
- ▶ Не поставяйте ръцете или краката си в близост или под въртящи се елементи.
- ▶ Докато работите с електроинструмента, се дръжте на безопасно разстояние от зоната на изхвърляне.
- ▶ Никога не повдигайте, респ. не пренасяйте градинския електроинструмент, докато електродвигателят работи.
- ▶ **Не извършвайте промени по конструкцията на градинския електроинструмент.** Недопустими изменения могат да нарушат сигурността на Вашия градински електроинструмент и да предизвикат засилен шум и увеличени вибрации.
- ▶ Редовно проверявайте захранващия кабел и евентуално използван удължителен кабел. Не включвайте повредени захранващи кабели към мрежата, респ. не ги допирайте, преди да ги изключите от мрежата. При повредени захранващи кабели съществува опасност от контакт с проводници под напрежение. Взимайте мерки за предпазване от токов удар.

Изключвайте прекъсвача на електрическата верига:

- когато се отдалечавате от градинския електроинструмент,
- преди отстраняване на елементи, блокирали машината,
- когато проверявате, почиствате или извършвате техническо обслужване на градинския електроинструмент,
- след попадане на чуждо тяло. Веднага проверете градинския електроинструмент за повреди и при необходимост го предайте за ремонт,

– ако градинският електроинструмент започне да вибрира необикновено (извършете незабавна проверка).

Поддържане

► **Когато трябва да извършвате дейности в близост до ножовете, работете винаги с предпазни ръкавици.**

► За да бъде гарантирано безопасно работно състояние на градинския инструмент, се уверявайте, че всички гайки, щифтове и винтове са затегнати.

► Периодично проверявайте кошът за трева да не се е износил и да не е повреден.

► Проверете градинския електроинструмент и за по-голяма сигурност заменяйте износени или повредени детайли.

► Използвайте само ножове, предназначени специално за градинския инструмент.

► Уверявайте се, че резервните части, които поставяте, са произведени от Бош.

Указания за оптимална работа с акумулаторната батерия

► **Преди да поставяте акумулаторната батерия, се уверявайте, че градинският електроинструмент е изключен.**

Поставянето на акумулаторна батерия в градински електроинструмент, който е включен, може да предизвика злополуки.

► **Използвайте само акумулаторни батерии на Бош, предвидени за този модел градински електроинструмент.**

Използването на други акумулаторни батерии може да предизвика пожари и наранявания.

► **Не отваряйте акумулаторната батерия.** Съществува опасност от възникване на късо съединение.



► **Предпазвайте акумулаторната батерия от високи температури, напр. вследствие на продължително излагане на директна слънчева светлина или огън, както и от вода и овлажняване.** Съществува опасност от експлозия.



► **Когато акумулаторната батерия е извън електроинструмента, я дръжте на безопасно разстояние от кламери, монети, ключове, пирони, винтове или други малки метални предмети, които могат да предизвикат късо съединение.** Последствията от късо съединение между клемите на акумулаторната батерия могат да бъдат наранявания и/или пожар.

► **При повреждане и неправилна експлоатация от акумулаторната батерия могат да се отделят пари. Проветрете помещението и, ако се почувствате неразположени, потърсете лекарска помощ.** Парите могат да раздразнят дихателните пътища.

- ▶ **Използвайте акумулаторната батерия само за захранване на Вашия електроинструмент от Бош.** Само така акумулаторната батерия се предпазва от опасно претоварване.
- ▶ **Предмети с остри ръбове, напр. пирони или отвертки или силни механични въздействия могат да повредят акумулаторната батерия.** Може да бъде предизвикано вътрешно късо съединение и акумулаторната батерия може да се запали, да запуши, да експлодира или да се прегрее.
- ▶ **Внимавайте да не предизвикате късо съединение между клемите на акумулаторната батерия.** Съществува опасност от експлозия.
- ▶ Предпазвайте акумулаторната батерия от влага и вода.
- ▶ Съхранявайте акумулаторната батерия само в температурния диапазон от – 20 °C до 50 °C. Напр. не оставяйте акумулаторната батерия през лятото в автомобил на слънце.
- ▶ Периодично почиствайте вентилационните отвори на акумулаторната батерия с мека чиста и суха четка.

Символи

Символите по-долу са важни за прочитането и разбирането на ръководството за експлоатация. Запомнете символите и значенията им. Правилното интерпретиране на символите ще Ви помогне да ползвате градинския електроинструмент по-добре и по-сигурно.

Символ	Значение
	Посока на движение
	Посока на реакцията
	Работете с предпазни ръкавици
	Маса
	Включване
	Изключване
	Допустимо действие
	Забранено действие
	Допълнителни приспособления/резервни части

Предназначение на електроинструмента

Градинският електроинструмент е предназначен за косене на трева в домашни условия.

Технически данни

Акумулаторна тревокосачка		Rotak 32 LI Rotak 32 LI S
Каталожен номер		3 600 H85 D..
Ширина на ножа	cm	32
Височина на рязане	mm	30 – 60
Обем, кош за трева	l	31
Маса съгласно ЕРТА-Procedure 01:2014	kg	10,4
Сериен номер		вижте табелката на градинския инструмент

** със зарядно устройство AL 3620 CV Professional

198 | Български

Акумулаторна тревокосачка		Rotak 32 LI Rotak 32 LI S	
Акумулаторна батерия		Литиево-йонна	
Каталожен номер			
- 1,3	Ah	2 607 336 631	
- 2,0	Ah	1 607 A35 02V	
- 2,6	Ah	2 607 336 633	
- 4,0	Ah	2 607 337 047	
Номинално напрежение	V=	36	
Капацитет			
- 2 607 336 631	Ah	1,3	
- 1 607 A35 02V	Ah	2,0	
- 2 607 336 633	Ah	2,6	
- 2 607 337 047	Ah	4,0	
Брой на клетките в акумулаторната батерия			
- 1,3		10	
- 2,0		10	
- 2,6		20	
- 4,0		20	
Зарядно устройство		AL 3620 CV	
Каталожен номер			
	EU	2 607 225 657	
	UK	2 607 225 659	
	AU	2 607 225 661	
Заряден ток	A	2,0	
Допустим температурен диапазон на зареждане	°C	0 – 45	
Време за зареждане (при напълно разредена акумулаторна батерия)**			
- 1,3	min	55	
- 2,0	min	70	
- 2,6	min	95	
- 4,0	min	140	
Маса съгласно ЕРТА- Procedure 01:2014	kg	0,6	
Клас на защита			□/II

** със зарядно устройство AL 3620 CV Professional

Акумулаторна тревокосачка		Rotak 32 LI Rotak 32 LI S	
Зарядно устройство		AL 3640 CV	
Каталожен номер			
	EU	2 607 225 099	
	UK	2 607 225 101	
	AU	2 607 225 103	
Заряден ток	A	4,0	
Допустим температурен диапазон на зареждане	°C	0 – 45	
Време за зареждане (при напълно разредена акумулаторна батерия)**			
- 1,3	min	45	
- 2,0	min	45	
- 2,6	min	65	
- 4,0	min	80	
Маса съгласно ЕРТА- Procedure 01:2014	kg	1,0	
Клас на защита			□/II

** със зарядно устройство AL 3620 CV Professional

Информация за излъчван шум и вибрации

Стойностите на излъчвания шум са определени съгласно EN 60335-2-77.

Равнището A на излъчвания от електроинструмента шум обикновено е: равнище на звуковото налягане 74 dB (A); равнище на мощността на звука 86 dB (A).
Неопределеност K = 0,5 dB.

Пълната стойност на вибрациите a_h (векторната сума по трите направления) и неопределеността K са определени съгласно EN 60335-2-77:
 $a_h < 2,5 \text{ m/s}^2$, K = 1,5 m/s^2 .

Монтиране и работа

Дейност	Фигура	Страница
Окомплектовка	1	278
Монтиране на ръкохватката	2	278
Сглобяване на коша за трева	3	279
Поставяне/демантиране на коша за трева	4	279
Зареждане на акумулаторната батерия	5	279
Поставяне на акумулаторната батерия	6	280

Дейност	Фигура	Страница
Освобождане на прекъсвача на захранващата верига и поставяне в позиция «Паркиране»	7	281
Регулиране на височината на рязане	8	281
Включване	9	282
Указания за работа	10	283
Изключване, Изключвайте прекъсвача на електрическата верига	11	283
Изваждане на акумулаторната батерия	12	284
Поддръжка на ножовете	13	285
Избор на допълнителни приспособления	14	285

Включване

За Вашата сигурност

- ▶ **Внимание!** Преди почистване или техническо обслужване на градинския електроинструмент го спирайте и задействайте прекъсвача на захранващата верига. Същото се отнася за случаите, в които кабелът на прекъсвача бъде повреден, прерязан или усукан.
- ▶ След като градинския инструмент бъде изключен, ножовете продължават да се въртят няколко секунди по инерция.
- ▶ **Внимание** – не допирайте въртящия се нож.

Зареждане на акумулаторната батерия

- ▶ **Не използвайте други зарядни устройства.** Включеното в окомплектовката зарядно устройство е с параметри, подходящи за вградената в градинския Ви електроинструмент литиево-йонна акумулаторна батерия.
- ▶ **Внимавайте за напрежението на захранващата мрежа!** Напрежението на захранващата мрежа трябва да съответства на данните, написани на табелката на зарядното устройство. Зарядни устройства, обозначени с 230 V, могат да бъдат захранвани и с 220 V.

Акумулаторната батерия има температурен контрол, който позволява зареждането само в диапазона между 0 °C и 45 °C. Така се увеличава дълготрайността на акумулаторната батерия.

Упътване: Акумулаторната батерия се доставя частично заредена. За да достигнете пълния капацитет на акумулаторната батерия, преди първото ѝ използване я заредете докрай в зарядното устройство.

Литиево-йонната акумулаторна батерия може да бъде зареждана по всяко време, без това да съкращава дълготрайността ѝ. Прекъсване на зареждането също не ѝ вреди.

Литиево-йонната акумулаторна батерия е защитена срещу пълно разреждане от електронната система «Electronic Cell Protection (ECP)». При разреждана акумулаторна батерия градинският електроинструмент се изключва от предпазен прекъсвач: ножът спира да се движи.

⚠ ВНИМАНИЕ След автоматичното изключване не продължавайте да натискате пусковия прекъсвач. Възможно е да повредите акумулаторната батерия.

Зареждане

Процесът на зареждане започва, когато щепселът на зарядното устройство бъде включен в контакта и акумулаторна батерия бъде поставена в гнездото.

Благодарение на интелигентността на процеса на зареждане състоянието на акумулаторната батерия се разпознава и тя се зарежда с оптималния ток за текущите си температура и напрежение.

Така животът на акумулаторната батерия се удължава, а, при съхраняване върху зарядното устройство, тя е винаги напълно заредена.

Процес на бързо зареждане

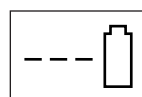

**AL 3640 CV
Professional**

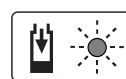

**AL 3620 CV
Professional**

Процесът на бързо зареждане се сигнализира чрез мигане на зеления светодиод.

Светлинен индикатор на акумулаторната батерия: По време на процеса на зареждане трите зелени светодиода светват последователно и след това угасват. Когато трите зелени светодиода започнат да светят непрекъснато, акумулаторната батерия е заредена. Прибл. 5 минути след като акумулаторната батерия се зареди напълно трите зелени светодиода угасват.

Упътване: Режимът на бързо зареждане се включва само ако температурата на акумулаторната батерия е в допустимия диапазон, вижте раздела «Технически данни».

Акумулаторната батерия заредена

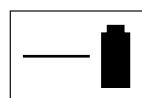

**AL 3640 CV
Professional**

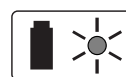

**AL 3620 CV
Professional**

Непрекъснатото светене на зеления светодиод показва, че акумулаторната батерия е заредена напълно.

200 | Български

В допълнение в продължение на припл. 2 секунди се чува звуков сигнал, който указва пълното зареждане на акумулаторната батерия.

Веднага след това акумулаторната батерия може да бъде извадена, за да бъде ползвана.

Светенето с **непрекъсната светлина на зеления светодиод**, когато няма поставена акумулаторна батерия, показва, че щепселът е включен и зарядното устройство е готово за работа.

Температурата на акумулаторната батерия е под 0 °C или над 45 °C

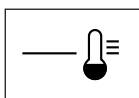

AL 3640 CV Professional

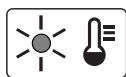

AL 3620 CV Professional

Непрекъсната светлина на червения светодиод показва, че температурата на акумулаторната батерия е извън диапазона за бързо зареждане от 0 °C – 45 °C. Веднага, след като температурата на батерията попадне в този интервал, зарядното устройство се превключва на бързо зареждане.

Ако температурата на акумулаторната батерия е извън допустимия диапазон за зареждане, при поставянето ѝ в зарядното устройство светва червения светодиод на акумулаторната батерия.

Не е възможно зареждане

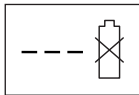

AL 3640 CV Professional

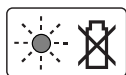

AL 3620 CV Professional

Ако има друга причина процесът на зареждане да не може да започне, това се указва чрез **мигане на червения светодиод**.

Процесът на зареждане не може да започне и зареждането на акумулаторната батерия е невъзможно (вижте «Отстраняване на дефекти»).

Указания за зареждане

При непрекъснато зареждане, респ. при неколккратно последователно зареждане на акумулаторни батерии без прекъсване зарядното устройство може да се нагрее. Това е нормално и не указва за наличието на технически дефект на зарядното устройство.

Съществено съкратено време за работа след зареждане показва, че акумулаторната батерия е изхабена и трябва да бъде заменена.

Спазвайте указанията за бракуване.

Охлаждане на акумулаторната батерия (Active Air Cooling – Активно въздушно охлаждане)

Вградената в акумулаторната батерия система за въздушно охлаждане следи температурата ѝ. Ако температурата на акумулаторната батерия надвиши 30 °C, се включва вентилатор, който я охлажда до оптимална за зареждане температура. Включеният вентилатор генерира слаб шум.

Ако вентилаторът не работи, температурата на акумулаторната батерия е в оптималния диапазон за зареждане или вентилаторът е повреден. В последния случай времето за зареждане на акумулаторната батерия се удължава.

Указания за работа

Светлинен индикатор за състоянието на акумулаторната батерия

Акумулаторната батерия е съоръжена със светлинен индикатор, указващ степента ѝ на зареденост. Светлинният индикатор се състои от 3 зелени светодиода. Натиснете бутона за светлинния индикатор, за да активирате светлинния индикатор. След припл. 5 секунди светлинният индикатор изгасва автоматично. Състоянието на акумулаторната батерия може да бъде проверявано и когато тя е извадена.

Светодиоди	Капацитет на акумулаторната батерия
3 зелени светодиода светят непрекъснато	$\geq 2/3$
2 зелени светодиода светят непрекъснато	$\geq 1/3$
1 зелен светодиод свети непрекъснато	$\leq 1/3$
1 зелен светодиод мига	резерва

Ако след натискане на бутона не свети нито един светодиод, акумулаторната батерия е повредена и трябва да бъде заменена.

Поради съображения за сигурност проверката за степента на зареденост на акумулаторната батерия може да се извършва само когато градинският електроинструмент е в покой.

По време на процеса на зареждане трите зелени светодиода светват последователно и след това угасват. Когато трите зелени светодиода започнат да светят непрекъснато, акумулаторната батерия е заредена. Припл. 5 минути след като акумулаторната батерия се зареди напълно трите зелени светодиода угасват.

Светодиод за температурния контрол

Червеният светодиод на системата за температурен контрол указва, че акумулаторната батерия или електрониката на градинския електроинструмент (при поставена акумулаторна батерия) не са в оптималния температурен интервал. В този случай градинският електроинструмент не работи или не работи с пълната си мощност.

Температурен контрол на акумулаторната батерия

Червеният светодиод мига при натискане на бутон или на пусковия прекъсвач (при поставена акумулаторна батерия): температурата на акумулаторната батерия е извън допустимия работен диапазон.

При достигане на температури над 70 °C акумулаторната батерия се изключва, докато достигне отново допустимия температурен интервал за работа.

Система за температурен контрол на електронното управление на градинския електроинструмент

Червеният светодиод свети при натискане на пусковия прекъсвач **непрекъснато**: Температурата на електронното управление на градинския електроинструмент е под 5 °C или над 75 °C.

При температура над 90 °C градинският електроинструмент се изключва, докато температурата попадне отново в допустимия за работа интервал.

Производителност на рязане (време за работа на акумулаторната батерия)

Производителността на рязане (времето за работа на акумулаторната батерия) зависи от свойствата на тревата, напр. гъстотата ѝ, влажността ѝ, дължината и, както и от височината на рязане.

Производителността се ограничава също така и вследствие на често включване и изключване на градинския електроинструмент по време на косене (време за работа на акумулаторната батерия).

За оптимизиране на производителността на рязане (времето за работа на акумулаторната батерия) се препоръчва по-честото косене, увеличаването на височината на рязане и работата с умерена скорост.

Посоченият по-долу пример показва зависимостта между височината на рязане и производителността с едно зареждане на акумулаторната батерия.

Условия на рязане

Много тънка суха трева

Тънка суха трева

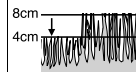
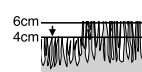

Производителност на рязане (Rotak 32 LI)

до 150 m²

до 100 m²

Производителност на рязане (Rotak 32 LI S)

до 450 m²

до 220 m²

За да удължите времето за работа можете да поставите допълнителна акумулаторна батерия или акумулаторна батерия с по-голям капацитет (Ah); обърнете се към оторизиран търговец за градински електроинструменти на Бош.

202 | Български

Отстраняване на дефекти

Симптоми	Възможна причина	Отстраняване
Градинският електроинструмент не работи	Възможно е машината да е зацапана и блокирана	Изключвайте прекъсвача на електрическата верига: Проверете долната страна на градинския електроинструмент и при необходимост отстранете захванатите растения (работете винаги с предпазни ръкавици)
	Акумулаторната батерия не е заредена напълно	Зареждане на акумулаторната батерия
	Акумулаторната батерия не е поставена (правилно)	Поставяне на акумулаторната батерия
	Тревата е твърде дълга	Увеличете височината на рязане и наклонете градинския електроинструмент, за да намалите натоварването при включване
	Защитата на електродвигателя се е задействала	Изчакайте охлаждането на електродвигателя и настройте по-голяма височина на рязане
	Акумулаторната батерия е твърде студена/гореща	Оставете акумулаторната батерия да се затопли/охлади
	Прекъсвачът на електрическата верига не е в правилната позиция/не е вкаран правилно	Поставете го правилно
Електродвигателят се стартира и веднага след това се изключва	След натискане на пусковия прекъсвач електродвигателят се включва с известно закъснение	Задръжте пусковия прекъсвач натиснат припл. 1 – 3 s секунди, за да включите електродвигателя
	Акумулаторната батерия не е заредена напълно	Зареждане на акумулаторната батерия
	Прекъсвачът на електрическата верига не е в правилната позиция/не е вкаран правилно	Поставете го правилно
	Акумулаторната батерия не е поставена (правилно)	Поставяне на акумулаторната батерия
Градинският електроинструмент работи с прекъсвания	Акумулаторната батерия е твърде студена/гореща	Оставете акумулаторната батерия да се затопли/охлади Настройте по-голяма височина на рязане
	Вътрешен електрически дефект на градинския електроинструмент	Потърсете помощ в оторизиран сервиз за електроинструменти
Градинският електроинструмент коси неравномерно и/или Електродвигателят работи тежко	Защитата на електродвигателя се е задействала	Изчакайте охлаждането на електродвигателя и настройте по-голяма височина на рязане
	Височината на рязане е твърде малка	Настройте по-голяма височина на рязане
	Ножовете са затъпени	Смяна на ножовете
	Възможно е машината да е зацапана и блокирана	Проверете долната страна на градинския електроинструмент и при необходимост отстранете захванатите растения (работете винаги с предпазни ръкавици)
	Ножът е монтиран неправилно	Монтирайте ножа правилно

Симптоми	Възможна причина	Отстраняване
Производителността на рязане (времето за работа на акумулаторната батерия) е малка	Височината на рязане е твърде малка	Настройте по-голяма височина на рязане и ходете по-бавно
	Тревата е твърде висока	Настройте по-голяма височина на рязане и ходете по-бавно
	Тревата е твърде влажна	Изчакайте, докато тревата изсъхне и ходете по-бавно
	Тревата е твърде гъста	Настройте по-голяма височина на рязане, ходете по-бавно и косете по-често
	Можете да закупите допълнителна акумулаторна батерия от оторизиран търговец за електроинструменти на Бош	Потърсете помощ в оторизиран сервис за електроинструменти
След включване на градинския електроинструмент ножът не се върти	Ножът е силно зацапан с трева	Изключете градинския електроинструмент Почистете и освободете барабана (работете винаги с предпазни ръкавици)
	Гайката/винта на ножа е разхлабена	Затегнете гайката/винта на ножа (17 Nm)
Силни вибрации/шум	Гайката/винта на ножа е разхлабена	Затегнете гайката/винта на ножа (17 Nm)
	Ножът е повреден	Смяна на ножовете
Не е възможно зареждане	Контактите на акумулаторната батерия са зареждани	Почистете контактите на акумулаторната батерия, напр. чрез неколкотократно ѝ изваждане и вкарване в гнездото, респ. заменете акумулаторната батерия
	Акумулаторната батерия е повреден – съществува прекъсване на контакта в някоя от клетките ѝ	Заменете акумулаторната батерия
След включване на щепсела в контакта светодиодите не светват	Щепселът на зарядното устройство не е вкаран в контакта (правилно)	Вкарайте (докрай) щепсела в контакта
	Контактът, захранващия кабел или зарядното устройство са дефектни	Проверете напрежението в мрежата и при необходимост предайте зарядното устройство в оторизиран сервис за електроинструменти на Бош за проверка

Поддържане и сервис



Грижа за акумулаторната батерия

► **Внимание!** Преди почистване или техническо обслужване на градинския електроинструмент го спирайте, задействайте прекъсвача на захранващата верига и демонтирайте акумулаторната батерия и коша за трева.

► **Когато трябва да извършвате дейности в близост до ножовете, работете винаги с предпазни ръкавици.**

За да си осигурите оптимално ползване на акумулаторната батерия, спазвайте следните указания:

- Предпазвайте акумулаторната батерия от влага и вода.
- Съхранявайте акумулаторната батерия само в температурния диапазон от $-20\text{ }^{\circ}\text{C}$ до $50\text{ }^{\circ}\text{C}$. Напр. не оставяйте акумулаторната батерия през лятото в автомобил на слънце.

- Не оставяйте акумулаторната батерия в градинския електроинструмент на пряка слънчева светлина.
- Оптималната температура за съхраняване на акумулаторната батерия е $5\text{ }^{\circ}\text{C}$.
- Периодично почиствайте вентилационните отвори на акумулаторната батерия с мека чиста и суха четка.

Съществено съкратено време за работа след зареждане показва, че акумулаторната батерия е изхабена и трябва да бъде заменена.

Сервис и технически съвети

www.bosch-garden.com

Винаги когато се обръщате с въпроси към представителите на Бош непременно посочвайте 10-цифрения каталожен номер на градинския електроинструмент.

204 | Srpski

Роберт Бош ЕООД – България

Бош Сервиз Център
Гаранционни и извънгаранционни ремонти
бул. Черни връх 51-Б
FPI Бизнес център 1407
1907 София
Тел.: (02) 9601061
Тел.: (02) 9601079
Факс: (02) 9625302
www.bosch.bg

Транспортиране

Включените в окомплектовката литиево-йонни акумулаторни батерии са в обхвата на изискванията на нормативните документи, касаещи продукти с повишена опасност. Акумулаторните батерии могат да бъдат транспортирани от потребителя на публични места без допълнителни разрешителни.

При транспортиране от трети страни (напр. при въздушен транспорт или ползване на куриерски услуги) има специални изисквания към опаковането и обозначаването им. За целта се консултирайте с експерт в съответната област.

Изпращайте акумулаторни батерии само ако корпусът им не е повреден. Изолирайте открити контактни клеми с лепящи ленти и опаковайте акумулаторните батерии така, че да не могат да се изместват в опаковката си. Моля, спазвайте също и допълнителни национални предписания.

Бракуване

Не изхвърляйте градински електроинструменти, зарядни устройства и акумулаторни или обикновени батерии при битовите отпадъци!

Само за страни от ЕС:

Съгласно Европейска директива 2012/19/ЕС относно излязла от употреба електрическа и електронна апаратура и съгласно Европейска директива 2006/66/ЕО акумулаторни или обикновени батерии, които не могат да се използват повече, трябва да се събират отделно и да бъдат подлагани на подходяща преработка за оползотворяване на съдържащите се в тях суровини.

Акумулаторни или обикновени батерии:**Литиево-йонни:**

Моля, спазвайте указанията в раздела «Транспортиране».

Правата за изменения запазени.

Srpski**Uputstva o sigurnosti**

Pažnja! Pročitajte pažljivo sledeća uputstva. Upoznajte se sa elementima za rad i propisnom upotrebom baštenskog uređaja. Molimo sačuvajte sigurno uputstvo za rad za kasniju upotrebu.

Objašnjenja simbola na baštenskom uređaju

Opšte uputstvo o opasnosti.



Pročitajte uputstvo za rad.



Paziti da osobe koje stoje u blizini ne budu povredene usled odbačenih stranih tela.



Opomena: Održavajte sigurno rastojanje od baštenskog uređaja, kada on radi.



Oprez: Ne dodirujte rotirajuće noževe. Noževi su oštri. Čuvajte se da ne izgubite prste na nogama i rukama.



Isključite baštenski uređaj i isključite prekidač struje pre nego što izvršite radove održavanja i čišćenja i kada baštenski uređaj čak i na kratko ostavlјate bez nadzora.



Ne odnosi se na to.



Sačekajte da se svi delovi baštenskog uređaja zaustave pre nego što ih dodirnete. Noževi nakon isključivanja

baštenskog uređaja rotiraju još neko vreme i tako mogu da izazovu povrede.



Baštenski uređaj ne koristiti po kiši ili izlagati kiši.



Zaštitite se od električnog udara.



Ne odnosi se na to.



Upotrebljavajte uređaj za punjenje samo u suvim prostorijama.



Uređaj za punjenje je opremljen sa sigurnosnim transformatorom.

Rad

- ▶ Nikaka deci ili osobama koje nisu upoznate sa ovim uputstvima ne dozvoliti korišćenje baštenskog uređaja. Nacionalni propisi ograničavaju moguće starost radnika. Čuvajte baštenski uređaj da bude za decu nedostupan, kada nije u upotrebi.
- ▶ Ovaj baštenski uređaj nije zamišljen za to, da ga koriste osobe (uključujući i decu) sa ograničenim fizičkim, umnim ili duševnim sposobnostima ili nedostajućim iskustvom i/ili nedostajućim znanjem, čak ni onda, ako su pod nadzorom osobe koja je nadležna za njihovu sigurnost ili dobijaju od nje uputstva, kako se koristi baštenski uređaj. Decu bi trebalo nadzirati, da biste bili sigurni da se ne igraju sa baštenskim uređajem.
- ▶ Ne kosite nikada, dok se osoblje, naročito deca ili kućne životinje nalaze u neposrednoj blizini.
- ▶ Radnik ili korisnik je odgovoran za nesreće ili štete kod drugih ljudi ili na njihovoj imovini.
- ▶ Baštenski uređaj nemojte da koristite kada ste bos ili ako nosite sandale. Uvek nosite solidne cipele i dugačke pantalone.
- ▶ Pre rada sa mašinom pažljivo proverite obrađivanu površinu i sklonite kamenje, komade drva, žicu, kosti i ostala strana tela.
- ▶ Uvek pre upotrebe prekontrolišite, da li su noževi, zavrtnji noževa i konstrukciona grupa za sečenje istrošeni ili oštećeni. Promenite istrošene ili oštećene noževe kao i zavrtnje noževa i to uvek celu garnituru, da bi izbegli debalans.
- ▶ Kosite samo pri dnevnom svetlu ili dobrom veštačkom svetlu.
- ▶ Kod loših vremenskih uslova posebno kod nadolazeće oluje ne radite sa kosačicom za utrinu.
- ▶ Ako je moguće, baštenski uređaj nemojte da koristite kada je trava mokra.
- ▶ Uvek sa mašinom hodajte polako, nikada ne žurite.
- ▶ Baštenski uređaj nikada nemojte da koristite ako su neispravni zaštitni uređaji i poklopci, ili ako oni nisu montirani, npr. bez zaštite od udara i/ili bez korpe za prihvatanje trave.
- ▶ Nosite zaštitu za sluh.
- ▶ **Rad na kosinama može biti opasan.**
 - Ne koristite posebno strme kosine.

206 | Srpski

- Na kosim površinama ili na vlažnoj travi uvek pazite na sigurno hodanje.
- Kosite na kosim površinama uvek popreko i nikada gore – dole.
- Uvek postupajte oprezno kod promene smera rada sa mašinom na nagibima.
- ▶ Posebno budite pažljivi ako se sa baštenskim uređajem krećete unazad ili ako ga vučete za sobom.
- ▶ Prilikom košenja baštenski uređaj uvek gurajte prema napred i nikada nemojte da ga privlačite prema telu.
- ▶ Noževi moraju da miruju ako zbog transporta baštenski uređaj morate da nagnete, ako prelazite preko površina na kojima ne raste trava, i kada baštenski uređaj transportujete do ili sa područja za košenje.
- ▶ Prilikom pokretanja ili uključivanja motora nemojte da nagnete baštenski uređaj, osim ako je to neophodno za pokretanje na visokoj travi. U tom slučaju pritiskanjem drške uređaj podignite prema suprotnoj strani udaljeno od korisnika samo koliko je to neophodno. Pazite na to da se Vaše ruke nalaze na ručkama kada spuštate baštenski uređaj.
- ▶ Baštenski uređaj uključite kao što je to opisano u uputstvu za upotrebu i pazite na to da Vaše noge budu dovoljno udaljene od rotirajućih delova.
- ▶ Vaše ruke i stopala ne stavljajte blizu ili ispod rotacionih delova.
- ▶ Držite rastojanje do zone pražnjenja kada radite sa baštenskim uređajem.

- ▶ Nikada ne podižite odnosno nosite baštenski uređaj sa motorom u radu.
- ▶ **Ne preduzimajte nikakve promene na baštenskom uređaju.** Nedozvoljene promene mogu oštetiti sigurnost Vašeg baštenskog uređaja i uticati na pojačane šumove i vibracije.
- ▶ Redovno kontrolišite priključni kabl i upotrebljeni produžni kabl. Ne priključujte oštećeni kabl na strujnu mrežu ili ga ne dodirujte, pre nego što ga odvojite od strujne mreže. Kod oštećenog kabla mogu se dodirnuti delovi koji provode napon. Zaštitite se od opasnosti električnog udara.

Isključivanje prekidača strujnog kruga:

- Uvek kada se udaljavate od baštenskog uređaja.
- pre odstranjivanja blokada,
- kada kontrolišete baštenski uređaj, čistite ili radite na njemu,
- posle kolizije sa nekim stranim telom. Prekontrolišite baštenski uređaj odmah da li je oštećen i popravite ga ako je potrebno,
- kada baštenski uređaj neobično počne da vibrira (odmah prekontrolisati).

Održavanje

- ▶ **Nosite uvek baštenske rukavice, ako se bavite u području oštih noževa ili radite.**
- ▶ Pazite da sve navrtke, klinovi i zavrtnji budu dobro učvršćeni da bi se obezbedilo sigurno radno stanje baštenskog uređaja.

- ▶ Kontrolišite redovno stanje i istrošenost korpe za prihvatanje trave.
- ▶ Prekontrolišite baštenski uređaj i zamenite radi sigurnosti istrošene ili oštećene delove.
- ▶ Koristite isključivo takve noževe koji su predviđeni za baštenski uređaj.
- ▶ Uverite se da li delovi koje treba promeniti potiču od Bosch-a.

Uputstva za optimalno ophodjenje sa akumulatorom



- ▶ **Uverite se da je baštenski uređaj isključen pre nego što ubacite akumulator.** Ubacivanje akumulatora u baštenski uređaj koji je uključen može uticati na nesreće.
- ▶ **Upotrebljavajte za ovaj baštenski uređaj samo predviđene Bosch akumulatore.** Upotreba drugih akumulatora može uticati na povrede i opasnost od požara.
- ▶ **Ne otvarajte bateriju.** Postoji opasnost od kratkog spoja.
- ▶ **Zaštitite aku bateriju od izvora toplote, npr. i od trajnog Sunčevog zračenja, vatre, vode i vlage.** Inače postoji opasnost od eksplozije.
- ▶ **Držite nekorišćenu aku-bateriju podalje od kancelarijskih spajalica, novčića, ključeva, eksera, zavrtnja ili drugih sitnih metalnih predmeta, koji bi mogli prouzrokovati premošćavanje kontakta.** Kratak spoj između kontakta aku-baterije može imati za posledicu opekotine ili požar.



- ▶ **Kod oštećenja i nestručne upotrebe akumulatora mogu izlaziti pare. Dovedite svež vazduh i potražite lekara ako dodje do tegoba.** Para može nadražiti disajne puteve.
- ▶ **Upotrebljavajte akumulator samo u vezi sa Vašim Bosch-proizvodom.** Samo tako se štiti akumulator od opasnog preopterećenja.
- ▶ **Akumulaciona baterija može da se ošteti oštrim predmetima kao npr. ekserima ili odvijačima zavrtnjeva.** Može da dođe do internog kratkog spoja i akumulaciona baterija može da izgori, dimi, eksplodira ili da se pregreje.
- ▶ **Ne prespajajte akku kratko.** Postoji opasnost od eksplozija.
- ▶ Zaštitite akumulator od vlage i vode.
- ▶ Lagerujte akumulator samo u području temperature od $-20\text{ }^{\circ}\text{C}$ do $50\text{ }^{\circ}\text{C}$. Ne ostavljajte akumulator na primer u leto u autu.
- ▶ Čistite povremeno proreze za ventilaciju akumulatora sa mekom, čistom i suvom četkicom.

Simboli

Sledeći simboli su važni za čitanje i shvatanje uputstva za upotrebu. Zapamtite simbole i njihovo značenje. Pravilna interpretacija simbola Vam pomaže da baštenski uređaj koristite bolje i bezbednije.

Simbol	Značenje
	Pravac kretanja
	Pravac reakcije
	Nosite zaštitne rukavice

208 | Srpski

Simbol	Značenje
	Težina
	Uključivanje
	Isključivanje
	Dozvoljena radnja
	Zabranjeno rukovanje
	Pribor/rezervni delovi

Upotreba prema svrsi

Baštenski uređaj je određen za to, da bi u privatnom području kosili travu.

Tehnički podaci

Akumulator-kosačica za travu		Rotak 32 LI Rotak 32 LI S
Broj predmeta		3 600 H85 D..
Širina noža	cm	32
Visina sečenja	mm	30 – 60
Zapremina koša za sakupljanje trave	l	31
Težina prema EPTA-Procedure 01:2014	kg	10,4
Serijski broj		vidi tipsku tablicu na baštenskom uređaju
Akku		Li-joni
Broj predmeta		
– 1,3	Ah	2 607 336 631
– 2,0	Ah	1 607 A35 02V
– 2,6	Ah	2 607 336 633
– 4,0	Ah	2 607 337 047
Nominalni napon	V=	36
Kapacitet		
– 2 607 336 631	Ah	1,3
– 1 607 A35 02V	Ah	2,0
– 2 607 336 633	Ah	2,6
– 2 607 337 047	Ah	4,0
Broj akumulatorskih ćelija		
– 1,3		10
– 2,0		10
– 2,6		20
– 4,0		20

**sa uređajem za punjenje AL 3620 CV Professional

Akumulator-kosačica za travu

Rotak 32 LI Rotak 32 LI S

Aparat za punjenje		AL 3620 CV
Broj predmeta	EU	2 607 225 657
	UK	2 607 225 659
	AU	2 607 225 661
Struja punjenja	A	2,0
Dozvoljeno područje temperature punjenja	°C	0 – 45
Vreme punjenja (ispražnjene akumulatorne baterije)**		
– 1,3	min	55
– 2,0	min	70
– 2,6	min	95
– 4,0	min	140

Težina prema EPTA-Procedure 01:2014

kg 0,6

Klasa zaštite / II

Aparat za punjenje

Aparat za punjenje		AL 3640 CV
Broj predmeta	EU	2 607 225 099
	UK	2 607 225 101
	AU	2 607 225 103

Struja punjenja

A 4,0

Dozvoljeno područje temperature punjenja

°C 0 – 45

Vreme punjenja (ispražnjene akumulatorne baterije)**

– 1,3 min 45

– 2,0 min 45

– 2,6 min 65

– 4,0 min 80

Težina prema EPTA-Procedure 01:2014

kg 1,0

Klasa zaštite / II

**sa uređajem za punjenje AL 3620 CV Professional

Informacije o šumovima/vibracijama

Vrednosti emisije šumova se određuju u skladu sa EN 60335-2-77.

A-vrednovan nivo šumova uređaja iznosi tipično: Nivo zvučnog pritiska 74 dB(A); Nivo snage zvuka 86 dB(A). Nesigurnost K = 0,5 dB.

Ukupne vrednosti vibracija a_h (zbir vektora tri pravca) i nesigurnost K su dobijeni prema EN 60335-2-77: $a_h < 2,5 \text{ m/s}^2$, $K = 1,5 \text{ m/s}^2$.

Montaža i Rad

Cilj rukovanja	Slika	Strana
Obim isporuke	1	278
Montaža rama za prihvat	2	278
Sastavljanje korpe za prihvatanje trave	3	279
Ubacivanje/vadjenje korpe za prihvatanje trave	4	279
Punjenje akumulatora	5	279
Ubaciti akumulator	6	280
Odvrtiti prekidač strujnog kruga i dovesti u poziciju za čuvanje	7	281
Podešavanje visine sečenja	8	281
Uključivanje	9	282
Uputstva za rad	10	283
Isključivanje, Isključivanje prekidača strujnog kruga	11	283
Izvaditi akumulator	12	284
Održavanje noža	13	285
Biranje pribora	14	285

Puštanje u rad

Radi vaše sigurnosti

- ▶ **Pažnja! Isključite baštenski uređaj, odvrnite prekidač strujnog kruga i uklonite akumulator pre nego što izvedete radove održavanja i čišćenja. Isto važi kada je oštećen, presečen ili uvrnut kabl prekidača.**
- ▶ **Noževi se okreću i dalje nekoliko sekundi nakon isključivanja baštenskog uređaja.**
- ▶ **Oprez – ne dodirujte rotirajući nož za košenje.**

Punjenje akumulatora

- ▶ **Ne koristite neki drugi uređaj za punjenje.** Sporučeni uređaj za punjenje je usaglašen sa Li-jonskom akumulatorom ugrađenim u Vaš baštenski uređaj.
- ▶ **Obratite pažnju na napon mreže!** Napon strujnog izvora mora biti usaglašen sa podacima na tipskoj tablici aparata za punjenje. Aparati za punjenje označeni sa 230 V mogu da rade i sa 220 V.

Aku-baterija je opremljena kontrolom temperature koja dozvoljava punjenje samo u temperaturnom području između 0 °C i 45 °C. Na taj će se način postići dugi vek trajanja aku-baterije.

Uputstvo: Akumulator se isporučuje delimično napunjen. Da bi osigurali punu snagu akumulatora, puniti akumulator pre prve upotrebe u aparatu za punjenje.

Li-jonski akumulator može da se puni u svako doba, a da ne skraćujemo životni vek. Prekidanje radnje punjenja ne šteti akumulatoru.

Li-jonski akumulator je zaštićen preko „Electronic Cell Protection (ECP)“ od dugogok pražnjenja. Kod ispražnjenog akumulatora isključuje se baštenski uređaj od strane zaštitne veze: Nož za sečenje se ne kreće više.

PAŽNJA Posle automatskog isključivanja ne pritiskajte više na prekidač za uključivanje/isključivanje. Akumulator se može oštetiti.

Postupak punjenja

Punjenje počinje, čim se mrežni utikač utakne u utičnicu i akumulator utakne u otvor za punjenje.

Inteligentnim postupkom punjenja stanje punjenja akumulatora se automatski prepoznaje i puni se zavisno od napona i temperature akumulatora sa optimalnom strujom punjenja.

Na ovaj način se čuva akumulator i ostaje uvek u potpunosti napunjen ako se čuva u uređaju za punjenje.

Brzo punjenje

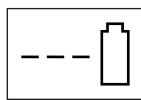

**AL 3640 CV
Professional**

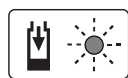

**AL 3620 CV
Professional**

Brzo punjenje se signalizuje **treperenjem zelenog LED pokazivača**.

Pokazivač na akumulatoru: Za vreme radnje punjenja pale se tri zelena LED jedan za drugim i za kratko vreme gase. Akumulator je potpuno napunjen, kada tri zelena LED stalno svetle. Oko 5 minuta pošto je akumulator potpuno napunjen, gase se ponovo tri zelena LED.

Uputstvo: Brzo punjenje je samo moguće, kada je temperatura akumulatora u dozvoljenom području temperature punjenja, pogledajte odeljak „Tehnički podaci“.

Napunjen akumulator



**AL 3640 CV
Professional**

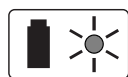

**AL 3620 CV
Professional**

Trajno svetlo zelenog LED pokazivača signalizuje, da je akumulator potpuno napunjen.

Dodatno je čuje signalni ton za vreme od ca. 2 sekundi, koji signalizuje akustično potpuno punjenje akumulatora.

Akumulator se na kraju može odmah izvaditi za upotrebu.

Bez utaknutog akumulatora signalizuje **trajno svetlo zelenog LED pokazivača**, da je mrežni utikač utaknut u utičnicu i da je uređaj za punjenje spreman za rad.

210 | Srpski

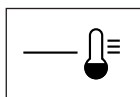
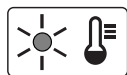
Temperatura akumulatora ispod 0 °C ili preko 45 °C**AL 3640 CV
Professional****AL 3620 CV
Professional**

Trajno svetlo crvenog LED pokazivača signalizuje, da se temperatura akumulatora nalazi izvan područja temperature brzog punjenja od 0 °C – 45 °C. Čim se dostigne dozvoljeno područje temperature, uključuje uređaj za punjenje automatski na brzo punjenje.

Ako je temperatura akumulatora izvan dozvoljenog područja temperature punjenja, svetli pri ubacivanju u uređaj za punjenje crveni LED akumulatora.

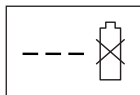
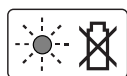
Nije moguće punjenje**AL 3640 CV
Professional****AL 3620 CV
Professional**

Ako postoji neki drugi kvar uređaja za punjenje, onda se ovo signalizuje **treperenjem crvenog LED pokazivača**.

Punjenje ne može startovati, i punjenje akumulatora nije moguće (pogledajte odeljak „Traženje grešaka“).

Napomene uz punjenje

Pri kontinuiranim odnosno ciklusima punjenja koji su bili više puta jedan za drugim bez prekida može se uređaj za punjenje zagrejati. Ovo je međutim bez nedoumice i ne ukazuje na tehnički kvar uređaja za punjenje.

Bitno skraćeno vreme rada posle punjenja pokazuje da je baterija istrošena i da se mora zameniti.

Obratite pažnju na uputstva za uklanjanje djubreta.

Hladjenje akumulatora (Active Air Cooling)

Kontrola vazduha integrisana u uređaj za punjenje kontroliše temperaturu upotrebljenog akumulatora. Ako je temperatura akumulatora iznad 30 °C, hladi se akumulator preko ventilatora na optimalnu temperaturu za punjenje. Uključeni ventilator proizvodi šum strujanja vazduha.

Ako ventilator ne radi, nalazi se temperatura akumulatora u optimalnom području temperature punjenja ili je ventilator u kvaru. U ovom slučaju se produžava vreme punjenja akumulatora.

Uputstva za rad**Pokazivanje stanja punjenja akumulatora**

Akumulator je opremljen sa pokazivačem stanja punjenja, koji pokazuje stanje punjenja akumulatora. Pokazivač stanja punjenja sastoji se iz 3 zelena LED.

Aktivirajte taster za pokazivač stanja punjenja, da bi aktivirali pokazivač stanja punjenja. Posle cca. 5 sekundi gasi se automatski pokazivač stanja punjenja.

Stanje punjenja može se ispitati i pri skinutom akumulatoru.

LED-pokazivač	Kapacitet akumulatora
Trajno svetlo 3 zelena LED	≥ 2/3
Trajno svetlo 2 zelena LED	≥ 1/3
Trajno svetlo 1 zeleni LED	≤ 1/3
Trepćuće svetlo 1 zeleni LED	Reserva

Ako posle aktiviranja tastera ne sija nijedan LED, akumulator je u kvaru i mora se zameniti.

Iz sigurnosnih razloga može se interesovnije o stanju punjenja izvesti samo sa baštenskim uređajem u stanju mirovanja.

Za vreme radnje punjenja pale se tri zelena LED jedan za drugim i za kratko vreme gase. Akumulator je potpuno napunjen, kada tri zelena LED stalno svetle. Oko 5 minuta pošto je akumulator potpuno napunjen, gase se ponovo tri zelena LED.

Pokazivač kontrole temperature

Crveni LED pokazivač za kontrolu temperature signalizuje, da akumulator ili elektronika baštenskog uređaja (pri ubačenom akumulatoru) nije u optimalnom području temperature. U ovom slučaju ne radi baštenski uređaj ili ne radi punom snagom.

Kontrola temperature akumulatora

Crveni LED treperi prilikom pritiska tastera ili prekidača za uključivanje/isključivanje (kada je umetnuta akumulatorska baterija): Akumulatorska baterija je izvan dozvoljenog opsega radne temperature.

Pri temperaturi iznad 70 °C isključuje se akumulator, sve dok se ponovo ne nadje u dozvoljenom području radne temperature.

Kontrola temperature elektronike baštenskog uređaja

Crveni LED svetli pri pritiskivanju prekidača za uključivanje/isključivanje **stalno**: Temperatura elektronike baštenskog uređaja iznosi manje od 5 °C ili više od 75 °C.

Pri temperaturi iznad 90 °C isključuje elektronika baštenskog uređaja, dok ne bude ponovo u dozvoljenom području radne temperature.

Učink sečenja (Vreme trajanja akumulatora)

Učink sečenja (Vreme trajanja akumulatora) zavisi od osobina trave, na primer gustine trave, vlage, dužine trave kao i visine sečenja.

Često uključivanje i isključivanje baštenskog uređaja za vreme košenja redukuje isto tako i učink košenja (akumulatorsko radno vreme).

Za optimiranje učinka sečenja (Vreme trajanja akumulatora) preporučuje se, da se češće kosi, povećava visina košenja i korača umerenim tempom.

Dole navedeni primer pokazuje vezu izmedju visine sečenja i učinka u vezi sa punjenjem akumulatora.

Uslovi košenja

Vrlo tanka, suva trava

Tanki, suva trava

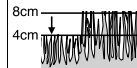
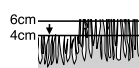
**Učink košenja (Rotak 32 LI)**do 150 m²do 100 m²**Učink košenja (Rotak 32 LI S)**do 450 m²do 220 m²

Da bi produžili vek trajanja može dodatni akumulator ili akumulator sa većim kapacitetom (Ah) da se dobije preko stručnog servisa za Bosch baštenske uređaje.

Traženje grešaka

Simptomi	Mogući uzroci	Pomoć
Baštenski uređaj ne radi	Moguće je začepljenje	Isključivanje prekidača strujnog kruga: Ispitajte donju stranu baštenskog uređaja i u datom slučaju je oslobodite (uvek nosite zaštitne rukavice za rad u bašti)
	Aku-baterija nije potpuno napunjena	Punjenje akumulatora
	Akumulator nije (ispravno) utaknut	Ubacivanje baterije
	Previsoka trava	Podesiti veću visinu presecanja i baštenski uređaj iskrenuti, da bi redukovali početno opterećenje
	Motorna zaštita je reagovala	Motor ostaviti da se ohladi i podesiti veću visinu košenja
	Aku-baterija je prehladna/pretopla	Zagrijati aku-bateriju/ostaviti da se ohladi
	Prekidač strujnog kruga nije ispravan/nije kompletno ubačen	Ubaciti kako treba
	Motor startuje posle aktiviranja prekidača za uključivanje/isključivanje sa malim vremenskim kašnjenjem	Držati prekidač za uključivanje/isključivanje ca. 1 – 3 s pritisnut, da bi motor startovao
Motor startuje i ponovo se zaustavlja	Aku-baterija nije potpuno napunjena	Punjenje akumulatora
	Prekidač strujnog kruga nije ispravan/nije kompletno ubačen	Ubaciti kako treba
	Akumulator nije (ispravno) utaknut	Ubacivanje baterije
	Aku-baterija je prehladna/pretopla	Zagrijati aku-bateriju/ostaviti da se ohladi Podesiti veću visinu košenja
Baštenski uređaj radi sa prekidima	Interni kablovi baštenskog uređaja su u kvaru	Potražiti ovlašćeni servis
	Motorna zaštita je reagovala	Motor ostaviti da se ohladi i podesiti veću visinu košenja
Baštenski uređaj ostavlja iza neurednu sliku sečenja //ili Motor radi teško	Visina košenja je preniska	Podesiti veću visinu košenja
	Nož je tup	Promena noža
	Moguće je začepljenje	Ispitajte donju stranu baštenskog uređaja i u datom slučaju je oslobodite (uvek nosite zaštitne rukavice za rad u bašti)
	Nož je okolo pogrešno montiran	Nož montirati okolo ispravno

212 | Srpski

Simptomi	Mogući uzroci	Pomoć
Učinak košenja (Vreme trajanja akumulatora) nije dovoljan	Visina košenja je preniska	Podesiti veću visinu košenja i polako koračati
	Trava je previsoka	Podesiti veću visinu košenja i polako koračati
	Trava je previše vlažna ili mokra	Sačekajte da se trava osuši i polako koračajte
	Trava je pregusta	Podesite veću visinu košenja, polako koračajte i češće kosite
	Dodatni akumulator može da se nabavi preko stručnog servisa za Bosch baštenske uređaje	Potražiti ovlašćeni servis
Posle uključivanja baštenskog uređaja ne okreće se nož za sečenje	Nožu smeta trava	Isključiti baštenski uređaj Otkloniti začepljenje (uvek nosite zaštitne rukavice za rad u bašti)
	Odpušteni navrtka/zavrtnaj noža	Steći navrtku/zavrtnaj noža (17 Nm)
Jake vibracije/šumovi	Odpušteni navrtka/zavrtnaj noža	Steći navrtku/zavrtnaj noža (17 Nm)
	Nož je oštećen	Promena noža
Nije moguće punjenje	Kontakti akumulatora zaprljani	Očistite kontakte akumulatora, na primer naticanjem i svlačenjem akumulatora više puta, u datom slučaju zamenite akumulator
	Akumulator je u kvaru, jer je unutar akumulatora prekinuta snaga (pojedinačne ćelije)	Zameniti akumulator
LED-pokazivači ne svetle posle uticanja mrežnog utikača u utičnicu	Mrežni utikač uređaja za punjenje nije (ispravno) utaknut	Utaknite mrežni utikač (potpuno) u utičnicu
	U kvaru utičnica, mrežni kabel ili uređaj za punjenje	Prekontrolisati napon mreže i uređaj za punjenje u datom slučaju od strane nekog stručnog servisa za Bosch električne uređaje

Održavanje i servis



Održavanje akumulatora

- ▶ **Pažnja! Isključite baštenski uređaj, odvrnite prekidač strujnog kruga i uklonite akumulator kao i korpu za prihvatanje trave pre nego što uradite radove održavanja ili čišćenja.**
- ▶ **Nosite uvek baštenske rukavice, ako se bavite u području oštrih noževa ili radite.**

Da bi obezbedili optimalno iskorišćenje akumulatora, obratite pažnju na sledeća uputstva i mere:

- Zaštitite akumulator od vlage i vode.
- Lagerujte akumulator samo u području temperature od -20 °C do 50 °C. Ne ostavljajte akumulator na primer u letu u autu.
- Ne ostavljajte akumulator pri direktnom sunčevom zračenju u baštenskom uređaju.
- Optimalna temperatura za čuvanje akumulatora iznosi 5 °C.
- Čistite povremeno proreze za ventilaciju akumulatora sa mekom, čistom i suvom četkicom.

Bitno skraćeno vreme rada posle punjenja pokazuje da je baterija istrošena i da se mora zameniti.

Servisna služba i savetovanje o upotrebi

www.bosch-garden.com

Molimo navedite kod svih pitanja i naručivanja rezervnih delova neizostavno broj predmeta sa 10 mesta prema tipskoj tablici baštenskog uređaja.

Srpski

Bosch-Service
Dimitrija Tucovića 59
11000 Beograd
Tel.: (011) 6448546
Fax: (011) 2416293
E-Mail: asbosch@EUnet.yu
Keller d.o.o.
Ljubomira Nikolica 29
18000 Nis
Tel./Fax: (018) 274030
Tel./Fax: (018) 531798
Web: www.keller-nis.com
E-Mail: office@keller-nis.com

Transport

Akumulatori koji sadrže litijum jon podležu zahtevima prava o opasnim materijama. Akumulator može korisnik transportovati na putu bez drugih pakovanja. Kod slanja preko trećih lica (na primer vazдушnih transportom ili špedicijom) mora se obratiti pažnja na posebne zahteve u pogledu pakovanja i označavanja. Ovde se mora pozvati kod pripreme komada za slanje ekspert za opasne materije.

Šaljite akumatore samo ako kućište nije oštećeno. Odlepите otvorene kontakte i upakujte akumulator tako, da se ne pokreće u paketu. Molimo da obratite pažnju na eventualne dalje nacionalne propise.

Uklanjanje djubreta

Ne bacajte baštenske uredjaje, uredjaje za punjenje i akumatore/baterije u kućno djubre!

Samo za EU-zemlje:



Prema evropskoj smernici 2012/19/EU ne moraju više neupotrebljivi električni i elektronski uredjaji a prema evropskoj smernici 2006/66/EG ne moraju ni akumulatori/baterije koje su u kvaru ili istrošeni da se odvojeno sakupljaju i odvoze reciklaži koja odgovara zaštiti čovekove okoline.

Akku/baterije:



Li-Ion:

Molimo da obratite pažnju na uputstva u odeljku „Transport“.

Zadržavamo pravo na promene.

Slovensko

Varnostna navodila

Pozor! Skrbno si preberite naslednja navodila. Seznanite se z upravljalnimi elementi in s pravilno uporabo vrtnega orodja. Prosimo, da to navodilo za obratovanje varno shranite za kasnejšo uporabo.

Razlaga simbolov na vrtnem orodju



Splošno opozorilo na nevarnost.



Preberite si to navodilo za obratovanje.



Pazite, da predmeti, ki bi odleteli od škarij, ne bodo poškodovali oseb, ki stojijo v bližini.



Opozorilo: Ko vrtno orodje obratuje, držite varno razdaljo do slednjega.



Pozor: Previdno – ne dotikajte se rotirajočih nožev. Nožje so ostri. Pazite na to, da ne boste izgubili prste na nogah in rokah.



Preden pričnete z opravi vzdrževanja ali čiščenja ali če napravo tudi le za kratek čas pustite brez nadzora, jo morate izklopiti in izključiti odklopnik tokokroga.



Ne ustreza.



Počakajte na to, da se vsi deli vrtnega orodja popolnoma ustavijo, preden se je dotaknete. Noži po izklopu vrtnega orodja nadaljujejo z rotiranjem in lahko povzročijo poškodbe.



Vrtnega orodja ne uporabljajte, ko dežuje in ga ne izpostavljajte dežju.



Zaščitite se pred električnim udarom.



Ne ustreza.



Uporabljajte polnilno napravo le v suhih prostorih.



Kosilnica je opremljena z zaščitnim transformatorjem.

Uporaba

- ▶ Nikoli ne dovolite otrokom ali osebam, ki niso seznanjene s temi navodili, da bi uporabljale to vrtno orodje. Nacionalni predpisi morebiti omejujejo starost uporabnika. Kadar

214 | Slovensko

- vrtno orodje ni v uporabi, ga hranite izven dosega otrok.
- ▶ To vrtno orodje ni namenjeno za uporabo s strani oseb (vključno z otroki) z omejenimi fizičnimi, senzoričnimi ali umskimi sposobnostmi ali pomanjkljivimi izkušnjami in/ali pomanjkljivim znanjem, razen, če jih nadzoruje oseba, ki je odgovorna za varnost ali pa če slednji s strani te odgovorne osebe dobijo navodila, kako se mora to vrtno orodje uporabljati. Nadzorujte otroke in tako zagotovite, da se ne igrajo z napravo.
 - ▶ Nikoli ne kosite, ko se v neposredni bližini nahajajo osebe, še posebej otroci ali domače živali.
 - ▶ Za nezgode ali škodo, povzročeno na drugih osebah ali njihovi lastnini, je odgovoren uporabnik ali lastnik.
 - ▶ Ne uporabljajte vrtnega orodja, ko ste bos ali z odprtimi sandali. Nosite le fiksno obutev in dolge hlače.
 - ▶ Skrbno preglejte površino, ki jo želite obdelati in odstranite kamne, palice, žice, kosti in druge tujke.
 - ▶ Pred pričetkom uporabe pogledajte, ali so morda obrabljeni ali poškodovani noži, vijaki nožev ali rezilni skop. Da bi preprečili neuravnoteženost, morate obrabljene ali poškodovane nože ter vijake nožev zamenjati le v celotnem setu.
 - ▶ Kosite le pri dnevni svetlobi ali dobri umetni svetlobi.
 - ▶ Pri slabih vremenskih pogojih, še posebej pri bližajoči nevihti, ne smete delati s kosilnico.
 - ▶ Po možnosti ne uporabljajte vrtnega orodja, ko je trava mokra.
 - ▶ Vedno hodite mirno, nikoli ne tekajte.
 - ▶ Nikoli ne uporabljajte vrtnega orodja s poškodovanimi zaščitnimi pripravami, pokrovi ali brez varnostnih naprav, kot npr. odbojnika in/ali posode za prestrezanje trave.
 - ▶ Nosite zaščito sluha.
 - ▶ **Delo na pobočjih je lahko nevarno.**
 - Ne kosite tam, kjer so pobočja zelo strma.
 - Na poševnih površinah ali na mokri travi pazite na varno hojo.
 - Na poševnih površinah kosite vedno v smeri prečno in nikoli navzgor in navzdol.
 - Bodite zelo previdni pri spremembi smeri na pobočjih.
 - ▶ Bodite zelo previdni pri ritenski hoji ali vleki vrtnega orodja.
 - ▶ Med košnjo potiskajte vrtno orodje vedno v smeri naprej in ga nikoli ne vlecite v proti telesu.
 - ▶ Noži morajo stati, ko nagnete vrtno orodje za transport ali če prečkate netravnote površine in med transportom vrtnega orodja k površinam, ki jih želite pokositi.
 - ▶ Ne nagibajte vrtnega orodja pri startu ali vklopu motorja, razen če je to potrebno za start v visoki travi. V tem primeru s pritiskom na ročaj ne dvignite več kot je potrebno tiste strani, ki je obrnjena v stran od uporabnika. Pazite na to, da se med spuščanjem vrtnega orodja vaši roki nahajata na ročaju.

- ▶ Vklonite vrtno orodje, kot je opisano v navodilu za obratovanje in pazite na to, da se bodo vaše noge nahajale dovolj daleč stran od rotirajočih se delov.
- ▶ Poskrbite za to, da se roki in nogi ne nahajata v bližini ali pod rotirajočimi deli.
- ▶ Pri delu z vrtnim orodjem se ne približujte se področju izmeta.
- ▶ Nikoli ne vzdigujte oz. ne nosite vrtnega orodja z vklopljenim motorjem.
- ▶ **Na noben način ne spreminjajte vrtnega orodja.** Nedovoljene spremembe lahko negativno vplivajo na varnost vašega vrtnega orodja in povzročijo povečanje hrupa in vibracije.
- ▶ Priključni kabel in uporabljen podaljšek morate redno preverjati. Poškodovanega kabla ne smete priključiti na električno omrežje ali se ga dotakniti, preden ga niste ločili z omrežja. Pri poškodovanem kablu se lahko zgodi, da se pride v stik z deli, ki so pod napetostjo. Zaščitite se pred nevarnostmi zaradi električnega udara.

Izključite odklopnik tokokroga:

- vedno, ko se oddaljite od vrtnega orodja,
- pred odstranitvijo blokad,
- med kontrolo ali čiščenjem vrtnega orodja oz. ko neposredno delate na stroju,
- po koliziji s tujkom. Preverite vrtno orodje glede na poškodbe in če je

- potrebno, morate poskrbeti za popravilo v primeru,
- če vrtno orodje prične nenavadno vibrirati (takojšnja kontrola).

Vzdrževanje

- ▶ **Vselej nosite vrtno rokavice, ko rokujete z ostrimi noži ali delate na področju ostrih nožev.**
- ▶ Prepričajte se, da bodo vse matice, vsi sorniki in vijaki varno pritrjeni, le tako boste zagotovili varno delovno stanje vrtnega orodja.
- ▶ Redno preverjajte stanje in obrabljenost posode za prestrezanje trave.
- ▶ Preverite vrtno orodje in zaradi varnosti nadomestite obrabljene ali poškodovane dele.
- ▶ Uporabljajte le tiste rezalne nože, ki so predvideni za to vrtno orodje.
- ▶ Poskrbite, da bodo vsi deli, ki jih boste zamenjali, izdelani v tovarni Bosch.

Opozorila za optimalno uporabo akumulatorske baterije

- ▶ **Preden vstavite akumulatorsko baterijo, se prepričajte, ali je vrtno orodje izklopljeno.** Vstavljanje akumulatorske baterije v vrtno orodje, ki je vklopljeno, lahko vodi do nesreč.
- ▶ **Uporabljajte le akumulatorske baterije Bosch, ki so predvidene za to vrtno orodje.** Uporaba drugih akumulatorskih baterij lahko povzroči poškodbe in vodi do nevarnosti požara.

- ▶ **Akumulatorske baterije ne odpirajte.** Nevarnost kratkega stika!



Zaščitite akumulatorsko baterijo pred vročino, npr. tudi pred stalnim sončnim obsevanjem, ognjem, vodo in vlažnostjo. Obstaja nevarnost eksplozije.

- ▶ **Akumulator naj se ne nahaja v bližini pisarniških sponk, kovancev, ključev, žbljev, vijakov in drugih kovinskih predmetov, ki bi lahko povzročili premostitev kontaktov.** Kratak stik med akumulatorskimi kontakti lahko povzroči opekline ali požar.

- ▶ **Če je akumulatorska baterija poškodovana ali če jo nepravilno uporabljate, lahko iz nje uhajajo pare. Poskrbite za dovod svežega zraka in pri težavah poiščite zdravnika.** Pare lahko povzročijo draženje dihalnih poti.

- ▶ **Akumulatorsko baterijo uporabljajte le v povezavi z vašim izdelkom Bosch.** Le tako je akumulatorska baterija zaščitena pred nevarno preobremenitvijo.

- ▶ **Ostri predmeti, kot so na primer nohi ali izvijač, ali zunanje delujoče sile lahko poškodujejo akumulatorsko baterijo.** Pride lahko do notranjega kratkega stika, zaradi katerega lahko akumulatorska baterija zgori, se osmudi, pregreje ali eksplodira.

- ▶ **Kratko spajanje akumulatorja ni dovoljeno.** Nevarnost eksplozije.

- ▶ Akumulatorsko baterijo morate zavarovati pred vlago in vodo.
- ▶ Akumulatorsko baterijo skladiščite samo v temperaturnem območju od -20 °C do 50 °C . Poleti ne pustite, da bi akumulatorska baterija obležala v avtomobilu.
- ▶ Zračne reže akumulatorske baterije občasno očistite z mehkim, čistim in suhim čopičem.

Simboli

Naslednji simboli so pomembni za branje in razumevanje navodila za obratovanje. Zapomnite si simbole in njihov pomen. Pravilna interpretacija simbolov vam pomaga, da vrtno orodje lahko bolje in varneje uporabljate.

Simbol	Pomen
	Smer premikanja
	Smer reakcije
	Nosite zaščitne rokavice
	Teža
	Vklop
	Izklop
	Dovoljeno dejanje
	Prepovedano dejanje
	Pribor/nadomestni deli

Uporaba v skladu z namenom

Električno orodje je nenjeno za košnjo trate v privatne namene.

Tehnični podatki

Akumulatorska kosilnica		Rotak 32 LI Rotak 32 LI S	
Številka artikla		3 600 H85 D..	
Širina noža	cm	32	
Višina reza	mm	30 – 60	
Volumen, prestrezna posoda za travo	l	31	
Teža po EPTA-Procedure 01:2014	kg	10,4	
Serijska številka		glejte tipsko tablico na vrtnem orodju	
Akumulatorska baterija		Litijevo-ionski	
Številka artikla			
- 1,3	Ah	2 607 336 631	
- 2,0	Ah	1 607 A35 02V	
- 2,6	Ah	2 607 336 633	
- 4,0	Ah	2 607 337 047	
Nazivna napetost	V=	36	
Kapaciteta			
- 2 607 336 631	Ah	1,3	
- 1 607 A35 02V	Ah	2,0	
- 2 607 336 633	Ah	2,6	
- 2 607 337 047	Ah	4,0	
Število akumulatorskih celic			
- 1,3		10	
- 2,0		10	
- 2,6		20	
- 4,0		20	
Polnilnik		AL 3620 CV	
Številka artikla			
	EU	2 607 225 657	
	UK	2 607 225 659	
	AU	2 607 225 661	
Polnilni tok	A	2,0	
Dovoljeno temperaturno področje polnjenja	°C	0 – 45	
Čas polnjenja (akumulator izpraznjen)**			
- 1,3	min	55	
- 2,0	min	70	
- 2,6	min	95	
- 4,0	min	140	
Teža po EPTA-Procedure 01:2014	kg	0,6	
Zaščitni razred		□/II	

**s polnilno napravo AL 3620 CV Professional

Akumulatorska kosilnica		Rotak 32 LI Rotak 32 LI S	
Polnilnik		AL 3640 CV	
Številka artikla			
	EU	2 607 225 099	
	UK	2 607 225 101	
	AU	2 607 225 103	
Polnilni tok	A	4,0	
Dovoljeno temperaturno področje polnjenja	°C	0 – 45	
Čas polnjenja (akumulator izpraznjen)**			
- 1,3	min	45	
- 2,0	min	45	
- 2,6	min	65	
- 4,0	min	80	
Teža po EPTA-Procedure 01:2014	kg	1,0	
Zaščitni razred		□/II	

**s polnilno napravo AL 3620 CV Professional

Podatki o hrupu/vibracijah

Merilne vrednosti hrupa izračunane v skladu z EN 60335-2-77.

Z A-ocenjeni nivo hrupa naprave znaša običajno: nivo hrupa 74 dB (A); izmerjena moč hrupa 86 dB (A). Negotovost K = 0,5 dB.

Skupne vrednosti vibracij a_h (vektorska vsota treh smeri) in negotovost K se izračunajo v skladu z EN 60335-2-77: $a_h < 2,5 \text{ m/s}^2$, $K = 1,5 \text{ m/s}^2$.

Montaža in obratovanje

Cilj dejanja	Slika	Stran
Obseg pošiljke	1	278
Montaža ročajev	2	278
Montaža prestrezne posode za travo	3	279
Namestitvev/odstranitev prestrezne posode za travo	4	279
Polnjenje akumulatorske baterije	5	279
Vstavljanje akumulatorske baterije	6	280
Odstranitev odklopnika tokokroga in postavitvev v pozicijo parkiranja	7	281
Nastavitvev višine reza	8	281
Vklop	9	282
Delovna navodila	10	283
Izklop, izključite odklopnik tokokroga	11	283
Odstranitev akumulatorske baterije	12	284
Vzdrževanje noža	13	285
Izbor pribora	14	285

Zagon

Za vašo varnost

- ▶ **Pozor! Pred začetkom opravi vzdrževanja ali čiščenja izklopite vrtno orodje, izključite odklopnik tokokroga in odstranite akumulatorsko baterijo. Enako velja v primeru, ko je kabel stikala poškodovan, narezan ali zamotan.**
- ▶ **Po izključitvi vrtnega orodja se vrtijo noži še nekaj sekund naprej.**
- ▶ **Bodite previdni – ne dotikajte se vrtečega noža.**

Polnjenje akumulatorske baterije

- ▶ **Ne uporabljate druge polnilne naprave.** Priložena polnilna naprava je usklajena z litij-ionsko akumulatorsko baterijo, ki je vgrajena v vašem vrtnem orodju.
- ▶ **Upoštevajte omrežno napetost!** Napetost vira električne energije se mora ujemati s podatki na tipski ploščici naprave. Polnilnike, označene z 230 V, lahko priključite tudi na napetost 220 V.

Akumulator je opremljen z napravo za nadzor temperature, ki dovoljuje samo polnjenje v temperaturnem območju med 0 °C in 45 °C. Tako je zagotovljena dolga življenjska doba akumulatorja.

Opozorilo: Akumulatorsko baterijo dobavimo delno izpraznjeno. Da bi lahko akumulatorska baterija razvila svojo polno zmogljivost, jo morate pred prvo uporabo v celoti napolniti v vklopljeni polnilni napravi.

Litij-ionsko akumulatorsko baterijo lahko kadarkoli napolnite, ne da bi pri tem skrajšali življenjsko dobo. Prekinitev postopka polnjenja akumulatorske baterije ne poškoduje.

Litij-ionske akumulatorske baterije so zavarovane pred globoko izpraznitvijo z „Electronic Cell Protection (ECP)“. Pri izpraznjeni akumulatorski bateriji zaščitno stikalo izklopi vrtno orodje. Rezilni nož se ne premika več.

⚠ POZOR **Po avtomatskem izklopu vrtnega orodja ne smete ponovno pritisniti na stikalo za vklop/izklop.** Lahko bi poškodovali akumulatorsko baterijo.

Postopek polnjenja

Postopek polnjenja se prične takoj, ko vtaknete omrežni vtičak polnilnika v vtičnico in namestite akumulator v odprtino za polnjenje.

Inteligentni postopek polnjenja omogoča takojšnje zaznavanje napoljenosti akumulatorja in akumulator se bo odvisno od temperature in napetosti vsakokrat polnil z optimalnim polnilnim tokom.

Ta način zagotavlja ohranitev akumulatorja, ki bo – v kolikor ga boste pustili v polnilniku – vedno do konca napoljen.

Postopek hitrega polnjenja

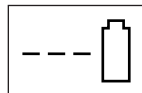

**AL 3640 CV
Professional**

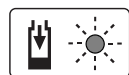

**AL 3620 CV
Professional**

Postopek hitrega polnjenja se signalizira z **utripanjem zelene svetilke LED**.

Prikazovalni element na akumulatorski bateriji: Med postopkom napolnitve zasvetijo LED druga za drugo in za kratek čas izginejo. Akumulatorska baterija je v celoti napolnjena, kadar LED trajno svetijo. Pribl. 5 minut po polni popolni napolnitvi akumulatorske baterije tri zelene LED ponovno ugasnejo.

Opozorilo: Postopek hitrega polnjenja je možen samo, ko je temperatura akumulatorske baterije v dovoljenem območju temperature, glejte odsek „Tehnični podatki“.

Akumulatorska baterija napolnjena



**AL 3640 CV
Professional**



**AL 3620 CV
Professional**

Trajno prižgana zelena svetilka LED signalizira, da je akumulatorska baterija v celoti napolnjena.

Dodatno zaslišite za obdobje pribl. 2 sekund zvočni signal, ki tudi akustično signalizira popolno napolnjenost akumulatorske baterije.

Sedaj lahko vzamete akumulatorsko baterijo ven in jo uporabite.

Brez vstavljenе akumulatorske baterije signalizira **trajno prižgana zelena svetilka LED**, da je omrežni vtič vstavljen v vtičnico in da je polnilna naprava pripravljena za uporabo.

Temperatura akumulatorske baterije pod 0 °C ali nad 45 °C

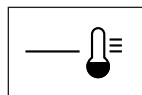

**AL 3640 CV
Professional**

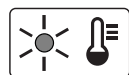

**AL 3620 CV
Professional**

Trajno prižgana rdeča svetilka LED signalizira, da je temperatura akumulatorske baterije zunaj temperaturnega območja za hitro polnjenje, ki se nahaja pri 0 °C – 45 °C. Pri dosegu dovoljenega območja temperature se polnilna naprava avtomatsko preklopi na postopek za hitro polnjenje.

Če se temperatura akumulatorske baterije nahaja zunaj dovoljenega območja temperature za polnjenje, se pri vstavljanju v polnilno napravo zasveti rdeča svetilka LED akumulatorske baterije.

Polnjenje ni možno

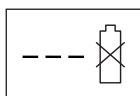

**AL 3640 CV
Professional**

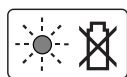

**AL 3620 CV
Professional**

Če se pri postopku polnjenja pojavi druga motnja, se to signalizira z **utripanjem rdeče svetilke LED**.

Postopek polnjenja se ne more zagnati in polnjenje akumulatorske baterije ni možno (glejte odsek „Iskanje napak“).

Opozorila glede polnjenja

Pri neprekinjenih oziroma zaporednih ciklusih polnjenja brez vmesne prekinitve se lahko polnilnik segreje. Vendar to ni problematično in ne pomeni, da ima polnilnik kakšno tehnično okvaro.

Bistveno krajši čas delovanja po polnjenju pomeni, da je akumulatorska baterija izrabljena in da jo je potrebno zamenjati.

Upoštevajte navodila za odstranjevanje odsluženih naprav.

Hlajenje akumulatorske baterije (Active Air Cooling)

Krmilnik za prezačevanje, ki je integriran v polnilno napravo, nadzoruje temperaturo vstavljenih akumulatorske baterije. Če je temperatura akumulatorske baterije nad 30 °C, se akumulatorska baterija ohlajuje s pomočjo ventilatorja na optimalno temperaturo za polnjenje. Vklapljeni ventilator pri prezačevanju povzroči hrup.

Če ventilator ne deluje, se temperatura akumulatorske baterije nahaja v optimalnem področju temperature za polnjenje ali pa je ventilator okvarjen. V tem primeru se podaljša čas polnjenja akumulatorske baterije.

Navodila za delo

Prikaz napoljenosti akumulatorske baterije

Akumulatorska baterija je obremljena s prikazovalnikom napoljenosti, ki prikazuje stanje napoljenosti akumulatorske baterije. Prikazovalnik napoljenosti sestoji iz treh zelenih svetilk LED.

Aktivirajte tipko za prikaz napoljenosti in s tem aktivirajte prikazovalnik. Po pribl. 5 sek. se prikazovalnik stanja napoljenosti samostojno ugasne.

Stanje napoljenosti lahko preverite tudi, ko akumulatorska baterija ni v napravi.

LED-prikaz	Kapaciteta akumulatorske baterije
3 zelene svetilke LED trajno svetijo	$\geq 2/3$
2 zelene svetilke LED trajno svetijo	$\geq 1/3$
1 zelena svetilka LED trajno svetijo	$\leq 1/3$
1 zelena svetilka LED utripa	Rezerva

Če po pritisku na tipko ne sveti nobena svetilka LED, je akumulatorska baterija okvarjena in jo morate zamenjati. Iz varnostnih razlogov je priklic stanja napoljenosti možen le, ko vrtno orodje miruje.

Med postopkom napolnitve zasvetijo LED druga za drugo in za kratek čas izginejo. Akumulatorska baterija je v celoti napolnjena, kadar LED trajno svetijo. Pribl. 5 minut po polni popolni napolnitvi akumulatorske baterije tri zelene LED ponovno ugasnejo.

Prikaz nadzora temperature

Rdeča LED za prikazovanje nadzora temperature baterije pri vrtnem orodju signalizira napačno temperaturo baterije ali elektronike (pri vstavljeni akumulatorski bateriji). V tem primeru vrtno orodje ne deluje oz. ne deluje s s polno zmogljivostjo.

Nadzor temperature akumulatorske baterije

Rdeča LED dioda utripa, če pritisnete tipko ali stikalo za vklop/izklop (pri vstavljeni akumulatorski bateriji): akumulatorska baterija je izven dovoljenega območja delovne temperature.

Pri temperaturi nad 70 °C se akumulatorska baterija izklopi, dokler ni ponovno v optimalnem temperaturnem območju za delo.

Nadzor temperature elektronike vrtnega orodja

Rdeča svetilka LED po pritisku na vklopno-/izklopno stikalo **trajno sveti**: Temperatura elektronike vrtnega orodja se nahaja pod 5 °C ali nad 75 °C.

Pri temperaturi nad 90 °C elektronika vrtnega orodja ponovno izklopi, dokler ni v območju dovoljene temperature obratovanja.

Zmogljivost akumulatorske baterije (čas delovanja akumulatorske baterije)

Zmogljivost (čas delovanja akumulatorske baterije) je odvisna od lastnosti trave, npr. njene gostote, vlažnosti, dolžine in višine reza.

Če vrtno orodje med postopkom košenja večkrat vklopite in izklopite, prav tako zmanjšate zmogljivost rezanja (čas delovanja akumulatorske baterije).

220 | Slovensko

Za optimiranje zmogljivosti rezanja (časa delovanja akumulatorske baterije) priporočamo, da kosite večkrat, povečate višino reza in da hodite v normalnem tempu.

Spodaj naveden primer prikazuje, kako sta višina reza in zmogljivost rezanja povezana z napoljenostjo akumulatorske baterije.

Rezalni pogoji

Zelo redka, suha trava

Redka, suha trava

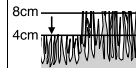
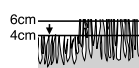

Zmogljivost rezanja (Rotak 32 LI)

do 150 m²do 100 m²

Zmogljivost rezanja (Rotak 32 LI S)

do 450 m²do 220 m²

Da bi podaljšali čas delovanja, lahko pri avtoriziranem servisu za vrtno napravo Bosch kupite dodatno akumulatorsko baterijo ali akumulatorsko baterijo z večjo kapaciteto (Ah).

Iskanje napak



Simptomi	Možen vzrok	Pomoč
Vrtno orodje ne deluje	Možna zamašitev	Izključite odklopnik tokokroga: Preverite in po potrebi očistite spodnjo stran vrtnega orodja (pri tem morate vedno nositi vrtno rokavice)
	Akumulator ni do konca napolnjen	Polnjenje akumulatorske baterije
	Akumulator ni (pravilno) vtaknjen	Namestitev akumulatorske baterije
	Trava je predolga	Nastavite večjo višino reza in nagnite vrtno orodje, s tem se zmanjša začetna obremenitev
	Sprožila se je zaščita motorja	Pustite, da se motor ohladi in z nastavitvijo povečajte višino reza
	Akumulator prehladen/prevroč	Segrejte/ohladite akumulator
	Odklopnik tokokroga se ni pravilno/v celoti vstavil	Pravilno ga vstavite
	Motor zažene z majhno časovno zakasnitvijo po aktiviranju vklopno/izklopnega stikala	Vklopno/izklopno stikalo držite pritisnjeno pribl. 1 – 3 s, da bi zagnali motor
Motor zažene in se nato ponovno ustavi	Akumulator ni do konca napolnjen	Polnjenje akumulatorske baterije
	Odklopnik tokokroga se ni pravilno/v celoti vstavil	Pravilno ga vstavite
	Akumulator ni (pravilno) vtaknjen	Namestitev akumulatorske baterije
	Akumulator prehladen/prevroč	Segrejte/ohladite akumulator Nastavite večjo višino reza
Vrtno orodje deluje s prekinitvami	Okvarjena interna kablenska napeljava vrtnega orodja	Poiščite pomoč v servisu
	Sprožila se je zaščita motorja	Pustite, da se motor ohladi in z nastavitvijo povečajte višino reza
Vrtno orodje zapušča neenakomerno pokošeno trato in/ali Motor deluje s težavo	Višina reza je prenizka	Nastavite večjo višino reza
	Topi noži	Zamenjava nožev
	Možna zamašitev	Preverite in po potrebi očistite spodnjo stran vrtnega orodja (pri tem morate vedno nositi vrtno rokavice)
	Nož je montiran narobe obrnjeno	Montirajte nož pravilno obrnjeno

Simptomi	Možen vzrok	Pomoč
Zmogljivost rezanja (akumulatorska baterija ne deluje dovolj dolgo) ne zadošča	Višina reza je prenizka	Nastavite večjo višino reza in hodite počasneje
	Trava previsoka	Nastavite večjo višino reza in hodite počasneje
	Trava je premokra ali vlažna	Počakajte, da se trava posuši in hodite počasneje
	Trava je pregosta	Nastavite večjo višino reza, hodite počasneje in kosite bolj pogosto
	Pri avtoriziranem servisu za vrtno naprave Bosch lahko kupite dodatno akumulatorsko baterijo	Poiščite pomoč v servisu
Po vklopu vrtnega orodja se rezalni nož ne obrača	Trava ovira nože	Izklopite vrtno orodje Odstranite zamašitev (pri tem morate vedno nositi vrtno rokavice)
	Matica oz. vijak noža sta zrahljana	Privijte matico oz. vijak noža (17 Nm)
Močne vibracije/šum	Matica oz. vijak noža sta zrahljana	Privijte matico oz. vijak noža (17 Nm)
	Poškodovan nož	Zamenjava nožev
Ni možno izvajati postopka polnjenja	Umazani akumulatorski kontakti	Očistite akumulatorske kontakte, na primer z večkratnim vtikanjem in iztikanjem akumulatorja, akumulator po potrebi zamenjajte
	Akumulatorska baterija je okvarjena, ker obstaja prekinitev moči znotraj akumulatorske baterije (v posameznih celicah)	Zamenjajte akumulator
LED prikazovalniki po vtaknitvi omrežnega vtiča v vtičnico ne zasvetijo	Omrežni vtičač polnilnika ni (pravilno) vtaknjen	Omrežni vtičač (do konca) vtaknite v vtičnico
	Defektna vtičnica, omrežni kabel ali polnilnik	Preverite omrežno napetost in pustite, da polnilno napravo po potrebi preveri pooblaščen servis za električna orodja Bosch

Vzdrževanje in servisiranje



Negovanje akumulatorske baterije

- **Pozor! Pred začetkom opravil vzdrževanja ali čiščenja izklopite vrtno orodje, izključite odklopnik tokokroga in odstranite akumulatorsko baterijo ter posodo za prestrezanje trave.**
- **Vselej nosite vrtno rokavice, ko rokujete z ostrimi noži ali delate na področju ostrih nožev.**

Da bi zagotovili optimalno uporabo akumulatorske baterije, upoštevajte naslednja opozorila in ukrepe:

- Akumulatorsko baterijo morate zavarovati pred vlago in vodo.
- Akumulatorsko baterijo skladiščite samo v temperaturnem območju od –20 °C do 50 °C. Poleti ne pustite, da bi akumulatorska baterija obležala v avtomobilu.
- Ne puščajte akumulatorske baterije v vrtnem orodju, ko sonce direktno sije nanj.
- Optimalna temperatura za shranjevanje akumulatorske baterije znaša 5 °C.
- Zračne reže akumulatorske baterije občasno očistite z mehkim, čistim in suhim čopičem.

Bistveno krajši čas delovanja po polnjenju pomeni, da je akumulatorska baterija izrabljena in da jo je potrebno zamenjati.

Servis in svetovanje o uporabi

www.bosch-garden.com

Pri vseh vprašanjih in naročilih nadomestnih delov morate nujno navesti desetmestno številko izdelka s tipske tablice vrtnega orodja.

Slovensko

Top Service d.o.o.
Celovška 172
1000 Ljubljana
Tel.: (01) 519 4225
Tel.: (01) 519 4205
Fax: (01) 519 3407

Transport

Priložene litij-ionske akumulatorske baterije so podvržene zahtevam zakona o nevarnih snoveh. Uporabnik lahko akumulatorske baterije brez nadaljnjih pogojev transportina na cesti.

Pri pošiljkah s strani tretjih (npr.: zračni transport ali špedicija) se morajo upoštevati posebne zahteve glede embalaže in označitve. Pri pripravi odpreme mora biti obvezno nujno vključen strokovnjak za nevarne snovi.

Akumulatorske baterije pošiljajte samo, če je ohišje nepoškodovano. Prelepite odprte kontakte in zapakirajte akumulatorske baterije tako, da se v embalaži ne premika. Prosimo upoštevajte tudi morebitne druge nacionalne predpise.

222 | Hrvatski

Odlaganje

Vrtnih orodij, polnilnih naprav, akumulatorskih baterij/baterij ne smete odvreći med hišne odpadke!

Samo za države EU:

V skladu z Direktivo 2012/19/EU se morajo električne in elektronske naprave, ki niso več v uporabi ter v skladu z Direktivo 2006/66/ES se morajo okvarjene ali obrabljene akumulatorske baterije/baterije zbirati ločeno in okolju prijazno reciklirati.

Akumulatorji/baterije:**Li-Ion:**

Prosimo upoštevajte opozorila, ki so navedena v poglavju „Transport“.

Pridržujemo si pravico do sprememb.

Hrvatski**Upute za sigurnost**

Pažnja! Pažljivo pročitate slijedeće upute. Upoznajte se sa elementima posluživanja i propisnom uporabom vrtnog uređaja. Upute za rad molimo spremite na sigurno mjesto za kasniju primjenu.

Objašnjenje simbola na vrtnom uređaju

Opće napomene za opasnost.



Pročitajte upute za rad.



Pazite da odbačena strana tijela ne ozljede osobe koje se nalaze oko uređaja.



Upozorenje: Kada radi, održavajte siguran razmak od vrtnog uređaja.



Oprez: Ne dodirujte rotirajuće noževe jer su ovi noževi oštri. Zaštite nožne prste i prste na rukama.



Isključite vrtni uređaj i oslobodite prekidač strujnog kruga prije izvođenja radova održavanja ili čišćenja ili ako vrtni uređaj i na kratko vrijeme ostavljate bez nadzora.



Ne odgovara.



Prije njihovog zahvaćanja pričekajte da se svi dijelovi vrtnog uređaja potpuno zaustave. Nakon isključivanja vrtnog uređaja noževi rotiraju još neko vrijeme i mogu prouzročiti ozljede.



Vrtni uređaj ne koristiti na kiši niti izlagati kiši.



Zaštitite se od strujnog udara.



Ne odgovara.



Punjač koristite samo u suhim prostorijama.



Punjač je opremljen sa sigurnosnim transformatorom.

Rukovanje

► Nikada ne dopustiti djeci ili osobama koje nisu upoznate sa ovim uputama da koriste vrtni uređaj. U nekim se zemljama zakonskim propisima ograničava starost korisnika. Kada vrtni uređaj ne koristite, spremite ga na mjesto nedostupno za djecu.

- ▶ Ovaj vrtni uređaj nije predviđen da s njime rade osobe (uključujući djeca) sa ograničenim fizičkim, senzornim ili psihičkim sposobnostima ili nedovoljnim iskustvom i/ili nedovoljnim stručnim znanjima. U takvim slučajevima ovakve osobe trebaju raditi pod nadzorom stručne osobe zadužene za sigurnost ili trebaju dobiti upute kako se sa uređajem radi. Djecu treba držati pod nadzorom, kako se ne bi igrala sa vrtnim uređajem.
- ▶ Ne kosite nikada dok se osobe, osobito djeca ili domaće životinje nalaze u neposrednoj blizini.
- ▶ Osoba koja radi sa uređajem ili korisnik odgovorna je za nezgode ili za štete počinjene drugim ljudima ili njihovoj imovini.
- ▶ Sa škarama za živicu ne radite bosu ili u otvorenim sandalama. Nosite uvijek čvrstu obuću i duge hlače.
- ▶ Prije rada sa strojem pažljivo provjerite obrađivanu površinu i odstranite kamenje, komade drva, žicu, kosti i ostala strana tijela.
- ▶ Prije korištenja uvijek provjerite da li su noževi, vijci noževa i sklopovi za rezanje istrošeni ili oštećeni. Kako bi se izbjegla neravnoteža, istrošene ili oštećene noževe kao i vijke noževa zamijenite uvijek u kompletu.
- ▶ Kosite samo pri dnevnom svjetlu ili kod dobre umjetne rasvjete.
- ▶ Sa šišačem tratine ne smije se raditi u slučaju loših vremenskih uvjeta, posebno ako prijeti nevrijeme.
- ▶ Sa vrtnim uređajem po mogućnosti ne radite na mokroj travi.
- ▶ Uvijek sa strojem hodajte polako, nikada ne žurite.
- ▶ Vrtni uređaj nikada ne koristite sa neispravnim zaštitnim napravama, poklopcima ili bez sigurnosnih uređaja, kao što je npr. zaštita od udara i/ili košara za hvatanje trave.
- ▶ Nosite štitnike za sluh.
- ▶ **Rad na nagibima može biti opasan.**
 - Ne kosite na posebno strmim padinama.
 - Na kosim površinama ili na mokroj travi uvijek pazite na sigurno hodanje.
 - Na kosim površinama kosite uvijek poprečno, a nikada uzbrdo i nizbrdo.
 - Uvijek postupajte oprezno kod promjene smjera rada sa strojem na padinama.
- ▶ Izuzetno oprezno postupajte kod hodanja u natrag ili povlačenja vrtnog uređaja.
- ▶ Kod košnje vrtni uređaj uvijek pomičite uvijek prema naprijed i nikada ga ne povlačite prema tijelu.
- ▶ Noževi moraju mirovati kada vrtni uređaj morate nagnuti u svrhu transporta, kada se krećete površinama koje nisu obrasle travom i kada vrtni uređaj transportirate prema i dalje od košene površine.
- ▶ Kod startanja ili pokretanja motora ne nagnite vrtni uređaj, osim ako je to potrebno za startanje u visokoj travi. U tom slučaju, stranu okrenutu dalje od rukovatelja, ne podizati više nego što je neizostavno potrebno. Kod toga pazite da se vaše ruke nalaze na

224 | Hrvatski

ručci kada vrtni uređaj ponovno ispuštate.

- ▶ Vrtni uređaj uključite kako je opisano u uputama za rad i pazite da vaše noge budu dovoljno odmaknute od rotirajućih dijelova.
- ▶ Vaše ruke i stopala ne stavljajte blizu ili ispod rotirajućih dijelova.
- ▶ Kod rada sa vrtnim uređajem održavajte razmak do zone izbacivanja.
- ▶ Vrtni uređaj nikada ne dižite niti nosite dok radi motor.
- ▶ **Ne izvodite nikakve izmjene na vrtnom uređaju.** Nedopuštene izmjene mogu umanjiti sigurnost vašeg vrtnog uređaja i dovesti do pojačanih šumova i vibracija.
- ▶ Redovito treba ispitati priključni kabel i korišteni produžni kabel. Na električnu mrežu ne priključite oštećeni priključni kabel i ne dodirujte ga prije nego što utikač izvučete iz mrežne utičnice. Zbog oštećenog priključnog kabela dijelovi uređaja mogu doći pod napon. Zaštitite se od opasnosti zbog strujnog udara.

Otpustiti prekidač strujnog kruga:

- kada vrtni uređaj ostavljate bez nadzora,
- prije odstranjivanja blokada,
- kada vrtni uređaj kontrolirate, čistite ili na njemu radite,
- nakon sudara sa stranim tijelom. Odmah kontrolirajte vrtni uređaj na oštećenja i prema potrebi ga dajte na popravak,

– kada vrtni uređaj počne neuobičajeno vibrirati (odmah ga treba kontrolirati).

Održavanje

- ▶ **Kada rukujete ili radite oko oštih noževa, uvijek nosite rukavice za rad u vrtu.**
- ▶ Sve matice, svornjaci i vijci moraju biti čvrsto stegnuti, kako bi se zajamčilo sigurno radno stanje vrtnog uređaja.
- ▶ Redovito provjeravajte košaru za sakupljanje trave na njeno stanje i istrošenost.
- ▶ Kontrolirajte vrtni uređaj i u interesu sigurnosti zamijenite istrošene ili oštećene dijelove.
- ▶ Koristite isključivo noževe predviđene za vrtni uređaj.
- ▶ Provjerite da li dijelovi za zamjenu potječu od Boscha.

Upute za optimalno rukovanje sa aku-baterijom

- ▶ **Prije stavljanja aku-baterije vrtni uređaj mora biti isključen.** Stavljanje aku-baterije u vrtni uređaj koji je uključen može dovesti do nezgoda.
- ▶ **Koristite samo Bosch aku-baterije predviđene za ovaj vrtni uređaj.** Uporaba neke druge aku-baterije može dovesti do ozljeda i opasnosti od požara.
- ▶ **Ne otvarajte aku-bateriju.** Postoji opasnost od kratkog spoja.



Zaštitite aku-bateriju od izvora topline, npr. i od trajnog Sunčevog zračenja, vatre, vode i vlage. Inače postoji opasnost od eksplozije.

- ▶ **Aku-baterije koje se ne koriste treba držati dalje od uredskih spajalica, kovanica, ključeva, čavala, vijaka i ostalih sitnih predmeta koji mogu uzrokovati premoštenje kontakata.** Kratki spoj između kontakata aku-baterije može dovesti do opekline ili požara.
- ▶ **Kod oštećenja i nestručne uporabe aku-baterije mogu se pojaviti pare. Dovedite svježi zrak i u slučaju poteškoća zatražite pomoć liječnika.** Pare mogu nadražiti dišne putove.
- ▶ **Aku-bateriju koristite samo u kombinaciji s vašim Bosch proizvodom.** Samo tako će se aku-baterija zaštititi od opasnog preopterećenja.
- ▶ **Oštrim predmetima kao što su npr. čavli, odvijači ili djelovanjem vanjske sile aku-baterija se može oštetiti.** Može doći do unutrašnjeg kratkog spoja i aku-baterija može izgorjeti, razviti dim, eksplodirati ili se pregrijati.
- ▶ **Aku-bateriju ne spajajte kratko.** Postoji opasnost od eksplozije.
- ▶ **Zaštitite aku-bateriju od vlage i vode.**
- ▶ **Pohranite aku-bateriju samo u prostoru temperaturnog područja od –20 °C do 50 °C.** Npr. aku-bateriju ljeti na ostavljajte u automobilu.

- ▶ **Otvore za hlađenje aku-baterije redovito čistite sa mekim, čistim i suhim kistom.**

Simboli

Donji simboli namijenjeni su za čitanje i razumijevanje uputa za rad. Zapamtite ove simbole i njihovo značenje. Ispravno tumačenje simbola pomoći će vam da vrtni uređaj bolje i sigurnije koristite.

Simbol	Značenje
	Smjer gibanja
	Smjer reakcije
	Nosite zaštitne rukavice
	Težina
	Uključivanje
	Isključivanje
	Dopuštene radnje
	Zabranjena radnja
	Pribor/rezervni dijelovi

Uporaba za određenu namjenu

Vrtni uređaj je predviđen za šišanje tratine na privatnim parcelama.

Tehnički podaci

Akumulatorska kosilica za travu		Rotak 32 LI Rotak 32 LI S
Kataloški br.		3 600 H85 D..
Širina noža	cm	32
Visina rezanja	mm	30 – 60
Volumen košare za sakupljanje trave	l	31
Težina odgovara EPTA-Procedure 01:2014	kg	10,4
Serijski broj		vidjeti tipsku pločicu na vrtnom uređaju

**sa punjačem AL 3620 CV Professional

226 | Hrvatski

Akumulatorska kosilica za travu	Rotak 32 LI
	Rotak 32 LI S

Aku-baterija	Li-ionska
---------------------	------------------

Kataloški br.		
- 1,3	Ah	2 607 336 631
- 2,0	Ah	1 607 A35 02V
- 2,6	Ah	2 607 336 633
- 4,0	Ah	2 607 337 047

Nazivni napon	V=	36
---------------	----	----

Kapacitet		
- 2 607 336 631	Ah	1,3
- 1 607 A35 02V	Ah	2,0
- 2 607 336 633	Ah	2,6
- 2 607 337 047	Ah	4,0

Broj aku-ćelija		
- 1,3		10
- 2,0		10
- 2,6		20
- 4,0		20

Punjač	AL 3620 CV
---------------	-------------------

Kataloški br.	EU	2 607 225 657
	UK	2 607 225 659
	AU	2 607 225 661

Struja punjenja	A	2,0
-----------------	---	-----

Dopušteno područje temperature punjenja	°C	0 – 45
---	----	--------

Vrijeme punjenja (ispražnjene aku-baterije)**		
- 1,3	min	55
- 2,0	min	70
- 2,6	min	95
- 4,0	min	140

Težina odgovara EPTA-Procedure 01:2014	kg	0,6
--	----	-----

Klasa zaštite	<input type="checkbox"/> /II
---------------	------------------------------

Punjač	AL 3640 CV
---------------	-------------------

Kataloški br.	EU	2 607 225 099
	UK	2 607 225 101
	AU	2 607 225 103

Struja punjenja	A	4,0
-----------------	---	-----

Dopušteno područje temperature punjenja	°C	0 – 45
---	----	--------

Vrijeme punjenja (ispražnjene aku-baterije)**		
- 1,3	min	45
- 2,0	min	45
- 2,6	min	65
- 4,0	min	80

Težina odgovara EPTA-Procedure 01:2014	kg	1,0
--	----	-----

Klasa zaštite	<input type="checkbox"/> /II
---------------	------------------------------

**sa punjačem AL 3620 CV Professional

Informacije o buci i vibracijama

Emisijske vrijednosti buke utvrđene sukladno EN 60335-2-77.

Razina buke uređaja vrednovana sa A obično iznosi: razina zvučnog tlaka 74 dB(A); razina učinka buke 86 dB(A). Nesigurnost K = 0,5 dB.

Ukupne vrijednosti vibracija a_{hv} (vektorski zbor u tri smjera) i nesigurnost K određeni su prema EN 60335-2-77: $a_{hv} < 2,5 \text{ m/s}^2$, $K = 1,5 \text{ m/s}^2$.

Montaža i rad

Radnja	Slika	Stranica
Opseg isporuke	1	278
Montaža stremena ručke	2	278
Sastavljanje košare za sakupljanje trave	3	279
Umetanje/skidanje košare za sakupljanje trave	4	279
Punjenje aku-baterije	5	279
Stavljanje aku-baterije	6	280
Osloboditi prekidač strujnog kruga i prebaciti ga u parkirni položaj	7	281
Namještanje visine rezanja	8	281
Uključivanje	9	282
Upute za rad	10	283
Isključivanje, Otpustiti prekidač strujnog kruga	11	283
Vađenje aku-baterije	12	284
Održavanje noževa	13	285
Biranje pribora	14	285

Puštanje u rad

Za vašu sigurnost

- ▶ **Pažnja! Isključite vrtni uređaj, oslobodite prekidač strujnog kruga i prije radova održavanja ili čišćenja izvadite aku-bateriju. Isto vrijedi ako je oštećen, zarezan ili usukan kabel prekidača.**
- ▶ **Nakon isključivanja vrtnog uređaja noževi rotiraju još nekoliko sekundi.**
- ▶ **Oprez – ne dirati rotirajući nož.**

Punjenje aku-baterije

- ▶ **Ne koristite neki drugi punjač.** Isporučeni punjač je prilagođen je Li-ionskim aku-baterijama ugrađenim u vrtnom uređaju.
- ▶ **Pridržavajte se mrežnog napona!** Napon izvora struje mora se podudarati s podacima na tipskoj pločici punjača. Punjači označeni s 230 V mogu raditi i na 220 V.

Aku-baterija je opremljena kontrolom temperature koja dopušta punjenje samo u temperaturnom području između 0 °C i 45 °C. Na taj će se način postići dugi vijek trajanja aku-baterije.

Napomena: Aku-baterija se isporučuje djelomično napunjena. Kako bi se zajamčio puni učinak aku-baterije, prije prve uporabe aku-baterije, napunite je do kraja u punjaču.

Li-ionska aku-baterija može se u svakom trenutku puniti, bez skraćanja njenog vijeka trajanja. Prekid u procesu punjenja neće oštetiti aku-bateriju.

Li-ionska aku-baterija je preko zaštite „Electronic Cell Protection (ECP)“ zaštićena od dubinskog pražnjenja. Kada se isprazni aku-baterija, vrtni uređaj će se isključiti preko zaštitnog sklopa: Nož se više neće pomicati.

⚠ POZOR Nakon automatskog isključivanja vrtnog uređaja ne pritišćite više na prekidač za uključivanje/isključivanje. Aku-baterija bi se mogla oštetiti.

Proces punjenja

Proces punjenja započinje čim se mrežni utikač punjača utakne u utičnicu i aku-baterija utakne u otvor punjača.

Inteligentnim postupcima punjenja se automatski prepoznaje stanje napunjenosti aku-baterije i ovisno od temperature aku-baterije i napona, puni se sa optimalnom strujom punjenja.

Na taj se način čuva aku-baterija i ostaje uvijek potpuno napunjena kod spremanja u punjaču.

Proces brzog punjenja

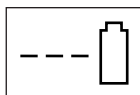

**AL 3640 CV
Professional**

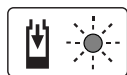

**AL 3620 CV
Professional**

Proces brzog punjenja signalizira se **treperenjem zelenog LED-pokazivača**.

Pokazni element na aku-bateriji: Tijekom procesa punjenja, jedna iza druge se na kratko pale i gase tri zelene LED. Aku-baterija je potpuno napunjena kada tri zelene LED stalno svijetle. Oko 5 minuta nakon što se aku-baterija potpuno napuni, ponovno će se ugasi tri zelene LED.

Napomena: Proces brzog punjenja moguć je samo ako se temperatura aku-baterije nalazi u dopuštenom području temperature punjenja, vidjeti odjeljak „Tehnički podaci“.

Punjenje aku-baterije



**AL 3640 CV
Professional**

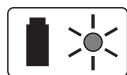

**AL 3620 CV
Professional**

Stalno svjetlo zelenog LED-pokazivača signalizira da je aku-baterija potpuno napunjena.

Dodatno će se u trajanju cca. 2 sekunde oglasiti signalni ton, koji zvučnim signalom signalizira potpunu napunjenost aku-baterije.

Aku-baterija se nakon toga može odmah koristiti.

Bez utaknute aku-baterije **stalno svjetlo zelenog LED pokazivača** signalizira da je mrežni utikač utaknut u utičnicu i da je punjač spreman za rad.

Temperatura aku-baterije niža od 0 °C ili viša od 45 °C

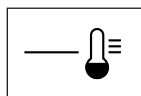

**AL 3640 CV
Professional**

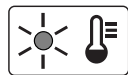

**AL 3620 CV
Professional**

Stalno svjetlo crvenog LED-pokazivača signalizira da je temperatura aku-baterije izvan temperaturnog područja za brzo punjenje, od 0 °C – 45 °C. Čim se dosegne dopušteno temperaturno područje, punjač će se automatski prebaciti na brzo punjenje.

Ako je temperatura aku-baterije izvan dopuštenog temperaturnog područja, kod umetanja aku-baterije u punjač upalit će se crvena LED aku-baterije.

Nije moguć proces punjenja

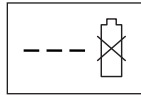

**AL 3640 CV
Professional**

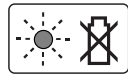

**AL 3620 CV
Professional**

Ako postoji neka druga smetnja procesa punjenja, tada će se to signalizirati **treperenjem crvenog LED-pokazivača**.

Proces punjenja ne može započeti i punjenje aku-baterije nije moguće (vidjeti odjeljak „Traženje grešaka“).

Napomene uz punjenje

Kod kontinuiranih, odnosno višekratno uzastopnih ciklusa punjenja bez prekida, punjač bi se mogao zagrijati. To nije štetno i ne ukazuje na tehničku neispravnost punjača.

Bitno skraćanje vremena rada nakon punjenja pokazuje da je aku-baterija istrošena i da je treba zamijeniti.

Pridržavajte se uputa za zbrinjavanje u otpad.

Hlađenje aku-baterije (Active Air Cooling)

Upravljanje ventilatorom integriranom u punjaču, nadzire temperaturu umetnute aku-baterije. Ako je temperatura aku-baterije viša od 30 °C, aku-baterija će se pomoću ventilatora ohladiti na optimalnu temperaturu punjenja. Uključen ventilator proizvodi šumove kod hlađenja.

228 | Hrvatski

Ako ventilator ne radi, znači da je temperatura aku-baterije u optimalnom području temperature punjenja, ili je ventilator neispravan. U tom slučaju će se produljiti vrijeme punjenja aku-baterije.

Upute za rad

Pokazivač stanja napunjenosti aku-baterije

Aku-baterija opremljena je pokazivačem stanja napunjenosti, koji pokazuje stanje napunjenosti aku-baterije. Pokazivač stanja napunjenosti sastoji se od 3 zelene LED.

Za aktiviranje pokazivača stanja napunjenosti pritisnite tipku za pokazivač stanja napunjenosti. Nakon cca. 5 sekundi, pokazivač stanja napunjenosti će se sam ugasisi.

Stanje napunjenosti može se ispitati i na izvađenoj aku-bateriji.

LED-pokazivač	Kapacitet aku-baterije
Stalno svjetlo 3 zelene LED	$\geq 2/3$
Stalno svjetlo 2 zelene LED	$\geq 1/3$
Stalno svjetlo 1 zelene LED	$\leq 1/3$
Treperavo svjetlo 1 zelene LED	Rezerva

Ako nakon pritiska na tipku ne svijetli niti jedan LED, znači da je aku-baterija neispravna i da se mora zamijeniti.

Iz razloga sigurnosti, kontrolu stanja napunjenosti aku-baterije treba provesti samo dok vrtni uređaj miruje.

Tijekom procesa punjenja, jedna iza druge se na kratko pale i gase tri zelene LED. Aku-baterija je potpuno napunjena kada tri zelene LED stalno svijetle. Oko 5 minuta nakon što se aku-baterija potpuno napuni, ponovno će se ugasisi tri zelene LED.

Pokazivač kontrole temperature

Crvena LED pokazivača kontrole temperature signalizira da se aku-baterija ili elektronika vrtnog uređaja (kod stavljene aku-baterije) ne nalazi u optimalnom temperaturnom području. U tom slučaju vrtni uređaj ne radi ili ne radi punim učinkom.

Nadzor temperature aku-baterije

Crvena LED treperi kod pritiska na tipku ili na tipku za uključivanje/isključivanje (kod umetnute aku-baterije): aku-baterija je izvan dopuštenog područja radne temperature.

Kod temperature više od 70 °C, aku-baterija će se isključiti, sve dok se ponovno ne nađe u dopuštenom području radnih temperatura.

Kontrola temperature elektronike vrtnog uređaja

Crvena LED **stalno** svijetli kod pritiska na prekidač za uključivanje/isključivanje: Temperatura elektronike vrtnog uređaja iznosi manje od 5 °C ili više od 75 °C.

Kod temperature više od 90 °C elektronika vrtnog uređaja će se isključiti, sve dok se ponovno ne nađe u dopuštenom području radnih temperatura.

Učinkovitost rezanja (vrijeme rada aku-baterije)

Učinkovitost rezanja (vrijeme rada aku-baterije) ovisan je od svojstava tratine, npr. gustoće trave, vlažnosti, visine trave, kao i od visine rezanja.

Čestim uključivanjem i isključivanjem vrtnog uređaja tijekom postupka košnje isto tako smanjuje se učinkovitost rezanja (vrijeme rada aku-baterije).

Za optimiziranje učinka rezanja (vremena rada aku-baterije), preporučujemo češću košnju, povećanje visine rezanja i hodanje sa strojem umjerenim tempom.

Dolje navedeni primjer pokazuje povezanost između visine rezanja i učinka rezanja, za jedno punjenje aku-baterije.

Uvjeti rezanja

Vrlo rijetka, suha trava

Rijetka, suha trava

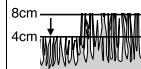
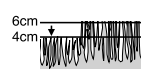

Učinkovitost rezanja (Rotak 32 LI)

do 150 m²

do 100 m²

Učinkovitost rezanja (Rotak 32 LI S)

do 450 m²

do 220 m²

Kako bi se produljilo vrijeme rada, preko ovlaštenog servisa za Bosch vrtno uređaje može se nabaviti dodatna aku-baterija ili aku-baterija većeg kapaciteta (Ah).

Traženje greške



Simptomi	Mogući uzroci	Pomoć
Vrtni uređaj ne radi	Moguće je začepljenje	Otpustiti prekidač strujnog kruga: Kontrolirati donju stranu vrtnog uređaja i prema potrebi je osloboditi (uvijek nosite zaštitne rukavice za rad u vrtu)
	Aku-baterija nije do kraja napunjena	Punjenje aku-baterije
	Aku-baterija nije (ispravno) utaknuta	Stavljanje aku-baterije
	Previsoka trava	Da bi se smanjilo početno opterećenje, treba namjestiti veću visinu rezanja i nagnuti vrtni uređaj
	Reagirala je zaštita motora	Ostaviti motor da se ohladi i namjestiti veću visinu rezanja
	Aku-baterija je suviše hladna/suviše topla	Zagrijati aku-bateriju/ostaviti da se ohladi
	Prekidač strujnog kruga nije ispravno/potpuno ugrađen	Ispravno ugraditi
	Nakon pritiska na prekidač za uključivanje/isključivanje motor starta sa manjom vremenskom zadržskom	Za startanje motora prekidač za uključivanje/isključivanje treba držati pritisnut cca. 1 – 3 s
Motor starta i odmah nakon toga se ponovno zaustavlja	Aku-baterija nije do kraja napunjena	Punjenje aku-baterije
	Prekidač strujnog kruga nije ispravno/potpuno ugrađen	Ispravno ugraditi
	Aku-baterija nije (ispravno) utaknuta	Stavljanje aku-baterije
	Aku-baterija je suviše hladna/suviše topla	Zagrijati aku-bateriju/ostaviti da se ohladi Namjestiti veću visinu rezanja
Vrtni uređaj radi sa prekidima	Neispravno unutarnje ožičenje vrtnog uređaja	Zatražiti pomoć ovlaštenog servisa
	Reagirala je zaštita motora	Ostaviti motor da se ohladi i namjestiti veću visinu rezanja
Vrtni uređaj ostavlja iza sebe nepravilnu sliku rezanja i/ili Motor radi otežano	Premala visina rezanja	Namjestiti veću visinu rezanja
	Nož je tup	Zamjena noža
	Moguće je začepljenje	Kontrolirati donju stranu vrtnog uređaja i prema potrebi je osloboditi (uvijek nosite zaštitne rukavice za rad u vrtu)
Nedovoljan učinak rezanja (vrijeme rada aku-baterije)	Noževi su pogrešno montirani	Noževe ispravno montirati
	Premala visina rezanja	Namjestiti veću visinu rezanja i hodati sporije
	Previsoka trava	Namjestiti veću visinu rezanja i hodati sporije
	Trava je suviše vlažna ili mokra	Pričekajte da se trava osuši i hodajte sporije
	Trava je suviše gusta	Namjestiti veću visinu rezanja, hodati sporije i kositi češće
	Dodatna aku-baterija se može nabaviti preko ovlaštenog servisa za Bosch vrtno uređaje	Zatražiti pomoć ovlaštenog servisa
Nož se ne okreće nakon uključivanja vrtnog uređaja	Nožu smeta trava	Isključiti vrtni uređaj Otkloniti začepljenje (uvijek nosite zaštitne rukavice za rad u vrtu)
	Otpuštena matica/vijak noža	Stegnuti maticu/vijak noža (17 Nm)
Jake vibracije/šumovi	Otpuštena matica/vijak noža	Stegnuti maticu/vijak noža (17 Nm)
	Nož je oštećen	Zamjena noža

230 | Hrvatski

Simptomi	Mogući uzroci	Pomoć
Nije moguć proces punjenja	Zaprliani kontakti aku-baterije Neispravna aku-baterija, budući da postoji prekid snage unutar aku-baterije (pojedinačne ćelije)	Očistiti kontakte aku-baterije; npr. višekratnim spajanjem i odspajanjem aku-baterije, prema potrebi zamijeniti aku-bateriju Zamijeniti aku-bateriju
LED-pokazivači ne svijetle nakon što se mrežni utikač utakne u utičnicu	Mrežni utikač punjača nije (ispravno) utaknut Neispravna utičnica, mrežni kabel ili punjač	Mrežni utikač (do kraja) utaknuti u utičnicu Ispitati mrežni napon i punjač prema potrebi dati na provjeru u ovlaštenu servis za Bosch električne alate

Održavanje i servisiranje



Održavanje aku-baterije

- ▶ **Pažnja! Isključite vrtni uređaj, oslobodite prekidač strujnog kruga i prije radova održavanja ili čišćenja uklonite aku-bateriju, kao i košaru za hvatanje trave.**
- ▶ **Kada rukujete ili radite oko oštih noževa, uvijek nosite rukavice za rad u vrtu.**

Kako bi se zajamčilo optimalno korištenje aku-baterije, pridržavajte se slijedećih uputa i mjera:

- Zaštite aku-bateriju od vlage i vode.
- Pohranite aku-bateriju samo u prostoru temperaturnog područja od $-20\text{ }^{\circ}\text{C}$ do $50\text{ }^{\circ}\text{C}$. Npr. aku-bateriju ljeti na ostavljajte u automobilu.
- Aku-bateriju ne ostavljajte u vrtnom uređaju koji je izložen izravnom Sunčevom zračenju.
- Optimalna temperatura za spremanje aku-baterije iznosi $5\text{ }^{\circ}\text{C}$.
- Otvore za hlađenje aku-baterije redovito čistite sa mekim, čistim i suhim kistom.

Bitno skraćeno vremena rada nakon punjenja pokazuje da je aku-baterija istrošena i da je treba zamijeniti.

Servisiranje i savjetovanje o primjeni

www.bosch-garden.com

Kod svih upita i naručivanja rezervnih dijelova molimo neizostavno navedite 10-znamenkasti kataloški broj sa tipske pločice vrtnog uređaja.

Hrvatski

Robert Bosch d.o.o
Kneza Branimira 22
10040 Zagreb
Tel.: (01) 2958051
Fax: (01) 2958050

Transport

Li-ionske aku-baterije ugrađene u električnom alatu podliježu zakonu o transportu opasnih tvari. Aku-baterije korisnik može bez ikakvih preduvjeta transportirati cestovnim transportom. Ako transport obavlja treća strana (npr. transport zrakoplovom ili špedicijom), treba se pridržavati posebnih zahtjeva obzirom na ambalažu i označavanje. Kod pripreme ovakvih pošiljki za transport prethodno se treba savjetovati sa stručnjakom za transport opasnih tvari.

Aku-bateriju šaljite nekim transportnim sredstvom samo ako je njeno kućište neoštećeno. Obljepite otvorene kontakte i zapakirajte aku-bateriju tako da se ne može pomicati u ambalaži.

Molimo pridržavajte se i eventualnih dodatnih nacionalnih propisa.

Zbrinjavanje

Vrtne uređaje, punjače i aku-bateriju/baterije ne bacajte u kućni otpad!

Samo za zemlje EU:



Prema Europskim smjernicama 2012/19/EU, neuporabivi električni i elektronički uređaji i prema Smjernicama 2006/66/EC neispravne ili istrošene aku-baterije/baterije moraju se odvojeno sakupljati i dovesti na ekološki prihvatljivo recikliranje.

Aku-baterije/baterije:



Li-Ion:
Molimo pridržavajte se napomena u odjeljku „Transport“.

Zadržavamo pravo na promjene.

Eesti

Ohutusnõuded

Tähelepanu! Lugege järgmised juhised tähelepanelikult läbi. Tutvuge aiatööriista käsitsuselementide ja nõuetekohase kasutamise kohta. Hoidke kasutusjuhend hilisemaks kasutamiseks hoolikalt alles.

Aiatööriistal olevate sümbolite selgitus



Üldine oht.



Lugege läbi kasutusjuhend.



Veenduge, et eemalepaiskuvad võõrkehade ei vigasta läheduses viibivaid inimesi.



Hoiatus: Viibige töötavast aiatööriistast ohutus kauguses.



Ettevaatust: Ärge puudutage pöörlevaid lõiketerasid. Lõiketerad on teravad. Olge ettevaatlik ja kaitske oma sõrmi ja varbaid vigastuste eest.



Enne hooldus- või puhastustööde tegemist, samuti juhul, kui jätate aiatööriista kas või lühikeseks ajaks järelevalveta, lülitage aiatööriist välja ja laske kaitselülilil rakenduda.



Ei ole oluline.



Enne aiatööriista puudutamist oodake, kuni tööriista kõik osad on täielikult seiskunud.

Lõiketerad pöörlevad pärast aiatööriista väljalülitamist edasi ja võivad põhjustada vigastusi.



Ärge kasutage aiatööriista vihma käes ja ärge jätke seda vihma kätte.



Kaitske ennast elektrilöögi eest.



Ei ole oluline.



Laadimisseadet kasutage üksnes kuivades ruumides.



Turvalisuse tagamiseks on laadimisseade varustatud trafoga.

Käsitsemine

- ▶ Ärge lubage aiatööriista kasutada lastel ja inimestel, kes ei täida käesolevaid ohutusnõudeid. Seadme kasutaja iga võib olla piiratud konkreetse riigi seadustega. Kasutusvälisel ajal hoidke aiatööriista lastele kättesaamatus kohas.
- ▶ Seda aiatööriista ei tohi kasutada inimesed (sealhulgas lapsed), kelle füüsilised või vaimsed võimed on piiratud või kellel puuduvad seadme kasutamiseks vajalikud kogemused ja teadmised, välja arvatud juhul, kui nad kasutavad tööriista nende turvalisuse eest vastutava isiku järelevalve all, kes annab neile juhiseid seadme kasutamiseks.

- Et vältida aiatööriistaga mängimise võimalust, ei tohi jätta lapsi aiatööriista lähedusse järelevalveta.
- ▶ Ärge niitke muru, kui vahetus läheduses viibivad inimesed, eeskätt lapsed, või koduloomad.
 - ▶ Seadme käsitseja või kasutaja vastutab õnnetusjuhtumite ja teistele inimestele või nende varale tekitatud kahju eest.
 - ▶ Ärge töötage aiatööriistaga, kui olete paljajalu või kannate lahtisi jalanõusid. Kandke alati turvalisi jalgatseid ja pikki pükse.
 - ▶ Kontrollige töödeldava ala hoolikalt üle ja kõrvaldage kivid, traaditükid, kondid, puupulgad jm võõrkehad.
 - ▶ Enne kasutamist kontrollige, kas lõiketerad ja lõiketerade kruvid ning seibid on terved. Vigastatud ja kulunud lõiketerad ja kruvid vahetage välja komplektina, et tagada massi tasakaal.
 - ▶ Niitke muru ainult päevavalgel või hea kunstliku valgustuse korral.
 - ▶ Ärge rakendage muruniidukit tööle, kui ilm on halb, eeskätt kui lähenemas on äike.
 - ▶ Võimaluse korral ärge kasutage aiatööriista, kui muru on niiske.
 - ▶ Liikuge alati mõõduka tempoga, ärge kunagi jookske.
 - ▶ Ärge kasutage aiatööriista, kui kaitseadised või katted, näiteks põrkekaitse ja/või rohkogumiskorv, on defektsed või puuduvad.
 - ▶ Kandke kuulmiskaitsevahendeid.
 - ▶ **Töötamine kallakutel võib olla ohtlik.**
- Ärge kasutage seadet väga järskudel nõlvadel.
 - Nõlvadel ja märjal rohul säilitage stabiilne asend.
 - Kallakutel liikuge alati vasakule-paremale ja mitte üles-alla.
 - Nõlvadel suunda muutes olge äärmiselt ettevaatlik.
 - ▶ Aiatööriistaga tagurpidi liikudes või aiatööriista tõmmates olge äärmiselt ettevaatlik.
 - ▶ Niitmisel lükake aiatööriista alati ettepoole ja ärge tõmmake seda enda suunas.
 - ▶ Lõiketerad ei tohi liikuda, kui aiatööriista transportimiseks kallutate, kui sõidate üle alade, mis ei ole muruga kaetud, ning kui toimetate aiatööriista niidetavale alale või sealt ära.
 - ▶ Ärge kallutage aiatööriista mootori käivitamisel, välja arvatud juhul, kui see on vajalik kõrges rohus käivitamiseks. Sellisel juhul kergitage aiatööriista seda külge, mis ei jää kasutaja poole, vajutades käepidet alla vaid niipalju kui tingimata vajalik. Veenduge, et tagasi allalaskmisel hoiate aiatööriista käepidemest.
 - ▶ Lülitage aiatööriist kasutusjuhendis toodud viisil sisse ja veenduge, et Teie jalad on pöörlevatest osadest piisaval kaugusel.
 - ▶ Ärge viige oma käsi ja jalgu pöörlevate osade lähedusse või alla.
 - ▶ Aiatööriistaga töötades olge väljaviskeavast piisaval kaugusel.
 - ▶ Ärge kunagi tõstke ega kandke töötava mootoriga aiatööriista.

- ▶ **Ärge modifitseerige aiatööriista mingil viisil.** Lubamatud muudatused võivad mõjutada aiatööriista ohutut tööd ja põhjustada suuremat müra ja vibratsiooni.
- ▶ Kontrollige regulaarselt toitejuhet ja kasutatud pikendusjuhet. Ärge ühendage vigastatud toitejuhet vooluvõrku ja ärge puudutage seda enne, kui olete selle vooluvõrgust lahutanud. Kui toitejuhe on vigastatud, esineb pingestatud osadega kokkupuutumise oht. Kaitske ennast elektrilöögi eest.

Vabastage kaitselüliti:

- alati, kui aiatööriista juurest lahkute,
- enne kinnikiildumiste kõrvaldamist,
- enne aiatööriista kontrollimist, puhastamist või seadistustööde tegemist,
- pärast võrkehaga kokkupuutumist. Kontrollige aiatööriista kohe kahjustuste suhtes ja laske see vajaduse korral parandada,
- kui aiatööriist hakkab ebaharilikult vibreerima (kohe kontrollida).

Hooldus

- ▶ **Kandke alati aiakindaid, kui reguleerite seadet teravate löiketerade piirkonnas.**
- ▶ Veenduge, et kõik mutrid, poldid ja kruvid on kõvasti kinni keeratud ja et aiatööriist on korrektselt kokku pandud.
- ▶ Kontrollige regulaarselt rohkogumiskorvi seisundit ja kulumise astet.

- ▶ Kontrollige aiatööriista ja asendage kulunud ja vigastatud osad tööohutuse tagamiseks uutega.
- ▶ Kasutage üksnes selle aiatööriista jaoks ette nähtud löiketerasid.
- ▶ Veenduge, et varuosad pärinevad Boschilt.

Juhised aku käsitsemiseks







- ▶ **Enne aku paigaldamist veenduge, et aiatööriist on välja lülitatud.** Aku paigaldamine aiatööriista, mis on sisse lülitatud, võib põhjustada vigastusi.
- ▶ **Kasutage üksnes selle aiatööriista jaoks ettenähtud Boschi akusid.** Teiste akude kasutamine võib põhjustada vigastuste ja tulekahju ohu.
- ▶ **Ärge avage akut.** Esineb lühise oht.
 -  **Kaitske akut kuumuse, sealhulgas pideva päikesekiirguse eest, samuti vee, tule ja niiskuse eest.** Esineb plahvatusoht.
- ▶ **Kasutusvälisel ajal hoidke akut eemal kirjaklambritest, müntidest, võtmetest, naeltest, kruvidest ja teistest väikestest metallesemetest, mis võivad aku kontaktid omavahel ühendada.** Metallesemetega kokkupuutest põhjustatud lühise aku kontaktide vahel tekitab põlengu ohu.
- ▶ **Aku vigastamisel ja ebaõigel käsitsemisel võib akust eralduda auru. Õhutage ruumi, halva enesetunde korral pöörduge arsti poole.** Aurud võivad ärritada hingamisteid.

234 | Eesti

- ▶ **Kasutage akut üksnes koos Boschi tööriistaga.** Ainult nii on aku ohtliku liigpinge eest kaitstud.
- ▶ **Teravad esemed, näiteks naelad või kruvikeerajad, samuti löögid, põrutused jmt võivad akut kahjustada.** Akukontaktide vahel võib tekkida lühis ja aku võib süttida, suitsema hakata, plahvatada või üle kuumeneda.
- ▶ **Ärge tekitage akukontaktide vahel lühist.** Esineb plahvatusoht.
- ▶ **Kaitske akut niiskuse ja vee eest.**
- ▶ **Hoidke akut temperatuuril –20 °C kuni 50 °C.** Ärge jätke akut suvel autosse.
- ▶ **Puhastage aku ventilatsioonivärsid pehme, puhta ja kuiva pintsliga.**

Sümbolid

Järgmised pildisümbolid on olulised kasutusjuhendi lugemisel ja mõistmisel. Pidage palun pildisümbolid ja nende tähendus meeles. Pildisümbolite õige tõlgendamine aitab Teil aiatööriista tõhusamalt ja ohutumalt käsitseda.

Sümbol	Tähendus
	Liikumissuund
	Reaktsioonisuund
	Kandke kaitsekindaid
	Kaal
	Sisselülitamine
	Väljalülitamine
	Lubatud toiming
	Keelatud toiming
	Lisatarvikud/varuosad

Nõuetekohane kasutamine

Seade on ette nähtud muru niitmiseks koduaias.

Tehnilised andmed

Akumuruüiduk		Rotak 32 LI Rotak 32 LI S
Tootenumber		3 600 H85 D..
Lõiketera laius	cm	32
Lõikekõrgus	mm	30 – 60
Murukogumiskorvi maht	l	31
Kaal EPTA-Procedure 01:2014 järgi	kg	10,4
Seerianumber		vt aiatööriista andmesilti
Aku		liitium-ioon
Tootenumber		
– 1,3	Ah	2 607 336 631
– 2,0	Ah	1 607 A35 02V
– 2,6	Ah	2 607 336 633
– 4,0	Ah	2 607 337 047
Nimipinge	V=	36
Mahtuvus		
– 2 607 336 631	Ah	1,3
– 1 607 A35 02V	Ah	2,0
– 2 607 336 633	Ah	2,6
– 2 607 337 047	Ah	4,0
Akuelementide arv		
– 1,3		10
– 2,0		10
– 2,6		20
– 4,0		20
Akulaadimiseseade		AL 3620 CV
Tootenumber	EU UK AU	2 607 225 657 2 607 225 659 2 607 225 661
Laadimisvool	A	2,0
Lubatud laadimistemperatuur	°C	0 – 45
Laadimisaeg (tühja aku puhul)**		
– 1,3	min	55
– 2,0	min	70
– 2,6	min	95
– 4,0	min	140
Kaal EPTA-Procedure 01:2014 järgi	kg	0,6
Kaitseaste		 / II
**laadijaga AL 3620 CV Professional		

Akumuruniiduk	Rotak 32 LI Rotak 32 LI S	
Akulaadimisseade	AL 3640 CV	
Tootenumbr	EU	2 607 225 099
	UK	2 607 225 101
	AU	2 607 225 103
Laadimisvool	A	4,0
Lubatud laadimistemperatuur	°C	0 – 45
Laadimisaeg (tühja aku puhul)**		
– 1,3	min	45
– 2,0	min	45
– 2,6	min	65
– 4,0	min	80
Kaal EPTA-Procedure 01:2014 järgi	kg	1,0
Kaitseaste		 /II

**laadijaga AL 3620 CV Professional

Andmed müra/vibratsiooni kohta

Müratase määratud kooskõlas standardiga EN 60335-2-77. Seadme A-korrigeeritud müratase on üldjuhul: Helirõhu tase 74 dB(A); helivõimsuse tase 86 dB(A). Mõõtemääramatus K = 0,5 dB.

Vibratsioonitase a_h (kolme telje vektorsumma) ja mõõtemääramatus K, kindlaks tehtud kooskõlas standardiga EN 60335-2-77:

$a_h < 2,5 \text{ m/s}^2$, $K = 1,5 \text{ m/s}^2$.

Kokkupanek ja kasutamine

Toimingu eesmärk	Joonis	Lehekülg
Tarnekomplekt	1	278
Kaarkäepideme kokkupanek	2	278
Rohukogumiskorvi kokkupanek	3	279
Rohukogumiskorvi paigaldamine/eemaldamine	4	279
Aku laadimine	5	279
Aku paigaldamine	6	280
Kaitselüliti rakendumine ja parkimisasendisse seadmine	7	281
Lõikekõrguse reguleerimine	8	281
Sisselülitamine	9	282
Tööjuhised	10	283
Väljalülitamine, Vabastage kaitselüliti	11	283
Aku eemaldamine	12	284
Lõiketerade hooldus	13	285
Lisatarviku valik	14	285

Kasutuselevõtt

Tööohutus

- ▶ **Tähelepanu!** Enne puhastus- ja hooldustööde tegemist lülitage aiatööriist välja, laske kaitselüliti rakenduda ja eemaldage aku. Lülitage aiatööriist välja ka juhul, kui toitejuhe on vigastatud või keerdu läinud.
- ▶ Pärast aiatööriista väljalülitamist jätkavad lõiketerad veel paari sekundi jooksul pöörlemist.
- ▶ Ettevaatust – ärge puudutage pöörlevat lõiketera.

Aku laadimine

- ▶ **Teiste akulaadimisseadmete kasutamine on keelatud.** Komplekti kuuluv akulaadimisseade on kohandatud Teie elektrilisse tööriista paigaldatud li-ioon-akuga.
- ▶ **Pöörake tähelepanu võrgupingele!** Võrgupinge peab ühtima tööriista andmesildil märgitud pingega. Andmesildil toodud 230 V seadmeid võib kasutada ka 220 V võrgupinge korral.

Aku on varustatud temperatuurikontrolliga, mis lubab akut laadida üksnes temperatuuril 0 °C kuni 45 °C. See tagab aku pika kasutusea.

Märkus: Aku on tarnimisel osaliselt laetud. Et tagada aku täit mahtuvust, laadige aku enne esmakordset kasutamist akulaadimisseadmes täiesti täis.

Li-ioon-akut võib laadida igal ajal, ilma et see lühendaks aku kasutusiga. Laadimise katkestamine ei kahjusta akut.

Liitium-ioon-akut kaitseb süvatühjenemise eest elementide elektrooniline kaitse „Electronic Cell Protection (ECP)“. Tühjenenud aku korral lülitab kaitselüliti aiatööriista välja; lõiketera ei liigu enam.

⚠ TÄHELEPANU Pärast aiatööriista automaatset väljalülitamist ärge vajutage enam lülile (sisse/välja). Aku võib kahjustuda.

Laadimine

Laadimine algab kohe pärast akulaadija pistiku ühendamist pistikupesaga ja aku asetamist laadimisalusele. Intelligentne laadimine tuvastab aku laetuse astme automaatselt ja akut laetakse sõltuvalt aku temperatuurist ja pingest optimaalse laadimisvooluga. See säästab akut ja aku jääb akulaadijas alati täielikult laetuks.

Kiirlaadimine

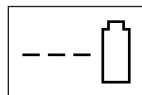

**AL 3640 CV
Professional**

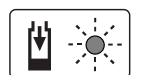

**AL 3620 CV
Professional**

Kiirlaadimist näitab vilkuv roheline LED-tuli.

Aku indikaator: Laadimise ajal süttivad ja kustuvad kolm rohelist indikaatorit üksteise järel pidevalt. Aku on täiesti laetud, kui indikaatorid põlevad pideva tulega. Umbes

236 | Eesti

5 minutit pärast aku täitumist kustuvad rohelised indikaatorituled uuesti.

Märkus: Kiirlaadimine on võimalik üksnes siis, kui aku temperatuur on laadimiseks ettenähtud vahemikus, vt punkt „Tehnilised andmed“.

Aku laetud

**AL 3640 CV
Professional**

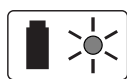

**AL 3620 CV
Professional**

Pidevalt põlev roheline LED-tuli näitab, et aku on täis laetud.

Lisaks kõlab umbes 2 sekundi jooksul helisignaali, mis annab samuti märku sellest, et aku on laetud.

Seejärel võib aku akulaadijast välja võtta ja seadmega ühendada.

Kui aku ei ole sisse asetatud, annab **pideva tulega põlev roheline LED-tuli** märku sellest, et pistik on ühendatud pistikupessa ja et laadimiseade on töövalmis.

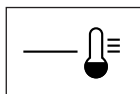
Aku temperatuur on alla 0 °C või üle 45 °C

**AL 3640 CV
Professional**

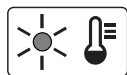

**AL 3620 CV
Professional**

Pidevalt põlev punane LED-tuli annab märku sellest, et aku temperatuur on väljaspool kiirlaadimiseks ette nähtud vahemikku 0 °C – 45 °C. Kohe kui aku on saavutanud vajaliku temperatuuri, lülitub laadimiseade automaatselt kiirlaadimisele.

Kui aku temperatuur on väljaspool laadimiseks ettenähtud vahemikku, süttib aku asetamisel akulaadijasse aku punane LED-tuli.

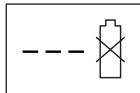
Laadimine ei ole võimalik

**AL 3640 CV
Professional**

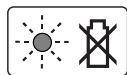

**AL 3620 CV
Professional**

Mõnda muud häiret laadimisprotsessis signaaliseerib **vilkuv punane LED-tuli**.

Laadimisprotsessi ei saa käivitada ja aku laadimine ei ole võimalik (vt punkt „Vea otsing“).

Laadimisjuhised

Pideva või mitme üksteisele järgneva laadimistsükli puhul võib akulaadimiseade soojeneda. See on normaalne ega viita tehnilisele defektile.

Oluliselt lühenenud kasutusaeg pärast laadimist näitab, et aku on muutunud kasutuskõlbmatuks ja tuleb välja vahetada.

Järgige kasutusressursi ammandanud seadmete käitlemise juhiseid.

Aku jahutus (Active Air Cooling)

Laadimiseadmesse integreeritud jahutusseade teostab järelevalvet sisseasetatud aku temperatuuri üle. Kui aku temperatuur on üle 30 °C, jahutab ventilaator aku vajalikule laadimistemperatuurile. Sisselülitatud ventilaator tekitab õhutamisele iseloomuliku müra.

Kui ventilaator ei tööta, on aku temperatuur ette nähtud vahemikus või on ventilaator katki. Sellisel juhul pikeneb aku laadimisaeg.

Tööjuhised**Aku täituvusastme indikaator**

Aku on varustatud laetuse astme indikaatoriga, mis näitab aku laetuse astet. Aku laetuse astme indikaator koosneb 3 rohelisest LED-tulest.

Vajutage aku laetuse astme indikaatori nupule, et aku laetuse astme indikaatorit aktiveerida. 5 sekundi pärast kustub aku laetuse astme indikaator automaatselt.

Laetuse astet saab kontrollida ka eemaldatud aku puhul.

LED-tuli	Aku mahtuvus
Pidevalt põlevad 3 rohelist LED-tuld	≥ 2/3
Pidevalt põlevad 2 rohelist LED-tuld	≥ 1/3
Pidevalt põlev 1 roheline LED-tuli	≤ 1/3
Vilkuv 1 roheline LED-tuli	Reserv

Kui pärast nupule vajutamist ei sütti mitte ükski LED-tuli, on aku defektne ja tuleb välja vahetada.

Turvalisuse huvides saab päringut aku laetuse astme kohta esitada üksnes siis, kui aiatööriist ei tööta.

Laadimise ajal süttivad ja kustuvad kolm rohelist indikaatorituld üksteise järel pidevalt. Aku on täiesti laetud, kui indikaatorid põlevad pideva tulega. Umbes 5 minutit pärast aku täitumist kustuvad rohelised indikaatorituled uuesti.

Temperatuurikontrolli indikaator

Temperatuurikontrolli indikaatori punane tuli näitab, et aiatööriista aku või elektroonika (paigaldatud aku puhul) ei ole optimaalses temperatuurivahemikus. Sellisel juhul aiatööriist ei tööta või töötab poole võimsusega.

Aku temperatuurikontroll

Punane LED-tuli vilgub vajutamisel nupule või lülitile (sisse/välja) (sissepandud aku puhul): aku temperatuur on väljaspool lubatud vahemikku.

Kui temperatuur on üle 70 °C, lülitub aku välja seniks, kuni jõuab uuesti lubatud temperatuurivahemikku.

Aiatööriista elektroonika temperatuurikontroll

Punane LED-tuli süttib vajutamisel lülile (sisse/välja)
pideva tulega: Aiatööriista elektroonika temperatuur on alla 5 °C või üle 75 °C.

Kui temperatuur on kõrgem kui 90 °C, lülitub aiatööriista elektroonika välja seniks, kuni jõuab uuesti lubatud temperatuurivahemikku.

Lõikejõudlus (aku tööaeg)

Lõikejõudlus (aku tööaeg) sõltub muru omadustest, näiteks rohu tihedusest, niiskusest, pikkusest, samuti lõikekõrgusest.

Aiatööriista sagedane sisse- ja väljalülitamine niitmise ajal vähendab samuti lõikejõudlust (aku tööaega).

Lõikejõudluse (aku tööaja) parandamiseks soovitame niita sagedamini, suurendada lõikekõrgust ja liikuda mõõdukas tempos.

Allpool toodud näide näitab lõikekõrguse ja lõikejõudluse suhet ühe akulaadimise puhul.

Niitmistingimused

Väga õhuke kuiv rohi

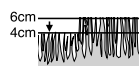

Õhuke kuiv rohi

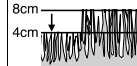

Lõikejõudlus (Rotak 32 LI)

kuni 150 m²

kuni 100 m²

Lõikejõudlus (Rotak 32 LI S)

kuni 450 m²

kuni 220 m²

Tööaja pikendamiseks võib Boschi aiatööriistade volitatud müügiesindustest osta täiendava aku või suurema mahtuvusega (Ah) aku.

Vea otsing

Tunnused	Võimalik põhjus	Kõrvaldamine
Aiatööriist ei tööta	Võimalik on ummistus	Vabastage kaitselüliti: Kontrollige aiatööriista alumist külge ja vajaduse korral puhastage see (kandke alati aiakindaid)
	Aku ei ole täis laetud	Aku laadimine
	Aku ei ole (korrektselt) laadimisalusele asetatud	Aku paigaldamine
	Muru on liiga kõrge	Reguleerige välja suurem lõikekõrgus ja kallutage aiatööriista, et esialgset koormust vähendada
	Mootori kaitsesidur rakendus	Laske mootoril jahtuda ja reguleerige välja suurem lõikekõrgus
	Aku on liiga külm/liiga kuum	Soojendage akut/laske akut jahtuda
	Kaitselüliti ei ole õigesti paigaldatud	Paigaldage õigesti
	Mootor käivitub pärast vajutamist lülile (sisse/välja) kerge ajalise nihkega	Vajutage lülile (sisse/välja) ca 1 – 3 sekundit, et mootorit käivitada
Mootor käivitub ja seejärel seiskub	Aku ei ole täis laetud	Aku laadimine
	Kaitselüliti ei ole õigesti paigaldatud	Paigaldage õigesti
	Aku ei ole (korrektselt) laadimisalusele asetatud	Aku paigaldamine
	Aku on liiga külm/liiga kuum	Soojendage akut/laske akut jahtuda
		Reguleerige välja suurem lõikekõrgus
Seade töötab katkendlikult	Seadme siseühendused ei ole korras	Pöörduge remonditöökotta
	Mootori kaitsesidur rakendus	Laske mootoril jahtuda ja reguleerige välja suurem lõikekõrgus
Niitmistulemus on ebaühtlane ja/või mootor töötab raskelt	Lõikekõrgus on liiga madal	Reguleerige välja suurem lõikekõrgus
	Lõiketera on nüri	Lõiketerade vahetus
	Võimalik on ummistus	Kontrollige aiatööriista alumist külge ja vajaduse korral puhastage see (kandke alati aiakindaid)
	Lõiketera on valepidi monteeritud	Monteerige lõiketera õigetpidi

238 | Eesti

Tunnused	Võimalik põhjus	Kõrvaldamine
Lõikejõudlus (aku tööaeg) ei ole piisav	Lõikekõrgus on liiga madal	Reguleerige välja suurem lõikekõrgus ja liikuge aeglasemalt
	Muru on liiga kõrge	Reguleerige välja suurem lõikekõrgus ja liikuge aeglasemalt
	Rohi on niiske või märg	Oodake, kuni rohi on kuiv või liikuge aeglasemalt
	Muru on liiga tihe	Reguleerige välja suurem lõikekõrgus, liikuge aeglasemalt ja nitke sagedamini
	Boschi aiatööriistade volitatud müügiesindusest saab soetada täiendava aku	Pöörduge remonditöökohta
Lõiketera ei pöörle pärast aiatööriista sisselülitamist	Rohi takistab lõiketera tööd	Lülitage seade välja Eemaldage ummistus (kandke alati aiakindaid)
Tugev vibratsioon/müra	Lõiketera mutter/kruvi on lõtv	Pingutage lõiketera mutrit/kruvi (17 Nm)
	Lõiketera on vigastatud	Lõiketerade vahetus
Laadimine ei õnnestu	Aku kontaktid on määratud	Puhastage aku kontakte, akut näiteks mitu korda laadimisalusele asetades ja sealt eemaldades, vajadusel vahetage aku välja
	Aku on defektne, sest akuelementide vahel puudub ühendus	Vahetage aku välja
LED-tuled ei sütti pärast võrgupistikü ühendamist pistikupessa	Akulaadija pistik ei ole (korrektselt) pistikupessa ühendatud	Ühendage pistik (korrektselt) pistikupessa
	Pistikupesa, toitejuhe või akulaadija on defektne	Kontrollige võrgupinget ja laske akulaadija vajaduse korral üle vaadata Boschi elektriliste tööriistade remonditöökojas

Hooldus ja teenindus



Aku hooldus

- ▶ **Tähelepanu! Enne puhastus- ja hooldustööde tegemist lülitage aiatööriista välja, laske kaitselülilil rakenduda ja eemaldage aku ning rohkogumiskorv.**
- ▶ **Kandke alati aiakindaid, kui reguleerite seadet teravate lõiketerade piirkonnas.**

Aku hea töö tagamiseks pidage kinni järgmistest juhistest:

- Kaitske akut niiskuse ja vee eest.
- Hoidke akut temperatuuril – 20 °C kuni 50 °C. Ärge jätke akut suvel autosse.
- Otsese päikesekiirguse korral ärge jätke akut aiatööriista sisse.
- Sobivaim temperatuur aku hoidmiseks on 5 °C.
- Puhastage aku ventilatsioonivahendid pehme, puhta ja kuiva pintsliga.

Oluliselt lühenenud kasutusaaeg pärast laadimist näitab, et aku on muutunud kasutuskõlbmatuks ja tuleb välja vahetada.

Klienditeenindus ja müügijärgne nõustamine

www.bosch-garden.com

Järelepärimiste esitamisel ja varuosade tellimisel näidake kindlasti ära seadme andmesildil olev 10-kohaline tootenumber.

Eesti Vabariik

Mercantile Group AS
Boschi elektriliste käsitööriistade remont ja hooldus
Pärnu mnt. 549
76401 Saue vald, Laagri
Tel.: 6549 568
Faks: 679 1129

Transport

Komplektis sisalduvate liitium-ioon-akude suhtes kohaldatakse ohtlike ainete vedu reguleerivaid nõudeid. Akude puhul on lubatud kasutajapoolne piiranguteta maanteevedu.

Kolmandate isikute teostatava veo korral (nt õhuvedu või ekspedeerimine) tuleb järgida pakendi ja tähistuse osas kehtivaid erinõudeid. Sellisel juhul peab pakendi ettevalmistamisel alati osalema ohtlike ainete veo ekspert.

Aku vedu on lubatud vaid siis, kui aku korpus on vigastusteta. Katke lahtised kontaktid teibiga ja pakkige aku nii, et see pakendis ei liiguks.

Järgige ka võimalikke täiendavaid siseriiklikke nõudeid.

Kasutuskõlbmatuks muutunud seadmete kāitlus

Ārge kāidēlge aiatōōriistu, akulaadijaid ja akusid/patareisid koos olmejāātmētega!

Ūksnes EL liikmesriikidele:

Vastavalt Euroopa Liidu direktiivile 2012/19/EL elektri- ja elektroonikaseadmete jāātmēte kohta ja vastavalt direktiivile 2006/66/EŪ tuleb defektseid vōi kasutusressursi ammendanud aiatōōriistad ning akud/patareisid eraldi kokku koguda ja keskkonnasāāstlikult korduskasutada.

Akud/patareisid:

Li-Ion:
Jārgige juhiseid, mis on toodud punktis „Transport“.

Tootja jātab endale ōiguse muudatuste tegemiseks.

Latviešu**Drošības noteikumi**

Uzmanību! Rūpīgi izlasiet tālāk sniegtos norādījumus. Iepazīstieties ar dārza instrumenta vadības elementiem un tā pareizu lietošanu. Pēc izlasīšanas saglabājiet lietošanas pamācību turpmākai izmantošanai.

Uz dārza instrumenta korpusa attēloto simbolu skaidrojums

Vispārēja rakstura brīdinājuma zīme.



Izlasiet šo lietošanas pamācību.



Nodrošiniet, lai tuvumā esošās personas neapdraudētu dažādi priekšmeti, kas var lidot prom no darba vietas.



Brīdinājums. Ieturiet drošu attālumu līdz dārza instrumentam laikā, kad tas darbojas.



Uzmanību! Nepieskarieties rotējošajiem asmeņiem. Asmeņi ir asi. Ievērojiet piesardzību, lai nezaudētu roku vai kāju pirkstus.



Pirms apkalpošanas vai tīrīšanas, kā arī, kaut uz neilgu laiku atstājot dārza instrumentu bez uzraudzības, izslēdziet to un atvienojiet strāvas ķēdes pārtraucēju.



Ievērojiet piesardzību.



Nepieskarieties dārza instrumenta kustīgajām daļām, bet nogaidiet, līdz tās pilnīgi apstājas. Pēc dārza instrumenta izslēgšanas tā asmeņi zināmu laiku turpina rotēt un var izraisīt savainojumus.



Nelietojiet dārza instrumentu lietus laikā un neatstājiet to lietū.



Sargieties no elektriskā trieciena.



Ievērojiet piesardzību.



Lietojiet uzlādes ierīci tikai sausās telpās.



Bāzes stacija ir apgādāta ar atdalošo transformatoru.

Lietošana

- ▶ Neļaujiet lietot dārza instrumentu bērniem vai personām, kuras ar to neprot apieties. Minimālais vecums dārza instrumentu lietotājiem tiek noteikts atbilstoši nacionālajai likumdošanai. Laikā, kad dārza instruments netiek lietots, uzglabājiet to vietā, kas nav sasniedzama bērniem.
- ▶ Šis dārza instruments nav paredzēts, lai to lietotu personas (tai skaitā arī bērni) ar traucētām fiziskajām, sensorajām vai garīgajām spējām vai nepietiekošu pieredzi un/vai nepietiekošām zināšanām, izņemot gadījumus, kad lietošana notiek par minēto personu drošību atbildīgas personas uzraudzībā vai saņemot no tās norādījumus, kā lietojams dārza instruments. Bērniem jānodrošina vajadzīgā uzraudzība, lai viņi nesāktu rotaļāties ar dārza instrumentu.
- ▶ Neveiciet zāliena applāušānu, ja darba vietas tiešā tuvumā atrodas citas personas (it īpaši bērni) vai mājdzīvnieki.
- ▶ Instrumenta lietotājs nes atbildību par kaitējumu, kas tā darbības rezultātā tiek nodarīts citām personām vai viņu īpašumam.
- ▶ Nestrādājiet ar dārza instrumentu basām kājām vai vaļējās sandalēs. Darba laikā vienmēr nēsājiet stabilus apavus un garās bikses.
- ▶ Pirms darba rūpīgi pārbaudiet apstrādājamo vietu un attīriet to no akmeņiem, auklām, stieplēm, kauliem un citiem svešķermeņiem.
- ▶ Ik reizi pirms darba pārbaudiet, vai instrumenta asmens, tā stiprinājuma skrūves un griezējmezglis nav nolietojies vai bojāts. Lai saglabātos griezējmezglā līdzsvarojums, nomainiet nolietoto vai bojāto asmeni un tā stiprinājuma skrūves tikai komplekta sastāvā.
- ▶ Veiciet applāušānu tikai diennakts gaišajā laikā vai labā mākslīgajā apgaismojumā.
- ▶ Nestrādājiet ar zāliena plāvēju sliktos laika apstākļos un jo īpaši negaisa laikā.
- ▶ Ja iespējams, nelietojiet dārza instrumentu mitrā zālē.
- ▶ Darba laikā vienmēr pārvietojieties mērenā gaitā, ejot vienmēriem soļiem.
- ▶ Nelietojiet dārza instrumentu ar bojātām aizsargierīcēm un pārsegiem vai arī bez aizsargierīcēm, piemēram, bez aizsargvāka un/vai bez zāles savācējvertnes.
- ▶ Nēsājiet ausu aizsargus.
- ▶ **Darbs nogāzēs var būt bīstams.**
 - Neapplaujiet stipri stāvas nogāzes.
 - Apstrādājot nogāzes vai strādājot mitrā zālē, ieturiet drošu līdzsvaru.
 - Vienmēr pārvietojiet zāliena plāvēju gar nogāzi, bet ne augšup vai lejup pa to.
 - Ievērojiet īpašu piesardzību, mainot apstrādes virzienu slīpā vietā.
- ▶ Īpaši uzmanieties, ja darba gaitā nākas kāpties atpakaļ vai pārvietot dārza instrumentu virzienā uz sevi.

- ▶ Zāliena apļaušanas laikā vienmēr pārvietojiet dārza instrumentu uz priekšu, bet ne virzienā uz sevi.
- ▶ Ja dārza instruments tiek pārvietots pa vietām bez zāles pārklājuma, uz zāliena apļaušanas vietu vai no tās, kā arī laikā, kad tas transportēšanas laikā tiek savērsts, instrumenta asmeņiem jābūt nekustīgiem.
- ▶ Dārza instrumenta palaišanas brīdī tam jāatrodas horizontālā stāvoklī, izņemot gadījumus, kad instruments nedaudz jāsasver, lai atvieglotu tā iedarbināšanu garā zālē. Šādās reizēs sasveriet dārza instrumentu tikai par minimāli nepieciešamo leņķi, nospiežot lejup tā rokturi un paceļot augšup no sevis tālāko instrumenta daļu. Pirms dārza instrumenta nolaišanas atpakaļ horizontālā stāvoklī novietojiet abas rokas uz tā roktura.
- ▶ Ieslēdziet dārza instrumentu, kā norādīts tā lietošanas pamācībā, stāvot drošā attālumā no rotējošajām daļām.
- ▶ Nenovietojiet rokas vai kājas tuvu instrumenta rotējošajām daļām vai zem tām.
- ▶ Strādājot ar dārza instrumentu, ieturiet drošu attālumu no atkritumu izmešanas zonas.
- ▶ Neceliet un nenesiet dārza instrumentu, ja darbojas tā dzinējs.
- ▶ **Neveiciet nekādas izmaiņas dārza instrumenta konstrukcijā.** Nesankcionētas izmaiņas var nelabvēlīgi ietekmēt dārza instrumenta darbības drošumu un

būt par cēloni paaugstinātam trokšņa un vibrācijas līmenim.

- ▶ Regulāri pārbaudiet dārza instrumenta elektrokabeli un izmantojamo pagarinātājkabeli. Nepievienojiet bojātu kabeli pie elektrotīkla un nepieskarieties tam, pirms kabelis nav atvienots no elektrotīkla. Ja kabelis ir bojāts, spriegums var nonākt uz dārza elektroinstrumenta spriegumnesošajām daļām. Rūpējieties par savu drošību – sargieties no elektriskā trieciena.

Izņemiet strāvas ķēdes pārtraucēju:

- vienmēr, kad dārza instruments tiek atstāts bez uzraudzības,
- atbrīvojot iestrēgušās daļas,
- veicot dārza instrumenta pārbaudi, tīrīšanu vai citus darbus ar to,
- pēc dārza instrumenta saskaršanās ar svešķermeni; šādā gadījumā nekavējoties pārbaudiet, vai dārza instruments nav bojāts, un vajadzības gadījumā nodrošiniet, lai tam tiktu veikts nepieciešamais remonts,
- ja dārza instruments sāk neparasti stipri vibrēt (šādā gadījumā tas nekavējoties jāpārbauda).

Apkalpošana

- ▶ **Rīkojoties ar asajiem asmeņiem vai strādājot to tuvumā, vienmēr uzvelciet dārznieka aizsargcimdus.**
- ▶ Pārbaudiet, vai ir stingri pieskrūvēti visi dārza instrumenta uzgriežņi un skrūves un vai tas atrodas apmierinošā tehniskā stāvoklī.

- ▶ Regulāri pārbaudiet zāles savācējvertnes stāvokli un nolietošanās pakāpi.
- ▶ Lai panāktu augstu darba drošību, pārbaudiet dārza instrumentu un nomainiet tā izdilušās vai bojātās daļas.
- ▶ Lietojiet vienīgi šim dārza instrumentam paredzēto griezējasmēni.
- ▶ Nodrošīniet, lai nomaīņai tiktu izmantotas vienīgi oriģinālās rezerves daļas, kas ražotas firmā Bosch.

Pareiza apiešanās ar akumulatoru

- ▶ **Pirms akumulatora ievietošanas pārlicinieties, ka dārza instruments ir izslēgts.** Mēģinājums ievietot akumulatoru ieslēgtā dārza instrumentā var beigties ar nelaimes gadījumu.
- ▶ **Lietojiet tikai šim dārza instrumentam paredzētos akumulatorus, kas izgatavoti firmā Bosch.** Citu akumulatoru lietošana var būt par cēloni savainojumiem vai izraisīt aizdegšanos.
- ▶ **Neatveriet akumulatoru.** Tas var radīt īsslēgumu.
 -  **Sargājiet akumulatoru no karstuma, piemēram, no ilgstošas atrašanās saules staros vai uguns tuvumā, kā arī no ūdens un mitruma.** Tas var izraisīt sprādzienu.
 -  **Ja akumulators netiek lietots, nepieļaujiet tā kontaktu saskaršanos ar papīra saspaudēm, monētām, atslēgām,**

naglām, skrūvēm vai citiem nelieliem metāla priekšmetiem, kas varētu radīt īsslēgumu starp akumulatora kontaktiem.

- Īsslēgums starp akumulatora kontaktiem var būt par cēloni apdegumiem vai izraisīt aizdegšanos.
- ▶ **Bojājuma vai nepareizas lietošanas rezultātā akumulators var izdalīt kaitīgus izgarojumus. Šādā gadījumā izvēdiniet telpu un, ja jūtaties slikti, griezieties pie ārsta.** Izgarojumi var izraisīt elpošanas ceļu kairinājumu.
- ▶ **Lietojiet akumulatoru vienīgi kopā ar Bosch izstrādājumu, kuram tas ir paredzēts.** Tikai tā akumulatoru iespējams pasargāt no kaitīgās pārslodzes.
- ▶ **Asi priekšmeti, piemēram, nagla vai skrūvgriezis, kā arī ārēja spēka iedarbība var sabojāt akumulatoru.** Tas var radīt iekšēju īsslēgumu, kā rezultātā akumulators var aizdegties, dūmot, eksplodēt vai pārkarst.
- ▶ **Nepieļaujiet īsslēguma veidošanos izsaukt starp akumulatora kontaktiem.** Tas var izsaukt sprādzienu.
- ▶ Sargājiet akumulatoru no mitruma un ūdens.
- ▶ Uzglabājiet akumulatoru tikai pie temperatūras no –20 °C līdz 50 °C. Vasarā neatstājiet akumulatoru vietās ar paaugstinātu temperatūru, piemēram, automašīnas salonā.
- ▶ Laiku pa laikam iztīriet akumulatora ventilācijas atvērumus ar mīkstu, tīru un sausu otu.

Simboli

Tālāk aplūkoto simbolu nozīmi ir svarīgi zināt, lai varētu lasīt un pareizi izprast šo lietošanas pamācību. Iegaumējiet šos simbolus un to nozīmi. Simbolu pareiza interpretācija ļaus vieglāk un drošāk lietot dārza instrumentu.

Simbols	Nozīme
	Kustības virziens
	Reakcijas virziens
	Nēsājiet aizsargcimdus
	Svars
	Ieslēgšana
	Izslēgšana
	Atļauta darbība
	Aizliegta darbība
	Piederumi/rezerves daļas

Pielietojums

Šis dārza instruments ir paredzēts piemājas zāliena apļaušanai.

Tehniskie parametri

Akumulatora zāliena plāvējs	Rotak 32 LI	Rotak 32 LI S
Izstrādājuma numurs	3 600 H85 D..	
Apļaušanas platums	cm	32
Apļaušanas augstums	mm	30 – 60
Zāles savācējvertnes ietilpība	l	31
Svars atbilstoši EPTA-Procedure 01:2014	kg	10,4
Sērijas numurs	skatīt marķējuma plāksnīti uz dārza instrumenta	

**ar uzlādes ierīci AL 3620 CV Professional

Akumulatora zāliena plāvējs

Rotak 32 LI

Rotak 32 LI S

Akumulators	litija-jonu
Izstrādājuma numurs	
- 1,3	Ah 2 607 336 631
- 2,0	Ah 1 607 A35 02V
- 2,6	Ah 2 607 336 633
- 4,0	Ah 2 607 337 047

Nominālais spriegums V= 36

Akumulatora ietilpība		
- 2 607 336 631	Ah	1,3
- 1 607 A35 02V	Ah	2,0
- 2 607 336 633	Ah	2,6
- 2 607 337 047	Ah	4,0

Akumulatora elementu skaits		
- 1,3		10
- 2,0		10
- 2,6		20
- 4,0		20

Uzlādes ierīce

AL 3620 CV

Izstrādājuma numurs		
	EU	2 607 225 657
	UK	2 607 225 659
	AU	2 607 225 661

Uzlādes strāva A 2,0

Pieļaujamais uzlādes temperatūras diapazons °C 0 – 45

Uzlādes laiks (tukšam akumulatoram)**

- 1,3	min.	55
- 2,0	min.	70
- 2,6	min.	95
- 4,0	min.	140

Svars atbilstoši EPTA-Procedure 01:2014 kg 0,6

Elektroaizsardzības klase / II

Uzlādes ierīce

AL 3640 CV

Izstrādājuma numurs		
	EU	2 607 225 099
	UK	2 607 225 101
	AU	2 607 225 103

Uzlādes strāva A 4,0

Pieļaujamais uzlādes temperatūras diapazons °C 0 – 45

Uzlādes laiks (tukšam akumulatoram)**

- 1,3	min.	45
- 2,0	min.	45
- 2,6	min.	65
- 4,0	min.	80

Svars atbilstoši EPTA-Procedure 01:2014 kg 1,0

Elektroaizsardzības klase / II

**ar uzlādes ierīci AL 3620 CV Professional

244 | Latviešu

Informācija par troksni un vibrāciju

Trokšņa parametru vērtības ir noteiktas atbilstoši EN 60335-2-77.

Izstrādājuma radītā pēc raksturlielnes A izsvērtā trokšņa parametru tipiskās vērtības ir šādas: trokšņa spiediena līmenis ir 74 dB(A); trokšņa jaudas līmenis ir 86 dB(A). Izkliede K = 0,5 dB.

Kopējā vibrācijas paātrinājuma vērtība a_h (vektoru summa trijos virzienos) un izkliede K ir noteikta atbilstoši standartam EN 60335-2-77: $a_h < 2,5 \text{ m/s}^2$, $K = 1,5 \text{ m/s}^2$.

Montāža un lietošana

Darbība un tās mērķis	Attēls	Lappuse
Piegādes komplekts	1	278
Lokveida roktura montāža	2	278
Zāles savācējvertnes salikšana	3	279
Zāles savācējvertnes nostiprināšana un noņemšana	4	279
Akumulatora uzlādes ierīce	5	279
Akumulatora ievietošana	6	280
Strāvas ķēdes pārtraucēja atvienošana un pārvietošana miera stāvoklī	7	281
Applaušanas augstuma regulēšana	8	281
Ieslēgšana	9	282
Norādījumi darbam	10	283
Izslēgšana, Izņemiet strāvas ķēdes pārtraucēju	11	283
Akumulatora izņemšana	12	284
Asmeņu apkalpošana	13	285
Piederumu izvēle	14	285

Uzsākot lietošanu**Jūsu drošībai**

- ▶ **Uzmanību!** Pirms apkalpošanas vai tīrīšanas izslēdziet dārza instrumentu, atvienojiet tā strāvas ķēdes pārtraucēju un izņemiet akumulatoru. Rīkojieties šādi arī tad, ja instrumenta elektrokabelis ir bojāts, pārgriezts vai samezglojies.
- ▶ Pēc dārza instrumenta izslēgšanas tā asmeņi vēl dažas sekundes turpina griezties.
- ▶ Ievērojiet piesardzību – nepieskarieties rotējošajam griezējasmēnim.

Akumulatora uzlādes ierīce

- ▶ **Nelietojiet citu uzlādes ierīci.** Kopā ar dārza instrumentu piegādātā uzlādes ierīce ir piemērota tajā iebūvētā litija-jonu akumulatora uzlādei.
- ▶ **Pievadiet uzlādes ierīcei pareizu barojošo spriegumu!** Spriegumam barojošajā elektrotīklā jāatbilst uzlādes ierīces marķējuma plāksnītē norādītajai sprieguma vērtībai. Uzlādes ierīces, kas paredzētas 230 V spriegumam, var darboties arī no 220 V elektrotīkla.

Akumulators ir apgādāts ar NTC temperatūras kontroles ierīci, kas ļauj veikt uzlādi vienīgi tad, ja tā temperatūra atrodas robežās no 0 °C līdz 45 °C. Tas ļauj panākt lielu akumulatora kalpošanas laiku.

Piezīme. Akumulators tiek piegādāts daļēji uzlādētā stāvoklī. Lai izstrādājums spētu darboties ar pilnu jaudu, pirms pirmās lietošanas pilnīgi uzlādējiet akumulatoru, pievienojot to uzlādes ierīcei.

Litija-jonu akumulatoru var uzlādēt jebkurā laikā, nebaudoties samazināt tā kalpošanas laiku. Akumulatoram nekaitē arī pārtraukums uzlādes procesā.

Litija – jonu akumulatori ir apgādāti ar elementu elektroniskās aizsardzības funkciju „Electronic Cell Protection (ECP)”, kas tos aizsargā pret dziļo izlādi. Ja akumulators ir izlādējies, īpaša aizsardzības sistēma izslēdz dārza instrumentu, kā rezultātā tā asmeņi pārtrauc kustēties.

UZMANĪBU Pēc dārza instrumenta automātiskās izslēgšanas **nemēģiniet to no jauna ieslēgt, nospiežot ieslēdzēju.** Šāda rīcība var sabojāt akumulatoru.

Uzlāde

Akumulatora uzlāde sākas nekavējoties pēc tam, kad uzlādes ierīces kontaktdakša ir pievienota elektrotīkla kontaktligzdai un akumulators ir ievietots uzlādes šahtā.

Īpašs procesors nodrošina adaptīvu uzlādi, kuras gaitā tiek automātiski noteikti akumulatora parametri un izvēlēta optimāla uzlādes strāva, atkarībā no akumulatora temperatūras un sprieguma.

Tā tiek nodrošināta akumulatora uzlāde saudzējošā režīmā un, atstājot to pievienotu uzlādes ierīcei, akumulators tiek pastāvīgi uzturēts pilnīgi uzlādētā stāvoklī.

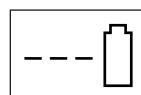
Paātrinātā uzlāde

AL 3640 CV Professional

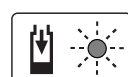

AL 3620 CV Professional

Paātrinātās uzlādes laikā **mirgo zaļais mirdzdiodes indikators.**

Indikācijas elementi uz akumulatora. Akumulatora uzlādes laikā trīs zaļās mirdzdiodes secīgi uz īsu brīdi iedegas un tad izdziest. Ja akumulators ir pilnīgi uzlādēts, visas trīs zaļās mirdzdiodes deg pastāvīgi. Aptuveni 5 minūtes pēc akumulatora pilnīgas uzlādes trīs zaļās mirdzdiodes izdziest.

Piezīme. Paātrinātā uzlāde ir iespējama vienīgi tad, ja akumulatora temperatūra atrodas pieļaujamajās uzlādes temperatūras robežās, kas norādītas sadaļā „Tehniskie parametri”.

Akumulators ir uzlādēts**AL 3640 CV
Professional****AL 3620 CV
Professional**

Ja **pastāvīgi deg zaļais mirdzdiodes indikators**, tas liecina, ka akumulators ir pilnīgi uzlādēts.

Bez tam aptuveni 2 sekundes ilgi skan tonālais signāls, liecinot, ka ir sasniegta akumulatora maksimālā uzlādes pakāpe.

Tūlīt pēc uzlādes beigām akumulatoru var izņemt no uzlādes ierīces un sākt tā lietošanu.

Ja laikā, kad akumulators nav pievienots uzlādes ierīcei, **pastāvīgi deg zaļais mirdzdiodes indikators**, tas liecina, ka uzlādes ierīce ir pievienota elektrotīklam un gatava lietošanai.

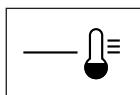
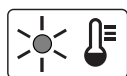
Akumulatora temperatūra ir zemāka par 0 °C vai augstāka par 45 °C**AL 3640 CV
Professional****AL 3620 CV
Professional**

Ja **pastāvīgi deg sarkanais mirdzdiodes indikators**, tas liecina, ka akumulatora temperatūra ir ārpus pieļaujamā paātrinātās uzlādes temperatūras diapazona, kas ir 0 °C – 45 °C. Akumulatora temperatūrai nonākot pieļaujamā vērtību robežās, uzlādes ierīce automātiski pāriet paātrinātās uzlādes režīmā.

Ja akumulatora temperatūra atrodas ārpus pieļaujamo uzlādes temperatūras vērtību robežām, pēc akumulatora ievietošanas uzlādes ierīcē iedegas tā sarkanā mirdzdiode.

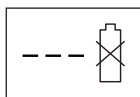
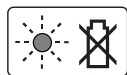
Uzlāde nenotiek**AL 3640 CV
Professional****AL 3620 CV
Professional**

Ja akumulatora uzlādes gaitā rodas kāda cita kļūme, **mirgo sarkanais mirdzdiodes indikators**.

Šādā gadījumā uzlādes process nevar sākties, un akumulatora uzlāde nenotiek (skatīt sadaļu „Kļūmju uzmeklēšana“).

Ieteikumi akumulatora uzlādei

Ilgstošas uzlādes laikā, piemēram, bez pārtraukuma veicot vairākus uzlādes ciklus, uzlādes ierīce var sakarst. Tas ir normāli un neliecina par tehnisku kļūmi uzlādes ierīcē.

Ja manāmi samazinās izstrādājuma darbības laiks starp akumulatora uzlādēm, tas rāda, ka akumulators ir nolietojies un to nepieciešams nomainīt.

Ievērojiet norādījumus par atbrīvošanos no nolietotajiem izstrādājumiem.

Akumulatora dzesēšana (Active Air Cooling)

Uzlādes ierīcē iebūvētā gaisa apūtes ierīce kontrolē tajā ievietotā akumulatora temperatūru. Ja akumulatora temperatūra pārsniedz 30°C, sāk darboties ventilators un atdzesē akumulatoru līdz optimālajai uzlādes temperatūrai. Ventilatora darbības laikā ir dzirdams troksnis, ko rada dzesējošā gaisa plūsma.

Ja ventilators nedarbojas, akumulatora temperatūra atrodas pieļaujamā uzlādes temperatūras diapazona robežās vai arī ventilatorā ir bojājums. Šādā gadījumā pieaug akumulatora uzlādes laiks.

Norādījumi darbam**Akumulatora uzlādes pakāpes indikators**

Akumulators ir apgādāts ar uzlādes pakāpes indikatoru, kas ļauj kontrolēt tā uzlādes pakāpi. Uzlādes pakāpes indikatoru veido 3 zaļās mirdzdiodes.

Nospiediet uzlādes pakāpes indikatora taustiņu, lai aktivizētu uzlādes pakāpes indikatoru. Pēc aptuveni 5 sekundēm uzlādes pakāpes indikators automātiski izdziest.

Akumulatora uzlādes pakāpi var pārbaudīt arī tad, ja tas ir atvienots.

Mirdzdiodešu indikatori	Akumulatora uzlādes pakāpe
Pastāvīgi deg 3 zaļās mirdzdiodes	≥ 2/3
Pastāvīgi deg 2 zaļās mirdzdiodes	≥ 1/3
Pastāvīgi deg 1 zaļa mirdzdiode	≤ 1/3
Mirgo 1 zaļa mirdzdiode	Rezerve

Ja pēc taustiņa nospiešanas neiedegas neviena mirdzdiode, tas nozīmē, ka akumulators ir bojāts un to nepieciešams nomainīt.

Vadoties no drošības apsvērumiem, akumulatora uzlādes pakāpi var nolasīt tikai laikā, kad dārza instruments nedarbojas.

Akumulatora uzlādes laikā trīs zaļās mirdzdiodes secīgi uz īsu brīdi iedegas un tad izdziest. Ja akumulators ir pilnīgi uzlādēts, visas trīs zaļās mirdzdiodes deg pastāvīgi. Aptuveni 5 minūtes pēc akumulatora pilnīgas uzlādes trīs zaļās mirdzdiodes izdziest.

Temperatūras kontroles indikators

Temperatūras kontroles indikators sarkanā mirdzdiode signalizē, ka akumulatora vai dārza instrumenta elektroniskā mezgla (ja akumulators ir ievietots instrumentā) temperatūra

246 | Latviešu

ir ārpus optimālo vērtību robežām. Šādā gadījumā dārza instruments nedarbojas vai darbojas ar nepilnu jaudu.

Akumulatora temperatūras kontrole

Sarkanā mirdzdiode mirgo, nospiežot taustiņu vai ieslēdzēju (ja ir ievietots akumulators): tas nozīmē, ka akumulatora temperatūra ir ārpus pieļaujamo darba temperatūras vērtību diapazona.

Ja akumulatora temperatūra pieaug virs 70 °C, tas izslēdzas līdz brīdim, kad temperatūra pazeminās, atgriežoties pieļaujamā darba temperatūras diapazona robežās.

Dārza instrumenta elektroniskā mezgla temperatūras kontrole

Ja sarkanā mirdzdiode iedegas, nospiežot ieslēdzēju, un deg **pastāvīgi**, tas nozīmē, ka dārza instrumenta elektroniskā mezgla temperatūra ir mazāka par 5 °C vai ir lielāka par 75 °C.

Ja akumulatora temperatūra pieaug virs 90 °C, dārza instrumenta elektroniskais mezgls izslēdzas līdz brīdim, kad temperatūra pazeminās, atgriežoties pieļaujamo darba temperatūras vērtību robežās.

Instrumenta veiktspēja (akumulatora darbības laiks)

Instrumenta veiktspēja (akumulatora darbības laiks) ir atkarīga no applaujamo zālaugu īpašībām, piemēram, no zālāja biezuma, mitruma, zāles garuma, kā arī no applaušanas augstuma.

Applaušanas laikā bieži ieslēdzot un izslēdzot dārza instrumentu, samazinās tā veiktspēja (akumulatora darbības laiks).

Lai nodrošinātu optimālu instrumenta veiktspēju (akumulatora darbības laiku), ieteicams applaušanu veikt biežāk, samazināt applaušanas augstumu un applaušanas laikā pārvietoties normālā gaitā.

Tālāk sniegtajā piemērā ir parādīta sakarība starp applaušanas augstumu un instrumenta veiktspēju ar vienu pilnīgi uzlādētu akumulatoru.

Applaušanas apstākļi

Ļoti reta, sausa zāle | Reta, sausa zāle

**Veiktspēja (Rotak 32 LI)**

līdz 150 m²

līdz 100 m²

Veiktspēja (Rotak 32 LI S)

līdz 450 m²

līdz 220 m²

Lai palielinātu dārza instrumenta darbības laiku, ieteicams iegādāties papildu akumulatoru Bosch pilnvarotā dārza instrumentu tehnikas apkalpošanas iestādē.

Kļūmju uzmeklēšana

Pazīme	Iespējamais cēlonis	Novēršana
Dārza instruments nedarbojas	Iespējams nosprostojušs	Izņemiet strāvas ķēdes pārtraucēju: Pārbaudiet telpu zem dārza instrumenta un vajadzības gadījumā atbrīvojiet asmeni (vienmēr uzvelciet dārznieka aizsargcimdus)
	Akumulators nav pilnīgi uzlādēts	Akumulatora uzlādes ierīce
	Akumulators nav pievienots vai ir slikti pievienots	Akumulatora ievietošana
	Zāle ir pārāk gara	Palieliniet applaušanas augstumu un palaišanas brīdī sasveriet instrumentu, lai samazinātu slodzi
	Ir nostrādājusi dzinēja aizsardzība	Ļaujiet dzinējam atdzist un palieliniet applaušanas augstumu
	Akumulatora temperatūra ir par zemu vai par augstu	Nogaidiet, līdz akumulators ir sasīlis vai atdzisis
	Strāvas ķēdes pārtraucējs nav pareizi vai pilnīgi ievietots instrumentā	Ievietojiet pārtraucēju pareizi
	Pēc ieslēdzēja nospiešanas dzinējs sāk darboties ar nelielu laika aizturi	Lai iedarbinātu dzinēju, turiet nospiestu ieslēdzēju apt. 1 – 3 s ilgi

Pazīme	Iespējamais cēlonis	Novēršana
Dzinējs sāk darboties un tad atkal apstājas	Akumulators nav pilnīgi uzlādēts	Akumulatora uzlādes ierīce
	Strāvas ķēdes pārtraucējs nav pareizi vai pilnīgi ievietots instrumentā	Ievietojiet pārtraucēju pareizi
	Akumulators nav pievienots vai ir slikti pievienots	Akumulatora ievietošana
Dārza instruments darbojas ar pārtraukumiem	Akumulatora temperatūra ir par zemu vai par augstu	Nogaidiet, līdz akumulators ir sasilis vai atdzisis Palieliniet apļaušanas augstumu
	Ir bojāti dārza instrumenta iekšējie savienojumi Ir nostrādājusi dzinēja aizsardzība	Griezieties remonta darbnīcā Ļaujiet dzinējam atdzist un palieliniet apļaušanas augstumu
Dārza instruments veic apļaušanu nelidzeni un/vai Dzinējs darbojas ar grūtībām	Apļaušanas augstums ir pārāk mazs	Palieliniet apļaušanas augstumu
	Asmeņi ir kļuvuši neasi	Nomainiet asmeni
	Iespējams nosprostojums	Pārbaudiet telpu zem dārza instrumenta un vajadzības gadījumā atbrīvojiet asmeni (vienmēr uzvelciet dārznieka aizsargcimdus)
Instrumenta veiktspēja (akumulatora darbības ilgums) nav pietiekoša	Asmens ir nepareizi iestiprināts	Iestipriniet asmeni pareizi
	Apļaušanas augstums ir pārāk mazs	Palieliniet apļaušanas augstumu un pārvietojieties lēnāk
	Zāle ir pārāk gara	Palieliniet apļaušanas augstumu un pārvietojieties lēnāk
	Zāle ir pārāk mitra	Nogaidiet, līdz zāle ir izžuvusi, un pārvietojieties lēnāk
Pēc dārza instrumenta ieslēgšanas tā asmens negriežas	Zāle ir pārāk bieža	Palieliniet apļaušanas augstumu, pārvietojieties lēnāk un veiciet apļaušanu biežāk
	Iegādājieties papildu akumulatoru Bosch pilnvarotā dārza instrumentu tehniskās apkalpošanas iestādē	Griezieties remonta darbnīcā
	Asmens ir iestrēdzis zālē	Izslēdziet dārza instrumentu Izbrīvējiet asmeņus (vienmēr uzvelciet dārznieka aizsargcimdus)
Dārza instruments stipri vibrē un/vai trokšņo	Ir vaļīgs asmens stiprinājuma uzgrieznis/skrūve	Pievelciet asmens stiprinājuma uzgriezni/skrūvi (17 Nm)
	Ir bojāti asmeņi	Nomainiet asmeni
Akumulatora uzlāde nenotiek	Akumulatora kontakti ir netīri	Notīriet akumulatora kontaktus, piemēram, vairākkārt pievienojot akumulatoru uzlādes ierīcei un atvienojot no tās, vai arī nomainiet akumulatoru
	Ir bojāti akumulatora iekšējie (starpelementu) savienojumi	Nomainiet akumulatoru
Pēc uzlādes ierīces pievienošanas elektrotīkla kontaktligzdai neiedegas mirdzdižoju indikatori	Uzlādes ierīces kontaktdakša nav pievienota vai ir slikti pievienota elektrotīkla kontaktligzdai	Pievienojiet elektrobarošanas bloku elektrotīklam vai stingrāk iebīdīet tā kontaktdakšu elektrotīkla kontaktligzdā
	Ir bojāta elektrotīkla kontaktligzda, savienojošais kabelis vai uzlādes ierīce	Pārbaudiet spriegumu elektrotīklā un vajadzības gadījumā nodrošiniet, lai uzlādes ierīce tiktu pārbaudīta Bosch pilnvarotā elektroinstrumentu remontu darbnīcā

248 | Lietuviškai

Apkalpošana un apkope



Akumulatora apkope

► **Uzmanību! Pirms apkalpošanas vai tīrīšanas izslēdziet dārza instrumentu, atvienojiet tā strāvas ķēdes pārtraucēju un izņemiet akumulatoru, kā arī noņemiet zāles savācējvertni.**

► **Rīkojoties ar asajiem asmeņiem vai strādājot to tuvumā, vienmēr uzvelciet dārznieka aizsargcimdus.**

Lai nodrošinātu optimālu akumulatora izmantošanu, ievērojiet šādus ieteikumus un veiciet šādas darbības.

- Sargājiet akumulatoru no mitruma un ūdens.
- Uzglabājiet akumulatoru tikai pie temperatūras no -20 °C līdz 50 °C . Vasarā neatstājiet akumulatoru vietās ar paaugstinātu temperatūru, piemēram, automašīnas salonā.
- Neatstājiet akumulatoru dārza instrumentā, ja tas ir pakļauts tiešai saules staru iedarbībai.
- Optimālā temperatūra akumulatora uzglabāšanai ir 5 °C .
- Laiku pa laikam iztīriet akumulatora ventilācijas atvērumus ar mikstu, tīru un sausu otu.

Ja manāmi samazinās izstrādājuma darbības laiks starp akumulatora uzlādēm, tas rāda, ka akumulators ir nolietojies un to nepieciešams nomainīt.

Klientu konsultāciju dienests un konsultācijas par lietošanu

www.bosch-garden.com

Pieprasot konsultācijas un pasūtīt rezerves daļas, lūdzam noteikti paziņot desmitzīmju pasūtījuma numuru, kas norādīts uz dārza instrumenta marķējuma plāksnītes.

Latvijas Republika

Robert Bosch SIA
Bosch elektroinstrumentu servisa centrs
Mūkusalas ielā 97
LV-1004 Rīga
Tālr.: 67146262
Telefakss: 67146263
E-pasts: service-pt@lv.bosch.com

Transportēšana

Uz izstrādājumam pievienotajiem litija-jonu akumulatoriem attiecas noteikumi par bīstamo kravu pārvadāšanu. Lietotājs var transportēt akumulatorus ielu transporta plūsmā bez papildu nosacījumiem.

Pārsūtīt tos ar trešo personu starpniecību (piemēram, ar gaisa transporta vai citu transporta aģentūru starpniecību), jāievēro īpaši sūtījuma iesaiņošanas un marķēšanas noteikumi. Tāpēc sūtījumu sagatavošanas laikā jāpieaicina kravu pārvadāšanas speciālists.

Pārsūtiet akumulatoru tikai tad, ja tā korpuss nav bojāts. Aizīmējiet vaļējos akumulatora kontaktus un iesaiņojiet akumulatoru tā, lai tas iesaiņojumā nepārvietotos.

Lūdzam ievērot arī ar akumulatoru pārsūtīšanu saistītos nacionālos noteikumus, ja tādi pastāv.

Atbrīvošanās no nolietotajiem izstrādājumiem

Neizmetiet dārza instrumentus, uzlādes ierīces un akumulatorus vai baterijas sadzīves atkritumu tvērtņē!

Tikai ES valstīm



Atbilstoši Eiropas Savienības direktīvai 2012/19/ES, lietošanai nederīgās elektriskās un elektroniskās ierīces, kā arī, atbilstoši direktīvai 2006/66/EK, bojātie vai nolietotie akumulatori un baterijas jāsavāc atsevišķi un jānogādā atreizējai pārstrādei apkārtnē videi nekaitīgā veidā.

Akumulatori un baterijas



Litija-jonu akumulatori

Lūdzam ievērot norādījumus, kas sniegti sadaļā „Transportēšana”.

Tiesības uz izmaiņām tiek saglabātas.

Lietuviškai

Saugos nuorodos

Dėmesio! Atidžiai perskaitykite žemiau pateiktus nurodymus. Susipažinkite su sodo priežiūros įrankio valdymo elementais bei išmokite tinkamai juo naudotis. Išsaugokite šią naudojimo instrukciją, kad ir ateityje galėtumėte ja pasinaudoti.

Ant sodo priežiūros įrankio pavaizduotų simbolių paaiškinimas



Bendrasis įspėjimas apie pavojų.



Atidžiai perskaitykite šią naudojimo instrukciją.



Saugokite, kad netoli esančių žmonių nesužalotų išmetamos dalelės.



Įspėjimas: Kai su sodo priežiūros prietaisu dirbama, laikykitės nuo jo saugaus atstumo.



Atsargiai: Nepalieskite besisukančių peilių. Peiliai yra aštrūs. Saugokite kojų ir rankų pirštus.



Prieš pradėdami sodo priežiūros įrankio techninės priežiūros ar remonto darbus arba prieš palikdami sodo priežiūros įrankį be priežiūros net ir trumpam laikui, jį išjunkite ir ištraukite išjungimo raktelį.



Netaikoma.



Prieš liesdami sodo priežiūros įrankio dalis palaukite, kol jos visiškai nustos veikti. Išjungus sodo priežiūros įrankio variklį, peiliai dar kurį laiką sukasi ir gali sužeisti.



Nenaudokite sodo priežiūros įrankio, kai lyja, ir nepalikite jo lyjant lauke.



Imkitės apsaugos priemonių nuo elektros smūgio.



Netaikoma.



Kroviklį naudokite tik sausose patalpose.



Kroviklis yra su apsauginiu transformatoriumi.

Naudojimas

- ▶ Niekada neleiskite sodo priežiūros įrankiu naudotis vaikams arba su šia instrukcija nesusipažinusiems asmenims. Nacionalinėse direktyvose gali būti numatyti tokių prietaisų naudotojų amžiaus apribojimai. Kai su sodo priežiūros įrankiu nedirbate, laikykite jį vaikams nepasiekiamoje vietoje.
- ▶ Šis sodo priežiūros įrankis nėra skirtas, kad juo dirbtų asmenys (įskaitant ir vaikus) su fizinėmis, jutiminėmis ar dvasinėmis negaliomis arba asmenys, kuriems trūksta patirties arba žinių, nebent juos prižiūri už jų saugumą atsakingas asmuo arba iš atsakingo asmens jie gauna nurodymus, kaip dirbti su sodo priežiūros įrankiu. Vaikus reikia prižiūrėti, kad jie su sodo priežiūros įrankiu nežaistų.
- ▶ Niekada nepjaukite žolės, jei netoli yra žmonių, ypač vaikų, ar naminių gyvūnų.
- ▶ Naudotojas ar dirbantysis yra atsakingas už nelaimingus atsitikimus ir žmonėms ar jų nuosavybei padarytą žalą.
- ▶ Nedirbkite sodo priežiūros įrankiu basi ar atvirais batais. Visada avėkite tvirtus batus ir mūvėkite ilgomis kelnėmis.
- ▶ rūpestingai patikrinkite plotą, kuriame dirbsite, ir pašalinkite akmenis, vielas, kaulus bei kitokius pašalinius daiktus.
- ▶ Prieš pradėdami naudoti mašiną, visada patikrinkite, ar nesusidėvėję arba nepažeisti peiliai, peilių varžtai ir

250 | Lietuviškai

pjovimo mazgas. Susidėvėjusius ir pažeistus peilius bei peilių varžtus visuomet keiskite iškart visus, kad nesusidarytų disbalansas.

- ▶ Pjaukite tik dienos šviesoje arba esant geram dirbtiniam apšvietimui.
- ▶ Esant blogoms oro sąlygoms, ypač artėjant audrai, su žoliapjove nedirbkite.
- ▶ Sodo priežiūros įrankiu stenkitės nedirbti, kai žolė šlapia.
- ▶ Dirbdami eikite lėtai, niekada neskubėkite.
- ▶ Niekada nedirbkite sodo priežiūros įrankiu, jei pažeisti apsauginiai įtaisai, gaubtai arba nėra saugos įtaisų, pvz., apsauginio dangčio ar žolės surinkimo krepšio.
- ▶ Dirbkite su klausos apsaugos priemonėmis.
- ▶ **Dirbti šlaituose gali būti pavojinga.**
 - Nepjaukite ypač stačiuose šlaituose.
 - Aeruodami nuožulnioje vietoje ar šlapią žolę, visada atsargiai eikite.
 - Nuožulniose vietose visada pjaukite tik skersai šlaito, o ne aukštyn – žemyn.
 - Keisdami kryptį šlaituose būkite ypač atsargūs.
- ▶ Eidami atbuli ar traukdami sodo priežiūros įrankį būkite ypač atsargūs.
- ▶ Pjaudami žolę, sodo priežiūros įrankį visada stumkite pirmyn ir niekada jo netraukite link savęs.
- ▶ Norint sodo priežiūros įrankį paversti ir pervežti per neapželdintą teritoriją arba pergabenti iš vienos darbo

vietos į kitą, būtina, kad sodo priežiūros įrankio peiliai būtų sustoję.

- ▶ Įjungdami variklį, sodo priežiūros įrankio neverskite, nebent tai yra būtina jį įjungiant aukštoje žolėje. Tokiu atveju, paspaudžiant rankeną žemyn jį galima paversti tik tiek, kiek yra būtina, ir tik į priešingą nuo naudotojo pusę. Sodo priežiūros įrankį nuleidžiant žemyn, abi jūsų rankos turi būti ant rankenos.
- ▶ Sodo priežiūros įrankį įjunkite laikydamiesi naudojimo instrukcijoje pateiktų nuorodų ir stebėkite, kad jūsų kojos būtų pakankamai toli nuo besisukančių dalių.
- ▶ Niekada nekiškite rankų arti besisukančių dalių arba po jomis.
- ▶ Dirbdami su sodo priežiūros įrankiu laikykitės saugaus atstumo nuo išmetimo zonos.
- ▶ Niekad nekelkite ir neneškite sodo priežiūros įrankio, kai veikia variklis.
- ▶ **Nedarykite jokių sodo priežiūros įrankio pakeitimų.** Neleistinai pakeistas sodo priežiūros įrankis gali būti mažiau saugus, skleisti didesnį triukšmą ir vibraciją.
- ▶ Reguliariai tikrinkite jungiamąjį laidą ir naudojamą ilginamąjį laidą. Pažeisto laido nejunkite į elektros tinklą arba jo nelieskite, kol jis neatjungtas nuo elektros tinklo. Kai pažeistas laidas, yra pavojus prisiliesti prie dalių su įtampa. Imkitės priemonių apsisaugoti nuo elektros smūgio keliamų pavojų.

Ištraukite išjungimo raktelį:

- visada, kai pasišalinate nuo sodo priežiūros įrankio,
- prieš šalindami įstrigusias kliūtis,
- kai sodo priežiūros įrankį tikrinatė, valote arba reguliuojatė,
- atsitrenkę kliūtį. Nedelsdami patikrinkitė, ar sodo priežiūros įrankis nepažeistas ir, jei reikia, kreipkitės į specialistus dėl remonto,
- jei sodo priežiūros įrankis pradeda neįprastai vibruoti (nedelsdami patikrinkitė).

Techninė priežiūra

- ▶ **Kai atliekatė darbus aštrių peilių srityje, visada mūvėkitė sodininko pirštėnėmis.**
- ▶ Patikrinkitė, ar gerai priveržtos visos veržlės, sraigtai ir varžtai, kad būtų užtikrinta, jog sodo priežiūros įrankis yra saugus naudoti.
- ▶ Reguliariai tikrinkitė, ar gera žolės surinkimo krepšio būklė, ar jis nesusidėvėjęs.
- ▶ Patikrinkitė sodo priežiūros įrankį ir dėl saugumo pakeiskitė susidėvėjęsias ir pažeistas dalis.
- ▶ Naudokitė tik šiam sodo priežiūros įrankiui skirtus pjovimo peilius.
- ▶ Įsitikinkitė, kad keičiamos dalys yra pagamintos (aprobuotos) Bosch.

Nuorodos, kaip optimaliai elgtis su akumuliatoriumi

- ▶ **Prieš įstatydami akumuliatorių įsitikinkitė, kad sodo priežiūros įrankis yra išjungtas.** Įstatant

akumuliatorių įjungtą sodo priežiūros įrankį, gali įvykti nelaimingas atsitikimas.

- ▶ **Naudokitė tik šiems sodo priežiūros įrankiams skirtus Bosch akumuliatorius.** Naudojant kitokius akumuliatorius išskyla pavojus susižeisti arba sukelti gaisrą.

▶ **Neardykite akumuliatoriaus.**

Galimas trumpojo sujungimo pavojus.



- ▶ **Saugokitė akumuliatorių nuo karščio, pvz., taip pat ir nuo ilgo saulės spindulių poveikio, ugnies, vandens ir drėgmės.**



Išskyla sprogimo pavojus.

- ▶ **Šalia ištraukto akumuliatoriaus nelaikykite sąvaržėlių, monetų, raktų, vinių, varžtų ar kitokių metalinių daiktų, kurie galėtų užtrumpinti kontaktus.** Įvykus akumuliatoriaus kontaktų trumpajam sujungimui galima nusideginti arba gali kilti gaisras.
- ▶ **Pažeidus akumuliatorių ar netinkamai jį naudojant, gali išsiveržti garai. Išvėdinkite patalpą, o jei atsirado negalavimų, kreipkitės į gydytoją.** Šie garai gali sudirginti kvėpavimo takus.
- ▶ **Akumuliatorių naudokitė tik su jūsų Bosch gaminiu.** Tik taip apsaugosite akumuliatorių nuo pavojingos perkrovos.
- ▶ **Aštrūs daiktai, pvz., vinys ar atsuktuvai, arba išorinė jėga gali pažeisti akumuliatorių.** Dėl to gali įvykti vidinis trumpasis jungimas ir akumuliatorius gali sudegti, pradėti rūkti, sprogti ar perkaisti.

252 | Lietuviškai

- ▶ **Nesujunkite akumulatoriaus kontaktų trumpuoju jungimu.** Gali kilti sprogdimo pavojus.
- ▶ Saugokite akumuliatorių nuo drėgmės ir vandens.
- ▶ Akumuliatorių sandėliuokite tik nuo $-20\text{ }^{\circ}\text{C}$ iki $50\text{ }^{\circ}\text{C}$ temperatūroje. Pvz., nepalikite akumulatoriaus vasarą automobilyje.
- ▶ Akumulatoriaus ventiliacines angas valykite minkštu, švariu ir sausu teptuku.

Simboliai

Kad skaitydami suprastumėte naudojimo instrukciją, svarbu žinoti žemiau pateiktų simbolių reikšmę. Prašome įsiminti simbolius ir jų reikšmes. Teisingai suprasdami simbolius galėsite geriau ir saugiau naudotis sodo priežiūros įrankiu.

Simbolis	Reikšmė
	Judėjimo kryptis
	Reakcijos jėgos kryptis
	Mūvėkite apsauginėmis pirštinėmis
	Masė
	Įjungimas
	Išjungimas
	Leidžiamas veiksmas
	Draudžiamas veiksmas
	Papildoma įranga ir atsarginės dalys

Elektrinio įrankio paskirtis

Sodo priežiūros įrankis skirtas žolei privačiose valdose pjauti.

Techniniai duomenys

Akumulatorinė žoliapjovė		Rotak 32 LI Rotak 32 LIS
Gaminio numeris		3 600 H85 D..
Pjovimo plotis	cm	32
Pjovimo aukštis	mm	30 – 60
Žolės surinkimo krepšio talpa	l	31
Svoris pagal „EPTA-Procedure 01:2014“	kg	10,4
Serijos numeris		žr. firminėje lentelėje ant sodo priežiūros įrankio
Akumulatorius		Ličio jonų
Gaminio numeris		
– 1,3	Ah	2 607 336 631
– 2,0	Ah	1 607 A35 02V
– 2,6	Ah	2 607 336 633
– 4,0	Ah	2 607 337 047
Nominalioji átampa	V=	36
Talpa		
– 2 607 336 631	Ah	1,3
– 1 607 A35 02V	Ah	2,0
– 2 607 336 633	Ah	2,6
– 2 607 337 047	Ah	4,0
Akumulatoriaus celių skaičius		
– 1,3		10
– 2,0		10
– 2,6		20
– 4,0		20
Kroviklis		AL 3620 CV
Gaminio numeris		
	EU	2 607 225 657
	UK	2 607 225 659
	AU	2 607 225 661
Krovimo srovė	A	2,0
Leistinos krovimo temperatūros intervalas	$^{\circ}\text{C}$	0 – 45
Įkrovimo laikas (kai akumulatorius išsikrovęs)**		
– 1,3	min	55
– 2,0	min	70
– 2,6	min	95
– 4,0	min	140
Svoris pagal „EPTA-Procedure 01:2014“	kg	0,6
Apsaugos klasė		□/II

**su krovikliu AL 3620 CV Professional

Akumuliatorinė žoliapjovė		Rotak 32 LI Rotak 32 LI S
Kroviklis		AL 3640 CV
Gaminio numeris	EU	2 607 225 099
	UK	2 607 225 101
	AU	2 607 225 103
Krovimo srovė	A	4,0
Leistinos krovimo temperatūros intervalas	°C	0 – 45
Įkrovimo laikas (kai akumuliatorius išsikrovęs)**		
– 1,3	min	45
– 2,0	min	45
– 2,6	min	65
– 4,0	min	80
Svoris pagal „EPTA-Procedure 01:2014“	kg	1,0
Apsaugos klasė		□/II

**su krovikliu AL 3620 CV Professional

Informacija apie triukšmą ir vibraciją

Triukšmo emisijos vertės nustatytos pagal EN 60335-2-77.

Pagal A skalę išmatuotas prietaiso triukšmo lygis tipiniu atveju siekia: garso slėgio lygis 74 dB(A); garso galios lygis 86 dB(A). Paklaida K = 0,5 dB.

Vibracijos bendroji vertė a_h (trijų krypčių atstojamasis vektorius) ir paklaida K nustatytos pagal EN 60335-2-77: $a_h < 2,5 \text{ m/s}^2$, $K = 1,5 \text{ m/s}^2$.

Montavimas ir naudojimas

Veiksmas	Pav.	Puslapis
Tiekiamas komplektas	1	278
Rankenos montavimas	2	278
Žolės surinkimo krepšio montavimas	3	279
Žolės surinkimo krepšio uždėjimas ir nuėmimas	4	279
Akumuliatoriaus įkrovimas	5	279
Akumuliatoriaus įdėjimas	6	280
Ištraukite išjungimo raktelį ir nustatykite į stovėjimo padėtį	7	281
Įjovimo aukščio nustatymas	8	281
Įjungimas	9	282
Darbo nuorodos	10	283
Išjungimas, Ištraukite išjungimo raktelį	11	283
Akumuliatoriaus išėmimas	12	284
Peilio priežiūra	13	285
Papildomos įrangos pasirinkimas	14	285

Paruošimas eksploatuoti

Jūsų saugumui

- ▶ **Dėmesio! Prieš pradėdami sodo priežiūros įrankio techninės priežiūros arba remonto darbus, jį išjunkite, ištraukite išjungimo raktelį ir išimkite akumuliatorių. Tą patį būtina padaryti, jei buvo pažeistas, įpjautas ar susipainiojo maitinimo laidas.**
- ▶ **Išjungus sodo priežiūros įrankį, peiliai dar kelias sekundes sukasi.**
- ▶ **Atsargiai – nelieskite besisukančio peilio.**

Akumuliatoriaus įkrovimas

- ▶ **Nenaudokite kitų kroviklių.** Su prietaisu tiekiamas kroviklis yra suderintas su sodo priežiūros įrankyje įmontuotu ličio jonų akumuliatoriumi.
- ▶ **Atkreipkite dėmesį į elektros tinklo įtampą!** Elektros srovės šaltinio įtampa turi atitikti nurodytąją kroviklio firminėje lentelėje. 230 V įtampai skirti prietaisai gali būti jungiami į 220 V įtampos tinklą.

Akumuliatorius yra su temperatūros kontrolės įtaisu, kuris leidžia įkrauti tik tada, kai temperatūra yra nuo 0 °C iki 45 °C. Todėl labai pailgėja akumuliatoriaus eksploatavimo trukmė.

Nuoroda: Akumuliatorius pateikiamas iš dalies įkrautas. Kad akumuliatorius veiktų visa galia, prieš pirmąjį naudojimą akumuliatorių kroviklyje visiškai įkraukite.

Ličio jonų akumuliatorių galima įkrauti bet kada, eksploatavimo trukmė dėl to nesutrumpėja. Krovimo proceso nutraukimas akumuliatoriui nekenkia.

Ličio jonų akumuliatoriuose esanti „Akumuliatoriaus celių apsaugos sistema (ECP)“ saugo juos nuo visiškos iškrovos. Kai akumuliatorius išsikrauna, apsauginis išjungiklis išjungia sodo priežiūros įrankį: įjovimo peilis nebejudą.

⚠ DĖMESIO Jei sodo priežiūros įrankis išjungiamas automatiškai, įjungimo-išjungimo jungiklio nebespauskite. Priešingu atveju galite pažeisti akumuliatorių.

Įkrovimo procesas

Akumuliatorius pradėdamas krauti, kai kroviklio kištukas įkišamas į kištukinį lizdą ir akumuliatorius įstatomas į kroviklio lizdą.

Dėl taikomos „intelektualios“ įkrovimo technologijos, kroviklis automatiškai įvertina akumuliatoriaus įkrovos būklę ir priklausomai nuo akumuliatoriaus temperatūros ir įtampos jį įkrauna optimalia krovimo srove.

Tai padeda tausoti akumuliatorių, be to, palikus akumuliatorių kroviklyje, jis visada būna visiškai įkrautas.

254 | Lietuviškai

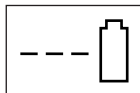
Greitojo įkrovimo procesas**AL 3640 CV
Professional****AL 3620 CV
Professional**

Apie greitojo įkrovimo procesą praneša **mirksintis žalias šviesadiodis indikatorius**.

Indikaciniai elementai ant akumuliatoriaus: Akumuliatorių įkraunant trys žali šviesadiodžiai indikatoriai vienas po kito užsidega ir trumpam užgesa. Akumuliatorius yra visiškai įkrautas, kai trys žali šviesadiodžiai indikatoriai dega nuolat. Praėjus apytikriai 5 minutėms po akumuliatoriaus visiško įkrovimo, trys žali šviesadiodžiai indikatoriai vėl užgesa.

Nuoroda: greitojo įkrovimo procesas galimas tik tada, jei akumuliatoriaus temperatūra yra leistinos įkrovimo temperatūros intervale, žr. skyrių „Techniniai duomenys“.

Akumuliatorius įkrautas**AL 3640 CV
Professional****AL 3620 CV
Professional**

Nuolat degantis žalias šviesadiodis indikatorius praneša, kad akumuliatorius yra visiškai įkrautas.

Taip pat maždaug 2 sekundėms pasigirsta garsinis signalas, kuris garsiniu būdu praneša, kad akumuliatorius visiškai įkrautas.

Akumuliatorių galima išimti ir iš karto naudoti.

Kai akumuliatorius neįstatytas, **nuolat degantis žalias šviesadiodis indikatorius** praneša, kad kištukas įstatytas į kištukinį lizdą ir kroviklis paruoštas naudoti.

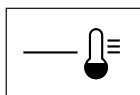
Akumuliatoriaus temperatūra žemesnė už 0 °C arba aukštesnė už 45 °C**AL 3640 CV
Professional****AL 3620 CV
Professional**

Nuolat degantis raudonas šviesadiodis indikatorius praneša, kad akumuliatoriaus temperatūra yra už greitojo įkrovimo temperatūros intervalo ribų 0 °C – 45 °C. Kai tik pasiekiamas leistinos temperatūros intervalas, kroviklis automatiškai persijungia į greitojo įkrovimo režimą.

Jei akumuliatoriaus temperatūra yra už leistinos įkrovimo temperatūros ribų, įstatant į kroviklį dega raudonas akumuliatoriaus šviesadiodis indikatorius.

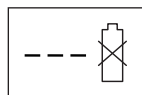
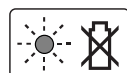
Nevyksta įkrovimo procesas**AL 3640 CV
Professional****AL 3620 CV
Professional**

Įvykus įkrovimo proceso sutrikimui, apie tai praneša **mirksintis raudonas šviesadiodis indikatorius**.

Įkrovimo procesas negali būti pradėtas, akumuliatoriaus įkrauti negalima (žr. „Gedimų nustatymas“).

Įkrovimo nuorodos

Nuolat veikdamas arba be pertraukos vieną po kito kraudamas kelis akumuliatorius, kroviklis gali įkaisti. Tai yra normalu ir nereikia kroviklio techninio gedimo.

Pastebimas įkrauto akumuliatoriaus veikimo laiko sutrumpėjimas rodo, kad akumuliatorius susidėvėjo ir jį reikia pakeisti.

Vadovaukitės pateiktomis nuorodomis dėl prietaiso ir akumuliatoriaus šalinimo.

Akumuliatoriaus aušinimas („Active Air Cooling“)

Kroviklyje integruotas ventiliatoriaus valdymo įtaisas kontroliuoja įstatyto akumuliatoriaus temperatūrą. Jei akumuliatoriaus temperatūra aukštesnė už 30 °C, ventiliatorius akumuliatorių aušina iki optimalios įkrovimo temperatūros. Įjungtas ventiliatorius skleidžia triukšmą.

Jei ventiliatorius neveikia, vadinasi akumuliatoriaus temperatūra yra optimalios įkrovimo temperatūros intervale arba ventiliatorius yra pažeistas. Tokiu atveju, akumuliatoriaus įkrovimo laikas pailgėja.

Darbo patarimai**Akumuliatoriaus įkrovos indikatorius**

Akumuliatorius yra su įkrovos būklės indikatoriumi, kuris parodo akumuliatoriaus įkrovos būklę. Įkrovos būklės indikatorius sudaro 3 žali šviesadiodžiai indikatoriai.

Paspauskite įkrovos būklės indikatorius mygtuką, kad aktyvuotumėte įkrovos būklės indikatorius. Maždaug po 5 sekundžių įkrovos būklės indikatorius užgesa savaime.

Įkrovos būklę galima patikrinti ir tada, kai akumuliatorius išimtas.

Šviesadiodis indikatorius	Akumuliatoriaus talpa
Nuolat dega 3 žali šviesadiodžiai indikatoriai	$\geq 2/3$
Nuolat dega 2 žali šviesadiodžiai indikatoriai	$\geq 1/3$
Nuolat dega 1 žalias šviesadiodis indikatorius	$\leq 1/3$
Mirksi 1 žalias šviesadiodis indikatorius	Atsarga

Jei paspaudus mygtuką neužsidega nei vienas šviesadiodis indikatorius, vadinasi akumuliatorius yra pažeistas ir jį reikia pakeisti.

Dėl saugumo įkrovos būklę galima tikrinti tik tada, kai sodo priežiūros įrankis neveikia.

Akumuliatorių įkraunant trys žali šviesadiodžiai indikatoriai vienas po kito užsidega ir trumpam užgessta. Akumuliatorius yra visiškai įkrautas, kai trys žali šviesadiodžiai indikatoriai dega nuolat. Praėjus apytikriai 5 minutėms po akumuliatoriaus visiško įkrovimo, trys žali šviesadiodžiai indikatoriai vėl užgessta.

Temperatūros kontrolės įtaiso indikatorius

Temperatūros kontrolės įtaiso raudonas šviesadiodis indikatorius praneša, kad akumuliatorius arba sodo priežiūros įrankio elektroninis įtaisas (kai akumuliatorius įstatytas) nėra optimalios temperatūros intervale. Tokiu atveju sodo priežiūros įrankis neveikia arba veikia ne visa galia.

Akumuliatoriaus temperatūros kontrolė

Raudonas šviesos diodas mirksi paspaudžiant mygtuką arba įjungimo-išjungimo jungiklį (esant įstatytam akumuliatoriui): akumuliatoriaus temperatūra yra už leistino darbinės temperatūros diapazono ribų.

Kai temperatūra aukštesnė už 70 °C, akumuliatorius išsijungia ir būna išjungtas, kol nepasiekia leistinos darbinės temperatūros.

Sodo priežiūros įrankio elektroninio įtaiso temperatūros kontrolė

Raudonas šviesadiodis indikatorius spaudžiant įjungimo-išjungimo mygtuką **dega nuolat**: sodo priežiūros įrankio elektroninio įtaiso temperatūra yra žemesnė už 5 °C arba aukštesnė už 75 °C.

Kai temperatūra aukštesnė už 90 °C, sodo priežiūros įrankio elektroninis įtaisas išsijungia ir būna išjungtas, kol nepasiekia leistinos darbinės temperatūros.

Pjovimo našumas (akumuliatoriaus veikimo laikas)

Pjovimo našumas (akumuliatoriaus veikimo laikas) priklauso nuo žolės savybių, pvz., žolės tankumo, drėgmės, žolės aukščio ir pjovimo aukščio.

Jei sodo priežiūros įrankis pjovimo metu dažnai įjungiamas ir išjungiamas, pjovimo našumas (akumuliatoriaus veikimo laikas) taip pat sumažėja.

Kad pjovimo našumas (akumuliatoriaus veikimo laikas) būtų optimalus, rekomenduojama žolę pjauti dažniau, pjaunant pasirinkti didesnį pjovimo aukštį ir eiti normaliu tempu.

Žemiau esančiame pavyzdyje pateikiamas pjovimo aukščio ir pjovimo našumo ryšys per vieną akumuliatoriaus įkrovimo ciklą.

Pjovimo sąlygos

Labai reta, sausa žolė

Reta, sausa žolė

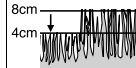
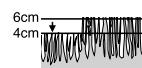

Pjovimo našumas (Rotak 32 LI)

iki 150 m²

iki 100 m²

Pjovimo našumas (Rotak 32 LI S)

iki 450 m²

iki 220 m²

Norint pailginti veikimo trukmę, įgaliojose Bosch sodo priežiūros įrankių remonto dirbtuvėse galima įsigyti papildomą arba didesnės talpos (Ah) akumuliatorių.

256 | Lietuviškai

Gedimų nustatymas

Požymiai	Galima priežastis	Pašalinimas
Sodo priežiūros įrankis neveikia	Gali būti susidaręs kamštis	Ištraukite išjungimo raktelį: Patikrinkite sodo priežiūros įrankio apatinę pusę ir, jei yra kamštis, jį pašalinkite (visada mūvėkite sodininko pirštines)
	Akumuliatorius nevisiškai įkrautas	Akumuliatoriaus įkrovimas
	Akumuliatorius neįstatytas (netinkamai įstatytas)	Akumuliatoriaus įdėjimas
	Žolė per aukšta	Nustatykite didesnį pjovimo aukštį ir paverskite sodo priežiūros įrankį, kad sumažintumėte pradinę apkrovą
	Įsijungė variklio apsauginis įtaisas	Palaukite, kol variklis atvės ir nustatykite didesnį pjovimo aukštį
	Akumuliatorius per šaltas/per karštas	Palaukite, kol akumuliatorius įšils/atvės
	Išjungimo raktelis netinkamai arba nevisiškai įstatytas	Tinkamai įstatykite
Variklis įsijungia ir vėl išsijungia	Paspaudus įjungimo-išjungimo jungiklį, variklis įsijungia ne visiškai iš karto	Norėdami įjungti variklį, įjungimo-išjungimo jungiklį spauskite apie 1 – 3 s
	Akumuliatorius nevisiškai įkrautas	Akumuliatoriaus įkrovimas
	Išjungimo raktelis netinkamai arba nevisiškai įstatytas	Tinkamai įstatykite
	Akumuliatorius neįstatytas (netinkamai įstatytas)	Akumuliatoriaus įdėjimas
Sodo priežiūros įrankis per šaltas/per karštas	Akumuliatorius per šaltas/per karštas	Palaukite, kol akumuliatorius įšils/atvės Nustatykite didesnį pjovimo aukštį
	Išjungimo raktelis netinkamai arba nevisiškai įstatytas	Tinkamai įstatykite
Sodo priežiūros įrankis veikia su pertrūkiais	Pažeisti vidiniai sodo priežiūros įrankio laidai	Kreipkitės į remonto dirbtuves
	Įsijungė variklio apsauginis įtaisas	Palaukite, kol variklis atvės ir nustatykite didesnį pjovimo aukštį
Sodo priežiūros įrankis pjauna nelygiai ir (arba) sunkiai veikia variklis	Per mažas pjovimo aukštis	Nustatykite didesnį pjovimo aukštį
	Atšipę peiliai	Peilio keitimas
	Gali būti susidaręs kamštis	Patikrinkite sodo priežiūros įrankio apatinę pusę ir, jei yra kamštis, jį pašalinkite (visada mūvėkite sodininko pirštines)
Nepakankamas pjovimo našumas (akumuliatoriaus veikimo laikas)	Atvirkščiai sumontuotas peilis	Tinkamai sumontuokite peilį
	Per mažas pjovimo aukštis	Nustatykite didesnį pjovimo aukštį ir lėčiau eikite
	Per aukšta žolė	Nustatykite didesnį pjovimo aukštį ir lėčiau eikite
	Žolė per šlapia arba drėgna	Palaukite, kol žolė išdžius ir lėčiau eikite
	Per tanki žolė	Nustatykite didesnį pjovimo aukštį, lėčiau eikite ir dažniau pjaukite
Sodo priežiūros įrankį įjungus, nesisuka pjovimo peilis	Papildomą akumuliatorių galima įsigyti įgaliotose Bosch sodo priežiūros įrankių remonto dirbtuvėse	Kreipkitės į remonto dirbtuves
	Peilį blokuoja užstrigusi žolė	Sodo priežiūros įrankį išjunkite Kamštį pašalinkite (visada mūvėkite sodininko pirštines)
Labai stipriai vibruoja, kelia didelį triukšmą	Atsilaisvinusi peilio veržlė arba varžtas	Užveržkite peilio veržlę arba varžtą (17 Nm)
	Atsilaisvinusi peilio veržlė arba varžtas	Užveržkite peilio veržlę arba varžtą (17 Nm)
	Pažeistas peilis	Peilio keitimas

Požymiai	Galima priežastis	Pašalinimas
Nevyksta įkrovimo procesas	Nešvarūs akumuliatoriaus kontaktai Pažeistas akumuliatorius, nes nutrūko kontaktas tarp akumuliatoriaus celių	Nuvalykite akumuliatoriaus kontaktus (pvz., daug kartų įstatykite ir išimkite akumuliatorių), jei reikia, akumuliatorių pakeiskite Akumuliatorių pakeiskite
Įstačius kištuką į kištukinį lizdą neužsidega šviesadiodžiai indikatoriai	Neįkištas (netinkamai įkištas) kroviklio kištukas Pažeistas kištukinis lizdas, maitinimo laidas arba kroviklis	Kištuką tinkamai įkiškite į kištukinį lizdą Patikrinkite, ar elektros lizde yra įtampa ir, jei reikia, pristatykite kroviklį į įgaliotas Bosch elektrinių įrankių remonto dirbtuves

Priežiūra ir servisas



Akumuliatoriaus priežiūra

► **Dėmesio! Prieš pradėdami sodo priežiūros įrankio techninės priežiūros arba remonto darbus, jį išjunkite, ištraukite išjungimo raktelį ir išimkite akumuliatorių bei žolės surinkimo krepšį.**

► **Kai atliekate darbus aštrių peilių srityje, visada mūvėkite sodininko pirštines.**

Kad akumuliatorius būtų optimaliai naudojamas, laikykitės šių reikalavimų ir nurodymų:

- Saugokite akumuliatorių nuo drėgmės ir vandens.
- Akumuliatorių sandėliuokite tik nuo –20 °C iki 50 °C temperatūroje. Pvz., nepalikite akumuliatoriaus vasarą automobilyje.
- Tiesiogiai šviečiant saulei, akumuliatoriaus sodo priežiūros įrankyje nepalikite.
- Optimali akumuliatoriaus sandėliavimo temperatūra yra 5 °C.
- Akumuliatoriaus ventiliacines angas valykite minkštu, švariu ir sausu teptuku.

Pastebimas įkrauto akumuliatoriaus veikimo laiko sutrumpėjimas rodo, kad akumuliatorius susidėvėjo ir jį reikia pakeisti.

Klientų aptarnavimo skyrius ir naudotojų konsultavimo tarnyba

www.bosch-garden.com

Ieškant informacijos ir užsakant atsargines dalis būtina nurodyti sodo priežiūros įrankio dešimtženklį numerį, esantį firminėje lentelėje.

Lietuva

Bosch įrankių servisas
Informacijos tarnyba: (037) 713350
Įrankių remontas: (037) 713352
Faksas: (037) 713354
El. paštas: service-pt@lv.bosch.com

Transportavimas

Kartu pateikiamų ličio jonų akumuliatorių gabenimui taikomos pavojingų krovinių gabenimą reglamentuojančių įstatymų nuostatos. Naudotojui akumuliatorius gabenti keliais leidžiama be jokių apribojimų.

Jei siunčiant pasitelkiami tretieji asmenys (pvz., oro transportas, ekspedijavimo įmonė), būtina atsižvelgti į pakuotei ir ženkliniui taikomus ypatingus reikalavimus. Būtina, kad rengiant siuntą dalyvautų pavojingų krovinių gabenimo specialistas.

Siųskite tik tokius akumuliatorius, kurių nepažeistas korpusas. Apkljuokite kontaktus ir supakuokite akumuliatorių taip, kad jis pakuotėje nejudėtų. Taip pat laikykitės ir esamų papildomų nacionalinių taisyklių.

Šalinimas

Sodo priežiūros įrankių, kroviklių ir akumuliatorių bei baterijų nemeskite į buitinių atliekų kontenerius!

Tik ES šalims:



Pagal Europos direktyvą 2012/19/ES, naudoti nebetinkami elektriniai ir elektroniniai įrankiai ir, pagal Europos direktyvą 2006/66/EB, pažeisti ir išseikvoti akumuliatoriai bei baterijos turi būti surenkami atskirai ir perdirbami aplinkai nekenksmingu būdu.

Akumuliatoriai ir baterijos



Ličio jonų:

Prašome laikytis skyriuje „Transportavimas“ pateiktų nuorodų.

Galimi pakeitimai.

التخلص من العدة الكهربائية

لا ترم أجهزة الحديقة وأجهزة الشحن والمراكم/البطاريات في النفايات المنزلية!

لدول الاتحاد الأوروبي فقط:

يجب أن يتم جمع الأجهزة الكهربائية والالكترونية الغير صالحة للاستعمال حسب التوجيه الأوروبي 2012/19/EU، ويجب أن يتم جمع المراكم/البطاريات التالفة أو المستهلكة على انفراد حسب التوجيه الأوروبي 2006/66/EC، ليتم التخلص منها بطريقة منصفة بالبيئة عن طريق التدوير.



المراكم/البطاريات:

Li-Ion

يرجى مراعاة الملاحظات بفقرة "النقل".

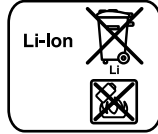

نحتفظ بحق إدخال التعديلات.

خدمة الزبائن ومشورة الاستخدام

www.bosch-garden.com

يرجى ذكر رقم الصنف بالمراتب العشر حسب لائحة طراز جهاز الحديقة بشكل ضروري عند الاستشارة وعند إرسال طلبيات قطع الغيار.

يرجى التوجه إلى التاجر المختص بما يتعلّق بأمور الضمان والتصليح وتأمين قطع الغيار.

المغرب

أوتبرو

ر33، زنقة الملازم محمد محروس

الدار البيضاء- 20300 - المغرب

الهاتف: +212 (0) 522 400 615 / +212 (0) 522 400 409

البريد الإلكتروني: service@outipro.ma

الجزائر

سيستال

المنطقة الصناعية امدادن

بجاية 06000 - الجزائر

الهاتف: +213 (0) 982 400 992

الفاكس: +213 (0) 34201569

البريد الإلكتروني: sav@siestal-dz.com

تونس

صوتال

م.ص. المجمع سان كوبان رقم 99-25

2014. مكرين رياض تونس

الهاتف: +216 71 428 770

الفاكس: +216 71 354 175

البريد الإلكتروني: sotel2@planet.tn

مصر

يونيمار

رقم 20 مركز الخدمات

التجمع الاول - القاهرة الجديدة - مصر

الهاتف: +2 02 224 78072 - 73 / +2 02 224 76091 - 95

لفاكس: +2 022 2478075

البريد الإلكتروني: boschegypt@unimaregypt.com

النقل

تضع مراكم إيونات الليثيوم المركبة لأحكام قانون المواد الخطيرة. يسمح للمستخدم أن يقوم بنقل المراكم على الطرقات دون التقيد بأية شروط إضافية. عندما يتم إرسالها عن طريق طرف آخر (مثلا: الشحن الجوي أو شركة شحن)، يتوجب التقيد بشروط خاصة بصدد التغليف والتعليم. ينبغي استشارة خبير متخصص بنقل المواد الخطيرة عندما يرغب بتخصير القطعة المرغوب إرسالها في هذه الحالة.

ارسل المراكم فقط إن كان هيكلها سليم. احجب الملامسات المفتوحة بلاصقات وغلف المرمك بحيث لا يتحرك في الطرد.

يرجى أيضا مراعاة الأحكام الوطنية الإضافية إن وجدت.

الأعراض	السبب المحتمل	الحل
جهاز الحديقة يشكل هيئة قص غير منتظمة و/أو المرمك يعمل بصعوبة	ارتفاع القص قليل جدا السكين قليلة	اضبط ارتفاع قص أكبر استبدال السكاكين
قد يكون هناك انسداد	افحص الجانب السفلي بجهاز الحديقة وأظليه من البقايا عند الضرورة (ارتد قفازات الحدائق دائما)	ركب السكين بالاتجاه الصحيح
السكين مركبة بالاتجاه الخاطئ	ارتفاع القص قليل جدا	اضبط ارتفاع قص أعلى وتابع السير بسرعة أبطئ
قدرة القص (مدة عمل المرمك) غير كافية	العشب أعلى من المسموح	اضبط ارتفاع قص أعلى وتابع السير بسرعة أبطئ
	العشب مبتل أو شديد الرطوبة	انتظر ليحف العشب وتابع السير بسرعة أبطئ
	العشب شديد الكثافة	اضبط ارتفاع قص أعلى وتابع السير بسرعة أبطئ وقص العشب مرات متكررة
	يمكن شراء مرمك إضافي لدى مركز خدمة زبائن شركة بوش لأجهزة الحديقة	راجع خدمة الزبائن
لا تدور سكاكين القص بعد تشغيل جهاز الحديقة	الأعشاب تعيق حركة السكين	اطفئ جهاز الحديقة أزل الانسداد (ارتد قفازات الحدائق دائما)
	صامولة/لولب السكين منحلة	أحكم شد صامولة/لولب السكين (17 نيوتن متر)
اهتزازات/أصوات شديدة	صامولة/لولب السكين منحلة	أحكم شد صامولة/لولب السكين (17 نيوتن متر)
	السكين تالفة	استبدال السكاكين
لا يمكن إجراء عملية الشحن	ملامسات المرمك متسخة	نظف ملامسات المرمك من خلال تلقيمه ونزعه عدة مرات مثلا، استبدل المرمك عند الضرورة
	المرمك تالف لأن هناك قطع للقدرة ضمن المرمك (الخلايا المفردة)	استبدل المرمك
لا تضيء المؤشرات المضبوطة بعد ربط قابس الشبكة الكهربائية بالمقبس	قابس الشبكة الكهربائية بجهاز الشحن غير موصول بشكل (سليم)	اغرز قابس الشبكة الكهربائية بالمقبس بشكل (كامل)
	تلف بالمقبس، كابل الشبكة الكهربائية أو جهاز الشحن	افحص جهد الشبكة الكهربائية وافحص جهاز الشحن لدى مركز خدمة زبائن شركة بوش للعدد الكهربائية إن تطلب الأمر ذلك

الصيانة والخدمة



العناية بالمرمك

- ⚠ انتبه! اطفئ جهاز الحديقة وحل قاطع التيار الكهربائي وانزع المرمك وسيلة جمع العشب قبل البدء بتنفيذ أعمال الصيانة أو التنظيف.
- ⚠ ارتد قفازات الحدائق دائما، عند إجراء الأعمال أو التعديلات في مجال السكاكين.

- يرجى مراعاة الملاحظات والإجراءات التالية من أجل ضمان استخدام المرمك بشكل مثالي:
- احم المرمك من الرطوبة والماء.
- خزن المرمك فقط ضمن مجال حراري يقع بين 20°C - وحتى 50°C. لا تترك المرمك في السيارة في فصل الصيف مثلا.
- لا تترك المرمك في جهاز الحديقة إن كان سيتعرض لأشعة الشمس المباشرة.
- تبلغ درجة الحرارة المثالية لخزن المرمك 5°C.
- نظف شقوق التهوية بالمرمك من فترة لآخرى بواسطة فرشاة طرية ونظيفة وجافة.
- وتدل فترة صلاحية تشغيل أقصر بوضوح بعد الشحن، إلى أن المرمك قد استهلك وأنه توجب استبداله.

شروط القص

عشب جاف ورقيق جدا

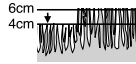
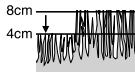

قدرة القص (Rotak 32 LI)

إلى حد 100 م

قدرة القص (Rotak 32 LIS)

إلى حد 220 م

إلى حد 150 م

إلى حد 450 م

يمكن شراء مركم إضافي أو مركم بسعة أكبر (أمبير ساعة) لدى مركز خدمة زباتن شركة بوش لأجهزة الحديقة من أجل زيادة مدة العمل.

قدرة القص (مدة عمل المركم)

تتعلق قدرة القص (مدة عمل المركم) بمواصفات العشب، مثلا: كثافة العشب، الرطوبة، طول العشب وأيضا ارتفاع القص.

كما يؤدي تكرار تشغيل وإطفاء جهاز الحديقة أثناء عملية قص العشب إلى تخفيض قدرة القص (مدة عمل المركم). للتوصل إلى قدرة القص (مدة عمل المركم) المثالية، ينصح بالقص مرات متعددة، بتكبير ارتفاع القص وبالسير بسرعة ملائمة.

يوضح المثال التالي العلاقة بين ارتفاع القص وقدرة القص بالنسبة إلى شمن المركم.

البحث عن الأخطاء



الأعراض	السبب المحتمل	الحل
جهاز الحديقة لا يعمل	قد يكون هناك انسداد	خُل قاطع التيار الكهربائي: افحص الجانب السفلي بجهاز الحديقة وأخليه من البقايا عند الضرورة (ارتد قفازات الحداثق دائما)
	المركم غير مشحون بشكل كامل	شمن المركم
	لم يتم تلقيم المركم بشكل (صحيح)	تركيب المركم
	العشب شديد الارتفاع	اضبط ارتفاع قص أكبر واقبل جهاز الحديقة لتخفيض الحمل الأولي
	تم إطلاق واقية المحرك	اترك المحرك يبرد ثم اضبط ارتفاع قص أكبر
	المركم ساخن/بارد جدا	اسمح للمركم بأن يبرد/يسخن
	قاطع التيار الكهربائي غير مركب بشكل صحيح/كامل	ركبه بالشكل الصحيح
	يبدأ المحرك بالعمل بعد إدارة مفتاح التشغيل والإطفاء بعد فترة زمنية متأخرة	حافظ على ضغط مفتاح التشغيل والإطفاء لمدة 3-1 ثا من أجل إدارة المحرك
يعمل المحرك ثم يعود وينطفئ	المركم غير مشحون بشكل كامل	شمن المركم
	قاطع التيار الكهربائي غير مركب بشكل صحيح/كامل	ركبه بالشكل الصحيح
	لم يتم تلقيم المركم بشكل (صحيح)	تركيب المركم
	المركم ساخن/بارد جدا	اسمح للمركم بأن يبرد/يسخن
	اضبط ارتفاع قص أكبر	اضبط ارتفاع قص أكبر
جهاز الحديقة يعمل بشكل متقطع	تلف بالكبلات الداخلية بجهاز الحديقة	راجع خدمة الزباتن
	تم إطلاق واقية المحرك	اترك المحرك يبرد ثم اضبط ارتفاع قص أكبر

إن لم تشتغل المروحة، فإن درجة حرارة المركم تقع ضمن درجة حرارة الشحن المثالية أو قد يكون هناك خلل بالمروحة. تزداد مدة شحن المركم في هذه الحالة.

ملاحظات تشغيل

مؤشر حالة شحن المركم

لقد تم تزويد المركم بمؤشر لحالة الشحن وهو يشير إلى حالة شحن المركم. يتألف مؤشر حالة الشحن من ثلاثة مؤشرات مضيئة خضراء.

يدار زر مؤشر حالة شحن المركم من أجل تشغيل مؤشر حالة شحن المركم. يطفأ مؤشر حالة شحن المركم بعد 5 ثا تقريبا من تلقاء نفسه. يمكن فحص حالة الشحن أيضا بعد فك المركم.

المؤشر المضيء	سعة المركم
ضوء مستمر 3 أضواء خضراء	≥ 2/3
ضوء مستمر ضوئين أخضرين	≥ 1/3
ضوء مستمر ضوء أخضر 1	≤ 1/3
ضوء خفقا ضوء أخضر 1	احتياطي

إن لم يضيء أي ضوء بعد إدارة الزر، فإن المركم تالف وينبغي استبداله.

يمكن استعراض حالة الشحن فقط عندما يكون جهاز الحديقة متوقفا عن الحركة لأسباب متعلقة بالأمان. أثناء عملية الشحن تضيء المؤشرات المضيئة الخضراء الثلاثة تلو بعضها ثم تنطفئ لوهلة. يكون قد تم شحن المركم بشكل كامل عندما تضيء المؤشرات المضيئة الخضراء الثلاثة بشكل مستمر. تعود وتنطفئ المؤشرات المضيئة الخضراء الثلاثة بعد شحن المركم بشكل كامل بمدة 5 دقائق تقريبا.

مؤشر مراقبة الحرارة

يشير الضوء الأحمر بمؤشر المراقب الحراري إلى أن المركم أو النظام الإلكتروني بجهاز الحديقة (عند تقييم المركم) لا يقعان ضمن مجال درجة الحرارة المثالية. لا يعمل جهاز الحديقة في هذه الحالة أو قد لا يعمل بالقدرة الكاملة.

مراقبة درجة حرارة المركم

تومض لمبة LED الحمراء عند الضغط على الزر أو على مفتاح التشغيل/الإيقاف (بينما المركم مركب): المركم خارج النطاق المسموح به لدرجة حرارة التشغيل. يطفأ المركم عندما تتجاوز درجة الحرارة 70°C، إلى أن يعود إلى مجال درجة حرارة التشغيل المسموحة.

مراقبة درجة حرارة النظام الإلكتروني بجهاز الحديقة

يضيء الضوء الأحمر عند الضغط على مفتاح التشغيل والإطفاء بشكل مستمر: تقل درجة حرارة النظام الإلكتروني بجهاز الحديقة عن 5°C أو تزيد عن 75°C. يطفأ النظام الإلكتروني بجهاز الحديقة عندما تتجاوز درجة الحرارة 90°C، إلى أن يعود إلى مجال درجة حرارة التشغيل المسموحة.

يشير الضوء المستمر بالمؤشر المضيء الأخضر إلى أنه قد تم شحن المركم بشكل كامل.

إضافة عن ذلك تطلق إشارة صوتية لمدة تبلغ حوالي 2 ثانية، لتشير إلى أنه قد تم شحن المركم بشكل كامل.

يمكن نزع المركم إثر ذلك للاستخدام الفوري.

إن لم يكن قد تم تليم المركم، فإن الضوء المستمر بالمؤشر المضيء الأخضر يشير إلى أنه قد تم ربط قابس الشبكة الكهربائية بالمقبس وبأن جهاز الشحن جاهز للتشغيل.

درجة حرارة المركم تقل عن 0°C أو تزيد عن 45°C

AL 3640 CV
Professional

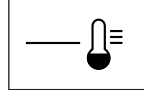

AL 3620 CV
Professional



يشير الضوء المستمر بالمؤشر المضيء الأحمر إلى أن درجة حرارة المركم تقع خارج مجال درجة حرارة الشحن السريع البالغ من 0°C وحتى 45°C. يحول جهاز الشحن ألبا على الشحن السريع فور التوصل إلى درجة حرارة الشحن المسموحة.

عندما تقع درجة حرارة المركم خارج مجال درجة حرارة الشحن المسموحة، فإن الضوء الأحمر بالمركم يضيء عند تليمه بجهاز الشحن.

عملية الشحن غير ممكنة

AL 3640 CV
Professional

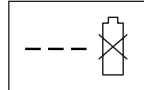

AL 3620 CV
Professional

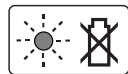

يشار إلى خلل آخر بعملية الشحن من خلال خفقان المؤشر المضيء الأحمر.

لا يمكن البدء بعملية الشحن ولا يمكن شحن المركم (راجع فقرة "البحث عن الأخطاء").

ملاحظات عن الشحن

قد يحمي جهاز الشحن عند دورات الشحن المستمرة أو المتكررة خلف بعضها البعض مرات متعددة. ولكن هذا الأمر لا يستدعي للقلق ولا يدل ذلك على خلل فني بجهاز الشحن.

وتدل فترة صلاحية تشغيل أخصر بوضوح بعد الشحن، إلى أن المركم قد استهلك وأنه توجب استبداله. تراعى الملاحظات بصدد التخلص من العدد.

تبريد المركم (Active Air Cooling)

إن آلية التحكم بالمروحة المركبة بجهاز الشحن تراقب درجة حرارة المركم الذي تم تليمه. عندما تقع درجة حرارة المركم فوق 30°C يتم تبريد المركم بواسطة مروحة إلى درجة حرارة الشحن المثالية. تنتج المروحة التي يتم تشغيلها صوت تهوية.

معلومات عن الضجيج والاهتزازات

قيم انبعاث الضوضاء محتسبة تبعا للمعيار EN 60335-2-77. يبلغ مستوى ضجيج (نوع A) الجهاز عادة: مستوى ضغط صوت 74 ديسيبل (A)، مستوى قدرة صوت 86 ديسيبل (A)، التفاوت $0,5 = K$ ديسيبل.

تم حساب قيم الاهتزازات الاجمالية a_{H1} (مجموع المتجهات بثلاثة اتجاهات) والتفاوت K حسب EN 60335-2-77: $a_{H1} = 2,5$ م/ثا²، $K = 1,5$ م/ثا².

التركيب والتشغيل

الصفحة	الصورة	هدف العمل
278	1	نطاق التوريد
278	2	تركيب قوسي المقبض
279	3	تجميع سلة جمع العشب
279	4	تركيب/فك سلة جمع العشب
279	5	شحن المرمك
280	6	تركيب المرمك
281	7	حل قاطع التيار الكهربائي وتركيزه في وضعية الركن
281	8	ضبط ارتفاع القص
282	9	التشغيل
283	10	ملاحظات عمل
283	11	الإطفاء، حل قاطع التيار الكهربائي:
284	12	فك المرمك
285	13	صيانة السكين
285	14	اختيار التوافق

لقد تم تجهيز المرمك بمراقب حراري وهو يسمح بالشحن فقط ضمن مجال حراري يبلغ من 0°C و 45°C . يؤدي ذلك إلى فترة صلاحية طويلة للمرمك.

ملاحظة: يتم تسليم المرمك وهو بحالة شحن جزئي. يتوجب شحن المرمك في تجهيزة الشحن بشكل كامل قبل الاستعمال الأول لضمان قدرة أداء المرمك الكاملة. يمكن أن يتم شحن مرمك أيونات الليثيوم في أي وقت، دون الحد من فترة صلاحيته. لا يضر قطع عملية الشحن بالمرمك.

لقد تم وقاية مرمك أيونات الليثيوم من التفريغ العميق بواسطة "واقية الخلايا الالكترونية (ECP)". يتم إطفاء جهاز الحديقة بواسطة مفتاح وقائي عندما يفرغ المرمك: لن تتمكن سكين القص في هذه الحالة.

⚠ انتبه! لا تتابع الضغط على مفتاح التشغيل والإطفاء بعد انطفاء جهاز الحديقة بشكل آلي. قد يتم إتلاف المرمك.

عملية الشحن

تبدأ عملية الشحن فور وصل قابس الشبكة الكهربائية التابع لجهاز الشحن بالمقبس وتلقيم المرمك في حجرة الشحن.

يتم كشف حالة شحن المرمك بشكل آلي من خلال إجراءات الشحن الذكية، ليتم شحنه بتيار الشحن الملائم في كل مرة بما يوافق درجة حرارة وجهه المرمك. يؤدي ذلك إلى صيانة المرمك، فيبقى مشحونا بشكل كامل دائما عند الاحتفاظ به في جهاز الشحن.

عملية الشحن السريع

AL 3640 CV
Professional

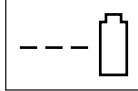

AL 3620 CV
Professional

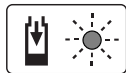

يشار إلى عملية الشحن السريع من خلال خفقان المؤشر المضيء الأخضر.

عنصر الإشارة على المرمك: أثناء عملية الشحن تضيء المؤشرات المضيئة الخضراء الثلاثة تلو بعضها ثم تنطفئ، لوهلة. يكون قد تم شحن المرمك بشكل كامل عندما تضيء المؤشرات المضيئة الخضراء الثلاثة بشكل مستمر. تعود وتنطفئ، المؤشرات المضيئة الخضراء الثلاثة بعد شحن المرمك بشكل كامل بمدة 5 دقائق تقريبا.

ملاحظة: يمكن إجراء عملية الشحن السريع فقط عندما تقع درجة حرارة المرمك ضمن مجال درجة حرارة الشحن، راجع فقرة البيانات الفنية.

المرمك مشحون

AL 3640 CV
Professional

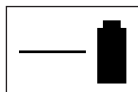

AL 3620 CV
Professional

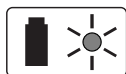

بدء التشغيل

من أجل سلامتك

- ⚠ انتبه! اطفئ جهاز الحديقة وحل قاطع التيار الكهربائي وفك المرمك قبل تنفيذ أعمال الصيانة أو التنظيف. ويطبق ذلك أيضا إن كان كبل المفتاح تالف أو مقصوص أو ملثف عشوائيا.
- ⚠ تتابع السكاكين دورانها لعدة ثوان بعد إطفاء جهاز الحديقة.
- ⚠ احترس - لا تلمس سكين القص الدوارة.

شحن المرمك

- ⚠ لا تستخدم جهاز شحن آخر. لقد تم ملائمة جهاز الشحن المرفق مع مرمك أيونات الليثيوم المركب في جهاز الحديقة.
- ⚠ انتبه إلى جهد الشبكة الكهربائية! يجب أن يتطابق جهد منبع التيار مع المعلومات المذكورة على لافتة طراز جهاز الشحن. يمكن تشغيل أجهزة الشحن الممددة بـ 230 فولت بـ 220 فولت أيضا.

جزارة العشب بمركم

المركم	أيونات الليثيوم	رقم الصنف
1,3 -	Ah	2 607 336 631
2,0 -	Ah	1 607 A35 02V
2,6 -	Ah	2 607 336 633
4,0 -	Ah	2 607 337 047

الجهد الاسمي	فولط =	السعة
1,3 -	Ah	2 607 336 631
2,0 -	Ah	1 607 A35 02V
2,6 -	Ah	2 607 336 633
4,0 -	Ah	2 607 337 047

عدد خلايا المركم	رقم الصنف	التيار الشحن
1,3 -	Ah	10
2,0 -	Ah	10
2,6 -	Ah	20
4,0 -	Ah	20

جهاز الشحن	رقم الصنف	تيار الشحن
AL 3620 CV	EU	2,0
2 607 225 657	UK	
2 607 225 659	AU	
2 607 225 661		

مجال درجة حرارة الشحن المسموحة	مدة الشحن (تفريغ المركم)**	الوزن حسب EPTA-Procedure 01:2014
0-45 °C	د	0,6 كغ
	د	55
	د	70
	د	95
	د	140









فئة الوقاية	جهاز الشحن	رقم الصنف
II/□	AL 3640 CV	EU
	2 607 225 099	UK
	2 607 225 101	AU
	2 607 225 103	

مجال درجة حرارة الشحن المسموحة	مدة الشحن (تفريغ المركم)**	الوزن حسب EPTA-Procedure 01:2014
0-45 °C	د	1,3 -
	د	2,0 -
	د	2,6 -
	د	4,0 -
	د	45
	د	45
	د	65
	د	80

الوزن حسب EPTA-Procedure 01:2014	فئة الوقاية	مع جهاز الشحن AL 3620 CV Professional
1,0 كغ	II/□	

الرموز

قد تكون الرموز التالية ذات أهمية من أجل قراءة وفهم تعليمات التشغيل. يرجى حفظ الرموز ومعناها. يساعدك تفسير الرموز بشكل صحيح على استعمال جهاز الحديقة بطريقة افضل وأكثر أماناً.

الرمز	المعنى
	اتجاه الحركة
	جهة رد الفعل
	ارتد قفازات واقية
	الوزن
	التشغيل
	الإطفاء
	تصرف مسموح
	عمل ممنوع
	التوابيع/قطع الغيار

الاستعمال المخصص

لقد خصص جهاز الحديقة لقص الأعشاب في الأماكن الخاصة.

البيانات الفنية

جزارة العشب بمركم	رقم الصنف
Rotak 32 LI	3 600 H85 D..
Rotak 32 LI S	32
عرض السكين	سم
ارتفاع القص	30-60 مم
حجم سلة جمع العشب	31 لتر
الوزن حسب EPTA-Procedure 01:2014	10,4 كغ
الرقم المتسلسل	راجع لافتة الطراز على جهاز الحديقة

** مع جهاز الشحن AL 3620 CV Professional

- ◀ ببعضهما البعض. قد تكون عاقبة تقصير الدارة الكهربائية بين الملامسين الاحتراق أو اندلاع النار.
- ◀ قد تنطلق الأبخرة عند إتلاف المركم واستخدامه بطريقة غير ملائمة. أمن توفر الهواء النقي وراجع الطبيب إن شعرت بآلام. قد تهيج هذه الأبخرة المجاري التنفسية.
- ◀ استخدم المركم فقط بالاتصال مع منتج بوش. يتم وقاية المركم من زيادة التحميل الخطير بهذه الطريقة فقط دون غيرها.
- ◀ يمكن أن يتعرض المركم لأضرار من خلال الأشياء المدببة مثل المسامير والمفكات أو من خلال تأثير القوى الخارجية. وقد يؤدي هذا إلى تقصير الدارة الكهربائية الداخلية واحتراق المركم أو خروج الأدخنة منه أو انفجاره وتعرضه لسخونة مفرطة.
- ◀ لا تقوم بتقصير الدارة الكهربائية بالمركم. يتشكل خطر الانفجار.
- ◀ احم المركم من الرطوبة والماء.
- ◀ خزن المركم فقط ضمن مجال حراري يقع بين 20°C - وحتى 50°C. لا تترك المركم في السيارة في فصل الصيف مثلاً.
- ◀ نظف شقوق التهوية بالمركم من فترة لأخرى بواسطة فرشاة طرية ونظيفة وجافة.

- ◀ افحص جهاز الحديقة واستبدل القطع المستهلكة أو التالفة على سبيل الاحتياط.
- ◀ استخدم فقط سكاكين القص المخصصة لجهاز الحديقة هذا دون غيره.
- ◀ احرص على كون الأجزاء المستبدلة صنع بوش.

ملاحظات لمعاملة المركم بطريقة مثالية

- ◀ تأكد بأن جهاز الحديقة مطفأ قبل تركيب المركم. إن تركيب المركم بجهاز الحديقة قيد التشغيل قد يؤدي إلى حدوث الحوادث.
- ◀ استخدم فقط مراكم بوش المخصصة لجهاز الحديقة هذا. إن استخدام غيرها من المراكم قد يؤدي إلى الإصابات وإلى مخاطر الحرائق.
- ◀ لا تفتح المركم. يتشكل خطر تقصير الدارة الكهربائية.
- ◀ احم المركم من الحرارة، بما فيه التعرض لأشعة الشمس باستمرار ومن النار والماء والرطوبة. قد يتشكل خطر الانفجار.
- ◀ احتفظ بالمركم الذي لا يتم استخدامه بعيداً عن مشابك الورق وقطع النقود المعدنية والمفاتيح والمسامير واللواكب أو غيرها من الأغراض المعدنية الصغيرة التي قد تقوم بتوصيل الملامسين



◀ افحص كبل الوصل وكبل التمديد إن وجد، بشكل منتظم. لا تربط الكبل التالف بالشبكة الكهربائية ولا تلمسه، قبل أن تفصله عن الشبكة الكهربائية. قد تلمس الأجزاء التي يسري بها جهد كهربائي بالكبل التالف. اتق من مخاطر الصدمات الكهربائية.

حَل قاطع التيار الكهربائي:

- دائماً عندما تبتعد عن جهاز الحديقة،
- قبل إزالة الاستعصاء،
- عندما تفحص أو تنظف جهاز الحديقة أو عند إجراء التعديلات عليه،
- بعد الاصطدام بغرض غريب، افحص جهاز الحديقة فوراً لكشف التلف واسمح بإجراء التصليحات فوراً إن تطلب الأمر ذلك،
- إن بدأ جهاز الحديقة بالاهتزاز بشكل غريب (افحصه فوراً).

الصيانة

◀ ارتد قفازات الحدائق دائماً، عند إجراء الأعمال أو التعديلات في مجال السكاكين.

- ◀ تأكد من ثبات جميع الصواميل والمسامير واللواكب لضمان حالة عمل آمنة لجهاز الحديقة.
- ◀ افحص حالة واستهلاك سلة جمع الأعشاب بشكل منتظم.

◀ يجب أن تكون السكاكين متوقفة عن الحركة عندما تضطر لقلب جهاز الحديقة من أجل نقله أو عندما تعبر السطوح الغير مزروعة بالأعشاب أو عندما تنقل جهاز الحديقة من وإلى المجال المرغوب قص أعشابه.

- ◀ لا تميل جهاز الحديقة عند بدء تشغيل أو إدارة المحرك، إلا إن توجب ذلك من أجل التشغيل بسبب الأعشاب العالية، وفي هذه الحالة يتم رفع الجانب البعيد عن المستخدم إلى ارتفاع لا يزيد عن الحد المطلوب من خلال ضغط المقبض اليدوي نحو الأسفل. احرص على وضع يديك على المقبض عند إعادة تنزيل جهاز الحديقة نحو الأسفل.
- ◀ شغل جهاز الحديقة بالطريقة الموصوفة في تعليمات التشغيل واحرص على إبعاد قدميك بمسافة كافية عن الأجزاء الدوارة.

- ◀ لا تقترب بيديك وبقدميك من الأجزاء الدوارة ولا تضعها تحتها.
- ◀ ابتعد عن مجال القذف عندما تعمل بواسطة جهاز الحديقة.
- ◀ لا ترفع أو تحمل جهاز الحديقة أبداً عندما يدور المحرك.
- ◀ لا تقوم بتعديل جهاز الحديقة. إن التعديلات الغير مسموحة قد تؤثر سلباً على أمان جهاز الحديقة وقد تؤدي إلى زيادة الضجيج والاهتزازات.

◀ لا تعمل بواسطة جزازة العشب عندما تكون الظروف المناخية رديئة ولاسيما عند بدء العواصف.

◀ لا تستعمل جهاز الحديقة قدر الإمكان إن كانت الأعشاب مبتلة.

◀ ينبغي المشي بهدوء دائما، ولا يجوز السير بسرعة أبدا.

◀ لا تستخدم جهاز الحديقة أبدا إن كانت تجهيزات الوقاية أو الأغطية تالفة أو بلا تجهيزات الأمان، مثلا: واقية الصدم و/أو سلة جمع الأعشاب.

◀ ارتد واقية سمع.

◀ إن مزاوله العمل على

المنحدرات قد يكون خطيرا.

- لا تقص الأعشاب بالمنحدرات الشديدة الانحدار.

- احرص على الوقوف بثبات دائما على السطوح المنحدرة والأعشاب المبتلة.

- قص الأعشاب على السطوح المائلة دائما بشكل عرضي وليس للأعلى و للأسفل.

- احترس بشكل شديد عند تغيير الاتجاه على المنحدرات.

◀ احترس بشكل شديد عند السير نحو الخلف أو عند سحب جهاز الحديقة.

◀ ادفع جهاز الحديقة أثناء قص الأعشاب دائما نحو الأمام ولا تسحبه أبدا نحو جسمك.

تزوידهم بالمعلومات عن كيفية استخدام جهاز الحديقة من قبل هذا الشخص.

ينبغي مراقبة الأطفال لضمان عدم لعبهم بجهاز الحديقة.

◀ لا تقوم بقص الأعشاب أثناء تواجد الأشخاص ولا سيما الأطفال أو الحيوانات المنزلية على مقربة مباشرة.

◀ إن المستخدم أو المستعمل هو الذي يحمل مسؤولية الحوادث أو الإصابات التي تصيب الأشخاص الآخرين أو ممتلكاتهم.

◀ لا تستخدم جهاز الحديقة عاري القدمين أو مرتديا الصندل المفتوح. ارتد أحذية متينة وبنطال طويل دائما.

◀ افحص السطح المرغوب معالجته بإمعان وأزل الحجارة والعصي والأسلاك المعدنية والعظام وغيرها من الأشياء الغريبة.

◀ افحص قبل الاستخدام دائما إن كانت السكاكين ولوالب السكاكين ومجموعات القص مستهلكة أو تالفة. استبدل دائما كامل طقم السكاكين وأيضا طقم لوالب السكاكين المستهلكة أو التالفة بشكل كامل لتجنب إخلال التوازن.

◀ قص الأعشاب فقط أثناء ضوء النهار أو الأضواء الاصطناعية الجيدة.

انتظر إلى أن تتوقف جميع أجزاء جهاز الحديقة عن الحركة بشكل كامل قبل أن تلمسها. تتابع السكاكين دورانها بعد إطفاء جهاز الحديقة وقد تحدث إلى الإصابات.



لا تستعمل جهاز الحديقة أثناء هطول الأمطار ولا تعرضه للمطر.



اتقي من الصدمات الكهربائية.



غير صحيح.



استخدم جهاز الشحن في الغرف الجافة فقط.



لقد تم تجهيز جهاز الشحن بمحول أمان.



التشغيل

◀ لا تسمح للأطفال أو للأشخاص الغير مطلعين على هذه التعليمات أبداً أن يستعملوا جهاز الحديقة. قد تحد الأحكام الوطنية من عمر المستخدم. احتفظ بجهاز الحديقة بعيداً عن متناول الأطفال عندما لا يتم استخدامه.

◀ لم يخصص جهاز الحديقة للاستعمال من قبل الأشخاص (بما فيهم الأطفال) ذوي المقدرات الجسدية أو الحسية أو العقلية المحدودة و/أو المعلومات الناقصة، إلا إذا تم مراقبتهم من قبل شخص مسؤول عن أمانهم أو إذا تم

عربي

تعليمات الأمان

انتبه! اقرأ التعليمات التالية بإمعان. تَمَرَّس على استخدام عناصر الاستخدام وعلى الاستعمال المخصص لجهاز الحديقة. يرجى الاحتفاظ بتعليمات التشغيل هذه بمكان آمن للرجوع إليها في المستقبل.

شرح الرموز على جهاز الحديقة

ملاحظة خطر عامة.



اقرأ تعليمات التشغيل هذه.



احرص على عدم إصابة الأشخاص المتواجدين على مقربة من المكان من خلال الأشياء المقذوفة.



حافظ على إبقاء الأشخاص على بعد آمن عن جهاز الحديقة إن كانوا واقفين على مقربة منه.



سكين/سكاكين حادة. احتس من فقدان أصابع القدم واليد.



اطفئ جهاز الحديقة وحل قاطع التيار الكهربائي قبل تنفيذ أعمال الضبط أو



التنظيف أو إن كنت ستترك جهاز الحديقة دون مراقبة حتى لو كان ذلك لوقت قصير فقط.

غير صحيح.



مراقبت و سرویس



از رده خارج کردن دستگاه

ابزار های باغبانی، دستگاه شارژ و باتریها/باتری های قابل شارژ را داخل زباله دان خانگی نیندازید!

فقط برای کشورهای عضو اتحادیه اروپا:

دستگاههای کهنه و غیر قابل استفاده الکتریکی طبق آیین نامه و دستورالعمل اروپائی 2012/19/EU و باتریهای خراب یا فرسوده بر اساس آیین نامه ی اروپایی 2006/66/EC پایستی جداگانه و متناسب با محیط زیست جمع آوری شوند.



باتری ها:

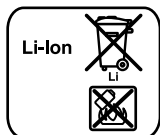

Li-Ion:

لطفاً به راهنماییهای در بخش «حمل و نقل» توجه نمایید.

حق هرگونه تغییری محفوظ است.

مراقبت از باتری

توجه! ابزار باغبانی را خاموش کنید، قطع کننده جریان برقی را رها کنید و قبل از انجام سرویس و تمیز کردن، باتری و نیز سطل جمع آوری چمن را درآورید. در صورت کار در محدوده تیغه تیز، همواره از دستکش باغبانی استفاده کنید.

جهت تضمین استفاده بهینه از باتری به راهنماییهای زیر توجه کنید:

- باتری را در برابر رطوبت و آب حفظ کنید.
- باتری را منحصراً در دمای بین 20°C - درجه تا 50°C درجه نگهداری کنید. بطور مثال باتری را در تابستان داخل اتومبیل نگذارید.
- باتری را زیر تابش مستقیم نور خورشید در ابزار باغبانی قرار ندهید.
- دمای بهینه جهت نگهداری باتری 5°C است.
- گاه بگاه شیارهای تهویه باتری را بوسیله یک قلم موی یا برس کوچک نرم و خشک تمیز کنید.
- افت قابل توجه مدت زمان کارکرد باتری که تازه شارژ شده است، نمایانگر آن است که باتری فرسوده و مستعمل شده و باید تعویض شود.

خدمات پس از فروش و مشاوره با

مشتریان

www.bosch-garden.com

برای هرگونه سؤال و یا سفارش ابزار یدکی و متعلقات، حتماً شماره فنی ده رقمی کالا را مطابق برجسب روی ابزار باغبانی اطلاع دهید.

برای استفاده از گارانتی، تعمیر دستگاه و تهیه ابزار یدکی فقط به افراد متخصص مراجعه کنید.

حمل دستگاه

باتریهای لیتیوم-یونی تابع مقررات حمل کالاهای پر خطر می باشند. کاربر می تواند باتریها را بدون استفاده از روکش در خیابان حمل کند.

در صورت ارسال توسط شخص ثالث (مانند: حمل و نقل هوایی یا زمینی) باید تمهیدات مربوط به بسته بندی و علامتگذاری مورد توجه قرار گیرد. در اینصورت باید حتماً جهت آماده سازی قطعه ارسالی به کارشناس حمل کالاهای پر خطر مراجعه کرد.

باتریها را فقط در صورتی ارسال کنید که بدنه آنها آسیب ندیده باشد. اتصالات (کنتاکتهای) باز را بپوشانید و باتری را طوری بسته بندی کنید که در بسته بندی تکان نخورد. در این باره لطفاً به مقررات و آیین نامه های ملی توجه کنید.

ایرادها	دلیل ممکن	راه حل
موتور دوباره روشن و سپس متوقف می شود	باتری کاملاً پر نمی شود قطع کننده جریان برق نادرست/ناقص نصب شده است	نمونه شارژ کردن باتری درست نصب کنید
	باتری وصل (ویا بطور صحیح) وصل نمیشد	جاگذاری باتری
	باتری خیلی سرد/خیلی داغ است	بگذارید باتری گرم/خنک شود ارتفاع برش بیشتری را تنظیم کنید
ابزار باغبانی با توقف کار می کند	اتصال درونی کابل‌های ابزار باغبانی معيوب است	به نمایندگی مراجعه کنید
	محافظ موتور فعال شده است	بگذارید موتور خنک شود و ارتفاع برش بیشتری را تنظیم کنید
ابزار باغبانی برش نامنظم انجام می دهد و/یا موتور کند کار می کند	ارتفاع برش کم است تیغه کند است امکان گرفتگی	ارتفاع برش بیشتری را تنظیم کنید نمونه تعویض تیغه فیچی قسمت پایین ابزار باغبانی را کنترل و در صورت نیاز خالی کنید (همیشه از دستکش باغبانی استفاده کنید)
	تیغه از طرف اشتباه نصب شده است	تیغه را از طرف صحیح نصب کنید
توان برش (مدت کارکرد باتری) کافی نیست	ارتفاع برش کم است چمن خیلی بلند است	ارتفاع برش بیشتری را تنظیم کنید و آرام تر برانید ارتفاع برش بیشتری را تنظیم کنید و آرام تر برانید
	چمن خیلی مرطوب یا خیس است	صبر کنید تا چمن خشک شود و آرام تر برانید
	چمن خیلی متراکم است	ارتفاع برش بیشتری را تنظیم کنید، آرام تر برانید و به دفعات چمن زنی کنید
	یک باتری اضافی را می توان از خدمات پس از فروش ابزارآلات برقی مجاز بوش تهیه کرد	به نمایندگی مراجعه کنید
پس از روشن کردن ابزار باغبانی تیغه نمی چرخد	تیغه توسط چمن، گیر کرده است	ابزار باغبانی را خاموش کنید گیر را رفع کنید (همیشه از دستکش باغبانی استفاده کنید)
	مهره تیغه/پیچ تیغه شل است	مهره تیغه/پیچ تیغه را سفت کنید (17 Nm)
لرزش شدید/سر و صدا	مهره تیغه/پیچ تیغه شل است	مهره تیغه/پیچ تیغه را سفت کنید (17 Nm)
	تیغه آسیب دیده است	نمونه تعویض تیغه فیچی
فرآیند شارژ ممکن انجام نمی شود	ترمینالهای (کنتاکت های) باتری آلوده شده اند	ترمینالها یا کنتاکت های باتری را بطور مثال از طریق قرار دادن و بیرون آوردن مکرر باتری تمیز کنید، در صورت لزوم باتری را تعویض نمایید
	باتری خراب است، چون توان باتری از درون افت کرده است	باتری را تعویض نمایید
چراغ های LED پس از اتصال به پریز برق روشن نمی شوند	دو شاخه اتصال دستگاه شارژ یا به جریان برق متصل نیست و یا اینکه به درستی متصل نیست	دو شاخه اتصال به جریان برق را (بطور کامل) در داخل پریز برق فشار بدهید
	دو شاخه اتصال، کابل برق و یا دستگاه شارژ ایراد دارد	ولتاژ شبکه را کنترل کنید و شارژر را در صورت لزوم به یکی از تعمیرگاه های مجاز و خدمات پس از فروش نشان دهید

خاموش روشن کردن مکرر ابزار باغبانی هنگام چمن زنی توان برش (مدت کارکرد باتری) را کاهش می دهد. جهت بهینه سازی توان برش (مدت کارکرد باتری) توصیه می شود، به دفعات چمن زنی کنید، ارتفاع برش را بیشتر نمایید و با سرعت مناسب حرکت کنید. مثال زیر رابطه بین ارتفاع برش و توان برش را با توجه به شارژ باتری نشان می دهد.

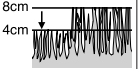
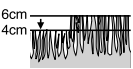
شرایط برش	
چمن نازک و خشک	چمن بسیار نازک و خشک
	
توان برش (Rotak 32 Li)	توان برش (Rotak 32 Li)
تا 100 m ²	تا 150 m ²
توان برش (Rotak 32 Li S)	توان برش (Rotak 32 Li S)
تا 220 m ²	تا 450 m ²

جهت افزایش مدت کارکرد می توان یک باتری اضافی یا یک باتری با ظرفیت بیشتر (Ah) را از خدمات پس از فروش ابزارآلات برقی مجاز بوش تهیه کرد.

نشانگر برای کنترل درجه حرارت

نمایشگر چراغ قرمز برای کنترل دما نشاندهنده این است که باتری یا الکترونیک ابزار باغبانی (در صورت قرار داشتن باتری) در محدوده دمای بهینه قرار ندارد. در این مورد ابزار باغبانی کار نمی کند یا توانش کم است.

کنترل دمای باتری

چراغ LED هنگام فشار دادن دکمه ی یا کلید خاموش روشن (در صورت قرار داشتن باتری) چشمک می زند: باتری خارج از محدوده ی دمای کاری قرار دارد. در صورت وجود دمای بیش از 70°C باتری از مدار خارج می شود تا دوباره به محدوده دمای مجاز کاری برسد.

کنترل دمای الکترونیک ابزار باغبانی

LED قرمز هنگام فشردن کلید قطع و وصل به طور مداوم روشن است: دمای الکترونیک ابزار باغبانی کمتر از 5°C یا بیشتر از 75°C است.

در صورت وجود دمای بیش از 90°C الکترونیک ابزار باغبانی از مدار خارج می شود تا دوباره به محدوده دمای مجاز کاری برسد.

توان برش (مدت کارکرد باتری)

توان برش (مدت کارکرد باتری) به مشخصات چمن یعنی تراکم، رطوبت، اندازه و ارتفاع چمن بستگی دارد.

جستجوی خطا



ایرادها	دلیل ممکن	راه حل
ابزار باغبانی کار نمی کند	امکان گرفتگی	قطع کننده جریان برق را فعال کنید: قسمت پایین ابزار باغبانی را کنترل و در صورت نیاز خالی کنید (همیشه از دستکش باغبانی استفاده کنید)
باتری کاملاً پر نمی شود	باتری وصل (ویا بطور صحیح) وصل نمیباشد	نمونه شارژ کردن باتری جاگذاری باتری
چمن خیلی بلند است	چمن خیلی بلند است	ارتفاع برش بیشتری را تنظیم کنید، ابزار باغبانی را کج کنید تا از فشار اولیه بکاهید
محافظ موتور فعال شده است	محافظ موتور فعال شده است	بگذارید موتور خنک شود و ارتفاع برش بیشتری را تنظیم کنید
باتری خیلی سرد/خیلی داغ است	قطع کننده جریان برق نادرست/ناقص نصب شده است	بگذارید باتری گرم/خنک شود درست نصب کنید
موتور پس از فشار کلید قطع و وصل کمی تأخیر روشن می شود	موتور پس از فشار کلید قطع و وصل کمی تأخیر روشن می شود	کلید قطع و وصل را حدود 3-1 ثانیه فشرده نگهدارید تا موتور را روشن کنید

راهنمایی جهت شارژ کردن

چنانچه چندین بار بطور مداوم و بدون وقفه فرایند شارژ انجام بگیرد، امکان گرم شدن دستگاه شارژ وجود دارد. این امر مهمی نبوده و نشاندهنده ایراد و اختلال در دستگاه شارژ نمیباشد.

افت قابل توجه مدت زمان کارکرد باتری که تازه شارژ شده است، نمایانگر آن است که باتری فرسوده و مستعمل شده و باید تعویض شود.

به نکات مربوط به نحوه از رده خارج کردن باتری توجه کنید.

خنک شدن باتری (Active Air Cooling)

پروانه تنظیم و کنترل کننده جریان هوا که در دستگاه شارژ تعبیه شده است، دمای باتری که در دستگاه شارژ قرار میگیرد را کنترل میکند. چنانچه دمای باتری بیش از 30°C درجه سانتیگراد باشد، باتری بوسیله دستگاه تهویه به میزان دمای ایده آل خنک میشود. دستگاه تهویه (پروانه) در حین کار صدائی ایجاد میکند.

عدم عملکرد پروانه تهویه، نشاندهنده آن است که یا باتری در دمای متعادل قرار دارد و یا اختلالی در عملکرد دستگاه تهویه وجود دارد. در اینصورت مدت زمان شارژ باتری طولانی تر میشود.

راهنمائی های عملی

چراغ نشانگر کنترل میزان شارژ باتری

باتری به یک نمایشگر وضعیت شارژ باتری مجهز است که وضعیت شارژ باتری ها را نشان می دهد. نمایشگر وضعیت شارژ باتری دارای 3 چراغ سبز LED است.

دکمه نمایشگر وضعیت شارژ باتری را فشار دهید تا نمایشگر وضعیت شارژ باتری را فعال کنید. پس از 5 ثانیه نمایشگر وضعیت شارژ باتری خود به خود خاموش می شود.

وضعیت شارژ باتری را می توان پس از برداشتن باتری هم کنترل کرد.

چراغ نشانگر (LED)	ظرفیت باتری
چراغ ممتد 3 چراغ سبز LED	$\geq 2/3$
چراغ ممتد 2 چراغ سبز LED	$\geq 1/3$
چراغ ممتد 1 چراغ سبز LED	$\leq 1/3$
چراغ چشمک زن 1 چراغ سبز LED	احتیاطی

چنانچه پس از فشار دادن دکمه هیچ چراغ LED روشن نشد، باتری خراب است و باید تعویض شود.

به دلایل ایمنی نمایش وضعیت شارژ باتری تنها در صورت متوقف بودن ابزار باغبانی ممکن است.

در حین جریان شارژ باتری، سه چراغ سبز نشانگر (LED) یکی پس از دیگری کوتاه مدت روشن و خاموش میشوند. چنانچه سه چراغ سبز رنگ نشانگر (LED) بطور مداوم روشن بمانند، در اینصورت باتری بطور کامل شارژ شده است. تقریباً پس از 5 دقیقه بعد از اینکه باتری بطور کامل شارژ شد، سه چراغ سبز رنگ (LED) مجدداً خاموش میشوند.

توجه: فرآیند شارژ سریع تنها در صورت بودن باتریها در محدوده دمای مجاز شارژ ممکن است، رجوع کنید به مشخصات فنی.

شارژ کردن باتری

AL 3640 CV
Professional



AL 3620 CV
Professional

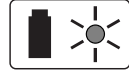

چراغ ممتد نمایشگر سبز رنگ نشاندهنده ی پر بودن کامل شارژ باتری است.

علاوه بر این یک سیگنال به مدت 2 ثانیه به گوش میرسد که شارژ شدن کامل باتری را علامت میدهد.

پس از آن میتوان باتری را برداشت و بلافاصله مورد استفاده قرار داد.

بدون قرار داشتن باتری، چراغ ممتد نمایشگر سبز رنگ این است که دوشاخه در پرز است و شارژر آماده کار می باشد.

دمای باتری زیر 0°C یا بالای 45°C

AL 3640 CV
Professional

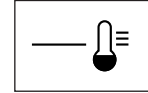

AL 3620 CV
Professional

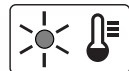

چراغ ممتد نمایشگر قرمز رنگ نمایانگر این است که دمای باتریها خارج از محدوده دمای شارژ سریع بین 0°C - 45°C قرار دارد. به محض رسیدن به محدوده ی دمای مجاز، شارژر خود به خود به شارژ سریع می رود.

چنانچه دمای باتری خارج از محدوده دمای مجاز شارژ باشد، پس از قرار دادن در شارژر، چراغ قرمز LED باتری روشن می شود.

امکان شارژ کردن وجود ندارد

AL 3640 CV
Professional

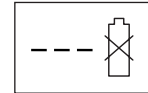

AL 3620 CV
Professional

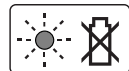

در صورت بروز اختلالی دیگر در فرآیند شارژ توسط چشمک زدن نمایشگر قرمز رنگ مشخص می شود.

فرآیند شارژ شروع نمی شود و شارژ شدن باتری ممکن نیست (رجوع کنید به بخش «جستجوی خطا»).

اطلاعات مربوط به صدا و

ارتعاش

میزان سطح سر و صدا طبق EN 60335-2-77 محاسبه می شود.

سطح ارتعاش صوتی اندازه گیری شده بر حسب a برای ابزار معمولاً برابر است با: سطح فشار صوتی (dB(A): 74; سطح توان صوتی (dB(A): 86. ضریب خطا (عدم قطعیت) $K = 0,5 \text{ dB}$.

میزان کل ارتعاشات a_{h1} (جمع بردارهای سه جهت) و ضریب خطا K بر مبنای استاندارد EN 60335-2-77 محاسبه می شوند:

$$K = 1,5 \text{ m/s}^2, a_{h1} < 2,5 \text{ m/s}^2$$

نحوه نصب و کاربرد

نوع عملکرد	تصویر	صفحه
محتویات ارسالی	1	278
نصب دستگیره	2	278
سر هم کردن سطول جمع آوری چمن	3	279
برداشتن/نصب سطول جمع آوری چمن	4	279
نحوه شارژ کردن باتری	5	279
قرار دادن باتری	6	280
رها کردن قطع کننده جریان برق و آوردن آن به حالت پارک	7	281
تنظیم ارتفاع برش	8	281
روشن کردن	9	282
راهنامه‌ی های عملی	10	283
خاموش کردن، قطع کننده جریان برق را فعال کنید:	11	283
برداشتن باتری	12	284
سرویس تیغه	13	285
نحوه انتخاب متعلقات	14	285

نحوه شارژ کردن باتری

از دستگاه شارژ دیگری استفاده نکنید. فقط این شارژ کننده ها با باتری لیتیوم-یونی ابزار باغبانی شما مطابقت دارند.

به ولتاژ شبکه توجه کنید! ولتاژ منبع جریان برق باید مقادیر مندرج در مشخصات و ارقام فنی دستگاه شارژ شما مطابقت داشته باشد. دستگاههای شارژی را که برای کاربرد تحت ولتاژ 230V ولت مشخص شده اند، می توان تحت ولتاژ 220V ولت نیز بکار برد.

باتری شارژی مجهز به سیستم کنترل کننده دما است که شارژ بین 0°C و 45°C را ممکن می سازد. از این طریق به طول عمر باتری شارژی افزوده می شود.

توجه: باتری دستگاه با شارژ اولیه ارسال میشود. برای دست یافتن به توان کامل باتری، قبل از بکار گیری آن برای اولین بار باید شارژ باتری بطور کامل در دستگاه شارژ تکمیل شود.

باتری های لیتیوم-یونی (Li-Ion) را میتوان همه وقت شارژ نمود، بدون اینکه از طول عمر آن کاسته شود. قطع کردن جریان شارژ آسیبی به باتری نمیرساند.

باتری لیتیوم-یونی از طریق «Electronic Cell Protection (ECP)» در مقابل خالی شدن کامل محافظت می شود. در صورت خالی بودن باتری، ابزار باغبانی بوسیله کلید حفاظتی خاموش می شود: تیغه برش حرکت نمی کند.

توجه پس از خاموش شدن خودکار ابزار باغبانی، دوباره روی کلید خاموش/روشن فشار نیاروید. در غیر اینصورت باتری آسیب می بیند.

فرآیند شارژ

به مجرد اتصال دوشاخه برق شارژر به پریز برق و همچنین قرار گرفتن باتری در داخل محفظه باتری، فرآیند شارژ آغاز می شود.

بوسیله روش ماهرانه شارژ، میزان شارژ باتری بطور اتوماتیک منتص و باتری تحت جریان شارژ ایده آل، بر حسب میزان دما و همچنین ولتاژ آن، شارژ میشود.

با این روش طول عمر باتری افزایش یافته و به هنگام نگهداری آن در داخل دستگاه شارژ همواره بطور کامل، شارژ باقی میماند.

فرآیند شارژ سریع

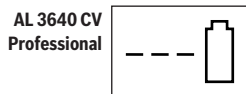

فرآیند شارژ سریع توسط چشمک زدن نمایشگر سبز رنگ مشخص می شود.

قسمتهای قابل نمایش برای باتری: در حین جریان شارژ باتری، سه چراغ سبز نشانگر (LED) یکی پس از دیگری کوتاه مدت روشن و خاموش میشوند. چنانچه سه چراغ سبز رنگ نشانگر (LED) بطور مداوم روشن بمانند، در اینصورت باتری بطور کامل شارژ شده است. تقریباً پس از 5 دقیقه بعد از اینکه باتری بطور کامل شارژ شد، سه چراغ سبز رنگ (LED) مجدداً خاموش میشوند.

راه اندازی و نحوه کاربرد

دستگاه

برای ایمنی شما









توجه! ابزار باغبانی را خاموش کنید، قطع کننده جریان برق را رها کنید و قبل از انجام سرویس و تمیز کردن، باتری را درآورید. همین کار را در صورت بریدگی، آسیب دیدگی یا کلافه شدن کابل دستگاه انجام دهید.

پس از خاموش شدن ابزار باغبانی، تیغه آن چند ثانیه در حرکت می ماند.

احتیاط! به تیغه در حال چرخش دست نزنید.

علامت ها

علامتهای ذیل برای خواندن و فهم دفترچه راهنما مهم می باشند. لطفا این علائم و معانی آنها را به خاطر بسپارید. فهم درست این علائم به شما جهت استفاده ی درست و ایمن از ابزار باغبانی کمک می کند.

معنی	علامت
مسیر یا جهت حرکت	
مسیر یا جهت عکس العمل	
از دستکش ایمنی استفاده کنید	
وزن	
روشن کردن	
خاموش کردن	
کاربری مجاز	
عملکرد ممنوع و غیر مجاز	
متعلقات/قطععات یدکی	

موارد استفاده از دستگاه

ابزار باغبانی جهت چمن زنی در محیط شخصی در نظر گرفته شده است.

مشخصات فنی

چمن زن شارژی		Rotak 32 LI Rotak 32 LI S
باتری شارژی		لیتیوم - یونی (Li-Ion)
شماره فنی		
1,3 -	Ah	2 607 336 631
2,0 -	Ah	1 607 A35 02V
2,6 -	Ah	2 607 336 633
4,0 -	Ah	2 607 337 047
ولتاژ نامی	V=	36
ظرفیت		
2 607 336 631 -	Ah	1,3
1 607 A35 02V -	Ah	2,0
2 607 336 633 -	Ah	2,6
2 607 337 047 -	Ah	4,0
تعداد (cell) باتری		
1,3 -		10
2,0 -		10
2,6 -		20
4,0 -		20
دستگاه شارژ		AL 3620 CV
شماره فنی		
	EU	2 607 225 657
	UK	2 607 225 659
	AU	2 607 225 661
جریان (برق) شارژ	A	2,0
درجه حرارت مجاز برای شارژ	°C	0-45
زمان شارژ (باتریها خالی هستند) **		
1,3 -	min (دقیقه)	55
2,0 -	min (دقیقه)	70
2,6 -	min (دقیقه)	95
4,0 -	min (دقیقه)	140
وزن مطابق استاندارد EPTA-Procedure 01:2014	kg	0,6
کلاس ایمنی		II/□
دستگاه شارژ		AL 3640 CV
شماره فنی		
	EU	2 607 225 099
	UK	2 607 225 101
	AU	2 607 225 103
جریان (برق) شارژ	A	4,0
درجه حرارت مجاز برای شارژ	°C	0-45
زمان شارژ (باتریها خالی هستند) **		
1,3 -	min (دقیقه)	45
2,0 -	min (دقیقه)	45
2,6 -	min (دقیقه)	65
4,0 -	min (دقیقه)	80
وزن مطابق استاندارد EPTA-Procedure 01:2014	kg	1,0
کلاس ایمنی		II/□

** یا شارژر Rotak 32 LI Professional

چمن زن شارژی		Rotak 32 LI Rotak 32 LI S
شماره فنی		3 600 H85 D..
عرض تیغه	cm	32
ارتفاع برش	mm	30-60
حجم، سطل جمع آوری چمن	l	31
وزن مطابق استاندارد EPTA-Procedure 01:2014	kg	10,4
شماره سری		رجوع کنید به برچسب روی ابزار باغبانی

** یا شارژر AL 3620 CV Professional

- ◀ در صورتیکه باتری آسیب دیده باشد و یا از آن بطور بی رویه استفاده شود، ممکن است از باتری بخارهایی متصاعد گردد. در این حالت هوای محیط را تازه کنید؛ اگر احساس ناراحتی کردید، به پزشک مراجعه نمائید. استنشاق این بخارها ممکن است به مجاری تنفسی شما آسیب برساند.
- ◀ تنها از باتری شارژی مناسب برای ابزار بوش استفاده کنید. فقط اینگونه باتری از فشار زیاد مصون می ماند.
- ◀ بوسیله ی اشیاء تیز مانند میخ یا پیچگوشتی یا تأثیر نیروی خارجی ممکن است باتری آسیب ببیند. ممکن است اتصالی داخلی رخ دهد و باتری آتش گیرد، دود کند، منفجر شود یا بیش از حد داغ گردد.
- ◀ از اتصال کوتاه باتری خودداری کنید. خطر انفجار وجود دارد.
- ◀ باتری را در برابر رطوبت و آب حفظ کنید.
- ◀ باتری را منحصراً در دمای بین 20°C - درجه تا 50°C درجه بطور مثال باتری را در تابستان داخل اتومبیل نگذارید.
- ◀ گاه بگاہ شیارهای تهویه باتری را بوسیله یک قلم موی یا برس کوچک نرم و خشک تمیز کنید.

◀ فقط از تیغه های در نظر گرفته شده برای ابزار باغبانی استفاده کنید.

◀ مطمئن شوید که قطعات تعویضی از شرکت بوش باشند.

توضیحات و تذکراتی برای نحوه بهینه کار با باتری

- ◀ قبل از جاگذاری باتری از خاموش بودن ابزار باغبانی مطمئن شوید. قرار دادن باتری در ابزار باغبانی روشن ممکن است باعث بروز حادثه شود.
- ◀ تنها از باتریهای در نظر گرفته شده برای این ابزار باغبانی استفاده کنید. کاربرد سایر باتریها می تواند باعث بروز جراحت یا خطر آتش سوزی گردد.
- ◀ باتری را باز نکنید. خطر اتصال کوتاه وجود دارد.

باتری را در برابر حرارت، از جمله در برابر تابش مداوم خورشید و همچنین در برابر آتش، آب و رطوبت محفوظ بدارید. خطر انفجار وجود دارد.



◀ باتریهای غیر قابل استفاده را از گیره ی کاغذ، سکه، کلید، میخ، پیچ یا سایر اشیاء فلزی که باعث ایجاد کنتاکت می شوند، دور نگاه دارید. یک اتصال کوتاه بین کنتاکتهای باتری می تواند منجر به سوختگی و آتش سوزی شود.

حامل جریان وجود دارد. خود را در برابر خطرات ناشی از برق گرفتگی مصون بدارید.

قطع کننده جریان برق را فعال کنید:

- وقتی که خود را از ابزار باغبانی جدا می کنید،
- قبل از رفع گیر یا بلوکه ها،
- هنگام کنترل ابزار باغبانی، تمیز یا روی آن کار کردن،
- پس از برخورد با یک جسم خارجی. ابزار باغبانی را از لحاظ آسیب دیدگی کنترل کنید آن را بدهید در صورت نیاز سرویس کنند،
- چنانچه ابزار باغبانی به طور غیر عادی شروع به لرزیدن کرد (فورا کنترل کنید).

سرویس و مراقبت

در صورت کار در محدوده

تیغه تیز، همواره از دستکش باغبانی استفاده کنید.

- ◀ از محکم بودن مهره ها، پین ها و پیچها مطمئن شوید تا وضعیت کار ایمنی برای اره چمن زن تضمین گردد.
- ◀ مرتب سطل جمع آوری چمن را از نظر فرسودگی و شکل کنترل کنید.
- ◀ ابزار باغبانی را کنترل کنید و قسمتهای فرسوده یا آسیب دیده را جهت اطمینان تعویض کنید.

استارت روی چمن بلند لازم باشد. در این حالت، طرفی که توسط کاربر با فشار روی دستگیره برگردانده شده است را بیشتر از حد مورد نیاز بلند نکنید. دقت کنید که دستهای شما هنگام تخلیه ابزار باغبانی روی دستگیره قرار گیرند.

- ◀ ابزار باغبانی را مطابق دستورات دفترچه راهنما روشن کنید و دقت کنید که پاهای شما به اندازه کافی از بخشهای در حال چرخش دور باشند.
- ◀ دستها و پاهای خود را در نزدیکی یا زیر بخشهای در حال چرخش نبرید.
- ◀ هنگام کار با ابزار باغبانی از محدوده پرتاب چمن فاصله بگیرید.

◀ ابزار باغبانی را هرگز با موتور روشن بلند یا حمل نکنید.

◀ ابزار باغبانی را دستکاری

- ◀ **نکنید.** تغییرات غیر مجاز می توانند ایمنی ابزار باغبانی تان را کم کنند و منجر به تولید سر و صدا و لرزش شدید شوند.
- ◀ مرتب کابل اتصال و کابل رابط مورد استفاده را کنترل کنید.
- ◀ کابل آسیب دیده را به برق وصل نکنید و به آن قبل از جدا کردن از برق دست نزنید.
- ◀ در صورت آسیب دیدگی کابل، امکان تماس با قسمتهای

- ◀ کاربری بوسیله یک فرد مسؤول استفاده کنند.
- ◀ کودکان باید زیر نظر باشند تا اطمینان حاصل شود که آنها با ابزار برقی بازی نمی کنند.
- ◀ هرگز از چمن زن در صورت بودن اشخاص بخصوص کودکان یا حیوانات در نزدیکی شما استفاده نکنید.
- ◀ کاربر در برابر حوادث یا خسارات روی اشخاص یا املاک مسؤول می باشد.
- ◀ با پای برهنه یا با صندلهای باز از ابزار باغبانی استفاده نکنید.
- ◀ کفش کار محکم و یک شلوار بلند بپوشید.
- ◀ سطوح مورد کار را به دقت بررسی کنید و همه سنگها، تکه ها، سیمها، استخوانها و سایر اجسام متفرقه را جدا کنید.
- ◀ قبل از استفاده همیشه کنترل کنید که تیغه، پیچهای تیغه و سایر قسمتهای بخش برش کهنه یا آسیب دیده نباشند.
- ◀ جهت جلوگیری از بر هم خوردن بالانس، تیغه ها یا پیچهای تیغه فرسوده را به طور کامل عوض کنید.
- ◀ فقط در روز روشن یا زیر نور مناسب چراغ، کار کنید.
- ◀ در صورت بد بودن هوا بخصوص هنگام رعد و برق با ماشین چمن زن کار نکنید.
- ◀ ابزار باغبانی را حتی الامکان در چمن مرطوب بکار نبرید.
- ◀ همواره آرام برانید، هرگز تند حرکت نکنید.
- ◀ ابزار باغبانی را هرگز با تجهیزات محافظ آسیب دیده، سرپوش یا تجهیزات ایمنی مانند محافظ پرتاب و/یا سطل جمع آوری علف بکار نگیرید.
- ◀ از گوشی ایمنی استفاده کنید.
- ◀ **کار در بوته ها می تواند خطرناک باشد.**
- سراسیبهی های با زاویه زیاد را چمن زنی نکنید.
- هنگام کار روی سطوح کج یا چمن مرطوب مطمئن گام بردارید.
- روی سطوح کج همواره به صورت مورب چمن زنی کنید و نه به صورت بالا و پایین.
- هنگام تغییر جهت در سراسیبهی ها کاملا احتیاط کنید.
- ◀ هنگام حرکت به عقب یا کشیدن ابزار باغبانی کاملا احتیاط کنید.
- ◀ هنگام چمن زنی ابزار باغبانی را همیشه به جلو برانید و هیچگاه آن را به طرف بدن خود نکشید.
- ◀ تیغه ها بایستی رو به بالا باشند، هنگامی که ابزار باغبانی را جهت حمل و بر می گردانید، وقتی که از روی سطوح پوشیده بدون علف رد می شوید و هنگامی که ابزار باغبانی را از یا به جایی جهت چمن زنی حمل می کنید.
- ◀ ابزار باغبانی را هنگام استارت یا روشن بودن موتور واژگون نکنید، غیر از اینکه اینکار برای

فارسی

قبل از تماس با قسمت‌های ابزار باغبانی، بگذارید به طور کامل بایستند. تیغه‌ها پس از خاموش شدن برای مدتی در حرکت می‌مانند و می‌توانند باعث ایجاد جراحات شوند.



ابزار باغبانی را در برابر باران حفظ کنید یا زیر باران رها نکنید.



خود را در برابر شوک الکتریکی مصون بدانید. مربوط نمی‌شود.



دستگاه شارژ را در مکان‌های خشک بکار برید.



شارژر به یک ترانس ایمنی مجهز می‌باشد.



کاربری

کاربری

◀ هرگز به کودکان یا سایر افراد نا آشنا اجازه استفاده از ابزار باغبانی را ندهید. مقررات مربوط به هر کشور می‌توانند سن کاربر را محدود کنند. چنانچه از ابزار باغبانی استفاده نمی‌کنید، آن را دور از دسترس کودکان نگهدارید.

◀ کودکان و سایر افراد دارای کاستی‌های روحی و جسمی یا بدون تجربه یا آشنایی که نمی‌توانند ابزار باغبانی را با اطمینان بکار برند، نباید از ابزار برقی بدون نظارت یا توجیه روش

راهنمائی‌های ایمنی توجه! همه دستورات ایمنی را به دقت بخوانید. خود را با قسمت‌های کاربری و نحوه استفاده از ابزار باغبانی آشنا کنید. لطفا دفترچه راهنما را برای آینده خوب نگهداری کنید.

توضیح علائم روی ابزار باغبانی

هشدارهای عمومی.



دفترچه ی راهنما را تا انتها بخوانید.



توجه کنید که اشخاص در نزدیکی شما بوسیله اجسام خارجی پرتاب شده زخمی نشوند.



اشخاص نزدیک خود را در فاصله ایمن از ابزار باغبانی نگهدارید.



تیغه تیز است. جهت محافظت از انگشتان پا و دست خود احتیاط کنید.



قبل از تمیز کردن یا سرویس و یا در صورتی که ابزار باغبانی را حتی برای مدتی کوتاه بدون نظارت رها می‌کنید، آن را از جریان برق قطع کنید.



مربوط نمی‌شود.



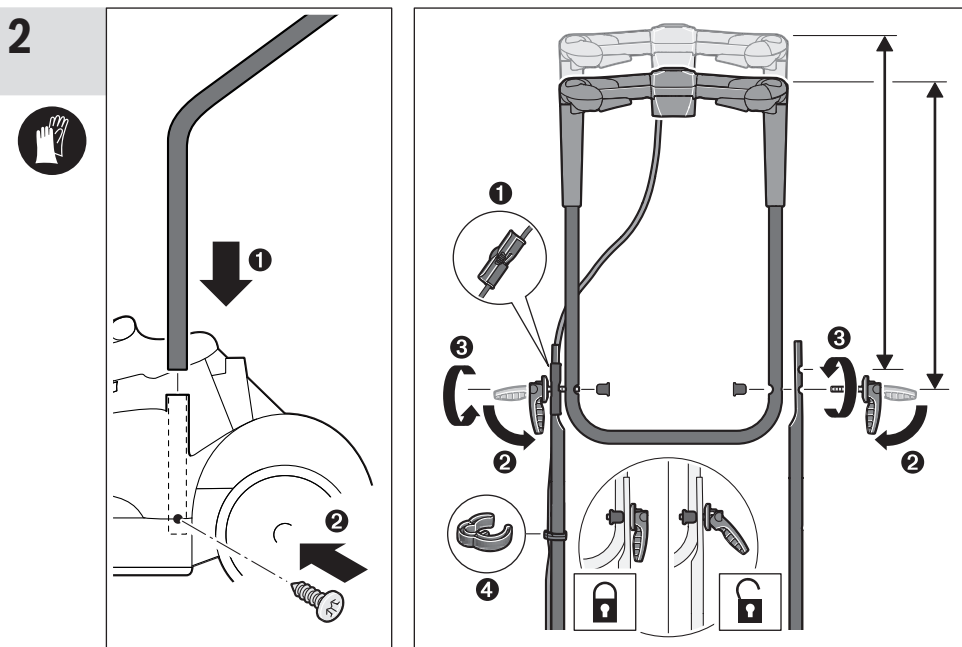
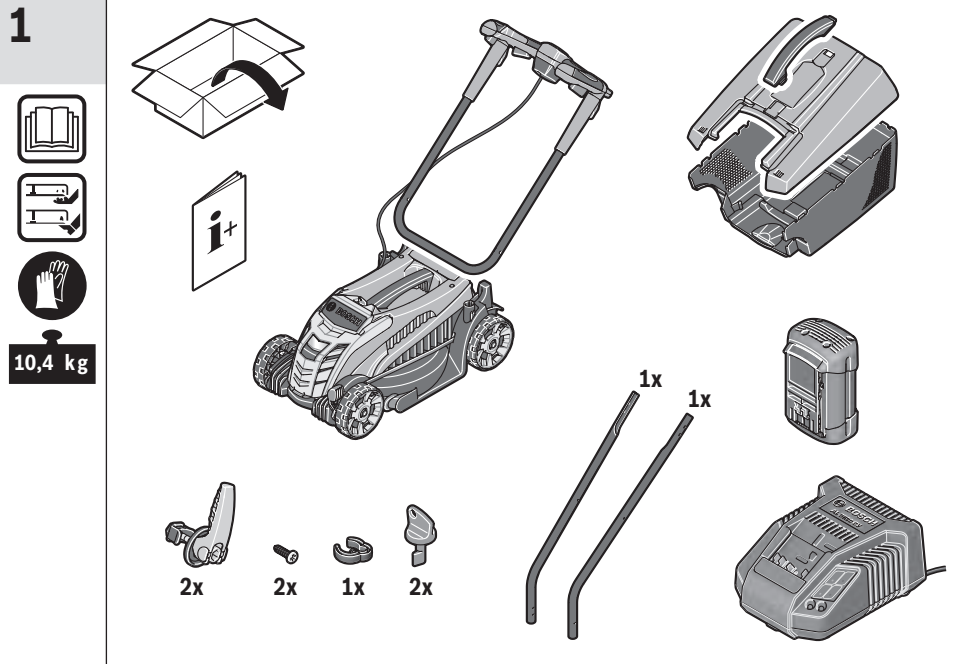

3

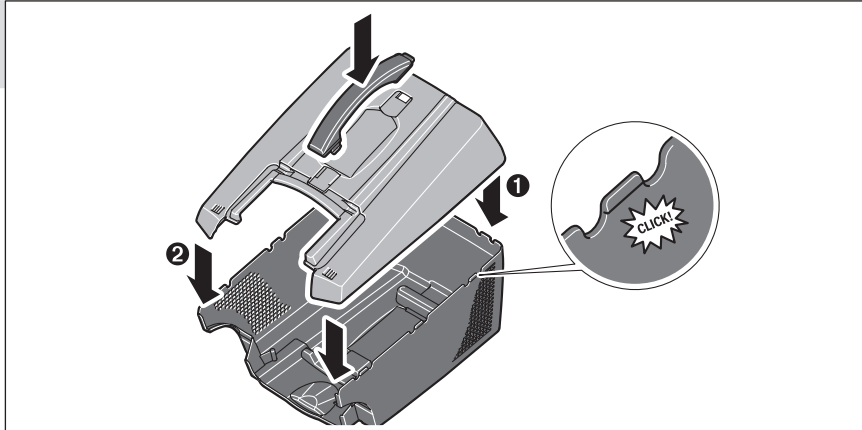

4

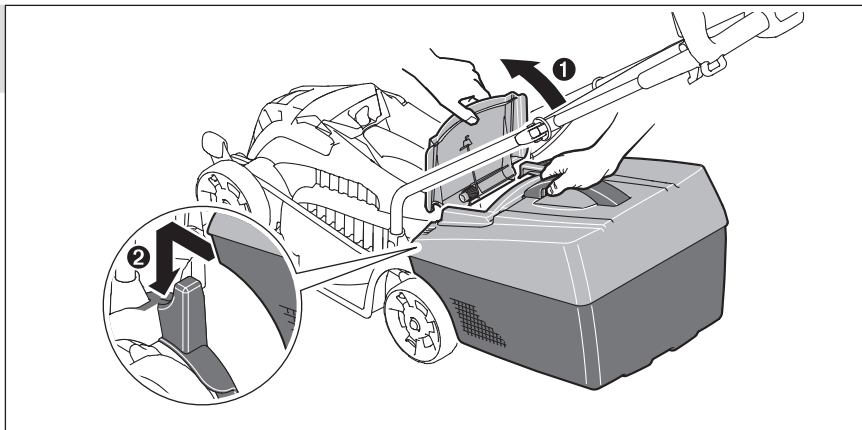

5

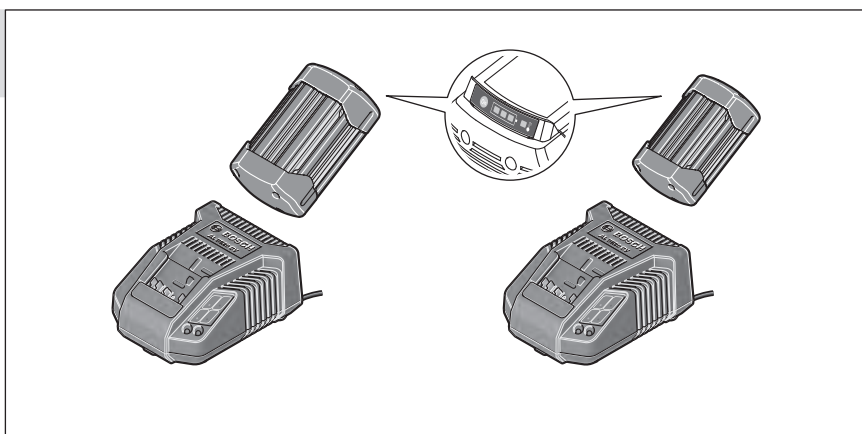



6

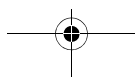
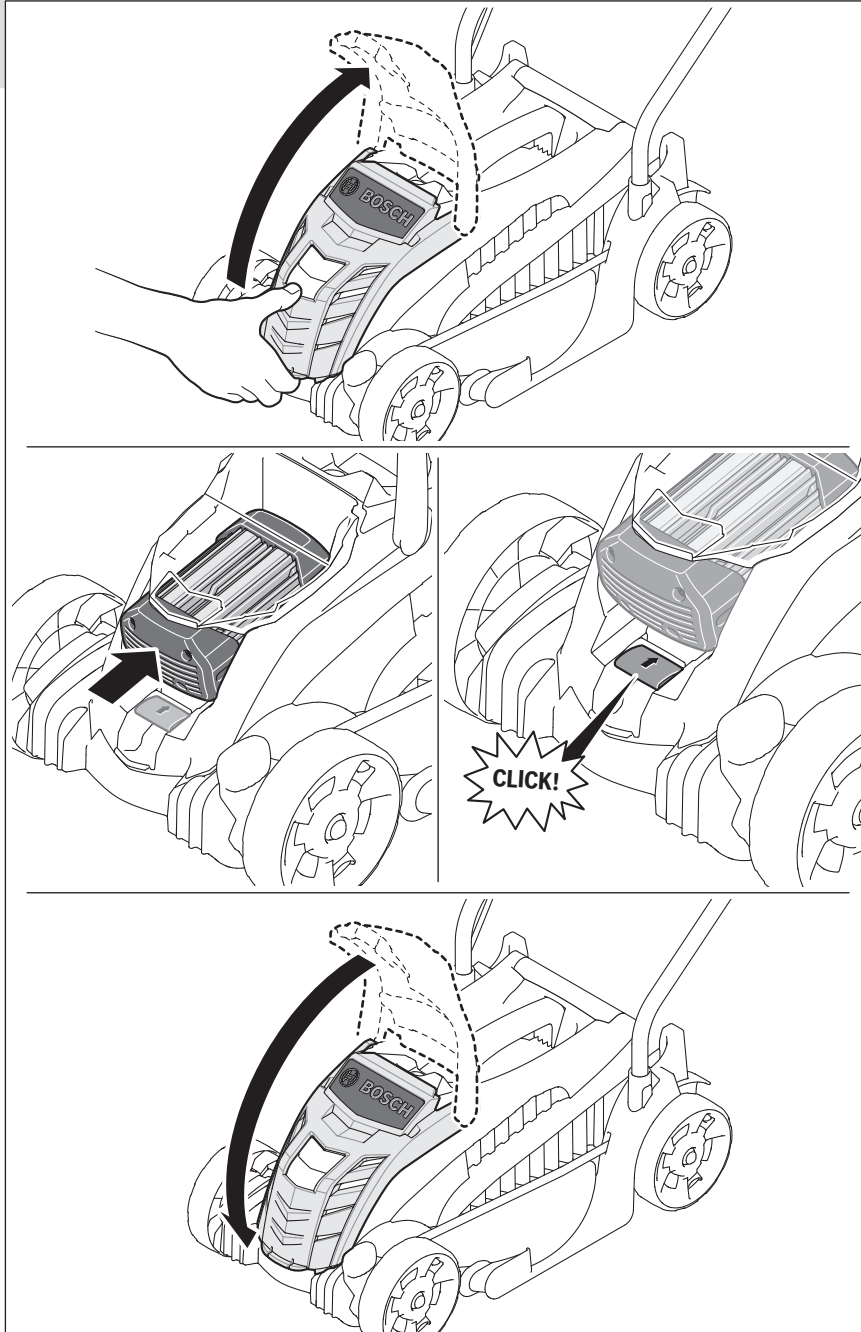



7

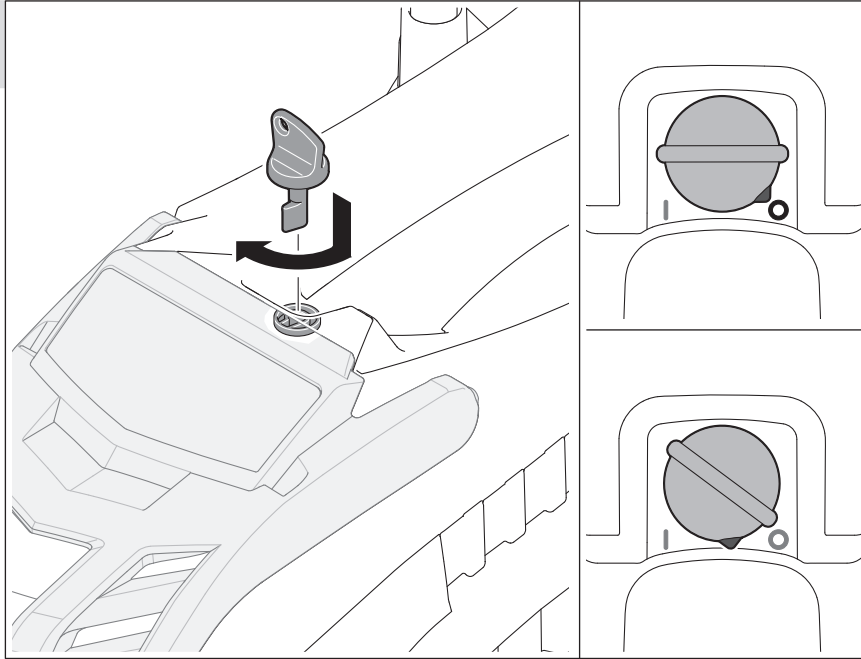

8

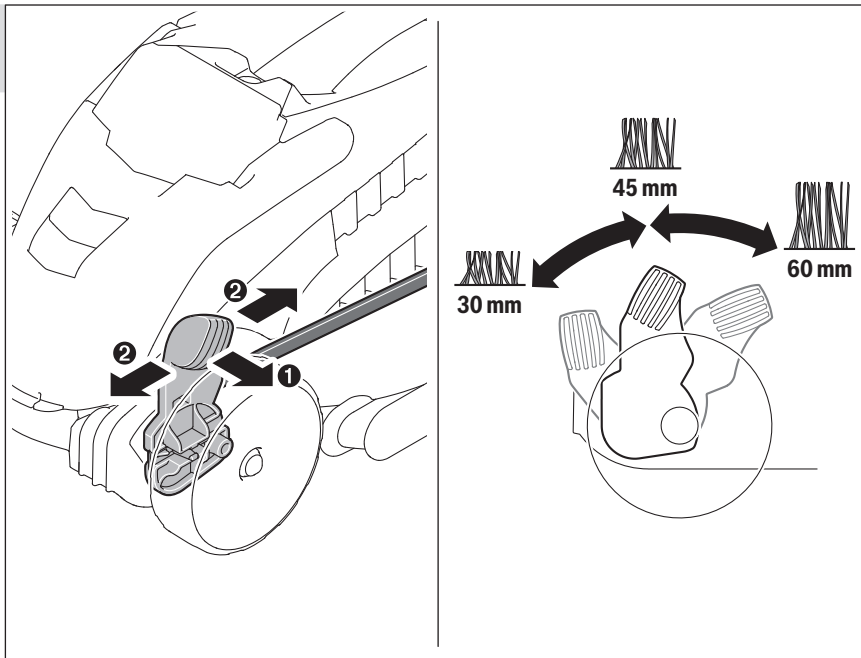



10

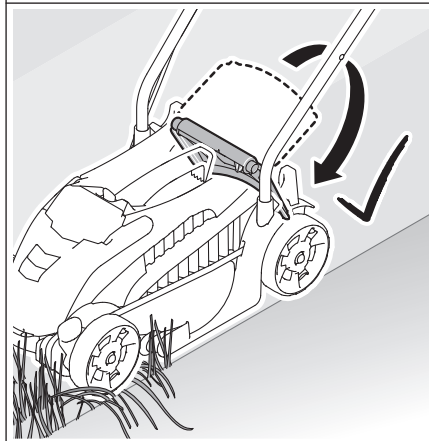
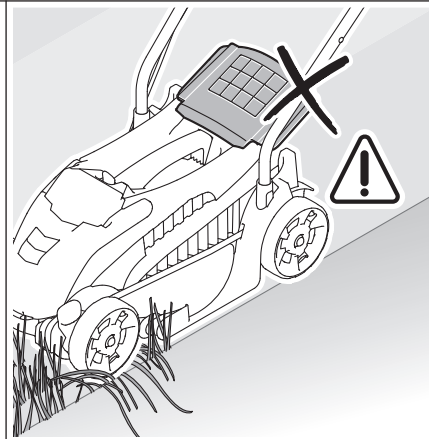
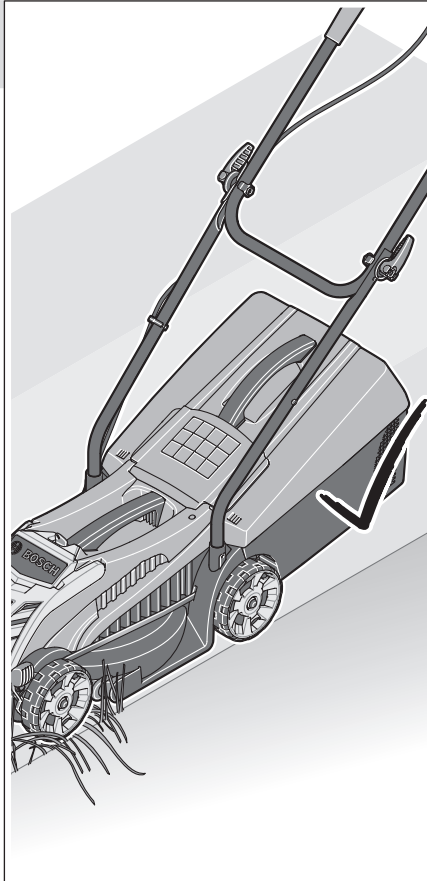

11

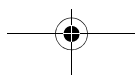
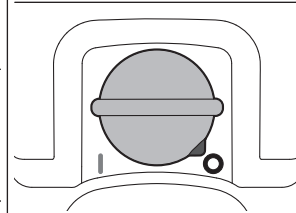
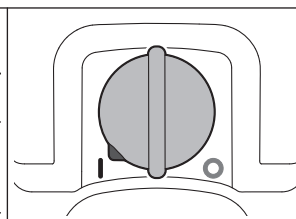
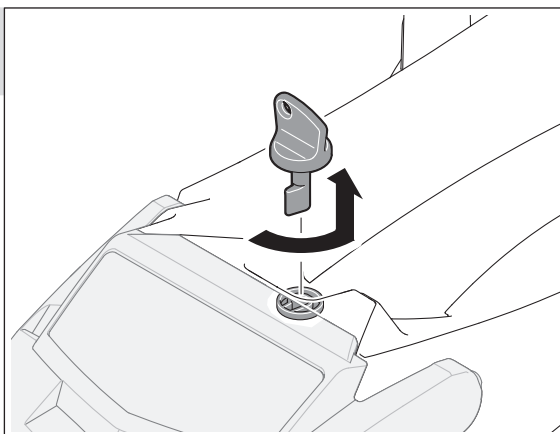



12

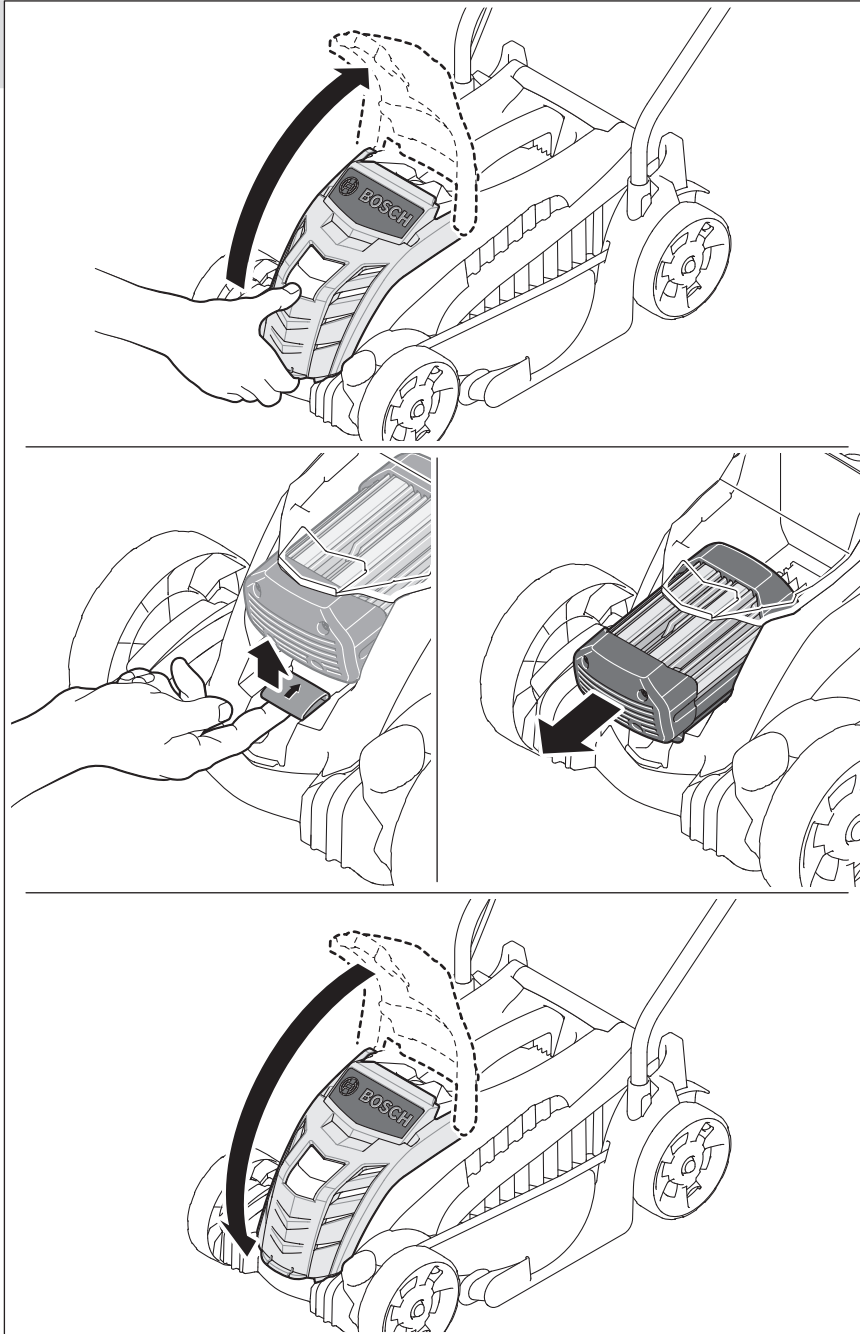

13

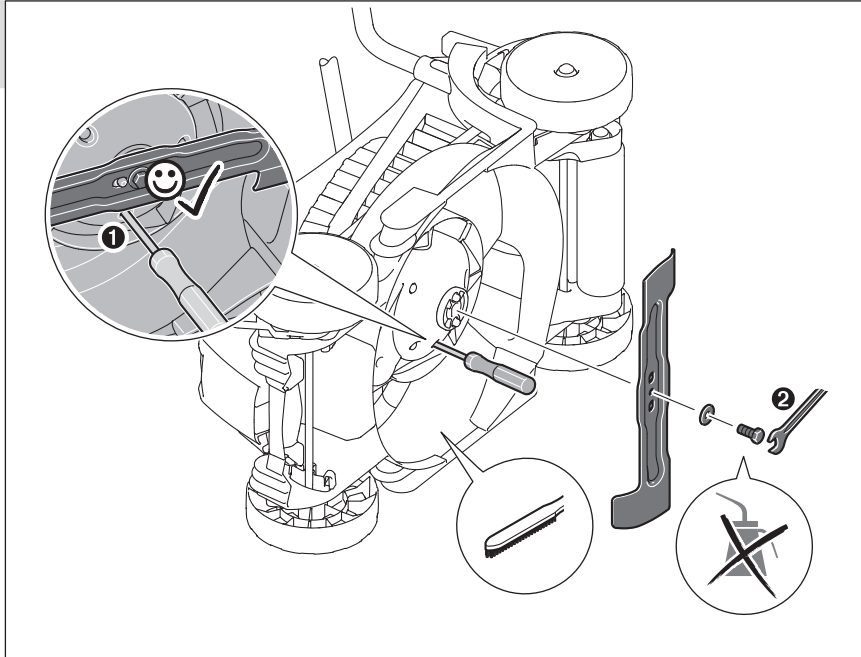

14



F 016 800 332



F 016 800 346
(4,0 Ah)

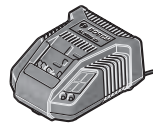

2 607 225 657 (EU)
2 607 225 659 (UK)



2 607 225 099 (EU)
2 607 225 101 (UK)

I		CE
de	EU-Konformitätserklärung Akku-Rasenmäher Sachnummer	Wir erklären in alleiniger Verantwortung, dass die genannten Produkte allen einschlägigen Bestimmungen der nachfolgend aufgeführten Richtlinien und Verordnungen entsprechen und mit folgenden Normen übereinstimmen.
en	EU Declaration of Conformity Cordless Lawnmower Article number	We declare under our sole responsibility that the stated products comply with all applicable provisions of the directives and regulations listed below and are in conformity with the following standards.
fr	Déclaration de conformité UE Tondeuse sans fil N° d'article	Nous déclarons sous notre propre responsabilité que les produits décrits sont en conformité avec les directives, règlements normatifs et normes énumérés ci-dessous.
es	Declaración de conformidad UE Cortacésped accionado por acumulador N° de artículo	Declaramos bajo nuestra exclusiva responsabilidad, que los productos nombrados cumplen con todas las disposiciones correspondientes de las Directivas y los Reglamentos mencionados a continuación y están en conformidad con las siguientes normas.
pt	Declaração de Conformidade UE Corta-relvas sem fio N.º do produto	Declaramos sob nossa exclusiva responsabilidade que os produtos mencionados cumprem todas as disposições e os regulamentos indicados e estão em conformidade com as seguintes normas.
it	Dichiarazione di conformità UE Tosaerba a batteria Codice prodotto	Dichiariamo sotto la nostra piena responsabilità che i prodotti indicati sono conformi a tutte le disposizioni pertinenti delle Direttive e dei Regolamenti elencati di seguito, nonché alle seguenti Normative.
nl	EU-conformiteitsverklaring Accu-grasmaaier Productnummer	Wij verklaren op eigen verantwoordelijkheid dat de genoemde producten voldoen aan alle desbetreffende bepalingen van de hierna genoemde richtlijnen en verordeningen en overeenstemmen met de volgende normen.
da	EU-overensstemmelseserklæring Akku-plæneklipper Typenummer	Vi erklærer som eneansvarlige, at det beskrevne produkt er i overensstemmelse med alle gældende bestemmelser i følgende direktiver og forordninger og opfylder følgende standarder.
sv	EU-konformitetsförklaring Sladdlös gräsklippare Produktnummer	Vi förklarar under eget ansvar att de nämnda produkterna uppfyller kraven i alla gällande bestämmelser i de nedan angivna direktiven och förordningarna och att de stämmer överens med följande normer.
no	EU-samsvarserklæring Batteridrevet gressklipper Produktnummer	Vi erklærer under eneansvar at de nevnte produktene er i overensstemmelse med alle relevante bestemmelser i direktivene og forordningene nedenfor og med følgende standarder.
fi	EU-vaatimustenmukaisuusvakuutus Akkuruohonleikkuri Tuotenumero	Vakuutamme täten, että mainitut tuotteet vastaavat kaikkia seuraavien direktiivien ja asetusten asiaankuuluvia vaatimuksia ja ovat seuraavien standardien vaatimusten mukaisia.
el	Δήλωση πιστότητας ΕΕ Χλοκοπτικό μπαταρίας Αριθμός ευρετηρίου	Δηλώνουμε με αποκλειστική μας ευθύνη, ότι τα αναφερόμενα προϊόντα αντιστοιχούν σε όλες τις σχετικές διατάξεις των πιο κάτω αναφερόμενων οδηγιών και κανονισμών και ταυτίζονται με τα ακόλουθα πρότυπα.
tr	AB Uygunluk beyanı Akülü çim biçme makinesi Ürün kodu	Tek sorumlu olarak, tanımlanan ürünün aşağıdaki yönetmelik ve direktiflerin geçerli bütün hükümlerine ve aşağıdaki standartlara uygun olduğunu beyan ederiz.
pl	Deklaracja zgodności UE Kosiarka akumulatorowa Numer katalogowy	Oświadczamy z pełną odpowiedzialnością, że niniejsze produkty odpowiadają wszystkim wymaganiom poniżej wyszczególnionych dyrektyw i rozporządzeń, oraz że są zgodne z następującymi normami.
cs	EU prohlášení o shodě Akumulátorová travní sekačka Objednací číslo	Prohlašujeme na výhradní zodpovědnost, že uvedený výrobek splňuje všechna příslušná ustanovení níže uvedených směrnic a nařízení a je v souladu s následujícími normami:
sk	EÚ vyhlásenie o zhode Akumulátorová kosačka na trávnu Vecné číslo	Vyhlasujeme na výhradnú zodpovednosť, že uvedený výrobok spĺňa všetky príslušné ustanovenia nižšie uvedených smerníc a nariadení a je v súlade s nasledujúcimi normami:
hu	EU konformitási nyilatkozat Akkumulátoros fűnyírógép Cikkszám	Egyedüli felelősséggel kijelentjük, hogy a megnevezett termék megfelelnek az alábbiakban felsorolásra kerülő irányelvek és rendeletek valamennyi idevágó előírásainak és megfelelnek a következő szabványoknak.

CE		II
ru	Заявление о соответствии ЕС Аккумуляторная газонакопительная Товарный №	Мы заявляем под нашу единоличную ответственность, что названные продукты соответствуют всем действующим предписаниям нижеуказанных директив и распоряжений, а также нижеуказанных норм.
uk	Заява про відповідність ЄС Акумуляторна газонакопительна Товарний номер	Ми заявляємо під нашу одноособову відповідальність, що названі вироби відповідають усім чинним положенням нижчеозначених директив і розпоряджень, а також нижчеозначеним нормам.
kk	ЕО сәйкестік мағлұмдамасы Акумулятормен жұмыс істейтін көгалшапқыш Өнім нөмірі	Өз жауапкершілікпен біз аталған өнімдер төменде жазылған директикалар мен жарлықтардың тиісті қағидаларына сәйкестігін және төмендегі нормаларға сай екенін білдіреміз.
ro	Declarație de conformitate UE Mașină ce tuns iarba cu acumulator Număr de identificare	Declarăm pe proprie răspundere că produsele menționate corespund tuturor dispozițiilor relevante ale directivelor și reglementărilor enumerate în cele ce urmează și sunt în conformitate cu următoarele standarde.
bg	ЕС декларация за съответствие Акумуляторна тревокосачка Каталожен номер	С пълна отговорност ние декларираме, че посочените продукти отговарят на всички валидни изисквания на директивите и разпоредбите по-долу и съответства на следните стандарти.
mk	EU-Изјава за сообразност Бежична косачка Број на дел/артикл	Со целосна одговорност изјавуваме, дека опишаните производи се во согласност со сите релевантни одредби на следните регулативи и прописи и се во согласност со следните норми.
sr	EU-izjava o usaglašenosti Akumulator-kosačica za travu Broj predmeta	Na sopstvenu odgovornost izjavljujemo, da navedeni proizvodi odgovaraju svim dotičnim odredbama naknadno navedenih smernica u uredba i da su u skladu sa sledećim standardima.
sl	Izjava o skladnosti EU Akumulatorska kosilnica Številka artikla	Izjavljamo pod izključno odgovornostjo, da je omenjen izdelek v skladu z vsemi relevantnimi določili direktiv in uredb ter ustreza naslednjim standardom.
hr	EU izjava o sukladnosti Akumulatorska kosilica za travu Kataloški br.	Pod punom odgovornošću izjavljujemo da navedeni proizvodi odgovaraju svim relevantnim odredbama direktiva i propisima navedenima u nastavku i da su sukladni sa sljedećim normama.
et	EL-vastavusdeklaratsioon Akumuriiduk Tootenumber	Kinnitame ainuvastutajatena, et nimetatud tooted vastavad järgnevalt loetletud direktiivide ja määruste kõikidele asjaomastele nõuetele ja on kooskõlas järgmiste normidega.
lv	Deklarācija par atbilstību ES standartiem Akumulatora zāliena plāvējs Izstrādājuma numurs	Mēs ar pilnu atbildību paziņojam, ka šeit aplūkoti izstrādājumi atbilst visiem tālāk minētajās direktīvās un rīkojumos ietvertajām saistošajām nostādņēm, kā arī sekojošiem standartiem.
lt	ES atitikties deklaracija Akumuliatorinė žoliapjovė Gaminio numeris	Atsakingai pareiškiame, kad išvardyti gaminiai atitinka visus privalomus žemiau nurodytų direktyvų ir reglamentų reikalavimus ir šiuos standartus.
	Rotak 32 LI	3 600 H85 D..
	Rotak 32 LI S	3 600 H85 D..
		2006/42/EC 2014/30/EU 2011/65/EU 2000/14/EC EN 60335-1:2012+A11:2014 EN 60335-2-77: 2010 EN 50581:2012 EN 55014-1:2006+A1:2009+A2:2011 EN 55014-2:1997+A1:2001+A2:2008 EN 61000-4-2:2009

III	CE
de	2000/14/EG: Gemessener Schalleistungspegel 86 dB(A), Unsicherheit K = 0,5 dB, garantierter Schalleistungspegel 87 dB(A); Bewertungsverfahren der Konformität gemäß Anhang VI. Produktkategorie: 32 Benannte Stelle: TÜV Rheinland Intercert Kft., Budapest, Hungary, Nr. 1008 Technische Unterlagen bei: *
en	2000/14/EC: Measured sound power level 86 dB(A), uncertainty K = 0.5 dB, guaranteed sound power level 87 dB(A); Conformity assessment procedure in accordance with annex VI. Product category: 32 Notified body: TÜV Rheinland Intercert Kft., Budapest, Hungary, Nr. 1008 Technical file at: *
fr	2000/14/CE : niveau de puissance acoustique mesuré 86 dB(A), incertitude K = 0,5 dB, niveau de puissance acoustique garanti 87 dB(A) ; procédure d'évaluation de conformité selon l'annexe VI. Catégorie de produit : 32 Centre de contrôle cité : TÜV Rheinland Intercert Kft., Budapest, Hungary, Nr. 1008 Dossier technique auprès de : *
es	2000/14/CE: nivel medido de la potencia acústica 86 dB(A), tolerancia K = 0,5 dB, nivel garantizado de la potencia acústica 87 dB(A); método de evaluación de la conformidad según anexo VI. Categoría de producto: 32 Lugar denominado: TÜV Rheinland Intercert Kft., Budapest, Hungary, Nr. 1008 Documentos técnicos de: *
pt	2000/14/CE: Nível de potência acústica medido 86 dB(A), insegurança K = 0,5 dB, nível de potência acústica garantido 87 dB(A); processo de avaliação da conformidade de acordo com o anexo VI. Categoria de produto: 32 Organismo notificado: TÜV Rheinland Intercert Kft., Budapest, Hungary, Nr. 1008 Documentação técnica pertencente à: *
it	2000/14/CE: livello di potenza sonora misurato 86 dB(A), incertezza K = 0,5 dB, livello di potenza sonora garantito 87 dB(A); procedimento di valutazione della conformità secondo l'Allegato VI. Categoria prodotto: 32 Ente incaricato: TÜV Rheinland Intercert Kft., Budapest, Hungary, Nr. 1008 Documentazione Tecnica presso: *
nl	2000/14/EG: gemeten geluidsvermogensniveau 86 dB(A), onzekerheid K = 0,5 dB, gegarandeerd geluidsvermogensniveau 87 dB(A); beoordelingsmethode van de overeenstemming volgens bijlage VI. Productcategorie: 32 Aangewezen instantie: TÜV Rheinland Intercert Kft., Budapest, Hungary, Nr. 1008 Technisch dossier bij: *
da	2000/14/EF: Målt lydeffektniveau 86 dB(A), usikkerhed K = 0,5 dB, garanteret lydeffektniveau 87 dB(A); overensstemmelsesvurderingsprocedure som omhandlet i bilag VI. Produktkategori: 32 Bemyndiget organ: TÜV Rheinland Intercert Kft., Budapest, Hungary, Nr. 1008 Tekniske bilag ved: *
sv	2000/14/EG: Uppmätt bullernivå 86 dB(A), osäkerhet K = 0,5 dB, garanterad bullernivå 87 dB(A); konformitetens bedömningsmetod enligt bilaga VI. Produktkategori: 32 Angivet provningsställe: TÜV Rheinland Intercert Kft., Budapest, Hungary, Nr. 1008 Teknisk dokumentation: *
no	2000/14/EC: Målt lydeffektnivå 86 dB(A), usikkerhet K = 0,5 dB, garantert lydeffektnivå 87 dB(A); samsvarsvurderingsmetode i henhold til vedlegg VI. Produktkategori: 32 Bemyndiget organ: TÜV Rheinland Intercert Kft., Budapest, Hungary, Nr. 1008 Teknisk dokumentasjon hos: *
fi	2000/14/EY: mitattu äänitehotaso 86 dB(A), epävarmuus K = 0,5 dB, taattu äänitehotaso 87 dB(A); vaatimustenmukaisuuden arviointimenetelmä liitteen VI mukaisesti. Tuotekategoria: 32 Ilmoitettu laitos: TÜV Rheinland Intercert Kft., Budapest, Hungary, Nr. 1008 Tekniset asiakirjat saatavana: *
el	2000/14/EK: Μετρημένη στάθμη ηχητικής ισχύος 86 dB(A), ανασφάλεια K = 0,5 dB, εγγυημένη στάθμη ηχητικής ισχύος 87 dB(A). Διαδικασία αξιολόγησης της πιστότητας σύμφωνα με το παράρτημα VI. Κατηγορία προϊόντος: 32 Αναφερόμενος οργανισμός: TÜV Rheinland Intercert Kft., Budapest, Hungary, Nr. 1008 Τεχνικά έγγραφα στη: *
tr	2000/14/EC: Ölçülen ses gücü seviyesi 86 dB(A), tolerans K = 0,5 dB, garanti edilen ses gücü seviyesi 87 dB(A); uygunluk değerlendirme yöntemi ek VI uyarınca. Ürün kategorisi: 32 Onaylanmış kuruluş: TÜV Rheinland Intercert Kft., Budapest, Hungary, Nr. 1008 Teknik belgelerin bulunduğu yer: *

CE	IV
pl	2000/14/WE: pomierzony poziom mocy akustycznej 86 dB(A), niepewność K = 0,5 dB, gwarantowany poziom mocy akustycznej 87 dB(A); procedura oceny zgodności zgodnie z załącznikiem VI. Kategoria produktów: 32 Jednostka certyfikująca: TÜV Rheinland Intercert Kft., Budapest, Hungary, Nr. 1008 Dokumentacja techniczna: *
cs	2000/14/ES: změněná hladina akustického výkonu 86 dB(A), nejistota K = 0,5 dB, zaručená hladina akustického výkonu 87 dB(A); metoda posouzení shody podle dodatku VI. Kategorie výrobku: 32 Uvedená zkušební instituce: TÜV Rheinland Intercert Kft., Budapest, Hungary, Nr. 1008 Technické podklady u: *
sk	2000/14/ES: odmeraná hladina akustického výkonu 86 dB(A), neistota K = 0,5 dB, zaručená hladina akustického výkonu 87 dB(A); metóda posúdenia zhody podľa dodatku VI. Kategória výrobku: 32 Uvedená skúšobná inštitúcia: TÜV Rheinland Intercert Kft., Budapest, Hungary, Nr. 1008 Technické podklady má spoločnosť: *
hu	2000/14/EK: Mért hangteljesítmény-szint 86 dB(A), K szórás = 0,5 dB, garantált hangteljesítmény-szint 87 dB(A); a konformitás kiértékelési eljárás lásd a VI Függelékben. Termékkategória: 32 Megnevezett intézet: TÜV Rheinland Intercert Kft., Budapest, Hungary, Nr. 1008 Műszaki dokumentumok megőrzési pontja: *
ru	2000/14/EC: Измеренный уровень звуковой мощности 86 dB(A), погрешность K = 0,5 dB, гарантированный уровень звуковой мощности 87 dB(A); процедура оценки соответствия согласно приложения VI. Категория продукта: 32 Назначенный орган: TÜV Rheinland Intercert Kft., Budapest, Hungary, Nr. 1008 Техническая документация хранится у: *
uk	2000/14/EC: виміряна звукова потужність 86 dB(A), похибка K = 0,5 dB, гарантована звукова потужність 87 dB(A); процедура оцінки відповідності відповідно до додатку VI. Категорія продукту: 32 Призначений орган: TÜV Rheinland Intercert Kft., Budapest, Hungary, Nr. 1008 Технічна документація зберігається у: *
kk	2000/14/EC: Өлшелген дыбыс қаттылығы 86 dB(A), дәлсіздік K = 0,5 dB, кепілденген дыбыс қаттылығы 87 dB(A); Сәйкестікті анықтау әдісі VI тіркелгісі бойынша. Өнім санаты: 32 Аталған жай: TÜV Rheinland Intercert Kft., Budapest, Hungary, Nr. 1008 Техникалық құжаттар: *
ro	2000/14/CE: Nivel măsurat al puterii sonore 86 dB(A), incertitudine K = 0,5 dB, nivel garantat al puterii sonore 87 dB(A); procedură de evaluare a conformității potrivit Anexei VI. Categorie produse: 32 Organism notificat: TÜV Rheinland Intercert Kft., Budapest, Hungary, Nr. 1008 Documentație tehnică la: *
bg	2000/14/EO: измерено ниво на звуковата мощност 86 dB(A), неопределеност K = 0,5 dB, гарантирано ниво на мощността на звука 87 dB(A); метод за оценка на съответствието съгласно приложение VI. Категория продукт: 32 Сертифициращ орган: TÜV Rheinland Intercert Kft., Budapest, Hungary, Nr. 1008 Техническа документация при: *
mk	2000/14/EC: Измерено ниво на звучна јачина 86 dB(A), несигурност K = 0,5 dB, загарантирано ниво на звучна јачина 87 dB(A); постапка за процена на сообразноста според прилог VI. Категорија на производ: 32 Назначено тело: TÜV Rheinland Intercert Kft., Budapest, Hungary, Nr. 1008 Техничка документација кај: *
sr	2000/14/EC: izmereni nivo ostvarene buke 86 dB(A), nepouzdanost K = 0,5 dB, garantovani nivo ostvarene buke 87 dB(A); postupak ocenjivanja usaglašenosti prema prilogu VI. Kategorija proizvoda: 32 nadležna instanca: TÜV Rheinland Intercert Kft., Budapest, Hungary, Nr. 1008 Tehnička dokumentacija kod: *
sl	2000/14/ES: Izmerjena raven zvočne moči 86 dB(A), negotovost K = 0,5 dB, zagotovljena raven zvočne moči 87 dB(A); postopek za presojo skladnosti v skladu s prilogu VI. Kategorija izdelka: 32 Pristojni organ: TÜV Rheinland Intercert Kft., Budapest, Hungary, Nr. 1008 Tehnična dokumentacija pri: *
hr	2000/14/EZ: Izmjerena razina učinka buke 86 dB(A), nesigurnost K = 0,5 dB, zajamčena razina učinka buke 87 dB(A); postupak ocjenjivanja sukladnosti prema dodatku VI. Kategorija proizvoda: 32 Tijelo za ocjenjivanje sukladnosti: TÜV Rheinland Intercert Kft., Budapest, Hungary, Nr. 1008 Tehnička dokumentacija se može dobiti kod: *

V **CE**

et 2000/14/EÜ: Mõõdetud helivõimsustase 86 dB(A), mõõtemääramatus K = 0,5 dB, garanteeritud helivõimsustase 87 dB(A); vastavuse hindamise meetod vastavalt lisale VI. Tootekategooria: 32
Teavitatud asutus: TÜV Rheinland Intercert Kft., Budapest, Hungary, Nr. 1008
Tehnilised dokumendid saadaval: *

lv 2000/14/EK: izmēritais trokšņa jaudas līmenis ir 86 dB(A), izkliede K ir = 0,5 dB, garantētais trokšņa jaudas līmenis ir 87 dB(A); atbilstības novērtēšana ir veikta saskaņā ar pielikumu VI. Izstrādājuma kategorija: 32
Deklarētā pārbaudes vieta: TÜV Rheinland Intercert Kft., Budapest, Hungary, Nr. 1008
Tehniskā dokumentācija no: *

lt 2000/14/EB: išmatuotas garso galios lygis 86 dB(A), paklaida K = 0,5 dB, garantuotas garso galios lygis 87 dB(A); atitikties vertinimas atliktas pagal priedą VI. Gaminio kategorija: 32
Notifikuota įstaiga: TÜV Rheinland Intercert Kft., Budapest, Hungary, Nr. 1008
Techninė dokumentacija saugoma: *

**BOSCH*** Bosch Lawn and Garden Ltd., PT-HG/ENS-PA2,
Stowmarket, Suffolk IP14 1EY, England

Henk Becker
Executive Vice President
Engineering and Manufacturing

Helmut Heinzelmann
Head of Product Certification

Robert Bosch Power Tools GmbH, 70538 Stuttgart, GERMANY
Stuttgart, 01.01.2017