



**BOSCH**



Register your  
new device on  
MyBosch now and  
get free benefits:  
[bosch-home.com/  
welcome](https://bosch-home.com/welcome)

# MUM Serie | 2

## MUMS2....

<b>[de]</b>	Gebrauchsanleitung	Universal-Küchenmaschine	7
<b>[en]</b>	User manual	Universal kitchen machine	25
<b>[fr]</b>	Notice d'utilisation	Robots pâtisseries	40
<b>[it]</b>	Istruzioni per l'uso	Macchina da cucina universale	57
<b>[nl]</b>	Gebruiksaanwijzing	Keukenmachine	74
<b>[da]</b>	Brugsanvisning	Køkkenmaskine	91
<b>[no]</b>	Bruksanvisning	Kjøkkenmaskin	106
<b>[sv]</b>	Bruksanvisning	Köksmaskin	120
<b>[fi]</b>	Käyttöohje	Yleiskone	134

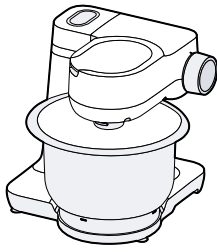

**A**



**B**



**C**



**D**



**E**

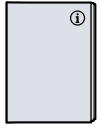

**F**

**1**

**3**

**2**

**1**

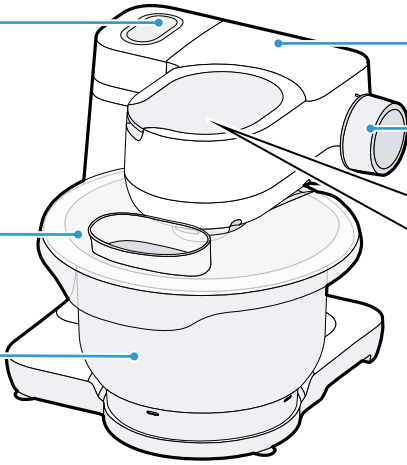

**4**

**5**

**6**

**7**

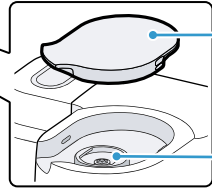

**8**

**9**

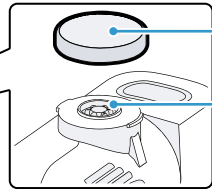

**10**

**11**

**12**

**13**

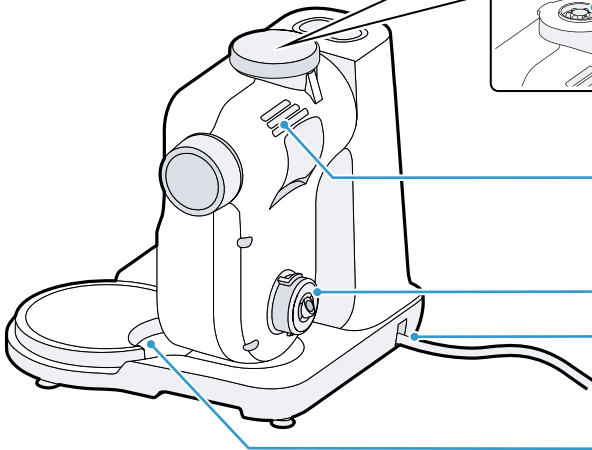

**2**

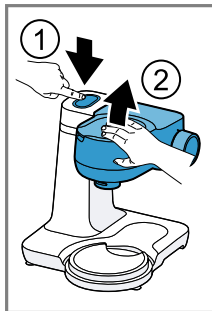

3

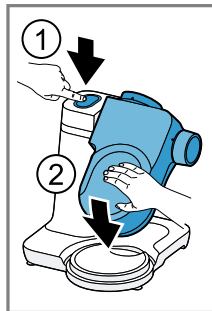
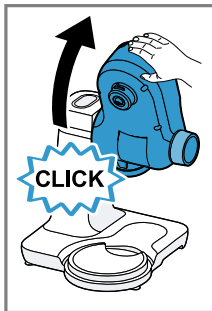

4

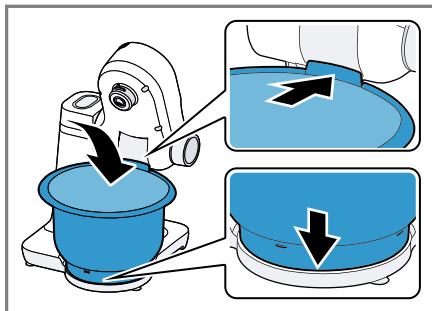
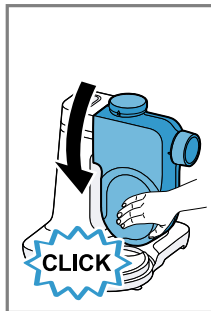

5

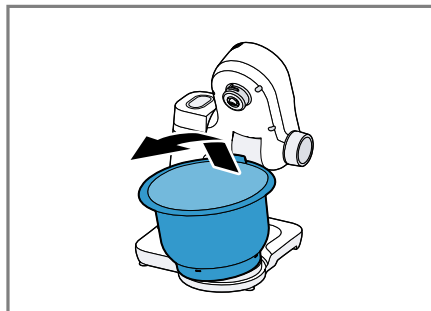

6

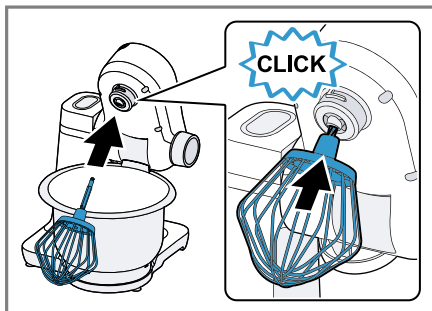

7

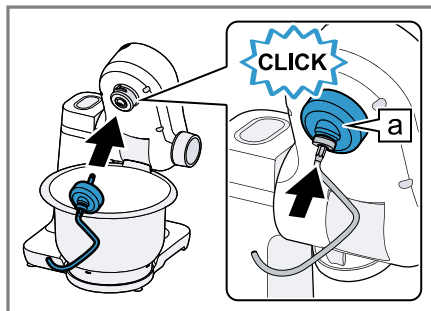

8

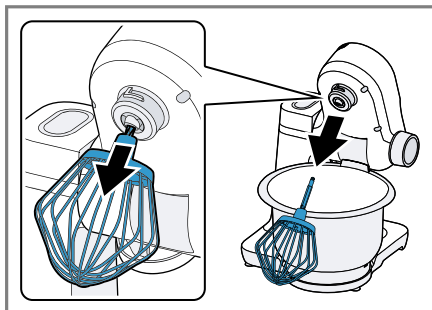

9

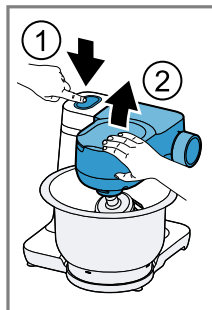

10

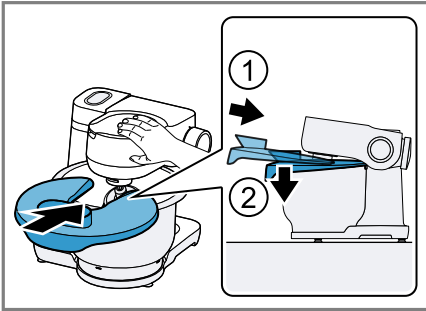

11



12

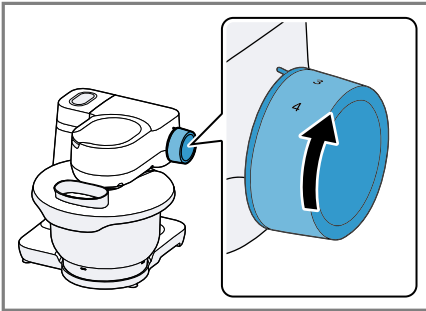

13

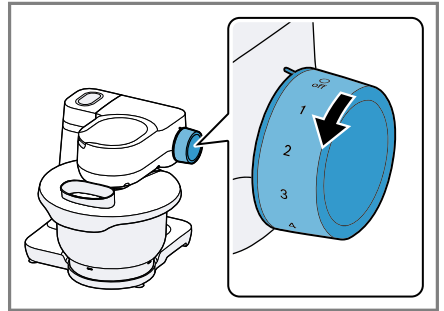

14

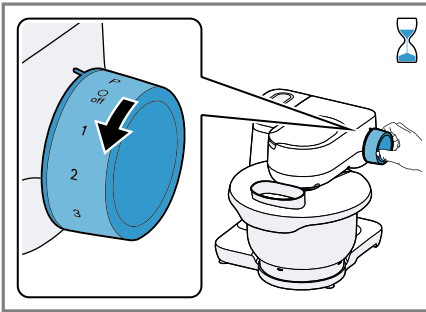

15

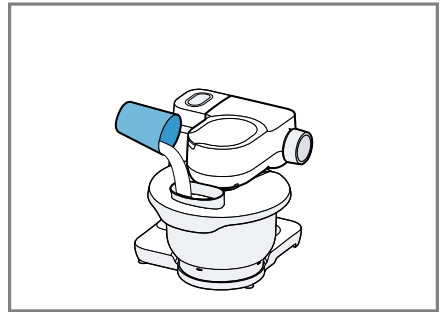

16

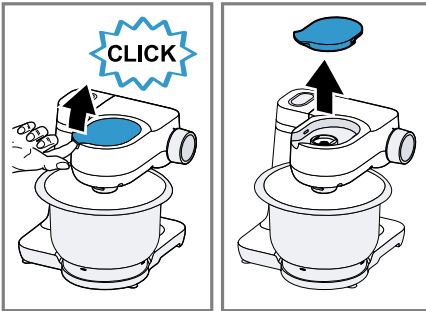

17

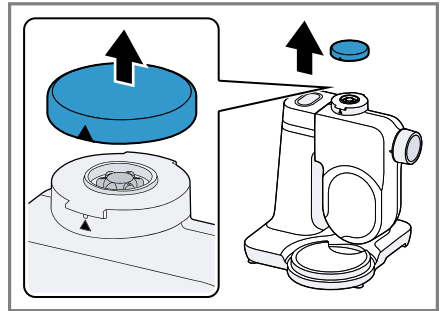



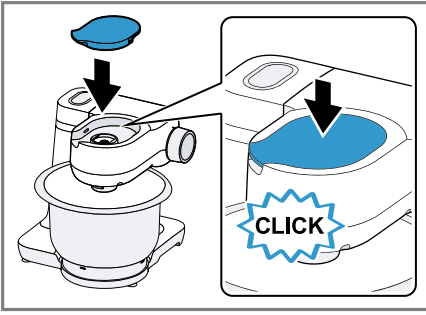



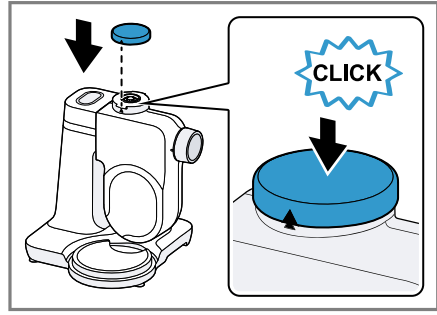

18



























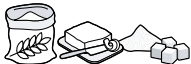

19

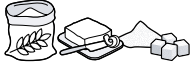

20

					
	✓	✗	✗	✗	✗
	✓	✓	✓	✓	✓
	✓	✓	✓	✓	✓

21

			 MIN-MAX	1. ↓ 2.	 1-4	 00:00	
			100-600 ml		4	1-6 min	
			1-8 x 		4	4-6 min	
			$\Sigma$ 550-2400 g	↓	1	30 s	
					3	4-5 min	
			$\Sigma$ 350-550 g	↓	1	30 s	
					2	3-4 min	
			$\Sigma$ 560-1100 g	↓	1	30 s	
					2	5-6 min	
				350-750 g	↓	1	30 s
					2	6-7 min	
				350-750 g	↓	1	30 s
					2	4-5 min	

# Inhaltsverzeichnis

<b>Sicherheit</b> .....	<b>8</b>	<b>Sonderzubehör</b> .....	<b>19</b>
Allgemeine Hinweise .....	8	<b>Anwendungsbeispiele</b> .....	<b>19</b>
Bestimmungsgemäßer Gebrauch .....	8	Beispielrezept .....	19
Einschränkung des Nutzerkreises .....	9	<b>Störungen beheben</b> .....	<b>21</b>
Sicherheitshinweise .....	9	Funktionsstörungen .....	21
<b>Sachschäden vermeiden</b> .....	<b>13</b>	<b>Entsorgen</b> .....	<b>22</b>
<b>Umweltschutz und Sparen</b> .....	<b>13</b>	Altgerät entsorgen .....	22
Verpackung entsorgen .....	13	<b>Kundendienst</b> .....	<b>22</b>
<b>Auspacken und Prüfen</b> .....	<b>13</b>	Erzeugnisnummer (E-Nr.) und Fertigungsnummer (FD) .....	22
Gerät und Teile auspacken .....	13	Garantiebedingungen .....	22
Lieferumfang .....	13		
Gerät aufstellen .....	14		
<b>Kennenlernen</b> .....	<b>14</b>		
Gerät .....	14		
Drehschalter .....	14		
Schwenkarm .....	14		
Antriebe .....	15		
Werkzeuge .....	15		
Parkposition .....	15		
<b>Vor dem ersten Gebrauch</b> .....	<b>16</b>		
Gerät vorbereiten .....	16		
<b>Grundlegende Bedienung</b> .....	<b>16</b>		
Kabellänge .....	16		
Schwenkarm bewegen .....	16		
Schüssel einsetzen .....	16		
Schüssel entnehmen .....	16		
Werkzeug einsetzen .....	16		
Werkzeug entnehmen .....	17		
Schüsseldeckel aufsetzen .....	17		
Schüsseldeckel entfernen .....	17		
Verarbeitung .....	17		
Antriebsschutzdeckel .....	18		
<b>Reinigen und Pflegen</b> .....	<b>19</b>		
Reinigungsmittel .....	19		
Reinigungsübersicht .....	19		



## Sicherheit

---

Beachten Sie die Informationen zum Thema Sicherheit, um Ihr Gerät sicher gebrauchen zu können.

### Allgemeine Hinweise

Hier finden Sie allgemeine Informationen zu dieser Anleitung.

- Lesen Sie diese Anleitung sorgfältig. Nur dann können Sie das Gerät sicher und effizient verwenden.
- Beachten Sie die zusätzlichen Anleitungen bei Verwendung des mitgelieferten oder optionalen Zubehörs.
- Diese Anleitung richtet sich an den Benutzer des Geräts.
- Beachten Sie die Sicherheitshinweise und die Warnhinweise.
- Bewahren Sie die Anleitung sowie die Produktinformationen für einen späteren Gebrauch oder Nachbesitzer auf.
- Prüfen Sie das Gerät nach dem Auspacken. Schließen Sie das Gerät bei einem Transportschaden nicht an.

### Bestimmungsgemäßer Gebrauch

Um das Gerät sicher und richtig zu benutzen, beachten Sie die Hinweise zum bestimmungsgemäßen Gebrauch.

Verwenden Sie das Gerät nur:

- gemäß dieser Gebrauchsanleitung.
- mit Originalteilen und -zubehör.
- für zusätzliche Anwendungen, die in den Anleitungen von mitgeliefertem oder optionalem Zubehör beschrieben sind.
- zum Rühren, Kneten und Schlagen von Lebensmitteln.
- unter Aufsicht.
- im privaten Haushalt und in geschlossenen Räumen des häuslichen Umfelds bei Raumtemperatur.
- für haushaltsübliche Verarbeitungsmengen und Verarbeitungszeiten.
- bis zu einer Höhe von 2000 m über dem Meeresspiegel.

Trennen Sie das Gerät von der Stromversorgung, wenn Sie:

- das Gerät nicht verwenden.



- das Gerät nicht beaufsichtigen.
- das Gerät zusammenbauen.
- das Gerät auseinandernehmen.
- das Gerät reinigen.
- sich rotierenden Teilen nähern.
- Werkzeuge wechseln.
- mit einem Fehler konfrontiert werden.

## **Einschränkung des Nutzerkreises**

Vermeiden Sie Risiken für Kinder und gefährdete Personen. Dieses Gerät kann von Personen mit reduzierten physischen, sensorischen oder mentalen Fähigkeiten oder Mangel an Erfahrung und/oder Wissen benutzt werden, wenn sie beaufsichtigt oder bezüglich des sicheren Gebrauchs des Geräts unterwiesen wurden und die daraus resultierenden Gefahren verstanden haben.

Kinder dürfen nicht mit dem Gerät spielen.

Reinigung und Benutzerwartung dürfen nicht durch Kinder durchgeführt werden.

Das Gerät darf nicht von Kindern benutzt werden. Kinder vom Gerät und der Anschlussleitung fernhalten.

## **Sicherheitshinweise**

Beachten Sie die Sicherheitshinweise.

### **WARNUNG – Stromschlaggefahr!**

- Ein beschädigtes Gerät oder eine beschädigte Netzanschlussleitung ist gefährlich.
  - ▶ Nie ein beschädigtes Gerät betreiben.
  - ▶ Nie ein Gerät mit gerissener oder gebrochener Oberfläche betreiben.
  - ▶ Nie an der Netzanschlussleitung ziehen, um das Gerät vom Stromnetz zu trennen. Immer am Netzstecker der Netzanschlussleitung ziehen.
  - ▶ Wenn das Gerät oder die Netzanschlussleitung beschädigt ist, sofort den Netzstecker der Netzanschlussleitung ziehen oder die Sicherung im Sicherungskasten ausschalten.
  - ▶ "Den Kundendienst rufen." → Seite 22

- ▶ Nur dafür geschultes Fachpersonal darf Reparaturen am Gerät durchführen.
- Unsachgemäße Installationen sind gefährlich.
  - ▶ Das Gerät nur gemäß den Angaben auf dem Typenschild anschließen und betreiben.
- Unsachgemäße Reparaturen sind gefährlich.
  - ▶ Nur dafür geschultes Fachpersonal darf Reparaturen am Gerät durchführen.
  - ▶ Nur Original-Ersatzteile dürfen zur Reparatur des Geräts verwendet werden.
  - ▶ Wenn die Netzanschlussleitung dieses Geräts beschädigt wird, muss sie durch den Hersteller oder seinen Kundendienst oder eine ähnlich qualifizierte Person ersetzt werden, um Gefährdungen zu vermeiden.
- Eindringende Feuchtigkeit kann einen Stromschlag verursachen.
  - ▶ Nie das Gerät oder die Netzanschlussleitung in Wasser tauchen oder in den Geschirrspüler geben.
  - ▶ Das Gerät nur in geschlossenen Räumen verwenden.
  - ▶ Nie das Gerät großer Hitze und Nässe aussetzen.
  - ▶ Keinen Dampfreiniger oder Hochdruckreiniger verwenden, um das Gerät zu reinigen.
- Eine beschädigte Isolierung der Netzanschlussleitung ist gefährlich.
  - ▶ Nie die Netzanschlussleitung mit heißen Geräteteilen oder Wärmequellen in Kontakt bringen.
  - ▶ Nie die Netzanschlussleitung mit scharfen Spitzen oder Kanten in Kontakt bringen.
  - ▶ Nie die Netzanschlussleitung knicken, quetschen oder verändern.



### **WARNUNG – Brandgefahr!**

Starke Hitze kann das Gerät und die Werkzeuge in Brand setzen.

- ▶ Nie das Gerät auf oder in die Nähe heißer Oberflächen stellen.

 **WARNUNG – Verletzungsgefahr!**

- Rotierende Antriebe, Werkzeuge oder Zubehörteile können zu Verletzungen führen.
  - ▶ Die Hände, das Haar, die Kleidung und andere Utensilien von rotierenden Teilen fernhalten.
  - ▶ Die Werkzeuge und das Zubehör nur bei Stillstand des Antriebs und ausgestecktem Gerät aufsetzen und abnehmen.
  - ▶ Vor dem Werkzeugwechsel oder der Reinigung das Gerät ausschalten und vom Netz trennen.
  - ▶ Die Werkzeuge nur mit eingesetzter Schüssel, angebrachtem Deckel und aufgesetzten Antriebsschutzdeckeln betreiben.
  - ▶ Das Gerät nur einschalten, wenn alle Vorbereitungen abgeschlossen sind und der Schwenkarm in der beschriebenen Position eingerastet ist.
  - ▶ Nie bei der Verarbeitung den Schwenkarm öffnen.
  - ▶ Nie das Gerät eingeschaltet lassen, wenn die Stromzufuhr unterbrochen wird. Das Gerät läuft nach der Unterbrechung der Stromzufuhr selbstständig wieder an.
- Das Gerät mit beschädigten Teilen zu betreiben, kann zu Verletzungen führen.
  - ▶ Teile, die Risse oder sonstige Beschädigungen aufweisen oder nicht korrekt sitzen, gegen Originalersatzteile austauschen.

 **WARNUNG – Quetschgefahr!**

Hände und Finger können eingeklemmt werden.

- ▶ Beim Absenken des Schwenkarms nicht in die Schüssel fassen.

 **WARNUNG – Erstickungsgefahr!**

- Kinder können sich Verpackungsmaterial über den Kopf ziehen oder sich darin einwickeln und ersticken.
  - ▶ Verpackungsmaterial von Kindern fernhalten.
  - ▶ Kinder nicht mit Verpackungsmaterial spielen lassen.

- Kinder können Kleinteile einatmen oder verschlucken und dadurch ersticken.
  - ▶ Kleinteile von Kindern fernhalten.
  - ▶ Kinder nicht mit Kleinteilen spielen lassen.



**WARNUNG – Gefahr von Gesundheitsschäden!**

Verschmutzungen auf Oberflächen können die Gesundheit gefährden.

- ▶ Die Reinigungshinweise beachten.
- ▶ Oberflächen, die mit Nahrungsmitteln in Berührung kommen, vor jedem Gebrauch reinigen.

## Sachschäden vermeiden

Um Sachschäden an Ihrem Gerät, Zubehör oder Küchengegenständen zu vermeiden, beachten Sie diese Hinweise.

### ACHTUNG!

- Unsachgemäßer Gebrauch kann zu Sachschäden führen.
  - ▶ Nie verschiedene Antriebe gleichzeitig verwenden.
  - ▶ Das Gerät nie länger als notwendig betreiben.
  - ▶ Das Gerät nie im Leerlauf betreiben.
  - ▶ Nie Originalteile und -zubehör für andere Geräte verwenden.
  - ▶ Die maximalen Verarbeitungsmengen beachten.
  - ▶ Keine Fremdgegenstände in der Schüssel lagern.
- Während des Betriebs tritt warme Abluft hinten aus dem Abluftgitter aus. Blockierte Abluft kann zur Überhitzung des Geräts führen.
  - ▶ Das Gerät mit ausreichend Abstand zur Wand, zu empfindlichen Flächen und Geräten aufstellen.

## Umweltschutz und Sparen

Schonen Sie die Umwelt, indem Sie Ihr Gerät ressourcenschonend gebrauchen und wiederverwendbare Materialien richtig entsorgen.

### Verpackung entsorgen

Die Verpackungsmaterialien sind umweltverträglich und wiederverwertbar.

- ▶ Die einzelnen Bestandteile trennt nach Sorten entsorgen.

Informationen über aktuelle Entsorgungswege erhalten Sie bei Ihrem Fachhändler sowie Ihrer Gemeinde- oder Stadtverwaltung.

## Auspacken und Prüfen

Was Sie beim Auspacken beachten müssen, erfahren Sie hier.

### Gerät und Teile auspacken

1. Das Gerät aus der Verpackung nehmen.
2. Alle weiteren Teile und die Begleitunterlagen aus der Verpackung nehmen und bereitlegen.
3. Vorhandenes Verpackungsmaterial entfernen.
4. Vorhandene Aufkleber und Folien entfernen.

### Lieferumfang

Prüfen Sie nach dem Auspacken alle Teile auf Transportschäden und die Vollständigkeit der Lieferung.

**Hinweis:** Je nach Ausstattung wird das Gerät mit weiterem Zubehör geliefert. Entnehmen Sie den zusätzlichen Lieferumfang den Zubehöranleitungen.

→ Abb. **1**

<b>A</b>	Grundgerät mit Rührschüssel
<b>B</b>	Deckel mit integriertem Einfüllschacht
<b>C</b>	Rührbesen
<b>D</b>	Schlagbesen
<b>E</b>	Knethaken
<b>F</b>	Begleitunterlagen

## Gerät aufstellen

### **WARNUNG** **Brandgefahr!**

Starke Hitze kann das Gerät und die Werkzeuge in Brand setzen.

- ▶ Nie das Gerät auf oder in die Nähe heißer Oberflächen stellen.

### **ACHTUNG!**

Während des Betriebs tritt warme Abluft hinten aus dem Abluftgitter aus. Blockierte Abluft kann zur Überhitzung des Geräts führen.

- ▶ Das Gerät mit ausreichend Abstand zur Wand, zu empfindlichen Flächen und Geräten aufstellen.

1. Das Gerät auf eine stabile, ebene, saubere und glatte Arbeitsfläche stellen.
2. Das Netzkabel auf die benötigte Länge herausziehen.  
→ "Kabellänge", Seite 16  
Nicht den Netzstecker einstecken.

---

## Kennenlernen

Lernen Sie die Bestandteile Ihres Geräts kennen.

### Gerät

Hier finden Sie eine Übersicht über die Bestandteile Ihres Geräts.

→ Abb. **2**

---

<b>1</b>	Rührschüssel
<b>2</b>	Deckel mit integriertem Einfüllschacht
<b>3</b>	Entriegelungstaste für Schwenkarm
<b>4</b>	Schwenkarm
<b>5</b>	Drehschalter
<b>6</b>	Schutzdeckel für Antrieb 2

---

---

<b>7</b>	Antrieb 2
<b>8</b>	Schutzdeckel für Antrieb 3
<b>9</b>	Antrieb 3
<b>10</b>	Abluftgitter
<b>11</b>	Hauptantrieb
<b>12</b>	Kabelaufbewahrung
<b>13</b>	Aussparung für Schlüssel

---

## Drehschalter

Mit dem Drehschalter starten und stoppen Sie die Verarbeitung und wählen die Geschwindigkeit aus.

---

<b>Symbol</b>	<b>Funktion</b>
<b>Off</b>	Verarbeitung stoppen.
<b>1</b>	Zutaten mit niedriger Geschwindigkeit verarbeiten.
<b>4</b>	Zutaten mit höchster Geschwindigkeit verarbeiten.
<b>P</b>	Antrieb in die Parkposition bewegen.

---

## Schwenkarm

Der Schwenkarm kann verstellt und in verschiedenen Positionen fixiert werden.

Wenn die Entriegelungstaste gedrückt wird, lässt sich der Schwenkarm in die gewünschte Position bewegen.

→ "Schwenkarm bewegen", Seite 16



### Schwenkarmpositionen

Hier finden Sie eine Übersicht der Positionen des Schwenkarms.

---

<b>Position</b>	<b>Verwendung</b>
Position 1	Schwenkarm ist geschlossen. <ul style="list-style-type: none"><li>■ Zutaten mit den Werkzeugen verarbeiten.</li></ul>

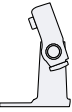
---

Position	Verwendung
	<ul style="list-style-type: none"> <li>Zubehör am Antrieb 2 verwenden, z. B. Durchlaufschneider</li> </ul>
Position 2 	<ul style="list-style-type: none"> <li>Schwenkarm ist geöffnet.</li> <li>Schüssel einsetzen oder entnehmen.</li> <li>Werkzeug einsetzen oder entnehmen.</li> <li>Zutaten in die Schüssel füllen.</li> </ul>
Position 3 	<ul style="list-style-type: none"> <li>Zubehör am Hauptantrieb verwenden, z. B. Fleischwolf.</li> <li>Zubehör am Antrieb 3 verwenden, z. B. Mixeraufsatz.</li> </ul>



## Antriebe

Ihr Gerät ist mit unterschiedlichen Antrieben ausgestattet, die speziell auf die Werkzeuge und das Zubehör abgestimmt sind.

**Hinweis:** Die Antriebe 2 und 3 sind mit Schutzdeckeln abgedeckt.  
→ "Antriebsschutzdeckel", Seite 18

## Übersicht der Antriebe

Hier finden Sie eine Übersicht der Antriebe und deren Verwendungszweck.

Antrieb	Verwendung
Antrieb 1 	Für die Werkzeuge.
Antrieb 1 	Für Zubehör, z. B. Fleischwolf
Antrieb 2 	<ul style="list-style-type: none"> <li>Für Zubehör, z. B.</li> <li>Durchlaufschneider</li> <li>Zitruspresse</li> </ul>
Antrieb 3	Für Zubehör, z. B. Mixeraufsatz

Antrieb	Verwendung
	

## Werkzeuge

Hier erfahren Sie das Wesentliche zu den unterschiedlichen Werkzeugen.

## Übersicht der Werkzeuge

Nutzen Sie je nach Verwendung das geeignete Werkzeug.

Werkzeug	Verwendung
	<ul style="list-style-type: none"> <li>Kneithaken</li> <li>Schwere Teige kneten, z. B. Hefeteig.</li> <li>Lebensmittel unterheben, die nicht zerkleinert werden sollen, z. B. Rosinen oder Schokoladenplättchen.</li> </ul>
	<ul style="list-style-type: none"> <li>Rührbesen</li> <li>Lebensmittel rühren, z. B. Rührteige oder Mousse.</li> <li>Lebensmittel unterheben, z. B. Eischnee, Sahne oder Rosinen.</li> </ul>
	<ul style="list-style-type: none"> <li>Schlagbesen</li> <li>Eischnee und Sahne schlagen.</li> <li>Leichte Teige rühren, z. B. Biskuitteige.</li> </ul>

## Parkposition

Ihr Gerät ist mit einer manuellen Parkposition ausgestattet.

**Hinweis:** Der Schwenkarm lässt sich mit eingesetztem Werkzeug nur öffnen oder schließen, wenn sich der Antrieb in der korrekten Parkposition befindet.

## Antrieb in Parkposition bewegen

**Voraussetzung:** Der Drehschalter steht auf **O off**.

**de** Vor dem ersten Gebrauch

- ▶ Den Drehschalter auf **P** stellen und festhalten.
- ✓ Der Antrieb bewegt sich langsam, bis die korrekte Parkposition erreicht ist.

**Hinweis:** Wenn sich der Antrieb nicht bewegt, ist die korrekte Parkposition bereits erreicht.

---

## Vor dem ersten Gebrauch

Bereiten Sie das Gerät für die Verwendung vor.

### Gerät vorbereiten

1. Die Entriegelungstaste drücken und den Schwenkarm anheben, bis er einrastet.  
→ *"Schwenkarm bewegen"*, Seite 16
2. Die Schüssel anheben und entnehmen.  
→ *"Schüssel entnehmen"*, Seite 16
3. Alle Teile, die mit Lebensmitteln in Berührung kommen, vor dem ersten Gebrauch reinigen.  
→ *"Reinigen und Pflegen"*, Seite 19
4. Die gereinigten und getrockneten Teile für die Verwendung bereitlegen.

---

## Grundlegende Bedienung

Hier erfahren Sie das Wesentliche zur Bedienung Ihres Geräts.

### Kabellänge

Stellen Sie die Länge des Netzkabels auf Ihre Bedürfnisse ein.

### Kabellänge mit dem Kabelstaufach einstellen

1. Das Netzkabel bis zur benötigten Länge herausziehen.
2. Um die Kabellänge zu verkürzen, das Kabel in das Kabelstaufach schieben.

### Schwenkarm bewegen

1. Die Entriegelungstaste drücken und den Schwenkarm anheben, bis er einrastet.  
→ Abb. **3**
- ✓ Der Schwenkarm ist in Position 2 fixiert.
2. Die Entriegelungstaste drücken und den Schwenkarm nach unten bewegen, bis er in der senkrechten Position einrastet.  
→ Abb. **4**
- ✓ Der Schwenkarm ist in Position 3 fixiert.

### Schüssel einsetzen

- ▶ Die Schüssel in das Grundgerät setzen.  
→ Abb. **5**  
Die Schüssel muss gerade und fest auf dem Grundgerät sitzen.

### Schüssel entnehmen

- ▶ Die Schüssel anheben und entnehmen.  
→ Abb. **6**

### Werkzeug einsetzen

**Voraussetzung:** Der Antrieb befindet sich in der Parkposition.  
→ *"Antrieb in Parkposition bewegen"*, Seite 15

1. Das benötigte Werkzeug auswählen.  
→ *"Übersicht der Werkzeuge"*, Seite 15



2. Das Werkzeug in den Hauptantrieb drücken, bis es einrastet.  
→ Abb. **7**
3. Um den Knethaken einzusetzen:
  - Knethaken mit angebrachter Schutzkappe in den Hauptantrieb stecken.
  - Schutzkappe drehen, bis sich der Knethaken vollständig einrasten lässt.
 → Abb. **8**  
 Die Schutzkappe **[a]** muss den Hauptantrieb vollständig abdecken.

## Werkzeug entnehmen

- ▶ Das Werkzeug vollständig aus dem Antrieb ziehen.  
→ Abb. **9**

## Schüsseldeckel aufsetzen

### Voraussetzungen

- Das gewünschte Werkzeug ist eingesetzt.
- Die Schüssel ist eingesetzt.
- Der Schwenkarm ist geschlossen.

1. Die Entriegelungstaste drücken, den Schwenkarm leicht anheben und festhalten.  
→ Abb. **10**
2. Den Deckel vorne leicht anheben, vollständig auf die Schüssel schieben und absetzen.  
→ Abb. **11**  
Der Einfüllschacht muss nach vorne zeigen.
3. Den Schwenkarm nach unten drücken, bis er einrastet.  
→ Abb. **12**

## Schüsseldeckel entfernen

1. Die Entriegelungstaste drücken, den Schwenkarm leicht anheben und festhalten.

2. Den Deckel vorne leicht anheben und nach vorne herausziehen.
3. Den Schwenkarm nach oben drücken, bis er einrastet.

## Verarbeitung

Hier erfahren Sie das Wesentliche zur Verarbeitung der Lebensmittel.

### Geschwindigkeitsempfehlungen

Beachten Sie die Geschwindigkeitsempfehlungen, um optimale Ergebnisse zu erreichen.

Einstellung	Verwendung
1-2	Zutaten einrühren und vermengen.
1-2	Schwere Teige kneten, z. B. Hefeteig.
3-4	Zutaten aufschlagen und rühren, z. B. Schlagsahne.

### Zutaten mit den Werkzeugen verarbeiten



#### WARNING

#### Verletzungsgefahr!

Rotierende Antriebe, Werkzeuge oder Zubehörteile können zu Verletzungen führen.

- ▶ Die Hände, das Haar, die Kleidung und andere Utensilien von rotierenden Teilen fernhalten.
- ▶ Die Werkzeuge und das Zubehör nur bei Stillstand des Antriebs und ausgestecktem Gerät aufsetzen und abnehmen.
- ▶ Vor dem Werkzeugwechsel oder der Reinigung das Gerät ausschalten und vom Netz trennen.
- ▶ Die Werkzeuge nur mit eingesetzter Schüssel, angebrachtem Deckel und aufgesetzten Antriebschutzdeckeln betreiben.

## de Grundlegende Bedienung

- ▶ Das Gerät nur einschalten, wenn alle Vorbereitungen abgeschlossen sind und der Schwenkarm in der beschriebenen Position eingerastet ist.
- ▶ Nie bei der Verarbeitung den Schwenkarm öffnen.
- ▶ Nie das Gerät eingeschaltet lassen, wenn die Stromzufuhr unterbrochen wird. Das Gerät läuft nach der Unterbrechung der Stromzufuhr selbstständig wieder an.

### Voraussetzungen

- Die Schüssel ist eingesetzt.
  - Das benötigte Werkzeug ist eingesetzt.
1. Die Zutaten in die Schüssel füllen.
  2. Die Enriegelungstaste drücken und den Schwenkarm nach unten drücken, bis er einrastet.
  3. Den Netzstecker einstecken.
  4. Den Drehschalter auf die gewünschte Geschwindigkeit stellen.  
→ Abb. **13**
  5. Die Zutaten verarbeiten, bis das gewünschte Ergebnis erreicht ist.
  6. Den Drehschalter auf **O off** stellen.  
→ Abb. **14**  
Den Stillstand des Geräts abwarten.
  7. Den Drehschalter auf **P** stellen und festhalten.  
→ Abb. **15**
  - ✓ Der Antrieb bewegt sich langsam, bis die korrekte Parkposition erreicht ist.
  8. Den Netzstecker ziehen.

### Tipps

- Sie können die Geschwindigkeit während der Verarbeitung jederzeit ändern oder die Verarbeitung unterbrechen.
- Reinigen Sie nach dem Gebrauch sofort alle Teile, damit die Rückstände nicht antrocknen.

### Zutaten nachfüllen

1. Während der Verarbeitung die Zutaten durch den Einfüllschacht im Deckel einfüllen.  
→ Abb. **16**
2. Um größere Mengen nachzufüllen, den Drehschalter auf **O off** stellen. Den Stillstand des Geräts abwarten.
3. Den Drehschalter auf **P** stellen und festhalten.  
→ Abb. **15**
- ✓ Der Antrieb bewegt sich langsam, bis die korrekte Parkposition erreicht ist.
4. Den Schüsseldeckel entfernen.  
→ *"Schüsseldeckel entfernen"*, Seite 17
5. Die Zutaten in die Schüssel füllen.
6. Den Schüsseldeckel aufsetzen.  
→ *"Schüsseldeckel aufsetzen"*, Seite 17
7. Die Zutaten verarbeiten, bis das gewünschte Ergebnis erreicht ist.

### Antriebsschutzdeckel

Nehmen Sie den Schutzdeckel ab, um Zubehör am Antrieb 2 oder 3 zu verwenden.

#### Antriebsschutzdeckel entfernen

1. Den Schutzdeckel von Antrieb 2 an der seitlichen Lasche anheben und abnehmen.  
→ Abb. **17**
2. Den Schutzdeckel für den Antrieb 3 nach oben ziehen und abnehmen.  
→ Abb. **18**

#### Antriebsschutzdeckel anbringen

1. Den Schutzdeckel für den Antrieb 2 aufsetzen und festdrücken.  
→ Abb. **19**

2. Den Schutzdeckel für den Antrieb 3 aufsetzen und festdrücken.  
→ Abb. **20**

Die Markierungen ▲ und ▲ müssen aufeinander ausgerichtet sein.

**Hinweis:** Verschließen Sie nicht genutzte Antriebe immer mit den Schutzdeckeln.

---

## Reinigen und Pflegen

Damit Ihr Gerät lange funktionsfähig bleibt, reinigen und pflegen Sie es sorgfältig.

### Reinigungsmittel

Erfahren Sie, welche Reinigungsmittel für Ihr Gerät geeignet sind.

#### **ACHTUNG!**

Durch ungeeignete Reinigungsmittel oder durch falsche Reinigung kann das Gerät beschädigt werden.

- ▶ Keine alkohol- oder spiritushaltigen Reinigungsmittel verwenden.
- ▶ Keine scharfen, spitzen oder metallischen Gegenstände benutzen.
- ▶ Keine scheuernden Tücher oder Reinigungsmittel verwenden.

### Reinigungsübersicht

Hier finden Sie eine Übersicht, wie Sie das Gerät und die weiteren Teile am besten reinigen.

→ Abb. **21**

### Beispielrezept

Hier finden Sie ein Beispielrezept, das speziell für Ihr Gerät entwickelt wurde.

Rezept	Zutaten	Verarbeitung
Schwerer Fruchtkuchen	<ul style="list-style-type: none"> <li>■ 3 Eier</li> <li>■ 135 g Zucker</li> <li>■ 135 g Margarine</li> <li>■ 255 g Mehl</li> </ul>	<ul style="list-style-type: none"> <li>■ Rührbesen einsetzen.</li> <li>■ Alle Zutaten außer den Trockenfrüchten einfüllen.</li> </ul>

**Tipp:** An den Kunststoffteilen können Verfärbungen entstehen, z. B. bei der Verarbeitung von Karotten. Entfernen Sie die Verfärbungen mit einem weichen Tuch und einigen Tropfen Speiseöl.

---

## Sonderzubehör

Zubehör können Sie beim Kundendienst, im Fachhandel oder im Internet kaufen. Verwenden Sie nur Originalzubehör, da dieses genau auf Ihr Gerät abgestimmt ist.

"Zubehör ist gerätespezifisch. Geben Sie beim Kauf immer die genaue Bezeichnung (E-Nr.) Ihres Geräts an."  
→ Seite 22

Welches Zubehör für Ihr Gerät verfügbar ist, erfahren Sie in unserem Katalog, im Online-Shop oder beim Kundendienst.

[www.bosch-home.com](http://www.bosch-home.com)

---

## Anwendungsbeispiele

Beachten Sie die Angaben und Werte in der Tabelle.

→ Abb. **22**

**Tipp:** Online finden Sie weitere Anwendungsbeispiele und Rezepte für Ihr Gerät. [www.bosch-home.com](http://www.bosch-home.com)

Rezept	Zutaten	Verarbeitung
	<ul style="list-style-type: none"><li>■ 10 g Backpulver</li><li>■ 150 g Korinthen</li><li>■ 150 g gemischte Trockenfrüchte</li></ul> <p><b>Hinweis:</b> Maximal 2-fache Menge gleichzeitig verarbeiten.</p>	<ul style="list-style-type: none"><li>■ 30 Sekunden auf Stufe 1 verarbeiten.</li><li>■ Dann 3-5 Minuten auf Stufe 3 verarbeiten.</li><li>■ Auf Stufe 1 stellen.</li><li>■ Innerhalb von 30-60 Sekunden die Trockenfrüchte dazugeben.</li></ul>

## Störungen beheben

Kleinere Störungen an Ihrem Gerät können Sie selbst beheben. Nutzen Sie die Informationen zur Störungsbehebung, bevor Sie den Kundendienst kontaktieren. So vermeiden Sie unnötige Kosten.



### WARNUNG

#### Stromschlaggefahr!

Unsachgemäße Reparaturen sind gefährlich.

- ▶ Nur dafür geschultes Fachpersonal darf Reparaturen am Gerät durchführen.
- ▶ Nur Original-Ersatzteile dürfen zur Reparatur des Geräts verwendet werden.
- ▶ Wenn die Netzanschlussleitung dieses Geräts beschädigt wird, muss sie durch den Hersteller oder seinen Kundendienst oder eine ähnlich qualifizierte Person ersetzt werden, um Gefährdungen zu vermeiden.

## Funktionsstörungen

Störung	Ursache	Störungsbehebung
Gerät funktioniert nicht.	Netzstecker der Netzanschlussleitung ist nicht eingesteckt.	▶ Schließen Sie das Gerät am Stromnetz an.
	Sicherung ist defekt.	▶ Prüfen Sie die Sicherung im Sicherungskasten.
	Stromversorgung ist ausgefallen.	▶ Prüfen Sie, ob die Raumbeleuchtung oder andere Geräte im Raum funktionieren.
Schwenkarm lässt sich nicht öffnen oder schließen, weil das Werkzeug an der Schüssel klemmt.	Antrieb ist nicht in Parkposition.	<ol style="list-style-type: none"> <li>1. Stellen Sie den Drehschalter auf <b>O off</b>.</li> <li>2. Wenn der Schwenkarm geöffnet ist, entnehmen Sie das Werkzeug und schließen Sie den Schwenkarm.</li> <li>3. Stellen Sie den Drehschalter auf <b>P</b> und halten Sie den Drehschalter in dieser Position fest.</li> </ol> <p>✓ Der Antrieb bewegt sich langsam, bis die korrekte Parkposition erreicht ist.</p>

---

## Entsorgen

Erfahren Sie hier, wie Sie Altgeräte richtig entsorgen.

### Altgerät entsorgen

Durch umweltgerechte Entsorgung können wertvolle Rohstoffe wiederverwendet werden.

1. Den Netzstecker der Netzanschlussleitung ziehen.
2. Die Netzanschlussleitung durchtrennen.
3. Das Gerät umweltgerecht entsorgen.



Dieses Gerät ist entsprechend der europäischen Richtlinie 2012/19/EU über Elektro- und Elektronikaltgeräte (waste electrical and electronic equipment – WEEE) gekennzeichnet. Die Richtlinie gibt den Rahmen für eine EU-weit gültige Rücknahme und Verwertung der Altgeräte vor.

---

---

## Kundendienst

Wenn Sie Fragen haben, eine Störung am Gerät nicht selbst beheben können oder das Gerät repariert werden muss, wenden Sie sich an unseren Kundendienst.

Viele Probleme können Sie durch die Information zur Störungsbehebung in dieser Anleitung oder auf unserer Webseite selbst beheben. Falls dies nicht der Fall ist, wenden Sie sich an unseren Kundendienst.

### Garantiebedingungen

Sie haben für Ihr Gerät Anspruch auf Garantie gemäß nachfolgender Bedingungen.

Wir finden immer eine passende Lösung.

Wir stellen sicher, dass Ihr Gerät mit Original-Ersatzteilen von geschultem Kundendienstpersonal im Garantiefall und nach Ablauf der Herstellergarantie repariert wird.

Funktionsrelevante Original-Ersatzteile gemäß der entsprechenden Ökodesign-Verordnung erhalten Sie bei unserem Kundendienst für die Dauer von mindestens 7 Jahren ab dem Inverkehrbringen Ihres Geräts innerhalb des Europäischen Wirtschaftsraums.

**Hinweis:** Der Einsatz des Kundendienstes ist im Rahmen der Herstellergarantiebedingungen kostenfrei.

Detaillierte Informationen über die Garantiezeit und die Garantiebedingungen in Ihrem Land erhalten Sie bei unserem Kundendienst, Ihrem Händler oder auf unserer Webseite. Wenn Sie den Kundendienst kontaktieren, benötigen Sie die Erzeugnisnummer (E-Nr.) und die Fertigungsnummer (FD) Ihres Geräts.

Die Kontaktdaten des Kundendienstes finden Sie im Kundendienstverzeichnis am Ende der Anleitung oder auf unserer Webseite.

### Erzeugnisnummer (E-Nr.) und Fertigungsnummer (FD)

Die Erzeugnisnummer (E-Nr.) und die Fertigungsnummer (FD) finden Sie auf dem Typenschild des Geräts. Um Ihre Gerätedaten und die Kundendienst-Telefonnummer schnell wiederzufinden, können Sie die Daten notieren.

Für dieses Gerät gelten die von unserer jeweils zuständigen Landesvertretung herausgegebenen Garantiebedingungen des Landes, in dem das Gerät gekauft wurde. Sie können die Garantiebedingungen jederzeit über Ihren Fachhändler, bei dem Sie das Gerät gekauft haben oder direkt bei unserer Landesvertretung anfordern. Die Garantiebedingungen für Deutschland finden Sie am Ende des deutschen Sprachteils. Die Adressen finden Sie auf den letzten Seiten dieses Hefts. Darüber hinaus sind die Garantiebedingungen auch im Internet unter der genannten Web-Adresse hinterlegt. Für die Inanspruchnahme von Garantieleistungen ist in jedem Fall die Vorlage des Kaufbeleges erforderlich.

## **DE Garantiebedingungen BSH Hausgeräte GmbH, Deutschland Stand: Januar 2020**

Die nachstehenden Bedingungen, die Voraussetzungen und Umfang unserer Garantieleistung beschreiben, lassen die Gewährleistungsverpflichtungen des Verkäufers aus dem Kaufvertrag mit dem Endabnehmer unberührt.

Für dieses Gerät leisten wir Garantie gemäß den nachstehenden Bedingungen:

1. Wir beheben unentgeltlich nach Maßgabe der folgenden Bedingungen (Nr.2 – 6) Mängel am Gerät, die nachweislich auf einem Material- und/oder Herstellungsfehler beruhen, wenn sie uns unverzüglich nach Feststellung und innerhalb von 24 Monaten nach Lieferung an den Erstendabnehmer gemeldet werden. Zeigt sich der Mangel innerhalb von 6 Monaten ab Lieferung, wird vermutet, dass es sich um einen Material- oder Herstellungsfehler handelt.
2. Die Garantie erstreckt sich nicht auf zerbrechliche Teile wie z.B. Glas oder Kunststoff bzw. Glühlampen.

Eine Garantiepflicht wird nicht ausgelöst durch geringfügige Abweichungen von der Soll-Beschaffenheit, die für Wert und Gebrauchstauglichkeit des Gerätes unerheblich sind, oder durch Schäden aus chemischen und elektrochemischen Einwirkungen von Wasser, sowie allgemein aus anomalen Umweltbedingungen oder sachfremden Betriebsbedingungen oder wenn das Gerät sonst mit ungeeigneten Stoffen in Berührung gekommen ist.

Ebenso kann keine Garantie übernommen werden, wenn die Mängel am Gerät auf Transportschäden, die nicht von uns zu vertreten sind, nicht fachgerechte Installation und Montage, Fehlgbrauch, eine nicht haushaltsübliche Nutzung, mangelnde Pflege oder Nichtbeachtung von Bedienungs- oder Montagehinweisen zurückzuführen sind.

Der Garantieanspruch erlischt, wenn Reparaturen oder Eingriffe von Personen vorgenommen werden, die hierzu von uns nicht ermächtigt sind, oder wenn unsere Geräte mit Ersatzteilen, Ergänzungs- oder Zubehörteilen versehen werden, die keine Originalteile sind und dadurch ein Defekt verursacht wird.

3. Die Garantieleistung erfolgt in der Weise, dass mangelhafte Teile nach unserer Wahl unentgeltlich instandgesetzt oder durch einwandfreie Teile ersetzt werden.

Geräte, die zumutbar (z.B. im PKW) transportiert werden können, und für die unter Bezugnahme auf diese Garantie eine Garantieleistung beansprucht wird, sind unserer nächstgelegenen Kundendienststelle oder unserem Vertragskundendienst zu übergeben oder zuzusenden. Instandsetzungen am Aufstellungsort können nur für stationär betriebene (feststehende) Geräte verlangt werden.

Es ist jeweils der Kaufbeleg mit Lieferdatum oder wenigstens mit dem Kaufdatum vorzulegen. Ersetzte Teile gehen in unser Eigentum über.

4. Sofern die Nachbesserung von uns abgelehnt wird oder fehlschlägt, wird innerhalb der oben genannten Garantiezeit auf Wunsch des Endabnehmers kostenfrei gleichwertiger Ersatz aus dem lokalen Geräteportfolio geliefert.
5. Garantieleistungen bewirken weder eine Verlängerung der Garantiefrist, noch setzen sie eine neue Garantiefrist in Lauf. Die Garantiefrist für eingebaute Ersatzteile endet mit der Garantiefrist für das ganze Gerät.
6. Weitergehende oder andere Ansprüche, insbesondere solche auf Ersatz außerhalb des Gerätes entstandener Schäden sind – soweit eine Haftung nicht zwingend gesetzlich angeordnet ist – ausgeschlossen.

Diese Garantiebedingungen gelten für Geräte, die in Deutschland gekauft und betrieben werden. Werden Geräte in ein anderes Land der EU/der EFTA verbracht („Zielland“) und dort betrieben, die die technischen Voraussetzungen (z.B. Spannung, Frequenz, Gasarten, etc.) für das Zielland aufweisen und die für die jeweiligen Umweltbedingungen geeignet sind, gelten die Garantiebedingungen des Ziellandes, soweit wir in diesem Land ein Kundendienstnetz haben. Diese können Sie bei der Landesvertretung des Ziellandes anfordern. Bei Verbringung in Länder außerhalb der EU/der EFTA erlischt die Garantie.

### **Beachten Sie unser weiteres Kundendienstangebot:**

Auch nach Ablauf der Garantie stehen Ihnen unser Werkskundendienst und unsere Servicepartner zur Verfügung.

**Robert Bosch Hausgeräte GmbH  
Carl-Wery-Straße 34  
81739 München, GERMANY**

03/20

## **Bosch-Infoteam**

(Mo-Fr: 8.00-18.00 Uhr erreichbar)

Für Produktinformationen sowie Anwendungs- und Bedienungsfragen zu **kleinen Hausgeräten**:

**Tel.: 0911 70 440 040** oder unter

**bosch-infoteam@bshg.com**

Nur für Deutschland gültig!



# Table of contents

<b>Safety</b> .....	<b>26</b>	<b>Cleaning and servicing</b> .....	<b>35</b>
General information .....	26	Cleaning products .....	35
Intended use .....	26	Overview of cleaning .....	35
Restriction on user group .....	27	<b>Special accessories</b> .....	<b>36</b>
Safety instructions .....	27	<b>Application examples</b> .....	<b>36</b>
<b>Avoiding material damage</b> .....	<b>30</b>	Sample recipe .....	36
<b>Environmental protection and saving energy</b> .....	<b>30</b>	<b>Troubleshooting</b> .....	<b>37</b>
Disposing of packaging .....	30	Malfunctions .....	37
<b>Unpacking and checking</b> .....	<b>30</b>	<b>Disposal</b> .....	<b>38</b>
Unpacking the appliance and parts .....	30	Disposing of old appliance .....	38
Contents of package .....	30	<b>Customer Service</b> .....	<b>38</b>
Setting up appliance .....	31	Product number (E-Nr.) and production number (FD) .....	38
<b>Familiarising yourself with your appliance</b> .....	<b>31</b>	Warranty conditions .....	38
Appliance .....	31		
Rotary switch .....	31		
Swivel arm .....	31		
Drives .....	32		
Tools .....	32		
Parked position .....	32		
<b>Before using for the first time</b> .....	<b>33</b>		
Preparing the appliance .....	33		
<b>Basic operation</b> .....	<b>33</b>		
Cable length .....	33		
Moving the swivel arm .....	33		
Inserting bowl .....	33		
Removing bowl .....	33		
Inserting tools .....	33		
Removing tools .....	33		
Attaching bowl lid .....	34		
Removing bowl lid .....	34		
Processing .....	34		
Drive cover .....	35		



## Safety

---

Please read the safety information to ensure that you use the appliance safely.

### General information

You can find general information for this instruction manual here.

- Read this instruction manual carefully. Only this will ensure you use the appliance safely and efficiently.
- Please note the additional instructions when using supplied or optionally available accessories.
- This manual is intended for the user of the appliance.
- Follow the safety instructions and warnings.
- Keep the instruction manual and the product information safe for future reference or for the next owner.
- Check the appliance after unpacking it. Do not connect the appliance if it has been damaged in transit.

### Intended use

Please read the information on intended use to ensure that you use the appliance correctly and safely.

Only use this appliance:

- As specified in this instruction manual.
- With genuine parts and accessories.
- For additional applications described in the instructions for accessories that are optional or come with the appliance.
- For mixing, kneading and beating food.
- Under supervision.
- In private households and in enclosed spaces in a domestic environment at room temperature.
- for normal processing quantities and for normal processing times for domestic use.
- Up to an altitude of max. 2000 m above sea level.

Disconnect the appliance from the power supply when:

- are not using the appliance.

- the appliance is unattended.
- assembling the appliance.
- taking the appliance apart.
- cleaning the appliance.
- approaching rotating parts.
- Change tools.
- confronted with a fault.

## Restriction on user group

Avoid risks to children and vulnerable persons.

This appliance can be used by persons with reduced physical, sensory or mental capabilities or a lack of experience and/or knowledge if they have been given supervision or instruction concerning use of the appliance in a safe way and if they understand the hazards involved.

Children must not play with the appliance.

Cleaning and user maintenance must not be performed by children.

The appliance must not be used by children. Keep children away from the appliance and power cable.

## Safety instructions

Observe the safety instructions.

### **WARNING – Risk of electric shock!**

- If the appliance or the power cord is damaged, this is dangerous.
  - ▶ Never operate a damaged appliance.
  - ▶ Never operate an appliance with a cracked or fractured surface.
  - ▶ Never pull on the power cord to unplug the appliance. Always unplug the appliance at the mains.
  - ▶ If the appliance or the power cord is damaged, immediately unplug the power cord or switch off the fuse in the fuse box.
  - ▶ "Call Customer Service." → *Page 38*
  - ▶ Repairs to the appliance should only be carried out by trained specialist staff.

- Improper installation is dangerous.
  - ▶ Connect and operate the appliance only in accordance with the specifications on the rating plate.
- Incorrect repairs are dangerous.
  - ▶ Repairs to the appliance should only be carried out by trained specialist staff.
  - ▶ Only use genuine spare parts when repairing the appliance.
  - ▶ If the power cord of this appliance is damaged, it must be replaced by the manufacturer, the manufacturer's Customer Service or a similarly qualified person in order to prevent any risk.
- An ingress of moisture can cause an electric shock.
  - ▶ Never immerse the appliance or the power cord in water or clean in the dishwasher.
  - ▶ Only use the appliance in enclosed spaces.
  - ▶ Never expose the appliance to intense heat or humidity.
  - ▶ Do not use steam- or high-pressure cleaners to clean the appliance.
- If the insulation of the power cord is damaged, this is dangerous.
  - ▶ Never let the power cord come into contact with hot appliance parts or heat sources.
  - ▶ Never let the power cord come into contact with sharp points or edges.
  - ▶ Never kink, crush or modify the power cord.



**WARNING – Risk of fire!**

Intense heat may cause the appliance and tools to catch fire.

- ▶ Never place the appliance on or near hot surfaces.



**WARNING – Risk of injury!**

- Rotating drives, tools or accessory parts may cause injury.
  - ▶ Keep hands, hair, clothing and utensils away from rotating parts.
  - ▶ Only attach and remove tools and accessories once the drive has stopped and you have unplugged the appliance.

- ▶ Before changing tools or cleaning the appliance, switch off and disconnect it from the mains.
- ▶ Only use the tools when the bowl is inserted, the lid is fitted and the drive covers are in place.
- ▶ Switch on the appliance only if all preparations are complete and the swivel arm is engaged in the position described.
- ▶ Never open the swivel arm during processing.
- ▶ Never leave the appliance switched on if the power supply is interrupted. The appliance will automatically start up again following the interruption in the power supply.
- Operating the appliance with damaged parts may result in injury.
  - ▶ Parts which show cracks or other damage or do not fit correctly must be replaced with genuine spare parts.

**WARNING – Risk of crushing!**

Your hands and fingers could get caught.

- ▶ Do not reach into the bowl when lowering the swivel arm.

**WARNING – Risk of suffocation!**

- Children may put packaging material over their heads or wrap themselves up in it and suffocate.
  - ▶ Keep packaging material away from children.
  - ▶ Do not let children play with packaging material.
- Children may breathe in or swallow small parts, causing them to suffocate.
  - ▶ Keep small parts away from children.
  - ▶ Do not let children play with small parts.

**WARNING – Risk of harm to health!**

Soiling on surfaces may be harmful to health.

- ▶ Follow the cleaning instructions.
- ▶ Clean surfaces which come in contact with food before each use.

---

## Avoiding material damage

Follow these instructions to prevent material damage to your appliance, accessories or other objects in your kitchen.

### ATTENTION!

- Improper use may cause material damage.
  - ▶ Never use different drives at the same time.
  - ▶ Never operate the appliance longer than necessary.
  - ▶ Do not operate the appliance at no-load.
  - ▶ Never use genuine parts and accessories for other appliances.
  - ▶ Observe the maximum processing quantities.
  - ▶ Do not use the bowl to store objects which do not belong to it.
- During operation warm exhaust air escapes from the vent grille at the rear. If this is blocked, it may cause the appliance to overheat.
  - ▶ Set up the appliance at a sufficient distance from walls, easily damaged surfaces and other appliances.

---

## Environmental protection and saving energy

Help protect the environment by using your appliance in a way that conserves resources and by disposing of reusable materials properly.

### Disposing of packaging

The packaging materials are environmentally compatible and can be recycled.

- ▶ Sort the individual components by type and dispose of them separately.

Information about current disposal methods are available from your specialist dealer or local authority.

---

## Unpacking and checking

Find out here what you need to note when unpacking the appliance.

### Unpacking the appliance and parts

1. Take the appliance out of the packaging.
2. Take all other parts and the accompanying documents out of the packaging and place them to hand.
3. Remove any packaging material.
4. Remove any stickers or film.

### Contents of package

After unpacking all parts, check for any damage in transit and completeness of the delivery.

**Note:** The appliance comes with additional accessories depending on its features. See the instructions for the accessories to discover the further contents of the package.

→ Fig. 1

---

<b>A</b>	Base unit with mixing bowl
<b>B</b>	Lid with integrated filling shaft
<b>C</b>	Stirrer
<b>D</b>	Whisk
<b>E</b>	Kneading hook
<b>F</b>	Accompanying documents

---

## Setting up appliance

### **WARNING**

#### **Risk of fire!**

Intense heat may cause the appliance and tools to catch fire.

- ▶ Never place the appliance on or near hot surfaces.

### **ATTENTION!**

During operation warm exhaust air escapes from the vent grille at the rear. If this is blocked, it may cause the appliance to overheat.

- ▶ Set up the appliance at a sufficient distance from walls, easily damaged surfaces and other appliances.

1. Place the appliance on a stable, level, clean and flat work surface.
2. Pull the power cable out to the required length.  
→ "Cable length", Page 33  
Do not insert the mains plug.

## Familiarising yourself with your appliance

Familiarise yourself with the parts of your appliance.

### **Appliance**

You can find an overview of the parts of your appliance here.

→ Fig. 

<b>1</b>	Mixing bowl
<b>2</b>	Lid with integrated filling shaft
<b>3</b>	Release button for swivel arm
<b>4</b>	Swivel arm
<b>5</b>	Rotary switch

<b>6</b>	Protective cover for drive 2
<b>7</b>	Drive 2
<b>8</b>	Protective cover for drive 3
<b>9</b>	Drive 3
<b>10</b>	Vent grille
<b>11</b>	Main drive
<b>12</b>	Cord store
<b>13</b>	Recess for bowl

## Rotary switch

The rotary switch is used to start and stop processing and select the speed.

Symbol	Function
	Stop processing.
<b>1</b>	Process ingredients at low speed.
<b>4</b>	Process ingredients at maximum speed.
<b>P</b>	Move the drive to the parked position.

## Swivel arm

The swivel arm can be adjusted and fixed in different positions.

If the release button is pressed, the swivel arm can be moved to the required position.



→ "Moving the swivel arm", Page 33

### **Swivel arm positions**

You can find an overview of the positions of the swivel arm here.

Position	Use
Position 1 	Swivel arm is closed. <ul style="list-style-type: none"> <li>■ Process ingredients with tools.</li> <li>■ Use accessory on drive 2, e.g. Continuous-feed shredder</li> </ul>

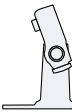
## en Familiarising yourself with your appliance

Position	Use
Position 2 	Swivel arm is open. <ul style="list-style-type: none"> <li>■ Insert or remove bowl.</li> <li>■ Insert or remove tool.</li> <li>■ Add the ingredients to the bowl.</li> </ul>
Position 3 	<ul style="list-style-type: none"> <li>■ Use accessory on main drive, e.g. Meat mincer.</li> <li>■ Use accessory on drive 3, e.g. Blender attachment.</li> </ul>

## Drives





Your appliance is equipped with different drives, which are specially designed for its tools and accessories.

**Note:** Drives 2 and 3 come with protective covers.

→ "Drive cover", Page 35

### Overview of drives

You can find an overview of the drives and their purposes here.



Drive	Use
Drive 1 	For the tools.
Drive 1 	For accessories, e.g. meat mincer
Drive 2 	For accessories, e.g. <ul style="list-style-type: none"> <li>■ Continuous-feed shredder</li> <li>■ Citrus press</li> </ul>
Drive 3 	For accessories, e.g. Blender attachment

## Tools

You can find out everything you need to know about the different tools here.

### Overview of tools

Use the appropriate tool depending on use.

Tool	Use
	Kneading hook <ul style="list-style-type: none"> <li>■ Knead heavy dough, e.g. yeast dough.</li> <li>■ Fold in food that is not to be cut, e.g. raisins or chocolate chips.</li> </ul>
	Stirrer <ul style="list-style-type: none"> <li>■ Stir food, e.g. cake mixture or mousse.</li> <li>■ Fold in food, e.g. egg whites, cream or raisins.</li> </ul>
	Whisk <ul style="list-style-type: none"> <li>■ Beat egg whites and cream.</li> <li>■ Make light dough, e.g. sponge mixture.</li> </ul>

## Parked position

Your appliance is equipped with a manual parked position.

**Note:** The swivel arm will only open or close with the inserted tool when the drive is located in the correct parked position.

### Moving the drive to the parked position

**Requirement:** The rotary switch is set to **O** off.

- ▶ Set the rotary switch to **P** and hold.
- ✓ The drive slowly moves until the correct parked position is reached.

**Note:** If the drive does not move, the correct parked position has already been reached.



---

## Before using for the first time

Prepare the appliance for use.

### Preparing the appliance

1. Press the release button and raise the swivel arm until it engages.  
→ *"Moving the swivel arm"*, Page 33
2. Lift and remove the bowl.  
→ *"Removing bowl"*, Page 33
3. Clean all parts that come into contact with food before using for the first time.  
→ *"Cleaning and servicing"*, Page 35
4. Put the cleaned and dried parts out ready for use.

---

## Basic operation

You can find out everything you need to know about operating your appliance here.

### Cable length

Adjust the length of the power cable to your needs.

#### Adjusting cable length via cable storage compartment

1. Pull the power cable out to the required length.
2. To shorten the cable, push it into the cable storage compartment.

### Moving the swivel arm

1. Press the release button and raise the swivel arm until it engages.  
→ Fig. **3**
- ✓ The swivel arm is fixed in position 2.

2. Press the release button and move the swivel arm down until it engages in the vertical position.  
→ Fig. **4**
- ✓ The swivel arm is fixed in position 3.

### Inserting bowl

- ▶ Place the bowl in the base unit.  
→ Fig. **5**  
The bowl must be positioned straight and firm on the base unit.

### Removing bowl

- ▶ Lift and remove the bowl.  
→ Fig. **6**

### Inserting tools

**Requirement:** The drive is in the parked position.  
→ *"Moving the drive to the parked position"*, Page 32

1. Select the tool required.  
→ *"Overview of tools"*, Page 32
2. Press the tool into the main drive until it engages.  
→ Fig. **7**
3. To insert the kneading hook:
  - Insert the kneading hook with the protective cap fitted in the main drive.
  - Turn the protective cap until the kneading hook engages fully.  
→ Fig. **8**  
The protective cap **a** must cover the main drive completely.

### Removing tools

- ▶ Pull the tool completely out of the drive.  
→ Fig. **9**

## Attaching bowl lid

### Requirements

- The required tool is used here.
  - The bowl has been inserted.
  - The swivel arm is closed.
1. Press the release button, raise the swivel arm slightly and hold in place.  
→ Fig. 10
  2. Lift the lid slightly at the front, slide fully onto the bowl and set down.  
→ Fig. 11  
The filling shaft must face towards the front.
  3. Push the swivel arm down until it engages.  
→ Fig. 12

## Removing bowl lid

1. Press the release button, raise the swivel arm slightly and hold in place.
2. Lift the lid slightly at the front and pull it out towards the front.
3. Push the swivel arm up until it engages.

## Processing

You can find out everything you need to know about processing food here.

### Recommended speeds

Observe the recommended speeds for optimum results.

Setting	Use
1-2	Stir in and mix ingredients.
1-2	Knead heavy dough, e.g. yeast dough.
3-4	Beat and stir ingredients, e.g. whipped cream.

## Processing ingredients with tools

### **WARNING** **Risk of injury!**

Rotating drives, tools or accessory parts may cause injury.

- ▶ Keep hands, hair, clothing and utensils away from rotating parts.
- ▶ Only attach and remove tools and accessories once the drive has stopped and you have unplugged the appliance.
- ▶ Before changing tools or cleaning the appliance, switch off and disconnect it from the mains.
- ▶ Only use the tools when the bowl is inserted, the lid is fitted and the drive covers are in place.
- ▶ Switch on the appliance only if all preparations are complete and the swivel arm is engaged in the position described.
- ▶ Never open the swivel arm during processing.
- ▶ Never leave the appliance switched on if the power supply is interrupted. The appliance will automatically start up again following the interruption in the power supply.

### Requirements

- The bowl has been inserted.
  - The required tool is inserted.
1. Add the ingredients to the bowl.
  2. Press the release button and push the swivel arm down until it engages.
  3. Insert the mains plug.
  4. Set the rotary switch to the required speed.  
→ Fig. 13
  5. Process the ingredients until you achieve the required result.
  6. Set the rotary switch to **O off**.  
→ Fig. 14  
Wait until the appliance stops.

7. Set the rotary switch to **P** and hold.  
→ Fig. **15**
- ✓ The drive slowly moves until the correct parked position is reached.
8. Unplug the mains plug.

### Tips

- You can change the speed at any time during processing or interrupt processing.
- Clean all parts immediately after use so that residues do not dry on.

### Adding more ingredients

1. To add ingredients during processing, use the filling shaft in the lid.  
→ Fig. **16**
2. To add large quantities, set the rotary switch to **O off**.  
Wait until the appliance stops.
3. Set the rotary switch to **P** and hold.  
→ Fig. **15**
- ✓ The drive slowly moves until the correct parked position is reached.
4. Remove the bowl lid.  
→ *"Removing bowl lid", Page 34*
5. Add the ingredients to the bowl.
6. Attach the bowl lid.  
→ *"Attaching bowl lid", Page 34*
7. Process the ingredients until you achieve the required result.

### Drive cover

Remove the protective cover to use accessories on drive 2 or 3.

### Removing drive cover

1. Lift the protective cover of drive 2 by the side lug and remove.  
→ Fig. **17**
2. Pull up the protective cover for drive 3 and remove.  
→ Fig. **18**

### Fitting drive cover

1. Position the protective cover for the drive 2 and press in place firmly.  
→ Fig. **19**
2. Position the protective cover for the drive 3 and press in place firmly.  
→ Fig. **20**  
Markings ▲ and ▲ must match up.

**Note:** Always close unused drives with the protective covers.

---

## Cleaning and servicing

To keep your appliance working efficiently for a long time, it is important to clean and maintain it carefully.

### Cleaning products

Find out here which cleaning products are suitable for your appliance.

### ATTENTION!

Using unsuitable cleaning agents or incorrect cleaning may damage the appliance.

- ▶ Do not use cleaning agents containing alcohol or spirits.
- ▶ Do not use sharp, pointed or metal objects.
- ▶ Do not use abrasive cloths or cleaning agents.

### Overview of cleaning

You can find an overview of how to best clean the appliance and the other parts here.

→ Fig. **21**

**Tip:** When processing food such as carrots, plastic parts may become discoloured. Remove discolouration with a soft cloth and a few drops of cooking oil.

You can find out which accessories are available for your appliance in our catalogue, in the online shop or from our after-sales service.  
[www.bosch-home.com](http://www.bosch-home.com)

---

## Special accessories

You can buy accessories from the after-sales service, from specialist retailers or online. Only use genuine accessories as these have been specifically designed for your appliance. "Accessories vary from one appliance to another. When purchasing accessories, always quote the exact product number (E no.) of your appliance." → Page 38

## Sample recipe

You can find a sample recipe that has been specially developed for your appliance here.

---

## Application examples

Observe the comments and figures in the table.  
→ Fig. **22**

**Tip:** You can find more application examples and recipes for your appliance online. [www.bosch-home.com](http://www.bosch-home.com)

---

Recipe	Ingredients	Processing
Heavy fruit cake	<ul style="list-style-type: none"><li>■ 3 eggs</li><li>■ 135 g sugar</li><li>■ 135 g margarine</li><li>■ 255 g flour</li><li>■ 10 g baking powder</li><li>■ 150 g currants</li><li>■ 150 g mixed dried fruit</li></ul> <p><b>Note:</b> Process max. 2 times the quantity at the same time.</p>	<ul style="list-style-type: none"><li>■ Insert stirring whisk.</li><li>■ Add all ingredients except the dried fruit.</li><li>■ Process for 30 seconds at setting 1.</li><li>■ Then process for 3-5 minutes at setting 3.</li><li>■ Select setting 1.</li><li>■ Add the dried fruit within the next 30-60 seconds.</li></ul>

---

## Troubleshooting

You can rectify minor faults on your appliance yourself. Read the troubleshooting information before contacting after-sales service. This will avoid unnecessary costs.



### WARNING

#### Risk of electric shock!

Incorrect repairs are dangerous.

- ▶ Repairs to the appliance should only be carried out by trained specialist staff.
- ▶ Only use genuine spare parts when repairing the appliance.
- ▶ If the power cord of this appliance is damaged, it must be replaced by the manufacturer, the manufacturer's Customer Service or a similarly qualified person in order to prevent any risk.

## Malfunctions

Fault	Cause	troubleshooting
The appliance is not working.	The mains plug of the power cord is not plugged in.	▶ Connect the appliance to the power supply.
	The circuit breaker is faulty.	▶ Check the circuit breaker in the fuse box.
	There has been a power cut.	▶ Check whether the lighting in your kitchen or other appliances are working.
The swivel arm cannot be opened or closed because the tool is jammed in the bowl.	Drive is not in the parked position.	<ol style="list-style-type: none"> <li>1. Set the rotary switch to <b>O</b> off.</li> <li>2. When the swivel arm is open, remove the tool and close the swivel arm.</li> <li>3. Set the rotary switch to <b>P</b> and hold it in this position.</li> </ol> <p>✓ The drive slowly moves until the correct parked position is reached.</p>

---

## Disposal

Find out here how to dispose of old appliances correctly.

### Disposing of old appliance

Valuable raw materials can be re-used by recycling.

1. Unplug the appliance from the mains.
2. Cut through the power cord.
3. Dispose of the appliance in an environmentally friendly manner.



This appliance is labelled in accordance with European Directive 2012/19/EU concerning used electrical and electronic appliances (waste electrical and electronic equipment - WEEE). The guideline determines the framework for the return and recycling of used appliances as applicable throughout the EU.

---

---

## Customer Service

If you have any queries, are unable to rectify faults on the appliance yourself or if your appliance needs to be repaired, contact Customer Service. You can solve many problems yourself by consulting the information on troubleshooting in these instructions or on our website. If this is not the case, contact our after-sales service. We always find an appropriate solution.

With any warranty claims, we will make sure that your appliance is repaired by trained after-sales technicians using genuine spare parts, including after the manufacturer's warranty has expired.

Function-relevant genuine spare parts according to the corresponding Eco-design Order can be obtained from Customer Service for a period of at least 7 years from the date on which your appliance was placed on the market within the European Economic Area.

**Note:** Under the terms of the manufacturer's warranty the use of Customer Service is free of charge.

Detailed information on the warranty period and terms of warranty in your country is available from our after-sales service, your retailer or on our website.

If you contact Customer Service, you will require the product number (E-Nr.) and the production number (FD) of your appliance.

The contact details for Customer Service can be found in the Customer Service directory at the end of the manual or on our website.

### Product number (E-Nr.) and production number (FD)

You can find the product number (E-Nr.) and the production number (FD) on the appliance's rating plate.

Make a note of your appliance's details and the Customer Service telephone number to find them again quickly.

### Warranty conditions

You can make warranty claims for your appliance under the following conditions.

The guarantee conditions for this appliance are as defined by our representative in the country in which it is sold. Details regarding these conditions can be obtained from the dealer from whom the appliance was purchased. The bill of sale or receipt

must be produced when making any claim under the terms of this guarantee.

## Table des matières

<b>Sécurité</b> .....	<b>41</b>	Capuchon de protection de l'en-	
Indications générales .....	41	traînement.....	52
Conformité d'utilisation.....	41	<b>Nettoyage et entretien</b> .....	<b>52</b>
Restrictions du périmètre utiliza-		Produits de nettoyage .....	52
teurs.....	42	Guide de nettoyage.....	53
Consignes de sécurité .....	42	<b>Accessoires en option</b> .....	<b>53</b>
<b>Prévenir les dégâts matériels</b> .....	<b>46</b>	<b>Exemples d'utilisations</b> .....	<b>53</b>
<b>Protection de l'environnement</b>		Exemple de recette .....	53
<b>et économies d'énergie</b> .....	<b>46</b>	<b>Dépannage</b> .....	<b>54</b>
Élimination de l'emballage .....	46	Dysfonctionnements.....	54
<b>Déballer et contrôler</b> .....	<b>46</b>	<b>Mise au rebut</b> .....	<b>55</b>
Déballer l'appareil et ses com-		Mettre au rebut un appareil usa-	
posants.....	46	gé .....	55
Contenu de la livraison .....	46	<b>Service après-vente</b> .....	<b>55</b>
Installer l'appareil .....	47	Numéro de produit (E-Nr) et nu-	
<b>Description de l'appareil</b> .....	<b>47</b>	méro de fabrication (FD).....	55
Appareil .....	47	Conditions de garantie.....	56
Interrupteur rotatif.....	47		
Bras pivotant .....	48		
Entraînements.....	48		
Ustensiles .....	48		
Position de repos .....	49		
<b>Avant la première utilisation</b> .....	<b>49</b>		
Préparer l'appareil.....	49		
<b>Utilisation de base</b> .....	<b>49</b>		
Longueur du cordon.....	49		
Déplacer le bras pivotant.....	50		
Mettre le bol mélangeur en			
place.....	50		
Retirer le bol mélangeur.....	50		
Mettre un ustensile en place.....	50		
Retirer l'ustensile.....	50		
Mettre le couvercle du bol mé-			
langeur en place .....	50		
Retirer le couvercle du bol mé-			
langeur .....	50		
Traitement.....	51		





## Sécurité

Veillez respecter les consignes de sécurité afin d'utiliser l'appareil en toute sécurité.

### Indications générales

Vous trouverez ici des informations générales sur la présente notice.

- Lisez attentivement la présente notice. C'est en effet la seule manière d'utiliser l'appareil de manière sûre et efficace.
- Respectez les notices supplémentaires lors de l'utilisation des accessoires optionnels ou fournis.
- Cette notice d'utilisation s'adresse à l'utilisateur de l'appareil.
- Respectez les consignes de sécurité et les avertissements.
- Conservez la notice ainsi que les informations produites en vue d'une réutilisation ultérieure ou pour un futur nouveau propriétaire.
- Contrôlez l'appareil après l'avoir déballé. Ne raccordez pas l'appareil si ce dernier a été endommagé durant le transport.

### Conformité d'utilisation

Respectez les consignes d'utilisation afin d'utiliser l'appareil correctement et en toute sécurité.

Utilisez l'appareil uniquement :

- en conformité avec la présente notice d'utilisation.
- avec des pièces et accessoires d'origine.
- pour les utilisations décrites dans les instructions des accessoires fournis ou disponibles en option.
- pour remuer, pétrir et battre les aliments.
- sous surveillance.
- pour un usage domestique privé et dans les pièces fermées d'un domicile, à la température ambiante.
- pour les quantités de préparation et durées de traitement habituelles pour un ménage.
- à une hauteur maximale de 2000 m au-dessus du niveau de la mer.

Débranchez l'appareil du secteur lorsque :

- vous n'utilisez pas l'appareil.
- vous ne surveillez pas l'appareil.
- vous assemblez l'appareil.
- vous démontez l'appareil.
- vous nettoyez l'appareil.
- vous vous approchez des pièces en rotation.
- vous changez les ustensiles.
- vous détectez un défaut.

### **Restrictions du périmètre utilisateurs**

Évitez les risques pour les enfants et les personnes vulnérables. Cet appareil peut être utilisé par des personnes aux capacités physiques, sensorielles ou mentales réduites ou des personnes inexpérimentées, à condition qu'elles soient surveillées ou qu'elles aient été informées de l'utilisation de l'appareil et qu'elles comprennent les risques inhérents à son usage.

Les enfants ne sont pas autorisés à jouer avec l'appareil.

Le nettoyage et l'entretien de l'appareil ne doivent pas être effectués par des enfants.

L'appareil ne doit pas être utilisé par des enfants. Les enfants doivent être tenus à distance de l'appareil et du cordon d'alimentation secteur.

### **Consignes de sécurité**

Respectez les consignes de sécurité.

#### **AVERTISSEMENT – Risque d'électrocution !**

- Un appareil endommagé ou un cordon d'alimentation secteur endommagé est dangereux.
  - ▶ N'utilisez jamais un appareil endommagé.
  - ▶ Ne jamais faire fonctionner l'appareil avec une surface fissurée ou cassée.
  - ▶ Ne tirez jamais sur le cordon d'alimentation secteur pour débrancher l'appareil du secteur. Débranchez toujours la fiche du cordon d'alimentation secteur.

- ▶ Si l'appareil ou le cordon d'alimentation secteur est endommagé, débranchez immédiatement le cordon d'alimentation secteur ou coupez le fusible dans le boîtier à fusibles.
- ▶ "Rubrique service après-vente." → *Page 55*
- ▶ Seul un personnel dûment qualifié peut entreprendre des réparations sur l'appareil.
- Les installations non conformes sont dangereuses.
  - ▶ Pour le raccordement et l'utilisation de l'appareil, respectez impérativement les indications figurant sur la plaque signalétique.
- Les réparations non conformes sont dangereuses.
  - ▶ Seul un personnel dûment qualifié peut entreprendre des réparations sur l'appareil.
  - ▶ Seules des pièces de rechange d'origine peuvent être utilisées pour réparer l'appareil.
  - ▶ Afin d'écartier tout danger quand le cordon d'alimentation secteur de cet appareil est endommagé, seul le fabricant ou son service après-vente ou toute autre personne de qualification équivalente est habilité à le remplacer.
- L'infiltration d'humidité peut occasionner un choc électrique.
  - ▶ Ne jamais plonger l'appareil ou le cordon d'alimentation secteur dans l'eau et ne pas les mettre au lave-vaisselle.
  - ▶ Utiliser l'appareil uniquement dans des pièces fermées.
  - ▶ Ne jamais exposer l'appareil à une forte chaleur ou humidité.
  - ▶ Ne pas utiliser de nettoyeur vapeur ou haute pression pour nettoyer l'appareil.
- Le cordon d'alimentation pose un danger si sa gaine de protection est endommagée.
  - ▶ Ne mettez jamais en contact le cordon d'alimentation avec des sources de chaleur et des pièces chaudes de l'appareil.
  - ▶ Ne mettez jamais en contact le cordon d'alimentation avec des pointes acérées ou arêtes tranchantes.
  - ▶ Ne pliez, écrasez ou modifiez jamais le cordon d'alimentation.

 **AVERTISSEMENT – Risque d’incendie !**

Une forte chaleur risque de provoquer l’incendie de l’appareil et ses accessoires.

- ▶ Ne jamais poser l’appareil sur des surfaces chaudes ou à proximité de celles-ci.

 **AVERTISSEMENT – Risques de blessures !**

- Les entraînements en rotation, les ustensiles ou accessoires peuvent occasionner des blessures.
  - ▶ Tenir les mains, les cheveux, les vêtements et autres ustensiles à distance des pièces en rotation.
  - ▶ Mettre en place et retirer les ustensiles et les accessoires uniquement après immobilisation de l’entraînement et débranchement de l’appareil.
  - ▶ Avant le changement d’ustensile ou le nettoyage, mettre l’appareil hors tension et le débrancher du secteur.
  - ▶ Exploiter les ustensiles uniquement lorsque le bol, son couvercle ainsi que les capuchons de protection des entraînements sont mis en place.
  - ▶ Allumer l’appareil uniquement si tous les préparatifs sont terminés et que le bras pivotant est verrouillé dans la position décrite.
  - ▶ Ne jamais ouvrir le bras pivotant lors de la préparation.
  - ▶ Ne jamais laisser l’appareil allumé quand l’alimentation électrique est interrompue. L’appareil se remet en marche automatiquement après l’interruption de l’alimentation électrique.
- L’utilisation de l’appareil avec des pièces endommagées peut entraîner des blessures.
  - ▶ Les pièces présentant des fissures ou autres défauts évidents ou qui sont mal positionnées doivent être remplacées par des pièces de rechange d’origine.

 **AVERTISSEMENT – Risque d’écrasement !**

Les mains et doigts risquent d’être coincés.

- ▶ Ne pas mettre les doigts dans le bol lors de l’abaissement du bras pivotant.

**AVERTISSEMENT – Risque d'étouffement !**

- Les enfants risquent de s'envelopper dans les matériaux d'emballage ou de les mettre sur la tête et de s'étouffer.
  - ▶ Conserver les matériaux d'emballage hors de portée des enfants.
  - ▶ Ne jamais laisser les enfants jouer avec les emballages.
- Les enfants risquent d'inhaler ou d'avaler des petits morceaux et s'étouffer.
  - ▶ Conserver les petites pièces hors de portée des enfants.
  - ▶ Ne pas laisser les enfants jouer avec les petites pièces.

**AVERTISSEMENT – Risque de préjudice pour la santé !**

Les salissures en surface peuvent nuire à la santé.

- ▶ Respecter les consignes de nettoyage.
- ▶ Nettoyer les surfaces qui entrent en contact avec les denrées alimentaires avant chaque utilisation.

---

## Prévenir les dégâts matériels

Respectez les consignes suivantes afin de ne pas endommager votre appareil, vos accessoires ou autres ustensiles de cuisine.

### ATTENTION !

- Une utilisation non conforme peut entraîner des dommages matériels.
  - ▶ Ne jamais utiliser simultanément des entraînements différents.
  - ▶ Ne jamais faire fonctionner l'appareil plus longtemps que nécessaire.
  - ▶ Ne jamais faire tourner l'appareil à vide.
  - ▶ Ne jamais utiliser les pièces et accessoires d'origine appartenant à d'autres appareils.
  - ▶ Respecter les quantités maximales à traiter.
  - ▶ Ne jamais ranger des objets étrangers dans le bol.
- Pendant le fonctionnement, de l'air chaud s'échappe par l'arrière de la grille d'évacuation d'air. Une évacuation de l'air obstruée peut provoquer une surchauffe de l'appareil.
  - ▶ Placer l'appareil à une distance suffisante par rapport au mur, aux surfaces sensibles et aux autres appareils.

---

## Protection de l'environnement et économies d'énergie

Protégez l'environnement tout en faisant un usage économique de votre appareil et en éliminant correctement les matériaux recyclables.

## Élimination de l'emballage

Les emballages sont écologiques et recyclables.

- ▶ Veuillez éliminer les pièces détachées après les avoir triées par matière.

Vous trouverez des informations sur les circuits actuels d'élimination auprès de votre revendeur spécialisé ou de l'administration de votre commune/ville.



Éliminez l'emballage en respectant l'environnement.

---

---

## Déballer et contrôler

Lisez ici les points que vous devez respecter lors du déballage.

### Déballer l'appareil et ses composants

1. Retirer l'appareil de son emballage.
2. Sortir de l'emballage et préparer tous les autres composants ainsi que la documentation fournie.
3. Retirer les emballages.
4. Retirer les autocollants et les films présents.

### Contenu de la livraison

Après avoir déballé le produit, inspectez toutes les pièces pour détecter d'éventuels dégâts dus au transport et pour vous assurer de l'intégrité de la livraison.

**Remarque :** En fonction de son niveau d'équipement, l'appareil est livré avec des accessoires supplé-

mentaires. Pour connaître le contenu de la livraison, consulter les notices d'accessoires.

→ Fig. **1**

<b>A</b>	Appareil de base avec bol mélangeur
<b>B</b>	Couvercle avec ouverture pour ajout
<b>C</b>	Fouet mélangeur
<b>D</b>	Fouet batteur
<b>E</b>	Crochet pétrisseur
<b>F</b>	Documents d'accompagnement

## Installer l'appareil

### **AVERTISSEMENT** **Risque d'incendie !**

Une forte chaleur risque de provoquer l'incendie de l'appareil et ses accessoires.

- ▶ Ne jamais poser l'appareil sur des surfaces chaudes ou à proximité de celles-ci.

### **ATTENTION !**

Pendant le fonctionnement, de l'air chaud s'échappe par l'arrière de la grille d'évacuation d'air. Une évacuation de l'air obstruée peut provoquer une surchauffe de l'appareil.

- ▶ Placer l'appareil à une distance suffisante par rapport au mur, aux surfaces sensibles et aux autres appareils.

1. Placer l'appareil sur un plan de travail stable, plan, propre et lisse.
2. Sortir le cordon d'alimentation à la longueur nécessaire.  
→ "Longueur du cordon",  
Page 49

Ne pas brancher la fiche dans la prise de courant.

## Description de l'appareil

Découvrez les composants de votre appareil.

### Appareil

Cette section contient une vue d'ensemble des composants de votre appareil.

→ Fig. **2**

<b>1</b>	Bol mélangeur
<b>2</b>	Couvercle avec ouverture pour ajout
<b>3</b>	Touche de déverrouillage du bras pivotant
<b>4</b>	Bras pivotant
<b>5</b>	Interrupteur rotatif
<b>6</b>	Couvercle de protection de l'entraînement 2
<b>7</b>	Entraînement 2
<b>8</b>	Couvercle de protection de l'entraînement 3
<b>9</b>	Entraînement 3
<b>10</b>	Grille d'évacuation
<b>11</b>	Entraînement principal
<b>12</b>	Rangement du cordon
<b>13</b>	Évidement pour le bol

### Interrupteur rotatif

L'interrupteur rotatif permet de démarrer et d'arrêter le traitement et de sélectionner la vitesse.

<b>Symbole</b>	<b>Fonction</b>
<b>○ off</b>	Arrêter le traitement.
<b>1</b>	Traiter les ingrédients à vitesse faible.

Symbole	Fonction
4	Traiter les ingrédients à la vitesse maximale.
P	Amener l'entraînement en position de repos.

## Bras pivotant



Le bras pivotant peut être déplacé et fixé dans différentes positions.

Pour déplacer le bras pivotant dans la position souhaitée, la touche de déverrouillage doit être actionnée.

→ "Déplacer le bras pivotant", Page 50

### Positions du bras pivotant

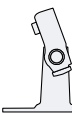
Vous trouverez ici un aperçu des positions du bras pivotant.

Position	Utilisation
Position 1 	Le bras pivotant est fermé. <ul style="list-style-type: none"> <li>■ Traiter les ingrédients avec les accessoires.</li> <li>■ Utiliser l'accessoire sur l'entraînement 2, p. ex. Accessoire râpeur / éminceur</li> </ul>
Position 2 	Le bras pivotant est ouvert. <ul style="list-style-type: none"> <li>■ Mettre le bol mélangeur en place ou le retirer.</li> <li>■ Mettre en place l'ustensile ou le retirer.</li> <li>■ Verser les ingrédients dans le bol mélangeur.</li> </ul>
Position 3 	<ul style="list-style-type: none"> <li>■ Utiliser l'accessoire sur l'entraînement principal, p. ex. Hachoir à viande.</li> <li>■ Utiliser l'accessoire sur l'entraînement 3, p. ex. Bol mixeur.</li> </ul>

## Entraînements





Votre appareil est équipé de différents entraînements qui ont été conçus spécialement pour les ustensiles et accessoires disponibles.

**Remarque :** Les entraînements 2 et 3 sont recouverts d'un capuchon de protection.

→ "Capuchon de protection de l'entraînement", Page 52

## Aperçu des entraînements

Vous trouverez ici un aperçu des entraînements et leurs utilisations.

Entraînement	Utilisation
Entraînement 1 	Pour les accessoires.
Entraînement 1 	Pour les accessoires, p. ex. hachoir à viande
Entraînement 2 	Pour accessoires, p. ex. <ul style="list-style-type: none"> <li>■ Accessoire râpeur / éminceur</li> <li>■ Presse-agrumes</li> </ul>
Entraînement 3 	Pour les accessoires, p. ex. Bol mixeur



## Ustensiles

Vous trouverez ici les informations essentielles sur les différents ustensiles.

### Aperçu des ustensiles

Toujours utiliser l'ustensile approprié au traitement souhaité.



Accessoire	Utilisation
	<p>Crochet pétrisseur</p> <ul style="list-style-type: none"> <li>■ Pétrir des pâtes lourdes, p. ex. les pâtes levées.</li> <li>■ Incorporer les aliments qui ne doivent pas être broyés, p. ex. des raisins secs ou des pépites de chocolat.</li> </ul>
	<p>Fouet mélangeur</p> <ul style="list-style-type: none"> <li>■ Mélanger les aliments, p. ex. pour les pâtes à cake ou les mousses.</li> <li>■ Incorporer les aliments, p. ex. des œufs en neige, de la crème chantilly ou des raisins secs.</li> </ul>
	<p>Fouet batteur</p> <ul style="list-style-type: none"> <li>■ Battre des œufs en neige ou de la crème chantilly.</li> <li>■ Mélanger les pâtes légères, p. ex. les pâtes génoises.</li> </ul>

## Position de repos

Votre appareil est équipé d'une position de repos manuelle.

**Remarque :** Le bras pivotant ne peut être ouvert ou fermé avec l'ustensile inséré que si l'entraînement se trouve dans la position de repos correcte.

### Amener l'entraînement en position de repos

**Condition préalable :** L'interrupteur rotatif est sur **O off**.

- ▶ Placer l'interrupteur rotatif sur **P** et le maintenir.
- ✓ L'entraînement tourne lentement jusqu'à ce que la position de repos soit atteinte.

**Remarque :** Si l'entraînement ne bouge pas, cela signifie que la position de repos est déjà atteinte.

## Avant la première utilisation

Préparez l'appareil pour l'utilisation.

### Préparer l'appareil

1. Appuyer sur la touche de déverrouillage et soulever le bras pivotant jusqu'à ce qu'il s'enclenche.  
→ "*Déplacer le bras pivotant*", Page 50
2. Soulever et retirer le bol.  
→ "*Retirer le bol mélangeur*", Page 50
3. Avant la première utilisation, nettoyer toutes les pièces qui entreront en contact avec des produits alimentaires.  
→ "*Nettoyage et entretien*", Page 52
4. Tenir les composants préalablement nettoyés et séchés à disposition pour l'utilisation.

## Utilisation de base

Cette section contient des renseignements essentiels sur l'utilisation de votre appareil.

### Longueur du cordon

Régler la longueur du cordon d'alimentation en fonction de vos besoins.

### Régler la longueur du cordon avec le compartiment de rangement

1. Sortir la longueur souhaitée du cordon en fonction des besoins.
2. Pour réduire la longueur du cordon, repousser le câble dans le compartiment de rangement.

## Déplacer le bras pivotant

1. Appuyer sur la touche de déverrouillage et soulever le bras pivotant jusqu'à ce qu'il s'enclenche.  
→ Fig. **3**
- ✓ Le bras pivotant est fixé en position 2.
2. Appuyer sur la touche de déverrouillage et abaisser le bras pivotant progressivement jusqu'à ce qu'il s'enclenche en position verticale.  
→ Fig. **4**
- ✓ Le bras pivotant est fixé en position 3.

## Mettre le bol mélangeur en place

- ▶ Placer le bol mélangeur sur l'appareil de base.  
→ Fig. **5**  
Le bol doit être droit et bien fixé sur l'appareil de base.

## Retirer le bol mélangeur

- ▶ Soulever et retirer le bol.  
→ Fig. **6**

## Mettre un ustensile en place

**Condition préalable :** L'entraînement se trouve en position de repos.

→ "Amener l'entraînement en position de repos", Page 49

1. Sélectionner l'ustensile nécessaire.  
→ "Aperçu des ustensiles", Page 48
2. Insérer l'ustensile dans l'entraînement principal jusqu'à ce qu'il s'enclenche.  
→ Fig. **7**
3. Pour insérer le crochet pétrisseur :
  - Insérer le crochet pétrisseur avec capuchon de protection dans l'entraînement principal.

- Tourner le capuchon de protection jusqu'à ce que le crochet pétrisseur s'enclenche complètement.

→ Fig. **8**

Le capuchon de protection **a** doit recouvrir entièrement l'entraînement principal.

## Retirer l'ustensile

- ▶ Sortir entièrement l'ustensile de l'entraînement.  
→ Fig. **9**

## Mettre le couvercle du bol mélangeur en place

### Conditions préalables

- L'ustensile voulu est inséré.
- Le bol mélangeur a été mis en place.
- Le bras pivotant est fermé.

1. Appuyer sur la touche de déverrouillage, soulever légèrement le bras pivotant et le maintenir dans cette position.  
→ Fig. **10**
2. Soulever légèrement le couvercle à l'avant, le pousser entièrement sur le bol mélangeur et le rabaisser.  
→ Fig. **11**  
L'orifice d'ajout doit être orienté vers l'avant.
3. Abaisser le bras pivotant jusqu'à ce qu'il s'enclenche.  
→ Fig. **12**

## Retirer le couvercle du bol mélangeur

1. Appuyer sur la touche de déverrouillage, soulever légèrement le bras pivotant et le maintenir dans cette position.

2. Soulever légèrement le couvercle à l'avant et le tirer vers l'avant.
3. Relever le bras pivotant jusqu'à ce qu'il s'enclenche.

## Traitement

Vous trouverez ici les informations essentielles sur le traitement des aliments.

### Recommandations de vitesse

Pour obtenir des résultats optimaux, respecter les vitesses recommandées.

Réglage	Utilisation
1-2	Incorporer et mélanger les ingrédients.
1-2	Pétrir des pâtes lourdes, p. ex. les pâtes levées.
3-4	Battre et mélanger des ingrédients, p. ex. de la crème chantilly.

### Traiter les ingrédients avec les ustensiles



#### AVERTISSEMENT Risques de blessures !

Les entraînements en rotation, les ustensiles ou accessoires peuvent occasionner des blessures.

- ▶ Tenir les mains, les cheveux, les vêtements et autres ustensiles à distance des pièces en rotation.
- ▶ Mettre en place et retirer les ustensiles et les accessoires uniquement après immobilisation de l'entraînement et débranchement de l'appareil.
- ▶ Avant le changement d'ustensile ou le nettoyage, mettre l'appareil hors tension et le débrancher du secteur.

- ▶ Exploiter les ustensiles uniquement lorsque le bol, son couvercle ainsi que les capuchons de protection des entraînements sont mis en place.
- ▶ Allumer l'appareil uniquement si tous les préparatifs sont terminés et que le bras pivotant est verrouillé dans la position décrite.
- ▶ Ne jamais ouvrir le bras pivotant lors de la préparation.
- ▶ Ne jamais laisser l'appareil allumé quand l'alimentation électrique est interrompue. L'appareil se remet en marche automatiquement après l'interruption de l'alimentation électrique.

### Conditions préalables

- Le bol mélangeur a été mis en place.
  - L'ustensile nécessaire est inséré.
1. Verser les ingrédients dans le bol mélangeur.
  2. Appuyer sur la touche de déverrouillage et abaisser le bras pivotant progressivement jusqu'à ce qu'il s'enclenche.
  3. Brancher la fiche dans la prise de courant.
  4. Tourner l'interrupteur rotatif sur la vitesse souhaitée.  
→ Fig. **13**
  5. Traiter les ingrédients jusqu'à avoir atteint le résultat souhaité.
  6. Amener l'interrupteur rotatif sur **O off**.  
→ Fig. **14**  
Attendre que l'appareil se soit immobilisé.
  7. Placer l'interrupteur rotatif sur **P** et le maintenir.  
→ Fig. **15**
  - ✓ L'entraînement tourne lentement jusqu'à ce que la position de repos soit atteinte.
  8. Débrancher la fiche secteur.

## Conseils

- Il est possible de modifier, à tout moment, la vitesse pendant le traitement ou d'interrompre le traitement.
- Après utilisation, nettoyer immédiatement toutes les pièces afin d'éviter que les résidus ne se sèchent.

## Rajouter des ingrédients

1. Il est possible d'ajouter, pendant le traitement, des ingrédients par l'orifice d'ajout situé dans le couvercle.  
→ Fig. 16
2. Pour rajouter de grandes quantités, tourner l'interrupteur rotatif sur **O off**.  
Attendre que l'appareil se soit immobilisé.
3. Placer l'interrupteur rotatif sur **P** et le maintenir.  
→ Fig. 15
- ✓ L'entraînement tourne lentement jusqu'à ce que la position de repos soit atteinte.
4. Retirer le couvercle du bol mélangeur.  
→ "Retirer le couvercle du bol mélangeur", Page 50
5. Verser les ingrédients dans le bol mélangeur.
6. Mettre le couvercle du bol mélangeur en place.  
→ "Mettre le couvercle du bol mélangeur en place", Page 50
7. Traiter les ingrédients jusqu'à avoir atteint le résultat souhaité.

## Capuchon de protection de l'entraînement

Retirer le capuchon de protection pour pouvoir utiliser les accessoires sur l'entraînement 2 ou 3.

## Retirer le capuchon de protection de l'entraînement

1. Soulever le couvercle de protection de l'entraînement 2 au niveau des pattes latérales et le retirer.  
→ Fig. 17
2. Tirer le couvercle de protection de l'entraînement 3 vers le haut et le retirer.  
→ Fig. 18

## Mettre en place le capuchon de protection de l'entraînement

1. Positionner le couvercle de protection de l'entraînement 2 et bien appuyer.  
→ Fig. 19
2. Positionner le couvercle de protection de l'entraînement 3 et bien appuyer.  
→ Fig. 20  
Les repères ▲ et ▲ doivent être alignés.

**Remarque :** Fermer toujours les entraînements inutilisés avec des couvercles de protection.

---

## Nettoyage et entretien

Pour que votre appareil reste longtemps opérationnel, nettoyez-le et entretenez-le avec soin.

## Produits de nettoyage

Apprenez ici quels produits de nettoyage sont adaptés à votre appareil.

### ATTENTION !

Des produits de nettoyage inappropriés ainsi qu'un nettoyage incorrect peuvent endommager l'appareil.

- ▶ Ne pas utiliser de produit nettoyant contenant de l'alcool ou de l'alcool à brûler.

- ▶ Ne pas utiliser d'objets acérés, pointus ou métalliques.
- ▶ Ne pas utiliser de chiffons abrasifs ou de produits nettoyants.

## Guide de nettoyage

Vous trouverez ici des instructions sur la meilleure façon de nettoyer l'appareil et les autres éléments.

→ Fig. 21

**Conseil :** Des décolorations peuvent apparaître sur les pièces en plastique, p. ex. lors du traitement des carottes. Enlevez les décolorations avec un chiffon doux et quelques gouttes d'huile alimentaire.

## Accessoires en option

Vous pouvez acheter les accessoires auprès du service après-vente, dans le commerce spécialisé ou sur notre

## Exemple de recette

Vous trouverez ici un exemple de recette spécialement conçue pour votre appareil.

Recette	Ingrédients	Préparation
Gâteau aux fruits secs	<ul style="list-style-type: none"> <li>■ 3 œufs</li> <li>■ 135 g de sucre</li> <li>■ 135 g de margarine</li> <li>■ 255 g de farine</li> <li>■ 10 g de levure chimique</li> <li>■ 150 g de raisins secs</li> <li>■ 150 g de mélange de fruits secs</li> </ul> <p><b>Remarque :</b> Travailler simultanément au maximum 2 fois le volume.</p>	<ul style="list-style-type: none"> <li>■ Mettre en place le fouet mélangeur.</li> <li>■ Verser tous les ingrédients à l'exception des fruits secs.</li> <li>■ Travailler pendant 30 secondes au niveau 1.</li> <li>■ Travailler ensuite pendant 3-5 minutes au niveau 3.</li> <li>■ Régler sur niveau 1.</li> <li>■ En l'espace de 30-60 secondes, ajouter les fruits secs.</li> </ul>

site internet. Utilisez uniquement les accessoires d'origine, car ils sont parfaitement adaptés à votre appareil.

"Les accessoires sont spécifiques à l'appareil. Lors de l'achat, indiquez toujours la désignation exacte de votre appareil (E-Nr.)." → Page 55  
 Pour connaître les accessoires disponibles pour votre appareil, consultez notre catalogue, notre boutique en ligne ou le service après-vente.  
[www.bosch-home.com](http://www.bosch-home.com)

## Exemples d'utilisations

Respectez les indications et valeurs figurant dans le tableau.

→ Fig. 22

**Conseil :** Vous trouverez d'autres exemples d'utilisations et recettes pour votre appareil en ligne.  
[www.bosch-home.com](http://www.bosch-home.com)

## Dépannage

Vous pouvez corriger par vous-même les petits défauts de votre appareil. Lisez les renseignements de dépannage avant de contacter le service consommateurs. Vous vous épargnerez ainsi des dépenses inutiles.



### AVERTISSEMENT

#### Risque d'électrocution !

Les réparations non conformes sont dangereuses.

- ▶ Seul un personnel dûment qualifié peut entreprendre des réparations sur l'appareil.
- ▶ Seules des pièces de rechange d'origine peuvent être utilisées pour réparer l'appareil.
- ▶ Afin d'écartier tout danger quand le cordon d'alimentation secteur de cet appareil est endommagé, seul le fabricant ou son service après-vente ou toute autre personne de qualification équivalente est habilité à le remplacer.

## Dysfonctionnements

Dérangement	Cause	Résolution de problème
L'appareil ne fonctionne pas.	La fiche secteur du cordon d'alimentation secteur n'est pas branchée.	▶ Branchez l'appareil au réseau électrique.
	Le fusible est défectueux.	▶ Vérifiez le fusible dans le boîtier à fusibles.
	L'alimentation électrique est tombé en panne.	▶ Vérifiez si l'éclairage du compartiment ou d'autres appareils dans la pièce.
Bras pivotant ne se laisse pas ouvrir ou fermer, parce que l'ustensile est coincé sur le bol.	L'entraînement n'est pas en position de repos.	<ol style="list-style-type: none"> <li>1. Amenez l'interrupteur sur <b>O off</b>.</li> <li>2. Lorsque le bras pivotant est ouvert, retirez l'accessoire et abaissez le bras pivotant.</li> <li>3. Placez l'interrupteur rotatif sur <b>P</b> et maintenez-le dans cette position.</li> </ol> <p>✓ L'entraînement tourne lentement jusqu'à ce que la position de repos soit atteinte.</p>

---

## Mise au rebut

Apprenez comment mettre au rebut correctement les appareils usagés.

### Mettre au rebut un appareil usagé

La destruction dans le respect de l'environnement permet de récupérer de précieuses matières premières.

1. Débrancher la fiche du cordon d'alimentation secteur.
2. Couper le cordon d'alimentation secteur.
3. Mettre au rebut l'appareil dans le respect de l'environnement.



Cet appareil est marqué selon la directive européenne 2012/19/UE relative aux appareils électriques et électroniques usagés (waste electrical and electronic equipment - WEEE).

La directive définit le cadre pour une reprise et une récupération des appareils usagés applicables dans les pays de la CE.

---



---

## Service après-vente

Contactez notre service après-vente si vous avez des questions, si vous n'arrivez pas à corriger un défaut de l'appareil ou si ce dernier doit être réparé.

De nombreux problèmes peuvent être corrigés grâce aux informations de dépannage du présent manuel ou sur notre site internet. Si vous ne parvenez pas à les corriger, veuillez vous adresser à notre service après-vente.

Nous trouverons toujours une solution adaptée.

Nous nous assurons que votre appareil est réparé à l'aide de pièces de rechange d'origine et par un technicien dûment qualifié dans le cadre de la prestation de garantie ou après son échéance.

Les pièces de rechange relatives au fonctionnement de l'appareil et conformes à l'ordonnance d'écoconception correspondante sont disponibles auprès de notre service après-vente pour une durée d'au moins 7 ans à partir de la mise sur le marché de l'appareil dans l'espace économique européen.

**Remarque :** Dans le cadre des conditions de la garantie, le recours au service après-vente est gratuit.

Pour plus d'informations sur la durée et les conditions de la garantie dans votre pays, adressez-vous à notre service après-vente, à votre revendeur ou consultez notre site internet. Lorsque vous contactez le service après-vente, vous avez besoin du numéro de produit (E-Nr.) et du numéro de fabrication (FD) de votre appareil. Vous trouverez les coordonnées du service après-vente dans la liste figurant à la fin de cette notice d'utilisation ou sur notre site internet.

### Numéro de produit (E-Nr) et numéro de fabrication (FD)

Le numéro de série (E-Nr.) et le numéro de fabrication (FD) sont indiqués sur la plaque signalétique de l'appareil.

Pour retrouver rapidement les données de votre appareil et le numéro de téléphone du service consommateurs, n'hésitez pas à les recopier ailleurs.

## **Conditions de garantie**

Les conditions de garantie de votre appareil sont les suivantes.

Les conditions de garantie applicables sont celles publiées par notre distributeur dans le pays où a été effectué l'achat. Le revendeur chez qui vous vous êtes procuré l'appareil fournira les modalités de garantie sur simple demande de votre part. En cas de recours en garantie, veuillez toujours vous munir de la preuve d'achat.



## Sommario

<b>Sicurezza .....</b>	<b>58</b>	Coperchio di sicurezza dell'in-	
Avvertenze generali .....	58	granaggio .....	69
Utilizzo conforme all'uso previsto...	58	<b>Pulizia e cura .....</b>	<b>69</b>
Limitazione di utilizzo.....	59	Detergenti .....	69
Avvertenze di sicurezza.....	59	Panoramica per la pulizia.....	69
<b>Prevenzione di danni materiali.....</b>	<b>63</b>	<b>Accessori speciali.....</b>	<b>70</b>
<b>Tutela dell'ambiente e rispar-</b>		<b>Esempi d'impiego .....</b>	<b>70</b>
<b>mio .....</b>	<b>63</b>	Esempio di ricetta .....	70
Smaltimento dell'imballaggio .....	63	<b>Sistemazione guasti.....</b>	<b>71</b>
<b>Disimballaggio e controllo .....</b>	<b>63</b>	Anomalie di funzionamento.....	71
Disimballaggio dell'apparecchio		<b>Smaltimento .....</b>	<b>72</b>
e dei componenti .....	63	Rottamazione di un apparecchio	
Contenuto della confezione .....	63	dismesso .....	72
Installazione dell'apparecchio .....	64	<b>Servizio di assistenza clienti.....</b>	<b>72</b>
<b>Conoscere l'apparecchio.....</b>	<b>64</b>	Codice prodotto (E-Nr.) e codice	
Apparecchio .....	64	di produzione (FD) .....	72
Manopola.....	64	Condizioni di garanzia.....	73
Braccio oscillante .....	65		
Ingranaggi .....	65		
Utensili .....	65		
Posizione di riposo .....	66		
<b>Prima del primo utilizzo .....</b>	<b>66</b>		
Preparazione dell'apparecchio.....	66		
<b>Comandi di base .....</b>	<b>66</b>		
Lunghezza cavo .....	66		
Movimentazione del braccio			
oscillante .....	67		
Inserimento della ciotola impa-			
statrice.....	67		
Rimozione della ciotola impasta-			
trice.....	67		
Applicazione dell'utensile.....	67		
Rimozione dell'utensile.....	67		
Posizionamento del coperchio			
della ciotola impastatrice .....	67		
Rimozione del coperchio della			
ciotola impastatrice .....	67		
Lavorazione .....	68		



## Sicurezza

Osservare le informazioni sul tema della sicurezza per poter utilizzare l'apparecchio in modo sicuro.

### Avvertenze generali

Qui sono riportate le informazioni generali relative a queste istruzioni.

- Leggere attentamente le presenti istruzioni. Solo così sarà possibile utilizzare l'apparecchio in modo sicuro ed efficiente.
- Osservare le istruzioni aggiuntive durante l'utilizzo degli accessori forniti in dotazione oppure opzionali.
- Queste istruzioni sono rivolte all'utente dell'apparecchio.
- Osservare le istruzioni di sicurezza e le avvertenze.
- Conservare le istruzioni e le informazioni sul prodotto per il successivo utilizzo o per il futuro proprietario.
- Controllare l'apparecchio dopo averlo disimballato. Non collegare l'apparecchio se ha subito danni durante il trasporto.

### Utilizzo conforme all'uso previsto

Per utilizzare l'apparecchio in modo sicuro e corretto, osservare le istruzioni per l'utilizzo conforme all'uso previsto.

Utilizzare l'apparecchio soltanto:

- osservando queste istruzioni per l'uso;
- con gli accessori e le parti originali.
- per ulteriori applicazioni descritte nelle istruzioni di accessori forniti in dotazione oppure opzionali.
- per miscelare, impastare e montare alimenti.
- sotto sorveglianza;
- in case private e in locali chiusi in ambito domestico a temperatura ambiente;
- per quantità e tempi di lavoro usuali nell'attività domestica.
- fino a un'altitudine di massimo 2000m sul livello del mare.

Scollegare l'apparecchio dall'alimentazione elettrica se:

- Non usare l'apparecchio.

- l'apparecchio non viene sorvegliato.
- l'apparecchio viene rimontato.
- l'apparecchio viene smontato.
- l'apparecchio viene pulito.
- parti rotanti sono vicine.
- gli utensili vengono sostituiti.
- si verifica un errore.

## **Limitazione di utilizzo**

Evitare pericoli per i bambini e le persone a rischio.

Questo apparecchio può essere usato da persone con ridotte capacità psichiche, sensoriali o mentali o con conoscenze e/o esperienza insufficienti, purché siano sotto il controllo di persone adulte o siano stati istruiti sull'uso sicuro dell'apparecchio e abbiano compreso i pericoli connessi all'uso dello stesso.

I bambini non devono giocare con l'apparecchio.

Ai bambini è vietato eseguire la pulizia e manutenzione di competenza dell'utente.

L'uso di questo apparecchio è vietato ai bambini. Tenere i bambini lontani dall'apparecchio e dal cavo di alimentazione.

## **Avvertenze di sicurezza**

Osservare le avvertenze di sicurezza.

### **AVVERTENZA – Pericolo di scossa elettrica!**

- Un apparecchio o un cavo di alimentazione danneggiati costituiscono un pericolo.
  - ▶ Non mettere mai in funzione un apparecchio danneggiato.
  - ▶ Non utilizzare mai un apparecchio con la superficie danneggiata.
  - ▶ Non tirare mai il cavo di collegamento alla rete elettrica per staccare l'apparecchio dalla rete elettrica. Staccare sempre la spina del cavo di alimentazione.
  - ▶ Se l'apparecchio o il cavo di alimentazione è danneggiato, staccare subito la spina di alimentazione del cavo di alimentazione e spegnere il fusibile nella scatola dei fusibili.
  - ▶ "Rivolgersi al servizio di assistenza clienti." → *Pagina 72*

- ▶ Solo il personale adeguatamente specializzato e formato può eseguire riparazioni sull'apparecchio.
- Le installazioni effettuate in modo non appropriato costituiscono un pericolo.
  - ▶ Collegare e utilizzare l'apparecchio solo in conformità con i dati indicati sulla targhetta identificativa.
- Gli interventi di riparazione effettuati in modo non appropriato rappresentano una fonte di pericolo.
  - ▶ Solo il personale adeguatamente specializzato e formato può eseguire riparazioni sull'apparecchio.
  - ▶ Per la riparazione dell'apparecchio possono essere impiegati soltanto pezzi di ricambio originali.
  - ▶ Al fine di evitare pericoli, se il cavo di alimentazione di questo apparecchio subisce danni deve essere sostituito dal produttore, dal suo servizio di assistenza clienti o da persona in possesso di simile qualifica.
- L'infiltrazione di umidità può provocare una scarica elettrica.
  - ▶ Non immergere mai l'apparecchio o il cavo di alimentazione nell'acqua e non metterli in lavastoviglie.
  - ▶ Utilizzare l'apparecchio esclusivamente in luoghi chiusi.
  - ▶ Non esporre mai l'apparecchio a calore e umidità eccessivi.
  - ▶ Non lavare l'apparecchio con pulitori a vapore o idropulitrici.
- Un isolamento danneggiato del cavo di allacciamento alla rete costituisce un pericolo.
  - ▶ Non mettere mai il cavo di allacciamento alla rete a contatto con fonti di calore o parti dell'apparecchio calde.
  - ▶ Non mettere mai il cavo di allacciamento alla rete a contatto con spigoli vivi.
  - ▶ Non piegare, schiacciare o modificare mai il cavo di allacciamento alla rete.



### **AVVERTENZA – Pericolo di incendio!**

Un surriscaldamento eccessivo può provocare un incendio all'apparecchio e agli utensili.

- ▶ Non disporre mai l'apparecchio sopra oppure in prossimità di superfici calde.

### **AVVERTENZA – Pericolo di lesioni!**

- Gli ingranaggi, gli utensili o gli accessori rotanti possono causare lesioni.
  - ▶ Tenere lontano mani, capelli, abiti e altri utensili dalle parti rotanti.
  - ▶ Applicare e rimuovere gli utensili e gli accessori solo ad ingranaggio fermo ed apparecchio scollegato.
  - ▶ Spegnerne l'apparecchio e scollegarlo dalla rete prima di sostituire gli utensili o della pulizia.
  - ▶ Mettere in funzione gli utensili soltanto con la ciotola inserita, il coperchio chiuso e i coperchi di sicurezza applicati.
  - ▶ Accendere l'apparecchio soltanto se tutte le preparazioni sono state fatte e il braccio oscillante è innestato nella posizione descritta.
  - ▶ Non aprire mai il braccio oscillante durante la lavorazione.
  - ▶ Non lasciare mai acceso l'apparecchio se viene interrotta l'alimentazione elettrica. L'apparecchio riprenderebbe a funzionare automaticamente una volta ripristinata l'alimentazione elettrica.
- L'azionamento dell'apparecchio con componenti danneggiati può causare lesioni.
  - ▶ Sostituire i componenti che presentano incrinature o altri danni o che non possono essere alloggiati correttamente nella propria sede con ricambi originali.

### **AVVERTENZA – Pericolo di schiacciamento!**

Le dita e le mani possono rimanere incastrate.

- ▶ Durante l'abbassamento del braccio oscillante, non afferrare la ciotola.

### **AVVERTENZA – Pericolo di soffocamento!**

- I bambini potrebbero mettersi in testa il materiale di imballaggio o avvolgersi nello stesso, rimanendo soffocati.
  - ▶ Tenere lontano il materiale di imballaggio dai bambini.
  - ▶ Vietare ai bambini di giocare con materiali d'imballaggio.

- I bambini possono inspirare o ingoiare le parti piccole, rimanendo soffocati.
  - ▶ Tenere i bambini lontano dalle parti piccole.
  - ▶ Non lasciare che i bambini giochino con le parti piccole.



**AVVERTENZA – Rischio di danni alla salute!**

La sporcizia sulle superfici può nuocere alla salute.

- ▶ Attenersi alle istruzioni per la pulizia.
- ▶ Pulire le superfici che vengono a contatto con gli alimenti prima di ogni utilizzo.

---

## Prevenzione di danni materiali

Per prevenire danni materiali all'apparecchio, agli accessori o agli oggetti da cucina, osservare le presenti avvertenze.

### ATTENZIONE!

- L'utilizzo non conforme può causare danni materiali.
  - ▶ Non utilizzare diversi funzionamenti contemporaneamente.
  - ▶ Non mettere mai in funzione l'apparecchio per un tempo superiore a quello necessario.
  - ▶ Non mettere mai l'apparecchio in funzione a vuoto.
  - ▶ Non utilizzare mai le parti e gli accessori originali con altri apparecchi.
  - ▶ Rispettare le quantità di lavorazione massime.
  - ▶ Non conservare alcun oggetto esterno nella ciotola.
- Durante l'esercizio fuoriesce aria calda dalla parte posteriore della griglia di scarico. L'aria di scarico bloccata può causare il surriscaldamento dell'apparecchio.
  - ▶ Installare l'apparecchio mantenendo una distanza sufficiente dalla parete, dalle superfici e dagli apparecchi sensibili.

---

## Tutela dell'ambiente e risparmio

Tutelate l'ambiente utilizzando l'apparecchio cercando di risparmiare le risorse e smaltendo correttamente i materiali riutilizzabili.

## Smaltimento dell'imballaggio

I materiali dell'imballaggio sono rispettosi dell'ambiente e possono essere riutilizzati.

- ▶ Smaltire le singole parti distintamente secondo il tipo di materiale. Per informazioni sulle attuali procedure di smaltimento rivolgersi al rivenditore specializzato o al comune di competenza.

---

## Disimballaggio e controllo

Di seguito sono riportate le avvertenze da osservare durante il disimballaggio.

### Disimballaggio dell'apparecchio e dei componenti

1. Estrarre dalla confezione l'apparecchio.
2. Estrarre dalla confezione tutti gli altri componenti e i documenti di accompagnamento e renderli disponibili.
3. Rimuovere il materiale d'imballaggio
4. Togliere le etichette e le pellicole che ricoprono l'apparecchio.

### Contenuto della confezione

Dopo il disimballaggio controllare che tutti i componenti siano presenti e che non presentino danni dovuti al trasporto.

**Nota:** L'apparecchio viene fornito con ulteriori accessori a seconda dell'equipaggiamento. Consultare le istruzioni degli accessori per scoprire l'ulteriore fornitura.

→ Fig. **1**

<b>A</b>	Apparecchio base con contenitore di miscelazione
<b>B</b>	Coperchio con bocca di carico integrata
<b>C</b>	Frusta
<b>D</b>	Frusta per montare
<b>E</b>	Gancio impastatore
<b>F</b>	Documentazione di accompagnamento

## Installazione dell'apparecchio



### AVVERTENZA

#### Pericolo di incendio!

Un surriscaldamento eccessivo può provocare un incendio all'apparecchio e agli utensili.

- ▶ Non disporre mai l'apparecchio sopra oppure in prossimità di superfici calde.

#### ATTENZIONE!

Durante l'esercizio fuoriesce aria calda dalla parte posteriore della griglia di scarico. L'aria di scarico bloccata può causare il surriscaldamento dell'apparecchio.

- ▶ Installare l'apparecchio mantenendo una distanza sufficiente dalla parete, dalle superfici e dagli apparecchi sensibili.

1. Collocare l'apparecchio su un piano di lavoro stabile, piano, pulito e liscio.
2. Estrarre il cavo di alimentazione fino alla lunghezza necessaria.  
→ "Lunghezza cavo", Pagina 66  
Non inserire la spina di alimentazione.

## Conoscere l'apparecchio

In questa sezione sono riportati i componenti dell'apparecchio.

### Apparecchio

Di seguito è riportata una panoramica dei componenti dell'apparecchio.  
→ Fig. 2

<b>1</b>	Ciotola
<b>2</b>	Coperchio con bocca di carico integrata
<b>3</b>	Pulsante di sblocco per braccio oscillante
<b>4</b>	Braccio oscillante
<b>5</b>	Manopola
<b>6</b>	Coperchio per ingranaggio 2
<b>7</b>	Ingranaggio 2
<b>8</b>	Coperchio per ingranaggio 3
<b>9</b>	Ingranaggio 3
<b>10</b>	Griglia aria di scarico
<b>11</b>	Ingranaggio principale
<b>12</b>	Portacavo
<b>13</b>	Incavo per la ciotola

### Manopola

Utilizzare la manopola per avviare ed arrestare la lavorazione e selezionare la velocità.

Simbolo	Funzione
○ off	Arrestare la lavorazione.
1	Lavorare gli ingredienti a velocità minima.
4	Lavorare gli ingredienti a massima velocità.



Simbolo	Funzione
P	Portare l'ingranaggio nella posizione di parcheggio.



## Braccio oscillante

Il braccio oscillante può essere regolato e fissato in diverse posizioni. Premendo il pulsante di sblocco è possibile spostare il braccio oscillante nella posizione desiderata.

→ "Movimentazione del braccio oscillante", Pagina 67

## Posizioni del braccio oscillante

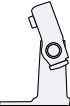
Qui si trova la panoramica delle posizioni del braccio oscillante.

Posizione	Utilizzo
Posizione 1 	Il braccio oscillante è chiuso. <ul style="list-style-type: none"> <li>■ Lavorare gli ingredienti con gli utensili.</li> <li>■ Utilizzare l'accessorio sull'ingranaggio 2, ad es. Sminuzzatore continuo</li> </ul>
Posizione 2 	Il braccio oscillante è aperto. <ul style="list-style-type: none"> <li>■ Inserire la ciotola o rimuoverla.</li> <li>■ Inserire l'utensile o rimuoverlo.</li> <li>■ Versare gli ingredienti nella ciotola.</li> </ul>
Posizione 3 	<ul style="list-style-type: none"> <li>■ Utilizzare l'accessorio sull'ingranaggio principale, ad es. Tritacarne.</li> <li>■ Utilizzare l'accessorio sull'ingranaggio 3, ad es. Adattatore frullatore.</li> </ul>





## Ingranaggi

L'apparecchio è dotato di diversi ingranaggi concepiti appositamente per gli utensili e gli accessori.

**Nota:** Gli ingranaggi 2 e 3 sono coperti con appositi coperchi.  
 → "Coperchio di sicurezza dell'ingranaggio", Pagina 69

## Panoramica degli ingranaggi

Qui è riportata una panoramica degli ingranaggi e del relativo ambito di applicazione.

Ingranaggio	Utilizzo
Ingranaggio 1 	Per gli utensili.
Ingranaggio 1 	Per accessori, ad es. tritacarne
Ingranaggio 2 	Per accessori, ad es. <ul style="list-style-type: none"> <li>■ Sminuzzatore continuo</li> <li>■ Spremiagrumi</li> </ul>
Ingranaggio 3 	Per accessori, ad es. Adattatore frullatore

## Utensili

Qui sono riportate le informazioni generali sui diversi utensili.

## Panoramica degli utensili

Adoperare l'utensile idoneo in base all'utilizzo.

Utensile	Utilizzo
	<p>Gancio impastatore</p> <ul style="list-style-type: none"><li>■ Impastare impasti duri, ad es. paste lievitate.</li><li>■ Amalgamare ingredienti che non devono essere sminuzzati, ad es. uvetta, pezzetti di cioccolato.</li></ul>
	<p>Frusta</p> <ul style="list-style-type: none"><li>■ Miscelare gli ingredienti, ad es. paste fluide miscelate o mousse.</li><li>■ Incorporare gli alimenti, ad es. albumi montati a neve, panna o uvetta.</li></ul>
	<p>Frusta per montare</p> <ul style="list-style-type: none"><li>■ Montare gli albumi montati a neve e la panna.</li><li>■ Miscelare impasti molli, ad es. paste biscotto.</li></ul>

## Posizione di riposo

L'apparecchio è dotato di una posizione di riposo manuale.

**Nota:** Il braccio oscillante può essere aperto o chiuso solamente con l'utensile inserito, se l'ingranaggio si trova nella corretta posizione di riposo.

## Spostamento dell'ingranaggio nella posizione di parcheggio

**Condizione indispensabile:** La manopola si trova su **O off**.

- ▶ Ruotare e mantenere la manopola su **P**.
- ✓ L'ingranaggio si muove lentamente fino a raggiungere la posizione di parcheggio corretta.

**Nota:** Se l'ingranaggio non si muove, la posizione di parcheggio corretta è già stata raggiunta.

## Prima del primo utilizzo

Preparare l'apparecchio per l'uso.

## Preparazione dell'apparecchio

1. Premere il pulsante di sblocco e sollevare il braccio oscillante fino all'arresto.  
→ *"Movimentazione del braccio oscillante", Pagina 67*
2. Sollevare la ciotola ed estrarla.  
→ *"Rimozione della ciotola impastatrice", Pagina 67*
3. Prima del primo uso pulire tutte le parti, che entrano in contatto con gli alimenti.  
→ *"Pulizia e cura", Pagina 69*
4. Predisporre le parti pulite ed asciugate per l'utilizzo.

## Comandi di base

Qui sono fornite le informazioni essenziali sull'utilizzo dell'apparecchio.

## Lunghezza cavo

Regolare la lunghezza del cavo di alimentazione in base alle proprie esigenze.

## Regolazione della lunghezza cavo con il vano portacavo

1. Estrarre il cavo fino alla lunghezza necessaria.
2. Per accorciare la lunghezza del cavo, inserirlo nell'apposito vano.

## Movimentazione del braccio oscillante

1. Premere il pulsante di sblocco e sollevare il braccio oscillante fino all'arresto.  
→ Fig. **3**
- ✓ Il braccio oscillante è fissato in posizione 2.
2. Premere il pulsante di sblocco e spostare il braccio oscillante verso il basso fino all'arresto in posizione verticale.  
→ Fig. **4**
- ✓ Il braccio oscillante è fissato in posizione 3.

## Inserimento della ciotola impastatrice

- ▶ Inserire la ciotola nell'apparecchio base.  
→ Fig. **5**  
La ciotola deve poggiare diritta e salda sull'apparecchio base.

## Rimozione della ciotola impastatrice

- ▶ Sollevare la ciotola ed estrarla.  
→ Fig. **6**

## Applicazione dell'utensile

**Condizione indispensabile:** L'ingranaggio si trova nella posizione di parcheggio.

→ *"Spostamento dell'ingranaggio nella posizione di parcheggio"*,  
Pagina 66

1. Selezionare l'utensile necessario.  
→ *"Panoramica degli utensili"*,  
Pagina 65
2. Premere l'utensile sull'ingranaggio principale finché non si innesta in posizione.  
→ Fig. **7**
3. Per utilizzare il gancio impastatore:

- Inserire il gancio impastatore con il cappuccio di protezione applicato nell'ingranaggio principale.
- Ruotare il cappuccio di protezione finché non è possibile innestare completamente il gancio impastatore.  
→ Fig. **8**  
Il cappuccio di protezione **[a]** deve coprire completamente l'ingranaggio principale.

## Rimozione dell'utensile

- ▶ Estrarre completamente l'utensile dall'ingranaggio.  
→ Fig. **9**

## Posizionamento del coperchio della ciotola impastatrice

### Condizioni indispensabili

- L'utensile desiderato è inserito.
  - La ciotola è inserita.
  - Il braccio oscillante è chiuso.
1. Premere il pulsante di sblocco, sollevare leggermente il braccio oscillante e fissarlo.  
→ Fig. **10**
  2. Sollevare leggermente il coperchio anteriore, farlo scorrere completamente sulla ciotola ed appoggiarlo.  
→ Fig. **11**  
La bocchetta di riempimento deve essere rivolta in avanti.
  3. Premere il braccio oscillante verso il basso fino all'arresto.  
→ Fig. **12**

## Rimozione del coperchio della ciotola impastatrice

1. Premere il pulsante di sblocco, sollevare leggermente il braccio oscillante e fissarlo.

## it Comandi di base

2. Sollevare leggermente il coperchio anteriore ed estrarlo in avanti.
3. Premere il braccio oscillante verso l'alto fino all'arresto.

## Lavorazione

Qui sono fornite le informazioni essenziali sulla lavorazione degli alimenti.

### Consigli relativi alla velocità

Prestare attenzione ai consigli relativi alla velocità per ottenere risultati ottimali.

Impostazione	Utilizzo
1-2	Incorporare e mescolare gli ingredienti.
1-2	Impastare impasti duri, ad es. paste lievitate.
3-4	Mescolare e montare ingredienti, ad es. panna montata.

### Lavorazione degli ingredienti con gli utensili

#### **AVVERTENZA** **Pericolo di lesioni!**

Gli ingranaggi, gli utensili o gli accessori rotanti possono causare lesioni.

- ▶ Tenere lontano mani, capelli, abiti e altri utensili dalle parti rotanti.
- ▶ Applicare e rimuovere gli utensili e gli accessori solo ad ingranaggio fermo ed apparecchio scollegato.
- ▶ Spegnerne l'apparecchio e scollegarlo dalla rete prima di sostituire gli utensili o della pulizia.
- ▶ Mettere in funzione gli utensili soltanto con la ciotola inserita, il coperchio chiuso e i coperchi di sicurezza applicati.
- ▶ Accendere l'apparecchio soltanto se tutte le preparazioni sono state fatte e il braccio oscillante è innestato nella posizione descritta.

- ▶ Non aprire mai il braccio oscillante durante la lavorazione.
- ▶ Non lasciare mai acceso l'apparecchio se viene interrotta l'alimentazione elettrica. L'apparecchio riprenderebbe a funzionare automaticamente una volta ripristinata l'alimentazione elettrica.

### Condizioni indispensabili

- La ciotola è inserita.
  - L'utensile necessario è inserito.
1. Versare gli ingredienti nella ciotola.
  2. Premere il pulsante di sblocco e premere il braccio oscillante verso il basso fino all'arresto.
  3. Inserire la spina di alimentazione.
  4. Riportare la manopola alla velocità desiderata.  
→ Fig. 13
  5. Lavorare gli ingredienti fino a ottenere il risultato desiderato.
  6. Portare la manopola su **O off**.  
→ Fig. 14  
Attendere che l'apparecchio sia fermo.
  7. Ruotare e mantenere la manopola su **P**.  
→ Fig. 15
- ✓ L'ingranaggio si muove lentamente fino a raggiungere la posizione di parcheggio corretta.
8. Staccare la spina di alimentazione.

### Consigli

- È possibile modificare la velocità in qualsiasi momento durante la lavorazione o interrompere la lavorazione stessa.
- Pulire tutte le parti subito dopo l'uso per prevenire l'essiccamento dei residui.

### Aggiunta di ingredienti

1. Durante la lavorazione, inserire gli ingredienti nel coperchio attraverso la bocchetta di riempimento.  
→ Fig. 16

2. Per aggiungere quantità maggiori, ruotare la manopola su **O off**.  
Attendere che l'apparecchio sia fermo.
3. Ruotare e mantenere la manopola su **P**.  
→ Fig. **15**
- ✓ L'ingranaggio si muove lentamente fino a raggiungere la posizione di parcheggio corretta.
4. Rimuovere il coperchio della ciotola impastatrice.  
→ *"Rimozione del coperchio della ciotola impastatrice", Pagina 67*
5. Versare gli ingredienti nella ciotola.
6. Posizionare il coperchio della ciotola impastatrice.  
→ *"Posizionamento del coperchio della ciotola impastatrice", Pagina 67*
7. Lavorare gli ingredienti fino a ottenere il risultato desiderato.

## Coperchio di sicurezza dell'ingranaggio

Rimuovere il coperchio per utilizzare l'accessorio sull'ingranaggio 2 o 3.

### Rimozione del coperchio di sicurezza dell'ingranaggio

1. Sollevare e rimuovere il coperchio dell'ingranaggio 2 sulla linguetta laterale.  
→ Fig. **17**
2. Tirare il coperchio di protezione per ingranaggio 3 verso l'alto e rimuoverlo.  
→ Fig. **18**

### Applicazione del coperchio di sicurezza dell'ingranaggio

1. Applicare e comprimere il coperchio di protezione dell'ingranaggio 2.  
→ Fig. **19**

2. Applicare e comprimere il coperchio di protezione dell'ingranaggio 3.  
→ Fig. **20**  
Le marcature ▲ e ▲ devono essere allineate.

**Nota:** Chiudere sempre gli ingranaggi non utilizzati con i coperchi di protezione.

---

## Pulizia e cura

Per mantenere a lungo l'apparecchio in buone condizioni, sottoporlo a una cura e a una manutenzione scrupolosa.

### Detergenti

Di seguito sono indicati i detersivi adatti per l'apparecchio.

#### ATTENZIONE!

L'apparecchio può essere danneggiato se non viene lavato correttamente o se viene utilizzato un detergente non idoneo.

- ▶ Non impiegare detersivi a base di alcol.
- ▶ Non utilizzare oggetti taglienti, appuntiti o metallici.
- ▶ Non usare panni o detersivi abrasivi.

### Panoramica per la pulizia

Di seguito è riportata una panoramica per una pulizia ottimale dell'apparecchio e dei componenti.

→ Fig. **21**

**Consiglio:** Durante la lavorazione, per es. di carote, sulle parti di plastica si possono formare macchie colorate. Rimuovere le macchie con un panno morbido e alcune gocce di olio da cucina.

---

## Accessori speciali

Gli accessori si possono acquistare presso il servizio clienti, i rivenditori specializzati o su Internet. Utilizzare solo gli accessori originali, i quali sono stati progettati appositamente per l'apparecchio.

"Gli accessori sono specifici dell'apparecchio. Al momento dell'acquisto indicare sempre il codice prodotto preciso (E-Nr.) dell'apparecchio."

→ *Pagina 72*

## Esempio di ricetta

Qui è riportata una ricetta di esempio elaborata appositamente per l'apparecchio.

Ricetta	Ingredienti	Lavorazione
Torta alla frutta	<ul style="list-style-type: none"><li>■ 3 uova</li><li>■ 135 g di zucchero</li><li>■ 135 g di margarina</li><li>■ 255 g di farina</li><li>■ 10 g di lievito in polvere</li><li>■ 150 g di uva passa</li><li>■ 150 g di frutta secca mista</li></ul> <p><b>Nota:</b> Lavorare contemporaneamente al massimo la quantità per 2.</p>	<ul style="list-style-type: none"><li>■ Inserire la frusta.</li><li>■ Versare tutti gli ingredienti tranne la frutta secca.</li><li>■ Lavorare 30 secondi alla velocità 1.</li><li>■ Quindi lavorare 3-5 minuti alla velocità 3.</li><li>■ Portare alla velocità 1.</li><li>■ Entro 30-60 secondi aggiungere la frutta secca.</li></ul>

Per conoscere gli accessori disponibili per il proprio apparecchio consultare il catalogo, il punto vendita online o il servizio clienti.

[www.bosch-home.com](http://www.bosch-home.com)

---

## Esempi d'impiego

Rispettare le indicazioni e i dati nella tabella.

→ Fig. **22**

**Consiglio:** Online trovate ulteriori esempi d'impiego e ricette per il vostro apparecchio. [www.bosch-home.com](http://www.bosch-home.com)

## Sistemazione guasti

I guasti minori possono essere sistemati autonomamente dall'utente. Utilizzare le informazioni per la sistemazione dei guasti prima di contattare il servizio di assistenza clienti. In questo modo si evitano costi non necessari.



### AVVERTENZA

#### Pericolo di scossa elettrica!

Gli interventi di riparazione effettuati in modo non appropriato rappresentano una fonte di pericolo.

- ▶ Solo il personale adeguatamente specializzato e formato può eseguire riparazioni sull'apparecchio.
- ▶ Per la riparazione dell'apparecchio possono essere impiegati soltanto pezzi di ricambio originali.
- ▶ Al fine di evitare pericoli, se il cavo di alimentazione di questo apparecchio subisce danni deve essere sostituito dal produttore, dal suo servizio di assistenza clienti o da persona in possesso di simile qualifica.

## Anomalie di funzionamento

Anomalia	Causa	Eliminazione dell'anomalia
L'apparecchio non funziona.	La spina non è inserita nella rete elettrica.	▶ Collegare l'apparecchio alla rete elettrica.
	Il fusibile è difettoso.	▶ Controllare il fusibile nella scatola corrispondente.
	Alimentazione di corrente guasta.	▶ Verificare che l'illuminazione interna o altri apparecchi nel locale funzionino correttamente.
Il braccio oscillante non si apre o si chiude perché l'utensile è bloccato nella ciotola.	L'ingranaggio non si trova in posizione di parcheggio.	<ol style="list-style-type: none"> <li>1. Portare la manopola su <b>O off</b>.</li> <li>2. Se il braccio oscillante è aperto, rimuovere l'utensile e chiudere il braccio oscillante.</li> <li>3. Posizionare la manopola su <b>P</b> e mantenerla in questa posizione.</li> </ol> <p>✓ L'ingranaggio si muove lentamente fino a raggiungere la posizione di parcheggio corretta.</p>

---

## Smaltimento

Di seguito sono indicate informazioni sul corretto smaltimento degli apparecchi dismessi.

### Rottamazione di un apparecchio dismesso

Un corretto smaltimento nel rispetto dell'ambiente permette di recuperare materie prime preziose.

1. Staccare la spina del cavo di alimentazione.
2. Tagliare il cavo di alimentazione.
3. Smaltire l'apparecchio nel rispetto dell'ambiente.



Questo apparecchio dispone di contrassegno ai sensi della direttiva europea 2012/19/UE in materia di apparecchi elettrici ed elettronici (waste electrical and electronic equipment - WEEE).

Questa direttiva definisce le norme per la raccolta e il riciclaggio degli apparecchi dismessi valide su tutto il territorio dell'Unione Europea.

---

---

## Servizio di assistenza clienti

In caso di domande, se non si riesce a sistemare un guasto in autonomia o se l'apparecchio deve essere riparato, rivolgersi al nostro servizio di assistenza clienti.

Molti problemi possono essere risolti autonomamente dall'utente utilizzando le informazioni sull'eliminazione dei guasti riportate nelle presenti istruzioni o disponibili sul nostro sito

Internet. Qualora ciò non fosse possibile, rivolgersi al nostro servizio di assistenza clienti.

Troviamo sempre una soluzione adatta.

Assicuriamo che l'apparecchio venga riparato con ricambi originali, da personale appositamente formato del servizio di assistenza clienti, sia durante la copertura della garanzia del produttore sia allo scadere della stessa.

I ricambi originali rilevanti per il funzionamento secondo il corrispondente regolamento Ecodesign sono reperibili presso il nostro servizio di assistenza clienti per un periodo di almeno 7 anni a partire dalla messa in circolazione dell'apparecchio all'interno dello Spazio economico europeo.

**Nota:** L'intervento del servizio di assistenza clienti è gratuito nell'ambito delle condizioni di garanzia del produttore.

Informazioni dettagliate sulla durata della garanzia e sulle condizioni di garanzia in ciascun Paese sono reperibili presso il nostro servizio di assistenza clienti, presso il proprio rivenditore o sul nostro sito Internet.

Quando si contatta il servizio di assistenza clienti sono necessari il codice prodotto (E-Nr.) e il codice di produzione (FD) dell'apparecchio.

I dati di contatto del servizio di assistenza clienti sono disponibili nell'elenco dei centri di assistenza alla fine delle istruzioni o sul nostro sito Internet.

### Codice prodotto (E-Nr.) e codice di produzione (FD)

Il codice prodotto (E-Nr.) e il codice di produzione (FD) sono riportati sulla targhetta identificativa dell'apparecchio.



Annotare i dati dell'apparecchio e il numero di telefono del servizio di assistenza clienti per ritrovarli rapidamente.

## **Condizioni di garanzia**

L'apparecchio è coperto da garanzia alle condizioni seguenti.

Per questo apparecchio sono valide le condizioni di garanzia pubblicate dal nostro rappresentante nel paese di vendita. Il rivenditore, presso il quale è stato acquistato l'apparecchio, è sempre ben disposto a fornire a richiesta informazioni a proposito. Per l'esercizio del diritto di garanzia è comunque necessario presentare il documento di acquisto.

## Inhoudsopgave

<b>Veiligheid</b> .....	<b>75</b>	<b>Speciale accessoires</b> .....	<b>86</b>
Algemene aanwijzingen .....	75	<b>Toepassingsvoorbeelden</b> .....	<b>87</b>
Bestemming van het apparaat .....	75	Voorbeeldrecept .....	87
Inperking van de gebruikers .....	76	<b>Storingen verhelpen</b> .....	<b>88</b>
Veiligheidsvoorschriften .....	76	Funciestoringen .....	88
<b>Materiële schade voorkomen</b> .....	<b>80</b>	<b>Afvoeren</b> .....	<b>89</b>
<b>Milieubescherming en bespa- ring</b> .....	<b>80</b>	Afvoeren van uw oude apparaat ....	89
Afvoeren van de verpakking .....	80	<b>Servicedienst</b> .....	<b>89</b>
<b>Uitpakken en controleren</b> .....	<b>80</b>	Productnummer (E-nr.) en pro- ductienummer (FD) .....	89
Apparaat en onderdelen uitpak- ken .....	80	Garantievoorwaarden .....	89
Inhoud van de verpakking .....	80		
Apparaat installeren .....	81		
<b>Uw apparaat leren kennen</b> .....	<b>81</b>		
Apparaat .....	81		
Draaischakelaar .....	81		
Draaiarm .....	81		
Aandrijvingen .....	82		
Hulpstukken .....	82		
Parkeerstand .....	83		
<b>Voor het eerste gebruik</b> .....	<b>83</b>		
Apparaat voorbereiden .....	83		
<b>De Bediening in essentie</b> .....	<b>83</b>		
Snoerlengte .....	83		
Draaiarm bewegen .....	83		
Kom aanbrengen .....	83		
Kom verwijderen .....	84		
Hulpstuk aanbrengen .....	84		
Hulpstuk verwijderen .....	84		
Komdeksel aanbrengen .....	84		
Komdeksel verwijderen .....	84		
Verwerking .....	84		
Aandrijvingsbeschermddeksel .....	86		
<b>Reiniging en onderhoud</b> .....	<b>86</b>		
Reinigingsmiddelen .....	86		
Reinigingsoverzicht .....	86		



## **Veiligheid**

Houd de informatie omtrent veiligheid aan, zodat u het apparaat veilig kunt gebruiken.

### **Algemene aanwijzingen**

Hier vindt u algemene informatie over deze gebruiksaanwijzing.

- Lees deze gebruiksaanwijzing zorgvuldig door. Alleen dan kunt u het apparaat veilig en efficiënt gebruiken.
- Neem de extra gebruiksaanwijzingen van meegeleverd of optioneel toebehoren in acht als u dit gebruikt.
- Deze gebruiksaanwijzing is bestemd voor de gebruiker van het apparaat.
- Neem de veiligheidsvoorschriften en waarschuwingen in acht.
- Bewaar de gebruiksaanwijzing en de productinformatie voor later gebruik of voor volgende eigenaren.
- Controleer het apparaat na het uitpakken. Sluit het apparaat in geval van transportschade niet aan.

### **Bestemming van het apparaat**

Om het apparaat veilig en op de juiste manier te gebruiken dient u de aanwijzingen over het correcte gebruik van het apparaat in acht te nemen.

Gebruik het apparaat uitsluitend:

- volgens deze gebruiksaanwijzing.
- met originele onderdelen en accessoires.
- voor extra toepassingen die in de gebruiksaanwijzingen van meegeleverde of optionele accessoires zijn beschreven.
- voor het roeren, kneden en kloppen van levensmiddelen.
- onder toezicht.
- voor huishoudelijk gebruik en in gesloten ruimtes binnen de huishoudelijke omgeving bij kamertemperatuur.
- voor verwerkingshoeveelheden en -tijden die gebruikelijk zijn in het huishouden.
- tot een hoogte van 2000 m boven zeeniveau.

Koppel het apparaat van de stroomvoorziening los als u:

- het apparaat niet gebruiken.
- geen toezicht op het apparaat houdt.
- het apparaat in elkaar zet.
- het apparaat uit elkaar neemt.
- het apparaat reinigt.
- draaiende onderdelen nadert.
- hulpstukken wisselt.
- met een storing wordt geconfronteerd.

### **Inperking van de gebruikers**

Voorkom risico's voor kinderen en kwetsbare personen.

Dit apparaat mag door personen met verminderde lichamelijke, zintuiglijke of geestelijke vermogens of gebrek aan ervaring en/of kennis worden gebruikt indien dit onder toezicht gebeurt of indien zij over het veilige gebruik van het apparaat zijn geïnstrueerd en de hieruit voortvloeiende gevaren hebben begrepen.

Kinderen mogen niet met het apparaat spelen.

Reiniging en onderhoud door de gebruiker mogen niet worden uitgevoerd door kinderen.

Het apparaat mag niet door kinderen worden gebruikt. Kinderen uit de buurt van het apparaat en het aansluitsnoer houden.

### **Veiligheidsvoorschriften**

Neem de veiligheidsvoorschriften in acht.



#### **WAARSCHUWING – Gevaar voor een elektrische schok!**

- Een beschadigd apparaat of een beschadigd netsnoer is gevaarlijk.
  - ▶ Nooit een beschadigde apparaat gebruiken.
  - ▶ Nooit een apparaat met gescheurd of gebroken oppervlak gebruiken.
  - ▶ Nooit aan het netsnoer trekken, om het apparaat van het elektriciteitsnet te scheiden. Altijd aan de stekker van het netsnoer trekken.

- ▶ Wanneer het apparaat of het netsnoer is beschadigd, dan direct de stekker van het netsnoer uit het stopcontact halen of de zekering in de meterkast uitschakelen.
- ▶ "Neem contact op met de servicedienst." → *Pagina 89*
- ▶ Alleen daarvoor geschoold vakpersoneel mag reparaties aan het apparaat uitvoeren.
- Ondeskundige installaties zijn gevaarlijk.
  - ▶ Het apparaat uitsluitend aansluiten en gebruiken volgens de gegevens op het typeplaatje.
- Ondeskundige reparaties zijn gevaarlijk.
  - ▶ Alleen daarvoor geschoold vakpersoneel mag reparaties aan het apparaat uitvoeren.
  - ▶ Er mogen uitsluitend originele reserveonderdelen worden gebruikt voor reparatie van het apparaat.
  - ▶ Als het netsnoer van dit apparaat beschadigd raakt, moet het ter vermindering van risico's worden vervangen door de fabrikant, de servicedienst of een andere gekwalificeerde persoon.
- Binnendringend vocht kan een elektrische schok veroorzaken.
  - ▶ Nooit het apparaat of het netsnoer in water dompelen of in de vaatwasser plaatsen.
  - ▶ Gebruik het apparaat alleen in gesloten ruimtes.
  - ▶ Stel het apparaat nooit bloot aan grote hitte en vochtigheid.
  - ▶ Geen stoomreiniger of hogedrukreiniger gebruiken om het apparaat te reinigen.
- Een beschadigde isolatie van het netsnoer is gevaarlijk.
  - ▶ Nooit het aansluitsnoer met hete apparaatonderdelen of warmtebronnen in contact brengen.
  - ▶ Nooit het aansluitsnoer met scherpe punten of randen in contact brengen.
  - ▶ Het aansluitsnoer nooit knikken, knellen of veranderen.



### **WAARSCHUWING – Risico van brand!**

Sterke hitte kan ertoe leiden dat het apparaat en de hulpstukken in brand vliegen.

- ▶ Het apparaat nooit neerzetten op of in de buurt van hete oppervlakken.

### **WAARSCHUWING – Gevaar voor letsel!**

- Roterende aandrijvingen, hulpstukken of toebehoren kunnen letsel veroorzaken.
  - ▶ De handen, het haar, de kleding en andere voorwerpen uit de buurt van roterende delen houden.
  - ▶ De hulpstukken en toebehoren alleen bij stilstand van de aandrijving en uit het stopcontact verwijderde stekker aanbrengen en verwijderen.
  - ▶ Voor het verwisselen van hulpstukken of het reinigen het apparaat uitschakelen en de stekker uit het stopcontact verwijderen.
  - ▶ De hulpstukken alleen gebruiken als de kom is geplaatst, het deksel is aangebracht en het aandrijvingsbeschermdoeksel is geplaatst.
  - ▶ Het apparaat uitsluitend inschakelen wanneer alle voorbereidingen zijn afgesloten en de zwenkarm in de beschreven positie is vastgeklikt.
  - ▶ De draaiarm nooit tijdens de verwerking openen.
  - ▶ Het apparaat nooit ingeschakeld laten, wanneer de stroomtoevoer wordt onderbroken. Het apparaat gaat na onderbreking van de stroomtoevoer zelfstandig weer draaien.
- In geval van beschadigde onderdelen kan het gebruik van het apparaat tot letsel leiden.
  - ▶ Onderdelen die herkenbare barsten of andere beschadigingen vertonen of niet goed zitten, door originele reserveonderdelen vervangen.

### **WAARSCHUWING – Gevaar voor kneuzingen!**

Uw handen en vingers kunnen klem komen te zitten.

- ▶ Tijdens het omlaagbewegen van de draaiarm niet in de kom grijpen.

### **WAARSCHUWING – Verstikkingsgevaar!**

- Kinderen kunnen verpakkingsmateriaal over het hoofd trekken en hierin verstrikt raken en stikken.
  - ▶ Verpakkingsmateriaal uit de buurt van kinderen houden.
  - ▶ Laat kinderen niet met verpakkingsmateriaal spelen.

- Kinderen kunnen kleine onderdelen inademen of inslikken en hierdoor stikken.
  - ▶ Kleine onderdelen uit de buurt van kinderen houden.
  - ▶ Kinderen niet met kleine onderdelen laten spelen.

**WAARSCHUWING – Gezondheidsrisico!**

Verontreinigingen aan de oppervlakken kunnen de gezondheid schaden.

- ▶ De reinigingsinstructies in acht nemen.
- ▶ Oppervlakken die met voedingsmiddelen in contact komen, voor elk gebruik reinigen.

---

## Materiële schade voorkomen

Ter voorkoming van materiële schade, aan het apparaat, de accessoires of keukenvoorwerpen dient u de aanwijzingen in acht te nemen.

### LET OP!

- Een ondeskundig gebruik kan tot materiële schade leiden.
  - ▶ Gebruik nooit verschillende aandrijvingen tegelijkertijd.
  - ▶ Het apparaat nooit langer dan noodzakelijk laten werken.
  - ▶ Het apparaat nooit onbelast laten draaien.
  - ▶ Originele onderdelen en toebehoren nooit voor andere apparaten gebruiken.
  - ▶ De maximale verwerkingshoeveelheden in acht nemen.
  - ▶ Geen vreemde voorwerpen in de kom opbergen.
- Tijdens de werking komt warme afvoerlucht van achteren uit het luchtafvoerrooster. Geblokkeerde afvoerlucht kan tot oververhitting van het apparaat leiden.
  - ▶ Bij de plaatsing van het apparaat voldoende afstand tot de wand, gevoelige oppervlakken en apparaten aanhouden.

---

## Milieubescherming en besparing

Bescherm het milieu door het apparaat op een hulpbronnenbesparende manier te gebruiken en herbruikbare materialen op de juiste manier af te voeren.

## Afvoeren van de verpakking

De verpakkingsmaterialen zijn milieuvriendelijk en kunnen worden hergebruikt.

- ▶ De afzonderlijke componenten op soort gescheiden afvoeren.

Bij uw dealer en uw gemeente- of deelraadskantoor kunt u informatie verkrijgen over de actuele afvoermethoden.

---

## Uitpakken en controleren

Hier wordt beschreven waarop u bij het uitpakken moet letten.

### Apparaat en onderdelen uitpakken

1. Het apparaat uit de verpakking nemen.
2. Alle verdere onderdelen en de begeleidende documenten uit de verpakking nemen en gereed leggen.
3. Verwijder het aanwezige verpakkingsmateriaal.
4. Verwijder alle stickers en folie.

### Inhoud van de verpakking

Controleer na het uitpakken alle onderdelen op transportschade en de volledigheid van de levering.

**Aanwijzing** Afhankelijk van de uitrusting wordt het apparaat met extra toebehoren geleverd. Neem de gebruiksaanwijzingen van de extra meegeleverde toebehoren uit de verpakking.

→ Afb. 1

---

**A** Basisapparaat met mengkom

**B** Deksel met geïntegreerde vulschacht

---



<b>C</b>	Roergarde
<b>D</b>	Klopgarde
<b>E</b>	Kneedhaak
<b>F</b>	Begeleidende documenten

## Apparaat installeren



### **WAARSCHUWING** **Risico van brand!**

Sterke hitte kan ertoe leiden dat het apparaat en de hulpstukken in brand vliegen.

- ▶ Het apparaat nooit neerzetten op of in de buurt van hete oppervlakken.

### **LET OP!**

Tijdens de werking komt warme afvoerlucht van achteren uit het luchtafvoerrooster. Geblokkeerde afvoerlucht kan tot oververhitting van het apparaat leiden.

- ▶ Bij de plaatsing van het apparaat voldoende afstand tot de wand, gevoelige oppervlakken en apparaten aanhouden.
1. Het apparaat op een stabiel, horizontaal, schoon en glad werkvlak neerzetten.
  2. Het aansluitsnoer er tot de benodigde lengte uittrekken.  
→ "Snoerlengte", Pagina 83  
De stekker niet in het stopcontact steken.

## Uw apparaat leren kennen

Lees meer over de onderdelen van uw apparaat.

## Apparaat

Hier vindt u een overzicht van de onderdelen van uw apparaat.

→ Afb. **2**

<b>1</b>	Mengkom
<b>2</b>	Deksel met geïntegreerde vulschacht
<b>3</b>	Ontgrendelknop voor zwenkarm
<b>4</b>	Draaiarm
<b>5</b>	Draaischakelaar
<b>6</b>	Beschermdeksel voor aandrijving 2
<b>7</b>	Aandrijving 2
<b>8</b>	Beschermdeksel voor aandrijving 3
<b>9</b>	Aandrijving 3
<b>10</b>	Luchtafvoerrooster
<b>11</b>	Hoofdaandrijving
<b>12</b>	Kabelvak
<b>13</b>	Uitsparing voor kom

## Draaischakelaar

Met de draaischakelaar start en stopt u de verwerking en kiest u de snelheid.

Symbol	Functie
O off	Verwerking stoppen.
1	Ingrediënten op een lage snelheid verwerken.
4	Ingrediënten op de hoogste snelheid verwerken.
P	Aandrijving in de parkeerstand bewegen.

## Draaiarm

De draaiarm kan worden versteld en in verschillende standen worden vastgezet.



nl Uw apparaat leren kennen

Wanneer de ontgrendelknop wordt ingedrukt, kan de draaiarm in de gewenste stand worden gezet.

→ "Draaiarm bewegen", Pagina 83

## Draaiarmstanden

Hier vindt u een overzicht van de standen van de draaiarm.

Positie	Gebruik
 Stand 1	Draaiarm is gesloten. <ul style="list-style-type: none"><li>■ Ingrediënten verwerken met de hulpstukken.</li><li>■ Accessoire op de aandrijving 2 gebruiken, bijv. Doorloopsnijder</li></ul>
 Stand 2	Draaiarm is geopend. <ul style="list-style-type: none"><li>■ Kom plaatsen of verwijderen.</li><li>■ Hulpstuk aanbrengen of verwijderen.</li><li>■ Ingrediënten in de kom doen.</li></ul>
 Stand 3	<ul style="list-style-type: none"><li>■ Accessoire op de hoofdaandrijving gebruiken, bijv. Vleesmolen.</li><li>■ Accessoire op de aandrijving 3 gebruiken, bijv. Mixeropzetstuk.</li></ul>

## Aandrijvingen

Uw apparaat is uitgerust met verschillende aandrijvingen die speciaal op de hulpstukken en toebehoren zijn afgestemd.

**Aanwijzing** De aandrijvingen 2 en 3 zijn afgedekt met beschermdeksels.  
→ "Aandrijvingsbeschermdeksel", Pagina 86

## Overzicht van de aandrijvingen

Hier vindt u een overzicht van de aandrijvingen en hun gebruiksdoel.

Aandrijving	Gebruik
Aandrijving 1	Voor de hulpstukken.

## Aandrijving Gebruik



Aandrijving 1

Voor accessoires, bijv. vleesmolen

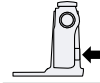

Aandrijving 2

Voor accessoires, bijv.:

- Doorloopsnijder
- Citruspers

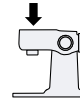

Aandrijving 3

Voor accessoires, bijv. Mixeropzetstuk

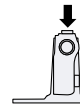



## Hulpstukken

Hier worden de belangrijkste aspecten van de verschillende hulpstukken beschreven.

## Overzicht van de hulpstukken

Gebruik het juiste hulpstuk voor de betreffende toepassing.

Hulpstuk	Gebruik
	Kneedhaak <ul style="list-style-type: none"><li>■ Zware deegsoorten kneden, bijv. gistdeeg.</li><li>■ Ingrediënten mengen, die niet fijn gemaakt mogen worden, bijv. rozijnen, chocolaatjes.</li></ul>
	Roergarde <ul style="list-style-type: none"><li>■ Levensmiddelen roeren, bijv. roerdeeg of mousse.</li><li>■ Levensmiddelen mengen, bijv. geklopt eiwit, room of rozijnen.</li></ul>

**Hulpstuk Gebruik****Klopgarde**

- Eiwit en room kloppen.
- Lichte deegsoorten roeren, bijv. biscuitdeeg.

**Parkeerstand**

Uw apparaat is voorzien van een handmatige parkeerstand.

**Aanwijzing** De draaiarm kan met een hulpstuk eraan alleen worden geopend of gesloten als de aandrijving in de correcte parkeerstand staat.

**Aandrijving in parkeerstand bewegen**

**Voorwaarde:** De draaischakelaar staat op **O** off.

- ▶ De draaischakelaar op **P** draaien en vasthouden.
- ✓ De aandrijving beweegt langzaam tot de correcte parkeerstand is bereikt.

**Aanwijzing** Als de aandrijving niet beweegt, is de correcte parkeerstand reeds bereikt.

**Voor het eerste gebruik**

Bereid het apparaat voor voor het gebruik.

**Apparaat voorbereiden**

1. De ontgrendelknop indrukken en de draaiarm omhoog bewegen tot deze vastklikt.  
→ "Draaiarm bewegen", Pagina 83
2. Til de kom op en verwijder deze.  
→ "Kom verwijderen", Pagina 84

3. Alle onderdelen die met levensmiddelen in aanraking komen voor het eerste gebruik reinigen.  
→ "Reiniging en onderhoud", Pagina 86
4. De gereinigde en gedroogde onderdelen gereed leggen voor het gebruik.

**De Bediening in essentie**

Hier wordt de bediening van het apparaat in essentie beschreven.

**Snoerlengte**

Stel de lengte van het aansluitsnoer naar behoefte in.

**Snoerlengte met het snoeropbergvak instellen**

1. Het aansluitsnoer er tot de benodigde lengte uittrekken.
2. Het snoer in het snoeropbergvak schuiven om de snoerlengte te verkorten.

**Draaiarm bewegen**

1. De ontgrendelknop indrukken en de draaiarm omhoog bewegen tot deze vastklikt.  
→ Afb. **3**
- ✓ De draaiarm is in stand 2 vastgezet.
2. De ontgrendelknop indrukken en de draaiarm omlaag bewegen tot deze in de verticale stand vastklikt.  
→ Afb. **4**
- ✓ De draaiarm is in stand 3 vastgezet.

**Kom aanbrenge**

- ▶ De kom op het basisapparaat plaatsen.  
→ Afb. **5**

## nl De Bediening in essentie

De kom moet recht en stevig op het basisapparaat zitten.

### Kom verwijderen

- ▶ Til de kom op en verwijder deze.  
→ Afb. **6**

### Hulpstuk aanbrengen

**Voorwaarde:** De aandrijving bevindt zich in de parkeerstand.  
→ "Aandrijving in parkeerstand bewegen", Pagina 83

1. Het benodigde hulpstuk selecteren.  
→ "Overzicht van de hulpstukken", Pagina 82
2. Het hulpstuk in de hoofdaandrijving drukken tot het vastklikt.  
→ Afb. **7**
3. Voor het plaatsen van de kneedhaak:
  - Kneedhaak met aangebrachte beschermkap in de hoofdaandrijving steken.
  - Beschermkap draaien tot de kneedhaak volledig kan worden vastgeklikt.  
→ Afb. **8**De beschermkap  moet de hoofdaandrijving volledig afdekken.

### Hulpstuk verwijderen

- ▶ Het hulpstuk volledig uit de aandrijving trekken.  
→ Afb. **9**

### Komdeksel aanbrengen

#### Voorwaarden

- Het gewenste hulpstuk is aangebracht.
- De kom is aangebracht.
- De draaiarm is gesloten.

1. De ontgrendelknop indrukken, de draaiarm iets omhoog tillen en vasthouden.  
→ Afb. **10**
2. Het deksel aan de voorzijde iets optillen, volledig op de kom schuiven en neerlaten.  
→ Afb. **11**  
De vulopening moet naar voren wijzen.
3. De draaiarm omlaag drukken tot deze vastklikt.  
→ Afb. **12**

### Komdeksel verwijderen

1. De ontgrendelknop indrukken, de draaiarm iets omhoog tillen en vasthouden.
2. Het deksel aan de voorzijde iets optillen en er naar voren uittrekken.
3. De draaiarm omhoog drukken tot deze vastklikt.

### Verwerking

Hier worden de belangrijkste aspecten van de verwerking van levensmiddelen beschreven.

#### Snelheidsadviezen

Houd u aan de snelheidsadviezen om optimale resultaten te bereiken.

Instelling	Gebruik
1-2	Ingrediënten roeren en mengen.
1-2	Zware deegsoorten kneden, bijv. gistdeeg.
3-4	Ingrediënten kloppen en roeren, bijv. slagroom.

## Ingrediënten met de hulpstukken verwerken



### WAARSCHUWING

#### Gevaar voor letsel!

Roterende aandrijvingen, hulpstukken of toebehoren kunnen letsel veroorzaken.

- ▶ De handen, het haar, de kleding en andere voorwerpen uit de buurt van roterende delen houden.
- ▶ De hulpstukken en toebehoren alleen bij stilstand van de aandrijving en uit het stopcontact verwijderde stekker aanbrengen en verwijderen.
- ▶ Voor het verwisselen van hulpstukken of het reinigen het apparaat uitschakelen en de stekker uit het stopcontact verwijderen.
- ▶ De hulpstukken alleen gebruiken als de kom is geplaatst, het deksel is aangebracht en het aandrijvingsbeschermdoeksel is geplaatst.
- ▶ Het apparaat uitsluitend inschakelen wanneer alle voorbereidingen zijn afgesloten en de zwenkarm in de beschreven positie is vastgeklikt.
- ▶ De draaiarm nooit tijdens de verwerking openen.
- ▶ Het apparaat nooit ingeschakeld laten, wanneer de stroomtoevoer wordt onderbroken. Het apparaat gaat na onderbreking van de stroomtoevoer zelfstandig weer draaien.

#### Voorwaarden

- De kom is aangebracht.
  - Het benodigde hulpstuk is aangebracht.
1. De ingrediënten in de kom doen.
  2. De ontgrendelknop indrukken en de draaiarm omlaag drukken tot deze vastklikt.

3. De stekker in het stopcontact steken.
4. De draaischakelaar weer op de gewenste snelheid zetten.  
→ Afb. **13**
5. De ingrediënten zo lang verwerken tot het gewenste resultaat is bereikt.
6. De draaischakelaar op **O off** zetten.  
→ Afb. **14**  
Wachten tot het apparaat stilstaat.
7. De draaischakelaar op **P** draaien en vasthouden.  
→ Afb. **15**
- ✓ De aandrijving beweegt langzaam tot de correcte parkeerstand is bereikt.
8. De stekker uit het stopcontact halen.

#### Tips

- U kunt de snelheid tijdens de verwerking op elk moment wijzigen of de verwerking onderbreken.
- Reinig direct na gebruik alle onderdelen reinigen om het vastkoeken van resten te voorkomen.

#### Ingrediënten toevoegen

1. Tijdens de verwerking de ingrediënten voorzichtig via de vulopening in het deksel toevoegen.  
→ Afb. **16**
2. Voor het toevoegen van grotere hoeveelheden ingrediënten de draaischakelaar op **O off** zetten.  
Wachten tot het apparaat stilstaat.
3. De draaischakelaar op **P** draaien en vasthouden.  
→ Afb. **15**
- ✓ De aandrijving beweegt langzaam tot de correcte parkeerstand is bereikt.
4. Het komdeksel eraf halen.  
→ "Komdeksel verwijderen",  
Pagina 84

5. De ingrediënten in de kom doen.
6. Het komdeksel erop zetten.  
→ "Komdeksel aanbrengen",  
Pagina 84
7. De ingrediënten zo lang verwerken tot het gewenste resultaat is bereikt.

## Aandrijvingsbeschermdeksel

Verwijder het beschermdeksel om toebehoren op de aandrijving 2 of 3 te gebruiken.

### Aandrijvingsbeschermdeksel verwijderen

1. Het beschermdeksel van aandrijving 2 met behulp van het lipje aan de zijkant oplichten en eraf halen.  
→ Afb. **17**
2. Het beschermdeksel voor aandrijving 3 omhoog trekken en eraf halen.  
→ Afb. **18**

### Aandrijvingsbeschermdeksel aanbrengen

1. Het beschermdeksel voor aandrijving 2 erop zetten en vastdrukken.  
→ Afb. **19**
2. Het beschermdeksel voor aandrijving 3 erop zetten en vastdrukken.  
→ Afb. **20**  
De markeringen ▲ en ▲ moeten ten opzichte van elkaar zijn uitgelijnd.

**Aanwijzing** Sluit niet gebruikte aandrijvingen altijd met de beschermdeksel.

---

## Reiniging en onderhoud

Reinig en onderhoud uw apparaat zorgvuldig om er voor te zorgen dat het lang goed blijft werken.

## Reinigingsmiddelen

In het navolgende leert u welke reinigingsmiddelen geschikt zijn voor het apparaat.

### LET OP!

Het apparaat kan worden beschadigd bij gebruik van ongeschikte reinigingsmiddelen of een ondeskundige reiniging.

- ▶ Gebruik geen reinigingsmiddelen die alcohol of spiritus bevatten.
- ▶ Gebruik geen scherpe, puntige of metalen voorwerpen.
- ▶ Gebruik geen schurende doeken of schurende reinigingsmiddelen.

## Reinigingsoverzicht

In dit overzicht wordt aangegeven hoe u het apparaat en de verdere onderdelen het beste kunt reinigen.  
→ Afb. **21**

**Tip:** Aan de kunststof onderdelen kunnen verkleuringen optreden, bijvoorbeeld bij de verwerking van wortel. Verwijder de verkleuringen met een zachte doek en een paar druppels spijsolie.

---

## Speciale accessoires

Accessoires kunt u kopen bij de servicedienst, in de vakhandel of op internet. Gebruik alleen originele accessoires, omdat deze precies op uw apparaat zijn afgestemd.

"Voor de verschillende apparaten zijn specifieke accessoires beschikbaar. Geef bij de aankoop altijd de precieze aanduiding (E-Nr.) van uw apparaat op." → Pagina 89

Welke accessoires beschikbaar zijn voor uw apparaat, kunt u in onze catalogus, in de online-shop of bij de servicedienst te weten komen.

[www.bosch-home.com](http://www.bosch-home.com)

## Toepassingsvoorbeelden

Neem de gegevens en waarden in de tabel in acht.

→ Afb. **22**

**Tip:** Online vindt u nog meer toepassingsvoorbeelden en recepten voor uw apparaat. [www.bosch-home.com](http://www.bosch-home.com)

### Voorbeeldrecept

Hier vindt u een voorbeeldrecept dat speciaal voor uw apparaat is ontwikkeld.

Recept	Ingrediënten:	Verwerking
Zware vruchtencake	<ul style="list-style-type: none"> <li>■ 3 eieren</li> <li>■ 135 g suiker</li> <li>■ 135 g margarine</li> <li>■ 255 g bloem</li> <li>■ 10 g bakpoeder</li> <li>■ 150 g krenten</li> <li>■ 150 g gemengde gedroogde vruchten</li> </ul> <p><b>Aanwijzing</b> Maximaal 2 keer deze hoeveelheid tegelijk verwerken.</p>	<ul style="list-style-type: none"> <li>■ Roergarde plaatsen.</li> <li>■ Alle ingrediënten behalve de gedroogde vruchten erin doen.</li> <li>■ 30 seconden op stand 1 verwerken.</li> <li>■ Vervolgens 3-5 minuten op stand 3 verwerken.</li> <li>■ Op stand 1 zetten.</li> <li>■ Binnen 30-60 seconden de gedroogde vruchten erbij doen.</li> </ul>

## Storingen verhelpen

Kleinere storingen aan het apparaat kunt u zelf verhelpen. Raadpleeg voordat u contact opneemt met de klantenservice de informatie over het verhelpen van storingen. Zo voorkomt u onnodige kosten.



### WAARSCHUWING

#### Gevaar voor een elektrische schok!

Ondeskundige reparaties zijn gevaarlijk.

- ▶ Alleen daarvoor geschoold vakpersoneel mag reparaties aan het apparaat uitvoeren.
- ▶ Er mogen uitsluitend originele reserveonderdelen worden gebruikt voor reparatie van het apparaat.
- ▶ Als het netsnoer van dit apparaat beschadigd raakt, moet het ter vermindering van risico's worden vervangen door de fabrikant, de servicedienst of een andere gekwalificeerde persoon.

## Functiestoringen

Storing	Oorzaak	Verhelpen van storingen
Apparaat werkt niet.	Netstekker van de stroomkabel is niet ingestoken.	▶ Apparaat aansluiten op het elektriciteitsnet.
	Zekering is defect.	▶ Controleer de zekering in de meterkast.
	Stroomvoorziening is uitgevallen.	▶ Controleer of de verlichting van de binnenruimte of andere apparaten functioneren.
Draaiarm kan niet worden geopend of gesloten, omdat het hulpstuk aan de kom klemt.	Aandrijving is niet in parkeerstand.	<ol style="list-style-type: none"> <li>1. Zet de draaischakelaar op <b>O</b> off.</li> <li>2. Wanneer de draaiarm is geopend, haal dan het hulpstuk er uit en sluit de draaiarm.</li> <li>3. Zet de draaischakelaar op <b>P</b> en houd de draaischakelaar in deze stand.</li> </ol> <p>✓ De aandrijving beweegt langzaam tot de correcte parkeerstand is bereikt.</p>



---

## Afvoeren

Wij leggen u hier uit hoe u afgedankte apparaten op de juiste manier afvoert.

### Afvoeren van uw oude apparaat

Door een milieuvriendelijke afvoer kunnen waardevolle grondstoffen opnieuw worden gebruikt.

1. De stekker van het netsnoer uit het stopcontact trekken.
2. Het netsnoer doorknippen.
3. Het apparaat milieuvriendelijk afvoeren.



Dit apparaat is gekenmerkt in overeenstemming met de Europese richtlijn 2012/19/EU betreffende afgedankte elektrische en elektronische apparatuur (waste electrical and electronic equipment - WEEE). De richtlijn geeft het kader aan voor de in de EU geldige terugneming en verwerking van oude apparaten.

---



---

## ServiceDienst

Als u vragen hebt, een storing aan het apparaat niet zelf kunt verhelpen of als het apparaat moet worden gerepareerd, neem dan contact op met onze servicedienst.

Veel problemen kunt u via de informatie voor het verhelpen van storingen in deze gebruiksaanwijzing of op onze website zelf verhelpen. Als dit niet het geval is, neem dan contact op met onze servicedienst.

Wij vinden altijd een passende oplossing.

We zorgen ervoor dat het apparaat zowel binnen de garantieperiode als na het verstrijken van de fabrieksgarantie met originele reserveonderdelen door geschoolde servicetechnici wordt gerepareerd.

Originele vervangende onderdelen die relevant zijn voor de werking in overeenstemming met de desbetreffende Ecodesign-verordening kunt u voor de duur van ten minste 7 jaar vanaf het moment van in de handel brengen van het apparaat binnen de Europese Economische Ruimte bij onze servicedienst verkrijgen.

**Aanwijzing** Het inschakelen van de servicedienst in het kader van de fabrieksgarantievoorwaarden is gratis.

Gedetailleerde informatie over de garantieperiode en garantievoorwaarden in uw land kunt u opvragen bij onze servicedienst, uw dealer of op onze website.

Als u contact opneemt met de servicedienst, hebt u het productnummer (E-Nr.) en het productienummer (FD) van het apparaat nodig.

De contactgegevens van de servicedienst vindt u in de servicedienstlijst aan het einde van de gebruiksaanwijzing of op onze website.

### Productnummer (E-nr.) en productienummer (FD)

Het productnummer (E-Nr.) en het productienummer (FD) vindt u op het typeplaatje van het apparaat.

Om uw apparaatgegevens en de servicedienst-telefoonnummers snel terug te kunnen vinden, kunt u de gegevens noteren.

### Garantievoorwaarden

U heeft voor het apparaat recht op garantie volgens de volgende voorwaarden.

## **nl** Servicedienst

Voor dit apparaat gelden de garantievoorwaarden die worden uitgegeven door de vertegenwoordiging van ons bedrijf in het land van aankoop. De leverancier, bij wie u het apparaat heeft gekocht, geeft u hierover graag meer informatie. Om aanspraak te maken op de garantie heeft u altijd uw aankoopbewijs nodig.

## Indholdsfortegnelse

<b>Sikkerhed</b> .....	<b>92</b>	<b>Ekstra tilbehør</b> .....	<b>102</b>
Generelle henvisninger .....	92	<b>Eksempler på brug</b> .....	<b>102</b>
Bestemmelsesmæssig brug .....	92	Opskriftseksempel .....	102
Begrænsning af brugerreds .....	93	<b>Afhjælpning af fejl</b> .....	<b>103</b>
Sikkerhedsanvisninger .....	93	Funktionsfejl .....	103
<b>Forhindring af materielle skader</b> .....	<b>96</b>	<b>Bortskaffelse</b> .....	<b>104</b>
<b>Miljøbeskyttelse og besparelse</b> ....	<b>96</b>	Bortskaffelse af udtjent apparat ...	104
Bortskaffelse af emballage.....	96	<b>Kundeservice</b> .....	<b>104</b>
<b>Udpakning og kontrol</b> .....	<b>96</b>	Produktnummer (E-Nr.) og fabri-	
Udpakning af apparatet og dele-		kationsnummer (FD-Nr.).....	104
ne.....	96	Garantibetingelser .....	104
Leveringsomfang .....	96		
Opstilling af apparatet.....	97		
<b>Lær apparatet at kende</b> .....	<b>97</b>		
Apparat .....	97		
Drejekontakt .....	97		
Svingarm .....	97		
Drev .....	98		
Redskaber .....	98		
Parkeringsposition.....	98		
<b>Inden den første ibrugtagning</b> .....	<b>99</b>		
Klargøring af apparatet .....	99		
<b>Generel betjening</b> .....	<b>99</b>		
Kabellængde .....	99		
Bevægelse af svingarmen.....	99		
Isætning af skålen .....	99		
Udtagning af skålen .....	99		
Isætning af redskab .....	99		
Udtagning af redskab.....	100		
Påsætning af skållåget.....	100		
Fjernelse af skållåget .....	100		
Forarbejdning .....	100		
Drevbeskyttelseslåg .....	101		
<b>Rengøring og pleje</b> .....	<b>101</b>		
Rengøringsmiddel .....	101		
Rengøringsoversigt .....	102		



## Sikkerhed

---

Overhold informationerne om temaet sikkerhed, så du kan bruge dit apparat sikkert.

### Generelle henvisninger

Her findes generelle informationer om denne vejledning.

- Læs denne vejledning omhyggeligt igennem. Det er en forudsætning for, at apparatet kan anvendes sikkert og effektivt.
- Overhold de andre vejledninger, når der anvendes medfølgende eller valgfrit tilbehør.
- Denne vejledning retter sig til apparatets bruger.
- Overhold sikkerhedsanvisningerne og advarselshenvisningerne.
- Opbevar vejledningen og produktinformationerne til senere brug, og giv dem videre til en senere ejer.
- Kontrollér apparatet, når det er pakket ud. Tilslut ikke apparatet i tilfælde af transportskader.

### Bestemmelsesmæssig brug

For at kunne anvende apparatet sikkert og korrekt skal anvisningerne om anvendelse i henhold til formål overholdes.

Anvend kun apparatet:

- iht. denne brugsanvisning.
- med originale dele og tilbehør.
- til andre anvendelser, der er beskrevet i vejledningerne til medfølgende eller valgfrit tilbehør.
- til røring, æltning og piskning af fødevarer.
- under opsyn
- ved stuetemperatur i privat husholdning og i lukkede rum i huslige omgivelser.
- til forarbejdningmængder og -tider, som er almindelige i husholdningen.
- Op til en højde på maksimalt 2000 m over havets overflade.

Afbryd apparatet fra strømforsyningen, når:

- apparatet ikke anvendes.

- apparatet ikke er under opsyn.
- apparatet samles.
- apparatet skilles ad.
- apparatet rengøres.
- der skal arbejdes i nærheden af roterende dele.
- der skal skiftes redskaber.
- der opstår en fejl.

## Begrænsning af brugerkreds

Undgå risici for børn og personer i risikogrupper.

Dette apparat kan bruges af personer med begrænsede fysiske, sensoriske eller psykiske evner eller manglende erfaring og/eller viden, hvis de overvåges eller er blevet instrueret i en sikker brug af apparatet og har forstået de farer, der kan være forbundet med brugen af apparatet.

Apparatet er ikke legetøj for børn.

Rengøring og brugervedligeholdelse må ikke udføres af børn.

Apparatet må ikke bruges af børn. Børn skal altid befinde sig på sikker afstand af apparatet og dets tilslutningsledning.

## Sikkerhedsanvisninger

Overhold sikkerhedsanvisningerne.

### **ADVARSEL – Fare for elektrisk stød!**

- Et beskadiget apparat eller en beskadiget nettilslutningsledning er farlig.
  - ▶ Brug aldrig et beskadiget apparat.
  - ▶ Brug aldrig et apparat med revnet eller ødelagt overflade.
  - ▶ Træk aldrig i nettilslutningsledningen for at afbryde apparatets forbindelse til strømnettet. Tag altid fat i nettilslutningsledningens netstik, og træk det ud.
  - ▶ Hvis apparatet eller nettilslutningsledningen er beskadiget, så træk straks nettilslutningsledningens netstik ud, eller slå sikringen fra i sikringsskabet.
  - ▶ "Kontakt kundeservice." → *Side 104*
  - ▶ Kun fagpersonale, der er uddannet til det, må udføre reparationer på apparatet.

- Forkert udførte installationer er farlige.
  - ▶ Apparatet må kun tilsluttes og bruges iht. angivelserne på typeskiltet.
- Forkert udførte reparationer er farlige.
  - ▶ Kun fagpersonale, der er uddannet til det, må udføre reparationer på apparatet.
  - ▶ Der må kun anvendes originale reservedele til reparation af apparatet.
  - ▶ Hvis nettilslutningsledningen til apparatet bliver beskadiget, skal den udskiftes af producenten, producentens kundeservice eller en lignende kvalificeret person for at undgå, at der opstår fare.
- Indtrængende fugtighed kan forårsage et elektrisk stød.
  - ▶ Dyp aldrig apparatet eller nettilslutningsledningen i vand, og sæt det aldrig i opvaskemaskinen.
  - ▶ Anvend kun apparatet i lukkede rum.
  - ▶ Udsæt aldrig apparatet for ekstrem varme og fugt.
  - ▶ Brug ikke damprensere eller højtryksrensere til at rengøre apparatet.
- En beskadiget isolering af nettilslutningsledningen er farlig.
  - ▶ Nettilslutningsledningen må aldrig komme i kontakt med varmekilder eller varme apparatdele.
  - ▶ Nettilslutningsledningen må aldrig komme i kontakt med skarpe spidser eller kanter.
  - ▶ Nettilslutningsledningen må aldrig knækkes, klemmes eller ændres.



### **ADVARSEL – Brandfare!**

Kraftig varme kan antænde apparatet og redskaberne.

- ▶ Stil aldrig apparatet på eller i nærheden af varme overflader.



### **ADVARSEL – Fare for at komme til skade!**

- Roterende drev, redskaber eller tilbehørsdele kan medføre personskader.
  - ▶ Hold hænder, hår, tøj og andre genstande væk fra roterende dele.

- ▶ Redskaberne og tilbehøret må kun sættes på og tages af, når drevet står stille, og apparatet er afbrudt fra strømnettet.
- ▶ Sluk for apparatet, og afbryd det fra strømnettet, før redskabsskift eller rengøring.
- ▶ Redskaberne må kun benyttes, når skålen er sat i, låget er anbragt og drevbeskyttelseslågene er sat på.
- ▶ Tænd kun for apparatet, når alle forberedelser er afsluttet, og vippearmen er gået i indgreb i den beskrevne position.
- ▶ Åbn aldrig svingarmen under forarbejdningen.
- ▶ Lad aldrig apparatet forblive i tændt position, hvis strømforsyningen bliver afbrudt. Efter strømafbrydelsens ophør starter apparatet automatisk driften.
- Brug af apparater med beskadigede dele kan medføre personskader.
  - ▶ Alle dele, der har sprækker eller andre skader, eller som ikke sidder rigtigt mere, skal udskiftes med originale reservedele.

**ADVARSEL – Fare for klemning!**

Hænder og fingre kan komme i klemme.

- ▶ Stik ikke fingre og hænder ned i skålen, når svingarmen sænkes ned.

**ADVARSEL – Fare for kvælning!**

- Børn kan trække emballagemateriale over hovedet eller vikle sig ind i det og blive kvalt.
  - ▶ Opbevar emballagematerialet utilgængeligt for børn.
  - ▶ Lad ikke børn lege med emballagemateriale.
- Børn kan indånde eller sluge smådele og dermed blive kvalt.
  - ▶ Opbevar smådele utilgængeligt for børn.
  - ▶ Lad ikke børn lege med smådele.

**ADVARSEL – Fare for sundhedsskader!**

Snavs på overfladerne kan være til fare for sundheden.

- ▶ Følg anvisningerne om rengøring.
- ▶ Rengør overflader, som kommer i kontakt med fødevarer, før hver brug.

---

## Forhindring af materielle skader

Overhold disse henvisninger for at undgå tingskader på apparatet, tilbehør eller køkkenredskaber.

### OBS!

- Forkert brug kan medføre materielle skader.
  - ▶ Brug aldrig de forskellige drev samtidigt.
  - ▶ Brug aldrig apparatet i længere tid end nødvendigt.
  - ▶ Brug aldrig apparatet i tomgang.
  - ▶ Anvend aldrig originale dele eller originalt tilbehør til andre apparater.
  - ▶ Overhold de maksimale forarbejdningsemængder.
  - ▶ Opbevar ikke fremmede genstande i skålen.
- Når apparatet er i brug, kommer der varm udblæsningsluft ud af udblæsningsluftgitteret på bagsiden. Hvis der spærres for udblæsningsluften, kan det medføre overophedning af apparatet.
  - ▶ Opstil apparatet med tilstrækkelig afstand til væggen, sartede flader og apparater.

---

## Miljøbeskyttelse og besparelse

Skån miljøet ved at bruge apparatet ressourceskånsomt, og bortskaf genanvendelige materialer korrekt.

### Bortskaffelse af emballage

Alt emballagemateriale er miljøvenligt og egnet til genbrug.

- ▶ Bortskaf de enkelte dele adskilt efter art.

Hvis der er tvivl om genbrugsordningerne, og om hvor genbrugspladserne er placeret, så kan forhandleren, kommunen eller de kommunale myndigheder kontaktes for at få yderligere information.

---

## Udpakning og kontrol

Læs her, hvad du skal være opmærksom på i forbindelse med udpakningen.

### Udpakning af apparatet og delene

1. Tag apparatet ud af emballagen.
2. Tag alle andre dele og den medfølgende dokumentation ud af emballagen, og læg det parat.
3. Fjern emballagematerialet.
4. Fjern klistermærker og folier.

### Leveringsomfang

Kontrollér alle dele for transportskader efter udpakningen, og om leveringen indeholder alle dele.

**Bemærk:** Afhængigt af udstyret leveres apparatet med yderligere tilbehør. Det ekstra leveringsomfang fremgår af tilbehørsvejledningerne.

→ Fig. 1

---

<b>A</b>	Motorenhed med røreskål
<b>B</b>	Låg med integreret påfyldningsskakt
<b>C</b>	Røreris
<b>D</b>	Piskeris
<b>E</b>	Æltekrog
<b>F</b>	Medfølgende dokumentation

---



## Opstilling af apparatet

### ADVARSEL

#### Brandfare!

Kraftig varme kan antænde apparatet og redskaberne.

- ▶ Stil aldrig apparatet på eller i nærheden af varme overflader.

#### OBS!

Når apparatet er i brug, kommer der varm udblæsningsluft ud af udblæsningsluftgitteret på bagsiden. Hvis der spærres for udblæsningsluften, kan det medføre overophedning af apparatet.

- ▶ Opstil apparatet med tilstrækkelig afstand til væggen, sarte flader og apparater.
1. Stil apparatet på en stabil, lige, ren og glat arbejdsflade.
  2. Træk netkablet ud til den nødvendige længde.  
→ "Kabellængde", Side 99  
Sæt ikke netstikket i stikkontakten.

## Lær apparatet at kende

Lær apparatets enkeltdele at kende.

### Apparat

Her kan du finde en oversigt over apparatets bestanddele.

→ Fig. 

<b>1</b>	Røreskål
<b>2</b>	Låg med integreret påfyldningsskakt
<b>3</b>	Oplåsningsknap til svingarm
<b>4</b>	Svingarm
<b>5</b>	Drejekontakt
<b>6</b>	Beskyttelseslåg til drev 2

<b>7</b>	Drev 2
<b>8</b>	Beskyttelseslåg til drev 3
<b>9</b>	Drev 3
<b>10</b>	Udblæsningsluftgitter
<b>11</b>	Hoveddrev
<b>12</b>	Kabelopbevaring
<b>13</b>	Udsparing til skål

## Drejekontakt

Med drejekontakten starter og stopper du forarbejdningen og vælger hastigheden.

Symbol	Funktion
○ off	Stop forarbejdningen.
1	Forarbejdning af ingredienser ved lav hastighed.
4	Forarbejdning af ingredienser ved højeste hastighed.
P	Bevægelse drev til parkeringsposition.

## Svingarm

Svingarmen kan bevæges og fastlåses i forskellige positioner.



Når der trykkes på oplåsningsknappen, kan svingarmen bevæges i den ønskede position.

→ "Bevægelse af svingarmen", Side 99

### Svingarmspositioner

Her kan du finde en oversigt over svingarmens positioner.

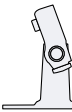
Position	Anvendelse
Position 1 	<p>Svingarmen er lukket.</p> <ul style="list-style-type: none"> <li>■ Forarbejdning af ingredienserne med redskaberne.</li> <li>■ Anvendelse af tilbehør på drev 2, f.eks. Hurtignitter</li> </ul>

Position	Anvendelse
Position 2 	Svingarmen er åbnet. <ul style="list-style-type: none"> <li>■ Isætning eller udtagning af skålen.</li> <li>■ Isætning eller udtagning af redskabet.</li> <li>■ Fyldning af ingredienser i skålen.</li> </ul>
Position 3 	<ul style="list-style-type: none"> <li>■ Anvendelse af tilbehør på hoveddrevet, f.eks. Kødhakker.</li> <li>■ Anvendelse af tilbehør på drev 3, f.eks. Blenderpåsats.</li> </ul>

## Drev

Dit apparat er udstyret med forskellige drev, der er specielt afstemt til redskaberne og tilbehøret.

**Bemærk:** Drevene 2 og 3 er afdækket med beskyttelseslåg.

→ "Drevbeskyttelseslåg", Side 101

## Oversigt over drevene

Her kan du finde en oversigt over drevene og deres anvendelsesformål.

Drev	Brug
Drev 1 	Til redskaberne.
Drev 1 	Til tilbehør, f.eks. kødhakker
Drev 2 	Til tilbehør, f.eks.: <ul style="list-style-type: none"> <li>■ Hurtignitter</li> <li>■ Citruspresse</li> </ul>
Drev 3 	Til tilbehør, f.eks. Blenderpåsats

## Redskaber

Læs det vigtigste om de forskellige redskaber her.

## Oversigt over redskaberne

Brug det egnede redskab afhængigt af anvendelsen.

Redskab	Brug
	Æltekrog <ul style="list-style-type: none"> <li>■ Æltning af tunge deje, f.eks. gærdej.</li> <li>■ Iblanding af fødevarer, som ikke skal finhakkes, f.eks. rosiner eller tynde chokoladeblade.</li> </ul>
	Røreris <ul style="list-style-type: none"> <li>■ Røring af fødevarer, f.eks. rørte deje eller mousse.</li> <li>■ Iblanding af fødevarer, f.eks. piskede æggeghvider, fløde eller rosiner.</li> </ul>
	Piskeris <ul style="list-style-type: none"> <li>■ Piskning af æggeghvider til piskede æggeghvider.</li> <li>■ Røring af lette deje, f.eks. lagkagedeje.</li> </ul>

## Parkeringsposition

Apparatet er udstyret med en manuel parkeringsposition.

**Bemærk:** Svingarmen kan åbnes eller lukkes med isat redskab, når drevet befinder sig i den korrekte parkeringsposition.

## Bevægelse af drev i parkeringsposition

**Forudsætning:** Drejekontakten står på **O off**.

- ▶ Stil drejekontakten på **P**, og hold den fast.
- ✓ Drevet bevæger sig langsomt, indtil den korrekte parkeringsposition er nået.

**Bemærk:** Hvis drevet ikke bevæger sig, er den korrekte parkeringsposition allerede nået.

---

## Inden den første ibrugtagning

Forbered apparatet til anvendelse.

### Klargøring af apparatet

1. Tryk på oplåsningsknappen, og løft svingarmen, indtil den falder er i hak.  
→ *"Bevægelse af svingarmen", Side 99*
2. Løft skålen, og tag den ud.  
→ *"Udtagning af skålen", Side 99*
3. Rengør alle dele, som kommer i kontakt med fødevarer, inden den første ibrugtagning.  
→ *"Rengøring og pleje", Side 101*
4. Læg de rengjorte og tørrede dele klar til anvendelsen.

---

## Generel betjening

Her findes de vigtigste oplysninger om betjening af apparatet.

### Kabellængde

Indstil netkablets længde til dine behov.

#### Indstilling af kabellængde med kabelrummet

1. Træk netkablet ud i den ønskede længde.
2. Skub kablet ind i kabelrummet for at forkorte kabellængden.

## Bevægelse af svingarmen

1. Tryk på oplåsningsknappen, og løft svingarmen, indtil den falder i hak.  
→ Fig. **3**  
✓ Svingarmen er fastlåst i position 2.
2. Tryk på oplåsningsknappen, og bevæg svingarmen nedad, indtil den falder i hak i den lodrette position.  
→ Fig. **4**  
✓ Svingarmen er fastlåst i position 3.

## Isætning af skålen

- ▶ Sæt skålen i på motorenheden.  
→ Fig. **5**  
Skålen skal sidde lige og fast på motorenheden.

## Udtagning af skålen

- ▶ Løft skålen, og tag den ud.  
→ Fig. **6**

## Isætning af redskab

**Forudsætning:** Drevet befinder sig i parkeringspositionen.  
→ *"Bevægelse af drev i parkeringsposition", Side 98*

1. Vælg det ønskede redskab.  
→ *"Oversigt over redskaberne", Side 98*
2. Tryk redskabet ind i hoveddrevet, indtil det falder i hak.  
→ Fig. **7**
3. Gør følgende for at sætte æltekrogen i:
  - Sæt æltekrogen med anbragt beskyttelseskappe ind i hoveddrevet.
  - Drej beskyttelseskappen, indtil æltekrogen kan falde helt i hak.  
→ Fig. **8**  
Beskyttelseskappen **a** skal dække hoveddrevet helt.

## Udtagning af redskab

- ▶ Træk redskabet helt ud af drevet.  
→ Fig. 9

## Påsætning af skållåget

### Forudsætninger

- Det ønskede redskab er sat i.
  - Skålen er sat i.
  - Svingarmen er lukket.
1. Tryk på oplåsningsknappen, løft svingarmen en smule, og hold den fast.  
→ Fig. 10
  2. Løft låget fortil en smule, skub det helt på skålen, og sæt det på.  
→ Fig. 11  
Påfyldningsskakten skal pege fremad.
  3. Tryk svingarmen nedad, indtil den falder i hak.  
→ Fig. 12

## Fjernelse af skållåget

1. Tryk på oplåsningsknappen, løft svingarmen en smule, og hold den fast.
2. Løft låget fortil en smule, og det træk fremad og ud.
3. Tryk svingarmen opad, indtil den falder i hak.

## Forarbejdning

Læs det vigtigste om forarbejdning af fødevarerne her.

### Hastighedsanbefalinger

Overhold hastighedsanbefalingerne for at opnå optimale resultater.

Indstilling	Anvendelse
1-2	lørøring og sammenblanding af ingredienser.

Indstilling	Anvendelse
1-2	Æltning af tunge deje, f.eks. gærdej.
3-4	Piskning og røring af ingredienser, f.eks. piskefløde.

## Forarbejdning af ingredienser med redskaberne



### ADVARSEL

#### Fare for at komme til skade!

Roterende drev, redskaber eller tilbehørsdele kan medføre personskader.

- ▶ Hold hænder, hår, tøj og andre genstande væk fra roterende dele.
- ▶ Redskaberne og tilbehøret må kun sættes på og tages af, når drevet står stille, og apparatet er afbrudt fra strømmettet.
- ▶ Sluk for apparatet, og afbryd det fra strømmettet, før redskabsskift eller rengøring.
- ▶ Redskaberne må kun benyttes, når skålen er sat i, låget er anbragt og drevbeskyttelseslågene er sat på.
- ▶ Tænd kun for apparatet, når alle forberedelser er afsluttet, og vippearmen er gået i indgreb i den beskrevne position.
- ▶ Åbn aldrig svingarmen under forarbejdningen.
- ▶ Lad aldrig apparatet forblive i tændt position, hvis strømforsyningen bliver afbrudt. Efter strømafbrydelsens ophør starter apparatet automatisk driften.

### Forudsætninger

- Skålen er sat i.
  - Det ønskede redskab er sat i.
1. Fyld ingredienserne i skålen.
  2. Tryk på oplåsningsknappen, og tryk svingarmen nedad, indtil den falder i hak.
  3. Sæt netstikket i stikkontakten.

4. Stil drejekontakten på den ønskede hastighed.  
→ Fig. **13**
5. Forarbejd ingredienserne, indtil det ønskede resultat er opnået.
6. Stil drejekontakten på **O off**.  
→ Fig. **14**  
Vent, indtil apparatet står stille.
7. Stil drejekontakten på **P**, og hold den fast.  
→ Fig. **15**
- ✓ Drevet bevæger sig langsomt, indtil den korrekte parkeringsposition er nået.
8. Træk netstikket ud.

### Tips

- Du kan når som helst ændre hastigheden under forarbejdningen eller afbryde forarbejdningen.
- Rengør straks alle dele efter brug, så resterne ikke tørrer fast.

### Påfyldning af flere ingredienser

1. Fyld ingredienserne i gennem påfyldningsskakten i låget under forarbejdningen.  
→ Fig. **16**
2. Stil drejekontakten på **O off** for at påfylde større mængder ingredienser.  
Vent, indtil apparatet står stille.
3. Stil drejekontakten på **P**, og hold den fast.  
→ Fig. **15**
- ✓ Drevet bevæger sig langsomt, indtil den korrekte parkeringsposition er nået.
4. Fjern skållåget.  
→ "*Fjernelse af skållåget*", Side 100
5. Fyld ingredienserne i skålen.
6. Sæt skållåget på.  
→ "*Påsætning af skållåget*", Side 100
7. Forarbejd ingredienserne, indtil det ønskede resultat er opnået.

## Drevbeskyttelseslåg

Tag beskyttelseslåget af for at anvende tilbehør på drev 2 eller 3.

### Fjernelse af drevbeskyttelseslåget

1. Løft beskyttelseslåget til drev 2 ved at tage fat i snippen på siden, og tag det af.  
→ Fig. **17**
2. Træk beskyttelseslåget til drev 3 opad, og tag det af.  
→ Fig. **18**

### Anbringelse drevbeskyttelseslåget

1. Sæt beskyttelseslåget til drev 2 på, og tryk det fast.  
→ Fig. **19**
2. Sæt beskyttelseslåget til drev 3 på, og tryk det fast.  
→ Fig. **20**  
Markering ▲ og ▲ skal være rettet mod hinanden.

**Bemærk:** Luk altid ubenyttede drev til med beskyttelseslågene.

---

## Rengøring og pleje

Rengør og plej maskinen omhyggeligt, så maskinen forbliver funktionsdygtig længe.

### Rengøringsmiddel

Læs hvilke rengøringsmidler, der er egnet til apparatet.

### OBS!

Apparatet kan blive beskadiget ved brug af uegnede rengøringsmidler eller ved forkert rengøring.

- ▶ Brug ikke rengøringsmidler, der indeholder alkohol eller sprit.
- ▶ Brug ikke skarpe, spidse eller metalliske genstande.
- ▶ Der må ikke anvendes skurrende klude eller rengøringsmidler.

## Rengøringsoversigt

Her kan du finde en oversigt over, hvordan apparatet og de øvrige dele bedst rengøres.

→ Fig. **21**

**Tip:** Der kan opstå misfarvninger på plastikdelene, f.eks. når der forarbejdes gulerødder. Fjern misfarvningerne med en blød klud og nogle dråber madolie.

---

## Ekstra tilbehør

Der kan købes ekstra tilbehør hos kundeservice, hos forhandleren eller på Internettet. Anvend kun originalt tilbehør, fordi det er fuldstændig tilpasset til det aktuelle apparat.

## Opskriftseksempel

Her kan du finde et opskriftseksempel, der er udviklet specielt til dit apparat.

Opskrift	Ingredienser	Forarbejdning
Rig frugtkage	<ul style="list-style-type: none"><li>■ 3 æg</li><li>■ 135 g sukker</li><li>■ 135 g margarine</li><li>■ 255 g mel</li><li>■ 10 g bagepulver</li><li>■ 150 g korender</li><li>■ 150 g blandede tørrede frugter</li></ul> <p><b>Bemærk:</b> Forarbejd maksimalt en 2 gange så stor mængde på en gang.</p>	<ul style="list-style-type: none"><li>■ Sæt røreriset i.</li><li>■ Fyld alle ingredienserne i, bortset fra de tørrede frugter.</li><li>■ Forarbejd i 30 sekunder på trin 1.</li><li>■ Forarbejd derefter i 3-5 minutter på trin 3.</li><li>■ Indstil på trin 1.</li><li>■ Tilsæt de tørrede frugter inden for 30-60 sekunder.</li></ul>

"Tilbehør er specifikt for det enkelte apparat. Angiv altid den nøjagtige betegnelse (E-Nr.) for apparatet ved køb af ekstra tilbehør." → Side 104  
Det tilgængelige tilbehør til det aktuelle apparat kan ses i vores katalog, i onlineshoppen eller hos kundeservice.  
[www.bosch-home.com](http://www.bosch-home.com)

---

## Eksempler på brug

Vær opmærksom på angivelserne og værdierne i tabellen.

→ Fig. **22**

**Tip:** Online findes yderligere eksempler på brug og opskrifter for apparatet. [www.bosch-home.com](http://www.bosch-home.com)

## Afhjælpning af fejl

Mindre fejl ved apparatet kan afhjælpes selv. Læs oplysningerne om fejlahjælpning, inden kundeservice kontaktes. Sådan undgås unødige omkostninger.



### ADVARSEL

#### Fare for elektrisk stød!

Forkert udførte reparationer er farlige.

- ▶ Kun fagpersonale, der er uddannet til det, må udføre reparationer på apparatet.
- ▶ Der må kun anvendes originale reservedele til reparation af apparatet.
- ▶ Hvis nettilslutningsledningen til apparatet bliver beskadiget, skal den udskiftes af producenten, producentens kundeservice eller en lignende kvalificeret person for at undgå, at der opstår fare.

## Funktionsfejl

Fejl	Årsag	Afhjælpning af fejl
Apparatet virker ikke.	Netledningens stik er ikke sat i kontakten.	▶ Tilslut apparatet til strømnettet.
	Sikringen er defekt.	▶ Kontroller sikringen i sikringskabet.
	Strømforsyning er afbrudt.	▶ Kontroller, om rummets belysning eller andre apparater i rummet fungerer.
Svingarmen kan ikke åbnes eller lukkes, fordi redskabet sidder i klemme på skålen.	Drev er ikke i parkeringsposition.	<ol style="list-style-type: none"> <li>1. Stil drejekontakten på <b>O off</b>.</li> <li>2. Når svingarmen er åbnet, så tag redskabet ud, og luk svingarmen.</li> <li>3. Stil drejekontakten på <b>P</b>, og hold drejekontakten fast i denne position.</li> </ol> <p>✓ Drejet bevæger sig langsomt, indtil den korrekte parkeringsposition er nået.</p>

---

## Bortskaffelse

Læs her, hvordan udtjente apparater bortskaffes korrekt.

### Bortskaffelse af udtjent apparat

Ved miljørigtig bortskaffelse kan værdifulde råstoffer genindvindes.

1. Træk netttilslutningsledningens netstik ud.
2. Skær netttilslutningsledningen over.
3. Bortskaf apparatet miljørigtigt.



Dette apparat er klassificeret iht. det europæiske direktiv 2012/19/EU om affald af elektrisk- og elektronisk udstyr (waste electrical and electronic equipment - WEEE).

Dette direktiv angiver rammerne for indlevering og recycling af kasserede apparater gældende for hele EU.

---

---

## Kundeservice

Kontakt vores kundeservice, hvis du har spørgsmål, ikke selv kan afhjælpe en fejl, eller apparatet skal repareres.

Mange problemer kan afhjælpes selv ved hjælp af oplysningerne om fejlfhjælpning i denne vejledning eller på vores hjemmeside. Kontakt vores kundeservice, hvis det ikke er tilfældet.

Vi finder altid en passende løsning. Vi garanterer, at apparatet bliver repareret med originale reservedele af uddannet kundeservicepersonale i tilfælde af en garantiydelse og efter udløb af producentgarantien.

Funktionsrelevante originale reservedele iht. den pågældende forordning om miljøvenligt design kan fås hos vores kundeservice i en periode på mindst 7 år fra apparatets markedsføring i Det Europæiske Økonomiske Samarbejdsområde.

**Bemærk:** Anvendelse af kundeservice er gratis inden for rammerne af producentens garantibetingelser.

Der findes detaljerede oplysninger om garantiperiode og garantibetingelser for dit land hos vores kundeservice, den lokale forhandler og på vores hjemmeside.

Hav apparatets produktnummer (E-Nr.) og fabriksnummer (FD-Nr.) parat, hvis du kontakter kundeservice.

Kontaktdata for kundeservice findes i vedlagte liste over kundeserviceafdelinger sidst i vejledningen eller på vores hjemmeside.

### Produktnummer (E-Nr.) og fabriksnummer (FD-Nr.)

Produktnummeret (E-Nr.) og fabriksnummeret (FD-Nr.) findes på apparatets typeskilt.

Skriv dataene ned, så du hurtigt kan finde apparatets data og telefonnummeret til kundeservice.

### Garantibetingelser

Du har krav på garanti for dit apparat iht. de efterfølgende betingelser.

På dette apparat yder Bosch 2 års reklameringsret. Købsnota skal altid vedlægges ved indsendelse til reparation, hvis denne ønskes udført indenfor retten til reklamation. Medfølger købsnota ikke, vil reparationen altid blive udført mod beregning. Indsendelse til reparation Skulle Deres Bosch apparat gå i stykker, kan det



indsendes til vort serviceværksted:  
BSH Hvidevarer A/S, Telegrafvej 4,  
2750 Ballerup, tlf. 44 89 88 10.

## Innholdsfortegnelse

<b>Sikkerhet</b> .....	<b>107</b>	<b>Eksempler på bruk</b> .....	<b>117</b>
Generelle merknader.....	107	Eksempel på oppskrift .....	117
Korrekt bruk .....	107	<b>Utbedring av feil</b> .....	<b>118</b>
Begrensning av brukerkretsen .....	108	Funksjonsfeil.....	118
Sikkerhetsinstrukser .....	108	<b>Avfallsbehandling</b> .....	<b>119</b>
<b>Unngå materielle skader</b> .....	<b>111</b>	Avfallsbehandling av gammelt	
<b>Miljøvern og innsparing</b> .....	<b>111</b>	apparat .....	119
Avfallsbehandling av emballasje..	111	<b>Kundeservice</b> .....	<b>119</b>
<b>Pakke ut og kontrollere</b> .....	<b>111</b>	Produktnummer (E-Nr.) og	
Pakke ut apparat og deler .....	111	produksjonsnummer (FD) .....	119
Leveringsomfang .....	111	Garantibetingelser .....	119
Oppstilling av apparatet .....	112		
<b>Bli kjent med</b> .....	<b>112</b>		
Apparat .....	112		
Dreiebryter .....	112		
Svingarm .....	112		
Drev .....	113		
Verktøy .....	113		
Park-stilling .....	113		
<b>Før første gangs bruk</b> .....	<b>114</b>		
Forberede apparatet .....	114		
<b>Grunnleggende betjening</b> .....	<b>114</b>		
Kabellengde .....	114		
Bevege svingarmen .....	114		
Sette inn bollen.....	114		
Ta ut bollen.....	114		
Innsetting av verktøy .....	114		
Ta ut verktøy.....	114		
Sette lokk på bollen .....	114		
Ta lokket av bollen .....	115		
Bearbeidning .....	115		
Beskyttelsesdeksel for drev .....	116		
<b>Rengjøring og pleie</b> .....	<b>116</b>		
Rengjøringsmiddel .....	116		
Oversikt over rengjøring.....	116		
<b>Spesialtilbehør</b> .....	<b>116</b>		



## Sikkerhet

Ta hensyn til informasjonen om temaet sikkerhet, slik at du kan bruke apparatet trygt.

### Generelle merknader

Her finner du generell informasjon om denne veiledningen.

- Les nøye gjennom denne veiledningen. Det er en forutsetning for å kunne bruke maskinen sikkert og effektivt.
- Følg de andre veiledningene når du bruker tilbehør som fulgte med eller ekstrautstyr.
- Denne veiledningen er rettet mot brukeren av apparatet.
- Følg sikkerhetsinstruksene og advarslene.
- Oppbevar veiledningen og produktinformasjonen for senere bruk eller for en senere eier.
- Kontroller maskinen etter at du har pakket den ut. Ikke koble til maskinen dersom den har transportskader.

### Korrekt bruk

Følg merknadene om forskriftsmessig bruk for å bruke apparatet trygt og riktig.

Apparatet må kun brukes:

- i henhold til denne bruksanvisningen.
- med originaldeler og -tilbehør.
- til andre anvendelser som er beskrevet i veiledningene for inkludert tilbehør eller ekstrautstyr.
- til røring, elting og pisking av matvarer.
- under tilsyn.
- ved romtemperatur i private husholdninger og i lukkede rom hjemme.
- til mengder og arbeidstider som er vanlige i en normal husholdning.
- i en høyde på 2000 m over havet

Koble apparatet fra strømforsyningen når du:

- ikke bruk apparatet.

- ikke har tilsyn med apparatet.
- monterer apparatet.
- tar apparatet fra hverandre.
- rengjør apparatet.
- kommer i nærheten av roterende deler.
- skifter verktøy.
- står overfor en feil.

## Begrensning av brukerkretsen

Unngå risiko for barn og personer med nedsatt funksjonsevne. Dette apparatet kan brukes av personer med reduserte fysiske, sensoriske eller mentale evner eller mangel på erfaring og/eller kunnskap dersom de er under oppsyn eller har fått opplæring i sikker bruk av apparatet og er informert om farene ved bruk av apparatet.

Barn må ikke få leke med maskinen.

Rengjøring og brukervedlikehold må ikke foretas av barn.

Apparatet må ikke brukes av barn. Barn må holdes borte fra apparatet og strømkabelen.

## Sikkerhetsinstruksjoner

Følg sikkerhetsinstruksene.

### **ADVARSEL – Fare for elektrisk støt!**

- En vaskemaskin med skader eller en strømlledning med skader er farlig.
  - ▶ Bruk aldri maskinen hvis den har skader.
  - ▶ Bruk aldri apparatet med sprukket eller knust overflate.
  - ▶ Dra aldri i strømlledningen når du skal koble vaskemaskinen fra strømlnettet. Dra alltid i pluggen på strømlledningen.
  - ▶ Hvis vaskemaskinen eller strømlledningen er skadet, må du dra ut støpselet eller slå av sikringen i sikringssskapet umiddelbart.
  - ▶ "Ta kontakt med kundeservice." → *Side 119*
  - ▶ Kun opplært fagpersonell skal utføre reparasjoner på maskinen.

- Ukyndige installasjoner er farlig.
  - ▶ Maskinen må kun tilkobles og brukes i henhold til angivel- sene på typeskiltet.
- Ukyndige reparasjoner er farlig.
  - ▶ Kun opplært fagpersonell skal utføre reparasjoner på maskinen.
  - ▶ Det må kun brukes originale reservedeler til reparasjon av maskinen.
  - ▶ Dersom det oppstår skader på apparatets strømkabel, må den skiftes ut av produsenten, kundeservice eller av en annen kvalifisert person for å unngå at det oppstår fare.
- Fuktighet som trenger inn, kan forårsake elektrisk støt.
  - ▶ Dypp aldri apparatet eller strømkabelen i vann eller legg dem i oppvaskmaskinen.
  - ▶ Apparatet skal kun brukes i lukkede rom.
  - ▶ Utsett aldri apparatet for kraftig varme eller fuktighet.
  - ▶ Ikke bruk dampstråle eller høytrykksspyler for å rengjøre ap- paratet.
- Hvis isolasjonen på strømledningen er skadet, er dette farlig.
  - ▶ La aldri strømkabelen være i kontakt med varme maskinde- ler eller varmekilder.
  - ▶ La aldri strømkabelen komme i kontakt med skarpe spisser eller kanter.
  - ▶ Du må aldri få knekk på, klemme sammen eller endre strømkabelen.

**ADVARSEL – Brannfare!**

Sterk varme kan sette apparatet og verktøyet i brann.

- ▶ Apparatet må aldri plasseres på eller i nærheten av varme overflater.

**ADVARSEL – Fare for personskader!**

- Roterende drev, verktøy eller tilbehørsdeler kan føre til pers- onskader.
  - ▶ Hold hender, hår, klær og andre gjenstander på avstand fra roterende deler.

- ▶ Verktøy og tilbehør må kun settes på og tas av når drevet og det frakoblede apparatet står stille.
- ▶ Slå apparatet av og koble det fra nettet før du bytter verktøy eller rengjør.
- ▶ Verktøyet må bare brukes med innsatt bolle, påsatt lokk og beskyttelsesdeksel satt på drevet!
- ▶ Apparatet må kun slås på når alle forberedelser er fullført og svingarmen har gått i lås i den beskrevne stillingen.
- ▶ Vingarmen må aldri åpnes under bearbeidningen.
- ▶ La aldri apparatet forbli slått på etter at strømtilførselen er brutt. Apparatet starter igjen av seg selv når strømtilførselen er gjenopprettet.
- Det kan oppstå personskader ved å bruke apparatet når deler har skader.
  - ▶ Skift ut deler som har riss eller andre skader, eller som ikke sitter korrekt, med original-reservedeler.



### **ADVARSEL – Fare for knusing av legemsdeler!**

Hender og fingre kan komme i klem.

- ▶ Grip ikke inn i bollen når svingarmen senkes ned.



### **ADVARSEL – Fare for kvelning!**

- Barn kan få emballasjen over hodet eller vikle seg inn i den og kveles.
  - ▶ Hold emballasjen borte fra barn.
  - ▶ Barn må ikke få leke med emballasjen.
- Barn kan puste inn eller svelge smådeler og bli kvalt.
  - ▶ Hold smådeler borte fra barn.
  - ▶ Ikke la barn leke med smådeler.



### **ADVARSEL – Fare for helseskader!**

Tilsmussing av overflater kan være helseskadelig.

- ▶ Følg rengjøringsanvisningene.
- ▶ Overflater som kommer i kontakt med næringsmidler skal rengjøres før hver bruk.

## Unngå materielle skader

Følg disse merknadene for å unngå materielle skader på apparatet, tilbehøret eller kjøkkengjenstander.

### OBS!

- Ikke forskriftsmessig bruk kan føre til materielle skader.
  - ▶ Ikke bruk forskjellige motorer samtidig.
  - ▶ Du må aldri bruke apparatet lenger enn nødvendig.
  - ▶ Apparatet må aldri brukes ubelastet.
  - ▶ Originaldelene og -tilbehøret må aldri brukes for andre apparater.
  - ▶ Overhold de maksimale arbeidsmengdene.
  - ▶ Ikke oppbevar uvedkommende gjenstander i bollen.
- Under bruk kommer det varm avtrekksluft ut av avtrekksluftfilteret bak. Blokkert avtrekksluft kan føre til at apparatet blir for varmt.
  - ▶ Apparatet må stilles opp med tilstrekkelig avstand til vegg, ømfintlige overflater og apparater.

## Miljøvern og innsparing

Vern om miljøet ved å bruke apparatet på en ressurs sparende måte og ved å avfallsbehandle resirkulerbare materialer forskriftsmessig.

## Avfallsbehandling av emballasje

Emballasjematerialene er miljøvennlige og resirkulerbare.

- ▶ Kildesortér de enkelte komponentene etter type avfall.

Du kan innhente informasjon om aktuelle muligheter for avfallsbehandling hos en spesialisert forhandler eller hos kommuneadministrasjonen der du bor.

## Pakke ut og kontrollere

Her får du vite om det du må ta hensyn til under utpakkingen.

### Pakke ut apparat og deler

1. Ta apparatet ut av emballasjen.
2. Ta alle andre deler og følgepapirer ut av emballasjen og hold dem klar til bruk.
3. Fjern eksisterende forpakkingsmaterieill.
4. Fjern eksisterende klebemerker og folier.

### Leveringsomfang

Etter fjerning av emballasjen må du kontrollere alle delene med henblikk på transportskader og forvisse deg om at ingen deler mangler.

**Merknad:** Apparatet leveres med ytterligere tilbehør, avhengig av utstyr. Du finner omfanget av leveringene i de ekstra bruksanvisningene for tilbehøret.

→ Fig. 1

<b>A</b>	Basisapparat med rørebolle
<b>B</b>	Lokk med integrert påfyllingssjakt
<b>C</b>	Rørepinne
<b>D</b>	Visp
<b>E</b>	Eltekrok
<b>F</b>	Ledsagende dokumenter

no Bli kjent med

## Oppstilling av apparatet

### ADVARSEL

#### Brannfare!

Sterk varme kan sette apparatet og verktøyet i brann.

- ▶ Apparatet må aldri plasseres på eller i nærheten av varme overflater.

#### OBS!

Under bruk kommer det varm avtrekksluft ut av avtrekksluftfilteret bak. Blokkert avtrekksluft kan føre til at apparatet blir for varmt.

- ▶ Apparatet må stilles opp med tilstrekkelig avstand til vegg, ømfintlige overflater og apparater.

1. Plasser apparatet på en stabil, flat, ren og glatt arbeidsflate.
2. Tekk ut strømkabelen i nødvendig lengde.  
→ "Kabellengde", Side 114  
Ikke sett i støpselet.

---







## Bli kjent med

Bli kjent med apparatets komponenter.

### Apparat

Her finner du en oversikt over apparatets komponenter.

→ Fig. 

	Rørebolle
	Lokk med integrert påfyllingssjakt
	Utløsningstast for svingarm
	Svingarm
	Dreiebryter
	Beskyttelsesdeksel for drev 2
	Drev 2

	Beskyttelsesdeksel for drev 3
	Drev 3
	Avtrekksluftgitter
	Hoveddrev
	Kabeloppbevaring
	Utsparing for bolle

## Dreiebryter

Med dreiebryteren starter og stopper du bearbeidningen og velger hastighet.

Symbol	Funksjon
	Stopp bearbeidningen.
1	Bearbeid ingrediensene med lav hastighet.
4	Bearbeid ingrediensene med høyeste hastighet.
P	Sett drevet i park-stilling.

## Svingarm

Svingarmen kan justeres og festes i ulike posisjoner.

Når utløsertasten trykkes, kan svingarmen beveges til ønsket posisjon.



→ "Bevege svingarmen", Side 114

### Svingarmposisjoner

Her finner du en oversikt over svingarmens posisjoner.

Posisjon	Bruk
Stilling 1 	Svingarmen er lukket. <ul style="list-style-type: none"><li>■ Bearbeid ingrediensene med verktøyene.</li><li>■ Bruk tilbehør på drev 2, f.eks. Foodprocessor</li></ul>

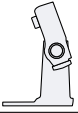

Posisjon	Bruk
Posisjon 2 	Svingarmen er åpen. <ul style="list-style-type: none"> <li>■ Sett inn eller ta ut bollen.</li> <li>■ Sett inn eller ta ut verktøy.</li> <li>■ Fyll ingrediensene på bollen.</li> </ul>
Stilling 3 	<ul style="list-style-type: none"> <li>■ Bruk tilbehør på hoveddrevet, f.eks. Kjøttkvern.</li> <li>■ Bruk tilbehør på drev 3, f.eks. Mikserpåsats.</li> </ul>



## Drev

Apparatet er utstyrt med ulike drev som er tilpasset spesielt verktøyet og tilbehøret.

**Merknad:** Drevene 2 og 3 er dekket med sikkerhetsdeksler.  
→ "Beskyttelsesdeksel for drev", Side 116

## Oversikt over drevene

Her finner du en oversikt over drevene og deres bruksformål.

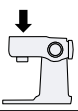
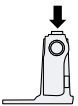
Drev	Bruk
Drev 1 	For verktøyet.
Drev 1 	For tilbehør, f.eks. kjøttkvern
Drev 2 	For tilbehør, f.eks. <ul style="list-style-type: none"> <li>■ Foodprosessor</li> <li>■ Sitruspresse</li> </ul>
Drev 3 	For tilbehør, f.eks. Mikserpåsats

## Verktøy

Her får du vite det viktigste om de ulike verktøyene.

## Oversikt over verktøyet

Benytt egnet verktøy til den respektive bruken.

Verktøy	Bruk
	Eltekrok <ul style="list-style-type: none"> <li>■ Elte tunge deiger, f.eks. gjærdeig.</li> <li>■ Røre inn matvarer som ikke skal kuttes opp, f.eks. rosiner eller små sjokoladeplater.</li> </ul>
	Rørepinne <ul style="list-style-type: none"> <li>■ Røre matvarer, f.eks. formkakerøre eller mousse.</li> <li>■ Røre inn matvarer, f.eks. stivpisket eggehvite, fløte eller rosiner.</li> </ul>
	Visp <ul style="list-style-type: none"> <li>■ Piske eggehvite og kremfløte.</li> <li>■ Røre lette deiger, f.eks. biskuitdeig.</li> </ul>

## Park-stilling

Apparatet er utstyrt med manuell park-stilling.

**Merknad:** Svingarmen kan bare åpnes eller lukkes med innsatt verktøy når drevet er i korrekt park-stilling.

## Sette drevet i park-stilling

**Forutsetning:** Dreiebryteren står på **O off**.

- ▶ Sett dreiebryteren på **P** og hold den fast.
- ✓ Drevet beveger seg sakte til korrekt park-stilling er nådd.

**Merknad:** Hvis drevet ikke beveger seg, er korrekt park-stilling allerede nådd.

---

## Før første gangs bruk

Klargjør apparatet til bruk.

### Forberede apparatet

1. Trykk inn utløserknappen og løft svingarmen til den går i inngrep.  
→ *"Bevege svingarmen", Side 114*
2. Løft litt på bollen og ta den ut.  
→ *"Ta ut bollen", Side 114*
3. Alle deler som kommer i berøring med matvarer, må rengjøres omhyggelig før første bruk.  
→ *"Rengjøring og pleie", Side 116*
4. Legg de rengjorte og tørkede delene klar til bruk.

---

## Grunnleggende betjening

Her får du vite det viktigste om betjening av apparatet.

### Kabellengde

Still lengden på strømkabelen inn i samsvar med dine behov.

### Innstilling av kabellengde med kabeloppbevaringen

1. Trekk strømkabelen ut til nødvendig lengde.
2. Skyv kabelen inn i kabeloppbevaringen for å forkorte kabellengden.

### Bevege svingarmen

1. Trykk inn utløserknappen og løft svingarmen til den går i inngrep.  
→ Fig. **3**
- ✓ Svingarmen er fiksert i posisjon 2.
2. Trykk på utløserknappen og bevege svingarmen ned til den går i inngrep i loddrett stilling.  
→ Fig. **4**
- ✓ Svingarmen er fiksert i posisjon 3.

### Sette inn bollen

- ▶ Sett bollen inn i basisapparatet.  
→ Fig. **5**  
Bollen må sitte rett og fast på basisapparatet.

### Ta ut bollen

- ▶ Løft litt på bollen og ta den ut.  
→ Fig. **6**

### Innsetting av verktøy

**Forutsetning:** Drevet må være i parkstilling.  
→ *"Sette drevet i park-stilling", Side 113*

1. Velg nødvendig verktøy.  
→ *"Oversikt over verktøyet", Side 113*
2. Press verktøyet inn i hoveddrevet til det går i inngrep.  
→ Fig. **7**
3. For å sette inn eltekrok:
  - Stikk eltekroken med påsatt beskyttelsesdeksel inn i hoveddrevet.
  - Drei beskyttelsesdekslet til eltekroken kan settes helt i inngrep.  
→ Fig. **8**Beskyttelsesdekslet **9** må dekke hoveddrevet fullstendig.

### Ta ut verktøy

- ▶ Trekk verktøyet helt ut av drevet.  
→ Fig. **9**

### Sette lokk på bollen

#### Forutsetninger

- Ønsket verktøy er satt inn.
  - Bollen er satt inn.
  - Svingarmen er lukket.
1. Trykk på utløserknappen, løft litt på svingarmen og hold den fast.  
→ Fig. **10**

2. Løft lokket litt foran, skyv det helt inn på bollen og sett det ned.  
→ Fig. **11**  
Påfyllingssjakten må vende fram.
3. Press svingarmen ned til den går i inngrep.  
→ Fig. **12**

## Ta lokket av bollen

1. Trykk på utløserknappen, løft litt på svingarmen og hold den fast.
2. Løft litt i lokket foran og trekk det av mot forsiden.
3. Press svingarmen opp til den går i inngrep.

## Bearbeidning

Her får du vite det viktigste om bearbeidning av matvarer.

### Anbefalte hastigheter

Følg anbefalingene om hastigheter for å oppnå optimale resultater.

Innstilling	Bruk
1-2	Røre inn og blande ingrediensene.
1-2	Elte tunge deiger, f.eks. gjærdeig.
3-4	Piske og røre ingredienser, f.eks. stivpisket kremfløte.

### Bearbeide ingredienser med verktøyene



#### ADVARSEL

#### Fare for personskader!

Roterende drev, verktøy eller tilbehørsdeler kan føre til personskader.

- ▶ Hold hender, hår, klær og andre gjenstander på avstand fra roterende deler.
- ▶ Verktøy og tilbehør må kun settes på og tas av når drevet og det frakoblede apparatet står stille.

- ▶ Slå apparatet av og koble det fra nettet før du bytter verktøy eller rengjør.
- ▶ Verktøyet må bare brukes med innsatt bolle, påsatt lokk og beskyttelsedeksel satt på drevet!
- ▶ Apparatet må kun slås på når alle forberedelser er fullført og svingarmen har gått i lås i den beskrevne stillingen.
- ▶ Vingarmen må aldri åpnes under bearbeidningen.
- ▶ La aldri apparatet forbli slått på etter at strømtilførselen er brutt. Apparatet starter igjen av seg selv når strømtilførselen er gjenopprettet.

### Forutsetninger

- Bollen er satt inn.
  - Nødvendig verktøy er satt inn.
1. Fyll ingrediensene på bollen.
  2. Trykk på utløserknappen og press svingarmen ned til den går i inngrep.
  3. Sett i støpselet.
  4. Sett dreiebryteren på ønsket hastighet.  
→ Fig. **13**
  5. Bearbeid ingrediensene til ønsket resultat er oppnådd.
  6. Sett dreiebryteren på **O off**.  
→ Fig. **14**  
Vent til apparatet står stille.
  7. Sett dreiebryteren på **P** og hold den fast.  
→ Fig. **15**
  - ✓ Drevet beveger seg sakte til korrekt park-stilling er nådd.
  8. Trekk ut støpselet.

### Tips

- Du kan til enhver tid endre hastighet under bearbeidningen, eller du kan avbryte bearbeidningen.
- Rengjør alle deler rett etter bruk for å hindre at rester tørker inn.

## Påfylling av ingredienser

1. Fyll ingredienser på gjennom påfyllingssjakten i lokket under bearbeidningen.  
→ Fig. **16**
2. Sett dreiebryteren på **O**off for å fylle på store mengder.  
Vent til apparatet står stille.
3. Sett dreiebryteren på **P** og hold den fast.  
→ Fig. **15**
- ✓ Drevet beveger seg sakte til korrekt park-stilling er nådd.
4. Ta lokket av bollen.  
→ "Ta lokket av bollen", Side 115
5. Fyll ingrediensene på bollen.
6. Sett lokk på bollen.  
→ "Sette lokk på bollen", Side 114
7. Bearbeid ingrediensene til ønsket resultat er oppnådd.

## Beskyttelsesdeksel for drev

Ta beskyttelsesdekslet av for å bruke tilbehør på drev 2 eller 3.

### Fjerne beskyttelsesdeksel for drev

1. Løft beskyttelsesdekselet av drevet 2 etter laskene på sidene og ta det av.  
→ Fig. **17**
2. Trekk beskyttelsesdekslet for drevet 3 opp og ta det av.  
→ Fig. **18**

### Sette beskyttelsesdeksel på drev

1. Sett på beskyttelsesdekselet for drevet 2 og trykk det fast.  
→ Fig. **19**
2. Sett på beskyttelsesdekselet for drevet 3 og trykk det fast.  
→ Fig. **20**  
Merkene ▲ og ▲ må være innrettet på hverandre.

**Merknad:** Drev som ikke er i bruk, må alltid lukkes med beskyttelsesdeksel.

---

## Rengjøring og pleie

Rengjør og vedlikehold vaskemaskinen omhyggelig, slik at den holder seg funksjonsdyktig i lang tid.

## Rengjøringsmiddel

Her får du vite hvilke rengjøringsmidler som er egnet for apparatet.

### OBS!

Apparatet kan bli skadet ved bruk av uegnede rengjøringsmidler eller på grunn av feil rengjøring.

- ▶ Ikke bruk rengjøringsmidler som inneholder alkohol eller sprit.
- ▶ Ikke bruk skarpe, spisse gjenstander eller metallgjenstander.
- ▶ Ikke bruk skurekluter eller skurende rengjøringsmidler.

## Oversikt over rengjøring

Her finner du en oversikt over hvordan du best kan rengjøre apparatet og de andre delene.

→ Fig. **21**

**Tips:** Det kan oppstå misfarging av plastdelene, f.eks. når det bearbeides gulrøtter. Fjern misfarging med en myk klut og noen dråper matolje.

---

## Spesialtilbehør

Tilbehør kan kjøpes hos kundeservice, hos forhandleren eller på Internett. Bruk bare originalt tilbehør, ettersom dette er nøyaktig tilpasset apparatet.

"Tilbehør er apparatspesifikt. Oppgi alltid den nøyaktige betegnelsen (E-Nr.) på apparatet når du kjøper tilbehør." → *Side 119*

Du kan få mer informasjon om hvilket tilbehør som finnes for apparatet ditt, i katalogen vår, i nettbutikken eller hos kundeservice.  
www.bosch-home.com

## Eksempler på bruk

Overhold opplysningene og verdiene i tabellen.

→ Fig. **22**

**Tips:** På Internett finner du flere eksempler på bruk og oppskrifter for apparatet ditt. www.bosch-home.com

### Eksempel på oppskrift

Her finner du et eksempel på oppskrift som er utviklet spesielt for ditt apparat.

Oppskrift	Ingredienser	Bearbeidning
Tung fruktkake	<ul style="list-style-type: none"> <li>■ 3 egg</li> <li>■ 135 g sukker</li> <li>■ 135 g margarin</li> <li>■ 255 g mel</li> <li>■ 10 g bakepulver</li> <li>■ 150 g korinter</li> <li>■ 150 g blandet tørr frukt</li> </ul> <p><b>Merknad:</b> Bearbeid maks. 2-dobbelte mengde samtidig.</p>	<ul style="list-style-type: none"> <li>■ Sett inn rørepinnen.</li> <li>■ Fyll på alle ingrediensene, bortsett fra tørr frukt.</li> <li>■ 30 sekunder bearbeides på trinn 1.</li> <li>■ Bearbeid deretter 3-5 minutter på trinn 3.</li> <li>■ Still inn på trinn 1.</li> <li>■ Tilsett tørr frukt innen 30-60 sekunder.</li> </ul>

## Utbedring av feil

Du kan selv utbedre små feil på apparatet. Benytt deg av informasjonen om feilsøking før du tar kontakt med kundeservice. På den måten unngår du unødige kostnader.



### ADVARSEL

#### Fare for elektrisk støt!

Ukyndige reparasjoner er farlig.

- ▶ Kun opplært fagpersonell skal utføre reparasjoner på maskinen.
- ▶ Det må kun brukes originale reservedeler til reparasjon av maskinen.
- ▶ Dersom det oppstår skader på apparatets strømkabel, må den skiftes ut av produsenten, kundeservice eller av en annen kvalifisert person for å unngå at det oppstår fare.

## Funksjonsfeil

Feil	Årsak	Utbedring av feil
Apparatet virker ikke.	Støpselet på strømledningen er ikke satt i.	▶ Koble apparatet til strømmettet.
	Sikringen er defekt.	▶ Kontroller sikringen i sikrings-skapet.
	Svikt på strømforsyningen.	▶ Kontroller om lyset i rommet eller andre apparater i rommet virker.
Ikke mulig å åpne eller lukke svingarmen, fordi verktøyet er klemt fast i bollen.	Drevet er ikke i park-stilling.	<ol style="list-style-type: none"> <li>1. Sett dreiebryteren på <b>O</b> off.</li> <li>2. Ta ut verktøyet og lukk svingarmen hvis svingarmen er åpen.</li> <li>3. Sett dreiebryteren på <b>P</b> og hold dreiebryteren fast i denne stillingen.</li> </ol> <p>✓ Drevet beveger seg sakte til korrekt park-stilling er nådd.</p>

---

## Avfallsbehandling

Her får du vite hvordan du korrekt kvitter deg med gamle apparater.

### Avfallsbehandling av gammelt apparat

Med miljøvennlig avfallsbehandling kan verdifulle råstoffer gjenvinnes.

1. Trekk ut strømkabelens støpsel.
2. Kapp av strømkabelen.
3. Kvitt deg med apparatet på miljøvennlig måte.



Dette apparatet er klassifisert i henhold til det europeiske direktivet 2012/19/EU om avhending av elektrisk- og elektronisk utstyr (waste electrical and electronic equipment – WEEE).

Direktivet angir rammene for innlevering og gjenvinning av innbytteprodukter.

---



---

## Kundeservice

Hvis du har spørsmål, hvis du ikke selv kan utbedre en feil på apparatet, eller hvis apparatet må repareres, må du henvende deg til vår kundeservice.

Mange problemer kan du løse selv ved å bruke informasjonen om utbedring av feil i denne bruksanvisningen eller på våre nettsider. Hvis dette ikke er tilfelle, må du ta kontakt med vår kundeservice.

Vi finner alltid en passende løsning. Vi sørger for at apparatet repareres med original-reservedeler av opplært kundeservicepersonale, innenfor garantitiden og etter at produsentens garanti er utløpt.

Innenfor EØS får du funksjonsrelevante original-reservedeler i samsvar med gjeldende økodesigndirektivet hos vår kundeservice i minst 7 år fra apparatet bringes ut på markedet.

**Merknad:** I rammen av produsentens garantivilkår er bruk av kundeservice gratis.

Du får detaljert informasjon om garantitid og garantivilkår i ditt land hos vår kundeservice, din forhandler eller på våre nettsider.

Når du tar kontakt med kundeservice, trenger du produktnummer (E-Nr.) og produksjonsnummer (FD) for apparatet.

Du finner kontaktopplysningene for kundeservice i kundeservicefortegnelsen helt bak i veiledningen eller på våre nettsider.

### Produktnummer (E-Nr.) og produksjonsnummer (FD)

Du finner produktnummeret (E-Nr.) og produksjonsnummeret (FD) på apparatets typeskilt.

Du kan skrive ned opplysningene, slik at du har data for apparatet og telefonnummeret til kundeservice raskt tilgjengelig når du trenger dem.

### Garantibetingelser

Du har krav på garanti i samsvar med vilkårene nedenfor.

For dette apparatet gjelder de garantibetingelser som er oppgitt av vår representant i de respektive land. Detaljer om disse garantibetingelsene får du ved å henvende deg til elektrohandelen der du har kjøpt apparatet. Ved krav i forbindelse med garantiytelser, er det i alle fall nødvendig å legge fram kvittering for kjøpet av apparatet.

## Innehållsförteckning

<b>Säkerhet</b> .....	<b>121</b>	<b>Extratillbehör</b> .....	<b>131</b>
Allmänna anvisningar .....	121	<b>Användningsexempel</b> .....	<b>131</b>
Användning för avsett ändamål ...	121	Receptexempel .....	131
Begränsning av användarkretsen.....	122	<b>Avhjälpning av fel</b> .....	<b>132</b>
Säkerhetsföreskrifter .....	122	Funktionsfel .....	132
<b>Undvika saksador</b> .....	<b>125</b>	<b>Avfallshantering</b> .....	<b>133</b>
<b>Miljöskydd och sparsamhet</b> .....	<b>125</b>	Omhändertagande av begagnade apparater.....	133
Förpackningsmaterialet.....	125	<b>Kundtjänst</b> .....	<b>133</b>
<b>Uppackning och kontroll</b> .....	<b>125</b>	Produktnummer (E-nr.) och tillverkningsnummer (FD).....	133
Uppackning av apparaten och delarna .....	125	Garantivillkor.....	133
Leveransomfattning .....	125		
Uppställning av apparaten .....	126		
<b>Lär känna</b> .....	<b>126</b>		
Apparat.....	126		
Vridreglage.....	126		
Svängarm .....	126		
Drivningar .....	127		
Verktyg .....	127		
Parkeringsläge .....	127		
<b>Före första användningen</b> .....	<b>128</b>		
Förberedelse av apparaten.....	128		
<b>Användningsprincip</b> .....	<b>128</b>		
Kabellängd.....	128		
Förflyttning av svängarmen .....	128		
Insättning av skålen.....	128		
Uttagning av skålen.....	128		
Insättning av verktyg .....	128		
Uttagning av verktyg .....	128		
Påsättning av skålens lock.....	129		
Borttagning av skålens lock.....	129		
Bearbetning .....	129		
Skyddslock till drivning.....	130		
<b>Rengöring och skötsel</b> .....	<b>130</b>		
Rengöringsmedel .....	130		
Översikt rengöring.....	130		





## Säkerhet

Följ informationen om säkerhet så att du använder apparaten på ett säkert sätt.

### Allmänna anvisningar

Här finns allmän information om bruksanvisningen.

- Läs noga igenom bruksanvisningen. Först därefter kan du använda apparaten säkert och effektivt.
- Följ de extra anvisningarna när du använder tillbehör som medföljer eller som är tillval.
- Denna bruksanvisning riktar sig till den som använder apparaten.
- Följ säkerhetsföreskrifterna och varningstexterna.
- Förvara bruksanvisningen och produktinformationen för senare användning eller till nästa ägare.
- Kontrollera apparaten efter uppackningen. Anslut inte apparaten om den har transportskador.

### Användning för avsett ändamål

För att använda enheten säkert och rätt måste du följa anvisningarna om avsedd användning.

Använd bara enheten:

- enligt denna bruksanvisning.
- med originaldelar och originaltillbehör.
- för ytterligare tillämpningar som beskrivs i bruksanvisningarna för medföljande eller tillvalda tillbehör.
- för att röra om, knåda och vispa matvaror.
- under tillsyn.
- i privata hushåll och i slutna utrymmen i hemmiljö vid rumstemperatur.
- med de bearbetningsmängder och bearbetningstider som normalt förekommer i hushåll.
- upp till max. 2000°möh.

Koppla bort apparaten från elnätet när du:

- bör apparaten inte användas.
- inte har tillsyn över den.
- sätter ihop den.
- tar isär den.
- rengör den.
- kommer i närheten av roterande delar.
- byter verktyg.
- råkar ut för ett fel.

## Begränsning av användarkretsen

Förhindra risker för barn och utsatta personer.

Apparaten får användas av personer med nedsatt fysisk, sensorisk eller mental förmåga eller brist på erfarenhet och/eller kunskap, om de står under tillsyn eller om de har instruerats om hur apparaten ska användas säkert och har förstått de risker som sammanhänger med detta.

Låt inte barn leka med enheten.

Barn får inte utföra rengöring och användarskötsel.

Låt inte barn använda apparaten. Håll barn borta från apparaten och anslutningsledningen.

## Säkerhetsföreskrifter

Följ säkerhetsföreskrifterna.

### **WARNING – Risk för elstöt!**

- Skadad maskin eller sladd är farligt.
  - ▶ Använd aldrig en skadad maskin.
  - ▶ Använd aldrig en apparat med sprucken trasig yta.
  - ▶ Dra aldrig i sladden för att göra maskinen strömlös. Dra alltid i kontakten, inte sladden.
  - ▶ Dra direkt ur sladdens kontakt eller slå av säkringen i proppskåpet om maskin eller sladd är skadade.
  - ▶ "Ring service!" → *Sida 133*
  - ▶ Det är bara specialutbildad personal som får reparera maskinen.

- Felinstallationer är farliga.
  - ▶ Anslut och använd bara maskinen enligt uppgifterna på typskylten.
- Felinstallationer är farliga.
  - ▶ Det är bara specialutbildad personal som får reparera maskinen.
  - ▶ Maskinen får bara repareras med originalreservdelar.
  - ▶ Om apparatens nätanslutningsledning blir skadad måste den för att risker ska förhindras bytas av tillverkaren eller dennes kundtjänst eller av en person med likvärdiga kvalifikationer.
- Inträngande fukt kan orsaka en elektrisk stöt.
  - ▶ Sänk aldrig ner apparaten eller nätanslutningsledningen i vatten och maskindiska dem inte.
  - ▶ Använd bara maskinen i slutna utrymmen.
  - ▶ Exponera aldrig maskinen för kraftig värme och fukt.
  - ▶ Använd inte ångrengöring eller högtryckstvätt för att rengöra apparaten.
- Skadad sladdisolering är farligt.
  - ▶ Låt aldrig sladden komma i kontakt med heta maskindelar eller värmekällor.
  - ▶ Låt aldrig sladden komma i kontakt med vassa spetsar eller kanter.
  - ▶ Vecka, kläm och ändra aldrig sladden.



### **VARNING – Brandrisk!**

Stark värme kan antända apparaten och verktygen.

- ▶ Ställ aldrig apparaten på eller i närheten av heta ytor.



### **VARNING – Risk för personskador!**

- Roterande drivningar, verktyg eller tillbehör kan orsaka personskador.
  - ▶ Låt inte händer, hår, kläder eller andra husgeråd komma i närheten av roterande delar.
  - ▶ Sätt in och ta bort verktyg och tillbehör bara när apparaten står stilla och nätstickkontakten är uttagen.

- ▶ Stäng av apparaten och ta ut nätstickkontakten före verktygsbyte eller rengöring.
- ▶ Använd verktygen bara om skålen är insatt, locket är påsatt och skyddslocken är monterade på drivningarna.
- ▶ Slå inte på enheten förrän alla förberedelser är avslutade och armen är fastsnäppt i angivet läge.
- ▶ Öppna aldrig svängarmen under bearbetningen.
- ▶ Enheten får aldrig vara på när strömmen bryts. Enheten fortsätter att gå när strömmen bryts.
- Om apparaten används med skadade delar finns risk för personskador.
  - ▶ Byt delar som är spruckna eller skadade på annat sätt, eller som inte sitter fast korrekt, mot originalreservdelar.

 **WARNING – Risk för krosskador!!**

Du kan få händer och fingrar i kläm.

- ▶ Håll inte i skålen när du sänker svängarmen.

 **WARNING – Risk för kvävning!**

- Barn kan dra förpackningsmaterial över huvudet eller trassla in sig i det och kvävas.
  - ▶ Låt inte barn komma i närheten av förpackningsmaterial.
  - ▶ Låt inte barn leka med förpackningsmaterialet.
- Barn kan andas in eller svälja smådelar och kvävas av dem.
  - ▶ Låt inte barn komma i närheten av smådelar.
  - ▶ Låt inte barn leka med smådelar.

 **WARNING – Risk för hälsoskador!**

Smuts på ytor kan vara hälsofarligt.

- ▶ Följ rengöringsanvisningarna.
- ▶ Rengör före varje användning de ytor som kan komma i kontakt med matvaror.

## Undvika saksador

Förhindra saksador på apparaten, tillbehören eller köksutrustningen genom att följa de här anvisningarna.

### OBS!

- Felanvändning kan ge saksador.
  - ▶ Använd inte olika drivningar samtidigt.
  - ▶ Kör aldrig apparaten längre tid än nödvändigt.
  - ▶ Kör aldrig apparaten på tomgång.
  - ▶ Använd aldrig originaldelar och originaltillbehör som är avsedda för andra apparater.
  - ▶ Följ de största bearbetningsmängderna.
  - ▶ Förvara inte främmande föremål i skålen.
- Under användningen strömmar varm frånluft ut genom frånluftgallret på baksidan. Om frånluften blockeras kan apparaten bli överhettad.
  - ▶ Ställ upp apparaten med tillräckligt avstånd till väggen och till känsliga ytor och apparater.

## Miljöskydd och sparsamhet

Skona miljön genom att använda apparaten resursbesparande och omhändertata återanvändningsbara material korrekt.

### Förpackningsmaterialet

Förpackningsmaterialen är miljövänliga och återvinningsbara.

- ▶ Källsortera och omhändertata de olika beståndsdelarna.

Information om aktuell avfallshantering kan du få hos återförsäljare och kommun.

## Uppackning och kontroll

Här får du veta vad du måste tänka på vid uppackningen.

### Uppackning av apparaten och delarna

1. Ta ut apparaten ur förpackningen.
2. Ta ut alla andra delar och medföljande dokument ur förpackningen och ha dem till hands.
3. Omhänderta förpackningsmaterialet.
4. Ta bort dekalerna och folier.

### Leveransomfattning

Kontrollera efter uppackningen att inga delar är transportskadade och att leveransen är komplett.

**Anmärkning:** Allt efter utrustning levereras apparaten med ytterligare tillbehör. Ta ut tillbehörsanvisningarna ur den extra leveransen.

→ Figur 1

<b>A</b>	Motordel med blandarskål
<b>B</b>	Lock med inbyggt matarrör
<b>C</b>	Grovvisp
<b>D</b>	Ballongvisp
<b>E</b>	Degkrok
<b>F</b>	Medföljande dokument

## Uppställning av apparaten

### VARNING

#### Brandrisk!

Stark värme kan antända apparaten och verktygen.

- ▶ Ställ aldrig apparaten på eller i närheten av heta ytor.

#### OBS!

Under användningen strömmar varm frånluft ut genom frånluftgallret på baksidan. Om frånluften blockeras kan apparaten bli överhettad.

- ▶ Ställ upp apparaten med tillräckligt avstånd till väggen och till känsliga ytor och apparater.

1. Ställ apparaten på en stabil, vågrät, ren och slät arbetsyta.
2. Dra ut nätkabeln till den längd som behövs.  
→ "Kabellängd", Sida 128  
Sätt inte in nätstickkontakten.

## Lär känna

Lär dig enhetens komponenter.

### Apparat

Här finns en översikt över apparatens beståndsdelar.

→ Figur 

1	Blandarskål
2	Lock med inbyggt matarrör
3	Frigöringsknapp för svängarm
4	Svängarm
5	Strömvred
6	Skyddslock för drivning 2
7	Drivning 2

8	Skyddslock för drivning 3
9	Drivning 3
10	Frånluftgaller
11	Huvuddrivning
12	Kabelfack
13	Urtag för skål

## Vridreglage

Med vridreglaget startar och stoppar du bearbetningen och väljer hastigheten.

Symbol	Funktion
	Stopp av bearbetningen.
1	Bearbeta ingredienser på låg hastighet.
4	Bearbeta ingredienser på maxhastighet.
P	För drivningen till parkeringsläget.

## Svängarm

Svängarmen kan justeras och fixeras i olika lägen.



Om du trycker på frigöringsknappen kan du föra svängarmen till önskat läge.

→ "Förflyttning av svängarmen", Sida 128

### Svängarmslägen

Här följer en översikt över svängarmens lägen.

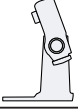
Läge	Användning
Läge 1 	Svängarmen är stängd. <ul style="list-style-type: none"> <li>■ Bearbeta ingredienserna med verktygen.</li> <li>■ Använd tillbehör på drivning 2, t.ex. Grönsaksskärare</li> </ul>

Läge	Användning
Läge 2 	Svängarmen är öppen. <ul style="list-style-type: none"> <li>■ Sätt in eller ta ut skålen.</li> <li>■ Sätt in eller ta ut verktyget.</li> <li>■ Lägg ingredienserna i skålen.</li> </ul>
Läge 3 	<ul style="list-style-type: none"> <li>■ Använd tillbehör på huvuddrivningen, t.ex. Köttkvarn.</li> <li>■ Använd tillbehör på drivning 3, t.ex. Mixertillsats.</li> </ul>



## Drivningar

Apparaten har olika drivningar som är speciellt anpassade till verktygen och tillbehören.

**Anmärkning:** Drivningarna 2 och 3 täcks med skyddslock.  
→ "Skyddslock till drivning", Sida 130

## Översikt ver drivningarna

Här följer en översikt över drivningarna och deras användning.

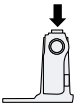
Drivning	Användning
Drivning 1 	För verktygen.
Drivning 1 	För tillbehör, t.ex. köttkvarn
Drivning 2 	För tillbehör, t.ex. <ul style="list-style-type: none"> <li>■ Grönsaksskärare</li> <li>■ Citruspress</li> </ul>
Drivning 3 	För tillbehör, t.ex. Mixertillsats

## Verktyg

Här får du veta det viktigaste om de olika verktygen.

## Översikt över verktygen

Använd lämpligt verktyg allt efter ändamålet.

Verktyg	Användning
	<p>Degkrok</p> <ul style="list-style-type: none"> <li>■ Knådning av kraftiga degar, t.ex. jäsdeg.</li> <li>■ Nedrörning av matvaror som inte ska sönderdelas, t.ex. rusin eller chokladbitar.</li> </ul>
	<p>Grovvisp</p> <ul style="list-style-type: none"> <li>■ Omrörning av matvaror, t.ex. kaksmet eller mousse.</li> <li>■ Nedrörning av matvaror, t.ex. äggviteskum, grädde eller rusin.</li> </ul>
	<p>Ballongvisp</p> <ul style="list-style-type: none"> <li>■ Vispning av äggviteskum och grädde.</li> <li>■ Omrörning av lätta degar, t.ex. småkakdeg.</li> </ul>

## Parkeringsläge

Apparaten är försedd med ett manuellt parkeringsläge.

**Anmärkning:** När ett verktyg är insatt i svängarmen kan den bara öppnas eller stängas om drivningen står i rätt parkeringsläge.

## För drivningen till parkeringsläge

**Förutsättning:** Vridreglaget står i läge **O off**.

- ▶ Ställ vridreglaget i läge **P** och håll fast det.
- ✓ Drivningen rör sig sakta tills den har nått det rätta parkeringsläget.

**Anmärkning:** Om drivningen inte rör sig har det rätta parkeringsläget redan nåtts.

---

## Före första användningen

Förbered apparaten för användning.

### Förberedelse av apparaten

1. Tryck på frigöringsknappen och lyft upp svängarmen tills den snäpper fast.  
→ "Förflyttning av svängarmen", Sida 128
2. Lyft upp skålen och ta ut den.  
→ "Uttagning av skålen", Sida 128
3. Rengör alla delar som kommer i kontakt med matvaror innan du använder dem första gången.  
→ "Rengöring och skötsel", Sida 130
4. Lägg fram de rengjorda och torkade delarna så att de är klara att använda.

---

## Användningsprincip

Här får du veta det väsentligaste om hur du använder enheten.

### Kabellängd

Ställ in nätkabelns längd efter dina behov.

### Inställning av kabellängden med kabelfacket

1. Dra ut nätkabeln till den längd som du behöver.
2. Om du vill förkorta kabellängden skjuter du in kabeln i kabelfacket.

### Förflyttning av svängarmen

1. Tryck på frigöringsknappen och lyft svängarmen tills den snäpper fast.  
→ Figur 3
- ✓ Svängarmen är fixerad i läge 2.

2. Tryck på frigöringsknappen och för svängarmen nedåt tills den snäpper fast i lodrätt läge.  
→ Figur 4
- ✓ Svängarmen är fixerad i läge 3.

### Insättning av skålen

- Sätt in skålen i motordelen.  
→ Figur 5
- Skålen måste sitta rakt och stadigt på motordelen.

### Uttagning av skålen

- Lyft upp skålen och ta ut den.  
→ Figur 6

### Insättning av verktyg

**Förutsättning:** Drivningen står i parkeringsläget.  
→ "För drivningen till parkeringsläge", Sida 127

1. Välj det verktyg som du behöver.  
→ "Översikt över verktygen", Sida 127
2. Tryck in verktyget i huvuddrivningen tills det snäpper fast.  
→ Figur 7
3. För att sätta in degkroken:
  - Sätt in degkroken med påsatt skyddshuv i huvuddrivningen.
  - Vrid skyddshuven tills det går att snäppa fast degkroken helt.  
→ Figur 8Skyddshuven [a] måste täcka huvuddrivningen helt.

### Uttagning av verktyg

- Dra ut verktyget helt ur drivningen.  
→ Figur 9



## Påsättning av skålens lock

### Förutsättningar

- Önskat verktyg är insatt.
  - Skålen är insatt.
  - Svängarmen är stängd.
1. Tryck på frigöringsknappen, lyft upp svängarmen något och håll fast den.  
→ Figur **10**
  2. Lyft upp locket något framtill, skjut det helt över skålen och sätt ned det.  
→ Figur **11**  
Matarröret måste vara vänt framåt.
  3. Tryck ned svängarmen tills den snäpper fast.  
→ Figur **12**

## Borttagning av skålens lock

1. Tryck på frigöringsknappen, lyft upp svängarmen något och håll fast den.
2. Lyft upp locket något framtill och dra ut det framåt.
3. Tryck svängarmen uppåt tills den snäpper fast.

## Bearbetning

Här får du veta det viktigaste om bearbetning av matvaror.

### Hastighetsrekommendationer

Följ hastighetsrekommendationerna, så får du optimala resultat.

Inställning	Användning
1-2	Rör ned ingredienserna och blanda dem.
1-2	Knådning av kraftiga degar, t.ex. jäsdeg.
3-4	Vispa ingredienserna och rör ned dem, t.ex. vispgräddde.

## Bearbetning av ingredienser med verktygen



### VARNING

#### Risk för personskador!

Roterande drivningar, verktyg eller tillbehör kan orsaka personskador.

- ▶ Låt inte händer, hår, kläder eller andra husgeråd komma i närheten av roterande delar.
- ▶ Sätt in och ta bort verktyg och tillbehör bara när apparaten står stilla och nätstickkontakten är uttagen.
- ▶ Stäng av apparaten och ta ut nätstickkontakten före verktygsbyte eller rengöring.
- ▶ Använd verktygen bara om skålen är insatt, locket är påsatt och skyddslocken är monterade på drivningarna.
- ▶ Slå inte på enheten förrän alla förberedelser är avslutade och armen är fastsnäppt i angivet läge.
- ▶ Öppna aldrig svängarmen under bearbetningen.
- ▶ Enheten får aldrig vara på när strömmen bryts. Enheten fortsätter att gå när strömmen bryts.

### Förutsättningar

- Skålen är insatt.
  - Det verktyg som behövs är insatt.
1. Lägg ingredienserna i skålen.
  2. Tryck på frigöringsknappen och tryck ned svängarmen tills den snäpper fast.
  3. Sätt in nätstickkontakten.
  4. Ställ in vridreglaget på önskad hastighet.  
→ Figur **13**
  5. Bearbeta ingredienserna tills önskat resultat har uppnåtts.
  6. Ställ vridreglaget i läge **O off**.  
→ Figur **14**  
Vänta tills apparaten står stilla.

## sv Rengöring och skötsel

- Ställ vridreglaget i läge **P** och håll fast det.  
→ Figur **15**
- ✓ Drivningen rör sig sakta tills den har nått det rätta parkeringsläget.
- Ta ut stickkontakten.

### Tips

- Du kan när som helst under bearbetningen ändra hastigheten eller avbryta bearbetningen.
- Rengör alla delar direkt efter användningen så att inga rester torkar in.

### Påfyllning av ingredienser

- Fyll under bearbetningen på ingredienser genom matarröret i locket.  
→ Figur **16**
- Om du vill fylla på större mängder ställer du vridreglaget i läge **O off**.  
Vänta tills apparaten står stilla.
- Ställ vridreglaget i läge **P** och håll fast det.  
→ Figur **15**
- ✓ Drivningen rör sig sakta tills den har nått det rätta parkeringsläget.
- Ta av skållocket.  
→ *"Borttagning av skålens lock", Sida 129*
- Lägg ingredienserna i skålen.
- Sätt på skållocket.  
→ *"Påsättning av skålens lock", Sida 129*
- Bearbeta ingredienserna tills önskat resultat har uppnåtts.

### Skyddslock till drivning

Ta av skyddslocket när du ska använda tillbehör på drivning 2 eller 3.

### Borttagning av skyddslock

- Lyft upp skyddslocket från drivning 2 i fliken på sidan och ta av det.  
→ Figur **17**

- Dra skyddslocket för drivning 3 uppåt och ta av det.  
→ Figur **18**

### Påsättning av skyddslock

- Sätt på och tryck fast skyddslocket för drivning 2.  
→ Figur **19**
- Sätt på och tryck fast skyddslocket för drivning 3.  
→ Figur **20**  
Markeringarna ▲ och ▲ måste linjera med varandra.

**Anmärkning:** Håll alltid drivningar som inte används stängda med skyddslocken.

---

## Rengöring och skötsel

Du måste rengöra och sköta om maskinen noga för att den ska fungera.

### Rengöringsmedel

Här får du veta vilka rengöringsmedel som är lämpliga för din apparat.

### OBS!

- Olämpliga rengöringsmedel eller felaktig rengöring kan skada enheten.
- ▶ Använd inga alkoholhaltiga rengöringsmedel.
  - ▶ Använd inga vassa, spetsiga eller metalliska föremål.
  - ▶ Använd inga trasor eller rengöringsmedel som kan repa apparaten.

### Översikt rengöring

Här följer en översikt över hur apparaten och övriga delar bäst kan rengöras.

→ Figur **21**

**Tips** Missfärgningar kan uppkomma på plastdelarna, t.ex. vid bearbetning av morötter. Ta bort missfärgningarna med en mjuk trasa och några drop-par matolja.

## Extratillbehör

Du kan köpa tillbehör hos kundtjänsten, i fackhandeln eller via Internet. Använd bara originaltillbehör. De är exakt anpassade till apparaten. "Tillbehören är apparatspecifika. Ange alltid din apparats exakta beteckning (E-Nr.) vid köpet." → Sida 133

## Receptexempel

Här följer ett receptexempel som har tagits fram speciellt för din apparat.

Recept	Ingredienser	Bearbetning
Tjock fruktkaka	<ul style="list-style-type: none"> <li>■ 3 ägg</li> <li>■ 135 g socker</li> <li>■ 135 g margarin</li> <li>■ 255 g mjöl</li> <li>■ 10 g bakpulver</li> <li>■ 150 g korinter</li> <li>■ 150 g blandad torkad frukt</li> </ul> <p><b>Anmärkning:</b> Bearbeta högst 2 gånger mängden samtidigt.</p>	<ul style="list-style-type: none"> <li>■ Sätt in grovvispen.</li> <li>■ Tillsätt alla ingredienser utom den torkade frukten.</li> <li>■ Bearbeta under 30 sekunder på steg 1.</li> <li>■ Bearbeta sedan under 3-5 minuter på steg 3.</li> <li>■ Ställ in steg 1.</li> <li>■ Tillsätt den torkade frukten inom 30-60 sekunder.</li> </ul>

De tillbehör som finns till din apparat visas i vår katalog, i online-shopen och hos kundtjänsten.  
www.bosch-home.com

## Användningsexempel

Följ uppgifterna och värdena i tabellen.

→ Figur 22

**Tips** Online finns fler användningsexempel och recept för din apparat.  
www.bosch-home.com

## Avhjälpning av fel

Småfel på enheten kan du åtgärda själv. Använd informationen om felåtgärder innan du kontaktar service. Då slipper du onödiga kostnader.



### VARNING

#### Risk för elstöt!

Felinstallationer är farliga.

- ▶ Det är bara specialutbildad personal som får reparera maskinen.
- ▶ Maskinen får bara repareras med originalreservdelar.
- ▶ Om apparatens nätanslutningsledning blir skadad måste den för att risker ska förhindras bytas av tillverkaren eller dennes kundtjänst eller av en person med likvärdiga kvalifikationer.

## Funktionsfel

Fel	Orsak	Felavhjälpning
Apparaten fungerar inte.	Kontakten sitter inte i.	▶ Anslut apparaten till elnätet.
	Säkringen är defekt.	▶ Kontrollera säkringen i säkringsboxen.
	Strömförsörjningen har fallit bort.	▶ Kontrollera om rumsbelysningen eller andra apparater i rummet fungerar.
Det går inte att öppna eller stänga svängarmen, eftersom ett verktyg sitter fast i skålen.	Drivningen står inte i parkeringsläge.	<ol style="list-style-type: none"> <li>1. Ställ vridreglaget i läge <b>O</b> <b>off</b>.</li> <li>2. När svängarmen är öppen kan du ta ut verktygen och stänga svängarmen.</li> <li>3. Ställ vridreglaget i läge <b>P</b> och håll fast det i detta läge.</li> </ol> <p>✓ Drivningen rör sig sakta tills den har nått det rätta parkeringsläget.</p>

## Avfallshantering

Här får du veta hur begagnade apparater ska omhändertas på rätt sätt.

### Omhändertagande av begagnade apparater

Genom en miljökompatibel avfallshantering kan värdefulla råmaterial återanvändas.

1. Ta ut nätanslutningsledningens stickkontakt.
2. Klipp av nätanslutningsledningen.
3. Omhänderta apparaten miljömässigt korrekt.



Denna enhet är märkt i enlighet med det europeiska direktivet 2012/19/EU om avfall som utgörs av eller innehåller elektroniska produkter (waste electrical and electronic equipment - WEEE).

Direktivet anger ramarna för inom EU giltigt återtagande och korrekt återvinning av uttjänta enheter.

## Kundtjänst

Om du har frågor, om du inte själv kan avhjälpa ett fel på apparaten eller om apparaten måste repareras ska du vända dig till vår kundtjänst. Du kan åtgärda många problem själv med informationen om felåtgärder i bruksanvisningen eller på vår webbsajt. Om det inte går, kontakta service.

Vi hittar alltid en lämplig lösning.

Vi ser till så att enheten blir reparerad av utbildad servicepersonal med originalreservdelar vid garantiärenden och när tillverkarens garanti gått ut.

Funktionsrelevanta originalreservdelar enligt gällande ekodesignförordning går att beställa från service minst 7 år efter lanseringen av maskinen inom EES.

**Anmärkning:** Kundtjänstens åtgärder är kostnadsfria inom ramen för tillverkarens garantivillkor.

Utförligare information om garantitid och garantivillkor i ditt land finns hos service, återförsäljare eller på vår webbsajt.

När du kontaktar kundtjänsten behöver du ha apparatens produktnummer (E-nr.) och tillverkningsnummer (FD).

Kontaktuppgifter till kundtjänsten finns i kundtjänstförteckningen i slutet av bruksanvisningen eller på vår webbplats.

### Produktnummer (E-nr.) och tillverkningsnummer (FD)

Produktnumret (E-nr.) och tillverkningsnumret (FD) står på maskinens typskylt.

Skriv upp dina apparatuppgifter och telefonnumret till kundtjänsten så att du snabbt kan hitta dem.

### Garantivillkor

Du har rätt till garanti för din apparat enligt följande villkor.

I Sverige gäller av EHL antagna konsumentbestämmelser. Den fullständiga texten finns hos din handlare.

Spar kvittot.

## Sisällysluettelo

<b>Turvallisuus.....</b>	<b>135</b>	<b>Puhdistus ja hoito .....</b>	<b>145</b>
Yleisiä ohjeita .....	135	Puhdistusaine .....	145
Määräyksenmukainen käyttö.....	135	Puhdistusohjeet .....	145
Käyttäjien rajoitukset .....	136	<b>Lisävarusteet.....</b>	<b>145</b>
Turvallisuusohjeet.....	136	<b>Käyttöesimerkkejä .....</b>	<b>145</b>
<b>Esinevahinkojen välttäminen .....</b>	<b>139</b>	Reseptiesimerkki .....	145
<b>Ympäristönsuojelu ja säästö.....</b>	<b>139</b>	<b>Toimintahäiriöiden</b>	
Pakkauksmateriaalin hävittäminen. ....	139	<b>korjaaminen.....</b>	<b>147</b>
<b>Pakkauksesta purkaminen ja</b>		Toimintahäiriöt .....	147
<b>tarkastus.....</b>	<b>139</b>	<b>Hävittäminen .....</b>	<b>148</b>
Laitteen ja osien purkaminen		Käytöstä poistetun laitteen	
pakkauksesta .....	139	hävittäminen .....	148
Toimituksen sisältö.....	139	<b>Huoltopalvelu .....</b>	<b>148</b>
Laitteen asennus .....	140	Mallinumero (E-nro) ja	
<b>Tutustuminen .....</b>	<b>140</b>	valmistusnumero (FD) .....	148
Laitte .....	140	Takuuehdot.....	148
Kierrettävä valitsin .....	140		
Kääntyvä varsi .....	140		
Käyttöliitännät .....	141		
Välineet.....	141		
Pysäytysasento.....	142		
<b>Ennen ensimmäistä käyttöä .....</b>	<b>142</b>		
Laitteen esivalmistelut .....	142		
<b>Käytön perusteet.....</b>	<b>142</b>		
Johdon pituus.....	142		
Kääntyvän varren liikuttaminen ....	142		
Kulhon kiinnitys .....	142		
Kulhon poistaminen.....	142		
Välineen kiinnitys.....	143		
Välineen poistaminen .....	143		
Kulhon kannen asettaminen			
paikalleen .....	143		
Kulhon kannen poistaminen.....	143		
Käsittely .....	143		
Käyttöliitännän suojakansi.....	144		



## Turvallisuus

Noudata turvallisuuteen liittyviä ohjeita, jotta laitteen käyttö on turvallista.

### Yleisiä ohjeita

Tästä löydät tätä ohjetta koskevia yleisiä tietoja.

- Lue tämä ohje huolellisesti. Vain silloin voit käyttää laitetta turvallisesti ja taloudellisesti.
- Jos käytät toimitukseen sisältyviä tai valinnaisia lisävarusteita, noudata lisäksi niiden ohjeita.
- Tämä ohje on tarkoitettu laitteen käyttäjälle.
- Noudata turvallisuusohjeita ja varoituksia.
- Säilytä ohjeet ja tuotetiedot myöhempää käyttötarvetta tai mahdollista uutta omistajaa varten.
- Tarkasta laite, kun olet purkanut sen pakkauksesta. Jos laitteessa on kuljetusvaurioita, älä kytke laitetta käyttöön.

### Määräyksenmukainen käyttö

Noudata määräyksenmukaista käyttöä koskevia ohjeita, jotta voit käyttää laitetta turvallisesti ja oikein.

Käytä laitetta vain:

- tämän käyttöohjeen mukaisesti.
- valmistajan alkuperäisillä osilla ja varusteilla.
- muihin käyttötarkoituksiin, jotka on kuvattu toimitukseen sisältyvässä käyttöohjeessa tai lisävarusteiden ohjeissa.
- ruoka-aineiden sekoittamiseen, vatkaamiseen ja taikinan vaivaamiseen.
- valvonnan alaisena.
- yksityisissä kotitalouksissa ja kodinomaisen ympäristön suljetuissa tiloissa huonelämpötilassa.
- kotitalouksissa tavallisten määrien käsittelyyn ja keskeytyksettä ainoastaan ohjeissa ilmoitetun ajan.
- enintään 2000 m korkeudella merenpinnasta.

Katkaise laitteen virransyöttö, kun:

- Älä käytä laitetta.
- et valvo laitetta.
- kokoat laitetta.
- irrotat laitteen osia.
- puhdistat laitetta.
- lähestyt pyöriviä osia.
- vaihdat työkaluja.
- havaitset virheen.

## Käyttäjien rajoitukset

Vältä lapsiin ja apua tarvitseviin henkilöihin kohdistuvat riskit. Fyysisiltä, sensorisilta tai henkisiltä valmiuksiltaan rajoitteiset taikka kokemattomat ja/tai taitamattomat henkilöt voivat käyttää tätä laitetta, jos heidän turvallisuudestaan vastaava henkilö valvoo heitä tai on perehdyttänyt heidät laitteen turvalliseen käyttöön ja käytöstä aiheutuviin vaaroihin.

Lapset eivät saa leikkiä laitteella.

Lapset eivät saa puhdistaa laitetta tai tehdä sille mitään käyttäjälle kuuluvia huoltotöitä.

Lapset eivät saa käyttää laitetta. Pidä lapset poissa laitteen ja liitäntäjohdon lähetyviltä.

## Turvallisuusohjeet

Noudata turvallisuusohjeita.

### **VAROITUS – Sähköiskun vaara!**

- Viallinen laite tai verkkojohto on vaarallinen.
  - ▶ Älä käytä viallista laitetta.
  - ▶ Jos laitteen pinta on haljennut tai murtunut, sitä ei saa missään tapauksessa käyttää.
  - ▶ Älä vedä verkkojohdosta, kun irrotat laitteen sähköverkosta. Vedä aina verkkojohdon pistokkeesta.
  - ▶ Jos laite tai verkkojohto on rikki, irrota heti verkkojohdon pistoke tai kytke sulake sulakerasiassa pois päältä.
  - ▶ "Soita huoltopalveluun." → *Sivu 148*
  - ▶ Laitteen korjaustöitä saavat tehdä vain alan ammattilaiset.



- Epäasianmukaiset asennukset ovat vaarallisia.
  - ▶ Liitä laite ainoastaan tyyppikilvessä olevien tietojen mukaiseen sähköverkkoon.
- Epäasianmukaiset korjaukset ovat vaarallisia.
  - ▶ Laitteen korjaustöitä saavat tehdä vain alan ammattilaiset.
  - ▶ Laitteen korjaukseen saa käyttää vain alkuperäisiä varaosia.
  - ▶ Jos laitteen verkkojohto vaurioituu, sen saa turvallisuussyistä vaihtaa vain valmistaja, sen huoltopalvelu tai vastaavan pätevyyden omaava henkilö.
- Laitteeseen pääsevä kosteus voi aiheuttaa sähköiskun.
  - ▶ Laitetta tai verkkojohtoa ei saa upottaa veteen eikä pestä astianpesukoneessa.
  - ▶ Käytä laitetta vain suljetuissa tiloissa.
  - ▶ Älä altista laitetta voimakkaalle kuumuudelle tai kosteudelle.
  - ▶ Älä käytä laitteen puhdistukseen höyry- tai painepesuria.
- Verkkojohdon viallinen eristys on vaarallinen.
  - ▶ Varmista, että verkkojohto ei koske laitteen kuumiin osiin tai lämmönlähteisiin.
  - ▶ Varmista, että verkkojohto ei koske teräviin reunoihin.
  - ▶ Verkkojohtoa ei saa taittaa, jättää puristuksiin eikä muuttaa.



### **VAROITUS – Palovaara!**

Kuumuus voi saada laitteen ja välineet syttymään.

- ▶ Älä koskaan aseta laitetta kuumien pintojen päälle tai läheisyyteen.



### **VAROITUS – Loukkaantumisvaara!**

- Pyörivät käyttöliitännät, välineet tai varusteet voivat aiheuttaa tapaturmia.
  - ▶ Pidä kädet, hiukset, vaatteet tms. loitolla pyörivistä osista.
  - ▶ Irrota ja kiinnitä välineitä ja varusteita vain, kun käyttöliitäntä on pysähtynyt ja laite irrotettu pistorasiasta.
  - ▶ Ennen välineiden vaihtoa ja puhdistusta kytke laite pois toiminnasta ja vedä pistoke pistorasiasta.
  - ▶ Käytä välineitä vain, kun kulho, kansi ja käyttöliitäntöjen suojakannet ovat paikoillaan.

- ▶ Kytke laite päälle vain, kun kaikki esivalmistelut on tehty ja kääntövarsi on lukittunut paikalleen kuvattuun asentoon.
- ▶ Älä koskaan avaa kääntyvää vartta laitteen käydessä.
- ▶ Älä jätä laitetta päälle, kun virransaanti keskeytyy. Laite käynnistyy virransaannin keskeytyksen jälkeen taas itsestään.
- Viallisia osia sisältävän laitteen käyttö voi aiheuttaa tapaturmia.
  - ▶ Osat, joissa on halkeamia tai muita vaurioita tai jotka eivät ole kunnolla kohdallaan, on vaihdettava valmistajan alkuperäisiin varaosiin.

### **VAROITUS – Ruhjevamman vaara!**

Kädet ja sormet voivat jäädä puristuksiin.

- ▶ Älä koske kulhoon, kun lasket kääntyvän varren alas.

### **VAROITUS – Tukehtumisvaara!**

- Lapset saattavat leikkiessään esim. vetää pakkausmateriaaleja päähänsä tai kääriytyä niihin ja tukehtua.
  - ▶ Pidä pakkausmateriaali poissa lasten ulottuvilta.
  - ▶ Älä anna lasten leikkiä pakkausmateriaalilla.
- Lapset voivat vetää henkeen tai niellä pieniä osia ja tukehtua niihin.
  - ▶ Pidä pienet osat poissa lasten ulottuvilta.
  - ▶ Älä anna lasten leikkiä pienillä osilla.

### **VAROITUS – Terveysvahinkojen vaara!**

Pinnoilla olevat epäpuhtaudet voivat vaarantaa terveyden.

- ▶ Noudata puhdistusohjeita.
- ▶ Puhdista aina ennen käyttöä kaikki pinnat, jotka ovat kosketuksissa elintarvikkeiden kanssa.

## Esinevahinkojen välttäminen

Noudata näitä ohjeita, jotta vältät laitteen, lisävarusteiden ja keittiöesineiden vahinkoja.

### HUOMIO!

- Epäasianmukainen käyttö voi aiheuttaa aineellisia vahinkoja.
  - ▶ Älä käytä erilaisia käyttölaitteita samanaikaisesti.
  - ▶ Laitetta ei saa käyttää pitempään kuin on tarpeen.
  - ▶ Älä koskaan käytä laitetta tyhjäkäynnillä.
  - ▶ Älä koskaan käytä alkuperäisiä osia ja varusteita muiden laitteiden kanssa.
  - ▶ Noudata suurimpia mahdollisia käsittelymääriä.
  - ▶ Älä säilytä kulhossa vieraita esineitä.
- Takana olevasta ilmanpoistoaukosta tulee lämmintä ilmaa käytön aikana. Jos ilma ei pääse poistumaan, laite voi kuumentua.
  - ▶ Asenna laite riittävän kauas seinästä, aroista pinnoista ja laitteista.

## Ympäristönsuojelu ja säästö

Suojele ympäristöä käyttämällä laitetta ympäristöystävällisesti, ja hävitä kierrätettävä materiaali oikein.

### Pakkausmateriaalin hävittäminen

Pakkausmateriaalit ovat ympäristöystävällisiä ja kierrätyskelpoisia.

- ▶ Hävitä yksittäiset osat lajiteltuina. Tarkempia tietoja kierrätysmahdollisuuksista saat kodinkoneliikkeistä sekä paikkakuntasi jätehuollosta vastaavilta viranomaisilta.

## Pakkauksesta purkaminen ja tarkastus

Kerromme tässä, mitä on huomioitava purettaessa laitetta pakkauksesta.

### Laitteen ja osien purkaminen pakkauksesta

1. Ota laite pakkauksesta.
2. Ota kaikki muut osat ja mukana toimitetut asiakirjat pakkauksesta ja aseta ne ulottuville.
3. Poista pakkausmateriaali.
4. Poista tarrat ja muovit.

### Toimituksen sisältö

Kun olet poistanut kaikki osat pakkauksesta, tarkista ettei niissä ole kuljetusvaurioita ja että kaikki osat ovat mukana.

**Huom:** Laitteen mukana toimitetaan varustuksesta riippuen erilaisia lisävarusteita. Lisävarusteiden ohjeista löydät niiden toimitukseen kuuluvat osat.

→ Kuva 1

**A** Peruslaite ja sekoituskulho

**B** Kansi, jossa on integroitu syöttösuppilo

**C** Vispilä

**D** Pallovispilä

**E** Taikinakoukku

---

**F** Mukana toimitetut asiakirjat
 

---

## Laitteen asennus

### VAROITUS

#### Palovaara!

Kuumuus voi saada laitteen ja välineet syttymään.

- ▶ Älä koskaan aseta laitetta kuumien pintojen päälle tai läheisyyteen.

#### HUOMIO!

Takana olevasta ilmanpoistoaukosta tulee lämmintä ilmaa käytön aikana. Jos ilma ei pääse poistumaan, laite voi kuumentua.

- ▶ Asenna laite riittävän kauas seinästä, aroista pinoista ja laitteista.

1. Aseta laite tukevalle, tasaiselle ja puhtaalle työtasolle.
2. Vedä verkkojohto vaadittavaan pituuteen.  
→ *"Johdon pituus"*, Sivu 142  
Älä liitä pistoketta pistorasiaan.

---

## Tutustuminen

Tutustu laitteen osiin.

### Laite

Tästä löydät yleiskuvan laitteen osista.

→ Kuva 

- 
- |          |  |
|----------|--|
| <b>1</b> | Sekoituskulho                            |
| <b>2</b> | Kansi, jossa on integroitu syöttösuppilo |
| <b>3</b> | Kääntyvän varren avaamispainike          |
| <b>4</b> | Kääntyvä varsi                           |
| <b>5</b> | Kierrettävä valitsin                     |
- 

- 
- |           |                              |
|-----------|------------------------------|
| <b>6</b>  | Käyttöliitännän suojakansi 2 |
| <b>7</b>  | Käyttöliitäntä 2             |
| <b>8</b>  | Käyttöliitännän suojakansi 3 |
| <b>9</b>  | Käyttöliitäntä 3             |
| <b>10</b> | Ilmanpoistoaukko             |
| <b>11</b> | Pääkäyttöakseli              |
| <b>12</b> | Johdon säilytystila          |
| <b>13</b> | Kolo kulhoa varten           |
- 

## Kierrettävä valitsin

Kierrettävällä valitsimella aloitetaan ja lopetetaan aineiden käsittely sekä valitaan nopeus.

---

Symboli	Toiminto
○ off	Käsittelyn lopettaminen.
1	Aineiden käsittely alhaisella nopeudella.
4	Aineiden käsittely suurimmalla nopeudella.
P	Käyttöliitännän siirtäminen pysäytysasentoon.

---

## Kääntyvä varsi

Kääntyvä varsi voidaan säätää ja lukita eri asentoihin.

Kun avaamispainiketta painetaan, kääntyvä varsi voidaan siirtää haluttuun asentoon.

→ *"Kääntyvän varren liikuttaminen"*, Sivu 142

### Kääntyvän varren asennot

Tästä löydät yhteenvedon kääntyvän varren asennoista.

---

Asento	Käyttö
Kohta 1	Kääntyvä varsi on kiinni. <ul style="list-style-type: none"> <li>■ Aineiden käsittely välineillä.</li> </ul>

---

Asento	Käyttö
	<ul style="list-style-type: none"> <li>Varusteiden käyttö käyttöliitännässä 2, esim. Vihannesleikkuri</li> </ul>
Asento 2 	<p>Kääntyvä varsi on auki.</p> <ul style="list-style-type: none"> <li>Kulhon kiinnitys tai poistaminen.</li> <li>Välineen kiinnitys tai poistaminen.</li> <li>Ainesten mittaaminen kulhoon.</li> </ul>
Kohta 3 	<ul style="list-style-type: none"> <li>Varusteiden käyttö pääkäyttöakselissa, esim. Lihamyly.</li> <li>Varusteiden käyttö käyttöliitännässä 3, esim. Tehosekoitin.</li> </ul>



## Käyttöliitännät



Laitteessa on erilaisia käyttöliitännöitä, jotka sopivat eri välineille ja varusteille.

**Huom:** Käyttöliitännät 2 ja 3 on peitetty suojakansilla.  
→ "Käyttöliitännän suojakansi",  
Sivu 144

## Yhteenveto käyttöliitännöistä

Tästä löydät yhteenvedon eri käyttöliitännöistä ja niiden käyttötarkoituksesta.

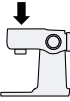
Käyttöliitäntä	Välineille.
Käyttöliitäntä 1 	
Käyttöliitäntä 1 	Varusteille, esim. lihamyllylle

Käyttöliitäntä	Käyttö
Käyttöliitäntä 2 	<p>Varusteille, esim.</p> <ul style="list-style-type: none"> <li>Vihannesleikkuri</li> <li>Sitruspuserrin</li> </ul>
Käyttöliitäntä 3 	Varusteille, esim. Tehosekoitin

## Välineet

Tässä kerromme eri välineiden oleelliset ominaisuudet.

## Yhteenveto välineistä

Käytä kuhunkin käyttötarkoitukseen soveltuvaa välinettä.

Väline	Käyttö
	<p>Taikinakoukku</p> <ul style="list-style-type: none"> <li>Raskaiden taikinoiden vaivaaminen, esim. hiivataikina.</li> <li>Sekoittaa taikinaan ainekset, joita ei tarvitse hienontaa, esim. rusinat tai suklaalastut.</li> </ul>
	<p>Vispilä</p> <ul style="list-style-type: none"> <li>Sekoittaa elintarvikkeet, esim. kakkutaikinan tai vaahtomaiset jälkiruoat.</li> <li>Sekoittaa joukkoon elintarvikkeet, esim. valkuaisvaahdon, kerman tai rusinat.</li> </ul>
	<p>Pallovispilä</p> <ul style="list-style-type: none"> <li>Vatkaa kerma- ja valkuaisvaahdon.</li> <li>Vatkaa kevyet taikinat, esim. sokerikakkutaikinan.</li> </ul>

## Pysäytysasento

Laitteessa on manuaalinen pysäytysasento.

**Huom:** Kääntyvän varren ja siihen kiinnitetyn välineen voi avata tai sulkea vain, kun käyttöliitântä on oikeassa pysäytysasennossa.

### Käyttöliitännän siirtäminen pysäytysasentoon

**Edellytys:** Kierrettävä valitsin on asennossa **O off**.

- ▶ Käänä kierrettävä valitsin asentoon **P** ja pidä siitä kiinni.
- ✓ Käyttöliitântä liikkuu hitaasti, kunnes oikea pysäytysasento on saavutettu.

**Huom:** Jos käyttöliitântä ei liiku, oikea pysäytysasento on jo saavutettu.

---

## Ennen ensimmäistä käyttöä

Valmistele laite käyttöä varten.

### Laitteen esivalmistelut

1. Paina avaamispainiketta ja nosta kääntyvää vartta, kunnes se lukittuu.  
→ *"Kääntyvän varren liikuttaminen", Sivu 142*
2. Nosta kulhoa ja ota se pois paikaltaan.  
→ *"Kulhon poistaminen", Sivu 142*
3. Puhdista ennen käyttöä kaikki laitteen osat, jotka joutuvat kosketuksiin elintarvikkeiden kanssa.  
→ *"Puhdistus ja hoito", Sivu 145*
4. Aseta puhdistetut ja kuivatut osat valmiiksi käyttöä varten.

---

## Käytön perusteet

Tästä näet tärkeimmät tiedot laitteen käytöstä.

### Johdon pituus

Säää verkkojohdon pituus tarpeen mukaan.

### Johdon pituuden säätö säilytyslokeron avulla

1. Vedä verkkojohto vaadittavaan pituuteen.
2. Voit lyhentää johtoa työntämällä sitä säilytyslokeroon.

### Kääntyvän varren liikuttaminen

1. Paina avaamispainiketta ja nosta kääntyvää vartta, kunnes se lukittuu.  
→ Kuva **3**
- ✓ Kääntyvä varsi on lukittunut asentoon 2.
2. Paina avaamispainiketta ja siirrä kääntyvää vartta alas, kunnes se lukittuu pystysuoraan.  
→ Kuva **4**
- ✓ Kääntyvä varsi on lukittunut asentoon 3.

### Kulhon kiinnitys

- ▶ Aseta kulho peruslaitteeseen.  
→ Kuva **5**  
Kulhon on oltava suorassa ja tukevasti kiinni peruslaitteessa.

### Kulhon poistaminen

- ▶ Nosta kulhoa ja ota se pois paikaltaan.  
→ Kuva **6**

## Välineen kiinnitys

**Edellytys:** Käyttöliitântä on pysäytysasennossa.

→ "Käyttöliitännän siirtäminen pysäytysasentoon", Sivu 142

1. Valitse vaadittava väline.  
→ "Yhteenveto välineistä", Sivu 141
2. Paina väline pääkäyttöakseliin niin, että se lukittuu.  
→ Kuva 7
3. Taikinakoukun kiinnittäminen:
  - Työnnä taikinakoukku suojuksineen pääkäyttöakseliin.
  - Käännä suojusta, kunnes taikinakoukku lukittuu kokonaan.
 → Kuva 8  
Suojuksen  täytyy peittää koko pääkäyttöakseli.

## Välineen poistaminen

- ▶ Vedä väline kokonaan ulos käyttöliitännästä.  
→ Kuva 9

## Kulhon kannen asettaminen paikalleen

### Edellytykset

- Haluttu väline on kiinnitetty.
  - Kulho on paikallaan.
  - Kääntyvä varsi on kiinni.
1. Paina avaamispainiketta, nosta kääntyvää vartta hieman ja pidä siitä kiinni.  
→ Kuva 10
  2. Nosta kantta hieman edestä, työnnä se kokonaan kulhon päälle ja aseta kohdalleen.  
→ Kuva 11  
Täyttösuppilon tulee osoittaa eteenpäin.
  3. Paina kääntyvää vartta alas, kunnes se lukittuu.  
→ Kuva 12

## Kulhon kannen poistaminen

1. Paina avaamispainiketta, nosta kääntyvää vartta hieman ja pidä siitä kiinni.
2. Nosta kantta hieman edestä ja vedä se eteenpäin ulos.
3. Paina kääntyvää vartta ylös, kunnes se lukittuu.

## Käsittely

Tästä saat tärkeimmät tiedot elintarvikkeiden käsittelystä.

### Nopeussuositukset

Noudata nopeussuosituksia, jotta lopputulos on paras mahdollinen.

Säätö	Käyttö
1-2	Ainesten lisääminen ja sekoittaminen.
1-2	Raskaiden taikinoiden vaivaaminen, esim. hiivataikina.
3-4	Ainesten vatkaaminen ja sekoittaminen, esim. kermavaahto.

### Ainesten käsittely välineillä



#### VAROITUS

#### Loukkaantumisvaara!

Pyörivät käyttöliitännät, välineet tai varusteet voivat aiheuttaa tapaturmia.

- ▶ Pidä kädet, hiukset, vaatteet tms. loitolla pyörivistä osista.
- ▶ Irrota ja kiinnitä välineitä ja varusteita vain, kun käyttöliitântä on pysähtynyt ja laite irrotettu pistorasiasta.
- ▶ Ennen välineiden vaihtoa ja puhdistusta kytke laite pois toiminnasta ja vedä pistoke pistorasiasta.
- ▶ Käytä välineitä vain, kun kulho, kansi ja käyttöliitântöjen suojakannet ovat paikoillaan.

## fi Käytön perusteet

- ▶ Kytke laite päälle vain, kun kaikki esivalmistelut on tehty ja kääntövarsi on lukittunut paikalleen kuvattuun asentoon.
- ▶ Älä koskaan avaa kääntyvää vartta laitteen käydessä.
- ▶ Älä jätä laitetta päälle, kun virransaanti keskeytyy. Laite käynnistyy virransaannin keskeytyksen jälkeen taas itsestään.

### Edellytykset

- Kulho on paikallaan.
  - Vaadittava väline on kiinnitetty.
1. Mittaa ainekset kulhoon.
  2. Paina avaamispainiketta ja paina kääntyvää vartta alas, kunnes se lukittuu.
  3. Liitä pistoke pistorasiaan.
  4. Käännä kierrettävä valitsin haluttuun nopeuteen.  
→ Kuva 13
  5. Käsittele aineksia, kunnes lopputulos on haluamasi.
  6. Käännä kierrettävä valitsin asentoon **O off**.  
→ Kuva 14  
Odota, kunnes laite pysähtyy.
  7. Käännä kierrettävä valitsin asentoon **P** ja pidä siitä kiinni.  
→ Kuva 15
  - ✓ Käyttöliitettä liikkuu hitaasti, kunnes oikea pysäytysasento on saavutettu.
  8. Irrota pistoke pistorasiasta.

### Vinkkejä

- Voit muuttaa nopeutta milloin tahansa käsittelyn aikana tai keskeyttää toiminnan.
- Puhdista kaikki osat käytön jälkeen, jotta elintarvikkeiden jätteet eivät kuivu niihin kiinni.

## Ainesten lisääminen

1. Lisää aineksia käsittelyn aikana kannessa olevan täyttöaukon kautta.  
→ Kuva 16
2. Kun lisäät suurempia määriä, aseta kierrettävä valitsin asentoon **O off**.  
Odota, kunnes laite pysähtyy.
3. Käännä kierrettävä valitsin asentoon **P** ja pidä siitä kiinni.  
→ Kuva 15
- ✓ Käyttöliitettä liikkuu hitaasti, kunnes oikea pysäytysasento on saavutettu.
4. Poista kulhon kansi.  
→ "Kulhon kannen poistaminen", Sivu 143
5. Mittaa ainekset kulhoon.
6. Aseta kulhon kansi paikalleen.  
→ "Kulhon kannen asettaminen paikalleen", Sivu 143
7. Käsittele aineksia, kunnes lopputulos on haluamasi.

## Käyttöliitännän suojakansi

Irrota suojakansi, jotta voit käyttää varusteita käyttöliitännässä 2 tai 3.

### Käyttöliitännän suojakannen poistaminen

1. Nosta käyttöliitännän 2 suojakanta sivulta ja poista se.  
→ Kuva 17
2. Vedä käyttöliitännän 3 suojakansi ylös ja poista se.  
→ Kuva 18

### Käyttöliitännän suojakannen kiinnitys

1. Laita käyttöliitännän 2 suojakansi paikoilleen ja paina se kiinni.  
→ Kuva 19
2. Laita käyttöliitännän 3 suojakansi paikoilleen ja paina se kiinni.  
→ Kuva 20



Merkintöjen ▲ ja ▲ on oltava kohdakkain.

**Huom:** Suojaa käyttämättömät käyttöliitännät aina suojakansilla.

## Puhdistus ja hoito

Puhdista ja hoida laitetta huolellisesti, jotta se pysyy pitkään toimintakuntoisena.

### Puhdistusaine

Kerromme tässä, mitkä puhdistusaineet soveltuvat laitteelle.

#### HUOMIO!

Epäsopivat puhdistusaineet tai virheellinen puhdistus voi vaurioittaa laitetta.

- ▶ Älä käytä alkoholi- tai spriipitoista puhdistusainetta.
- ▶ Älä käytä teräväreunaisia tai -kärkisiä tai metalliesineitä.
- ▶ Älä käytä hankaavia liinoja tai puhdistusaineita.

### Puhdistusohjeet

Tästä löydät ohjeita laitteen ja muiden osien puhdistusta varten.

→ Kuva **21**

### Reseptiesimerkki

Tästä löydät reseptiesimerkin, joka on suunniteltu erityisesti laitettasi varten.

Resepti	Ainekset	Käsittely
Mehevä hedelmäkakku	<ul style="list-style-type: none"> <li>■ 3 kananmunaa</li> <li>■ 135 g sokeria</li> <li>■ 135 g margariinia</li> <li>■ 255 g jauhoja</li> <li>■ 10 g leivinjauhetta</li> <li>■ 150 g korintteja</li> <li>■ 150 g kuivattuja sekahedelmiä</li> </ul>	<ul style="list-style-type: none"> <li>■ Käytä vispilää.</li> <li>■ Lisää kulhoon kaikki muut ainekset paitsi kuivatut hedelmät.</li> <li>■ Käsittele 30 sekuntia nopeudella 1.</li> <li>■ Käsittele sitten 3-5 minuuttia nopeudella 3.</li> <li>■ Valitse nopeus 1.</li> </ul>

**Vinkki:** Muoviosiin voi tulla värjäntymiä, jos käsittelet esimerkiksi porkkanoita. Poista värjäntymät pehmeällä liinalla ja tipalla ruokaöljyä.

## Lisävarusteet

Varusteita voit ostaa huoltopalvelusta, alan liikkeistä tai Internetin kautta. Käytä vain alkuperäisiä varusteita, koska ne sopivat tarkasti laitteeseen. "Varusteet ovat laitekohtaisia. Ilmoita ostaessasi aina laitteesi tarkka mallinumero (E-Nr.)." → *Sivu 148*  
Tiedot laitteeseesi sopivista varusteista löydät esitteestämme, verkkokaupasta tai huoltopalvelusta. [www.bosch-home.com](http://www.bosch-home.com)

## Käyttöesimerkkejä

Noudata taulukossa annettuja tietoja ja arvoja.

→ Kuva **22**

**Vinkki:** Internetistä löydät laitteellesi lisää käyttöesimerkkejä ja reseptejä. [www.bosch-home.com](http://www.bosch-home.com)

<b>Resepti</b>	<b>Ainekset</b>	<b>Käsittely</b>
	<b>Huom:</b> Käsittele kerrallaan enintään 2-kertainen määrä.	■ Lisää kuivatut hedelmät 30-60 sekuntia kuluessa.

## Toimintahäiriöiden korjaaminen

Voit poistaa itse laitteen pienet toimintahäiriöt. Tutustu häiriöiden korjaamisesta annettuihin ohjeisiin ennen kuin otat yhteyden huoltopalveluun. Näin vältät turhia kustannuksia.



### VAROITUS

#### Sähköiskun vaara!

Epäasianmukaiset korjaukset ovat vaarallisia.

- ▶ Laitteen korjaustöitä saavat tehdä vain alan ammattilaiset.
- ▶ Laitteen korjaukseen saa käyttää vain alkuperäisiä varaosia.
- ▶ Jos laitteen verkkojohto vaurioituu, sen saa turvallisuussyistä vaihtaa vain valmistaja, sen huoltopalvelu tai vastaavan pätevyyden omaava henkilö.

## Toimintahäiriöt

Häiriö	Syy	Häiriön poisto
Laitte ei toimi.	Verkkojohtoon pistoke ei ole liitetty.	▶ Liitä laite sähköverkkoon.
	Sulake on palanut.	▶ Tarkasta sulakerasiassa oleva sulake.
	Virransaanti on katkennut.	▶ Tarkista, toimivatko huoneen valot tai muut huoneessa olevat laitteet.
Kääntävää vartta ei voi avata tai sulkea, koska väline on juuttunut kulhoon.	Käyttöliitintä ei ole pysäytysasennossa.	<ol style="list-style-type: none"> <li>1. Käännä kierrettävä valitsin asentoon <b>O</b> off.</li> <li>2. Kun kääntävä varsi on auki, poista väline ja sulje kääntävä varsi.</li> <li>3. Käännä kierrettävä valitsin asentoon <b>P</b> ja pidä sitä kiinni tässä asennossa.</li> </ol> <p>✓ Käyttöliitintä liikkuu hitaasti, kunnes oikea pysäytysasento on saavutettu.</p>

---

## Hävittäminen

Tästä saat tietoa käytöstä poistettujen laitteiden oikeasta hävittämisestä.

### Käytöstä poistetun laitteen hävittäminen

Ympäristön huomioivan hävittämisen avulla arvokkaita raaka-aineita voidaan käyttää uudelleen.

1. Irrota verkkojohdon pistoke pistorasiasta.
2. Katkaise verkkojohto.
3. Hävitä laite ympäristöystävällisesti.



Tämän laitteen merkintä perustuu käytettyjä sähkö- ja elektroniikkalaitteita (waste electrical and electronic equipment - WEEE) koskevaan direktiiviin 2012/19/EU. Tämä direktiivi määrittää käytettyjen laitteiden palautus- ja kierrätys-säännökset koko EU:n alueella.

---

---

## Huoltopalvelu

Jos sinulla on kysyttävää, et saa poistettua häiriötä itse tai laite on korjattava, käänny huoltopalvelumme puoleen.

Voit poistaa monia ongelmia itse tässä käyttöohjeessa annettujen häiriönpoisto-ohjeiden tai verkkosivujemme ohjeiden avulla. Ota muussa tapauksessa yhteys huoltopalveluun.

Löydämme varmasti aina sopivan ratkaisun.

Varmistamme, että laitteesi korjataan koulutetun huoltohenkilöstön toimesta valmistajan alkuperäisiä varaosia käyttäen niin takuutapauksissa kuin takuuajan päätyttyäkin.

Ekosuunnittelua koskevan asetuksen mukaisia toiminnan kannalta oleellisia osia on saatavilla huoltopalvelumme kautta vähintään 7 vuoden ajan laitteen markkinoille saattamisen jälkeen Euroopan talousalueella.

**Huom:** Huoltopalvelu on valmistajan takuun puitteissa maksuton.

Lisätietoja käyttömaan takuuajasta ja takuuehdoista saat huoltopalvelustamme, kauppiaalta tai verkkosivuiltamme.

Kun otat yhteyden huoltopalveluun, tarvitset laitteen mallinumeron (E-Nr.) ja valmistusnumeron (FD). Huoltopalvelun yhteystiedot löydät ohjeen lopussa olevasta huoltopalveluluettelosta tai internet-sivuiltamme.

### Mallinnumero (E-nro) ja valmistusnumero (FD)

Mallinnumero (E-nro) ja valmistusnumero (FD) on merkitty koneen tyyppikilpeen. Merkitse laitteen tiedot ja huoltopalvelun puhelinnumero muistiin, niin löydät ne taas nopeasti.

### Takuuehdot

Sinulla on oikeus takuuseen seuraavassa mainittujen ehtojen mukaisesti.

Tälle laitteelle ovat voimassa maahantuojaan myöntämät takuuehdot. Täydelliset takuuehdot saat myyntiliikkeeltä, josta olet ostanut laitteen. Takuutapauksessa on näytettävä ostokuitti.

# Service world-wide

## Central Service Contacts

**AT** Österreich, Austria  
 BSH Hausgeräte Gesellschaft mbH  
 Werkskundendienst für Hausgeräte  
 Quellenstrasse 2a  
 1100 Wien  
 Online Reparaturannahme, Ersatzteile  
 und Zubehör und viele weitere Infos  
 unter: [www.bosch-home.at](http://www.bosch-home.at)  
 Reparaturservice, Ersatzteile & Zubehör,  
 Produktinformationen Tel.: 0810 550  
 511\*  
[mailto:vie-stoerungsannahme@bshg.com](mailto:mailto:vie-stoerungsannahme@bshg.com)  
 \*Wir sind an 365 Tagen von 07:00 bis  
 22:00 Uhr für Sie erreichbar.

**AU** Australia  
 BSH Home Appliances Pty. Ltd.  
 Gate 1, 1555 Centre Road  
 Clayton, Victoria 3168  
 Tel.: 1300 369 744\*  
[mailto:customersupport.au@bshg.com](mailto:mailto:customersupport.au@bshg.com)  
[www.bosch-home.com.au](http://www.bosch-home.com.au)  
 \*Mon-Fri 24 hours

**BE** Belgique, België, Belgium  
 BSH Home Appliances S.A. - N.V.  
 Avenue du Laerbeek 74 Laarbeeklaan  
 74  
 1090 Bruxelles - Brussel  
 Tel.: 02 475 70 01  
[mailto:bru-repairs@bshg.com](mailto:mailto:bru-repairs@bshg.com)  
[www.bosch-home.be](http://www.bosch-home.be)

**CH** Schweiz, Suisse, Svizzera, Switzerland  
 BSH Hausgeräte AG  
 Bosch Hausgeräte Service  
 Fahrweidstrasse 80  
 8954 Geroldswil  
 Reparaturservice, Ersatzteile & Zubehör,  
 Produktinformationen Tel.: 0848 888  
 200  
[mailto:ch-service@bshg.com](mailto:mailto:ch-service@bshg.com)  
[mailto:ch-spareparts@bshg.com](mailto:mailto:ch-spareparts@bshg.com)  
[www.bosch-home.ch](http://www.bosch-home.ch)

**DE** Deutschland, Germany  
 BSH Hausgeräte Service GmbH  
 Zentralwerkstatt für kleine Hausgeräte  
 Trautskirchner Strasse 6-8  
 90431 Nürnberg  
 Online Auftragsstatus, Filterbeutel-Kon-  
 figurator und viele weitere Infos unter:  
[www.bosch-home.com](http://www.bosch-home.com)  
 Reparaturservice, Ersatzteile & Zubehör,  
 Produkt-Informationen: Tel.: 0911 70  
 440 040  
[mailto:cp-servicecenter@bshg.com](mailto:mailto:cp-servicecenter@bshg.com)

**DK** Danmark, Denmark  
 BSH Hvidevarer A/S  
 Telegrafvej 4  
 2750 Ballerup  
 Tel.: 44 89 80 18  
[mailto:BSH-Service.dk@bshg.com](mailto:mailto:BSH-Service.dk@bshg.com)  
[www.bosch-home.dk](http://www.bosch-home.dk)

**FI** Suomi, Finland  
 BSH Kodinkoneet Oy  
 Itälähdenkatu 18 A, PL 123  
 00201 Helsinki  
 Tel.: 0207 510 705\*  
[mailto:Bosch-Service-FI@bshg.com](mailto:mailto:Bosch-Service-FI@bshg.com)  
[www.bosch-home.fi](http://www.bosch-home.fi)  
 \*Soittajahinta on kiinteästä verkosta ja  
 matkapuhelimesta 8,35 snt/puh +  
 16,69 snt/min.

**FR** France  
 BSH Electroménager S.A.S.  
 26 ave Michelet - CS 90045  
 93582 SAINT-OUEN cedex  
 Service interventions à domicile: 0 140  
 101 100  
 Service Consommateurs: 0 892 698  
 010\*  
 Service Pièces Détachées et Ac-  
 cessoires: 0 892 698 009\*  
[mailto:serviceconsommateur.fr@bosch-home.com](mailto:mailto:serviceconsommateur.fr@bosch-home.com)  
[www.bosch-home.com/fr](http://www.bosch-home.com/fr)  
 \*(Service 0,40 €/min + prix appel)

**GB** Great Britain  
 BSH Home Appliances Ltd.  
 Grand Union House, Old Wolverton  
 Road, Wolverton  
 Milton Keynes MK12 5PT  
 To arrange an engineer visit, to order  
 spare parts and accessories or for  
 product advice please visit [www.bosch-home.co.uk](http://www.bosch-home.co.uk) Or call Tel.: 0344 892  
 8979\*  
 \*Calls are charged at the basic rate,  
 please check with your telephone ser-  
 vice provider for exact charges.

**IE** Republic of Ireland  
 BSH Home Appliances Ltd.  
 M50 Business Park, Ballymount Road  
 Upper, Walkinstown  
 Dublin 12  
 To arrange an engineer visit, to order  
 spare parts and accessories or for  
 product advice please call Tel.: 01450  
 2655\*  
[www.bosch-home.ie](http://www.bosch-home.ie)  
 \*Calls are charged at the basic rate,  
 please check with your telephone ser-  
 vice provider for exact charges

**IT** Italia, Italy  
 BSH Elettrodomestici S.p.A.  
 Via. M. Nizzoli 1  
 20147 Milano (MI)  
 Tel. 02 412 678 100  
[mailto:info.it@bosch-home.com](mailto:mailto:info.it@bosch-home.com)  
[www.bosch-home.com/it](http://www.bosch-home.com/it)

**LU** Luxembourg  
 BSH électroménagers S.A.  
 13-15, ZI Breedeweues  
 1259 Senningerberg  
 Tel.: 26349 811  
 Reparaturen: [lux-repair@bshg.com](mailto:lux-repair@bshg.com)  
 Ersatzteile: [lux-spare@bshg.com](mailto:lux-spare@bshg.com)  
[www.bosch-home.com/lu](http://www.bosch-home.com/lu)

**MT** Malta  
 Oxford House Ltd.  
 Notabile Road  
 Mriehel BKR 14  
 Tel.: 021 442 334  
[www.oxfordhouse.com.mt](http://www.oxfordhouse.com.mt)

**NL** Nederland, Netherlands  
 BSH Huishoudapparaten B.V.  
 Taurusavenue 36  
 2132 LS Hoofddorp  
 Storingsmelding/Onderdelenverkoop:  
 Tel.: 088 424 4010  
[mailto:bosch-contactcenter@bshg.com](mailto:mailto:bosch-contactcenter@bshg.com)  
[mailto:bosch-onderdelen@bshg.com](mailto:mailto:bosch-onderdelen@bshg.com)  
[www.bosch-home.nl](http://www.bosch-home.nl)

**NO** Norge, Norway  
 BSH Husholdningsapparater A/S  
 Grenservingen 9  
 0661 Oslo  
 Tel.: 22 66 05 54, -06 00  
[mailto:Bosch-Service-NO@bshg.com](mailto:mailto:Bosch-Service-NO@bshg.com)  
[www.bosch-home.no](http://www.bosch-home.no)

**NZ** New Zealand  
 BSH Home Appliances Ltd.  
 Level 3, Air NZ Building, Smales Farm  
 Business Park, 74 Taharoto Road, Taka-  
 puna  
 Auckland 0622  
 Tel.: 0800 245 700\*  
[mailto:aftersales.nz@bshg.com](mailto:mailto:aftersales.nz@bshg.com)  
[www.bosch-home.co.nz](http://www.bosch-home.co.nz)  
 \*Mon-Fri 8.30am to 5pm (exclude public  
 holidays)

**SE** Sverige, Sweden  
 BSH Home Appliances AB  
 Landsvägen 32  
 169 29 Solna  
 Tel.: 0771 197 000 local rate  
[mailto:Bosch-Service-SE@bshg.com](mailto:mailto:Bosch-Service-SE@bshg.com)  
[www.bosch-home.se](http://www.bosch-home.se)

## Service world-wide

---

### **SG** Singapore, 新加坡

BSH Home Appliances Pte. Ltd.

38C Jalan Pemimpin, #01-01

Singapore 577180

Tel.: 6751 5000\*

mailto:bshsgp.service@bshg.com

www.bosch-home.com.sg

\*Mon-Fri 9am to 6pm, Sat: 9am to 1pm

(exclude public holidays)

---

### **ZA** South Africa

BSH Home Appliances (Pty) Ltd.

96 Fifteenth Road, Randjespark

1685 Midrand - Johannesburg

Tel.: 086 002 6724

mailto:bsh@iopen.co.za

mailto:applianceserviceza@bshg.com

www.bosch-home.com/za

---





## Thank you for buying a Bosch Home Appliance!

Register your new device on MyBosch now and profit directly from:

- **Expert tips & tricks for your appliance**
- **Warranty extension options**
- **Discounts for accessories & spare-parts**
- **Digital manual and all appliance data at hand**
- **Easy access to Bosch Home Appliances Service**

Free and easy registration – also on mobile phones:

**[www.bosch-home.com/welcome](http://www.bosch-home.com/welcome)**



## Looking for help? You'll find it here.

Expert advice for your Bosch home appliances, help with problems or a repair from Bosch experts.

Find out everything about the many ways Bosch can support you:

**[www.bosch-home.com/service](http://www.bosch-home.com/service)**

Contact data of all countries are listed in the attached service directory.

**Robert Bosch Hausgeräte GmbH**

Carl-Wery-Straße 34

81739 München

GERMANY

[www.bosch-home.com](http://www.bosch-home.com)



**8001187027** (000616)

de, en, fr, it, nl, da, no, sv, fi