

# SHARP®

## UA-PG50E

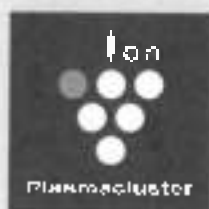

High Density 7000\*

\*Plasmacluster® en "Device of a cluster of grapes" zijn geregistreerde handelsmerken van Sharp Corporation.



\*Het nummer in dit technologie-merk geeft bij benadering een indicatie van het aantal ionen dat aan de lucht wordt afgegeven op 1 cm<sup>3</sup>. Dit wordt gemeten rondom het midden van de ruimte met het betreffende bodemoppervlak dat de "plasmacluster met hoge dichtheid 7000" besrijkt (na een hoogte van 1,2 m boven de vloer), bij een gemiddeld veldvolume in luchtminigingsmodus, als een luchtreiniger in gebruik maakt van het Plasmacluster-apparaat met hoge dichtheid dicht bij een muur is geplaatst. Dit product is uitgerust met een apparaat dat correspondeert met deze specificiteit.

**Vrijstaande uitvoering**

NETHERLANDS

## Lees dit alvorens u uw nieuwe luchtreiniger gebruikt

De luchtreiniger neemt via de luchtinlaat de kamerlucht op, voert de lucht achtereenvolgens door een voorfilter, een geurfilter en een HEPA-filter en blaast de lucht via de luchtuitlaat weer de kamer in. De HEPA-filter verwijdert 99,97% van stofdeeltjes groter dan 0,3 micron.

De geurfilter absorbeert geurtjes als deze door de filter gaan.

Sommige geuren die door de filters geabsorbeerd worden, worden na verloop van tijd afgebroken waardoor er een bijkomende geur ontstaat. Afhankelijk van de gebruiksomgeving van de luchtreiniger kan deze bijkomende geur sneller dan verwacht sterker worden. Dit is met name het geval wanneer het product wordt gebruikt in een omgeving die aanzienlijk veeleisender is dan een huishoudelijke omgeving. Wanneer deze bijkomende geur niet verdwijnt, moeten de filters worden vervangen.

### OPMERKING

- De luchtreiniger is bedoeld om luchtgedragen stofdeeltjes en geuren uit de lucht te verwijderen, maar niet om schadelijke gassen (bijvoorbeeld koolmonoxide in sigarettenrook) te verwijderen.

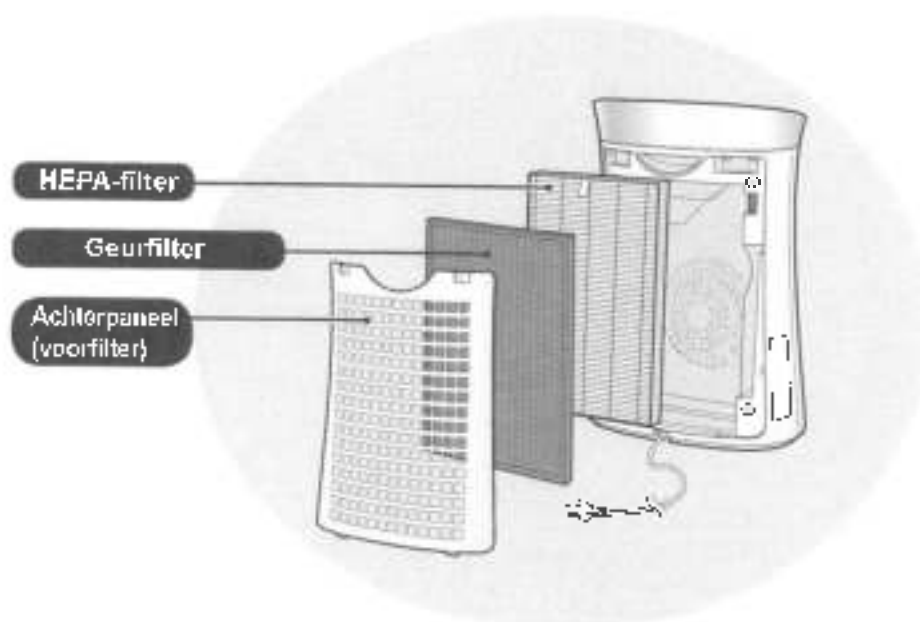

## KENMERKEN

**Unieke combinatie van luchtbehandelingstechnologieën**  
Drievoudig filtersysteem + Plasmaclusterionen

### **VANGT STOFDEELTJES OP\***

Het voorfilter vangt stofdeeltjes en andere grote luchtgedragen deeltjes op.

### **VERMINDERT GEURTJES**

De geurfilter absorbeert veel van de in normale huishoudens voorkomende geuren.

### **VERMINDERT POLLEN & SCHIMMELS\***

De HEPA-filter vangt 99,97% van stofdeeltjes groter dan 0,3 micron op.

### **VERFRIST**

Met een uitgebalanceerde afgifte van positieve en negatieve ionen behandelt de plasmacluster-luchtreiniger de lucht op dezelfde wijze als waarop de natuur het milieu verfrist.

\*Wanneer de lucht via het filtersysteem wordt aangezogen.

Sensortechnologie bewaakt voortdurend de luchtkwaliteit en op basis van de gemeten luchtkwaliteit wordt de luchtstroom automatisch aangepast.

## INHOUD

**BELANGRIJKE VEILIGHEIDSINSTRUCTIES**.....NL-2

**NAMEN VAN DE ONDERDELEN** .....NL-4

**FILTERINSTALLATIE**.....NL-5

**BEDIENING**.....NL-6

**VERZORGING EN ONDERHOUD**.....NL-8

**PROBLEEMOPLOSSING**.....NL-10

**SPECIFICATIES**.....NL-11

Bedankt voor de aankoop van deze SHARP Luchtreiniger. Lees deze handleiding zorgvuldig. Alvorens u dit product gebruikt, dient u deze sectie goed te lezen: "Belangrijke veiligheidsinstructies" Nadat u de handleiding gelezen hebt, bewaart u deze op een handige plek zodat u deze in de toekomst kunt raadplegen. Ter referentie: we raden u aan deze handleiding te bewaren op een plek waar u deze te allen tijde kunt gebruiken.

# BELANGRIJKE VEILIGHEIDSINSTRUCTIES

Bij het gebruik van elektrische apparaten dient u altijd enkele fundamentele veiligheidsvoorschriften in acht te nemen, waaronder:

**WAARSCHUWING** - Om het gevaar voor een elektrische schok, brand of lichamelijk letsel te voorkomen:

- Lees alle instructies goed door voordat u de unit in gebruik neemt.
- Gebruik uitsluitend een stopcontact van 220 ~ 240 volt.
- **Gebruik de unit niet als het netsnoer of de stekker beschadigd is of als de aansluiting op het stopcontact loszit.**
- Stof de stekker regelmatig af.
- **Steek geen vingers of vreemde voorwerpen in de luchtinlaat of luchtuitlaat.**
- **Houd bij het verwijderen van het netsnoer altijd de stekker vast en trek nooit aan het snoer.**  
Anders kunnen elektrische schokken of brand het gevolg zijn.
- Beschadig het stroomsnoer niet, dit kan leiden tot elektrische schokken, warmteopbouw of brand.
- **Hanteer de stekker niet met natte handen.**
- **Gebruik deze luchtreiniger niet in de buurt van gastoestellen of een open haard.**
- **Trek de stekker uit het stopcontact voordat u het apparaat schoonmaakt en als het apparaat niet in gebruik is.**  
Elektrische schokken door slechte isolatie en/of brand door kortsluiting kunnen het gevolg zijn.
- Trek de stekker uit het stopcontact wanneer u de unit schoonmaakt of niet gebruikt. Anders kan kortsluiting met elektrische schokken of brand het gevolg zijn.
- **Als het netsnoer beschadigd is, moet dit worden vervangen door de fabrikant, zijn onderhoudsvertegenwoordiger, een door Sharp erkend servicecentrum of een andere bevoegde persoon om alle mogelijke risico's uit te sluiten.**
- Gebruik de luchtreiniger niet wanneer u insecticiden spuit of in kamers waar oliebestanddelen, wierook, vonken van brandende sigaretten of chemische dampen in de lucht aanwezig zijn of in uiterst vochtige omstandigheden, zoals in badkamers.
- Wees voorzichtig bij het schoonmaken van de unit. Reinigingsmiddelen kunnen de buitenkant beschadigen.
- Onderhoud aan deze luchtreiniger mag alleen door Sharp erkend onderhoudspersoneel worden uitgevoerd. Neem in geval van problemen of voor afstelling of reparatie contact op met het dichtstbijzijnde servicecenter.
- Dit apparaat kan worden gebruikt door kinderen van 8 jaar en ouder en personen met verminderde lichamelijke, zintuiglijke of verstandelijke vermogens of gebrek aan ervaring en kennis, zolang ze onder toezicht staan of zijn geïnstrueerd over het gebruik van het apparaat op een veilige manier en op de hoogte zijn van het gevaar tijdens het gebruik. Kinderen mogen niet met het apparaat spelen. Reiniging en onderhoud mag niet zonder toezicht door kinderen worden uitgevoerd.

**OPMERKING** - Verstoring van de radio- of televisieontvangst

Als deze luchtreiniger de radio- of televisieontvangst verstoort, probeer deze storing dan op te lossen met een of meer van de volgende maatregelen:

- Verander de plaats of oriëntatie van de ontvangstantenne.
- Vergroot de afstand tussen de luchtreiniger en de ontvangstantenne.
- Sluit de luchtreiniger aan op een stopcontact in een andere stroomgroep dan die waarop de radio of televisie is aangesloten.
- Raadpleeg de leverancier of een ervaren radio- of televisietechnicus.

## VOORZORGSMAATREGELEN VOOR GEBRUIK

- **Blokkeer de luchtinlaat en/of luchtuitlaat niet.**
- **Gebruik de unit niet in de buurt van of boven hete voorwerpen, zoals een kachel of oven, noch op plaatsen waar deze aan stoom kan worden blootgesteld.**
- **Leg de unit niet plat neer tijdens het gebruik.**
- **Gebruik altijd het handvat aan de achterzijde van de unit als u deze verplaatst.**
- **Gebruik het apparaat niet zonder binnenin de unit filters te installeren.**
- **De HEPA-filter en de geurfilter kunnen niet worden gewassen en opnieuw worden gebruikt.**  
De filter gaat er niet beter door werken, en bovendien veroorzaakt het een risico op elektrische schokken en slecht functioneren.

## RICHTLIJNEN VOOR INSTALLATIE

- **Bewaar bij het gebruik van de unit afstand ten opzichte van apparatuur die gebruikmaakt van elektrische golven, zoals televisie- en radiotoestellen, om interferentie te voorkomen.**
- **Vermijd het gebruik op plaatsen waar meubels, gordijnen of andere voorwerpen in contact kunnen komen met de luchtin- en/of de luchtuitlaat.**
- **Vermijd het gebruik op plaatsen waar de luchtreiniger wordt blootgesteld aan condens of grote temperatuurschommelingen. Een kamertemperatuur tussen 0 - 35°C biedt goede omstandigheden.**
- **Plaats de luchtreiniger op een vlakke en stabiele ondergrond en zorg dat een goede luchtcirculatie mogelijk is.**  
Wanneer de luchtreiniger op een dik tapijt of vloerkleed staat, kan het toestel een beetje gaan trillen.
- **Vermijd plaatsen waar een vette of olieachtige rook kan voorkomen.**  
Anders kan de buitenkant van de luchtreiniger barsten.
- **De stofverzamelingsfunctie van de unit is zelfs effectief als de afstand tussen de unit en de wand slechts 3 cm bedraagt. De omringende wanden en vloer kunnen vuil worden. Plaats de unit op afstand van de wand. De wand direct achter de luchtuitlaat kan na verloop van tijd vuil worden. Als u de unit gedurende langere tijd op dezelfde plaats gebruikt, reinig dan regelmatig de omringende wanden.**

## RICHTLIJNEN VOOR GEBRUIK VAN DE FILTERS

- **Volg de in deze gebruiksaanwijzing vermelde instructies om de filter op de juiste wijze te behandelen en reinigen.**

# NAMEN VAN DE ONDERDELEN

## VOORZIJD

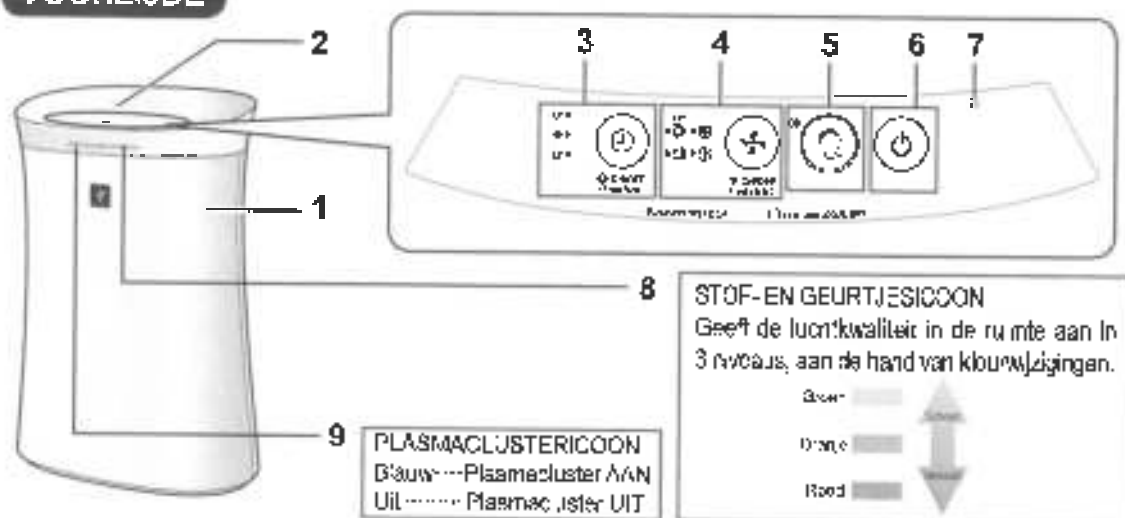

**PLASMACLUSTERICOON**  
 Blauw ---- Plasmacluster AAN  
 Uit ----- Plasmacluster UIT

### STOF- EN GEURTJESICOON

Geeft de luchtkwaliteit in de ruimte aan in 3 niveaus, aan de hand van kleurwijzingen.



## Achterzijde

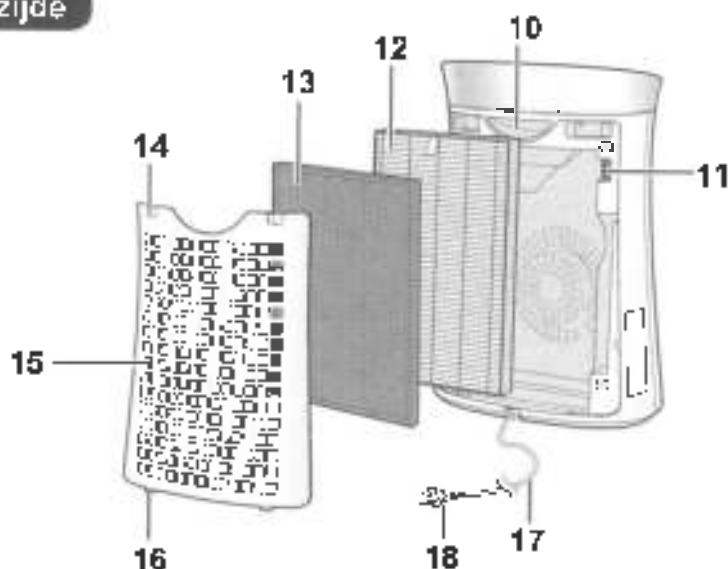

1	Hoofdunit	10	Handgreep
2	Luchtluitleet	11	Stofsensoren/stofsensorfilter
3	UIT-TIMERknop, Indicatielampje (groen) (3 sec. indrukken) LICHT AAN/UIT-knop	12	HEPA-filter
4	MODE-knop, Indicatielampje (groen) (3 sec. indrukken) Plasmaclusterion AAN/UIT-knop	13	Geurfilter
5	Knop CLEAN ION SHOWER, indicatielampje (groen)	14	Bovenste flaps
6	STROOM AAN/UIT-knop	15	Achterpaneel (voorfilter)
7	Geursensor	16	Onderste flaps
8	STOF- EN GEURTJESICOON	17	Netsnoer
9	PLASMACLUSTERICOON	18	Stekker

# FILTERINSTALLATIE

Trek de stekker uit het stopcontact.

Om de kwaliteit van de filter te waarborgen, is deze verpakt in een plastic zak, die in de unit is geplaatst. Verwijder de filters uit de zakken voordat u het apparaat gebruikt.

## 1 Verwijder het achterpaneel.



## 2 Haal de filter uit de plastic zak.



## 3 Plaats de filter in de hoofdunit.

Installeer de filter niet achterstevoren, dan werkt de unit niet juist.

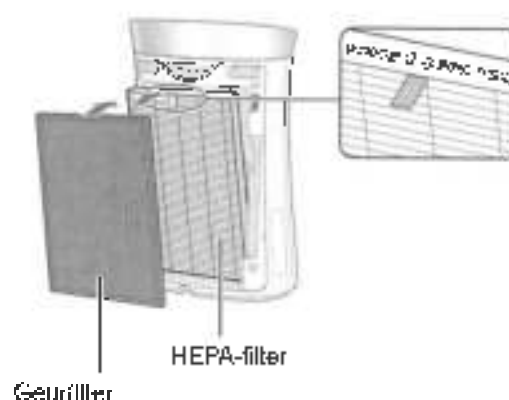

## 4 Plaats het achterpaneel terug op de hoofdunit.

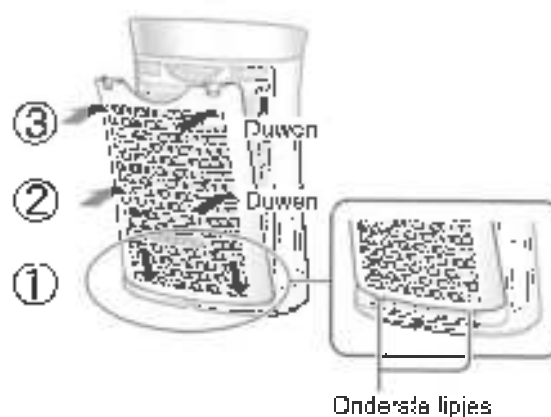

### OPMERKING

Het wordt aanbevolen om te noteren op welke datum u de filter hebt ontvangen.

NL D N RANDS

# BEDIENING

## LUCHT REINIGEN

### START



### STOP



- Kies de gewenste ventilatorsnelheid.
- Tenzij het stroomsnoer is losgekoppeld, begint de bediening in het vorige programma waarin hij is gebruikt.

## REINIGEN DOOR IONENDOUCHE

Laat plasmaclusterionen met hoge dichtheid vrijkomen en voert gedurende 60 minuten een sterke luchtstroom af.

### START



### OPMERKING

- Als plasmaclusterionen UIT staat, worden er geen plasmaclusterionen afgegeven.
- Als de bediening voltooid is, keer de unit terug naar het vorige bedieningsprogramma. Het is mogelijk om vanuit dit programma tijdens het gebruik over te schakelen naar een ander programma ( ) of om uit te schakelen.

## VENTILATORSNELHEID



### OPMERKING

#### AUTOMATISCH

De ventilatorsnelheid wordt automatisch geschakeld, afhankelijk van de hoeveelheid onzuiverheden in de lucht. De sensoren detecteren onzuiverheden voor een efficiënte luchtzuivering.

#### SLAAP \*

- De unit functioneert zeer stil en de ventilatorsnelheid wordt automatisch aangepast afhankelijk van de hoeveelheid onzuiverheden in de lucht.

De STOF- EN GEURTEJS/PLASMACLUSTER-ICOON gaan automatisch uit.

Hoewel het indicatorlampje uit is, worden toch plasmaclusterionen afgegeven aan de lucht, tenzij plasmaclusterion is uitgeschakeld door op ( ) te drukken.



## UIT-TIMER

Selecteer de tijdsduur waarna de unit tijdens gebruik uitgeschakeld moet worden. De unit stopt automatisch zodra de gekozen tijdsduur bereikt is.

- 8h
- 4h
- 2h

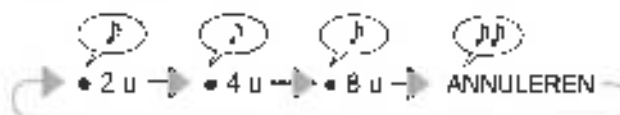



## BESTURING LAMPJES

U kunt de STOF- EN GEURTJES/PLASMACLUSTER/ICOMEN uitschakelen als deze branden.

### AAN



ON/OFF  
(Press 3 sec.)

meer dan 3 sec.



### UIT



ON/OFF  
(Press 3 sec.)

meer dan 3 sec.

### OPMERKING

- Als de unit zijn werk hervat, hervat de LAMPJESBESTURING de instelling die actief was voordat de unit uitgeschakeld werd.
- De Lampjesbesturing is beschikbaar in de Slaapmodus.

## PLASMACLUSTERION AAN/UIT

Als plasmaclusterion AAN staat, gaat het PLASMACLUSTERICOON aan. (blauw)  
(in werking)

### AAN



ON/OFF  
(Press 3 sec.)

meer dan 3 sec.



### UIT



ON/OFF  
(Press 3 sec.)

meer dan 3 sec.

## AANPASSEN VAN DE SENSORDETECTIEGEVOELIGHEID

Stel in op "Laag" als het STOF- EN GEURTJESICOON constant rood is om de gevoeligheid te verminderen. Stel in op "Hoog" als het STOF- EN GEURTJESICOON constant groen is om de gevoeligheid te vergroten.  
(als de unit UIT is)

1



meer dan 3 sec.

2



Selecteer de detectiegevoeligheid van de sensor

3

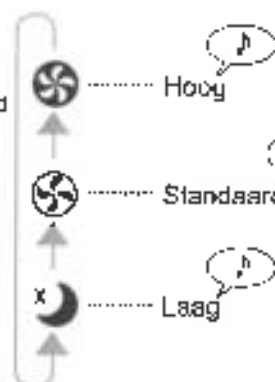

### OPMERKING

- Als de AAN/UIT-knop voor de stroom niet binnen 8 seconden wordt ingedrukt na het aanpassen van de sensorgevoeligheid, wordt de instelling automatisch opgeslagen.
- De ingestelde sensorgevoeligheid wordt opgeslagen, zelfs als de unit is losgekoppeld van de stroom.

# VERZORGING EN ONDERHOUD



Om zeker te zijn van optimale prestaties van de luchtreiniger, moet de unit regelmatig worden schoongemaakt, inclusief de filter.

Maakt u de eenheid schoon, trek dan eerst de stekker uit het stopcontact en hanteer de stekker nooit met natte handen.

## ACHTERPANEEL (voorfilterfilter)



Verwijder voorzichtig al het stof met het borstelhulpstuk van een stofzuiger of een vergelijkbaar gereedschap.

### VOORZICHTIG

Oefen niet te veel druk uit als u het achterpaneel schoonveegt.

### OPMERKING Hardnekkig vuil verwijderen

Achterpaneel



1. Voeg een kleine hoeveelheid keukenreiniger toe aan water en laat gedurende ongeveer 10 minuten weken.
2. Spoel de keukenreiniger weg met schoon water.
3. Laat de filter volledig drogen in een goed geventileerde ruimte.

## FILTERS

HEPA-filter  
Label



Verwijder voorzichtig het stof van de HEPA-filter en de geurfilter met het borstelhulpstuk van een stofzuiger of een vergelijkbaar gereedschap.

### VOORZICHTIG

Niet WASSEN met water en niet laten DROGEN in de zon.  
De filters zijn breekbaar, dus pas niet te veel druk toe.

Geurfilter



#### • HEPA-filter

Voer het onderhoud alleen uit aan de zijde waar het label zit.  
Maak de andere zijde niet schoon, anders kan de filter beschadigd raken.

#### • Geurfilter

Het onderhoud mag aan beide zijden uitgevoerd worden.

## UNIT



### Veeg deze af met een droge, zachte doek

Voor hardnekkige vlekken of vuil, gebruikt u een zachte doek die in warm water is gedoopt.

### VOORZICHTIG

#### • Gebruik geen vluchtige vloeistoffen

Benzine, verfverduuner, schuurpoeder etc. kunnen het oppervlak beschadigen.

#### • Gebruik geen schoonmaakmiddelen

De ingrediënten van schoonmaakmiddelen kunnen de unit beschadigen.

Trek de stekker uit het stopcontact.

## SENSOREN

### Stofsensor



### Geursensor



1. Verwijder het achterpaneel.
2. Verwijder de stofsensorfilter.
3. Bij overmatig vuil: reinigen met water en grondig drogen.

Verwijder voorzichtig al het stof van de geursensor met het borstelhulpstuk van een stofzuiger of een vergelijkbaar gereedschap.

## RICHTLIJNEN VOOR HET VERVANGEN VAN DE FILTER

**Moment van vervanging bepalen:** Na ongeveer 10 jaar gebruik

### Filters kunnen niet worden gewassen of opnieuw worden gebruikt

De filterlevensduur en vervangingstijd zijn gebaseerd op de voorwaarde dat er 5 sigaretten per dag worden gerookt, en waarbij de kracht van stof- en geurverzameling verminderd is met de helft van die van een nieuw filter.

De levensduur van de filter hangt af van de omgeving, het gebruik en de locatie van de unit. Wij bevelen aan om de filter vaker te vervangen als de luchtreiniger wordt gebruikt in omstandigheden die significant zwaarder zijn dan normaal huishoudelijk gebruik.

## DE FILTER VERVANGEN

### Filtervervanging

Model: UZ-PM5HF

• HEPA-filter : 1 stuks



Model: UZ-PM5DF

• Geurfilter: 1 stuks



Zie pagina NL-5 voor aanwijzingen over de installatie van een vervangend filter.

- Neem a.u.b. contact op met uw dealer voor de aankoop van een vervangende filter.
- Gebruik alleen filters die ontworpen zijn voor dit product.

### Afvalverwerking van filters

Bied de gebruikte filter als afval aan in overeenstemming met alle plaatselijke wet- en regelgeving.

HEPA-filtermaterialen:

- Filter : polypropyleen
- Frame : polyester

Geurfiltermaterialen:

- Polypropyleen, polyester, actieve kool

# PROBLEEMOPLOSSING

Lees de onderstaande probleemoplossingslijst voordat u contact opneemt met een reparateur. Een probleem duidt niet altijd op een defect.

PROBLEEM	OPLOSSING (geen defect)
Geuren en rook worden niet verwijderd.	<ul style="list-style-type: none"> <li>Reinig of vervang de filters als deze erg vuil lijken. (Zie NL-8, NL-9)</li> </ul>
Het STOF- EN GEURTJESICOON licht groen op hoewel de lucht niet schoon is.	<ul style="list-style-type: none"> <li>Mogelijk was de lucht niet schoon op het moment waarop de stekker in het stopcontact werd gestoken. Trek de stekker uit het stopcontact, wacht ongeveer een minuut en steek de stekker weer in het stopcontact.</li> </ul>
Het STOF- EN GEURTJESICOON licht oranje of rood op hoewel de lucht schoon is.	<ul style="list-style-type: none"> <li>De werking van de sensoren wordt beïnvloed als de geursensor en stofsensorfilter vuil of verstopt zijn. Reinig de geursensor en de stofsensorfilter voorzichtig. (Zie NL-9).</li> </ul>
Er komt een kloppend of tikkend geluid uit de unit.	<ul style="list-style-type: none"> <li>Wanneer de unit plasmaclusterionen produceert, kan er een zacht kloppend of tikkend geluid hoorbaar zijn.</li> </ul>
De uitgestoten lucht heeft een geur.	<ul style="list-style-type: none"> <li>Controleer of de filters erg vuil zijn.</li> <li>Reinig of vervang de filters.</li> <li>Plasmacluster-luchtreinigers geven een zeer kleine hoeveelheid ozon af die de geur kunnen veroorzaken. De hoeveelheid uitgestoten ozon ligt ruim onder het veiligheidsniveau.</li> </ul>
De unit werkt niet correct als er een sigarettenlucht hangt.	<ul style="list-style-type: none"> <li>Staat de unit op een plaats waar de sigarettenrook moeilijk waar te nemen is?</li> <li>Zit er stof in de openingen van de stofaanfilter of is dit verstopt? (Maak dan de filter schoon.) (Zie NL-9)</li> </ul>
Het STOF- EN GEURTJESICOON is uitgeschakeld.	<ul style="list-style-type: none"> <li>Controleer of de modus "Lampje UIT" geselecteerd is. Druk gedurende 3 seconden op  om het lampje aan te doen. (Zie NL-7)</li> <li>Controleer of de SLAAP-modus is geselecteerd. Het STOF- EN GEURTJESICOON/PLASMACLUSTERICOON wordt automatisch uitgeschakeld nadat de SLAAP-modus is geselecteerd.</li> </ul>
Het STOF- EN GEURTJESICOON verandert regelmatig van kleur.	<ul style="list-style-type: none"> <li>Het STOF- EN GEURTJESICOON verandert automatisch van kleur wanneer deze onzuiverheden in de lucht waarneemt. De detectiegevoeligheid van de sensor kan lager ingesteld worden. (Zie NL-7)</li> </ul>

PROBLEEM	OPLOSSING (geen defect)
<p><b>AUTOMATISCH HERSTARTEN</b> Na een stroomonderbreking gaat de bediening automatisch verder als er weer stroom is.</p>	<p>Automatisch herstarten kan worden ingesteld. • Zoals als het stroomnet of het stopcontact is gehaald of de onderbreker tijdens de bediening reageert, hervalt de unit het vorige bedieningsprogramma en de instellingen als er weer stroom is.</p>
<p><b>AAN</b> (als de unit UIT is) (tegelijkertijd gedurende meer dan 3 sec.) Als de  lampjes gedurende 10 seconden aan gaan, is de instelling voltooid.</p> <p><b>UIT</b> (als de unit AAN is) (tegelijkertijd gedurende meer dan 3 sec.)</p>	

## SPECIFICATIES

Stroomvoorziening		220-240 V 50-60 Hz		
Ventilator- snelheid bediening	Ventilatorsnelheid	MAX	MED	SLAAP <sup>1</sup>
	Nominaal vermogen (W)	47	18	4,0~5,5
	Luchtstroom (m <sup>3</sup> /uur)	306	186	18-90
Aanbevolen grootte van de ruimte (m <sup>2</sup> ) <sup>2</sup>		~10		
Plasmadistorsoren met hoge dichtheid aanbevolen grootte van de ruimte (m <sup>3</sup> ) <sup>3</sup>		~23		
Snoerlengte (m)		2,0		
Afmetingen (mm)		383 (B) × 209 (D) × 540 (H)		
Gewicht (kg)		5,2		

- <sup>1</sup> De ventilatorsnelheid wordt automatisch geschakeld, afhankelijk van de hoeveelheid onzuiverheden in de lucht.
- <sup>2</sup> Grootte van een ruimte geldt voor een luchtreiniger die met maximale ventilatorsnelheid wordt gebruikt.  
• Dit geeft aan over welke oppervlakte stofdeeltjes kunnen worden verwijderd in 30 minuten (JEM1467).
- <sup>3</sup> Grootte van een ruimte waarin ongeveer 7000 ionen per kubieke meter kunnen worden gemeten in het midden van de ruimte (op een hoogte van ongeveer 1,2 meter vanaf de vloer) als het product naast de muur wordt geplaatst en met een GEMIDDELDDE ventilatorsnelheid draait.

### Stand-by stroomverbruik

Voor het voeden van de elektrische circuits terwijl de stekker in het stopcontact zit, verbruikt deze luchtreiniger in stand-by ongeveer 1,0 W.  
Trek de stekker uit het stopcontact om energie te besparen wanneer u de luchtreiniger niet gebruikt.



Let op! Uw product is van dit symbool voorzien. Dit betekent dat afgedankte elektrische en elektronische apparatuur niet samen met het normale huishoudelijk afval mag worden weggegooid. Er bestaat een afzonderlijk inzamelingsstelsel voor deze producten.

## A. Informatie over afvalverwijdering voor gebruikers (particuliere huishoudens)

### 1. In de Europese Unie

**GOOI DIT APPARAAT NIET MET HET NORMALE HUISAFVAL WEG EN VERBRAND HET OOK NIET IN DE KACHEL.**

Afgedankte elektrische en elektronische apparatuur moet **GESCHIEDEN** worden ingezameld en behandeld conform de plaatselijke wetgeving.

Gescheiden inzameling stimuleert een milieuvriendelijke verwerking, recycling van materialen en beperkt de definitieve verwijdering van afval. **ONJUISTE VERWIJDERING** kan vanwege bepaalde stoffen schadelijk zijn voor de gezondheid en het milieu. Breng **GEBRUIKTE APPARATUUR** naar een plaatselijk, meestal gemeentelijk, verzamelpunt. Indien mogelijk.

Als u twijfels hebt over de verwijdering, neem dan contact op met de lokale autoriteiten en vraag naar de juiste verwijderingsmethode.

**ALLEEN VOOR GEBRUIKERS IN DE EUROPESE UNIE EN ENKELE ANDERE LANDEN; BIJVOORBEELD NOORWEGEN EN ZWITSERSLAND:** U bent wettelijk verplicht deel te nemen aan gescheiden inzameling.

Het bovenstaande symbool staat op elektrische en elektronische apparatuur (of de verpakking) om gebruikers hieraan te herinneren.

Gebrokers uit **PARTICULIERE HUISHOUDENS** zijn verplicht gebruik te maken van de staande instellingenrichtingen voor gebruikte apparatuur. Retourneren is gratis.

Als de apparatuur gebruikt is voor **ZAKELIJKE TOEGEINDEN**, neem dan contact op met uw **SHARP-dealer** die u zal informeren over de terugname. Het kan zijn dat u een bijdrage voor de terugname moet betalen. Kleine producten (en kleine hoeveelheden) kunnen door de lokale inzamelingsinrichtingen worden verwerkt. Voor Spanje: Neem contact op met de inzamelingsinrichting of de lokale autoriteiten voor de terugname van uw afgedankte producten.

### 2. In andere landen buiten de Europese Unie

Als u dit product wilt weggooiden, neem dan contact op met de plaatselijke autoriteiten voor informatie omtrent de juiste verwijderingsprocedure.

Voor Zwitserland: U kunt afgedankte elektrische en elektronische apparatuur kosteloos bij de distributeur inleveren, zelfs als u geen nieuw product koopt. Aanvullende inzamelingsinrichtingen zijn vermeld op de startpagina van [www.swiss.ch](http://www.swiss.ch) of [www.sens.ch](http://www.sens.ch).

## B. Informatie over afvalverwijdering voor bedrijven.

### 1. In de Europese Unie

Als u het product voor zakelijke doeleinden heeft gebruikt en als u dit wilt weggooiden.

Neem contact op met uw **SHARP-dealer** die u inrichtingen verschafft voor de terugname van het product. Het kan zijn dat u een bijdrage voor de terugname en recycling moet betalen.

Kleine producten (en kleine hoeveelheden) kunnen door de lokale inzamelingsinrichtingen worden verwerkt.

Voor Spanje: Neem contact op met de inzamelingsinrichting of de lokale autoriteiten voor de terugname van uw afgedankte producten.

### 2. In andere landen buiten de Europese Unie

Als u dit product wilt weggooiden, neem dan contact op met de plaatselijke autoriteiten voor informatie omtrent de juiste verwijderingsprocedure.

Printed in Thailand  
TIN5-BL29K4RZ 186 (1)

UMC Poland Sp. z o.o.  
Ustaszewo 57B, 87-146 Bystrzyca, Poland

SHARP CORPORATION  
OSAKA, JAPAN

SHARP0001

[www.sharp.eu/av](http://www.sharp.eu/av)

**SHARP**