

# Panasonic®

## Gebruiksaanwijzing

---

Digitale Draadloze Telefoon

Model **KX-TGE210NL**  
**KX-TGE212NL**



Afgebeeld model is de KX-TGE210.

***Zie “Aan de slag” op pagina 11 voordat u het apparaat in gebruik neemt.***

**Bedankt dat u hebt gekozen voor een product van Panasonic.**

Lees deze gebruiksaanwijzing aandachtig door, voordat u het apparaat in gebruik neemt.

Bewaar de handleiding voor latere naslag.

## Inhoud

---

<b>Inleiding</b>		<b>Handige informatie</b>	
Modellen .....	3	Voicemailservice .....	37
Aanvullende informatie .....	3	Tekens invoeren .....	37
Algemene informatie .....	4	Foutberichten .....	39
Grafische symbolen voor gebruik op apparatuur en hun beschrijvingen .....	6	Problemen oplossen .....	39
		Garantie .....	43
<b>Belangrijke informatie</b>		<b>Index</b>	
Voor uw veiligheid .....	7	Index.....	44
Belangrijke veiligheidsinstructies .....	8		
Voor de beste prestaties .....	8		
Overige informatie .....	9		
Specificaties .....	10		
<b>Aan de slag</b>			
Installatie .....	11		
Toetsen .....	13		
Pictogrammen display .....	14		
Aan- en uitzetten .....	15		
Taalinstelling .....	15		
Datum en tijd .....	15		
Overige instellingen .....	15		
<b>Telefoneren</b>			
Nummers kiezen .....	17		
Oproepen beantwoorden .....	17		
Handige functies tijdens een gesprek .....	18		
Handset zoeken .....	19		
Intercom .....	19		
Toetsblokkering .....	20		
<b>Telefoonboek</b>			
Telefoonboek .....	21		
Snelkiesnummer .....	22		
<b>Programmeren</b>			
Menulijst .....	24		
Alarm .....	28		
Niet storen-modus .....	29		
Nummerblokkering .....	29		
Babyfoon .....	31		
Overige programmering .....	32		
Een apparaat registreren .....	33		
<b>Nummerherkenningservice</b>			
Nummerherkenningservice gebruiken .....	35		
Bellerlijst .....	35		

## Modellen

Serie	Model	Basisstation	Handset	
		Artikelnr.	Artikelnr.	Aantal
KX-TGE210-serie	KX-TGE210	KX-TGE210	KX-TGEA21	1
	KX-TGE212	KX-TGE210	KX-TGEA21	2

## Aanvullende informatie

### Meegeleverde accessoires

Nr.	Accessoire/artikelnummer	Aantal	
		KX-TGE210	KX-TGE212
①	Wisselstroomadapter voor basisstation/PNLV226CE	1	1
②	Telefoonsnoer	1	1
③	Telefoonplug	1	1
④	Herlaadbare batterijen*1	2	4
⑤	Batterijklepje*2	1	2
⑥	Riemclip	1	2
⑦	Oplader	–	1
⑧	Wisselstroomadapter voor oplader/PNLV233CE	–	1

\*1 Zie pagina 4 voor informatie over nieuwe batterijen.

\*2 Het batterijklepje is bevestigd aan de handset.

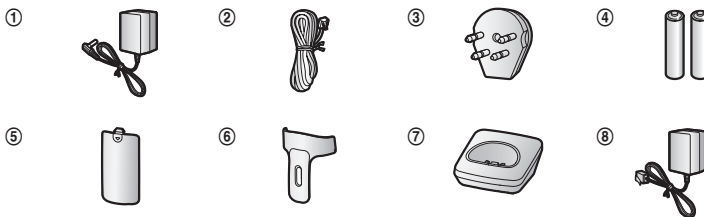

### Aanvullende/vervangende accessoires

Raadpleeg de dichtstbijzijnde Panasonic dealer voor informatie over prijzen.

## Inleiding

Accessoire	Modelnummer/specificaties
Herlaadbare batterijen*1	Type batterij: <ul style="list-style-type: none"><li>- Nikkelmetaalhydride (Ni-MH)</li><li>- 2 x AAA (R03) per handset</li><li>- 1,2 V</li><li>- Minimale stroomsterkte van 550 mAh</li></ul>
Headset	RP-TCA430
DECT-repeater	KX-A405, KX-A406
Sleutelvinder	KX-TGA20EX <sup>2</sup>

- \*1 Vervangende batterijen en meegeleverde batterijen kunnen verschillende capaciteiten hebben. Wij adviseren de oplaadbare Panasonic-batterijen te gebruiken.
- \*2 Registreer de sleutelvinder (max. 4) bij een digitale draadloze telefoon van Panasonic en bevestig hem aan een voorwerp dat u vaak kwijt bent om het kwijtgeraakte voorwerp te vinden. Bezoek onze website: <http://www.panasonic.com/tga20>  
Neem contact op met Panasonic of een goedgekeurde verkoopafdeling voor beschikbaarheid van de sleutelvinder in uw gebied.

## Overige informatie

- Ontwerp en specificaties kunnen zonder waarschuwing worden gewijzigd.
- De illustraties in deze publicatie kunnen ietwat afwijken van het eigenlijke product.

## Telefoonstelsysteem uitbreiden

Handset (optie): KX-TGEA20EX	
<p>U kunt uw telefoonstelsysteem uitbreiden door optionele handsets (maximaal 6) te registreren bij één basisstation.</p> <ul style="list-style-type: none"><li>• Optionele handsets kunnen een andere kleur hebben dan de meegeleverde handsets.</li></ul>	

## Algemene informatie

- Deze apparatuur is ontworpen voor gebruik op het Nederlandse analoge telefoonnetwerk.
- Neem bij problemen in eerste instantie contact op met de leverancier van de apparatuur.

### Verklaring van overeenstemming:

- Panasonic Corporation verklaart dat de radio-apparatuur type (KX-TGE210 serie: pagina 3) in overeenstemming is met Richtlijn 2014/53/EU. De volledige text van de overeenstemmingsverklaring van de EU is beschikbaar op het volgende internet-adres:

<http://www.ptc.panasonic.eu/doc>

### Contactadres van de officiële vertegenwoordiging:

Panasonic Testing Centre



## ***Inleiding***

---

Panasonic Marketing Europe GmbH  
Winsbergring 15, 22525 Hamburg, Germany

---

### **Ecodesign-informatie**

Ecodesign-informatie onder EU-verordening (EG) nr. 1275/2008 gewijzigd in (EU)-verordening nr. 801/2013.  
Vanaf 1 januari 2015.

Ga naar: <http://www.ptc.panasonic.eu/erp>













Klik op [Downloads]

→ Energy related products information (Public)

Stroomverbruik in standby-netwerkmodus en instructies worden vermeld op bovenstaande website.

## Inleiding

### Grafische symbolen voor gebruik op apparatuur en hun beschrijvingen

Pictogram	Uitleg	Pictogram	Uitleg
	Wisselstroom (AC)		Klasse II-apparatuur (apparatuur waarvoor bescherming tegen elektrische schokken wordt geboden door dubbele isolatie of versterkte isolatie.)
	Gelijkstroom (DC)		"AAN" (stroom)
	Randaarde		"UIT" (stroom)
	Beschermende aardverbinding		Stand-by (stroom)
	Functionele aarde		"AAN"/"UIT" (stroom; druk-druk)
	Alleen voor binnengebruik		Waarschuwing: risico op elektrische schok

### Voor uw veiligheid

Om ernstig letsel en gevaar voor uw leven/ eigendommen te voorkomen dient u dit gedeelte goed door te lezen voordat u het product in gebruik neemt.

### WAARSCHUWING

#### Voedingsaansluiting

- Gebruik alleen de stroombron die op het apparaat wordt aangegeven.
- Overbelast stopcontact en verlengsnoeren niet. Dit kan leiden tot risico op brand of elektrische schokken.
- Steek de wisselstroomadapter/stekker volledig in het stopcontact. Als u dit niet doet, kunt u een elektrische schok krijgen of kan brand ontstaan door ophoping van warmte.
- Verwijder regelmatig stof, enz. van de wisselstroomadapter/voedingsstekker door deze uit de stopcontacten te trekken en vervolgens met een droge doek te reinigen. Opgeschoopt stof kan leiden tot opeenhoping van vocht, enz. waardoor brand kan ontstaan.
- Haal de stekker van het product uit het stopcontact als er rook, een vreemde geur of vreemd geluid uit het apparaat komt. Deze omstandigheden kunnen leiden tot brand of elektrische schokken. Verzekeer u ervan dat het roken is opgehouden en neem contact op met een goedgekeurd servicecentrum.
- Haal de stekker van het product uit het stopcontact en raak nooit het binnenwerk van het product aan als de behuizing opengebroken is.
- Raak de stekker nooit met natte handen aan. U zou een schok kunnen krijgen.

#### Installatie

- Vermijd ter voorkoming van vuur en elektrische schokken blootstelling van dit product aan regen of vocht.
- Plaats of gebruik dit product niet in de buurt van automatische apparaten zoals automatische deuren en brandalarmen. De door dit product uitgezonden radiogolven kunnen storingen in dergelijke apparaten veroorzaken waardoor ongelukken kunnen gebeuren.

- Zorg ervoor dat er niet te hard wordt getrokken aan het snoer van de wisselstroomadapter en het telefoonsnoer, en dat deze snoeren niet worden verbogen of onder zware voorwerpen komen te liggen.

#### Veilig gebruik

- Trek de stekker van het apparaat uit het stopcontact voordat u het apparaat reinigt. Gebruik geen vloeibare reinigingsmiddelen of spuitbussen.
- Haal het apparaat niet uit elkaar.
- Mors geen vloeistof (schoonmaakmiddelen en dergelijke) op de stekker van het telefoonsnoer en laat de stekker niet nat worden. Hierdoor kan brand ontstaan. Als de stekker van het telefoonsnoer nat wordt, moet u de stekker onmiddellijk uit de wandcontactdoos trekken en niet gebruiken.
- Gebruik van overmatig volume door oortelefoons, hoofdtelefoons en hoofdtelefoonsets kan leiden tot gehoorschade.
- Plaats geen handset op het basisstation wanneer de aansluiting voor een headset geopend is.

#### Medisch

- Neem contact op met de fabrikanten van uw persoonlijke medische apparatuur, zoals pacemakers of gehoorapparaten, om te controleren of die apparatuur voldoende is beschermd tegen externe radiofrequente energie. (Dit product werkt binnen een frequentiebereik van 1,88 GHz tot 1,90 GHz en levert een maximaal zendvermogen van 250 mW.)
- Gebruik dit product niet in zorginstellingen wanneer in deze instellingen wordt aangegeven dat dit niet is toegestaan. Ziekenhuizen en zorginstellingen kunnen apparatuur gebruiken die gevoelig is voor externe radiofrequente energie.

### OPGELET

#### Installatie en locatie

- Installeer telefoondraden nooit tijdens onweer.

## Belangrijke informatie

- Installeer telefoonaansluitingen nooit op natte plaatsen, tenzij de aansluiting specifiek hiervoor is ontworpen.
- Raak nooit ongeïsoleerde telefoondraden of pluggen aan, tenzij deze niet met de netwerkinterface zijn verbonden.
- Werk voorzichtig bij het installeren of aanpassen van telefoonlijnen.
- De wisselstroomadapter is de hoofdaansluiting. Zorg ervoor dat er een gemakkelijk bereikbare wandcontactdoos in de buurt van het product aanwezig is.
- U kunt niet met dit product bellen als:
  - de batterijen van de handset moeten worden opgeladen of defect zijn;
  - er een stroomstoring is;
  - de toetsblokkering is ingeschakeld.

### Batterij

- Wij adviseren de batterijen, zoals vermeld op pagina 4, te gebruiken. **GEBRUIK ALLEEN oplaadbare Ni-MH-batterijen van het type AAA (R03).**
- Gebruik geen oude en nieuwe batterijen door elkaar.
- Open of beschadig de batterijen niet. Electrolyten die uit de batterijen vrijkomen zijn bijtend en kunnen brandwonden of letsel aan ogen en huid veroorzaken. De elektrolyt is giftig en kan bij inslikken schade veroorzaken.
- Ga voorzichtig met de batterijen om. Raak de batterijen niet aan met geleidende materialen, zoals ringen, armbanden of sleutels. Dit kan kortsluiting veroorzaken, waardoor de batterijen en/of het geleidende materiaal heet kunnen worden en brandwonden kunnen veroorzaken.
- Laad de batterijen meegeleverd met of bedoeld voor gebruik met dit product alleen op volgens de instructies en beperkingen in deze handleiding.
- Gebruik alleen een compatibel basisstation (of oplader) voor het opladen van de batterijen. Rommel niet aan het basisstation (of de oplader). Als u deze aanwijzingen niet opvolgt, kunnen de batterijen opzwellen of exploderen.

## Belangrijke veiligheidsinstructies

Volg als u het apparaat gebruikt altijd de veiligheidsvoorschriften ter voorkoming van brand, elektrische schokken of persoonlijk letsel, waaronder:

1. Gebruik het apparaat niet bij water, zoals badkuipen, wastafels, aanrechten, in een vochtige kelder of bij een zwembad, enzovoort.
2. Gebruik het apparaat (uitgezonderd draadloze modellen) bij voorkeur niet tijdens onweer. Er bestaat een kleine kans op elektrische schokken door bliksem.
3. Gebruik de telefoon niet voor het rapporteren van een gaslek als het daar in de buurt is.
4. Gebruik alleen het netsnoer en de batterijen die in deze handleiding worden beschreven. Gooi nooit batterijen in een open vuur. Deze kunnen exploderen. Houd u bij het weggooiën van batterijen aan de lokale milieuvorschriften.

### BEWAAR DEZE INSTRUCTIES

## Voor de beste prestaties

### Locatie van basisstation/storing vermijden

Het basisstation en andere compatibele Panasonic-apparaten gebruiken radiogolven voor de onderlinge communicatie.

- Voor een maximaal bereik en storingsvrije communicatie plaatst u het basisstation:
  - op een gemakkelijk bereikbare, hoge en centrale locatie (binnenshuis) zonder obstakels tussen de handset en het basisstation;
  - buiten bereik van elektronische apparatuur, zoals televisietoestellen, radio's, computers, draadloze apparatuur en andere telefoons;
  - uit de buurt van radiofrequente zenders, zoals buitenantennes of zendmasten van mobiele telefoons. (Zet het basisstation niet voor het raam of daar in de buurt.)
- Het bereik en de spraakkwaliteit zijn afhankelijk van lokale omgevingsomstandigheden.
- Als de ontvangst met het basisstation op een bepaalde locatie niet goed is, zet het basisstation dan ergens anders.



## Belangrijke informatie

### Omgeving

- Zorg ervoor dat er geen apparaten in de buurt van het apparaat zijn die elektrische interferentie genereren, zoals spaarlampen en motoren.
- Stel het apparaat niet bloot aan extreem veel rook, stof, hoge temperaturen of trillingen.
- Stel het apparaat niet bloot aan direct zonlicht.
- Plaats geen zware objecten op het product.
- Als het apparaat gedurende langere tijd niet wordt gebruikt, haalt u de stekker ervan uit het stopcontact.
- Houd het product uit de buurt van warmtebronnen, zoals verwarming, kooktoestellen enzovoort. Plaats het product niet in een kamer waarin de temperatuur lager is dan 0 °C of hoger dan 40 °C. Vermijd ook vochtige kelders.
- De maximale belafstand kan teruglopen wanneer het apparaat op de volgende plaatsen wordt gebruikt: in de buurt van heuvels, in tunnels, onder de grond, in de buurt van metalen voorwerpen zoals hekken, enzovoort.
- Gebruik van het product in de buurt van elektrische apparaten kan storing veroorzaken. Ga uit de buurt van het elektrische apparaat.

### Algemene verzorging

- **Veeg het oppervlak van het product schoon met een zachte, vochtige doek.**
- Gebruik geen benzine, verdunner of schuurmiddel.

### Overige informatie

**OPGELET:** er is explosiegevaar als de batterij wordt vervangen door een batterij van het verkeerde type. Voer gebruikte batterijen af volgens de instructies.

### Kennisgeving voor weggooien, verplaatsen of terugsturen van dit product

- U kunt uw privé-gegevens en vertrouwelijke gegevens op dit product opslaan. Om uw privé-gegevens en vertrouwelijke gegevens te beschermen, raden wij u aan informatie die zich in telefoonboeken of bellijsten bevindt uit het geheugen te verwijderen voordat u het product weggooit, verplaatst of terugstuurt.

### Oude apparaten en batterijen afvoeren (alleen voor Europese Unie en landen met recyclingsystemen)

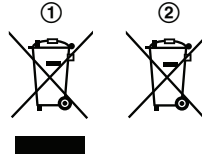

Deze symbolen (①, ②) op de producten, verpakkingen, en/of begeleidende documenten betekenen dat gebruikte elektrische en elektronische producten en batterijen niet met het algemene huishoudelijke afval gemengd mogen worden. Voor een correcte behandeling, recuperatie en recycling van oude producten en batterijen moeten deze naar de bevoegde verzamelpunten gebracht worden in overeenstemming met uw nationale wetgeving. Door deze producten correct af te voeren draagt u uw steentje bij tot het beschermen van waardevolle middelen en tot de preventie van potentiële schadelijke effecten op de gezondheid van de mens en op het milieu. Neem contact op met uw lokale overheid voor meer informatie over inzameling en recycling. Voor een niet-correcte verwijdering van dit afval kunnen boetes opgelegd worden in overeenstemming met de nationale wetgeving.

### Voor zakelijke gebruikers in de Europese Unie

Indien u elektrische en elektronische apparaten wilt afvoeren, neem dan contact op met uw dealer voor meer informatie.

### Informatie over het afvoeren in andere landen buiten de Europese Unie

Deze symbolen (①, ②) zijn enkel geldig in de Europese Unie. Indien u deze producten wilt afvoeren, neem dan contact op met uw plaatselijke autoriteiten of dealer, en vraag informatie over de correcte wijze om deze producten af te voeren.

## Belangrijke informatie

---

### Opmerking over het batterijensymbool

Dit symbool (Ⓢ) kan gebruikt worden in verbinding met een chemisch symbool. In dat geval wordt de eis, vastgelegd door de Richtlijn voor de betrokken chemische producten vervuld.

### Opmerking over de verwijderingsprocedure voor de batterij

Raadpleeg "Batterijen installeren" op pagina 11.

## Specificaties

- **Standaard:**  
DECT (Digital Enhanced Cordless Telecommunications: digitale draadloze telecommunicatie),  
GAP (Generic Access Profile: algemeen toegangsprofiel)
  - **Frequentiebereik:**  
1,88 GHz tot 1,90 GHz
  - **RF-overdrachtvermogen:**  
Ongeveer 10 mW (gemiddeld vermogen per kanaal)  
250 mW (max.)
  - **Stroomvoorziening:**  
100–240 V AC, 50/60 Hz
  - **Stroomverbruik:**  
**Basisstation:**  
Stand-by: Circa 0,7 W  
Maximum: Circa 2,9 W  
**Oplader:**  
Stand-by: Circa 0,12 W  
Maximum: Circa 1,8 W
  - **Bedrijfsomstandigheden:**  
0 °C–40 °C, 20 %–80 % relatieve luchtvochtigheid (droog)
- Opmerking:**
- Het bereik van de handset onder optimale omstandigheden is 50 meter binnenshuis en 300 meter buitenshuis. Het bereik neemt waarschijnlijk af als de handset in de nabijheid van betonnen obstakels, enz. wordt gebruikt.

## Installatie

### Aansluiten

#### ■ Basisstation

- ① Sluit het snoer van de wisselstroomadapter aan door de stekker stevig vast te drukken.
- ② Maak het snoer vast met het haakje.
- ③ Sluit de wisselstroomadapter aan op een stopcontact.
- ④ Sluit het telefoonsnoer aan op het basisstation en vervolgens op de telefoonwandcontactdoos totdat u een klik hoort.

#### Opmerking:

- Gebruik alleen de meegeleverde Panasonic-wisselstroomadapter PNLV226CE.
- Gebruik alleen het meegeleverde telefoonsnoer.

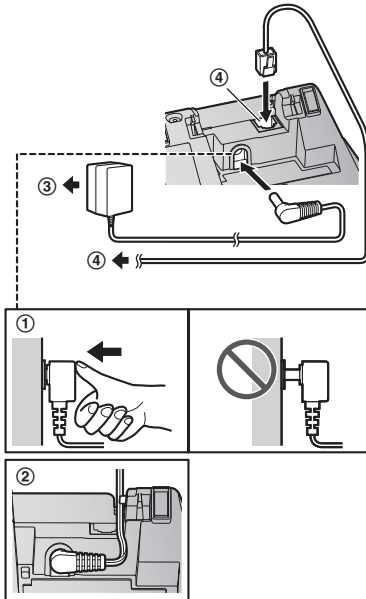

#### ■ Oplader

- ① Klik de stekker van de wisselstroomadapter vast in de lader.

- ② Sluit de wisselstroomadapter aan op een stopcontact.

#### Opmerking:

- Gebruik alleen de meegeleverde Panasonic-wisselstroomadapter PNLV233CE.

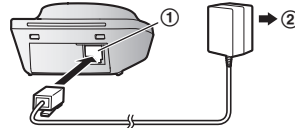

### Batterijen installeren

- GEBRUIK ALLEEN oplaadbare Ni-MH-batterijen van het type AAA (R03) (A).
- Gebruik GEEN alkalinebatterijen, mangaanbatterijen of Ni-Cd-batterijen.
- Zorg ervoor dat u de batterijen (+, -) goed in de batterijhouder plaatst.

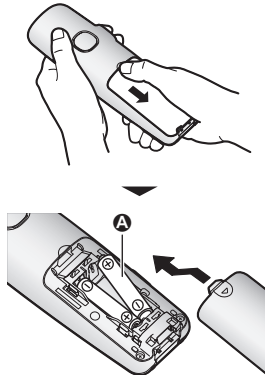

- Volg de aanwijzingen op het display om het basisstation in te stellen.

### Batterij laadt op

Ongeveer 7 uur opladen.

- Controleer of "Laden" wordt weergegeven (A).

## Aan de slag

- Als de batterijen volledig zijn opgeladen, wordt "Laden voltd." weergegeven.

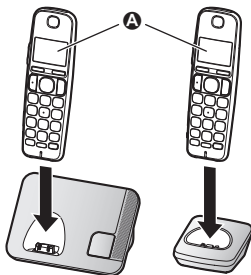

### Opmerkingen bij het instellen

#### Opmerking bij het aansluiten

- De wisselstroomadapter moet altijd aangesloten blijven. (Het is normaal dat de adapter tijdens gebruik warm aanvoelt.)
- De wisselstroomadapter moet worden aangesloten op een verticaal of op de vloer aangebracht stopcontact. Sluit de wisselstroomadapter niet aan op een stopcontact op het plafond, omdat de stekker door het gewicht van de adapter uit het contact kan worden getrokken.

#### Stroomstoring

- De eenheid kan niet worden gebruikt om te bellen of gebeld te worden tijdens een stroomstoring. We raden u aan een telefoon met snoer, die geen wisselstroomadapter gebruikt, aan te sluiten op uw telefoonlijn.

#### Opmerking bij het plaatsen van de batterij

- Gebruik de meegeleverde oplaadbare batterijen. Wij adviseren de herlaadbare Panasonic-batterijen op pagina 4, 8 als u nieuwe batterijen nodig hebt.

#### Opmerking bij het opladen van de batterij

- Het is normaal dat de handset tijdens het opladen warm aanvoelt.
- Maak eens per maand de oplaadcontacten van de handset, het basisstation en de oplader schoon met een zachte, droge doek. Koppel

voordat u de handset gaat reinigen eerst de voedingskabels en alle telefoonkabels los. Reinig vaker als het apparaat wordt blootgesteld aan vet, stof of hoge luchtvochtigheid.

### Batterijniveau

Pictogram	Batterijniveau
	Hoog
	Normaal
	Laag
	Opladen noodzakelijk

### Prestaties Panasonic Ni-MH-batterijen (meegeleverde batterijen)

Bediening	Bedrijfsduur
Bij continu gebruik	Maximaal 16 uur
Buiten gebruik (stand-by)	Maximaal 300 uur

#### Opmerking:

- De werkelijke gebruiksduur van de batterijen is afhankelijk van het gebruik en de omgeving waarin dit gebeurt.
- Wanneer de ecomodus is ingesteld op "Eco Plus", stopt het basisstation de communicatie met de handset wanneer het zich in de standbymodus bevindt. Het gevolg daarvan is dat de handset meer stroom verbruikt dan gebruikelijk om te zoeken naar het basisstation en daardoor de gebruikstijd voor de batterij wordt verkort (pagina 16).

## Toetsen

### Handset

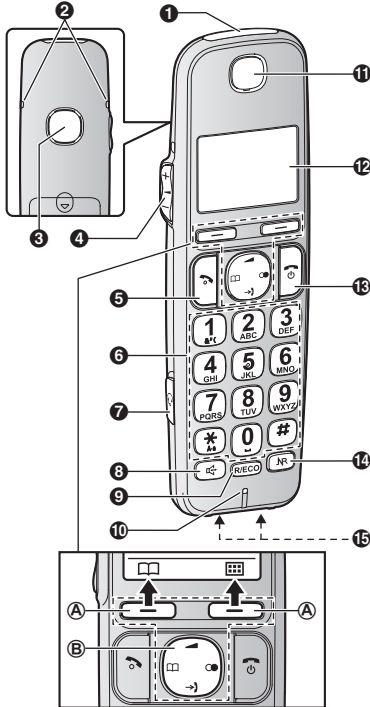

- 1 Belindicator
- 2 Ruimte voor riemclip
- 3 Luidspreker
- 4 [+]/[-] (▲: Volume omhoog/omlaag)
- 5 [☎] (Spreken)
- 6 Kiestoetsen
- 7 Headset aansluiting
- 8 [☎] (Handsfree telefoneren)
- 9 [R/ECO]  
R: Herhalen/flash  
ECO: Toets voor de ecomodus
- 10 Microfoon

- 11 Ontvanger
- 12 Display
- 13 [⏻] (Uit/stroom)
- 14 [◀] (Instelling Slimme-toets/toets voor ruisonderdrukking)
- ▶ R-indicator
- 15 Oplaadcontacten

#### ■ Type bediening

##### Ⓐ Zachte toetsen

Met een zachte toets selecteert u de functie die er direct boven op het display wordt getoond.

##### Ⓑ Navigatietoets

De navigatietoets werkt als volgt.

Pictogram	Betekenis
[▲]	[▲] Omhoog
[↵]	[▼] Omlaag
[◀]	[◀] Links
[▶]	[▶] Rechts

- [▲], [▼], [◀] of [▶]: Door de diverse lijsten en items bladeren.
- [▲] of [▼] (▲): Het volume van de ontvanger of luidspreker aanpassen tijdens een gesprek.
- [↵] (Lijst met bellers): De lijst met bellers weergeven.
- [◀] (Telefoonboek): Nummers in het telefoonboek weergeven.
- [▶] (Opnieuw kiezen): De lijst met opnieuw te kiezen nummers weergeven.

## Aan de slag

### Basisstation

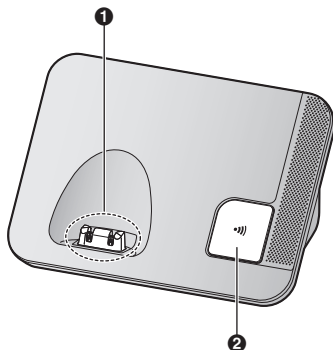

- 1 Oplaadcontacten  
2 [📶] (Zoeken)

### Pictogrammen display

#### Weergegeven symbolen op handset

Symbol	Betekenis
	Ontvangstkwaliteit: Hoe meer streepjes u ziet, hoe dichter de handset bij het basisstation is.
	Buiten bereik van basisstation
	Beveiliging voor gesprekken is ingesteld op "Verhoogd". (pagina 33)
	Oproep, intercom
	Handsfree functie is ingeschakeld. (pagina 17)
	De lijn is in gebruik. <ul style="list-style-type: none"> <li>• Langzaam knipperen wil zeggen dat het gesprek in de wacht staat.</li> <li>• Snel knipperen wil zeggen dat nu een inkomend gesprek wordt ontvangen.</li> </ul>
	Gemiste oproep*1 (pagina 35)

Symbol	Betekenis
	Ecomodus is ingesteld op "Eco". (pagina 16)
	Ecomodus is ingesteld op "Eco Plus". (pagina 16)
	Ruisonderdrukking is ingesteld. (pagina 18)
	Het display en de toetsverlichting staan uit. (pagina 26)
	Batterijniveau
	Alarm is ingeschakeld. (pagina 28)
	Privacymodus ingeschakeld. (pagina 26)
	Belvolume is uitgeschakeld. (pagina 25)
	Niet storen-modus is ingeschakeld. (pagina 29)
	Nummerblokkering.*1 (pagina 29)
	Nieuw voicemailbericht ontvangen.*2 (pagina 37)
	Babyfoon is ingeschakeld. De naam/het nummer naast het pictogram geeft de controlehandset aan. (pagina 31)
<b>Lijn bezet</b>	De lijn is in gebruik door iemand anders.

\*1 Alleen bij nummerherkenning

\*2 Alleen voor voicemailabonnees

#### Pictogrammen zachte toetsen handset

Pictogram	Actie
	Gaat terug naar het vorige scherm of de externe oproep.
	Menu weergeven.
<b>OK</b>	Accepteert huidige selectie.
	Bellen. (pagina 17)
	Beltoon tijdelijk uitschakelen voor inkomende gesprekken. (pagina 17)

Pictogram	Actie
	Een gesprek in de wacht plaatsen.
	Naar het telefoonboek.
	Telefoonnummers bewerken. (pagina 30)
	Voegt een nieuw nummer toe. (pagina 22, 31)
	Naar zoekmenu telefoonboek. (pagina 21)
	Schakelt toetsblokkering uit. (pagina 20)
	Stopt het alarm. (pagina 29)
	Sluimerknop voor het alarm. (pagina 29)
	Selecteert items of handsets. (pagina 16, 28)
	Slaat telefoonnummers op. (pagina 21)
	Wist het geselecteerde onderdeel.
	Hiermee voert u een intercomgesprek. (pagina 19)
<b>C</b>	Een nummer/teken wissen.
	Hiermee schakelt u de microfoon uit tijdens een gesprek.

## Aan- en uitzetten

Druk ongeveer 2 seconden op .

## Taalinstelling

### Displaytaal

- #1101**
- : Selecteer de gewenste taal. → **[OK]**
- 

## Datum en tijd

- #1101**
- Voer de huidige dag, maand en jaar in. → **[OK]**  
**Voorbeeld:** 15 juli 2014  
 **15 07 14**
- Voer de huidige tijd (uren en minuten) in.  
**Voorbeeld:** 9:30  
 **09 30**
  - U kunt de 24-uurs of 12-uurs klokweergave ("AM" of "PM") selecteren door op te drukken.
- [OK]** →

## Overige instellingen

### Instelling Slimme-toets (NR-toets)

De Instelling Slimme-toets (NR-toets) bevindt zich voor op de handset en geeft met knippen aan welke van de volgende functies u kunt inschakelen door op de toets te drukken.

- **Wanneer de NR-indicator snel knippert, kunt u:**
  - de oproep aannemen (externe oproep, intercom). (pagina 17, 19)
  - de oproep stoppen. (pagina 19)
  - de alarmtoon stoppen. (pagina 29)
- **Wanneer de NR-indicator langzaam knippert in standbymodus, kunt u:**
  - de bellerijst bekijken wanneer er gemiste oproepen zijn. (pagina 35)

Voor het activeren van deze functie moet de Instelling Slimme-toets op "Aan" zijn ingesteld. (pagina 16)

### Instelling Slimme-toets (NR-toets) gebruiken

Wanneer de NR-indicator snel/langzaam knippert, drukt u op **[NR]**.

- Bovenstaande functies kunnen worden ingeschakeld afhankelijk van de situatie.

## Aan de slag

- Als u een oproep aanneemt met de Instelling Slimme-toets, wordt de luidspreker geactiveerd.
- De functie kan zelfs worden geactiveerd als de handset op het basisstation of de oplader staat. U kunt praten zonder de handset op te pakken. Als u andere bewerkingen wilt uitvoeren, pakt u de handset op.

### Opmerking:

- Wanneer de toetsblokkering is ingeschakeld (pagina 20), kunnen inkomende oproepen worden beantwoord, maar zijn de volgende functies uitgeschakeld, zelfs als de **NR**-indicator langzaam knippert.
  - de bellerijst bekijken wanneer er gemiste oproepen zijn. (pagina 35)

## De Instelling Slimme-toets instellen



De Instelling Slimme-toets moet op "Aan" worden ingesteld voor de volgende functie.

- "Gem. gespr." (standaard: uitgeschakeld)
- De instelling kan per handset worden geconfigureerd.

1     

2 

- "✓" wordt weergegeven naast de geselecteerde functies.
- U heft de selectie van een functie op door nogmaals op  te drukken. "✓" verdwijnt.

3  → 

### Opmerking:

- Als de **NR**-indicator knippert wanneer de handset niet op het basisstation of de oplader is geplaatst, is het batterijgebruik hoger dan normaal.

## Instelling Ecomodus

Als er slechts één handset is geregistreerd en die handset bevindt zich op het basisstation, verlaagt het basisstation automatisch het zendvermogen met maximaal 99,9 %.

Wanneer de handset zich niet op het basisstation bevindt of als er meer handsets zijn geregistreerd, kunt u de gewenste ecomodusinstelling selecteren door te drukken op **[R/ECO]**.

De volgende instellingen zijn beschikbaar voor ecomodus.

- "Eco": verlaagt het zendvermogen van het basisstation in standbymodus met maximaal 90 %. Wanneer deze instelling is geselecteerd, wordt **ECO** weergegeven op het display van de handset in plaats van **Y**.
- "Eco Plus": verlaagt het zendvermogen van het basisstation in standbymodus maximaal. Wanneer deze instelling is geselecteerd, wordt **ECO+** weergegeven op het display van de handset in plaats van **Y**.
- "Eco Uit" (standaardinstelling): schakelt ecomodus uit. Wanneer deze instelling is geselecteerd, worden **ECO/ECO+** niet weergegeven op het display van de handset.

### Opmerking:

- Als een handset niet compatibel is met Eco Plus en geregistreerd is bij het basisstation, is "Eco Plus" niet beschikbaar. Als die handset geregistreerd is terwijl "Eco Plus" al geselecteerd was, wijzigt de instelling in "Eco Uit".
- Wanneer er een andere draadloze telefoon in de buurt is en die telefoon is in gebruik, wordt het zendvermogen van het basisstation mogelijk niet verlaagd.
- Wanneer ecomodus is ingesteld op "Eco Plus", is er een vertraging tussen de ontvangst van de oproep en het bellen van de handset.
- Wanneer de ecomodus is ingeschakeld, heeft het basisstation in standbymodus minder bereik.
- Als u de repeatermodus instelt op "AAN" (pagina 34):
  - wordt ecomodus uitgeschakeld.
  - wordt "Eco-modus" niet weergegeven in het menu op het display (pagina 26).
- Wanneer ecomodus is ingesteld op "Eco Plus", wordt de gebruiksduur van de batterij verlaagd (pagina 12).



### Nummers kiezen

- 1 Pak de handset op en toets het telefoonnummer in.
  - Druk als u een cijfer wilt corrigeren op [C].
- 2 [↶]
- 3 Als het gesprek is beëindigd, drukt u op [⏏] of plaatst u de handset op het basisstation of de oplader.

### De handsfree functie gebruiken

- 1 Kies het telefoonnummer en druk op [📞].
- 2 Als het gesprek beëindigd is, drukt u op [⏏].

#### Opmerking:

- Druk op [📞]/[↶] om terug te schakelen naar de ontvanger.

### Ontvangstvolume of luidsprekervolume aanpassen

Druk terwijl u spreekt meerdere keren op [+ ] of [- ].

### Telefoneren met behulp van de herhaallijst

De 10 laatst gebelde nummers worden in de herhaallijst opgeslagen (elk maximaal 24 cijfers).

- 1 [☑]
- 2 [↕]: Selecteer het gewenste nummer.
- 3 [↶]

### Een nummer uit de herhaallijst wissen

- 1 [☑]
- 2 [↕]: Selecteer het gewenste nummer. → [X]
- 3 [↕]: "JA" → [OK] → [⏏]

### Pauze (voor huiscentrale (PBX)/ internationale gesprekken)

Soms is een pauze vereist voor het telefoneren via huiscentrales of voor internationale gesprekken. Ook bij het opslaan van een toegangsnummer voor een belkaart en/of PIN in het telefoonboek is een pauze nodig (pagina 22).

**Voorbeeld:** als u een "0" moet kiezen voor een buitenlijn wanneer u via een huiscentrale belt:

- 1 [0] → [▲] (Pauze)
- 2 Kies het telefoonnummer. → [↶]

#### Opmerking:

- Iedere keer als u [▲] (Pauze) indrukt, wordt een pauze van 3 seconden ingevoerd.

### Oproepen beantwoorden

Wanneer een oproep wordt ontvangen, beginnen de beltoonindicator en NR-indicator snel te knippen.

- 1 Neem de handset op en druk op [↶] of [📞] als de telefoon overgaat.
- 2 Als het gesprek is beëindigd, drukt u op [⏏] of plaatst u de handset op het basisstation of de oplader.

**Beantwoorden met elke toets:** U kunt gesprekken aannemen door op een kiestoets te drukken.

**Automatisch praten:** U kunt gesprekken aannemen door eenvoudig de handset op te nemen (pagina 26).

**Beltoon handset tijdelijk uit:** u kunt de beltoon tijdelijk uitschakelen door op [🔇] te drukken.

### De Instelling Slimme-toets gebruiken

Wanneer de NR-indicator snel knippert, drukt u op [NR].

- De functie kan zelfs worden geactiveerd als de handset op het basisstation of de oplader staat (pagina 15).

U kunt het gesprek beëindigen door op [⏏] te drukken zonder de handset op te pakken.

### Het belvolume van de beltoon aanpassen

Druk tijdens het bellen herhaaldelijk op [+ ] of [- ] tot het gewenste belvolume wordt weergegeven.

## Telefoneren

### Handige functies tijdens een gesprek

#### Wachtstand

- 1 Druk tijdens een extern gesprek op **[⏸]**.
- 2 **[↕]**: “wacht” → **[OK]**
- 3 U haalt het gesprek weer uit de wacht door op **[↶]** te drukken.

#### Opmerking:

- Na 10 minuten in de wacht wordt de verbinding verbroken.

#### Microfoon uitschakelen

- 1 Druk tijdens een gesprek op **[🔇]**.
- 2 Als u wilt teruggaan naar het gesprek, drukt u op **[🔇]**.

#### Opnieuw bellen/flash

Met **[R/ECO]** kunt u speciale functies van uw huiscentrale gebruiken, zoals een gesprek doorverbinden of optionele telefoondiensten gebruiken.

#### Opmerking:

- Zie pagina 26 voor het wijzigen van de flashtijd.

#### Voor gebruikers van wisselgesprek of nummerherkenning

Als u wisselgesprek of nummerherkenning wilt gebruiken, moet u eerst een abonnement afsluiten bij uw serviceprovider.

U kunt dan oproepen ontvangen wanneer u al in gesprek bent. Als u een tweede oproep ontvangt op de telefoon, hoort u een speciale toon.

**Als u zich op nummerherkenningsdiensten abonneert met zowel nummerherkenning als wisselgesprek**, wordt informatie over de tweede beller weergegeven nadat u de toon voor de 2e oproep hoort op de handset.

- 1 Druk op **[R/ECO]** om de 2e oproep aan te nemen.

- 2 Druk op **[R/ECO]** om van de ene naar de andere oproep te gaan.

#### Opmerking:

- Raadpleeg uw serviceprovider voor meer informatie over en beschikbaarheid van deze dienst in uw land.

#### Ruisonderdrukking handset

Met deze functie kunt u de stem van de persoon met wie u spreekt, beter horen doordat het omgevingsgeluid van de telefoon van de andere partij wordt beperkt.

Druk op **[NR]** om deze functie in of uit te schakelen tijdens het spreken.

#### Opmerking:

- Afhankelijk van de omgeving waar deze handset wordt gebruikt, is de functie mogelijk niet altijd even effectief.
- Deze functie kan niet worden gebruikt wanneer u handsfree belt.

#### Equalizer handset

Deze functie zorgt ervoor dat de stem van uw gesprekspartner duidelijker overkomt. Het stemgeluid wordt natuurlijker weergegeven en is gemakkelijker te horen en te begrijpen.

- 1 Druk terwijl u spreekt op **[EQ]**.
- 2 **[↕]**: “Equalizer” → **[OK]**
- 3 **[↕]**: Selecteer de gewenste instelling.
- 4 Klik op **[OK]** om af te sluiten.

#### Opmerking:

- Afhankelijk van de toestand en kwaliteit van uw telefoonlijn kan deze functie de aanwezige ruis op de lijn versterken. Schakel deze functie uit als u problemen met het geluid ondervindt.
- Deze functie kan niet worden gebruikt wanneer u handsfree belt.

#### Gesprek delen

U kunt deelnemen aan een lopend extern gesprek. Druk op **[📞]** om deel te nemen aan het gesprek wanneer op de andere handset al een extern gesprek wordt gevoerd.

### Opmerking:

- Door de privacymodus in te schakelen (pagina 26) kunt u het onmogelijk maken dat iemand anders deelneemt aan uw externe gesprekken.

### Gesprekken doorverbinden/ vergaderen

Tussen 2 handsets kunnen externe gesprekken worden doorgeschakeld en er kan een conferentiegesprek worden opgezet met een externe partij.

- 1 Druk tijdens een extern gesprek op [☰].
- 2 [↕]: “Intercom” → [OK]
- 3 [↕]: Selecteer de gewenste unit. → [OK]
- 4 Wacht tot de opgeroepen handset wordt opgenomen.
  - Druk als er geen antwoord is op [↩] om terug te keren naar het externe gesprek.
- 5 **Doorschakelen voltooiën:**  
Druk op [☰].  
**Vergadering opzetten:**  
[☰] → [↕]: “Vergadering” → [OK]
  - Druk op [☰] als u de vergadering wilt verlaten. De andere 2 personen kunnen het gesprek voortzetten.
  - Het externe gesprek in de wacht plaatsen: [☰] → [↕]: “Wacht” → [OK]  
De vergadering voortzetten: [☰] → [↕]: “Vergadering” → [OK]
  - De vergadering annuleren: [☰] → [↕]: “stop vergadering” → [OK]  
U kunt het gesprek voortzetten met de externe beller.

### Handset zoeken

Als u een handset kwijt bent, kunt u er een oproep naar doen.

- 1 **Basisstation:** Druk op [☎].
  - Alle geregistreerde handsets blijven 1 minuut piepen.
- 2 Oproep stoppen:  
**Basisstation:** Druk op [☎].

**Handset:** druk op [☎].

### De Instelling Slimme-toets gebruiken

U kunt het opnemen ook stoppen met [NR].

### Intercom

Intercomgesprekken kunnen met meerdere handsets tegelijk worden gevoerd.

#### Opmerking:

- Wanneer u de handset wilt oproepen, blijft de opgeroepen handset 1 minuut piepen.
- Als u door de intercom praat en er komt een externe oproep binnen, hoort u 2 tonen. Druk op [☎] gevolgd door [↩] als u de oproep wilt aannemen.

### Een gesprek voeren via de intercom

- 1 [☰] → [☎]
- 2 [↕]: Selecteer de gewenste unit. → [OK]
- 3 Als het gesprek beëindigd is, drukt u op [☎].

### Een intercomoproep aannemen

- 1 Neem op met [↩].
- 2 Als het gesprek beëindigd is, drukt u op [☎].

### De Instelling Slimme-toets gebruiken

Neem op met [NR].

### Automatische intercom in- en uitschakelen

Met deze functie laat u de handset intercomoproepen automatisch aannemen. U hoeft niet op [↩] te drukken. Wanneer deze functie is ingesteld op “AAN”, neemt de controlehandset voor de babyfoonfunctie (pagina 32) ook automatisch oproepen van de babyfoon aan. De standaardinstelling is “UIT”.

- 1 [☰]#[2][7][3]

## Telefoneren

---

- 2 : Selecteer de gewenste instelling. →  
[OK] → 

---

## Toetsblokkering

De handset kan worden geblokkeerd, zodat er niet kan worden gebeld en er geen instellingen kunnen worden gemaakt. Binnenkomende gesprekken kunnen worden aangenomen, maar alle andere functies zijn uitgeschakeld als toetsenblokkering is ingeschakeld.

Als u toetsblokkering wilt inschakelen, drukt u ongeveer 3 seconden op .

- Als u toetsblokkering wilt uitschakelen, drukt u ongeveer 3 seconden op .

### Opmerking:

- Er kunnen geen noodnummers worden gebeld als toetsblokkering is ingeschakeld.

## Telefoonboek

U kunt 150 namen (max. 16 tekens) en telefoonnummers (max. 24 cijfers) toevoegen aan het telefoonboek en elke naam aan een door u gewenste categorie toewijzen.

### Belangrijk:

- Alle namen kunnen worden gedeeld door elke geregistreerde handset.

## Nummers in het telefoonboek toevoegen

- 1 [□□] → [☐☐]
- 2 [↕]: "Nieuw nummer" → [OK]
- 3 Voer de betreffende naam in. → [OK]
  - U kunt de tekeninvoermodus wijzigen door te drukken op [R/ECO] (pagina 37).
- 4 Voer het betreffende telefoonnummer in. → [OK]
- 5 [↕]: selecteer de gewenste categorie. → [OK] 2 keer → [☎]

## Een nummer uit de terugbellijst in het telefoonboek opslaan

- 1 [☎]
- 2 [↕]: Selecteer het gewenste nummer. → [☎]
- 3 Als u de naam wilt opslaan, gaat u verder bij stap 3, "Namen bewerken", pagina 22.

## Bellerinfo in het telefoonboek opslaan

- 1 [→]
- 2 [↕]: Selecteer het gewenste nummer. → [☐☐]
- 3 [↕]: "CID opslaan" → [OK]
- 4 [↕]: "Telefoonboek" → [OK]
- 5 Als u de naam wilt opslaan, gaat u verder bij stap 3, "Namen bewerken", pagina 22.

## Categorieën

Met categorieën vindt u snel en gemakkelijk nummers in het telefoonboek. U kunt de categorienamen ("Familie", "Vrienden" enzovoort) wijzigen. Door verschillende beltonen toe te wijzen aan verschillende categorieën bellers, kunt u identificeren wie er belt (beltoon voor categorie) als u bent geabonneerd op de service voor nummerherkenning.

## Categorienamen wijzigen/beltoon voor categorie instellen

- 1 [□□] → [☐☐]
- 2 [↕]: "Belgroep" → [OK]
- 3 [↕]: Selecteer de gewenste categorie. → [OK]
- 4 **Categorienamen wijzigen**  
[↕]: "Groep Naam" → [OK] → Bewerk de naam (max. 10 tekens). → [OK]  
**Categoriebeltoon instellen**  
[↕]: Selecteer de huidige instelling voor de beltoon van de categorie. → [OK] → [↕]: Selecteer de gewenste beltoon. → [OK]
- 5 [☎]

## Nummers in het telefoonboek opzoeken en bellen

- 1 [□□]
- 2 **Door alle nummers bladeren**  
[↕]: Selecteer het gewenste nummer.  
**Zoeken op het eerste teken**
  - ① Druk op de kiestoets ([0] t/m [9] of [#]) voor het teken waarnaar u zoekt (pagina 37).
  - ② [↕]: Blader door het telefoonboek indien nodig.**Zoeken op categorie**
  - ① [☎] → [↕]: "Belgroep" → [OK]
  - ② [↕]: Selecteer de gewenste categorie. → [OK]
  - ③ [↕]: Blader door het telefoonboek indien nodig.
- 3 [☎]

## Telefoonboek

### Namen bewerken

- 1 Ga naar de gewenste naam (pagina 21). → [REDACTED]
- 2 [↕]: "Wijzigen" → [OK]
- 3 Bewerk indien nodig de naam. → [OK]
- 4 Bewerk indien nodig het telefoonnummer. → [OK]
- 5 [↕]: selecteer de gewenste categorie (pagina 21). → [OK] 2 keer
- 6 [🔄]

### Nummers wissen

#### Een nummer wissen

- 1 Ga naar de gewenste naam (pagina 21). → [REDACTED]
- 2 [↕]: "Wissen" → [OK]
- 3 [↕]: "JA" → [OK] → [🔄]

#### Alle nummers wissen

- 1 [REDACTED] → [REDACTED]
- 2 [↕]: "Alles wissen" → [OK]
- 3 [↕]: "JA" → [OK]
- 4 [↕]: "JA" → [OK] → [🔄]

### Doorkiezen

Met behulp van deze functie kunt u een telefoonnummer uit het telefoonboek kiezen terwijl u in gesprek bent. U kunt deze functie bijvoorbeeld gebruiken voor het doorgeven van belkaarttoegangsnummers of PIN-codes die u in het telefoonboek heeft opgeslagen, zodat u deze niet met de hand hoeft in te voeren.

- 1 Druk tijdens een extern gesprek op [REDACTED].
- 2 [↕]: "Telefoonboek" → [OK]
- 3 [↕]: Selecteer het gewenste nummer.
- 4 Druk op [🔄] (rechter functietoets) om het nummer te kiezen.

#### Opmerking:

- Druk bij het opslaan van een toegangsnummer voor een belkaart en/of PIN als één nummer in het telefoonboek op [⏸] (Pauze) om zo nodig een pauze toe te voegen na het nummer en de PIN (pagina 17).

### Snelkiesnummer

U kunt 1 telefoonnummer toewijzen aan elke kiestoets (1) tot en met (9) op de handset.

### Telefoonnummers toewijzen aan snelkiesstoetsen

#### ■ Door telefoonnummers in te voeren:

- 1 Houd de gewenste snelkiesstoets (1) t/m (9) ingedrukt. → [REDACTED]
- 2 [↕]: "Handmatig" → [OK]
- 3 Voer de naam in (maximaal 16 tekens). → [OK]
- 4 Voer het telefoonnummer in (maximaal 24 cijfers). → [OK] 2 keer → [🔄]

#### ■ Vanuit het telefoonboek:

- 1 Houd de gewenste snelkiesstoets (1) t/m (9) ingedrukt. → [REDACTED]
- 2 [↕]: "Tel.boek" → [OK]
- 3 [↕]: Selecteer het gewenste nummer.
- 4 [OK] → [🔄]

#### Opmerking:

- Als u een naam in het telefoonboek bewerkt die is toegewezen aan een snelkiesstoets, worden de wijzigingen in de naam niet doorgevoerd in de snelkiesstoets.

### Een naam bewerken

- 1 Houd de gewenste snelkiesstoets (1) t/m (9) ingedrukt. → [REDACTED]
- 2 [↕]: "Wijzigen" → [OK]
- 3 Bewerk indien nodig de naam. → [OK]
- 4 Bewerk indien nodig het telefoonnummer. → [OK] 2 keer → [🔄]

---

**Een nummer wissen**

- 1 Houd de gewenste snelkiesstoets ([1] t/m [9]) ingedrukt. → [☒]
- 2 [↕]: "wissen" → [OK]
- 3 [↕]: "JA" → [OK] → [☎]

---

**Een naam bekijken/Een gesprek voeren**

- 1 Houd de gewenste snelkiesstoets ([1] t/m [9]) ingedrukt.
- 2 U kunt bellen door op [☎] te drukken.

## Programmeren



### Menulijst

Er zijn 2 manieren om toegang te krijgen tot de functies.

#### ■ Door de menu's op het display bladeren

- 1 
- 2 Druk op [▼], [▲], [▶] of [◀] om het gewenste hoofdmenu te selecteren. → [OK]
- 3 Druk op [▼] of [▲] om het gewenste onderdeel in de volgende submenu's te selecteren. → [OK]
- 4 Druk op [▼] of [▲] om de gewenste instelling te selecteren. → [OK]

#### ■ Met behulp van directe opdrachtcode

- 1  → Voer de gewenste code in.  
Voorbeeld: druk op #101.
- 2 Selecteer de gewenste instelling. → [OK]

#### Opmerking:

- Als u het menu wilt afsluiten, drukt u op .
- In de volgende tabel staan de standaardinstellingen tussen < >.
- In de volgende tabel geeft  het paginanummer voor referentie aan.
- De volgorde van weergegeven menu's en submenu's kan per model verschillen.

### Tabel met menustructuur en directe opdrachtcode

Hoofdmenu:  "TijdsInstelling"

Submenu 1	Submenu 2	Instellingen	Code	
Datum/tijd instellen <sup>*1</sup>	-	-	#101	15
Memo Alarm	Alarm1-3	Eenmalig Dagelijks Wekelijks <UIT>	#720	28
Tijdsaanpass. <sup>*1, *3</sup>	-	<Beller ID> Handmatig	#226	-

Hoofdmenu:  "Bellerlijst"

Bediening	Code	
Bellerlijst weergeven.	#213	35

Hoofdmenu:  "Intercom"

Bediening	Code	
De gewenste unit oproepen.	#274	19



## Programmeren

Hoofdmenu:  "Oorspr. instell."

Submenu 1	Submenu 2	Instellingen	Code	
Beltoon instellen	Belvolume	UIT-6 <6>	#160	-
	Beltoon <sup>4</sup>	<Beltoon 1>	#161	-
	Niet storen-modus - Aan/uit	AAN <UIT>	#238	29
	Niet storen-modus - Start/einde	<23:00/06:00>	#237	29
	Niet storen-modus - Belvertraging	30 sec. <60 sec.> 90 sec. 120 sec. Niet overg.	#239	29
	Niet storen-modus - Selecteer groep	Belgroep 1-9	#241	29
	Eerste keer overgaan <sup>*1,*5</sup>	<AAN> UIT	#173	-
TijdsInstelling	Datum/tijd instellen <sup>*1</sup>	-	#101	15
	Memo Alarm - Alarm1-3	Eenmalig Dagelijks Wekelijks <UIT>	#720	28
	Tijdsaanpass. <sup>*1,*3</sup>	<Beller ID> Handmatig	#226	-
Instel. sleutelvinder <sup>6</sup> - 1:Nieuw app. Toevoegen (voor Vinder1) <sup>7</sup> - 2:Nieuw app. Toevoegen (voor Vinder2) - 3:Nieuw app. Toevoegen (voor Vinder3) - 4:Nieuw app. Toevoegen (voor Vinder4)	Naam aanpassen <sup>*1</sup>	Vinder1	#6561	-
		Vinder2 <sup>8</sup>	#6562 <sup>9</sup>	
		Vinder3 <sup>8</sup>	#6563 <sup>9</sup>	
		Vinder4 <sup>8</sup>	#6564 <sup>9</sup>	
	Aan/Afmelden	-	#6571	-
			#6572 <sup>9</sup>	
			#6573 <sup>9</sup>	
			#6574 <sup>9</sup>	
	Handset annuleren	-	#6581	-
			#6582 <sup>9</sup>	
		#6583 <sup>9</sup>		
		#6584 <sup>9</sup>		

## Programmeren

Submenu 1	Submenu 2	Instellingen	Code	
Nummerblokkering <sup>*1</sup>	Enkel nummer	-	#217	29
	Meerdere nummers	-		
	Onbekend	AAN <UIT>	#240	30
Snelkiezn	-	-	#261	22
Eco-modus <sup>*1, *10</sup>	-	<UIT> Eco Eco Plus	#725	16
Beveiliging <sup>*1, *10</sup>	-	<Normaal> Verhoogd	#729	33
Display instellen	LCD & toets verlichting	<AAN> UIT	#276	-
	Contrast (Displaycontrast)	Niveau 1-4 <2>	#145	-
	Handsetnaam	-	#104	32
	Display naam	AAN <UIT>	#105	32
Instelling Slimme-toets	-	-	#278	16
Automatisch Intercom	-	AAN <UIT>	#273	19
Ttstonen	-	<AAN> UIT	#165	-
Kiesrestrictie <sup>*1</sup>	-	-	#256	33
Auto Spreken <sup>*11</sup>	-	AAN <UIT>	#200	17
Lijninstelling	Flashtijd <sup>*1, *12</sup>	900 msec. 700 msec. 600 msec. 400 msec. 300 msec. 250 msec. 200 msec. 160 msec. <110 msec.> 100 msec. 90 msec. 80 msec.	#121	18
Privémodus <sup>*1, *13</sup>	-	AAN <UIT>	#194	-
PIN Basis <sup>*1</sup>	-	<0000>	#132	33

## Programmeren

Submenu 1	Submenu 2	Instellingen	Code	
Repeater Modus*1	-	AAN <UIT>	#138	34
Aan/Afmelden	Aanmelden	-	#130	34
	Handset annuleren*2	-	#131	34
Taal	Display	<Nederlands>	#110	15

Hoofdmenu: 😊 "Babyfoon"

Submenu 1	Submenu 2	Instellingen	Code	
Aan/uit	-	AAN <UIT>	#268	31
Gevoeligheid	-	Laag <Gemiddeld> Hoog	#269	32

Hoofdmenu: 📞 "Sleutelvinder"\*6

Submenu 1	Submenu 2	Instellingen	Code	
Zoeken	-	-	#655	-
Baterij controle	-	-		

Hoofdmenu: 🎵 "Beltoon instellen"\*14

Submenu 1	Submenu 2	Instellingen	Code	
Belvolume	-	UIT-6 <6>	#160	-
Beltoon*4	-	<Beltoon 1>	#161	-
Niet storen-modus	Aan/uit	AAN <UIT>	#238	29
	Start/einde	<23:00/06:00>	#237	29
	Belvertraging	30 sec. <60 sec.> 90 sec. 120 sec. Niet overg.	#239	29
	Selecteer groep	Belgroep 1-9	#241	29
Eerste keer overgaan*1, *5	-	<AAN> UIT	#173	-

\*1 Als u deze instellingen programmeert met een van de handsets, hoeft u hetzelfde item niet te programmeren met een andere handset.

\*2 Dit menu wordt niet weergegeven wanneer u door de menu's op het display bladert. Het is alleen beschikbaar met de directe opdrachtcode.

\*3 Met deze functie worden de datum en tijd automatisch aangepast telkens wanneer nummerinformatie met datum en tijd wordt ontvangen.

## Programmeren

- Selecteer “**Beller ID**” als u deze functie wilt inschakelen. Selecteer “**Handmatig**” als u deze functie wilt uitschakelen. (Alleen bij nummerherkenning)
- Stel eerst de datum en tijd in als u deze functie wilt gebruiken (pagina 15).
- \*4 De bij dit product meegeleverde melodieën (“**Beltoon 3**” - “**Beltoon 40**”) worden gebruikt met toestemming van © 2012 Copyrights Vision Inc.
- \*5 Als u geen beltoon wilt horen voordat de bellerinfo wordt ontvangen, stelt u deze optie in op “**UIT**”. (Alleen bij nummerherkenning)  
U kunt het eerste belseinbeeld alleen verwijderen als de eenheid standaard 2 of meer keer overgaat. Deze instelling is afhankelijk van uw serviceprovider.
- \*6 Deze instelling is beschikbaar wanneer u de sleutelvinder hebt (KX-TGA20EX). Lees de installatiehandleiding voor meer informatie over de sleutelvinder.
- \*7 Voor modellen waarbij een sleutelvinder wordt meegeleverd, wordt in de display “**1:Vinder1**” weergegeven.
- \*8 Als u 2 of meer sleutelvinders registreert.
- \*9 Als u 2 of meer sleutelvinders hebt.
- \*10 Dit menu wordt niet weergegeven wanneer de repeatermodus is ingesteld op “**AAN**”.
- \*11 Als u zich abonneert op nummerherkenning en de gegevens van de beller wilt zien nadat u de handset hebt opgepakt om een oproep aan te nemen, moet u deze functie uitschakelen.
- \*12 De flashtijd hangt af van de telefooncentrale of huiscentrale. Neem zo nodig contact op met de leverancier van de centrale.
- \*13 Door deze functie in te schakelen kunt u het onmogelijk maken dat iemand anders deelneemt aan uw externe gesprekken.
- \*14 Dit menupictogram wordt weergegeven wanneer de sleutelvinder niet is geregistreerd.

## Alarm

Het alarm gaat 1 minuut af op de ingestelde tijd en wordt 5 maal herhaald met een interval van 5 minuten (sluimerfunctie). Er kan ook een tekstmemo worden weergegeven voor het alarm. Per handset kunnen in totaal 3 aparte alarmtijden worden geprogrammeerd. Per alarmtijd zijn er 3 verschillende alarmopties (eenmaal, dagelijks of wekelijks) die u kunt instellen.

### Belangrijk:

- Controleer of de datum en tijd van het toestel goed zijn ingesteld (pagina 15).
- [**☰**] [**#**] [**7**] [**2**] [**0**]
  - Selecteer een alarm door te drukken op [**1**] tot en met [**3**]. → [**OK**]
  - [**⬆**]: Selecteer de gewenste alarmoptie. → [**OK**]

“**UIT**”

Schakelt het alarm uit. Ga naar stap 9.

“**Eenmalig**”

Het alarm gaat één keer op de ingestelde tijd af.

“**Dagelijks**”

Het alarm gaat dagelijks op de ingestelde tijd af. Ga naar stap 5.

“**Wekelijks**”

Het alarm gaat wekelijks op de ingestelde tijd (en) af.

- Ga verder met de procedure volgens de gekozen optie in stap 3.
  - **Eenmalig:**  
Voer de gewenste dag en maand in. → [**OK**]
  - **Wekelijks:**  
[**⬆**]: Selecteer de gewenste dag van de week en druk op [**✓**]. → [**OK**]
- Stel de gewenste tijd in. → [**OK**]
- Voer een tekstmemo in (max. 10 tekens). → [**OK**]

- 7 **[↕]**: Selecteer de gewenste alarmtoon. → **[OK]**
- Wij raden u aan een andere melodie te selecteren dan de melodie die wordt gebruikt voor externe gesprekken.
- 8 **[↕]**: Selecteer de gewenste sluimerinstelling. → **[OK]**
- 9 **[OK]** → **[🔔]**

### Opmerking:

- Druk op **[🔕]** om het alarm volledig te stoppen.
- Als de handset in gebruik is, gaat het alarm pas af wanneer de handset weer in stand-by staat.
- Druk op elke willekeurige kiestoets van **[NR]** of **[🔔]** om het geluid te stoppen maar de sluimerfunctie ingeschakeld te houden.
- Als u een externe oproep wilt plaatsen wanneer de sluimerfunctie is ingeschakeld, moet u de sluimerfunctie stoppen voordat u de oproep plaatst.

## Niet storen-modus

Met de Niet storen-modus stelt u een periode in waarin de handset niet overgaat voor externe gesprekken. Deze functie is handig als u niet wilt worden gestoord als u bijvoorbeeld slaapt. De Niet storen-modus kan per handset worden ingesteld. Met de categoriefunctie van het telefoonboek (pagina 21) kunt u ook bellercategorieën selecteren, waarvoor de modus Niet storen niet geldig is en de handset wel overgaat (alleen met nummerherkenning).

### Belangrijk:

- Controleer of de datum en tijd van het toestel goed zijn ingesteld (pagina 15).
- Als u het alarm hebt ingesteld, gaat het alarm ook af als de modus Niet storen is ingeschakeld.

## De modus Niet storen in- en uitschakelen

- 1 **[☰]#238**
- 2 **[↕]**: Selecteer de gewenste instelling. → **[OK]**
- Als u "UIT" selecteert, moet u ter afsluiting drukken op **[🔔]**.
- 3 Voer het tijdstip in waarop u de functie wilt laten starten. → **[OK]**

- 4 Voer het tijdstip (uur en minuut) in waarop u de functie wilt laten eindigen. → **[OK]** → **[🔔]**

## Start- en eindtijd wijzigen

- 1 **[☰]#237**
- 2 Ga verder vanaf stap 3, "De modus Niet storen in- en uitschakelen", pagina 29.

## Belvertraging instellingen

Met deze instelling laat u de handset overgaan tijdens de modus Niet storen als de beller lang genoeg wacht. De handset gaat over nadat de ingestelde wachttijd is verstreken. Als u "Niet overg." selecteert, gaat de handset tijdens de modus Niet storen niet over.

- 1 **[☰]#239**
- 2 **[↕]**: Selecteer de gewenste instelling. → **[OK]** → **[🔔]**

## Categorieën selecteren waarvoor de modus Niet storen niet geldt

- 1 **[☰]#241**
- 2 Selecteer de gewenste categorieën door op **[1]** tot en met **[9]** te drukken.
- "✓" wordt weergegeven naast de geselecteerde categorieën.
  - Druk nogmaals op dezelfde kiestoets om een geselecteerde categorie te annuleren. "✓" wordt weergegeven.
- 3 **[OK]** → **[🔔]**

## Nummerblokkering

Deze functie weigert oproepen van ongewenste bellers (alleen met nummerherkenning). De volgende items zijn beschikbaar wanneer telefoonnummers worden opgeslagen in de lijst met oproepblokkeringen (max. 50).

- "Enkel nummer": het apparaat kan oproepen van specifieke telefoonnummers weigeren.
- "Meerdere nummers": het apparaat kan oproepen weigeren die beginnen met een nummer dat is opgeslagen in de lijst met

## Programmeren

geblokkeerde oproepen, zoals de eerste cijfers van een gratis telefoonnummer of bepaalde netnummers.

U kunt ook instellen dat oproepen zonder telefoonnummer op het toestel worden geweigerd. Als nu een oproep binnenkomt, gaat het toestel niet over op het moment waarop de beller wordt geïdentificeerd. Als het telefoonnummer van de beller in de lijst met geblokkeerde nummers staat, wordt er geen geluid weergegeven en wordt vervolgens de verbinding verbroken.

### Belangrijk:

- Geweigerde oproepen worden opgeslagen in de bellerlijst.

## Ongewenste bellers opslaan

### Een telefoonnummer opslaan

#### Belangrijk:

- U moet ook het netnummer opslaan wanneer u telefoonnummers opslaat in de lijst met geblokkeerde nummers.

#### ■ Vanuit de bellerlijst:

- 1 **[➔]**
- 2 **[↕]**: Selecteer het nummer dat moet worden geblokkeerd. → **[☐☐☐]**
- 3 **[↕]**: "CID opslaan" → **[OK]**
- 4 **[↕]**: "Nummerblokkering" → **[OK]**
- 5 **[↕]**: "JA" → **[OK]** → **[☑]**

#### ■ Door de telefoonnummers in te voeren:

- 1 **[☐☐☐]#217**
- 2 **[↕]**: "Enkel nummer" → **[OK]**
- 3 **[☐☐☐]** → **[↕]**: "Toevoegen" → **[OK]**
- 4 Voer het telefoonnummer in (maximaal 24 cijfers).
  - Druk voor het wissen van een cijfer op **[C]**.
- 5 **[OK]** → **[☑]**

### Meerdere nummers opslaan

- 1 **[☐☐☐]#217**
- 2 **[↕]**: "Meerdere nummers" → **[OK]**
- 3 **[☐☐☐]** → **[↕]**: "Toevoegen" → **[OK]**

- 4 Voer het gewenste nummer in (2-8 cijfers).
  - Druk voor het wissen van een cijfer op **[C]**.
- 5 **[OK]** → **[☑]**

## Inkomende oproepen zonder telefoonnummer blokkeren

U kunt oproepen weigeren wanneer deze geen telefoonnummer hebben, zoals bij afgeschermd nummers.

- 1 **[☐☐☐]#217**
- 2 **[↕]**: Selecteer de gewenste instelling. → **[OK]**
- 3 **[☑]**

## Geblokkeerde nummers weergeven/ bewerken/wissen

- 1 **[☐☐☐]#217**
- 2 **[↕]**: "Enkel nummer" of "Meerdere nummers" → **[OK]**
- 3 **[↕]**: Selecteer het gewenste nummer.
  - Als u wilt stoppen, drukt u op **[☑]**.
- 4 **Nummer bewerken:**  
**[☐☐☐]** → Bewerk het nummer. → **[OK]** → **[☑]**  
**Cijfers verwijderen:**  
**[X]** → **[↕]**: "JA" → **[OK]** → **[☑]**

#### Opmerking:

- Druk tijdens het bewerken op de gewenste kiestoets om toe te voegen en **[C]** om te wissen.

## Alle geblokkeerde nummers wissen

- 1 **[☐☐☐]#217**
- 2 **[↕]**: "Enkel nummer" of "Meerdere nummers" → **[OK]**
- 3 **[☐☐☐]** → **[↕]**: "Alles wissen" → **[OK]**
- 4 **[↕]**: "JA" → **[OK]**
- 5 **[↕]**: "JA" → **[OK]** → **[☑]**

### Babyfoon

Met deze functie luistert u naar een kamer waar een andere handset staat, zodat u gemakkelijk verschillende delen van een huis of gebouw kunt controleren. De gecontroleerde handset (die bijvoorbeeld in de kamer van de baby is gezet) belt automatisch de controlehandset of een opgeslagen telefoonnummer als er een geluid wordt waargenomen.

#### Belangrijk:

- Test de babyfoonprocedure om te controleren of deze functie juist is ingesteld. U kunt bijvoorbeeld de gevoeligheid van de babyfoon testen. Controleer de verbinding als u de babyfoon doorschakelt naar een buitenlijn.
- Deze functie moet niet worden gebruikt als vervanging voor medisch of zorgverlenend toezicht. Het is de verantwoordelijkheid van de zorgverlener om in de buurt te blijven in geval van onverwachte gebeurtenissen.

#### Opmerking:

- Als het toestel op een PBX-systeem is aangesloten, kunt u de babyfoon niet instellen.
- Het batterijgebruik is hoger dan normaal in de babyfoonmodus. We raden aan de gecontroleerde handset op het basisstation of de oplader te laten staan.
- De gecontroleerde handset gaat niet over in de babyfoonmodus.

### De babyfoon instellen

Stel de handset in die wordt gecontroleerd (bijvoorbeeld de handset in de babykamer).

#### Controleren met een handset

De interne babyfoon is alleen beschikbaar tussen handsets.

- 1 **[☰] [#] [2] [6] [8]**
- 2 **[↕]: "AAN" → [OK]**
- 3 **[↕]:** Selecteer het nummer van de handset waarmee u wilt controleren. → **[OK]**
  - "Babyfoon" wordt weergegeven.
  - De geregistreerde naam/nummer van de handset wordt weergegeven.

#### Opmerking:

- Wanneer deze functie is ingeschakeld, kan een andere handset de gecontroleerde handset horen door een intercomgesprek te plaatsen.

#### Controleren vanaf een buitenlijn

##### ■ Vanuit het telefoonboek:

- 1 **[☰] [#] [2] [6] [8]**
- 2 **[↕]: "AAN" → [OK]**
- 3 **[↕]:** Selecteer "Extern" om te controleren vanaf een buitenlijn. → **[☒] → [☑]**
- 4 **[↕]: "Telefoonboek" → [OK]**
- 5 **[↕]:** Selecteer het gewenste item in het telefoonboek. → **[OK]**
  - "Babyfoon" wordt weergegeven.

#### Opmerking:

- Als u een item in het telefoonboek bewerkt dat is toegewezen voor controle, wordt het bewerkte item niet overgebracht naar de babyfoon.

##### ■ Door telefoonnummers in te voeren:

- 1 **[☰] [#] [2] [6] [8]**
- 2 **[↕]: "AAN" → [OK]**
- 3 **[↕]:** Selecteer "Extern" om te controleren vanaf een buitenlijn. → **[☒] → [☑]**
- 4 **[↕]: "Handmatig" → [OK]**
- 5 Voer de gewenste naam in. → **[OK]**
- 6 Voer het gewenste nummer in. → **[OK] 2 keer**
  - "Babyfoon" wordt weergegeven.

#### Opmerking:

- De geregistreerde naam/nummer wordt weergegeven.

#### De babyfoon uitschakelen

De gecontroleerde handset kan niet worden gebruikt wanneer de babyfoon is ingesteld op "AAN".

- 1 Druk op **[☰]** op de handset die wordt gecontroleerd.
- 2 **[↕]: "Aan/uit" → [OK]**
- 3 **[↕]: "UIT" → [OK] → [☑]**





- 2 : Selecteer de gewenste instelling. →  
[OK] →

### Kiesrestrictie

U kunt ervoor zorgen dat vanaf bepaalde handsets bepaalde telefoonnummers niet kunnen worden gebeld. U kunt kiesrestrictie instellen voor maximaal 6 telefoonnummers en aangeven voor welke handsets de restrictie geldt. Als u hier netnummers opslaat, voorkomt u dat vanaf de beperkte handsets een telefoonnummer met dat netnummer kan worden gebeld.

- 1 #256
- 2 Voer de basisstation-PIN in (standaard: "0000").
  - Raadpleeg een officieel servicecentrum als u uw PIN bent vergeten.
- 3 Selecteer de handsets waarvoor u een restrictie wilt instellen door op tot en met te drukken.
  - Alle handsets die op het basisstation zijn geregistreerd, worden weergegeven.
  - "✓" wordt weergegeven naast de geselecteerde handsets.
  - Druk nogmaals op dezelfde kiestoets om een geselecteerde handset te annuleren. "✓" verdwijnt.
- 4 [OK]
- 5 Selecteer een geheugenlocatie door op tot en met te drukken. → [OK]
- 6 Voer het telefoonnummer of netnummer in dat u wilt uitschakelen (max. 8 cijfers). → [OK] →

### Beveiliging voor oproepen verhogen

U kunt de beveiliging voor telefoongesprekken verhogen door deze functie in te stellen op "Verhoogd". Wanneer "Verhoogd" is geselecteerd, wordt weergegeven. De standaardinstelling is "Normaal".

- 1 #729
- 2 : na selectering gewenste instelling. → [OK]
- 3

### Opmerking:

- Als u de repeatermodus instelt op "AAN" (pagina 34):
  - wordt beveiliging ingesteld op "Normaal" en wordt weergegeven.
  - wordt "Beveiliging" niet weergegeven in het menu op het display (pagina 26).
- Wanneer verhoogde beveiliging wordt ingeschakeld, kan het geluid tijdens gesprekken worden onderbroken.

### De PIN (Personal Identification Number: persoonlijk identificatienummer) van het basisstation wijzigen

#### Belangrijk:

- Noteer uw nieuwe PIN (Persoonlijk identificatienummer) als u de PIN wijzigt. De PIN wordt niet door het toestel weergegeven. Raadpleeg een officieel servicecentrum als u uw PIN bent vergeten.

- 1 #132
- 2 Voer de huidige basisstation-PIN van 4 cijfers in (standaard: "0000").
- 3 Voer de nieuwe basisstation-PIN van 4 cijfers in. → [OK]
- 4 : "JA" → [OK] →

### Een apparaat registreren

#### Aanvullende apparaten bedienen

#### Aanvullende handsets

Bij het basisstation kunnen maximaal 6 handsets worden geregistreerd.







#### Belangrijk:

- Het additionele model handset voor dit toestel vindt u op pagina 4. Als een ander handsetmodel wordt gebruikt, zijn sommige bewerkingen mogelijk niet beschikbaar.

## Programmeren









### Een handset bij het basisstation registreren

De meegeleverde handset en het basisstation zijn reeds geregistreerd. Als om de een of andere reden de handset niet op het basisstation is geregistreerd (als bijvoorbeeld  wordt weergegeven, ook al is de handset in de buurt van het basisstation), registreert u de handset opnieuw.

- Handset:**  
    
- Basisstation:**  
Houd ongeveer 5 seconden  ingedrukt.
  - Als alle geregistreerde handsets overgaan, breekt u nogmaals af met  en herhaalt u deze stap.
- Handset:**  
**[OK]** → Wacht tot “PIN Basis” wordt weergegeven. → Voer de basisstation-PIN in (standaard: basisstation “0000”). → **[OK]**
  - Raadpleeg een officieel servicecentrum als u uw PIN bent vergeten.

### De registratie van een handset opheffen

Een handset kan zijn eigen registratie bij het basisstation annuleren of die van andere handsets die zijn geregistreerd bij hetzelfde basisstation. Hierdoor kan de handset de draadloze verbinding met het systeem beëindigen.

-     
  - Alle handsets die op het basisstation zijn geregistreerd, worden weergegeven.
- : Selecteer de handset die u wilt annuleren. → **[OK]**
- : “JA” → **[OK]** → 

### Het bereik van het basisstation vergroten

U kunt het signaalbereik van het basisstation vergroten met een DECT-repeater. Gebruik alleen de Panasonic DECT-repeater zoals vermeld op pagina 4. Raadpleeg uw Panasonic-dealer voor meer informatie.

#### Belangrijk:

- Voordat u de repeater bij dit basisstation registreert, schakelt u de repeatermodus in.

- Gebruik niet meer dan één repeater tegelijk.





### De repeatermodus instellen

-     
- : Selecteer de gewenste instelling. → **[OK]** → 

### De DECT-repeater (KX-A405/KX-A406) registreren bij het basisstation

#### Opmerking:

- Gebruik een repeater die nog niet is geregistreerd bij een andere unit. Als de repeater is geregistreerd bij een andere unit, moet u eerst de registratie opheffen. Raadpleeg hiervoor de installatiehandleiding van de DECT-repeater.

- Basisstation:**  
Houd ongeveer 5 seconden  ingedrukt.
- DECT-repeater:**  
Sluit de wisselstroomadapter aan en wacht tot de -indicator en de -indicator groen gaan branden.
- Basisstation:**  
Druk op  om de registratiemodus af te sluiten.

## Nummerherkenningservice

### Nummerherkenningservice gebruiken

#### Belangrijk:

- Dit apparaat ondersteunt nummerherkenning. Om nummerherkenning te kunnen gebruiken moet u er wel op zijn geabonneerd. Neem voor details contact op met uw serviceprovider.

### Nummerherkennings mogelijkheden

Als u een externe oproep ontvangt, worden de gegevens van de beller weergegeven.

De bellergegevens van de laatste 50 bellers worden in de lijst met bellers geregistreerd, gesorteerd van meest recent tot oudste.

- Als het apparaat geen identificatiegegevens kan ontvangen, wordt het volgende weergegeven:
  - “Geen melding”: de beller heeft gebeld uit een plaats waar nummerherkenning niet beschikbaar is.
  - “Anon. beller”/“Anonieme beller”<sup>\*1</sup>: de beller heeft ervoor gekozen om zijn gegevens niet te verzenden.
- Als het apparaat is aangesloten op een huiscentrale (PBX), kunt u mogelijk de identificatiegegevens van de beller niet ontvangen. Neem contact op met de leverancier van de centrale.

\*1 Zichtbaar tijdens het raadplegen van de lijst met bellers.

### Gemiste oproepen

Als een oproep niet wordt aangenomen, wordt deze door het toestel als een gemiste oproep beschouwd en wordt → weergegeven. Hierdoor weet u of u de bellerlijst moet bekijken om te zien wie er heeft gebeld terwijl u weg was.

Zelfs als er maar één gemiste oproep in de bellerlijst wordt weergegeven (pagina 35), verdwijnt → van het display. Wanneer u nog een nieuwe oproep ontvangt, wordt → opnieuw weergegeven.

#### Opmerking:

- Zelfs als er ongeziene gemiste oproepen zijn, verdwijnt → van het stand-by display als de volgende handeling wordt uitgevoerd met één van de geregistreerde handsets:

- Vervanging op het basisstation of de oplader.
- Drukken op [📞].

### Weergave van namen uit telefoonboek

Als nummerinformatie wordt ontvangen die overeenkomt met een nummer dat in het telefoonboek is opgeslagen, wordt de opgeslagen naam weergegeven en in de bellerlijst vastgelegd.

### Bellerlijst

#### Belangrijk:

- Controleer of de datum en tijd van het toestel goed zijn ingesteld (pagina 15).

### De bellerlijst weergeven en terugbellen

- 1 [→]
- 2 Druk op [▼] om te zoeken vanaf de meest recente oproep, of op [▲] om te zoeken vanaf de oudste oproep.
- 3 Druk op [↶] om terug te bellen.  
Als u wilt stoppen, drukt u op [📞].

#### Opmerking:

- Als ▶ wordt weergegeven in stap 2, is niet alle informatie te zien. Druk op [▶] voor de rest van de informatie. Druk op [◀] om terug te keren naar het vorige scherm.
- Als de vermelding al is bekeken of beantwoord, wordt “✓” weergegeven.

### De Instelling Slimme-toets gebruiken

Wanneer → wordt weergegeven en de **NR**-indicator langzaam knippert, zijn er gemiste oproepen.

Druk op [**NR**] in stap 1 in “De bellerlijst weergeven en terugbellen”, pagina 35.

- “Gem. gespr.” moet op “Aan” worden ingesteld in “De Instelling Slimme-toets instellen”, pagina 16.
- Als de handset op het basisstation of de oplader staat, moet u de handset oppakken om de bellerlijst te bekijken nadat u op [**NR**] hebt gedrukt.

## Nummerherkenningservice

---

### Het telefoonnummer van een beller bewerken

- 1 [→]
- 2 [↓]: Selecteer het gewenste nummer. →  
[☐]
- 3 [↓]: "Wijzigen" → [OK]
- 4 Bewerk het nummer.
- 5 [↶]

### Gegevens van geselecteerde bellers wissen

- 1 [→]
- 2 [↓]: Selecteer het gewenste nummer.
- 3 [X] → [↓]: "JA" → [OK] → [☎]

### Gegevens van alle bellers wissen



- 1 [→]
- 2 [X] → [↓]: "JA" → [OK] → [☎]

## Voicemailservice

Voicemail is een automatische berichtservice van uw serviceprovider. Als u een abonnement op deze dienst neemt, beantwoordt de voicemaildienst van uw serviceprovider oproepen voor u als u de telefoon niet kunt opnemen of als u in gesprek bent. De berichten worden door de serviceprovider opgenomen, niet door uw telefoon.





Wanneer er nieuwe berichten voor u zijn, wordt  weergegeven op de handset als berichtindicatie beschikbaar is. Neem contact op met de serviceprovider voor meer informatie over deze dienst.

### Belangrijk:

- Als ook na het beluisteren van de nieuwe berichten  op de display wordt weergegeven, schakelt u dit uit door  2 seconden ingedrukt te houden.

## Tekens invoeren

Tekens en cijfers voert u in met de kiestoetsen. Elke kiestoets heeft meerdere tekens. Welke tekens u kunt invoeren, hangt van de invoermodus af (pagina 37).

- Verplaats de cursor met  of  naar links of rechts.
- Druk op de kiestoetsen voor het invoeren van tekens en cijfers.
- Druk op **[C]** voor het wissen van het teken of cijfer dat door de cursor wordt gemarkeerd. Houd **[C]** ingedrukt als u alle tekens en cijfers wilt wissen.
- Druk op  (A→a) voor hoofdletters of kleine letters.
- Als u met dezelfde kiestoets een volgend teken wilt invoeren, drukt u op  om de cursor naar de volgende positie te verplaatsen en drukt u op de bijbehorende kiestoets.
- Als u niet binnen 5 seconden na het invoeren van een teken op een cijfertoets drukt, blijft dat teken staan en gaat de cursor naar de volgende positie.

## Tekeninvoermodi

De beschikbare tekeninvoermodi zijn Alfabetisch (ABC), Numeriek (0-9), Grieks (ΑΒΓ), Uitgebreid 1 (ΑΑΑ), Uitgebreid 2 (SSŠ) en Cyrilisch (АБВ). Voor tekens uit deze invoermodi, met uitzondering van Numeriek, selecteert u het teken door de kiestoets meerdere keren in te drukken.

**Als het tekeninvoerscherm door het toestel wordt weergegeven:**

**[R/ECO]** → : Selecteer een tekeninvoermodus. → **[OK]**

### Opmerking:

-  in de volgende tabel betekent één spatie.

### Alfabetische tekentabel (ABC)

0	1	2	3	4	5	6	7	8	9	#
 0	& ' ( ) * , - . / 1	A B C 2	D E F 3	G H I 4	J K L 5	M N O 6	P Q R S 7	T U V 8	W X Y Z 9	#
		a b c 2	d e f 3	g h i 4	j k l 5	m n o 6	p q r s 7	t u v 8	w x y z 9	

## Handige informatie

Tabel cijferinvoer (0-9)

0	1	2	3	4	5	6	7	8	9	#
0	1	2	3	4	5	6	7	8	9	#

Tabel Griekse tekens (ΑΒΓ)

0	1	2	3	4	5	6	7	8	9	#
~ 0	& ' ( ) * , - . / 1	Α Β Γ 2	Δ Ε Ζ 3	Η Θ Ι 4	Κ Λ Μ 5	Ν Ξ Ο 6	Π Ρ Σ 7	Τ Υ Φ 8	Χ Ψ Ω 9	#

Tabel uitgebreide tekenset 1 (ΑĂĂ)

0	1	2	3	4	5	6	7	8	9	#
~ 0	& ' ( ) * , - . / 1	Α Ă Ă Ă Ă Ă Ă Ă B C Ç 2	Δ Ε Ę Ě Ě Ě Ě F 3	G Ğ H I İ İ İ İ İ 4	J K L 5	M N Ń Ŏ Ő Ő Ŏ Ő Ő ø 6	P Q R S Ş ß 7	T U Û Ú Ü Ü Û V 8	W Ŵ X Y ŷ Z 9	#
		a à á â ä å á æ b c ç 2	d ě è é ê ë ê f 3	g ğ h i ĩ î ï ï ï 4	j k l 5	m n ñ o ò ó ô õ ö ø 6	p q r s ş ß 7	t u ù ú û ü Û v 8	w Ŵ x y ŷ z 9	

- Het volgende wordt voor zowel hoofdletters als kleine letters gebruikt: ø Ŵ ŷ

Tabel uitgebreide tekenset 2 (ŚŚŚ)

0	1	2	3	4	5	6	7	8	9	#
~ 0	& ' ( ) * , - . / 1	Α Ă Ą Ą B C Ć Ć 2	D Ę E Ę Ę Ę Ę F 3	G H I I 4	J K L Ł Ł Ł 5	M N Ń Ń Ő Ő Ŏ Ő Ő	P Q R Ŕ Ŕ Ŕ Ś Ś Ś 7	T Ţ U Ú Ű Ű Û V 8	W X Y Ŷ Ŷ Ŷ Ź Ź Ź 9	#
		a á ą Ą b c Ć Ć 2	d ě e ę ę ę ę f 3	g h i i 4	j k l ł ł ł 5	m n ñ ń ŋ ó ô õ ö	p q r ŕ ŕ ŕ ś ś ś 7	t ŧ u ú ű ű Û v 8	w x y ŷ ŷ ŷ ź ź ź 9	

- Het volgende wordt voor zowel hoofdletters als kleine letters gebruikt:

Ą Ć Ć Ę Ł Ł Ł Ń Ŕ Ś Ś Ű Ŷ Ź Ź Ź

Tabel Cyrillische tekens (АБВ)

0	1	2	3	4	5	6	7	8	9	#
Л О Г Є І І Ў	& ' ( ) * , - . / 1	А Б В Г	Д Е Ж З 3	И Й К Л 4	М Н О П 5	Р С Т У 6	Ф Х Ц Ч 7	Ш Щ Ъ Ы 8	Ь Э Ю Я 9	#

## Foutberichten

Melding	Oorzaak/oplossing
Geen stroom of Geen verbind. AC adapt.op- nieuw aansl.	<ul style="list-style-type: none"> <li>De handset heeft geen verbinding met het basisstation meer. Ga dicht bij het basisstation staan en probeer het opnieuw.</li> <li>Trek de stekker van de wisselstroomadapter van het basisstation uit het stopcontact om het apparaat te resetten. Steek de stekker weer in het stopcontact en probeer het opnieuw.</li> <li>Misschien is de handset niet meer geregistreerd. Registreer de handset opnieuw (pagina 34).</li> </ul>
Telefoonlijn controleren	<ul style="list-style-type: none"> <li>Het meegeleverde telefoonsnoer is nog niet aangesloten of is niet goed aangesloten. Controleer de aansluitingen (pagina 11).</li> </ul>
Geheugen Vol	<ul style="list-style-type: none"> <li>Het telefoonboekgeheugen is vol. Wis ongewenste nummers (pagina 22).</li> <li>Het geheugen met geblokkeerde nummers is vol. Wis ongewenste nummers (pagina 30).</li> </ul>
Gebruik oplaadbare	<ul style="list-style-type: none"> <li>Er is een verkeerde soort batterij geïnstalleerd (alkaline of mangaan bijvoorbeeld). Gebruik alleen de oplaadbare Ni-MH-batterijen van pagina 4, 8.</li> </ul>
U moet eerst abonn.nemen op nr.weerg.	<ul style="list-style-type: none"> <li>U moet een abonnement nemen op nummerherkenning. Als u bellerinfo ontvangt nadat u een abonnement heeft genomen op nummerherkenning, zal dit bericht niet meer worden weergegeven.</li> </ul>

## Problemen oplossen

Als u na het volgen van de aanwijzingen in dit hoofdstuk nog steeds problemen ondervindt, verwijdert u de wisselstroomadapter van het basisstation en schakelt u de handset uit, waarna u de stroom weer inschakelt en de handset weer aanzet.

### Algemeen gebruik

Probleem	Oorzaak/oplossing
De handset gaat niet aan na het installeren van volle batterijen.	<ul style="list-style-type: none"> <li>Plaats de handset op het basisstation of de oplader om de handset in te schakelen.</li> </ul>

## Handige informatie

Probleem	Oorzaak/oplossing
Het apparaat werkt niet.	<ul style="list-style-type: none"><li>● Controleer of de batterijen goed zijn geplaatst (pagina 11).</li><li>● Laad de batterijen volledig op (pagina 11).</li><li>● Controleer de aansluitingen (pagina 11).</li><li>● Trek de stekker van de wisselstroomadapter van het basisstation uit het stopcontact om het apparaat te resetten en de handset uit te schakelen. Sluit de wisselstroomadapter weer aan, schakel de handset in en probeer het opnieuw.</li><li>● De handset is niet bij het basisstation geregistreerd. Registreer de handset (pagina 34).</li></ul>
Het display van de handset is leeg.	<ul style="list-style-type: none"><li>● De handset is niet ingeschakeld. Zet deze aan (pagina 15).</li></ul>
Ik hoor geen kiestoon.	<ul style="list-style-type: none"><li>● Controleer of u het meegeleverde telefoonsnoer gebruikt. Uw oude telefoonsnoer kan anders bedraad zijn.</li><li>● De wisselstroomadapter van het basisstation of het telefoonsnoer is niet aangesloten. Controleer de aansluitingen.</li><li>● Haal de telefoonlijn van het basisstation en verbind de lijn met een werkende telefoon. Als de werkende telefoon het normaal doet, neemt u voor reparatie van de telefoon contact op met de dealer. Als de telefoon niet correct werkt, neemt u contact op met uw serviceprovider.</li></ul>
Ik kan de Instelling Slimme-toets niet gebruiken, zelfs niet als de <b>NR</b> -indicator langzaam knippert.	<ul style="list-style-type: none"><li>● Een ander toestel is in gebruik. Wacht en probeer het later opnieuw.</li><li>● De toetsblokkering is ingeschakeld. Schakel deze uit (pagina 20).</li></ul>

## Menulijst

Probleem	Oorzaak/oplossing
Ik kan de taal op het display niet lezen.	<ul style="list-style-type: none"><li>● Wijzig de weergavetaal (pagina 15).</li></ul>
Ik kan de eco-stand niet activeren.	<ul style="list-style-type: none"><li>● U kunt de ecomodus niet instellen als u de repeatermodus op <b>"AAN"</b> zet. Zet de repeatermodus, indien nodig, op <b>"UIT"</b> (pagina 34).</li></ul>
Ik kan een handset niet bij een basisstation registreren.	<ul style="list-style-type: none"><li>● Het basisstation heeft al het maximum aantal geregistreerde handsets (6). Annuleer ongebruikte handsetaanmeldingen van het basisstation (pagina 34).</li><li>● U hebt de verkeerde PIN ingevoerd. Raadpleeg een officieel servicecentrum als u uw PIN bent vergeten.</li></ul>

## Batterij opladen

Probleem	Oorzaak/oplossing
De handset piept en/of  knippert.	<ul style="list-style-type: none"><li>● Batterijen bijna leeg. Laad de batterijen volledig op (pagina 11).</li></ul>



## Handige informatie

Probleem	Oorzaak/oplossing
Ik heb de batterijen opgeladen, maar <ul style="list-style-type: none"><li>– knippert nog steeds of</li><li>– de gebruiksduur lijkt korter.</li></ul>	<ul style="list-style-type: none"><li>• Maak de plus- (⊕) en minzijde (⊖) van de batterijen en de contactpunten van de eenheid met een droge doek schoon en probeer het opnieuw.</li><li>• Het is tijd de batterijen te vervangen (pagina 11).</li></ul>

### Telefoneren, intercom

Probleem	Oorzaak/oplossing
☒ wordt weergegeven.	<ul style="list-style-type: none"><li>• De handset is te ver van het basisstation. Ga dichterbij staan.</li><li>• De wisselstroomadapter van het basisstation is niet goed aangesloten. Sluit de wisselstroomadapter opnieuw aan op het basisstation.</li><li>• De handset is niet bij het basisstation geregistreerd. Registreer dit apparaat (pagina 34).</li><li>• Wanneer u de ééntoets-ecomodus inschakelt, neemt het bereik van het basisstation in stand-by af. Schakel zo nodig de ecomodus uit (pagina 16).</li></ul>
Er is ruis hoorbaar, wisselend geluid.	<ul style="list-style-type: none"><li>• U gebruikt de handset of het basisstation in een gebied met veel elektrische interferentie. Plaats het basisstation en gebruik de handset buiten bereik van storingsbronnen.</li><li>• Ga dichterbij het basisstation staan.</li></ul>
De geluidskwaliteit lijkt minder te worden.	<ul style="list-style-type: none"><li>• U hebt een handset geregistreerd die niet wordt aanbevolen (pagina 4). De beste geluidskwaliteit is alleen mogelijk door registratie van een aanbevolen handset.</li></ul>
De handset gaat niet over.	<ul style="list-style-type: none"><li>• Het belvolume is uitgeschakeld. Stel het belvolume bij (pagina 17, 25).</li><li>• De Niet storen-modus is ingeschakeld. Schakel deze uit (pagina 29).</li></ul>
Ik kan niet bellen.	<ul style="list-style-type: none"><li>• U hebt een kiesrestrictienummer gekozen (pagina 33).</li><li>• De toetsblokkering is ingeschakeld. Schakel deze uit (pagina 20).</li></ul>

### Nummerherkenning

Probleem	Oorzaak/oplossing
De bellerinfo wordt niet weergegeven.	<ul style="list-style-type: none"><li>• U moet een abonnement nemen op nummerherkenning. Neem voor details contact op met uw serviceprovider.</li><li>• Als uw toestel is aangesloten op extra telefoonapparatuur, maak deze apparatuur dan los en steek het toestel rechtstreeks in de wandcontactdoos.</li><li>• Andere telefoonapparatuur kan storing veroorzaken op dit toestel. Maak de andere apparatuur los en probeer het opnieuw.</li></ul>
De bellergegevens worden laat weergegeven.	<ul style="list-style-type: none"><li>• Afhankelijk van uw serviceprovider wordt de bellerinfo mogelijk pas bij de 2e keer overgaan of later weergegeven. Stel de eerste keer overgaan in op "UIT" (pagina 25).</li><li>• Ga dichterbij het basisstation staan.</li></ul>
De tijd op het toestel is versprongen.	<ul style="list-style-type: none"><li>• Wanneer de verkeerde tijd wordt meegegeven bij gebruik van nummerherkenning, verspringt de tijd. Stel de functie Tijdsaanpassing in op "Handmatig" (uit) (pagina 25).</li></ul>

## Handige informatie

Probleem	Oorzaak/oplossing
De naam die in het telefoonboek is opgeslagen, wordt niet volledig weergegeven bij een inkomende externe oproep.	<ul style="list-style-type: none"><li>• Pas de naam in het telefoonboek aan zodat de naam op 1 regel past (pagina 21).</li></ul>

## Schade door vloeistof

Probleem	Oorzaak/oplossing
Er is vloeistof of vocht in de handset of het basisstation gekomen.	<ul style="list-style-type: none"><li>• Trek de wisselstroomadapter en het telefoonsnoer uit het basisstation. Haal de batterijen uit de handset en laat het toestel ten minste 3 dagen drogen. Wanneer de handset of het basisstation weer helemaal droog is, sluit u de wisselstroomadapter en het telefoonsnoer weer aan. Plaats de batterijen en laad deze volledig op vóór gebruik. Raadpleeg een officieel servicecentrum als het apparaat niet goed werkt.</li></ul>

### Let op:

- Voorkom permanente schade en gebruik geen magnetron om het droogproces te versnellen.

**Garantie**

<p style="text-align: center;"><b>Panasonic</b></p> <p style="text-align: center;"><b>GARANTIEBEWIJS</b></p> <p style="text-align: center;">Zorgvuldig door koper te bewaren tezamen met gedateerde koopbon</p>	Dealerstempel	
	Type no.	
	Serie no.	
	Datum aankoop	

Onze producten zijn met uiterste zorg geproduceerd en van zeer hoge kwaliteit. Wij garanderen de ongestoorde werking van het apparaat gedurende twee jaar na aankoopdatum, mits het apparaat werd gebruikt zoals in de handleiding is aangegeven.

Op verbruiksmaterialen, op accu's of batterijen en op beschermingsmiddelen wordt géén garantie verleend.

De garantie vervalt indien er door anderen wijzigingen zijn aangebracht in of aan het apparaat of indien het defect is ontstaan door ondeugdelijke verbruiksmaterialen of accessoires of ten gevolge van invloeden van buiten af.

Garantie wordt uitsluitend verleend aan de hand van dit originele garantiebewijs en de gedateerde aankoopbon.

**Afwijkende bepalingen**

1. Voor V.P.S.projectiebuizen, (thermische)printerkoppen, fotokopieerapparatuur en elektronische whiteboards geldt een garantieperiode van 6 maanden op materiaal en arbeidsloon.
2. Voor reparatie aan telefoonapparatuur, telefooncentrales, professionele magnetronovens, fotokopieerapparatuur, elektronische whiteboards, facsimileapparatuur en laserbeamprinters dient u altijd eerst uw dealer te raadplegen.
3. Voor mobiele service aan videoprojectie systemen, professionele magnetronovens, elektronische whiteboards, en fotokopieerapparatuur, worden na 3 maanden na aankoopdatum van het apparaat voorrijkosten berekend.
4. Voor magnetronbuizen geldt een garantieperiode van 2 jaar op het materiaal en van 12 maanden op het arbeidsloon.
5. Het reinigen van videokoppen valt niet onder garantie. Raadpleeg altijd uw gebruiksaanwijzingen of uw dealer.
6. De volgende onderdelen vallen buiten garantie: snoeren, fluorescentiebuizen, stofkappen, glasplaten, keramiekplaten en antennes.
7. a) Voor videokoppen geldt een garantieperiode van 3 maanden of (indien eerder) 500 uur.  
b) Voor videokoppen van het DVCPRO systeem geldt een garantieperiode van 12 maanden of (indien eerder) 1000 uur.
8. Voor de bronlamp van de LCD videoprojectoren geldt een garantieperiode van 30 dagen resp. tot 500 uur.
9. De software updates van de professionele non-lineaire videomontage systemen vallen buiten deze garantiebepalingen.

Meer informatie omtrend het repareren van apparatuur in Nederland vindt u op [www.panasonic.nl](http://www.panasonic.nl).

## Index

### Index

- A** Aan- en uitzetten: 15  
Aanvullende handsets: 33  
Alarm: 28  
Automatisch opnemen: 17, 26  
Automatische intercom: 19
- B** Babyfoon: 31  
Batterij: 11, 12  
Bellerijst: 35  
Bellerijst bewerken: 36  
Beltoon: 25  
Beveiliging voor oproepen: 33
- C** Categorie: 21
- D** Datum en tijd: 15  
Directe opdrachtcode: 24  
Display  
    Contrast: 26  
    Taal: 15  
Doorkiezen: 22
- E** Ecomodus: 16  
Eerste keer overgaan: 25  
Equalizer: 18
- F** Foutberichten: 39
- G** Gemiste oproepen: 35  
Gesprek delen: 18  
Gesprekken doorverbinden: 19
- H** Handset  
    Naam: 32  
    Registratie: 34  
    Registratie opheffen: 34  
    Zoeken: 19  
Handsfree functie: 17  
Herhalen: 17
- I** Instelling Slimme-toets (NR-toets): 15  
Intercom: 19
- K** Kiesrestrictie: 33
- M** Microfoon uitschakelen: 18
- N** Niet storen-modus: 29  
Nummerblokkering: 29  
Nummerherkenning: 18  
Nummerherkenningsservice: 35  
Nummers kiezen: 17
- O** Opnieuw bellen/flash: 18  
Oproepen beantwoorden: 17
- P** Pauze: 17  
PIN: 33  
Privacymodus: 26
- Problemen oplossen: 39
- R** Repeater: 34  
Ruisonderdrukking: 18
- S** Sleutelvinder: 25, 27  
Snelkiesnummer: 22  
Stroomstoring: 12
- T** Tekens invoeren: 37  
Telefoonboek: 21  
Tijdsaanpassing: 25  
Toetsblokkering: 20  
Toetstonen: 26  
Type bediening: 13
- V** Vergaderen: 19  
Voicemail: 37  
Volume  
    Beltoon (handset): 17, 25  
    Luidspreker: 17  
    Ontvangst: 17
- W** Wachtstand: 18  
Wisselgesprek: 18

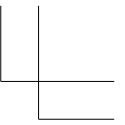
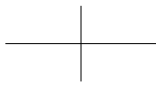
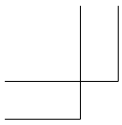

**Notities**

---

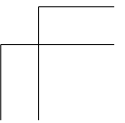
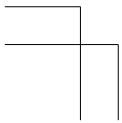
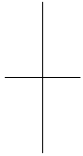

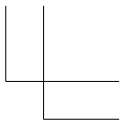
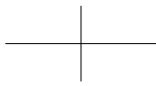
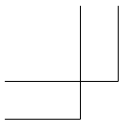

**Notities**

---

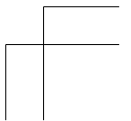
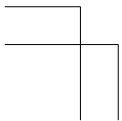
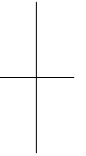
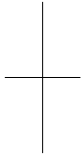

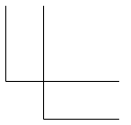
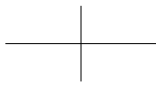
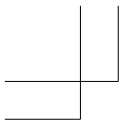

**Notities**

---

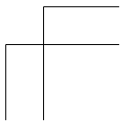
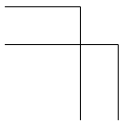
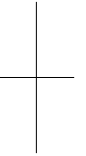
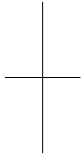

**Voor naslag**

Wij raden u aan om de volgende gegevens te noteren. Dit is handig voor reparaties die vallen onder de garantie.

Serienummer	Aankoopdatum
(aanwezig op onderzijde basisstation)	
Naam en adres dealer	

Bevestig hier uw aankoopbon.
------------------------------

Koop online via onze eShop: <a href="http://www.shop.panasonic.eu">www.shop.panasonic.eu</a>
--

**Klantenservice:**

Panasonic Netherlands a branch of  
Panasonic Marketing Europe GmbH

**Reparaties:**

[www.panasonic.nl](http://www.panasonic.nl)

**Panasonic Corporation**

1006, Oaza Kadoma, Kadoma-shi, Osaka 571-8501, Japan  
<http://www.panasonic.com>

© Panasonic Corporation 2016



\*PNQX8109YA\*

**PNQX8109YA** CC0316AM1017