

HANDLEIDING

# KOELKAST & DIEPVRIES

---



Lees deze instructies aandachtig door voordat u begint met de installatie. Dit zal de installatie vereenvoudigen en ervoor zorgen dat het product goed en veilig is geïnstalleerd. Bewaar deze instructies in de buurt van het product na installatie voor toekomstig gebruik.

**NL NEDERLANDS**



MFL71667916  
Rev.00\_081420

[www.lg.com](http://www.lg.com)

Copyright © 2020 LG Electronics Inc. Alle rechten voorbehouden.

# INHOUDSOPGAVE

Deze handleiding kan afbeeldingen of inhoud bevatten die verschillen van het aangeschafte model.

Deze handleiding is onderhevig aan herziening door de fabrikant.

## VEILIGHEIDSVOORSCHRIFTEN

LEES ALLE INSTRUCTIES VOOR HET GEBRUIK .....	4
WAARSCHUWING .....	4
LET OP .....	10
ZORG VOOR HET MILIEU .....	12

## INSTALLATIE

Voor de installatie .....	13
De deuren van de koelkast en diepvriezer verwijderen.....	14
De waterleiding aansluiten .....	16
Nivellering en uitlijning van de deuren.....	18
De stroom inschakelen.....	20
Het apparaat verplaatsen voor verhuizing .....	20

## GEBRUIK

Voor het gebruik .....	21
Producteigenschappen .....	24
Bedieningspaneel .....	28
Ijs- en Waterdispenser .....	29
Automatische ijsmaker .....	30
InstaView.....	32
Deur-op-deur .....	33
Extra ruimte .....	35
Lade .....	35
Schap .....	36
Deurvak .....	37

## SMART FUNCTIES

LG ThinQ-applicatie .....	38
Smart Diagnosis .....	40

## ONDERHOUD

Reiniging .....	41
-----------------	----

Luchtfilter .....	42
Waterfilter .....	43

## **PROBLEEMOPLOSSING**

Voor het bellen van de service .....	45
--------------------------------------	----

# VEILIGHEIDSVOORSCHRIFTEN

## LEES ALLE INSTRUCTIES VOOR HET GEBRUIK

De volgende veiligheidsvoorschriften zijn bedoeld om onvoorziene risico's of schade door onveilig of verkeerd gebruik van het product te voorkomen.

De richtlijnen zijn onderverdeeld in 'WAARSCHUWING' en 'LET OP' zoals hieronder beschreven.

## Veiligheidsberichten



Dit symbool wordt weergegeven om zaken en handelingen aan te geven die risico's kunnen veroorzaken. Lees het gedeelte met dit symbool zorgvuldig door en volg de instructies om risico's te vermijden.



### WAARSCHUWING

Dit geeft aan dat het niet opvolgen van de instructies ernstig letsel of de dood tot gevolg kan hebben.



### LET OP

Dit geeft aan dat het niet opvolgen van de instructies letsel of schade aan het product tot gevolg kan hebben.

## WAARSCHUWING

### WAARSCHUWING

Volg om het risico op explosie, vuur, overlijden, elektrische schok, letsel of verbranding van personen tijdens het gebruik van dit product te verminderen de basisvoorzorgsmaatregelen, met inbegrip van de volgende, op:

### Technische veiligheid

- Dit apparaat kan worden gebruikt door kinderen van 8 jaar en ouder en personen met verminderde lichamelijke, zintuiglijke of

verstandelijke vermogens of gebrek aan ervaring en kennis, als ze onder toezicht staan of worden geïnstrueerd over het veilig gebruik van het apparaat en bijbehorende gevaren begrijpen. Kinderen mogen niet met het apparaat spelen. Reiniging en onderhoud door de gebruiker mogen niet worden uitgevoerd door kinderen zonder toezicht.

- Dit apparaat is niet bedoeld voor gebruik door personen (inclusief kinderen) met verminderde fysieke, zintuiglijke of mentale capaciteiten of een gebrek aan ervaring en kennis, tenzij ze met betrekking tot het gebruik van dit apparaat geïnstrueerd zijn door of onder toezicht zijn van een persoon die verantwoordelijk is voor hun veiligheid. Kinderen moeten onder toezicht gehouden worden om te garanderen dat ze niet met het apparaat spelen.
- Het is toegelaten voor kinderen van 3 tot 8 jaar oud koelapparaten te laden en te lossen.
- Dit apparaat is bedoeld voor gebruik in huishoudelijke en gelijkaardige toepassingen zoals:
  - personeelskeukens in winkels, kantoren en andere werkomgevingen;
  - boerderijen en door klanten in hotels, motels en andere omgevingen van het residentiële type;
  - omgevingen zoals bed and breakfasts;
  - catering en gelijkaardige toepassingen voor niet-detailhandel-toepassingen.
- Dit koelapparaat is niet bedoeld voor gebruik als inbouwapparaat.



Dit symbool wijst er u op de aanwezigheid van brandbaar materiaal dat kan ontsteken en brand veroorzaken als u niet voorzichtig bent.

- Dit apparaat bevat een kleine hoeveelheid isobutaan koelmiddel (R600a) dat echter ook erg brandbaar is. Ga voorzichtig te werk wanneer u het toestel vervoert en installeert en zorg ervoor dat er geen elementen van het koelcircuit worden beschadigd.

- Het in het toestel gebruikte koelende en isolerende spuitgas moet op een speciale manier worden verwerkt bij de afvalverwerking. Neem contact op met uw serviceleverancier of met een gelijkwaardig gekwalificeerde persoon voordat u het apparaat verwijdert.
- Breng geen schade toe aan het koelcircuit.
- Als de voedingskabel beschadigd is of de opening van het stopcontact los zit, sluit de stekker dan niet aan en neem contact op met een geautoriseerd servicecentrum.
- Plaats geen meervoudige draagbare stopcontacten-stekkers of draagbare voedingen achter het apparaat.
- Steek, na het volledig verwijderen van al het vocht en stof, de stekker stevig in het stopcontact.
- Haal de stekker nooit uit het apparaat door aan de voedingskabel te trekken. Grijp de stekker altijd stevig vast en trek hem recht uit het stopcontact.
- Zorg ervoor dat de ventilatieopeningen in het al dan niet ingebouwde toestel vrij blijven.
- Bewaar geen explosieve stoffen zoals spuitbussen met een brandbaar drijfgas in dit apparaat.
- Het apparaat niet kantelen om het te trekken of te duwen bij transport.
- Wanneer u het apparaat plaatst, moet u erop letten dat het netsnoer niet geklemd of beschadigd wordt.
- Gebruik geen mechanische apparaten of andere middelen om het ontdooien te versnellen.
- Gebruik geen föhn om de binnenkant van het apparaat te drogen en plaats geen kaars binnenin om geuren te verwijderen.
- Plaats geen elektrische apparaten in de koelkast.
- Zorg ervoor dat er geen lichaamsdeel, zoals een hand of voet, klem komt te zitten tijdens het verplaatsen van het apparaat.
- Maak de voedingskabel los voordat u het apparaat aan de binnen- of buitenkant reinigt.

- Spuit geen water of brandbare stoffen (tandpasta, alcohol, thinner, benzeen, brandbare vloeistof, schurende vloeistoffen, enz.) op de binnenkant of buitenkant van het apparaat om het te reinigen.
- Reinig het apparaat niet met borstels, doeken of sponzen met ruwe oppervlakken of die zijn gemaakt van metaal.
- Het product mag alleen worden gedemonteerd, gerepareerd of gewijzigd door een gekwalificeerde reparateur van een LG Electronics-servicecentrum. Neem contact op met een LG Electronics-klanteninformatiecentrum als u het apparaat naar een andere locatie verplaatst en installeert.

## **Risico van brand en brandbaar materiaal**

- Indien u een lek vaststelt, zorg er dan voor dat u geen open vuur maakt en vermijd andere mogelijke ontstekingsbronnen. Verlucht de ruimte waarin het apparaat staat gedurende enkele minuten. Om de vorming van een ontvlambaar gas-luchtmengsel te voorkomen als er een lek in het koelcircuit is, dient de grootte van de ruimte waarin het apparaat wordt gebruikt in overeenstemming te zijn met de hoeveelheid koelmiddel die wordt gebruikt. De ruimte moet 1m<sup>2</sup> groot zijn voor elke 8 g R600a koelmiddel in het apparaat.
- Het koelmiddel dat uit de pijpen lekt, kan ontvlammen of een explosie veroorzaken.
- De hoeveelheid koelmiddel in uw specifiek apparaat wordt weergegeven op het typeplaatje aan de binnenzijde van het apparaat.

## **Installatie**

- Dit apparaat mag alleen worden vervoerd door twee of meer mensen die het apparaat veilig vasthouden.
- Installeer het apparaat op een stevige en vlakke vloer.
- Installeer het apparaat niet op een vochtige en stoffige plek. Installeer of bewaar het apparaat niet buiten of in een gebied dat is onderworpen aan weersomstandigheden, zoals direct zonlicht, wind of regen of temperaturen onder het vriespunt.

- Plaats het apparaat niet in direct zonlicht op en stel het niet bloot aan de warmte van verwarmingstoestellen zoals ovens of kachels.
- Zorg ervoor dat u de achterkant van het apparaat niet blootstelt tijdens de installatie.
- Installeer het apparaat op een plaats waar het gemakkelijk is om de stekker van het apparaat los te koppelen.
- Zorg ervoor dat u het apparaat niet laat vallen tijdens montage of demontage.
- Zorg ervoor dat de kabel niet doorgeprikt of beschadigd wordt tijdens montage of demontage van de deur van het apparaat.
- Zorg ervoor dat de kabel vanaf de stekker niet omhoog wijst of dat het apparaat niet tegen de stekker leunt.
- Plaats geen stekkeradapter of andere accessoires op de stekker.
- Wijzig of verleng het netsnoer niet.
- Zorg ervoor dat het stopcontact goed geaard is en dat de aardpen op het netsnoer niet is beschadigd of verwijderd wordt uit het stopcontact. Informeer bij een LG Electronics-klanteninformatiecentrum voor meer details over aarding.
- Dit apparaat is uitgerust met een voedingskabel met aardgeleiding en een aardstekker. De stekker moet in een passend stopcontact worden gestoken dat correct is geïnstalleerd en geaard volgens alle lokale wetten en verordeningen.
- Start een toestel dat zichtbare schade vertoont, nooit op. Neem bij twijfel contact op met uw dealer.
- Gooi alle verpakkingsmaterialen (zoals vinyl en piepschuim) weg uit de buurt van kinderen. De verpakkingsmaterialen kunnen verstikking veroorzaken.
- Sluit het apparaat niet aan op een meervoudige stopcontacten zonder voedingskabel (gemonteerd).
- Het apparaat moet worden aangesloten op een speciale elektriciteitsleiding met een aparte zekering.
- Gebruik geen meervoudig stopcontact dat niet juist geaard is (draagbaar). Als u een juist geaard meervoudig stopcontact (draagbaar) gebruikt, gebruikt u een uitgang van het meervoudig



stopcontact met de huidige capaciteit van de vermogenscode of hoger en gebruikt u het meervoudig stopcontact alleen voor dit apparaat.

## Gebruik

- Gebruik het apparaat niet voor andere doeleinden (opslag van medische of experimentele materialen of voor verzending) dan voor huishoudelijk gebruik voor opslag van voedsel.
- Als er water in de elektrische onderdelen van het apparaat dringt, trek dan de stekker uit het stopcontact en neem contact op met een LG Electronics-klanteninformatiecentrum.
- Trek de stekker uit het stopcontact tijdens hevige onweer of wanneer het apparaat langere tijd niet wordt gebruikt.
- Raak de stekker of apparaatknoppen niet aan met natte handen.
- Buig de voedingskabel niet overmatig en plaats er geen zware voorwerpen op.
- Trek onmiddellijk de stekker uit het stopcontact en neem contact op met het LG Electronics-klanteninformatiecentrum als u een vreemd geluid, een geur of rook waarneemt die van het apparaat af komen.
- Plaats geen handen of metalen voorwerpen in het gebied waar koude lucht wordt afgegeven, in de behuizing of in de warmteafgevendende spiraal aan de achterkant.
- Oefen geen overmatige druk uit op de achterkant van het apparaat en stoot het niet.
- Let bij het openen of sluiten van de deur van het apparaat op kinderen in de onmiddellijke omgeving. De deur kan tegen het lichaam van het kind slaan en letsel veroorzaken. Laat niet toe dat iemand aan de deuren hangt omdat de eenheid daardoor kan omvallen en dit ernstig letsel kan veroorzaken.
- Vermijd het gevaar van kinderen die vast komen te zitten in het apparaat. Een kind dat vastzit in het apparaat, kan stikken.
- Zet geen dieren, zoals huisdieren, in het apparaat.
- Plaats geen zware of breekbare voorwerpen, reservoirs gevuld met vloeistof, brandbare stoffen, brandbare voorwerpen (zoals kaarsen,

lampen, enz.) of verwarmingsapparaten (zoals kachels, verwarmingstoestellen, enz.) op het apparaat.

- Laat geen elektronisch apparaat (zoals verwarmingsapparaat en mobiele telefoon) in het apparaat achter tijdens gebruik.
- In geval van een gaslek (isobutaan, propaan, aardgas, enz.) mag u het apparaat of de stekker niet aanraken en dient u de ruimte onmiddellijk goed te verluchten. Dit apparaat maakt gebruik van koelgas (isobutaan, R600a). Hoewel er maar een kleine hoeveelheid gas wordt gebruikt, is het nog steeds brandbaar gas. Gaslekage tijdens vervoer van het apparaat, installatie of gebruik kan brand, explosie of letsel veroorzaken als er vonken ontstaan.
- Gebruik of bewaar geen ontvlambare of brandbare stoffen (ether, benzeen, alcohol, chemische stoffen, LPG, brandbare spray, insecticide, luchtverfrisser, cosmetica, enz.) in de buurt van het apparaat.

## Verwijdering

- Wanneer u het apparaat weggooit, verwijder dan de deurafdichting maar laat de schappen en lades op hun plaats en houd kinderen uit de buurt van het apparaat.

## LET OP

---

### LET OP

Volg om het risico op licht letsel aan personen, slechte werking of schade aan het product of eigendommen bij het gebruik van dit product te verlagen de algemene voorzorgsmaatregelen, met inbegrip van de volgende, op:

---

## Gebruik

- Raak bevroren voedsel of de metalen onderdelen in het vriesvak niet aan met natte of vochtige handen. Dit kan bevroering veroorzaken.
- Plaats geen glazen houders, flessen of blikjes (vooral deze die koolzuurhoudende dranken bevatten) in het vriesvak of op schappen

of in de ijsbak die wordt blootgesteld aan temperaturen onder het vriespunt.

- Het geharde glas aan de voorkant van de deur van het apparaat of de schappen kan door een schok worden beschadigd. Als deze zijn beschadigd, mag u ze niet met de handen aanraken.
- Hang niet aan de deuren, opslagruimte of plank van het apparaat en klim er niet op.
- Bewaar niet te veel waterflessen of waterreservoirs voor bijgerechten in de deurmanden.
- De deur van het apparaat niet overmatig krachtig openen of sluiten.
- Als het scharnier van de deur van het product beschadigd is of niet goed functioneert, stop dan met het gebruik en neem contact op met het LG Electronics-servicecentrum.
- Voorkom dat dieren aan de voedingskabel of de waterslang knagen.
- Eet nooit diepvriesproducten direct nadat ze uit de diepvries zijn gehaald.
- Zorg ervoor dat er geen hand of voet klem komt te zitten tijdens het openen en sluiten van de deur van het apparaat of van de binnendeur.

## Onderhoud

- Maak glazen schappen of deksels niet schoon met warm water wanneer ze koud zijn. Ze kunnen kapot gaan als ze worden blootgesteld aan plotselinge temperatuurschommelingen.
- Plaats de schappen niet ondersteboven, omdat deze kunnen vallen.
- Om vorst uit het apparaat te verwijderen, kunt u contact opnemen met het LG Electronics-klanteninformatiecentrum.
- Gooi het ijs in het ijsvak in de diepvries weg tijdens een langdurige stroomuitval.

## ZORG VOOR HET MILIEU

### Verwijdering van uw oude apparaat



- Dit symbool van de doorgekruiste vuilnisbak geeft aan dat afgedankte elektrische en elektronische producten (WEEE) afzonderlijk van het huishoudelijke afval moeten worden verwijderd.
- Oude elektrische producten kunnen gevaarlijke stoffen bevatten, dus een juiste verwijdering van uw oude apparaat helpt bij het voorkomen van mogelijke negatieve gevolgen voor het milieu en de volksgezondheid. Uw oude apparaat kan herbruikbare onderdelen bevatten die gebruikt zouden kunnen worden voor het repareren van andere producten, en andere waardevolle materialen die kunnen worden gerecycleerd voor het behoud van beperkte grondstoffen.
- U kunt uw apparaat meenemen naar de winkel waar u het product hebt gekocht, of u kunt contact opnemen met uw plaatselijke afvalinstantie voor de gegevens van uw dichtstbijzijnde geautoriseerde WEEE-verzamelpunt. Voor de meest geactualiseerde informatie voor uw land wordt verwezen naar [www.lg.com/global/recycling](http://www.lg.com/global/recycling)

# INSTALLATIE

## Voor de installatie

### Afmetingen en vrije ruimten

Als het apparaat te dicht bij aangrenzende voorwerpen wordt geplaatst, kan dit leiden tot een lagere vriescapaciteit en verhoogde elektriciteitskosten. Laat bij de installatie van het apparaat meer dan 50 mm ruimte tussen de achterkant van het apparaat en de muur.

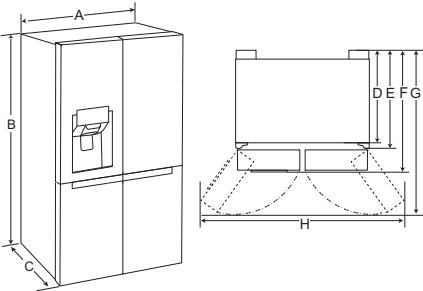

-	Grootte (mm)	
-	Type 1	Type 2
A	912	912
B	1793	1793
C	933	744
D	808	619
E	878	689
F	933	744
G	1229	1039
H	1699	1699

### OPMERKING

- U kunt het apparaattype bepalen door naar het label in het apparaat te kijken.

## Omgevingstemperatuur

- Het apparaat is ontworpen om te werken binnen een beperkte omgevingstemperatuur, afhankelijk van de klimaatzone.
- De interne temperaturen kunnen worden beïnvloed door de locatie van het apparaat, de omgevingstemperatuur, het aantal keer dat de deur wordt geopend, enzovoort.
- De klimaatklasse bevindt zich op het typeplaatje.

Klimaatklasse	Omgevingstemperatuur bereik °C
SN (Zeer Gematigd)	+10 - +32
N (Gematigd)	+16 - +32
ST (Subtropisch)	+16 - +38 / +18 - +38**
T (Tropisch)	+10 - +43* / +16 - +43 / +18 - +43**

\* Australië, India, Kenia

\*\* Argentinië

### OPMERKING

- De apparaten van SN tot T zijn bedoeld om te worden gebruikt bij een omgevingstemperatuur tussen 10 °C en 43 °C.

## Accessoires

\*1 Deze functie is enkel beschikbaar op sommige modellen.

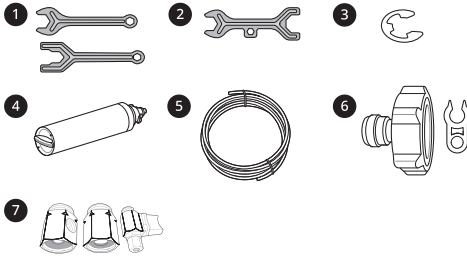

- 1 Moersleutel A \*1
- 2 Moersleutel B \*1
- 3 C-klem (borgring) \*1
- 4 Waterfilter
- 5 Waterslang
- 6 Aansluiting en knijper van de buis \*1
- 7 Aansluiting en klep van de buis \*1

## De deuren van de koelkast en diepvriezer verwijderen

Als uw voordeur te smal is om het apparaat te laten passeren, verwijdert u de apparaatdeuren en voert u het apparaat zijwaarts door de opening.

### ⚠ WAARSCHUWING

- Koppel het netsnoer, de huiszekering of de stroomonderbreker los voordat u het apparaat installeert, de deuren verwijdert of reinigt. Het negeren van deze instructies kan leiden tot de dood, brand of een elektrische schok.

## Het verwijderen van de kap van het scharnier

Verwijder de schroeven uit de scharnierkap aan de bovenkant van het apparaat. Til de haak (niet

zichtbaar), aan de onderkant van de voorkant van de kap op met een platte schroevendraaier.

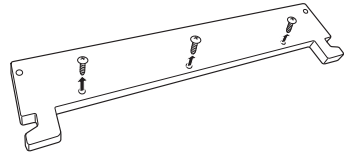

## De linkse koelkastdeur verwijderen

- 1 De watertoevoerleiding is verbonden met het deel rechts bovenaan aan de achterkant van het apparaat. Houd de wateraansluiting vast en duw zacht op de klauwplaat 1 om de leiding te verwijderen en schroef vervolgens het deksel van de plastic buis los.

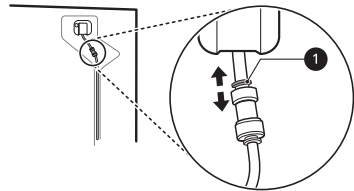

- 2 Trek de buis eruit 2. Schroef de aarddraad los 3. Koppel alle kabelbomen los. 4.

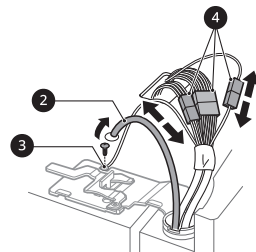

- 3** Draai de hendel van de scharnier **5** linksom. Til het bovenste scharnier **6** uit de vergrendeling van de scharnierhendel **7**.

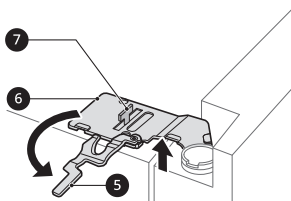

### ⚠ LET OP

- Wanneer u het scharnier los heft van de schoot moet u ervoor zorgen dat de deur niet naar voren valt. Het wordt aanbevolen het verwijderen en opnieuw plaatsen van de deur met twee of meer mensen uit te voeren.

- 4** Til de linker koelkastdeur op tot deze vrij is van de onderste scharniermontage.

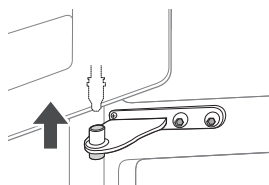

### ⚠ LET OP

- Plaats de deur op een niet-krassend oppervlak met de binnenkant naar boven gericht.

## De rechtse diepvriezerdeur verwijderen

- 1** Koppel alle kabelbomen **1** los.

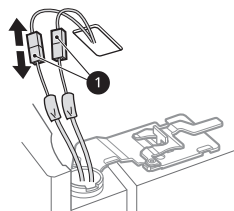

- 2** Draai de hendel van de scharnier **2** met de klok mee. Til het bovenste scharnier **3** uit de vergrendeling van de scharnierhendel **4**.

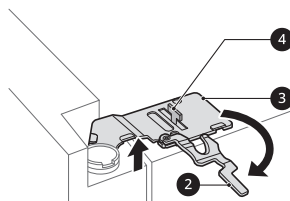

### ⚠ LET OP

- Wanneer u het scharnier uit de vergrendeling van de scharnierhendel moet u ervoor zorgen dat de deur niet naar voren valt. Het wordt aanbevolen het verwijderen en opnieuw plaatsen van de deur met twee of meer mensen uit te voeren.

- 3** Til de rechter koelkastdeur op tot deze vrij is van de middelste scharniermontage.

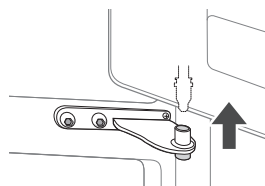

## ⚠ LET OP

- Plaats de deur op een niet-krassend oppervlak met de binnenkant naar boven gericht.

## ⚠ LET OP

- Installeer eerst de rechtse koelkastdeur.

## De koelkastdeur verwijderen

- 1** Verwijder de twee scharnierbouten.

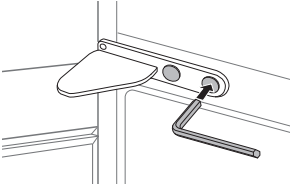

- 2** Verdraai het scharnier om het draaiende uiteinde omhoog te tillen, zodat de deur kan worden verwijderd. Til de deur van de onderste scharnierpen omhoog en verwijder deze.

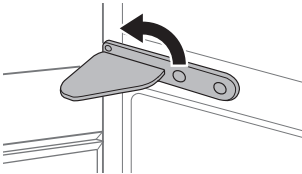

- 3** Verwijder de deur door deze uit de onderste scharnierpen te tillen.

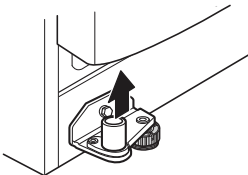

## OPMERKING

- Demontage/Montage van de waterleidingen.

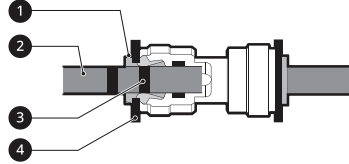

- 1 Klauwplaat 2 Buis 3 Invoerlijn 4 Knijper

- Breng de buis voorzichtig in totdat slechts één van de lijnen van de buis zichtbaar is. Trek aan de buis om zeker te zijn dat ze stevig is vastgemaakt.

<b>Juist</b>	
<b>Niet juist</b>	

- Als het uiteinde van de waterslang beschadigd is, dan dient het defecte gedeelte van de slang te worden verwijderd zodat er na het opnieuw monteren geen water uit de slang lekt.

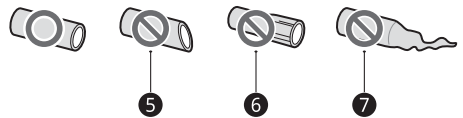

- 5 Niet recht 6 Beschadigd 7 Uitgerekt

## De deur van de koelkast en diepvries opnieuw aanbrengen

Monteer in omgekeerde volgorde van verwijderen nadat het apparaat door alle toegangsdeuren is geleid.

## De waterleiding aansluiten

Dit gedeelte is alleen van toepassing op modellen met een water of ijsdispenser.



## Vereisten watertoevoer

Er is een koudwaterkraan met waterdruk tussen 138 kPa en 827 kPa (1,4-8,4 kgf/cm<sup>2</sup>) vereist om de waterdispenser te bedienen. Als de koelkast in een gebied met lage waterdruk (onder 138 kPa) is geïnstalleerd, kunt u een boosterpomp installeren om de lage druk te compenseren.

Als er een waterfiltratiesysteem met omgekeerde osmose is aangesloten op koud water, moet de waterdruk van het omgekeerde-osmosesysteem een minimum van 138 kPa tot 827 kPa (1,4-8,4 kgf/cm<sup>2</sup>) zijn.

### ⚠ WAARSCHUWING

- Trek de stekker van het apparaat uit het stopcontact voordat u de koelkast op de waterleiding aansluit. Als u dit niet doet, dan kan dit een elektrische schok veroorzaken.
- Sluit de waterleiding alleen aan op een koudwaterkraan. Als u dit niet doet, dan kan dit ervoor zorgen dat de waterfilter niet functioneert. Waterslag (water slaande in de leidingen van het huis) kan schade veroorzaken aan onderdelen van het apparaat en kan leiden tot lekkage of overstroming.
- Alleen aansluiten op de drinkwatervoorziening.
- Het aansluiten van de waterleiding mag alleen worden geïnstalleerd door een erkende loodgieter en in conform de lokale wet- en regelgeving met betrekking tot de waterkwaliteit.

### OPMERKING

- Deze waterleidinginstallatie wordt niet gedekt door de garantie van het apparaat.

## Water aansluiten op het apparaat

- 1 Schroef de metalen kraagmoer met schroefdraad aan de achterkant van het apparaat los en plaats deze over een uiteinde van de waterslang.

- 2 Duw de waterslang stevig op de waterinlaatklep en draai de kraagmoer dicht.

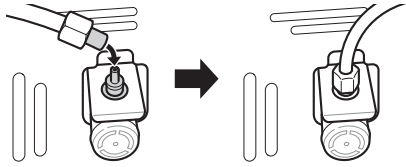

## Aansluiten op de waterkraan

Deze functie is enkel beschikbaar op sommige modellen.

- 1 Duw de waterslang in het gat van de in de accessoires meegeleverde kraanaansluiting. De slang moet stevig worden vastgehouden, terwijl de aansluiting op de slang wordt geduwd.

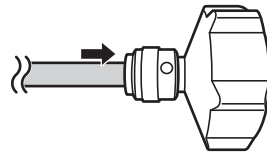

- 2 Zorg ervoor dat de rubberen ring aan de binnenkant van de kraanaansluiting zit voordat u deze op de kraan schroeft.
  - Het kan nodig zijn een aparte connector of adapter aan te schaffen als uw kraanfitting niet overeenkomt met de schroefdraad van de meegeleverde connector.

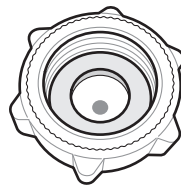

## Controleren van de wateraansluiting

- 1 Schakel de watertoevoer in en schakel het apparaat in. Controleer zorgvuldig alle aansluitingen op mogelijke lekkage als gevolg van slecht passende slangen.
- 2 Houd de knop van het **Water Filter** drie seconden lang ingedrukt. Het nieuwe waterfilter is geactiveerd.
- 3 Plaats een kopje onder de waterdispenser om te controleren of water door het apparaat stroomt.
- 4 Controleer de en de koppelingen nogmaals op lekkage.

## Nivellering en uitlijning van de deuren

### Voor het begin

Wanneer de deuren van het apparaat ongelijkmatig lijken, volg dan de onderstaande instructies om de deuren uit te lijnen.

### OPMERKING

- De moersleutel kan verschillen afhankelijk van het model. U wordt voorzien van een sleutel van het type A of B.
- Moersleutel type A

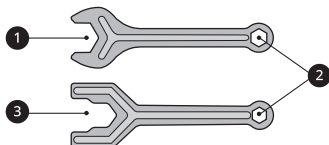

- Moersleutel type B

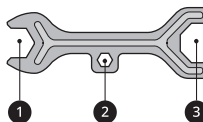

## Nivelleren van het apparaat

Het apparaat heeft twee stelpoten aan de voorzijde. Verstel de poten om de helling van voor naar achter of van zij naar zij te veranderen. Als het apparaat onstabiel lijkt, of als de deuren niet gemakkelijk sluiten, stel dan de kanteling van het apparaat in volgens de onderstaande instructies. Het is normaal dat het apparaat enigszins naar achteren leunt, zelfs als de voorpoten helemaal gedraaid zijn.

Gebruik de moersleutel 1 om de hoogte te verstellen door de stelpoot naar links te draaien om deze op te tillen of naar rechts om deze te laten zakken.

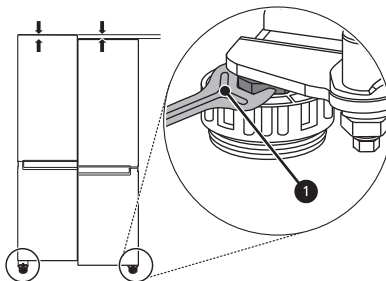

## Uitlijning van de deur voor de deur van de diepvries

Als de deur van het apparaat niet waterpas staat, pas het verschil in de hoogte van de deur van het apparaat dan aan met behulp.

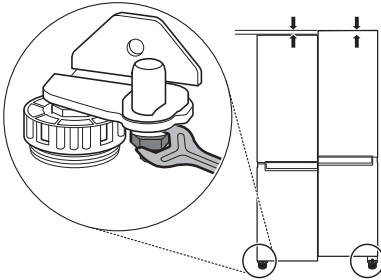

- 1** Open de deur en gebruik de moersleutel **1** om de borgmoer los te maken door deze naar links te draaien.

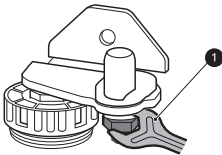

- 2** Gebruik de moersleutel **2** om de hoogte te verstellen door de stelscharnierpen naar links of naar rechts te draaien.

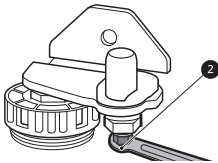

- 3** Gebruik de moersleutel **1** om de borgmoer vast te zetten door deze naar links te draaien.

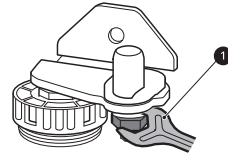

### OPMERKING

- Nivellering van de deuren is mogelijk niet mogelijk wanneer de vloer niet geëgaliseerd is, of van een zwakke of slechte constructie is.
- De koelkast is zwaar en moet op een stevige, vlakke ondergrond worden geïnstalleerd.
- Sommige houten vloeren kunnen nivelleringsproblemen veroorzaken als ze te veel buigen.

## Uitlijning van de deur voor de linker koelkastdeur

Open de koelkastdeur en gebruik de moersleutel **3** om de bout van het deurscharnier te verdraaien.

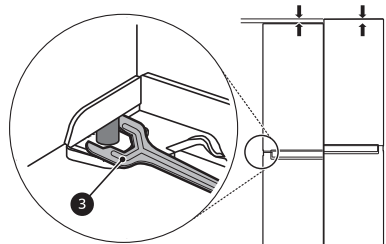

### ⚠ LET OP

- U mag de hoogte van de deur van het apparaat niet meer dan 3 mm aanpassen.

## De deur plaatsen voor de rechterdeur van de koelkast (standaardmodel)

Open de koelkastdeur en gebruik de moersleutel ③ om de bout van het deurscharnier te verdraaien.

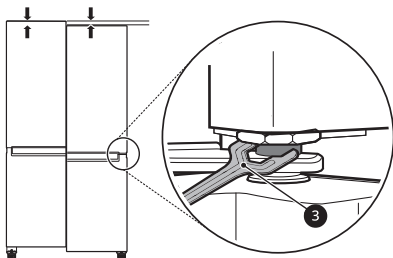

## De deur plaatsen voor de rechterdeur van de koelkast (deur-op-deur model)

Installeer eerst de linker koelkastdeur.

Als de deur te laag is, tilt u de rechterdeur naar boven en gebruik u er ringen in met een lange bektang totdat beide deuren op gelijke hoogte staan.

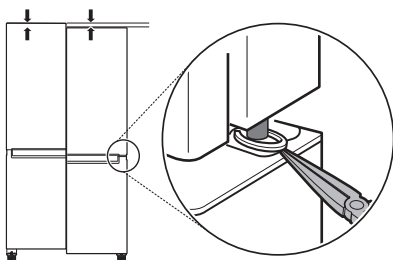

## OPMERKING

- Wacht na het aansluiten van het netsnoer (of de stekker) 3 tot 4 uur voordat u voedsel in het apparaat plaatst. Als u voedsel in het apparaat plaatst voordat het apparaat volledig gekoeld is, kan het voedsel bederven.

## Het apparaat verplaatsen voor verhuizing

### Vorbereiden voor verplaatsing

- 1 Haal al het voedsel uit het apparaat.
- 2 Haal de stekker uit het stopcontact, steek deze in en bevestig hem aan de daarvoor bestemde haak aan de achterkant of aan de bovenkant van het apparaat.
- 3 Maak delen zoals schappen goed vast, als ook de hendel van de deur met tape, om te voorkomen dat deze er afvallen tijdens het verplaatsen van het apparaat.
- 4 Mocht u het apparaat verplaatsen, doe dit dan voorzichtig met meer dan twee mensen. Als men het apparaat over een lange afstand verplaatst, houd het apparaat dan gewoon rechtop en niet ondersteboven.
- 5 Na het installeren van het apparaat, steekt u de stekker in een stopcontact en schakel het aan.

## De stroom inschakelen

### Het apparaat aansluiten

Nadat u het apparaat hebt geïnstalleerd, steekt u de stekker in het stopcontact.

# GEBRUIK

## Voor het gebruik

### Aanwijzingen voor het gebruik

- Gebruikers moeten er rekening mee houden dat vorst kan ontstaan als de deur niet volledig gesloten is of als de vochtigheid in de zomer hoog is.
- Zorg dat er voldoende ruimte is tussen voedsel opgeslagen op de plank en het vak in de deur, zodat de deur volledig te sluiten is.
- Als de deur langdurig wordt geopend, kan dit een aanzienlijke temperatuurstijging veroorzaken in de compartimenten van het apparaat.
- Als het koelapparaat gedurende lange perioden leeg blijft, moet u het uitschakelen, ontdooien, reinigen, drogen en de deur geopend laten om schimmelvorming in het apparaat te voorkomen.

### Alarm voor deur open

Het alarm weerklinkt 3 maal met een interval van 30 seconden als de deur open wordt gelaten of gedurende 1 minuut niet volledig wordt gesloten.

#### OPMERKING

- Neem contact op met het LG Electronics-klanteninformatiecentrum als het alarmsignaal blijft klinken, zelfs na het sluiten van alle deuren.

### Storingsdetectie

Het apparaat kan tijdens de werking automatisch problemen detecteren.

#### OPMERKING

- Als er een probleem wordt gedetecteerd, werkt het apparaat niet en wordt er een foutcode weergegeven, zelfs wanneer er een knop wordt ingedrukt.

- Als er een foutcode wordt aangegeven op het scherm, schakel de stroom dan niet uit. Neem onmiddellijk contact op met het LG Electronics customer information centre en meld de foutcode. Als u de stroom uitzet, kan de monteur van ons informatiecentrum moeite hebben om het probleem te vinden.

### Suggestie voor energiebesparing

- Voor een zo efficiënt mogelijk gebruik van energie moet u ervoor zorgen dat de deurbakken, laden en planken op de juiste manier worden gemonteerd.
- Zorg dat er voldoende ruimte is tussen opgeslagen voedsel. Dit maakt het mogelijk dat koude lucht gelijkmatig wordt verspreid en dit verlaagt de elektriciteitsrekening.
- Berg warme maaltijden pas nadat deze zijn afgekoeld op om damp of ijsvorming te voorkomen.
- Zet bij het opslaan van voedsel in de diepvries de diepvriestemperatuur lager dan de temperatuur aangegeven op het voedsel.
- Stel de temperatuur van het apparaat niet lager in dan nodig is.
- Leg het voedsel niet in de buurt van de temperatuursensor. Houd een afstand van minimaal 3 cm vanaf de sensor.
- Merk op dat een temperatuurstijging na ontdooiing een toelaatbaar bereik heeft in de specificaties van het apparaat. Als u de impact op de voedselopslag wilt minimaliseren als gevolg van een temperatuurstijging, verzegel of wikkel het opgeslagen voedsel dan in verschillende lagen.
- Het automatisch ontdooiingssysteem in het apparaat zorgt ervoor dat er in het vak geen ijs wordt opgebouwd onder normale gebruiksomstandigheden.

## Voedsel efficiënt bewaren

- Voedsel kan bevriezen of bederven als het op de verkeerde temperatuur wordt bewaard. Stel de koelkast in op de juiste temperatuur voor het voedsel dat wordt bewaard.
- Bewaar bevroren of gekoeld voedsel in afgesloten verpakkingen.
- Controleer de vervaldatum en het etiket (bewaarinstructies) voordat u voedsel in het apparaat legt.
- Bewaar voedsel niet voor een lange periode als het gemakkelijk bederft bij een lage temperatuur.
- Plaats geen ongevroren voedsel in direct contact met voedsel dat al bevroren is. Het kan nodig zijn de in te vriezen hoeveelheid te verminderen als elke dag wordt ingevroren.
- Plaats het gekoelde of bevroren voedsel onmiddellijk na aankoop in respectievelijk de koelkast of de vriezer.
- Sla rauw vlees en vis op in geschikte containers in de koelkast zodat ze niet in contact komen met of druppelen op andere etenswaren.
- Gekoelde etenswaren en andere voedingswaren kunnen boven het groentevak worden bewaard.
- Vermijd het opnieuw invriezen van voedsel dat volledig ontdooid is. Opnieuw invriezen van voedsel dat volledig gesmolten is, zal de smaak en voedingswaarde verlagen.
- Stop niet teveel in het apparaat. Als het apparaat te vol zit kan de koude lucht niet goed circuleren.
- Laat warm eten eerst afkoelen voordat u het in het apparaat legt. Als er te veel warm voedsel in de diepvries ligt, kan de temperatuur in het apparaat stijgen en een negatieve invloed hebben op ander voedsel dat in de diepvries wordt bewaard.
- Als u een te lage temperatuur voor voedsel instelt, kan het bevroren. Stel geen temperatuur in onder diegene die vereist is om het voedsel correct te bewaren.
- Als er koelvakken in het apparaat aanwezig zijn, mag u geen groenten en fruit met een hoger vochtgehalte in de koelvakken bewaren, aangezien ze door de lagere temperatuur kunnen bevriezen.

- In het geval van een elektriciteitsstoring, belt u naar het elektriciteitsbedrijf en vraagt u hoelang deze gaat duren.
  - Probeer de deur zo weinig mogelijk te openen als er geen stroom is.
  - Als er terug elektriciteit is, controleert u de toestand van de levensmiddelen.

## Maximale invriescapaciteit

- **Express Freeze**-functie stelt de vriezer in staat om de maximale vriescapaciteit te bereiken. Dit duurt normaal gesproken 24 uur en schakelt automatisch uit.
- **Express Freeze** moet voor 2 uur worden ingeschakeld voordat verse producten in het vriesvak worden geplaatst.
- Om een betere luchtcirculatie te krijgen, plaatst u alle inwendige onderdelen zoals vakken, laden en planken.

## De maximale hoeveelheid voedsel invriezen

Als er grote hoeveelheden voedsel moeten worden bewaard, zouden alle diepvriesladen, met uitzondering van de onderste lade, uit het apparaat moeten worden genomen en zou het voedsel rechtstreeks op de diepvriesschappen van het vriesvak moeten worden gestapeld.

### LET OP

- Om de lades te verwijderen, moet u eerst het eten uit de lades verwijderen en vervolgens de lades voorzichtig uittrekken. Als u dit niet doet, kan dit letsel of schade aan de laden veroorzaken.

### OPMERKING

- De vorm van elke lade kan verschillend zijn. Plaats ze op de juiste positie.

## Twee sterren compartment

- Twee sterren (\*\*) vak of lade kan worden gebruikt om ijs en voedsel van -12 °C tot -18 °C voor korte perioden op te slaan.
- Compartimenten voor ingevroren etenswaren met twee sterren zijn geschikt voor het bewaren van vooraf ingevroren etenswaren, het opslaan of maken van ijs en het maken van ijsblokjes.
- Compartimenten met twee sterren zijn niet geschikt voor het invriezen van verse etenswaren.

# Producteigenschappen

Het uiterlijk van componenten van het apparaat kan per model verschillen.

## Buitenkant

\*1 Deze functie is enkel beschikbaar op sommige modellen.

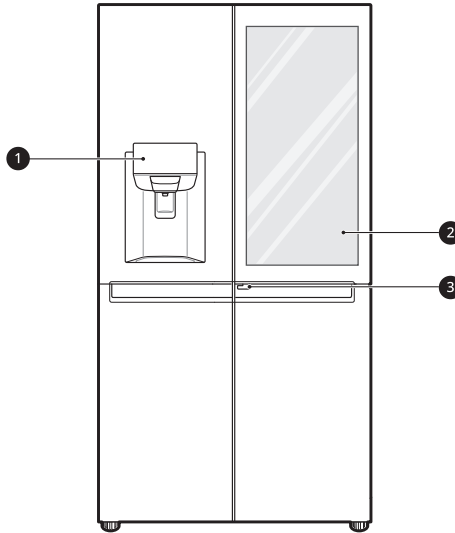

### 1 Bedieningspaneel

Hiermee stelt u de temperatuur van de koelkast en diepvries in, de toestand van het waterfilter en de dispensermodus in.

### 2 InstaView Door in Door<sup>\*1</sup>

Het InstaView door-in-door-compartiment maakt een gemakkelijke toegang tot veelgebruikte voedingsmiddelen mogelijk.

### 3 Deur-op-deur-hendel<sup>\*1</sup>

Opent de deur-op-deur.



## Interieur (Twee sterren )

\*1 Deze functie is enkel beschikbaar op sommige modellen.

### Model met standaarddeur:

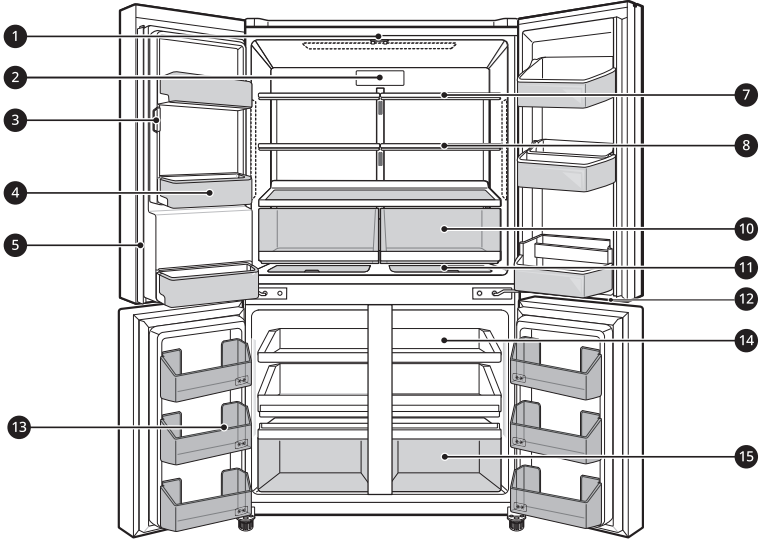

### Model met deur-op-deur:

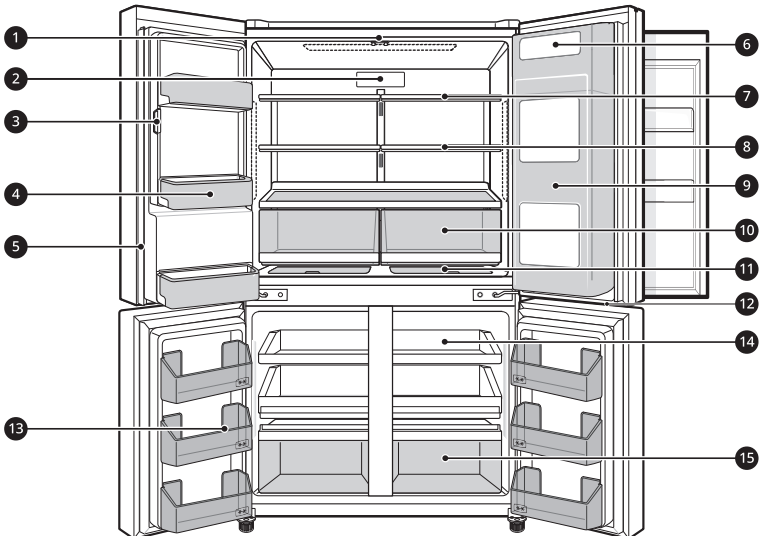

**InstaView model met deur-op-deur:**

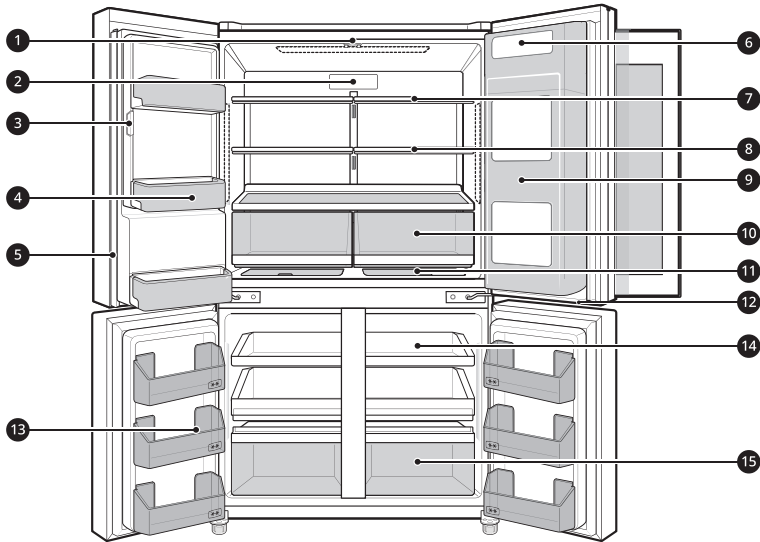

**1 LED-lamp**

De ledlampjes in de koelkast gaan branden wanneer u de deur opent.

**2 Luchtfilter**

Vermindert geurtjes in het koelcompartiment.

**3 Automatische ijsmaker**

Hier wordt automatisch ijs geproduceerd en opgeslagen.

**4 Deurvak koelkast**

Bewaart kleine verpakkingen met gekoelde voedingsmiddelen, drankjes en saus containers.

**5 Deurframe**

Voorkomt dat de koude lucht van de ijskast en zorgt dat deze niet lekt.

**! LET OP**

- Om het risico op krassen op de deur of het breken van het middelste deurframe te verminderen, zorgt u ervoor dat het deurframe van de koelkast altijd naar binnen geplooid is.

**6 Zuivelmand**

Slaat melkproducten zoals boter en kaas op.

**7 Schap koelkast**

Bewaart gekoelde levensmiddelen en verse levensmiddelen.

Bewaart voeding met een hoger vochtgehalte vooraan in het schap.

De schaphoogte kan worden ingesteld door het schap in een andere gleuf met een verschillende hoogte te plaatsen

**8 Inklapbare schap**<sup>\*1</sup>

Dit kan worden versteld om aan individuele opslagbehoeften tegemoet te komen.

**9 Door in Door compartiment**<sup>\*1</sup>

Bewaart veelgebruikte voedingsmiddelen zoals dranken en snacks.

**10 Groentelade**

Bewaart groenten en fruit opgeslagen zo lang mogelijk vers te blijven.

**11 Extra ruimte**<sup>\*1</sup>

Bewaart kleine voedselwaren zoals kaas en ham.

**12 LED-lamp**

De ledlampjes onderaan de koelkast gaan branden wanneer u de deur van de vriezer opent.

**13 Diepvriesdeurvak**

Bewaart kleine pakketten diepvriesproducten. Bewaar geen ijs of voedsel dat voor een lange periode wordt bewaard.

**14 Vriesvak**

Bewaart kleine verpakte diepvriesproducten of veelgebruikte voedingsmiddelen. De schuifladen zorgen voor een gemakkelijke toegang en gebruiksgemak.

**15 Vrieslade**

Bewaart diepvriesvoedsel voor langere opslag.

# Bedieningspaneel

Het werkelijke bedieningspaneel kan verschillen afhankelijk van het model.

## Bedieningspaneel en functies

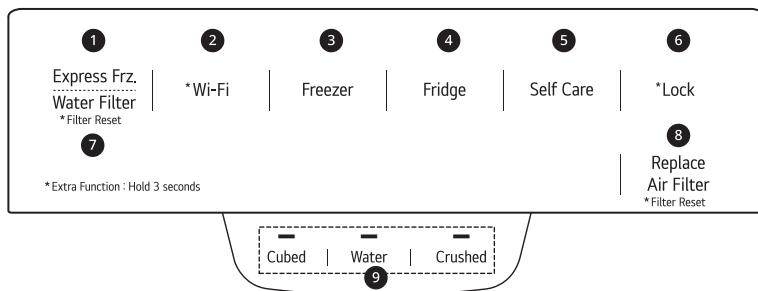

### 1 Express Frz.

Met deze functie kunt u snel grote hoeveelheden ijs of bevroren voedsel invriezen.

- Telkens als u op de knop drukt, wordt de functie ingeschakeld en uitgeschakeld.
- Deze functie eindigt automatisch nadat een bepaalde periode is verstreken.

### 2 Wi-Fi

Deze knop stelt het apparaat in staat om verbinding te maken met een eigen Wi-Fi netwerk. Raadpleeg de Smart functies voor informatie over de initiële instelling van de **LG ThinQ**-applicatie.

### 3 Freezer

Druk herhaaldelijk op deze knop om een gewenste temperatuur tussen -23 °C en -15 °C te kiezen.

- De standaard vriestemperatuur is -18 °C.

### 4 Fridge

Druk herhaaldelijk op deze knop om een gewenste temperatuur tussen 1 °C en 7 °C te kiezen.

- De standaard koelkasttemperatuur is 3 °C.

## OPMERKING

- De werkelijke temperatuur binnenin varieert afhankelijk van de status van het voedsel aangezien de ingestelde temperatuur een doeltemperatuur is en niet de werkelijke temperatuur in het apparaat.

### 5 Self Care

Uv-licht wordt gebruikt om de water-of ijsuitvoer schoon te houden. De uv-reinigingsfunctie loopt elk uur gedurende 10 minuten of kan op elk gewenst moment handmatig worden geactiveerd.

Druk op deze knop om het handmatig te activeren.



## OPMERKING

- Deze functie stopt direct als op de **Water**-knop wordt gedrukt en de deze in gebruik is en de functie zal na 1 uur worden hervat.
- Deze functie loopt automatisch elk uur gedurende 10 minuten zonder op de **Self Care**-knop te moeten drukken.

- UvNano is een samenstelling, ontleend aan de woorden 'uv' en de eenheid, 'nanometer'.

## 6 Lock

Hiermee vergrendelt u de knoppen op het bedieningspaneel.

- Om de knoppen van het bedieningspaneel te vergrendelen, houdt u de **Lock** knop 3 seconden ingedrukt totdat het  pictogram verschijnt en de functie wordt geactiveerd.
- Om de functie uit te schakelen, houdt u de **Lock** knop 3 seconden ingedrukt totdat het  pictogram verschijnt en de functie wordt gedeactiveerd.

## 7 Water Filter

Vervang het waterfilter als de -indicator oplicht.

## 8 Replace Air Filter

Vervang het luchtfilter wanneer het indicatorlampje wordt ingeschakeld. Na het vervangen van het luchtfilter, houd de knop **Replace Air Filter** voor 3 seconden ingedrukt om het indicatorlampje uit te schakelen. Vervang het luchtfilter ongeveer elke zes maanden.

## 9 Water en ijstype

Selecteer een gewenste dispensermodus met behulp van de toetsen op het bedieningspaneel. Druk op de dispenser schakelaar met een glas of andere container voor het aftappen van ijsblokjes, water of gemalen ijs.

## OPMERKING

- Het bedieningspaneel automatisch zal uitgeschakeld worden om energie te besparen.
- Als het apparaat de energiebesparingsmodus heeft ingeschakeld, blijft het display uit totdat een deur wordt geopend of op een knop wordt gedrukt. Als het is ingeschakeld, zal het display 20 seconden aan blijven.
- Als er vinger- of huidcontact is met het bedieningspaneel tijdens het schoonmaken, kan de knopfunctie mogelijk actief worden.
- Dit apparaat is alleen gearmd voor functionele doeleinden.

## Ijs- en Waterdispenser

### Voor het gebruik van de ijs- en waterdispenser

#### LET OP

- Houd kinderen uit de buurt van de dispenser om te voorkomen dat deze met de knoppen spelen of dat zij deze beschadigen.
- Gooi de eerste partijen ijs weg (ongeveer 20 blokjes en 7 kopjes water). Dit is ook nodig wanneer het apparaat gedurende een lange tijd niet wordt gebruikt.
- Reinig het waterverdeelsysteem als het niet is gebruikt gedurende 48 uur. Spoel het watersysteem verbonden met een watertoevoer als er geen water is gebruikt gedurende 5 dagen.
- Spoel het water door de dispenser gedurende ca. 5 minuten om het waterverdeelsysteem te reinigen en gooi de eerste paar reeksen ijsblokjes weg.
- Gebruik geen dunne kristallen beker of porseleinen serviesgoed bij het doseren van water of ijs.

## OPMERKING

- Als u de deur van de vriezer opent terwijl er water wordt gedoseerd, stopt de watertoevoer.
- Als u de koelkastdeur opent, terwijl water, ijsblokjes of vergruisd ijs worden afgegeven, wordt de afgifte onderbroken. Wanneer u de deur sluit, wordt het geselecteerde item verder afgegeven.
- Als de bekerrand klein is, kan er water uit het glas spatten of volledig ernaast lopen.
- Gebruik een kop met een rand met een diameter van meer dan 68 mm bij het aftappen van water, ijsblokjes of vergruisd ijs.
- Wanneer de ijsmaker kleinere ijsblokjes produceert of de blokjes klonten samen, kan de hoeveelheid water naar de ijsmaker laag zijn als gevolg van onvoldoende water in de watertank. Als er niet vaak ijs wordt gebruikt of als de ingestelde temperatuur van de vriezer te warm is, kan het ook gaan klonten.
- Het is normaal dat er na het vervangen van de waterfilter melkachtig/bewolkt water wordt afgegeven. Deze lucht in het water zal uiteindelijk helder worden en is veilig om te drinken tijdens deze overgang.

## Reinigen van de dispenser

### Het reinigen van de ijs- en wateruitgang

Veeg de wateruitgang ① of de ijsuitgang ② regelmatig af met een schone doek, omdat deze gemakkelijk vuil kan worden.

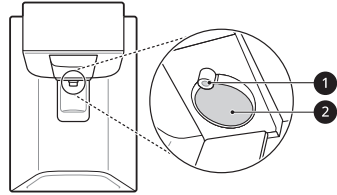

## OPMERKING

- Pluisjes van een doek kunnen aan de uitgangen blijven kleven.

### De opvangbak onder de dispenser reinigen

Veeg het hele gebied af met een vochtige doek. De dispenser opvangbak kan gemakkelijk nat worden door gemorst ijs of water.

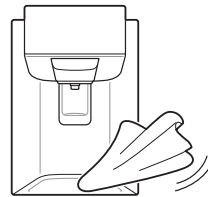

## Gebruik van de ijs- en waterdispenser

Druk herhaaldelijk op de keuzetoets van de dispenser totdat het lampje boven het gewenste pictogram gaat branden.

Druk op de dispenserpeddel ① met een glas of een andere bak om ijsblokjes, water of gemalen ijs.

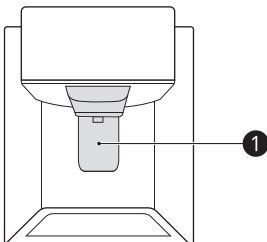

## Automatische ijsmaker

Deze functie is enkel beschikbaar op sommige modellen.

Deze functie kan variëren afhankelijk van het gekochte model.

### Voor het gebruik van de Opdeur ijsmaker

- De ijsmaker produceert ijs normaal gesproken als ongeveer 48 uur zijn verstreken nadat het apparaat voor het eerst is geïnstalleerd.
- Als de ijsbak volledig gevuld is met ijs, zal de ijsproductie stoppen.

- Het geluid van vallend ijs in de ijsbak is normaal.
- Als ijsblokjes voor een lange tijd in de ijsbak worden opgeslagen, kunnen zij samenklonteren en niet gemakkelijk van elkaar worden gescheiden. Maak in dat geval de ijsbak leeg en laat vers ijs maken.

## ⚠ LET OP

- Het is normaal dat er na het vervangen van de waterfilter melkachtig of bewolkt water wordt afgegeven. Deze lucht in het water zal uiteindelijk helder worden en is veilig om te drinken.
- Het eerste afgegeven ijs en water kan deeltjes of geur uit de waterleiding of het waterreservoir bevatten.
- Wanneer er verkleurd ijs wordt afgegeven, controleer dan het waterreservoir en de watervoorziening op een mogelijke oorzaak daarvan. Als het probleem aanhoudt, neem dan contact op met het LG Electronics-klanteninformatiecentrum. Gebruik het ijs of water niet totdat het probleem is verholpen.
- Raak het gedeelte waaruit het ijs komt of de automatische ijsmaker niet met uw handen of gereedschap aan.
- Tap het ijs in een glas voordat u het vult met water of andere drankjes. Als het ijs wordt afgegeven in een glas waarin al vloeistof zit, zal dit spetteren.
- Gebruik nooit een glas dat uitzonderlijk smal of diep is. Ijs kan vastlopen in de ijsdoorgang en de werking van het apparaat beïnvloeden.
- Houd het glas op een juiste afstand van het gedeelte waaruit het ijs komt. Een glas dat te dicht bij de de uitgang wordt gehouden kan mogelijk verhinderen dat ijs wordt afgegeven.
- Verwijder het ijs in de ijsbak als u op vakantie gaat of er een langdurige stroomuitval optreedt. Water van smeltend ijs kan vanuit de dispenser op de vloer druppelen.

Deze hoeveelheid kan variëren afhankelijk van de omgeving (omgevingstemperatuur van het apparaat, het aantal keren dat de deur wordt geopend, hoeveelheid opgeslagen voedsel in het apparaat, enz.).

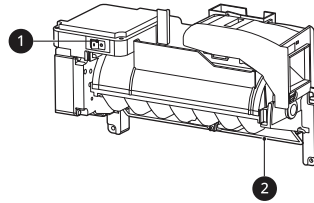

- 1 Voedingsschakelaar
- 2 Automatisch uitschakelen (voelerarm)

## De ijsbak verwijderen/opnieuw monteren

Het ijspistool kan verstopt raken met ijs als alleen het vergruisde ijs wordt gebruikt. Verwijder het ijs dat zich ophoopt door het verwijderen van de ijsbak en het vrijmaken van de doorvoer met een rubberen spatel. Periodiek afnemen van ijsblokjes kan ook helpen voorkomen dat ijs zich ophoopt.

- 1 Trek voorzichtig aan de handgreep om het ijsvak te openen.

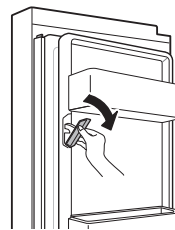

- 2 Om de automatische ijsmaker uit te schakelen, zet u de schakelaar op OFF (O).
- 3 Om de ijsbak aan de binnenkant te verwijderen, pakt u de voorste handgreep vast, tilt u deze iets omhoog van de onderste delen

## Op-deur ijsmaker

De automatische ijsmaker kan automatisch 70 - 182 blokjes per keer maken binnen een periode van 24 uur als de omstandigheden gunstig zijn.

en trekt u langzaam de bak eruit zoals wordt afgebeeld.

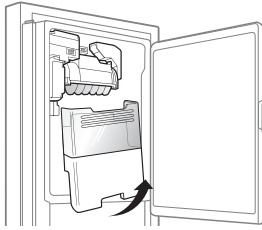

- 4** Breng de ijsbak van de deur opnieuw aan in de omgekeerde volgorde waarop u deze verwijderd hebt.

## ⚠ LET OP

- Raak de mechanische onderdelen van de automatische ijsmaker of andere mechanische zaken niet met uw handen aan. Dit kan ernstig letsel of schade aan de apparatuur veroorzaken.
- U mag de automatische ijsmaker niet demonteren, repareren of wijzigen. Deze taken mogen alleen worden uitgevoerd door een servicetechnicus.
- Opgelet: de automatische ijsmaker blijft werken nadat de deur van de vriezer is geopend wanneer de schakelaar van de automatische ijsmaker in de ON-positie staat.
- Houd kinderen uit de buurt van de dispenser.
- Wanneer u de bak terugplaatst, zorg er dan voor dat deze juist wordt gemonteerd. Als de bak wordt gekanteld of scheef staat, kan het zijn dat er omwille van een sensorstoring geen ijs wordt gemaakt.

## De ijsmaker aan/uitschakelen

Om de automatische ijsmaker aan/uit te schakelen, zet u de aan/uit-schakelaar van de ijsmaker op ON (I) of OFF (O).

## Normale geluiden die u kunt horen

De waterklep van de ijsmaker zoemt als de ijsmaker zich vult met water. Als de voedingsschakelaar op ON (I) staat, zal deze ook zoemen als deze nog niet op de watertoevoer is aangesloten. Zet de voedingsschakelaar op OFF (O) om het zoemen te stoppen.

## OPMERKING

- Laat de ijsmaker niet aan staan als de watertoevoer niet is aangesloten. Daardoor kan de ijsmaker beschadigd raken.

## Vorbereiden op vakantie

Als de omgevingstemperatuur onder het vriespunt zakt, laat een gekwalificeerd elektricien dan de watertoevoer afvoeren om ernstige eigendomsschade te voorkomen door overstroming, veroorzaakt door gescheurde waterleidingen of -verbindingen. Zet de aan/uitschakelaar van de ijsmaker op OFF (O) en schakel de watertoevoer naar het apparaat uit.

## OPMERKING

- De ijsbak moet leeg zijn als de aan/uit-schakelaar van de ijsmaker op OFF (O) staat.

## InstaView

Deze functie is enkel beschikbaar op sommige modellen.

## Gebruik van de InstaView Deur-op-deur

De **InstaView Door in Door** laat u zonder het openen van de koelkastdeur zien wanneer uw



voorraad van vaak gebruikte producten, zoals drankjes en snacks, klein wordt.

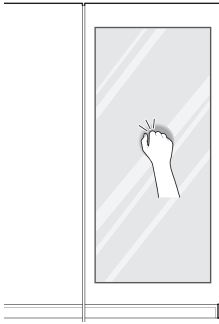

- 1 Klop twee keer op het glas om het LED-lampje in de **Door in Door** aan of uit te doen.
- 2 Het LED-lampje schakelt na tien seconden automatisch uit.

### ⚠ LET OP

- Open de deur van het apparaat niet wanneer de deur aan de binnenkant open staat of open de deur aan de binnenkant niet wanneer de deur van het apparaat open staat. De deur aan de binnenkant kan tegen de rand van het apparaat botsen en beschadigd raken.

### OPMERKING

- De **InstaView Door in Door**-functie wordt gedurende 2 seconden na het sluiten van de linker- of rechterdeur van de vriezer uitgeschakeld.
- Klop dicht bij het midden van het glas. Als u niet dicht bij het midden van het glas klopt, kan het zijn dat de functie **InstaView Door in Door** niet wordt geactiveerd.
- Klop hard genoeg zodat het klopgeluid hoorbaar is.
- De **InstaView Door in Door**-functie kan zichzelf activeren als een hard geluid klinkt in de buurt van de koelkast.
- Reinig de glazen deur met een droge doek. Om hardnekkige vlekken te verwijderen, kunt u een schone doek licht bevochtigen met lauwwater of

een glasreiniger. Verstuif de glasreiniger niet rechtstreeks op de glazen deur.

## Deur-op-deur

Deze functie is enkel beschikbaar op sommige modellen.

### Gebruik van de Deur-op-deur

Trek de hendel aan de onderkant van de deur omhoog totdat de Door-in-Door opengaat.

Er is veel bergruimte aan binnenkant van de deur-in-deur en in de vakken, zodat u voedsel op een georganiseerde manier kunt opslaan.

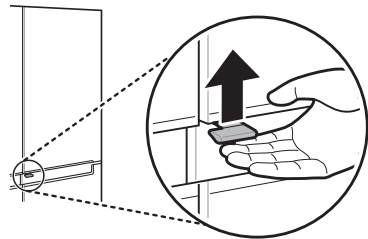

### ⚠ LET OP

- Open de deur van het apparaat niet wanneer de deur aan de binnenkant open staat of open de deur aan de binnenkant niet wanneer de deur van het apparaat open staat. De deur aan de binnenkant kan tegen de rand van het apparaat botsen en beschadigd raken.

## De bewegende mand gebruiken

Door de bewegende mand aan te passen, kunnen grotere voedingsmiddelen gemakkelijker worden bewaard.

- 1 Om de positie van de bewegende mand te verhogen, houdt u de mand in het midden vast en duwt u de mand omhoog tot deze vastklikt.

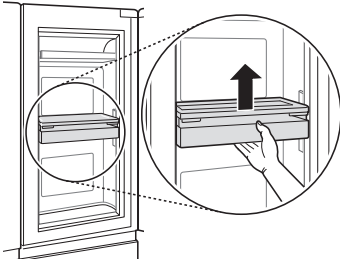

- 1 Open de deuren volledig en verwijder de inhoud van de Deur-op-deur opbergvak. Til de Deur-op-deur opbergvak op en trek hem eruit.

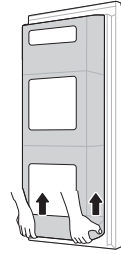

- 2 Om de positie van de bewegende mand te verlagen, drukt u omhoog om de hendels aan de zijkant van de mand los te zetten tot deze vastklikt.

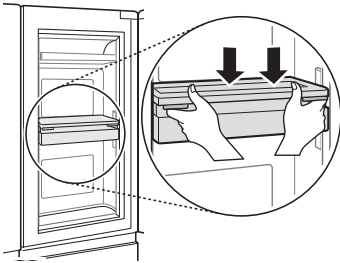

- 2 Til en verwijder de zuivelmand uit de hele bak.

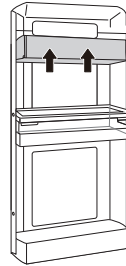

- 3 Til de mand naar de bovenste positie.

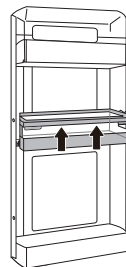

### ⚠ LET OP

- Om persoonlijk letsel of schade aan de mand of de inhoud ervan te voorkomen, maakt u de bak van de bewegende leeg voordat u deze omhoog of omlaag verplaatst.

## Het opbergvak van de Deur-op-deur verwijderen/opnieuw monteren

### ⚠ LET OP

- Verwijder de inhoud van de Deur-op-deur compartiment alvorens deze te verwijderen.

- 4 Verwijder de schroeven uit beide zijden van de zijrails, til de mand uit de bak en verwijder deze.

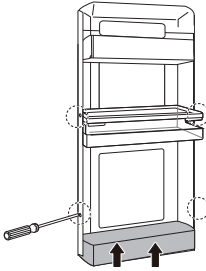

- 5 Monteer het deur-op-deur-vak in de omgekeerde volgorde van het verwijderproces.

## Extra ruimte

### De extra ruimte gebruiken

Deze functie is enkel beschikbaar op sommige modellen.

Het compartiment van de extra ruimte is iets koeler dan het schap of de zones van de deurbakken. Het is daarom een handige plek om zuiveltussendoortjes of andere kleine producten te bewaren die u vooral koud wilt houden. Het is ook een handige plek om vlees te ontdooiden.

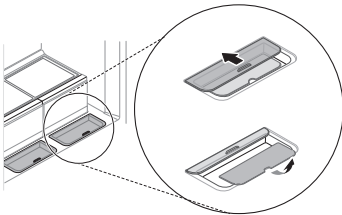

- Waren kunnen bevriezen in de compartimenten met extra ruimte als de ingestelde temperatuur van het koelcompartiment te laag is.

## Lade

### ⚠ LET OP

- Maak de laden altijd leeg voordat u ze uitneemt en gebruik beide handen bij het uitnemen en weer monteren.
- Zorg ervoor dat de deuren van de koelkast volledig open zijn voordat u de laden uitneemt en weer aanbrengt.

## Gebruik van de koelkastlade

Deze functie is enkel beschikbaar op sommige modellen.

De groentelade zorgt voor frisser smakend fruit en groente doordat u de vochtigheidsgraad in de lade gemakkelijk kunt bedienen.

U bedient zelf de vochtigheid in de groentelade met de instelling tussen **Vegetables** en **Fruit**.

- **Vegetables** behoudt het vocht in de lucht voor het bewaren van verse bladgroenten.
- **Fruit** haalt het vocht uit de lucht voor het bewaren van vers fruit.

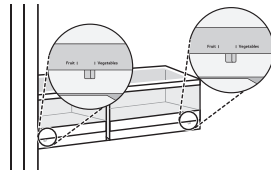

## De koelkastlade verwijderen/ opnieuw plaatsen

Deze functie is enkel beschikbaar op sommige modellen.

### OPMERKING

- Wees voorzichtig bij het behandelen en bewaren van grotere eieren. Ze kunnen breken als de lade wordt ingeduwd of eruit wordt gehaald en de klep niet volledig gesloten is.

- 1** Open beide koelkastdeuren volledig. Houd het deksel met beide handen vast en kantel het deksel enigszins terwijl u het eruit trekt.

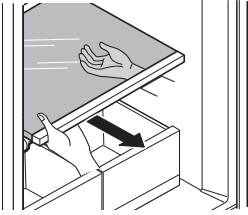

- 2** Verwijder de inhoud van de lade. Houd het handvat van de groentelade vast en trek deze er voorzichtig uit.

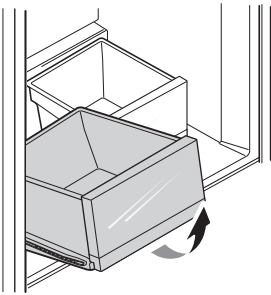

- 3** Monteer de koellade in de omgekeerde volgorde van het verwijderen.

## Gebruik van de vrieslade

De schuifladen van de vriezer zorgen voor een gemakkelijke toegang en gebruiksgemak.

- Gebruik het bovenste compartiment om verpakt bevroren voedsel en vaak gebruikt voedsel te bewaren.
- Gebruik het onderste compartiment voor groter bevroren voedsel en producten die gedurende langere perioden worden bewaard.

## De diepvrieslade verwijderen/ opnieuw plaatsen

- 1** Open beide diepvriesdeuren volledig. Trek de diepvrieslade zover mogelijk eruit en verwijder de hele inhoud.

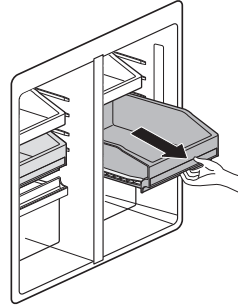

- 2** Als de lade volledig is uitgeschoven, tilt u de voorkant op en trekt u de lade eruit om deze te verwijderen.

- 3** Monteer de diepvrieslade in de omgekeerde volgorde van het verwijderen.

### ⚠ LET OP

- De laden zijn zwaar. Gebruik altijd twee handen bij het verwijderen en opnieuw aanbrengen van de laden om schade aan het product of persoonlijk letsel te voorkomen.
- Open altijd volledig de diepvriesdeuren voordat u de laden verwijdert of opnieuw monteert.

## Schap

### ⚠ LET OP

- Glasplaten zijn zwaar. Wees zeer voorzichtig wanneer u ze verwijdert.
- Reinig glasplaten niet met warm water wanneer ze koud zijn. Glasplaten kunnen breken wanneer ze blootgesteld worden aan plotselinge temperatuurveranderingen of schokken.

## Het inklapbare schap

Deze functie is enkel beschikbaar op sommige modellen.

Bewaar grotere items, zoals grote verpakkingen en flessen, eenvoudig door de voorste helft van de onderste schap onder de achterste helft van het schap te schuiven. Trek de voorkant van de schap naar voren om weer een normale schap te krijgen.

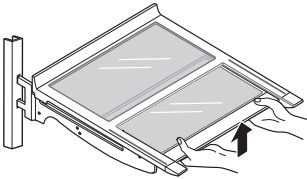

- 4 Laat de voorkant van het schap zakken zodat de haken in de sleuven vallen.

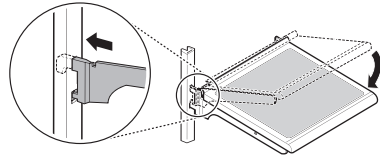

### ! LET OP

- Glasplaten zijn zwaar. Wees zeer voorzichtig wanneer u ze verwijdert.
- Reinig glasplaten niet met warm water wanneer ze koud zijn. Glasplaten kunnen breken wanneer ze blootgesteld worden aan plotselinge temperatuurveranderingen of schokken.

## Verwijderen/opnieuw monteren van de plank

- 1 Kantel de voorkant van het schap omhoog en til het schap recht omhoog.

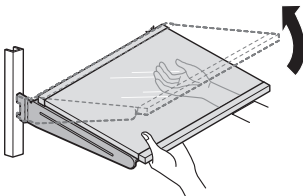

- 2 Trek het schap eruit.

- 3 Kantel de voorkant van het schap omhoog en plaats de achterste haken van het schap in de sleuven op de gewenste hoogte.

## Deurvak

### De deurmand verwijderen/opnieuw monteren

- 1 Om de manden te verwijderen, tilt u de mand omhoog en er recht uit.

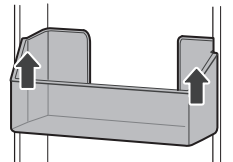

- 2 Om de mand terug te plaatsen, schuift u de bak erboven in de gewenste steun en duwt u deze voorzichtig omlaag tot deze vastklikt.

# SMART FUNCTIES

## LG ThinQ-applicatie

Deze functie is alleen beschikbaar op modellen met Wi-Fi.

Met de **LG ThinQ**-applicatie kunt u via een smartphone verbinding maken met het apparaat.

## LG ThinQ toepassing eigenschappen

Communiceer met het apparaat via een smartphone met gebruik van de gemakkelijke smartphone-functies.

### Smart Diagnosis

- Als u een probleem ervaart tijdens het gebruik van het apparaat, zal deze smart diagnosis functie u helpen met de diagnose voor het probleem.

### Instellingen

- Hiermee kunt u de verschillende opties op het apparaat en in de applicatie instellen.

## OPMERKING

- Als u uw draadloze router of wachtwoord wijzigt of van internetprovider verandert, verwijdert u het geregistreerde apparaat uit de **LG ThinQ**-applicatie en registreert u het opnieuw.
- De applicatie kan zonder voorafgaande kennisgeving worden gewijzigd.
- Functies kunnen per model variëren.

## Voordat u de LG ThinQ-applicatie gaat gebruiken

- 1 Controleer de afstand tussen het apparaat en de draadloze router (Wi-Fi-netwerk).
  - Als de afstand tussen het toestel en de draadloze router te groot wordt kan het signaal zwak worden. Het registreren kan lange tijd duren of de installatie kan mislukken.

- 2 Schakel **Mobiele gegevens** op uw smartphone uit.

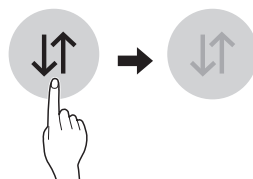

- 3 Verbind uw smartphone met de draadloze router.

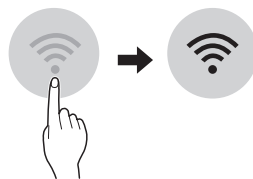

## OPMERKING

- Om de Wi-Fi-verbinding te verifiëren, controleer of het  pictogram op het controlepaneel verlicht is.
- Het toestel ondersteunt alleen Wi-Fi-netwerken van 2.4 GHz. Neem contact op met uw internetprovider of raadpleeg de handleiding van uw draadloze router om de netwerkfrequentie te controleren.
- **LG ThinQ** is niet verantwoordelijk voor fouten of problemen met de netwerkverbinding of voor gebreken, een verkeerde werking of fouten die door de netwerkverbinding worden veroorzaakt.
- Indien het apparaat moeilijkheden ondervindt bij het verbinden met het Wifi-netwerk, kan het te ver verwijderd zijn van de router. Koop een Wifi-signaalversterker (bereikvergroter) om de sterkte van het Wifi-signaal te verbeteren.
- De omgeving van het thuisnetwerk kan veroorzaken dat er geen- of moeilijk verbinding met de applicatie kan worden gemaakt.
- Indien de netwerkverbinding niet correct werkt kan de oorzaak liggen bij de Netwerkprovider.
- De omgeving van het draadloosnetwerk kan veroorzaken dat de wifi-verbinding traag is.

- Het toestel kan niet geregistreerd worden vanwege problemen met het draadloze signaal. Haal de stekker van het toestel uit het stopcontact en wacht één minuut om het opnieuw te proberen.
- As de firewall van uw draadloze router is ingeschakeld, schakel deze dan uit of voeg een uitzondering toe.
- De draadloze netwerknaam (SSID) moet een combinatie zijn van Engelse letters en nummers. (Gebruik geen speciale tekens.)
- De gebruikersinterface (UI) van de smartphone kan variëren afhankelijk van het mobiele besturingssysteem (OS) en de fabrikant.
- Als het beveiligingsprotocol van de router is ingesteld op **WEP**, kunt u mogelijk het netwerk niet instellen. Gebruik andere beveiligingsprotocollen (**WPA2** wordt aanbevolen) en registreer het product opnieuw.

aanwijzingen in de applicatie om het apparaat te registreren.

## OPMERKING

- Om de Wi-Fi functie uit te schakelen, houd de **Wi-Fi** knop gedurende 3 seconden ingedrukt. Het  pictogram wordt uitgeschakeld.

## Wireless LAN Module-specificaties

Model	LCW-004
Frequentiebereik	2412 - 2472 MHz
Uitgangsvermogen (Max.)	IEEE 802.11 b: 17.82 dBm
	IEEE 802.11 g: 17.72 dBm
	IEEE 802.11 n: 16.61 dBm

Draadloze functie S/W-versie: V 1.0

Het is in het belang van de gebruiker dat dit apparaat geïnstalleerd en gebruikt wordt met een minimale afstand van 20 cm tussen het apparaat en het lichaam.

## Installatie van de LG ThinQ applicatie

Zoek naar de **LG ThinQ** applicatie vanuit de Google Play Store of Apple App Store op een smartphone. Volg de instructies om de applicatie te downloaden en te installeren.

## Verbinding maken met Wi-Fi

Indien de **Wi-Fi** knop samen met de applicatie **LG ThinQ** wordt gebruikt, is het mogelijk het apparaat met een Wifi thuisnetwerk te verbinden. Het  pictogram geeft de status van de netwerkverbinding van het apparaat weer. Het pictogram licht op wanneer het apparaat met het Wi-Fi netwerk is verbonden.

- **Eerste registratie van de apparatuur**  
Open de applicatie **LG ThinQ** en volg de aanwijzingen in de applicatie om het apparaat te registreren.
- **Het apparaat opnieuw registreren of een andere gebruiker registreren**  
Houd de knop **Wi-Fi** gedurende 3 seconden ingedrukt om deze tijdelijk uit te schakelen. Open de applicatie **LG ThinQ** en volg de

## Conformiteitsverklaring



Hierbij verklaart LG Electronics dat de radioapparatuur van het type koelkast in overeenstemming is met de richtlijn 2014/53/EU.

De volledige tekst van de EU-conformiteitsverklaring is beschikbaar op het volgende internetadres:

<http://www.lg.com/global/support/cedoc/cedoc#>  
LG Electronics European Shared Service Centre B.V.  
Krijgsman 1, 1186 DM Amstelveen, Nederland



## Informatiebericht over Open Source-software

Ga naar <http://opensource.lge.com> om de broncode onder GPL, LGPL, MPL en andere licenties voor open sources in dit product te achterhalen.

Naast de broncode zijn alle licentievoorwaarden, beperkingen van garantie en auteursrechtvaardingen beschikbaar om te downloaden.

LG Electronics zal u tevens open-source code ter beschikking stellen op CD-ROM tegen de kostprijs van verspreiding (zoals de kosten voor media, verzending en handling) na ontvangst van een verzoek per e-mail naar [opensource@lge.com](mailto:opensource@lge.com). Deze aanbieding is geldig voor een periode van drie jaar na onze laatste zending van dit product. Deze aanbieding is geldig voor iedereen die deze informatie ontvangt.

## Smart Diagnosis

Deze functie is alleen beschikbaar op modellen met het  of  logo.

Gebruik deze functie om u te helpen met diagnosticeren en problemen met uw apparaat op te lossen.

### OPMERKING

- Om redenen die niet toe te schrijven zijn aan nalatigheid van LGE, zou de dienst niet kunnen functioneren als gevolg van externe factoren zoals, maar niet beperkt tot, Wi-Fi onbeschikbaarheid, Wi-Fi loskoppeling, lokale app store beleid, of app onbeschikbaarheid.
- De functie kan onderhevig zijn aan verandering zonder voorafgaande kennisgeving en kan een andere vorm hebben afhankelijk van waar u zich bevindt.

## Gebruik van LG ThinQ om problemen te diagnosticeren

Als u een probleem ondervindt met uw Wi-Fi apparaat, kan het probleemoplossende gegevens doorsturen naar een smartphone met behulp van de **LG ThinQ** applicatie.

- Start de **LG ThinQ** applicatie en selecteer de **Smart Diagnosis** functie in het menu. Volg de instructies in de **LG ThinQ** applicatie.

## Met behulp van hoorbare diagnose om problemen te diagnosticeren

Volg de onderstaande instructies om de hoorbare diagnosemethode te gebruiken.

- Start de **LG ThinQ** applicatie en selecteer de **Smart Diagnosis** functie in het menu. Volg de instructies voor hoorbare diagnose die zijn opgenomen in de **LG ThinQ** applicatie.

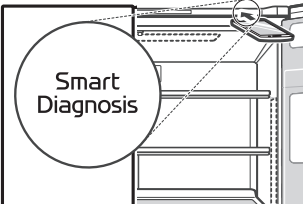
- 1 Druk op de knop **Lock** om de slotfunctie te activeren.
  - Als het display meer dan 5 minuten vergrendeld is, moet u de vergrendeling deactiveren en dan opnieuw activeren.
- 2 Open de koelkastdeur en plaats de telefoon op het het luidsprekersgat in de rechterbovenhoek.
 
- 3 Houd de **Freezer**-knop drie seconden of langer ingedrukt terwijl u uw telefoon bij de speaker houdt totdat de gegevensoverdracht voltooid is.
- 4 Nadat de gegevensoverdracht is voltooid, zal de diagnose worden weergegeven in de applicatie.

### OPMERKING

- Beweeg de telefoon niet terwijl de tonen worden verzonden voor de beste resultaten.



# ONDERHOUD

## Reiniging

### Algemene reinigingstips

- Het uitvoeren van handmatige ontthooing, onderhoud of reiniging van het apparaat terwijl het voedsel in de diepvries wordt bewaard, kan de temperatuur van het voedsel verhogen en de houdbaarheid ervan verkorten.
- Reinig regelmatig alle oppervlakken die met levensmiddelen in contact kunnen komen.
- Reinig de binnen- of buitenkant van het apparaat niet met een ruwe borstel, tandpasta of brandbare stoffen. Gebruik geen reinigingsmiddelen die brandbare stoffen bevatten. Dit kan leiden tot verkleuring of beschadiging van het apparaat.
  - Brandbare stoffen: alcohol (ethanol, methanol, isopropylalcohol, isobutylalcohol, enz.), verdunningsmiddelen, bleekmiddel, benzeen, brandbare vloeistoffen, schuurmiddelen, enz.
- Controleer na het reinigen of het netsnoer beschadigd is.

### De buitenkant reinigen

- Bij het reinigen van de ventilatieopeningen op de buitenzijde van het apparaat door middel van stofzuigen, moet het netsnoer uit het stopcontact worden getrokken om statische ontlading te voorkomen die de elektronica kan beschadigen of een elektrische schok kan veroorzaken. Regelmatige reiniging van de ventilatiekappen op de achterkant en zijkanten wordt aanbevolen om een betrouwbare en economische werking van de eenheid te behouden.
- Houd de ventilatieopeningen op de buitenzijde van het apparaat schoon. Geblokkeerde ventilatieopeningen kunnen brand of schade aan het apparaat veroorzaken.
- Voor de buitenzijde van het apparaat moet u een schone spons of een zachte doek gebruiken met een zacht wasmiddel in warm water. Gebruik geen schurende of harde reinigingsmiddelen.

Droog grondig met een zachte doek. Gebruik geen vuile doeken wanneer u de roestvrij stalen deuren schoonmaakt. Gebruikt altijd een speciaal daartoe voorziene doek en wrijf af in de richting van de nerven. Dit helpt vlekken en slijtage van het oppervlak verminderen.

### De binnenkant schoonmaken

- Bij het verwijderen van een plank of lade in het apparaat, verwijder al het opgeslagen voedsel uit de kast of lade om letsel of schade aan het apparaat te voorkomen. Anders kan er letsel worden veroorzaakt als gevolg van het gewicht van de opgeslagen voedingsmiddelen.
- Maak de planken en laden los en maak ze schoon met water en droog ze daarna voldoende, alvorens ze te vervangen.
- Neem de rubbers van de deur regelmatig af met een natte, zachte handdoek.
- Geknoeid voedsel en vlekken in de deurvakken moeten worden schoongemaakt omdat deze het opslaan van producten nadelig kunnen beïnvloeden en zelfs kunnen zorgen voor beschadigingen.
- Reinig de schappen of containers nooit in de vaatwasser. De onderdelen kunnen vervormd raken als gevolg van de hitte.

### Reinigen van het deksel van de condensator

Gebruik een stofzuiger met een borstel om het condensordecksel en de ventilatieopeningen te reinigen. Verwijder het paneel dat de condensorspoel bedekt niet.

Wij raden aan om dit om de 12 maanden te doen om het bedrijfsrendement te behouden.

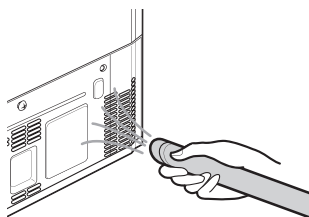

## Luchtfilter

### Het Luchtfilter vervangen

- Vervang het luchtfilter:
  - Ongeveer elke zes maanden.
  - Wanneer de indicator van het luchtfilter oplicht.
- Het luchtfilter aanschaffen:
  - Bezoek uw lokale dealer of distributeur of neem contact op met het LG Electronics klanteninformatiecentrum. Voor meer hulp kunt u onze website bezoeken op lg.com

- 1 Draai het filterdeksel linksom om de tabs vrij te geven en verwijder het deksel.

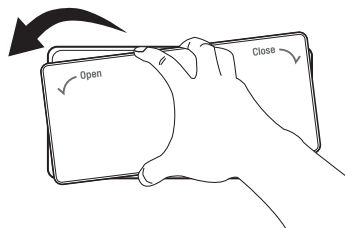

- 2 Verwijder het filter uit de binnenzijde van het deksel door te drukken op een zijkant van het filter en het midden te verwijderen.

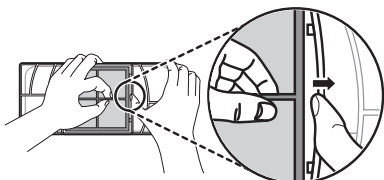

- 3 Plaats het nieuwe filter in het deksel met de zijde met de vermelding **FRONT** naar voor gericht.

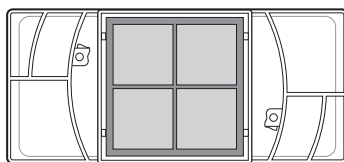

- 4 Lijn de tabs 1 uit op het filterdeksel met de haken 2 op de wand van de koelkast.

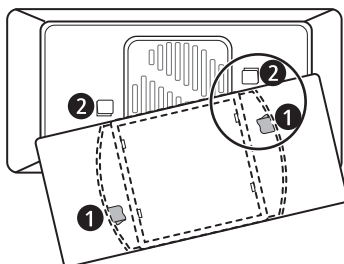

- 5 Draai het deksel van de luchtfilter rechtsom tot de haken vastgrijpen en de vergrendelingen van het deksel op hun plaats zitten.

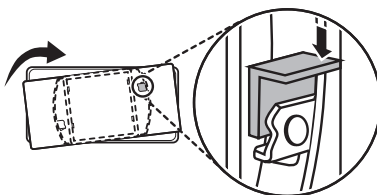

- 6 Houd de knop **Replace Air Filter** op het bedieningspaneel ingedrukt gedurende 3 seconden om de filter te resetten.

### ⚠ LET OP

- Als u de filter met water wast, de filterprestaties mogelijk ook verslechteren.
- Voorzichtigheid is geboden om de richting van de filter die in de filterdeksel moet worden gevoegd niet te wijzigen.

# Waterfilter

## Voordat u het waterfilter vervangt

### ⚠ WAARSCHUWING

- Laat kinderen geen toegang hebben tot kleine onderdelen tijdens de installatie van dit product.
- Niet gebruiken met water dat microbiologisch onveilig is of van onbekende kwaliteit zonder adequate desinfectie voor of na het systeem. Systemen die gecertificeerd zijn voor cystereductie mogen worden gebruikt op gedesinfecteerd water dat filterbare cysten kan bevatten.

### ⚠ LET OP

- Niet installeren als de waterdruk hoger is dan 827 kPa. Als uw waterdruk hoger is dan 827 kPa, moet u een drukbegrenzingsklep installeren. Neem contact op met een loodgieter als u niet zeker weet hoe u uw waterdruk moet controleren.
- Installeer niet op plaatsen waar waterslag kan voorkomen. Als er sprake is van waterslag, moet u een waterslagbeveiliging installeren. Neem contact op met een loodgieter als u niet zeker weet hoe u deze toestand moet controleren.
- Installeer niet op warmwaterleidingen. De maximale bedrijfstemperatuur van dit filtersysteem is 37,8 °C.
- Bescherm het filter tegen bevriezing. Tap het filter af als de temperatuur onder 4,4 °C daalt.
- Het wegwerffilterpatroon MOET om de 6 maanden worden vervangen, bij de nominale capaciteit of als er een merkbare vermindering van het debiet optreedt.
- Wanneer een terugstroombeveiliging op een watersysteem is geïnstalleerd, moet een apparaat voor het regelen van de druk als gevolg van thermische uitzetting worden geïnstalleerd.
- Zorg ervoor dat alle leidingen en fittingen veilig zijn en geen lekken vertonen.

### OPMERKING

- Hoewel de test is uitgevoerd onder standaard laboratoriumomstandigheden, kunnen de werkelijke prestaties variëren.
- Het is essentieel dat de door de fabrikant aanbevolen installatie-, onderhouds- en filtervervangingsprocedures worden uitgevoerd om het product te laten presteren zoals geadverteerd.

Toepassingsrichtlijnen/ watervoorzieningsparameters	
Dienstenstroom	1,9 lpm
Watertoevoer	Gemeenschappelijke of particuliere putten - Drinkbaar water
Waterdruk	138 - 827 kPa
Temperatuur van het water	0,6 - 37,8 °C
Capaciteit	757 liter

## Het waterfilter vervangen

Het filter moet om de 6 maanden worden vervangen of wanneer de waterfilterindicator op het bedieningspaneel aan gaat of de waterautomaat afvoert afneemt.

- Om een vervangende waterfilter te kopen:
  - Gebruik de vervangende cartridge: LT1000P, LT1000PC, LT1000PCS of ADQ747935\*\*
  - Bezoek uw lokale dealer of distributeur of neem contact op met het LG Electronics klanteninformatiecentrum. Voor meer hulp kunt u onze website bezoeken op lg.com

- 1 Open de deksel van het waterfilter

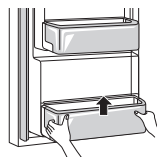

- 2 Verwijder het wegwerpbare waterfilter.

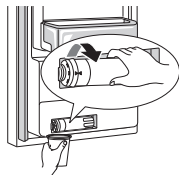

## ⚠ LET OP

- Het niet vervangen van filters indien vereist of het gebruik van niet LG toegestane waterfilters kan leiden tot lekkage van de filtercartridge en materiële schade.

## OPMERKING

- Bij vervanging van het waterfilter komt een kleine hoeveelheid water vrij (circa 1 oz. of 25 cc) om af te voeren.
- Wikkel een doek om het voorste deel van het waterfilter om eventueel lekwater op te vangen. Houd het waterfilter na verwijdering rechtop om te voorkomen dat overig water uit het waterfilter loopt.

- 3 Vervang deze door een nieuw waterfilter. Steek het nieuw filter in de filterkop en draai deze rechtsom tot de pijl op het nieuw filter op een lijn ligt met de pijl op de filterkop. Draai het filter terug in het vak.

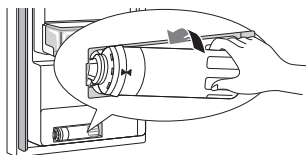

- 4 Sluit de deksel van het waterfilter.

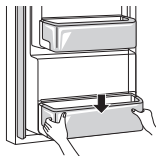

- 5 Houd de **Water Filter**-knop 3 seconden ingedrukt.

- 6 Geef ongeveer 5 minuten water om ingesloten lucht en verontreinigingen te verwijderen.

# PROBLEEMOPLOSSING

## Voor het bellen van de service

### Koeling

Symptomen	Mogelijke oorzaken en oplossing
Het product koelt of bevroest niet.	<b>Is er een stroomonderbreking?</b> <ul style="list-style-type: none"> <li>Controleer of andere apparaten werken.</li> </ul>
	<b>Controleer of andere apparaten werken.</b> <ul style="list-style-type: none"> <li>Stop de stekker goed in het stopcontact.</li> </ul>
	<b>Er kan een zekering in uw huis zijn gesprongen of de installatieautomaat is geactiveerd. Of het apparaat is aangesloten op een GFCI-stopcontact (Aardlekschakelaar) en de installatieautomaat van het stopcontact is geactiveerd.</b> <ul style="list-style-type: none"> <li>Controleer de elektriciteitskast en vervang de zekering of reset de stroomonderbreker. Verhoog nooit de capaciteit van de zekering. Als het probleem overbelasting van de stroomkring is, laat dit dan verhelpen door een gekwalificeerd elektricien.</li> <li>Reset de installatieautomaat op de GFCI. Neem contact op met een elektricien als het probleem zich blijft voordoen.</li> </ul>
Er is slechte koeling of bevroezing.	<b>Is de temperatuur van koelkast of diepvries ingesteld op de warmste instelling?</b> <ul style="list-style-type: none"> <li>Stel de temperatuur van de koelkast of vriezer in op een koudere instelling.</li> </ul>
	<b>Staat het apparaat in direct zonlicht of staat het in de buurt van een warmtegenererend voorwerp, zoals een oven of kachel?</b> <ul style="list-style-type: none"> <li>Controleer de installatie omgeving en installeer het product opnieuw uit de buurt van warmtegenererende voorwerpen.</li> </ul>
	<b>Hebt u warm eten opgeslagen zonder het eerst te koelen?</b> <ul style="list-style-type: none"> <li>Koel het warme eten eerst af voordat u het in de koelkast of diepvries zet.</li> </ul>
	<b>Hebt u er te veel eten in gezet?</b> <ul style="list-style-type: none"> <li>Zorg dat er voldoende ruimte is tussen het voedsel.</li> </ul>
	<b>Zijn de deuren van het apparaat volledig gesloten?</b> <ul style="list-style-type: none"> <li>Sluit de deur volledig en zorg ervoor dat opgeslagen voedsel niet vastzit in de deur.</li> </ul>
	<b>Is er voldoende ruimte rondom het apparaat?</b> <ul style="list-style-type: none"> <li>Pas de installatiepositie aan om voldoende ruimte rondom het apparaat te maken.</li> </ul>

Symptomen	Mogelijke oorzaken en oplossing
<p><b>Het apparaat bevat een slechte geur.</b></p>	<p><b>Is de temperatuur van koelkast of diepvries ingesteld op 'Warm'?</b></p> <ul style="list-style-type: none"> <li>• Stel de temperatuur van de koelkast of vriezer in op een koudere instelling.</li> </ul>
	<p><b>Hebt u er voedsel in gezet met een sterke geur?</b></p> <ul style="list-style-type: none"> <li>• Bewaar voedsel met een sterke geur in gesloten containers.</li> </ul>
	<p><b>Er zijn misschien groenten of fruit slecht geworden in de lade.</b></p> <ul style="list-style-type: none"> <li>• Gooi rotte groenten weg en reinig de groentelade. Bewaar groenten niet te lang in de groentelade.</li> </ul>

## Ijs en water

Symptomen	Mogelijke oorzaken en oplossing
<p><b>De automatische ijsmachine produceert geen ijs of produceert een kleine hoeveelheid ijs.</b></p>	<p><b>Heeft u het apparaat onlangs geïnstalleerd?</b></p> <ul style="list-style-type: none"> <li>• De ijsmaker produceert op normale wijze ijs ongeveer 48 uur nadat het apparaat is geïnstalleerd.</li> <li>• Als de temperatuur van het koelkastcompartiment te koud is, kan het waterfilter bevroren en de waterstroom naar de ijsmaker blokkeren.</li> </ul>
	<p><b>Heeft u de waterleiding aangesloten op het apparaat en de toevoerklep geopend?</b></p> <ul style="list-style-type: none"> <li>• Sluit het apparaat aan op de waterleiding en open de toevoerklep compleet.</li> </ul>
	<p><b>Is de watertoevoerslang gebogen?</b></p> <ul style="list-style-type: none"> <li>• Als de watertoevoerslang gebogen is, kan de waterstroom geblokkeerd raken.</li> </ul>
	<p><b>Heeft u onlangs een grote hoeveelheid ijs afgenomen?</b></p> <ul style="list-style-type: none"> <li>• Het duurt ongeveer 24 uur om meer ijs te produceren in de automatische ijsker. Even geduld a.u.b.</li> </ul>
	<p><b>Heeft u de ijsmakerschakelaar of de automatische ijsmakerknop op het bedieningspaneel op AAN gezet?</b></p> <ul style="list-style-type: none"> <li>• Druk I op de automatische ijsmakerschakelaar of schakel <b>ON</b> in voor de automatische ijsmakerknop op het bedieningspaneel. (Ga voor meer informatie over het gebruik, naar de LG Electronics-website of maak gebruik van uw smart-apparaat.)</li> </ul>
	<p><b>Wordt de temperatuur van de diepvries te hoog?</b></p> <ul style="list-style-type: none"> <li>• Als de ingestelde temperatuur te warm is, zal het ijs langzaam of helemaal niet worden geproduceerd. Stel de diepvriestemperatuur in op -18 °C gedurende normale werking van de automatische ijsmaker.</li> </ul>
	<p><b>Heeft u de apparaatdeur vaak geopend?</b></p> <ul style="list-style-type: none"> <li>• Als u de deur van het apparaat vaak opent, zal koude lucht ontsnappen, wat de snelheid van de ijsproductie verlaagt. Open en sluit de deur van het apparaat niet te vaak.</li> </ul>
	<p><b>Is de deur van het apparaat volledig gesloten?</b></p> <ul style="list-style-type: none"> <li>• Als de deur van het apparaat niet volledig gesloten is, zal de temperatuur van de diepvries verhogen, wat de ijsproductiesnelheid zal vertragen. Sluit de deur van het apparaat volledig.</li> </ul>

Symptomen	Mogelijke oorzaken en oplossing
<p><b>Er komt geen ijs uit.</b></p>	<p><b>Kunt u het geluid niet horen van het ijs dat eruit komt?</b></p> <ul style="list-style-type: none"> <li>• Selecteer op het bedieningspaneel afwisselend de modi voor ijsblokjes en vergruisd ijs om het ijs eruit te laten komen.</li> </ul>
	<p><b>Is de ijspassage geblokkeerd? (U kunt de ijspassage controleren door de ijsbak los te maken.)</b></p> <ul style="list-style-type: none"> <li>• Het ijs komt er niet goed uit wanneer de ijspassage geblokkeerd is. Controleer het ijs en maak de ijspassage regelmatig schoon.</li> </ul>
<p><b>Er komt geen water uit.</b></p>	<p><b>De toevoerklep kan worden afgesloten. (Alleen voor modellen met wateraansluiting)</b></p> <ul style="list-style-type: none"> <li>• Open de watertoevoerklep.</li> <li>• Controleer als de temperatuur van het koelkastcompartiment te koud is, want het waterfilter bevroren en de waterstroom naar de dispenser blokkeren.</li> </ul>
	<p><b>De waterdispensertank kan leeg zijn. (Alleen voor modellen zonder wateraansluiting)</b></p> <ul style="list-style-type: none"> <li>• Vul de waterdispensertank.</li> </ul>
	<p><b>Is de watertoevoerklep gesloten? (Alleen voor modellen met wateraansluiting)</b></p> <ul style="list-style-type: none"> <li>• Open de watertoevoerklep.</li> </ul>
	<p><b>Gebruikt u ongefilterd water?</b></p> <ul style="list-style-type: none"> <li>• Ongefilterd water kan een groot aantal verschillende zware metalen of vreemde stoffen bevatten, zodat het mogelijk de filter in het beginstadium verstopt, ongeacht de levensduur van de filter.</li> </ul>



Symptomen	Mogelijke oorzaken en oplossing
<b>Het water smaakt vreemd.</b>	<b>Is de smaak van het water verschillend in vergelijking tot de smaak van het water uit de vorige waterzuiveraar?</b> <ul style="list-style-type: none"> <li>• Is het gezuiverde water of het gekoelde water gedurende langere tijd niet gebruikt?</li> </ul>
	<b>Is het al lang geleden dat u de filter hebt geïnstalleerd en vervangen?</b> <ul style="list-style-type: none"> <li>• Als een verlopen filter wordt gebruikt, kan het zuiveringsrendement afnemen. Het wordt aanbevolen om de filter te vervangen volgens de filtervervangingsperiode.</li> </ul>
	<b>Heeft u de filter goed uitgespoeld in de eerste fase na de installatie?</b> <ul style="list-style-type: none"> <li>• Bij het voor de eerste keer plaatsen of vervangen van de filter, moet u de lucht en het geactiveerde koolstofresidu van de binnenkant van de filter verwijderen. Gebruik het apparaat na het afnemen en aftappen van ongeveer 5 liter van gezuiverd water van de dispenser door op de waterdispenserhendel te drukken. (Geactiveerde koolstof is ongevaarlijk voor de mens.)</li> </ul>
	<b>Is het gezuiverde water of het gekoelde water gedurende langere tijd niet gebruikt?</b> <ul style="list-style-type: none"> <li>• De smaak van oud water kan veranderen vanwege bacteriegroei. Gebruik het apparaat na het afnemen en aftappen van ongeveer 5 liter (ongeveer 3 minuten) van de waterdispenser.</li> </ul>

## Condensatie & vorst

Symptomen	Mogelijke oorzaken en oplossing
<b>Er is condensatie in het apparaat of op de bodem van de groenteladedeksel.</b>	<b>Hebt u warm eten opgeslagen zonder het eerst te koelen?</b> <ul style="list-style-type: none"> <li>• Laat heet voedsel eerst afkoelen vooraleer het in de koelkast of de diepvriezer te plaatsen.</li> </ul>
	<b>Hebt u de apparaatdeur open gelaten?</b> <ul style="list-style-type: none"> <li>• Hoewel de condensatie snel zal verdwijnen nadat u de apparaatdeur sluit, kunt u het apparaat droogwrijven met een droge doek.</li> </ul>
	<b>Hebt u de apparaat deur te vaak geopend en gesloten?</b> <ul style="list-style-type: none"> <li>• Er kan condensatie worden gevormd als gevolg van het temperatuurverschil van buitenaf. Veeg het vocht weg met een droge doek.</li> </ul>
	<b>Hebt u warm of vochtig voedsel in het apparaat gelegd, zonder dit af te sluiten in een container?</b> <ul style="list-style-type: none"> <li>• Bewaar voedsel in een afgedekte of gesloten container.</li> </ul>

Symptomen	Mogelijke oorzaken en oplossing
<p><b>Er heeft zich ijsaanzetting gevormd in de diepvries.</b></p>	<p><b>Deuren kunnen niet goed gesloten zijn.</b></p> <ul style="list-style-type: none"> <li>Controleer of het voedselproduct in het apparaat de deur blokkeert en controleer of de deur goed gesloten is.</li> </ul>
	<p><b>Hebt u warm eten opgeslagen zonder het eerst te koelen?</b></p> <ul style="list-style-type: none"> <li>Koel het warme eten eerst af voordat u het in de koelkast of diepvries zet.</li> </ul>
	<p><b>Is de luchtanvoer of -afvoer van de diepvries verstopt?</b></p> <ul style="list-style-type: none"> <li>Controleer of de luchttoevoer of -uitvoer niet is geblokkeerd, zodat de lucht binnenin kan circuleren.</li> </ul>
	<p><b>Is de diepvries te vol?</b></p> <ul style="list-style-type: none"> <li>Zorg voor voldoende ruimte tussen de items.</li> </ul>
<p><b>Er heeft zich vorst of condens gevormd binnen of buiten het apparaat.</b></p>	<p><b>Hebt u de apparaatdeur vaak geopend en gesloten of is de apparaatdeur niet goed gesloten?</b></p> <ul style="list-style-type: none"> <li>Er kan zich vorst of condens vormen als de buitenlucht binnendringt in het apparaat.</li> </ul>
	<p><b>Is de installatieomgeving vochtig?</b></p> <ul style="list-style-type: none"> <li>Condensatie kan op de buitenzijde van het apparaat verschijnen wanneer het installatiegebied te vochtig is of op vochtige dagen, zoals een regenachtige dag. Veeg al het vocht weg met een droge doek.</li> </ul>
<p><b>De zijkant of voorkant van het apparaat is warm.</b></p>	<p><b>Er zijn anticondensleidingen aangebracht op deze gebieden van het apparaat om condensatie die zich rond de deur kan ontwikkelen te reduceren.</b></p> <ul style="list-style-type: none"> <li>De warmte-uitlaatbuis voor het voorkomen van condensatie, is geïnstalleerd op de voorkant en de zijkant van het apparaat. Misschien voelt die bijzonder warm aan direct nadat het apparaat is geïnstalleerd of in de zomer. U kunt er zeker van zijn dat dit geen probleem is maar vrij normaal.</li> </ul>
<p><b>Er is water aan de binnen- of buitenkant van het apparaat.</b></p>	<p><b>Is er waterlekage rond het apparaat?</b></p> <ul style="list-style-type: none"> <li>Controleer of er water is gelekt uit een gootsteen of een andere plaats.</li> </ul>
	<p><b>Ligt er water op de bodem van het apparaat?</b></p> <ul style="list-style-type: none"> <li>Controleer of het water uit ontdooide diepvriesproducten of een gebroken of gevallen container komt.</li> </ul>

## Onderdelen & functies

Symptomen	Mogelijke oorzaken en oplossing
<b>De apparaatdeur is niet goed gesloten.</b>	<b>Leunt het apparaat naar voren?</b> <ul style="list-style-type: none"> <li>• Pas de voorste poten aan om de voorkant iets te verhogen.</li> </ul>
	<b>Zijn de planken correct gemonteerd?</b> <ul style="list-style-type: none"> <li>• Plaats de planken terug als dat nodig is.</li> </ul>
	<b>Hebt u de deur met grote kracht gesloten?</b> <ul style="list-style-type: none"> <li>• Als u te veel kracht of snelheid gebruikt bij het sluiten van de deur, kan deze kort open blijven voor het sluiten. Zorg ervoor dat u de deur niet dichtslaat. Doe de deur voorzichtig dicht.</li> </ul>
<b>Het is moeilijk de apparaatdeur te openen.</b>	<b>Hebt u de deur geopend direct nadat u deze hebt gesloten?</b> <ul style="list-style-type: none"> <li>• Als u probeert de apparaatdeur te openen binnen 1 minuut nadat deze is gesloten, te openen, kan dit moeilijk gaan als gevolg van de druk in het apparaat. Probeer de deur van het apparaat na een paar minuten weer te openen, zodat de druk aan de binnenkant stabiliseert.</li> </ul>
<b>Het deurframe wordt niet juist naar binnen en buiten geplooid.</b>	<b>Zijn de stelpoten volledig uitgeschoven? Staat het apparaat vlak? Zijn de deuren uitgelijnd?</b> <ul style="list-style-type: none"> <li>• Wanneer de deurmanden gevuld zijn, kan het zijn dat deuren niet langer verticaal staan, waardoor het deurframe of de functie voor het automatisch openen van de deur niet langer juist werkt. Schuif de stelpoten volledig uit, zodat ze stevig op de vloer rusten. Volg de instructies in het gedeelte Deuruitlijning om de linkse koelkastdeur te verhogen tot het deurframe terug juist werkt. Pas de rechtse koelkastdeur zodanig aan dat deze is uitgelijnd met de linkse koelkastdeur.</li> </ul>
<b>De lamp aan de binnenkant van het apparaat kan niet worden ingeschakeld.</b>	<b>Lamp defect</b> <ul style="list-style-type: none"> <li>• Sluit de deur en open ze opnieuw. Als de lamp niet inschakelt, moet u contact opnemen met het LG Electronics klanten informatiecentrum. U mag de lamp niet proberen verwijderen.</li> </ul>

## Geluiden

Symptomen	Mogelijke oorzaken en oplossing
<b>Het apparaat is luidruchtig en maakt abnormale geluiden.</b>	<b>Is het apparaat geïnstalleerd op een zwakke vloer of onjuist genivelleerd?</b> <ul style="list-style-type: none"> <li>• Installeer het apparaat op een stevige en vlakke vloer.</li> </ul>
	<b>Raakt de achterkant van het apparaat de muur?</b> <ul style="list-style-type: none"> <li>• Pas de installatiepositie aan om voldoende ruimte rondom het apparaat vrij te maken.</li> </ul>
	<b>Liggen er voorwerpen verspreid achter het apparaat?</b> <ul style="list-style-type: none"> <li>• Verwijder de verspreid liggende voorwerpen achter het apparaat.</li> </ul>
	<b>Ligt er iets bovenop het apparaat?</b> <ul style="list-style-type: none"> <li>• Verwijder het voorwerp dat op het apparaat ligt.</li> </ul>
<b>Klikgeluiden</b>	<b>De ontdooieregeling klikt wanneer de automatische ontdooiing begint en eindigt. De thermostaat (of regeling van het apparaat op sommige modellen) klikt ook als deze wordt in- of uitgeschakeld.</b> <ul style="list-style-type: none"> <li>• Normale functie</li> </ul>
<b>Ratelende geluiden</b>	<b>Ratelende geluiden kunnen afkomstig zijn van de stroom van het apparaat, de waterleiding aan de achterkant van het apparaat (alleen voor modellen met wateraansluiting) of voorwerpen die op of rond het apparaat zijn opgeslagen.</b> <ul style="list-style-type: none"> <li>• Normale functie</li> </ul>
	<b>Apparaat staat niet waterpas op de vloer.</b> <ul style="list-style-type: none"> <li>• De vloer is zwak of oneffen of de stelpoten moeten worden aangepast. Raadpleeg het gedeelte Deuruitlijning.</li> </ul>
	<b>Apparaat met lineaire compressor werd verplaatst tijdens het gebruik.</b> <ul style="list-style-type: none"> <li>• Normale werking. Als de compressor na 3 minuten niet stopt met rammelen, zet dan het apparaat uit en dan weer aan.</li> </ul>
<b>Suizende geluiden</b>	<b>Verdamperventilatormotor circuleert lucht door het apparaat en het vriesvak.</b> <ul style="list-style-type: none"> <li>• Normale functie</li> </ul>
	<b>De condensorventilator forceert de lucht over de condensor.</b> <ul style="list-style-type: none"> <li>• Normale functie</li> </ul>
<b>Gorgelende geluiden</b>	<b>Koelmiddel stroomt in het koelsysteem.</b> <ul style="list-style-type: none"> <li>• Normale functie</li> </ul>
<b>Tikkende geluiden</b>	<b>Contractie en uitbreiding van de binnenwanden door veranderingen in temperatuur.</b> <ul style="list-style-type: none"> <li>• Normale functie</li> </ul>

Symptomen	Mogelijke oorzaken en oplossing
Vibreren	<p><b>Indien de zij- of achterkant van het apparaat een kast of wand raakt, kunnen sommige van de normale trillingen hoorbaar zijn.</b></p> <ul style="list-style-type: none"> <li>• Om de ruis te verwijderen, zorgt u dat de zij- en achterkanten geen contact maken met muur of kast.</li> </ul>

## Wi-Fi

Symptomen	Mogelijke oorzaken en oplossing
Uw huishoudtoestel en smartphone zijn niet verbonden met het WiFi-netwerk.	<p><b>Het WiFi-wachtwoord waarmee u verbinding probeert te maken is onjuist.</b></p> <ul style="list-style-type: none"> <li>• Zoek het WiFi-netwerk waarmee uw smartphone verbonden is en verwijder het, registreer daarna uw toestel op <b>LG ThinQ</b>.</li> </ul>
	<p><b>Mobiele gegevens voor uw smartphone is ingeschakeld.</b></p> <ul style="list-style-type: none"> <li>• Schakel <b>Mobiele gegevens</b> uit op uw smartphone en registreer het toestel via het WiFi-netwerk.</li> </ul>
	<p><b>De naam van het draadloze netwerk (SSID) is foutief ingesteld.</b></p> <ul style="list-style-type: none"> <li>• De draadloze netwerknaam (SSID) moet een combinatie zijn van Engelse letters en nummers. (Gebruik geen speciale tekens.)</li> </ul>
	<p><b>De frequentie van de router is niet 2.4 GHz.</b></p> <ul style="list-style-type: none"> <li>• Enkel een frequentie van de router van 2.4 GHz wordt ondersteund. Stel de draadloze router in op 2.4 GHz en verbind het toestel met de draadloze router. Raadpleeg uw internetprovider of de fabrikant van de router om de frequentie van de router te controleren.</li> </ul>
	<p><b>De afstand tussen het toestel en de router is te groot.</b></p> <ul style="list-style-type: none"> <li>• Als de afstand tussen het toestel en de router te groot is kan het signaal zwak zijn en wordt de verbinding mogelijk onjuist geconfigureerd. Verplaats de router zodat deze zich dichterbij het toestel bevindt.</li> </ul>

**Memo**

**Memo**

