

Handleiding Wijnklimaatkast Premium 18 Flessen



Volg de volgende voorzorgsmaatregelen om het risico van brand, elektrische schokken of verwondingen bij het gebruik van de wijnklimaatkast te voorkomen

Lees de volgende instructies voor het gebruik van de wijnklimaatkast:

- Voordat u de wijnklimaatkast weggooit: verwijder de deur en laat de rekken op hun plaats zitten zodat kinderen niet gemakkelijk naar binnen kunnen klimmen.
- Laat kinderen nooit spelen of kruipen in de wijnklimaatkast.
- Bewaar of gebruik geen benzine of andere brandbare dampen en vloeistoffen in of in de nabijheid van deze wijnklimaatkast. De dampen kunnen brand of explosie veroorzaken.

- Bewaar deze instructies goed –

1. VEILIGHEID

Uw veiligheid en die van anderen zijn erg belangrijk.

We hebben daarom tal van belangrijke veiligheidswaarschuwingen in deze handleiding en op de wijnklimaatkast verwerkt. Lees deze te allen tijde en volg alle veiligheidsinstructies.



Dit is het waarschuwingssymbool. Dit symbool waarschuwt u voor mogelijke gevaren die u en anderen kunnen verwonden. Alle veiligheidswaarschuwingen zullen de volgende symbolen hanteren, oftewel de woorden “GEVAAR”, “WAARSCHUWING” of “VOORZICHTIG”.



“Gevaar” betekent dat het niet handelen naar deze veiligheidswaarschuwing kan leiden tot ernstig persoonlijk letsel.



“Waarschuwing” betekent dat het niet handelen naar deze veiligheidswaarschuwing kan leiden tot productschade of ernstig lichamelijk letsel.



“Voorzichtig” betekent dat het niet handelen naar deze veiligheidswaarschuwing kan leiden tot licht of matig lichamelijk letsel of materiële schade.

Alle veiligheidswaarschuwingen wijzen u op het potentiële gevaar, en vertellen u hoe te handelen zodat de kans op letsel wordt vermeden. Tevens laten deze waarschuwingen u weten wat er kan gebeuren wanneer deze instructies niet worden opgevolgd.

2. BELANGRIJKE VEILIGHEIDSINSTRUCTIES



Voordat het apparaat in gebruik wordt genomen, moet het worden geplaatst en geïnstalleerd zoals in deze handleiding beschreven, lees daarom de handleiding zorgvuldig. Om het risico op brand, elektrische schokken of verwondingen te verminderen volg bij het gebruik van de wijnklimaatkast de volgende voorzorgsmaatregelen:



- Steek de stekker in een geaard 2-polig stopcontact. Verwijder in geen geval de aarding. Gebruik tevens geen adapter en geen verlengsnoer.
- Verwijder al het verpakkingsmateriaal voordat u de wijnklimaatkast aanzet.
- Bewaar of gebruik geen benzine of andere brandbare dampen en vloeistoffen in of in de nabijheid van deze wijnklimaatkast. De dampen kunnen brand of explosie veroorzaken.
- Zorg dat de stroomvoorziening is afgekoppeld bij het schoonmaken en/of onderhouden van de wijnklimaatkast.
- Verwijder nooit de stekker uit het stopcontact wanneer uw handen nat zijn.
- Probeer niet zelf de wijnklimaatkast te repareren of een deel ervan te vervangen, tenzij specifiek in deze handleiding wordt aanbevolen. Al het andere onderhoud moet worden uitgevoerd door een gekwalificeerde monteur.



- Om een goede ventilatie van deze wijnklimaatkast te garanderen moet de voorkant van het apparaat volledig vrij zijn. Kies een goed geventileerde ruimte met temperaturen boven de 16°C en onder 32°C. Tevens moet deze wijnklimaatkast worden geïnstalleerd in een ruimte dat beschermd is tegen weersomstandigheden, zoals wind, regen, water en vocht.
- Plaats de wijnklimaatkast niet naast een oven, grill of andere warmte bronnen.
- De wijnklimaatkast moet worden geïnstalleerd met alle elektrische, water en afvoer aansluitingen volgens de Europese norm.
- Zorg dat het netsnoer van de wijnklimaatkast niet knikt of klemt.

- De grootte van de zekering (oftewel stroomonderbreker) moet 15 ampère zijn.
- Zorg ervoor dat de wijnklimaatkast waterpas staat. Indien dit niet het geval is kunt u dit aanpassen door middel van de verstelbare poten.
- Laat kinderen nooit spelen of kruipen in het apparaat.
- Gebruik geen oplosmiddel, reinigingsmiddel of schuurmiddel op het interieur. Deze reinigingsmiddelen kunnen beschadigingen of verkleuring van het interieur veroorzaken.
- Gebruik de wijnklimaatkast alleen waar het ook daadwerkelijk voor is ontworpen. De leverancier is niet verantwoordelijk voor eventuele schade als gevolg van onjuist gebruik of reparatie door ongekwalificeerd personeel.

3. KOELGAS WAARSCHUWINGEN

- **GEVAAR** - Kans op brand of explosie. Er wordt een brandbaar koelmiddel gebruikt.
- Gebruik geen mechanische apparaten om de wijnklimaatkast te ontgooien.
- Het onderhoud moet worden uitgevoerd door een gekwalificeerde monteur.
- Raadpleeg deze handleiding als zich problemen voordoen. Alle veiligheidsinstructies moeten worden opgevolgd.
- Voor de verwijdering van uw oude toestel moeten de wettelijke richtlijnen worden gevolgd.
- Doorboor geen koelleidingen, omdat er een brandbaar koelmiddel wordt gebruikt kan dit leiden tot brand of explosie
- Laat kinderen nooit spelen of kruipen in/ bij het apparaat.

4. ONDERDELEN EN FUNCTIES

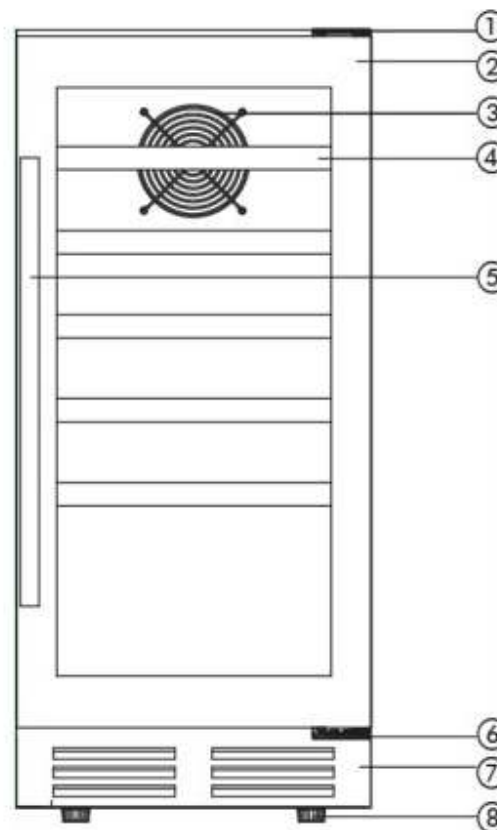

1. Scharnier boven
2. Deur
3. Ventilator
4. Schappen
5. Handvat
6. Scharnier onder
7. Rooster voorkant
8. Verstelbare poten

5. ELEKTRISCHE VERBINDING

Onjuist gebruik van de geaarde stekker kan leiden tot risico van een elektrische schok. Als het netsnoer beschadigd is, laat het dan vervangen door een erkende monteur.

- Voor uw veiligheid is het belangrijk dat de wijnklimaatkast goed geaard is om een elektrische schok te voorkomen.
- Het netsnoer van deze wijnklimaatkast is uitgerust met een ronde plug die past in standaard Europese 2 polige stopcontacten.
- Verwijder in geen enkel geval onderdelen van het meegeleverde netsnoer. Voor persoonlijke veiligheid moet de wijnklimaatkast goed geaard zijn.
- Zorg ervoor dat het netsnoer na aansluiting zich achter de wijnklimaatkast bevindt en

niet blootgesteld wordt of los hangt.

- De wijnklimaatkast moet altijd worden aangesloten op een stopcontact waarop de spanning overeenkomt met het type plaatje van de wijnklimaatkast. Dit zorgt voor de beste prestaties en voorkomt tevens overbelasting van de elektriciteitskabels in huis wat brandgevaar door oververhitting kan veroorzaken.
- Zorg ervoor dat bij het verplaatsen van de wijnklimaatkast het netsnoer niet beschadigd raakt. Het is namelijk niet verantwoord om een netsnoer te gebruiken die beschadigingen vertoont. Als het netsnoer beschadigd is moet deze onmiddellijk worden vervangen door de leverancier, een monteur of een gelijkwaardig gekwalificeerd persoon om gevaar te voorkomen.

6. OVERSPANNINGSBEVEILIGING

De meeste elektrische apparaten bedienen een reeks elektrische printplaten om te kunnen werken. Deze platen zijn zeer gevoelig voor spanningspieken en wanneer dit voor komt kunnen deze beschadigd of defect raken.

Als het apparaat wordt gebruikt in een omgeving waarbij veel stroompieken / stroomuitval voorkomt; wordt geadviseerd een overspanningsbeveiliging te gebruiken voor alle elektrische apparaten / apparaten die u gebruikt. De overspanningsbeveiliging die u kiest, moet sterk genoeg zijn om de wijnklimaatkast te beschermen.

Schade als gevolg van spanningspieken vallen niet onder de garantie.

7. INSTRUCTIES VOOR GEBRUIK

- Verwijder de verpakking.
- Controleer of alle onderdelen aanwezig zijn
- Reinig het inwendige oppervlak met lauw water en een zachte doek
- Laat de wijnklimaatkast na het verplaatsen ongeveer 2 uur staan. Dit voorkomt de mogelijkheid tot storing in het koelsysteem.

8. INSTALLATIE VAN HET APPARAAT

- Deze wijnklimaatkast is ontworpen voor zowel inbouw als vrijstaand
- Plaats de wijnklimaatkast op een vloer die sterk genoeg is om het gewicht te dragen wanneer het volledig is gevuld met wijnflessen. Om de hoogte van de wijnklimaatkast aan te passen, zodat deze waterpas staat, gebruikt u de verstelbare poten aan de onderkant van de wijnklimaatkast.

- Plaats de wijnklimaatkast uit de buurt van direct zonlicht en warmtebronnen (kachel, verwarming, radiator.). Direct zonlicht kan de acryl laag aantasten en warmtebronnen kunnen het elektrisch verbruik laten toenemen. Extreme koude omgevingstemperaturen kunnen ervoor zorgen dat de wijnklimaatkast niet naar behoren werkt.
- Vermijd het plaatsen van de wijnklimaatkast in vochtige ruimtes.

9. INBOUW INSTALLATIE

Deze wijnklimaatkast is ontworpen voor zowel ingebouwde als vrijstaande installatie. Als u van plan bent om dit toestel te gebruiken als zijnde inbouw volgt u dan onderstaande instructies:

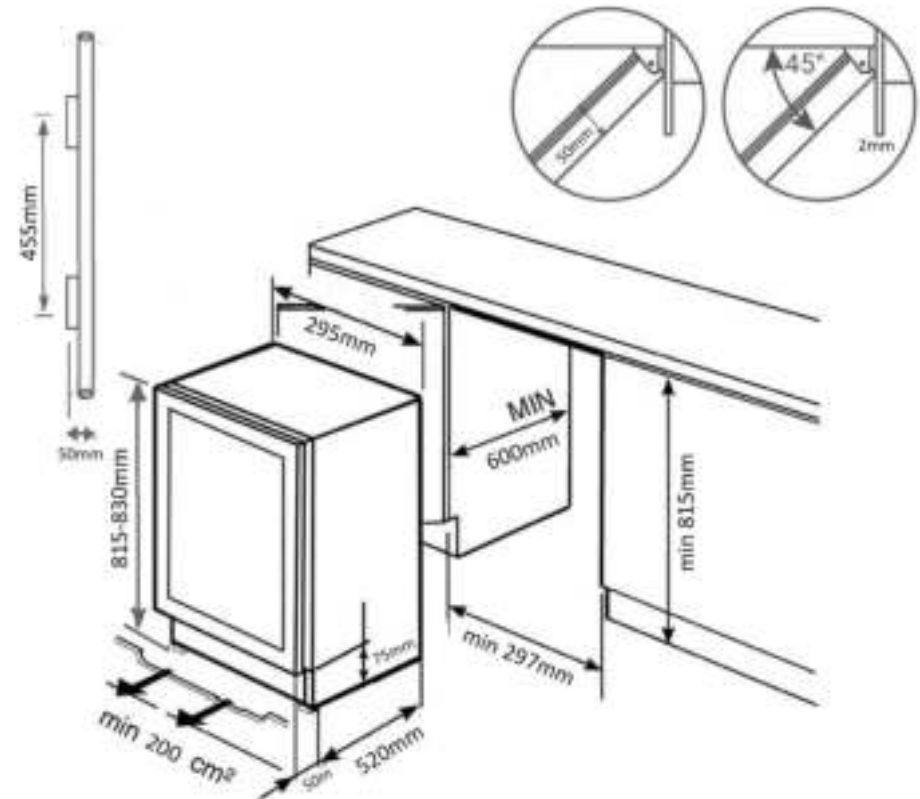

Belangrijk! Bij volledige inbouw dient de wijnklimaatkast te allen tijde te worden voorzien van een constante luchtstroom vanaf de achterzijde.

10. BEDIENINGSPANEEL

Het wordt aanbevolen het apparaat te installeren op een plaats met een omgevingstemperatuur tussen 5 - 22°C. Als de temperatuur boven of onder de aanbevolen temperaturen komen, kunnen de prestaties van het apparaat worden beïnvloed. Uw wijnklimaatkast is ontworpen om te werken met een bereik van 5 - 22°C.

Aanbevolen temperaturen voor het koelen van de wijn:

Rode wijn	14 - 18 °C	Rosé	9 - 11 °C
Droge/ Witte wijn	10 - 13 °C	Mousserende wijn	5 - 8 °C

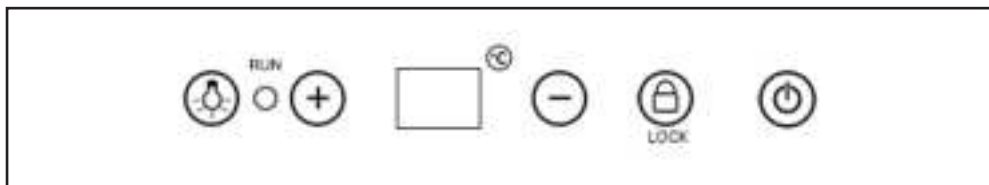

DISPLAY



Aan/Uit

Schakel de wijnklimaatkast uit, door de knop  voor 2 seconden in te drukken

De temperatuur instellen

Als u de temperatuur wenst te veranderen, stelt u de temperatuur naar wens in door op de knop  of  te drukken. Als u de knop één keer indrukt zal de temperatuur die u wenst in te stellen toenemen of afnemen met 1°C.

Slot

Als de wijnklimaatkast is ingeschakeld zijn standaard alle knoppen ontgrendeld. Als er binnen 3 minuten geen handeling plaatsvindt, zullen alle knoppen vergrendeld worden. Druk op de knop  voor 2 seconden, en alle knoppen zullen vergrendeld of ontgrendeld worden.

Verlichting

Druk op de knop  om de interieurverlichting aan of uit te zetten. U kunt instellen dat de verlichting handmatig uitgezet wordt of na een aantal seconden automatisch uitgaat.

- Houd de knop  ingedrukt tot je twee “di” geluiden hoort, de verlichting zal na 10 minuten automatisch uitgeschakeld worden.

- Houd de knop  ingedrukt tot je drie “di” geluiden hoort, de verlichting staat ingesteld op handmatig uitschakelen van de verlichting.

NOTITIE:

- Wacht 3-5 minuten wanneer de wijnklimaatkast is afgekoppeld, een stroomstoring is geweest, of is uitgeschakeld voordat u de wijnklimaatkast herstart. Als u de wijnklimaatkast probeert te herstarten voordat deze tijd is verstreken zal de wijnklimaatkast niet starten.
- Wanneer u de wijnklimaatkast voor de eerste keer gaat gebruiken of opnieuw opstart nadat deze een lange tijd uitgeschakeld is geweest, kan er een paar graden verschil zitten tussen de door u gekozen temperatuur en de aangegeven temperatuur op het scherm. Dit is normaal. Wanneer de wijnklimaatkast een paar uur in werking is zal de temperatuur weer juist worden weergegeven.

11. OPSLAG

Wijnflessen kunnen verschillen in grootte en afmetingen. Daarom kan het werkelijke aantal wijnflessen die u kunt bewaren variëren.

NOTITIE:

De flescapaciteit is vastgesteld op basis van de traditionele Bordeaux 750ml flessen

12. SCHAPPEN

Deze wijnklimaatkast is voorzien van houten schappen. U kunt de schappen soepel in- en uitschuiven. De schappen zijn aan beide zijden voorzien van plastic stoppers om te voorkomen dat de flessen tijdens het uitschuiven uit het schap vallen.

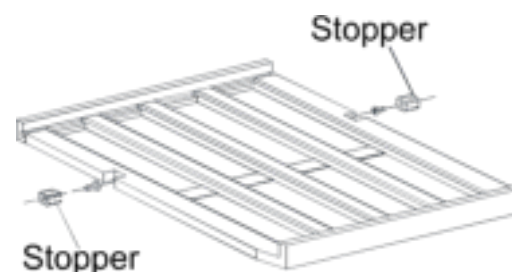

13. HET REINIGEN VAN UW WIJNKOELER

- Schakel de wijnklimaatkast uit, haal de stekker uit het stopcontact en verwijder alle inhoud, waaronder de schappen.
- Reinig de binnenkant met een warm water en soda oplossing. De oplossing is ongeveer 2 eetlepels soda tot een kwart van het water.
- Reinig de schappen met een mild schoonmaakmiddel.
- Wring het overtollige water uit de gebruikte spons of doek wanneer u het bedieningspaneel en de elektrische onderdelen wilt schoonmaken.
- Reinig de buitenkant van de wijnklimaatkast met warm water en een mild vloeibaar wasmiddel. Goed afspoelen en afdrogen met een schone, zachte doek.
- Gebruik geen staalwol of staalborstel op het roestvaste staal. De wijnklimaatkast zal beschadigen en er kan roest optreden.

14. STROOMSTORING

De meeste stroomstoringen worden verholpen binnen een paar uur en zullen niet van invloed zijn op de temperatuur van de wijnklimaatkast indien u het aantal keren dat de deur geopend wordt minimaliseert. Als de stroom uitgaat voor een langere periode, moet u stappen ondernemen om uw inhoud alsnog te beschermen.

15. DE WIJNKLIMAATKAST VERPLAATSEN

- Verwijder alle items.
- Indien de items niet verwijderbaar maar wel uitschuifbaar zijn, tape deze dan vast.
- Tape de deur dicht.
- Zorg ervoor dat de wijnklimaatkast veilig in de staande positie blijft tijdens het transport. Bescherm de wijnklimaatkast wanneer deze buiten komt met bijvoorbeeld een deken.

16. TIPS VOOR ENERGIEBESPARING

Plaats de wijnklimaatkast in het koelste gebied van de ruimte, uit de buurt van hittebronnen en direct zonlicht.

17. KOELFILTERSYSTEEM

Om de kwaliteit en smaak van wijnen te behouden, moeten deze worden bewaard in de beste omgevingscondities. De wijnklimaatkast is uitgerust met een actief koelfiltersysteem om de lucht te zuiveren, koeling efficiëntie te garanderen en om een geurvrije wijnklimaatkast te handhaven. Op deze manier kunt u uw wijnen op de juiste manier bewaren. Het filter bevindt zich aan de achterzijde van de wijnklimaatkast. Houd er rekening mee dat het filter om de 12 maanden vervangen moet worden.

Om het filter te vervangen:



1. Verwijder de flessen wijn die zijn opgeslagen op de twee schappen voor het filter.
2. Verwijder de schappen zodat u bij het filter kunt komen die vervangen dient te worden.
3. Houd het filter vast, draai deze 45 graden tegen de klok in en trek deze vervolgens naar buiten.
4. Verwijder het bestaande filter en vervang door een nieuw filter.
5. Plaats het nieuwe filter in het gat en draai het filter vast op 45 graden in de richting van de klok.

18. PROBLEMEN OPLOSSEN

- Een ratelend geluid kan afkomstig zijn van de stroming van het koelmiddel, dat is normaal.
- Wanneer elk cyclus eindigt kunt u een gorgelend geluid horen. Deze wordt veroorzaakt door de stroming van het koelmiddel in uw wijnkoeler.
- Krimpen en uitzetten van de binnenwanden kan een krakend geluid veroorzaken.

Probleem	Mogelijke oorzaak	Oplossing
De wijnklimaatkast werkt niet	<ul style="list-style-type: none"> • De wijnklimaatkast is niet aangesloten. • De wijnklimaatkast is uitgeschakeld. • De stroomonderbreker is geactiveerd • De zekering is gesprongen 	<ul style="list-style-type: none"> • Sluit de wijnklimaatkast aan op het stroomnet • Schakel de wijnklimaatkast in • Controleer de stroomonderbreker • Controleer en vervang eventueel de zekering
Probleem	Mogelijke oorzaak	Oplossing
De wijnklimaatkast koelt niet goed genoeg	<ul style="list-style-type: none"> • De temperatuur van de omgeving is misschien te laag • De deur wordt te vaak geopend. • De deur is niet volledig gesloten. • De deurbescherming dekt de deur niet goed af. 	<ul style="list-style-type: none"> • Controleer de ingestelde temperatuur en de omgevingstemperatuur. • Open de deur alleen wanneer noodzakelijk • Sluit de deur goed af • Controleer de of de deurbescherming goed aansluit

Probleem	Mogelijke oorzaak	Oplossing
De koeling schakelt vaak aan en uit	<ul style="list-style-type: none"> • De binnentemperatuur is warmer dan normaal. • Een grote hoeveelheid wijnflessen zijn toegevoegd aan de wijnklimaatkast. • De deur wordt te vaak geopend. • De deur is niet volledig gesloten. • De temperatuur is niet goed ingesteld. • De deurbescherming dekt de deur niet goed af. 	<ul style="list-style-type: none"> • Controleer de ingestelde temperatuur en de omgevingstemperatuur. • Voeg niet gekoelde wijnflessen toe in stappen • Open de deur alleen wanneer noodzakelijk • Sluit de deur volledig gesloten. • Stel de temperatuur op de juiste manier in • Controleer de of de deurbescherming goed aansluit
De verlichting werkt niet	<ul style="list-style-type: none"> • De wijnklimaatkast is niet aangesloten. • De stroomonderbreker is geactiveerd • De zekering is gesprongen • De lichtschakelaar is uitgeschakeld 	<ul style="list-style-type: none"> • Schakel de wijnklimaatkast in • Controleer de stroomonderbreker • Controleer en vervang eventueel de zekering • Schakel de lichtschakelaar in

Probleem	Mogelijke oorzaak	Oplossing
De wijnklimaatkast trilt	<ul style="list-style-type: none"> • De wijnklimaatkast staat niet waterpas • De wijnflessen trillen • Er ligt een voorwerp onder de wijnklimaatkast 	<ul style="list-style-type: none"> • Zorg ervoor dat de wijnklimaatkast waterpas staat, dit kan door middel van de stelpoten. • Zorg ervoor dat er ruimte aanwezig is tussen de wijnflessen • Verwijder het voorwerp onder de wijnklimaatkast
De wijnklimaatkast lijkt veel lawaai te maken	<ul style="list-style-type: none"> • De wijnklimaatkast staat niet waterpas 	<ul style="list-style-type: none"> • Zorg ervoor dat de wijnklimaatkast waterpas staat, dit kan door middel van de stelpoten.
De deur van de wijnklimaatkast sluit niet goed	<ul style="list-style-type: none"> • De deur is omgekeerd en niet juist geïnstalleerd. • De wijnklimaatkast staat niet waterpas. • De deurbescherming is vuil. • De schappen liggen niet goed in positie. 	<ul style="list-style-type: none"> • Bevestig de deur op de juiste manier. • Zorg ervoor dat de wijnklimaatkast waterpas staat, dit kan door middel van de stelpoten. • Verwijder het vuil van de deurbescherming • Plaats de schappen op de juiste manier