



# HANDLEIDING

# WASMACHINE

Lees deze handleiding zorgvuldig voordat u de wasautomaat in gebruik neemt en bewaar de handleiding om later iets op te zoeken.

F1496QD(W)(1~9)/F147M2D  
F1296QD(W)(1~9)  
F1096QD(W)(1~9)  
F1496TD(W)(1~9)  
F1296TD(W)(1~9)  
F1096TD(W)(1~9)

P/ No.: MFL67463250  
ver. 23112012.02

[www.lg.com](http://www.lg.com)

## P roductkenmerken



### ■ Bescherming tegen kreuken

Door de links-/rechtsdraaiende beweging van de trommel wordt het kreuken van het wasgoed tot een strikt minimum beperkt.



### ■ Ingebouwde verwarmer

De ingebouwde verwarmer verwarmt het water op de beste temperatuur voor de ingestelde wascyclus.



### ■ Economischer door het Intelligent Wassysteem

Om het energiegebruik en het waterverbruik tot een minimum te beperken, detecteert het Intelligent Wassysteem de grootte van de lading en de watertemperatuur. Ook bepaalt het op basis hiervan het optimale waterniveau en de wastijd.



### ■ Kinderslot

Het kinderslotsysteem wordt gebruikt om te vermijden dat kinderen op een knop duwen om het programma te wijzigen terwijl de machine draait.



### ■ Ruisarm snelheidscontrolesysteem

Door de washoeveelheid en de balans te meten, zorgt het systeem ervoor dat de was gelijkmatig verdeeld wordt zodat het geluidsniveau bij het centrifugeren tot een minimum herleid wordt.



### ■ Direct Drive-systeem

De moderne Brushless DC-motor drijft de trommel rechtstreeks aan zonder gebruik te maken van riem of riemschijf.



### ■ 6 Motion.

De wasmachine kan diverse trommelacties of een combinatie van verschillende acties, afhankelijk van het geselecteerde wasprogramma uitvoeren.

Gecombineerd met een gecontroleerde rotatiesnelheid en de capaciteit van de trommel zowel links als rechts te roteren, zijn de wasprestaties van de machine uitstekend met als resultaat een perfect wasresultaat.

## I nhoudsopgave

Waarschuwingen .....	3
Kenmerken .....	4
Installatie.....	5
Aandachtspunten voor het wassen .....	10
Zeep toevoegen .....	11
Functies .....	13
Gebruik van de wasmachine .....	15
Onderhoud.....	22
Storingsindex .....	26
Garantiebepalingen .....	30

# Waarschuwingen

LEES ALLE INFORMATIE ALVORENS U HET TOESTEL IN GEBRUIK NEEMT.

## Waarschuwing

Voor uw veiligheid: alle informatie in deze handleiding dient te worden opgevolgd om het risico voor brand, explosie of een elektrische schok tot een minimum te beperken, en om schade aan eigendommen, verwondingen of dodelijk letsel te voorkomen.

### BELANGRIJKE VEILIGHEIDSINSTRUCTIES

- Installeer of plaats het apparaat op een plaats waar het niet aan temperaturen onder het vriespunt of aan de weerelementen kan worden blootgesteld.
- Het is gevaarlijk om de kenmerken van dit toestel op enigerlei wijze aan te passen.
- Probeer de machine niet zelf te herstellen. Herstellingen die uitgevoerd zijn door onervaren of niet-gekwalificeerd personeel kunnen verwondingen en/of nog ernstigere fouten veroorzaken aan de machine.
- Hou de plaatsen onder en rondom de toestellen vrij van brandbare materialen zoals pluizen, papier, voddens, chemicaliën, enz.
- Nauw toezicht is nodig indien het apparaat door of in de buurt van kinderen wordt gebruikt.
- Sta niet toe dat kinderen op, met of in dit toestel of enig ander apparaat spelen.
- Laat de wasmachinedeur nooit open staan.
- Kinderen zouden op de geopende deur kunnen gaan hangen of in de wasmachine kruipen.
- Breng uw hand of arm nooit in de wasmachine terwijl deze nog draait. Wacht tot de trommel geheel tot stilstand is gekomen.
- Het wasproces kan de brandvertrager van textiel verminderen.
- Was of droog geen artikelen die zijn gereinigd, gewassen, gedrenkt in of besprenkeld met brandbare of explosieve stoffen (zoals was, olie, verf, dieselolie, ontvetters, oplosmiddelen voor droog reinigen, kerosine, enz.) die zouden kunnen ontvlammen of exploderen. Olie kan achterblijven in de trommel, waardoor er brand kan ontstaan tijdens het drogen. Laad dus geen kleding met olievlekken.
- Om dit te vermijden volgt u zorgvuldig de was- en verzorgingsinstructies op van de fabrikant die in het kledingstuk zijn opgenomen.
- Sla de wasmachinedeur nooit met kracht dicht en probeer deze niet geforceerd te openen wanneer hij op slot zit. Dit kan schade veroorzaken aan de wasmachine.
- Om risico op een elektrische schok tot een minimum te beperken, trekt u de stekker van het apparaat uit het stopcontact of haalt u de zekering van de wasmachine uit de stoppenkast of zet de hoofdschakelaar van het elektrisch circuit in uw huis uit alvorens u begint met onderhoud of reiniging.
- Gebruik het apparaat nooit wanneer het beschadigd is, niet goed functioneert, gedeeltelijk is gedemonteerd, of er onderdelen aan ontbreken of stuk zijn. Dit geldt ook wanneer het snoer of de stekker zijn beschadigd.
- Neem contact op met het service centrum indien het apparaat onder water heeft gestaan. Risico op elektrische schokken en brand.
- Alle elektriciteitswerken, die noodzakelijk zijn voor de installatie van het toestel, moeten uitgevoerd worden door een erkende elektricien of een deskundig persoon.
- Gebruik uitsluitend een geaard stopcontact van 220 –240 V. Gebruik geen verlengkabel of een verdeelstekker.
- Om gevaar te vermijden moet de stroomtoevoerkabel, wanneer deze beschadigd is, vervangen worden door de fabrikant, door zijn erkende verdelers of door gelijkwaardig gekwalificeerde personen.
- Sluit de machine aan op een geaard stopcontact. Volg hierbij de stroombedradingsrichtlijnen.

# Kenmerken

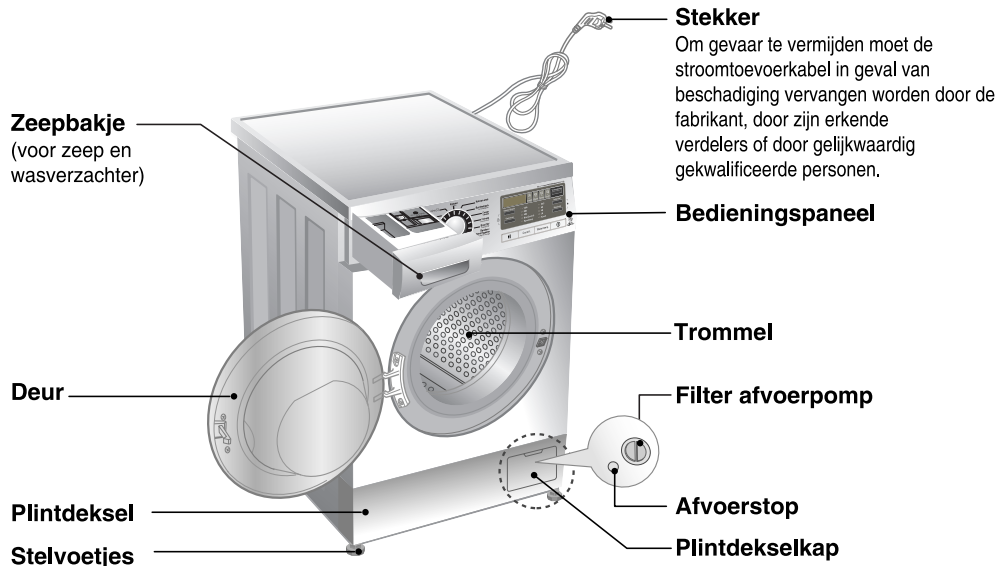

- Naam : Wasmachine, voorlader
- Stroomtoevoer : 220-240V~, 50Hz
- Afmetinges : 600mm (B) X 550mm (D) X 850mm (H)
- Gewicht. : 62 kg
- Wascapaciteit : 7kg [F10/12/1496QD(W)(1~9)]/[F147M2D]  
8kg [F10/12/1496TD(W)(1~9)]
- Max. vermogen. : 2100W/ 0.33 W (uit-stand, standby-stand)
- Centrifugeersnelheid : Niet Centrif. / 400 / 800 / 1400 [F1496Q/TD(W)(1~9)]/[F147M2D]  
Niet Centrif. / 400 / 800 / 1200 [F1296Q/TD(W)(1~9)]  
Niet Centrif. / 400 / 800 / 1000 [F1096Q/TD(W)(1~9)]
- Waterverbruik : 49 l [F10/12/1496QD(W)(1~9)]/[F147M2D]  
56 l [F10/12/1496TD(W)(1~9)]
- Toegelaten waterdru : 0,3-10kgf/cm (30-1000 kPa)

⚠ Het uitzicht en de kenmerken kunnen zonder voorafgaande kennisgeving afwijken. Dit enkel om de kwaliteit van het toestel te verbeteren.

## ■ Accessoires

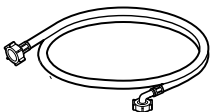

Toevoerleiding (1EA)

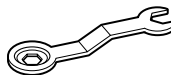

Moersleutel

# I nstallatie

- Installeer of plaats het apparaat op een plaats waar het niet aan temperaturen onder het vriespunt of aan schommelende weersomstandigheden kan worden blootgesteld.
- Als de wasmachine geplaatst werd op een vast tapijt, mag de het tapijt de plintopening niet hinderen.

## ■ Vergrendelingsbouten voor vervoer

Het toestel is uitgerust met vergrendelingsbouten voor vervoer om interne schade tijdens het transport te vermijden.

- De verpakking en alle transportbouten moeten worden verwijderd alvorens de wasmachine te gebruiken.
- Wanneer u de verpakking onderaan verwijdert, zorg er dan voor ook de bijkomende verpakingsplaat in het midden onderaan te verwijderen.

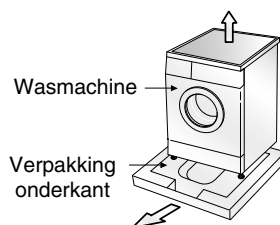

## ■ Verwijderen van de vergrendelingsbouten

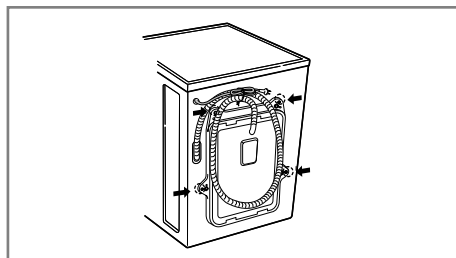

1. Om interne schade tijdens het transport te vermijden zijn de 4 speciale vergrendelingsbouten vastgeschroefd. Vooraleer de wasmachine in gebruik te nemen, moet u de bouten en de rubberen stoppen verwijderen.
- Als ze niet verwijderd worden, zal de machine hevig schudden, veel geluid veroorzaken en uiteindelijk in storing gaan.
2. Draai de 4 bouten los met de meegeleverde moersleutel.

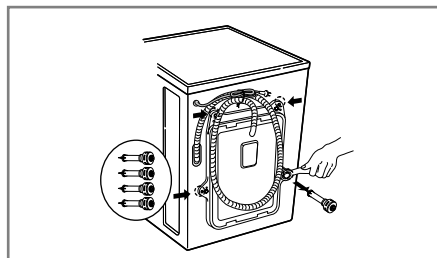

3. Verwijder de 4 bouten samen met de rubberen stoppen door zachtjes aan de stop te draaien. Houd de 4 bouten en de moersleutel bij voor eventueel later gebruik.
- Telkens wanneer het toestel verplaatst wordt, moeten deze vergrendelingsbouten opnieuw geplaatst worden.
4. Sluit de gaten af met de meegeleverde afdekhoejdjes.

# I nstallatie

## ■ Ruimtelijke installatievereisten

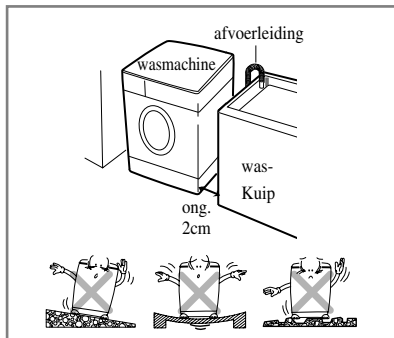

### **Passtelling met de vloer:**

De toegelaten hellingsgraad onder de wasmachine bedraagt 1°

### **Stopcontact :**

Moet geplaatst zijn op maximaal 1,5 meter links of rechts van de wasmachine. Niet meer dan één toestel aansluiten op het stopcontact.

### **Bijkomende vrije ruimte :**

Voor inbouw tegen muur, deur en vloer is volgende vrije ruimte noodzakelijk.

(10 cm: achterzijde / 2 cm: rechter- en linkerzijde)

Plaats of bewaar nooit wasproducten op de wasmachine.

## ■ Positioneren

Installeer de wasmachine op een vlakke harde vloer.

Zorg ervoor dat de luchtcirculatie rond de wasmachine niet wordt gehinderd door tapijten, matten enz.

- Probeer nooit om een oneffenheid in de vloer te corrigeren door stukken hout, karton of soortgelijke materialen onder de wasmachine te plaatsen.
- Als de wasmachine naast een gasfornuis of een kolenkachel geplaatst moet worden, voorzie dan een isolatie (85x60cm), bedekt met aluminiumfolie, op de zijkant van het fornuis of de kachel tussen de twee toestellen.
- Installeer de wasmachine niet in ruimtes waar de temperatuur tot onder 0°C kan dalen.
- Zorg ervoor dat de wasmachine ook na de installatie nog gemakkelijk bereikbaar is voor de technicus in geval van een defect.
- Eens de wasmachine is geïnstalleerd, de vier pootjes bijregelen met de meegeleverde boutsleutel zodat het toestel stabiel staat en er een open ruimte is van ongeveer 20 mm tussen de bovenkant van de wasmachine en de onderkant van het werkblad.

# I nstallatie

## ■ Elektrische aansluiting

1. Gebruik nooit een verlengkabel of een verdeelstekker.
2. Om gevaar te vermijden moet de stroomtoevoerkabel in geval van beschadiging, vervangen worden door de fabrikant, zijn erkende verdelers of door gelijkwaardig gekwalificeerde personen.
3. Trek de stekker na gebruik steeds uit het stopcontact en draai de waterkraan dicht.
4. Sluit de machine aan op een geaard stopcontact. Volg hierbij de stroombedravingsrichtlijnen.
5. Het toestel moet zo geplaatst worden dat de stekker gemakkelijk toegankelijk is.

## LET OP

Het product is niet gemaakt voor het gebruik en als speelgoed door jonge kinderen zonder toezicht of voor personen die niet in staat zijn zonder toezicht een apparaat te bedienen.

## LET OP

### LET OP het netsnoer

Het wordt aanbevolen de meeste machines aan te sluiten op een eigen circuit; dat wil zeggen, een circuit met stopcontact dat alleen voor die machine gebruikt wordt, zonder verdere stopcontacten of aansluitingen op het circuit. Controleer voor de zekerheid de specificatie-pagina van deze handleiding.

U mag de stopcontacten niet overbelasten. Overbelaste/losse/beschadigde stopcontacten of verlengsnoeren, versleten netsnoeren, of beschadigde snoerisolatie vormen een gevaar. Dit kan leiden tot brand of een elektrische schok. Kijk regelmatig het netsnoer van uw machine na; indien dit er beschadigd uitziet, haalt u dan de stekker uit het stopcontact en laat het snoer vervangen door een authentiek snoer aangeleverd door een bevoegde dealer, alvorens de machine opnieuw te gebruiken. Zorg ervoor dat het snoer niet beschadigd raakt: zorg ervoor dat het b.v. niet in de knoop ligt of afgeknepen wordt, of dat men erop kan lopen. Let vooral op stekkers, stopcontacten, en de snoeruitgang op de machine.

Als de wasautomaat door een verlengkabel of een draagbaar aggregaat van stroom wordt voorzien, moeten de verlengkabel of het aggregaat zodanig worden geplaatst dat er geen (was)water op geknoeid kan worden.

## ■ De wasmachine moet op de waterleiding aangesloten worden met nieuwe leidingen. Oude leidingen mogen niet worden gebruikt.

### ■ Aansluiting van de watertoevoerleidingen

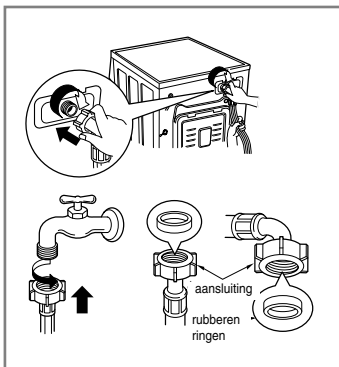

- De toegeleverde waterdruk moet tussen 30 kPa en 1000 kPa (0,3~10kgf/cm<sup>2</sup>) liggen.
- Ontbloot of kruis de leiding niet wanneer u de toevoerleiding aansluit op de klep.
- Wanneer de toegeleverde waterdruk hoger is dan 1000 kPa, moet u een decompressietoestel laten installeren.
- Om lekkage te vermijden werden twee ringen voorzien op het aansluitpunt in de aansluiting van de watertoevoerleiding.
- Controleer de waterdichtheid van de aansluitingen tussen wasmachine en toevoerleiding door de kraan helemaal open te draaien.
- Controleer regelmatig de toestand van de leiding en vervang deze indien nodig.
- Zorg ervoor dat er geen knik zit in de leiding en dat deze niet geklemd is.

# I nstallatie

Deze uitrusting is niet bedoeld voor maritiem gebruik of voor gebruik in mobiele installaties zoals caravans, vliegtuigen, enz.

Draai de plugkraan dicht wanneer de machine een langere periode niet wordt gebruikt (bijv. tijdens een vakantie), zeker wanneer er geen vloerafloop (goot) is in de onmiddellijke omgeving van de machine.

Wanneer het toestel moet worden afgevoerd, moet u het netsnoer afknippen en de stekker vernietigen.

Maak de deurgrendel onklaar om te voorkomen dat kinderen in de machine gevangen raken.

Het verpakkingsmateriaal (bijvoorbeeld folie en styrofoam) kan voor kinderen gevaarlijk zijn.

Er is gevaar voor verstikking!

Houd verpakkingsmateriaal uit de buurt van kinderen.

## ■ Installatie van de afvoerleiding

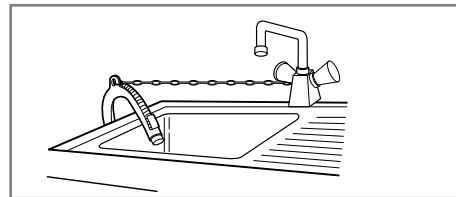
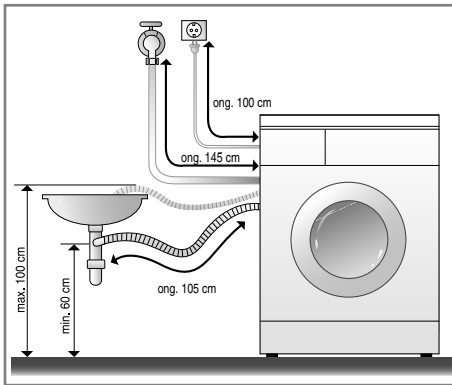

- Wanneer de afvoerleiding aan een wasbak bevestigd wordt, maak ze dan stevig vast met een kettinkje.
- Een goede bevestiging van de afvoerleiding zal ervoor zorgen dat de vloer niet beschadigd wordt door waterlekage.

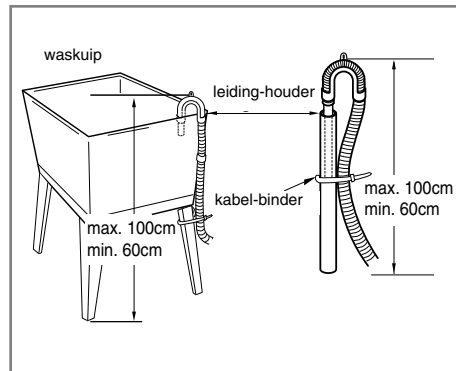
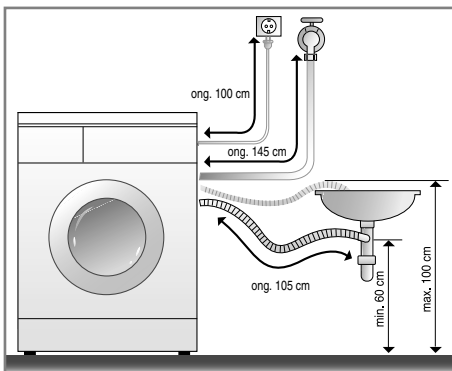

- De afvoerleiding mag niet hoger dan 100 cm boven de vloer geplaatst worden.
- Een goede bevestiging van de afvoerleiding zal ervoor zorgen dat de vloer niet beschadigd wordt door waterlekage.
- Wanneer de afvoerleiding te lang is, duw ze dan niet in de wasmachine. Hierdoor ontstaat nl. een abnormaal geluid.



# I nstallatie

## ■ Niveauregeling

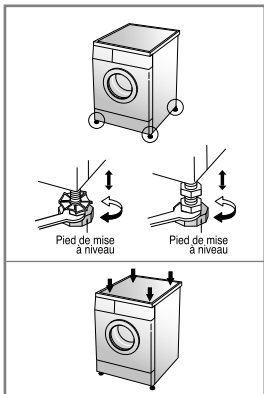

1. Door een wasmachine goed waterpas op te stellen voorkomt u overgeluid en trillingen. Plaats het toestel op een stevige vloer die waterpas is, bij voorkeur in een hoek van de kamer.

**OPMERKING** Een houten of zwevende vloer kan voor overmatige trillingen of stabiliteitsproblemen bij een geladen machine zorgen.

2. Wanneer de vloer oneffen is, kan u de stelvoetjes aanpassen tot op de gewenste hoogte (**gebruik geen stukjes hout en dergelijke onder de voetjes**). Zorg ervoor dat alle vier de voetjes stevig op de vloer rusten, en controleer of het toestel waterpas staat (gebruik een waterpas)

❖ *Nadat u de pootjes bijgesteld hebt, de borgmoer in tegenwijzerzin aandraaien.*

**OPMERKING** Zet de wasmachine goed vast als hij op een verhoogd platform staat: anders loopt u het risico dat hij eraf valt.

❖ *Diagonale controle*

*Wanneer u op de overlangse hoeken van de bovenplaat van de wasmachine aandrukt, mag de machine absoluut niet op en neer bewegen (controleer beide richtingen). Wanneer de machine bij deze duwbewegingen wel beweegt, moet u de stelvoetjes weer aanpassen.*

## ■ Betonnen vloeren

- Het installatieoppervlak moet proper, droog en waterpas zijn.
- Installeer de wasmachine op een vlakke harde vloer.

## ■ Tegelvloeren (gladde vloeren)

- Ga met beide voeten op de Tread Mate staan en stel de machine af totdat hij recht staat. (Knip de Tread Mate in stukken van 70x70 mm en plak de stukken op de droge tegels waar u de machine wilt plaatsen.)

❖ *Tread Mate is een zelfklevend materiaal dat gebruikt wordt op ladders & trappen, om het uitglijden tegen te gaan.*

## ■ Houten vloeren

- Houten vloeren zijn bijzonder gevoelig voor trillingen.
- Om trillingen te voorkomen, raden wij aan rubber doppen van ten minste 15 mm dik te plaatsen onder elk pootje van de wasmachine en deze met behulp van schroeven te bevestigen aan ten minste 2 vloerbalken.
- Indien mogelijk de wasmachine installeren in een van de hoeken van de ruimte waar de vloer stabiel is.

❖ *Gebruik rubber doppen om de trillingen te verminderen.*

❖ *Rubber doppen (onderdeelnr. .4620ER4002B) kunt u verkrijgen bij de LG-afdeling onderdelen.*

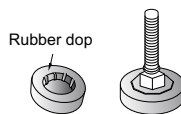

## Belangrijk!

- Correcte plaatsing van de wasmachine verzekert een lange, regelmatige en betrouwbare werking.
- De wasmachine moet volledig horizontaal en stevig vast staan.
- De wasmachine mag niet gaan schommelen tijdens het wassen.
- Het installatieoppervlak moet proper zijn, vrij van vloerwas en andere smeermiddelen.
- Zorg ervoor dat de onderkant van de wasmachine niet nat wordt. Als de onderkant van de wasmachine nat wordt, zou u kunnen uitglijden.

# Aandachtspunten voor het wassen

## ■ Voor het in gebruik nemen van de wasmachine

Kies een wascyclus (KATOEN 60°C, voeg een halve lading wasmiddel toe), zet de machine in werking (zonder kleding). Hiermee verwijdert u eventueel in de trommel resterende aanslag.

## ■ Aandacht voor het wassen

### 1. Aandacht voor de labels

Controleer of uw kledingstuk een label heeft met wasinstructies. Dit zal aangeven uit welke stoffen het stuk gemaakt is en hoe het gewassen moet worden.

### 2. Was sorteren

Voor de beste wasresultaten, sorteert u uw kledingstukken in ladingen die met hetzelfde wasprogramma gewassen kunnen worden. De watertemperatuur en de centrifugeersnelheid zijn afhankelijk van het soort stof waaruit de kledingstukken gemaakt zijn. Sorteert donkere was van lichte was en witgoed. Was afzonderlijk als kleuren kunnen doorlopen of pluis in elkaar kan klitten waardoor wit kan verkleuren, enz. Indien mogelijk wast u zwaar vervuilde stoffen apart van licht vervuuld goed.

- Vuil (zwaar, normaal, licht) :

- Kleur (witte was, lichte was, donkere was)

- Pluis (pluisproducerende was, pluisverzamelende was)

Sorteer kleding volgens de vuilheidsgraad.

Sorteer witgoed van gekleurde was.

Was pluisproducerende was

afzonderlijk van pluisverzamelende was.

### 3. Aandacht bij het vullen

- Combineer grote en kleine stukken in één lading. Laad de grote stukken eerst. Grote stukken mogen niet meer dan de helft van de gehele waslading beslaan.
- Laat de machine niet draaien met slechts één artikel erin. Dit kan instabiliteit veroorzaken. Voeg een of twee gelijksoortige stukken toe.

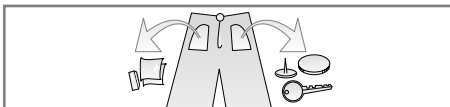

- Controleer alle zakken en zorg ervoor dat ze leeg zijn. Nagels, haarpennen, lucifers, potloden, muntstukken en sleutels kunnen zowel uw wasmachine als uw kleding beschadigen.

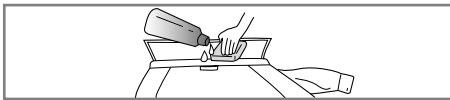

- Sluit ritsen, haken en koorden om ervoor te zorgen dat deze geen andere kledingstukken scheuren.

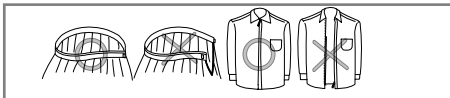

- Behandel vuil en plekken voor door een beetje in water opgeloste zeep op boord- en omslagplekken aan te brengen. Dit om het vuil reeds gedeeltelijk op te lossen.

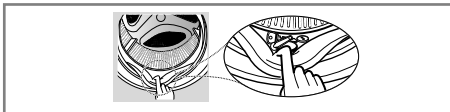

- Verwijder al het vreemde materiaal.



# Zeep toevoegen

## ■ Toevoegen van wasmiddel en wasverzachter

### 1. De verdeellade

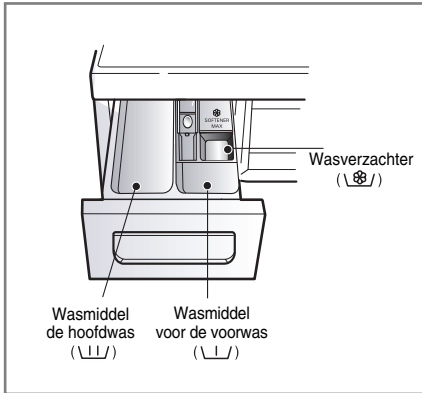

- Hoofdwash alleen → \\|/
- Voorwas + hoofwas → \\|/ • \\|/

### Opgelet

Houd waspoeder en reinigingsproducten buiten het bereik van kinderen i.v.m. vergiftigingsgevaar. Bij te veel wasmiddel en/of wasverzachter bestaat het risico dat er water overstroomt. Gebruik alleen de aanbevolen hoeveelheid wasmiddel.

### 2. Wasverzachter toevoegen

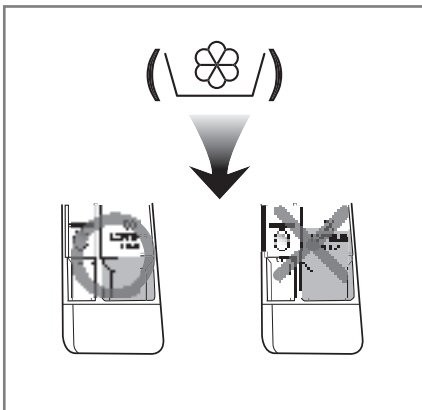

- Niet hoger vullen dan tot aan het maximale vulstreepje. Als het bakje overvol is kan de wasverzachter te vroeg vrijkomen, waardoor er vlekken op de kleding kunnen ontstaan.
- Laat wasverzachter niet langer dan 2 dagen in de zeeplade (wasverzachter kan uitharden)
- De wasverzachter wordt automatisch toegevoegd gedurende de laatste spoelcyclus.
- De lade niet openen wanneer er water wordt aangevoerd.
- Solventen (benzeen, enz..) zijn niet toegelaten.

### OPMERKING

Geen wasverzachter rechtstreeks op de kledij gieten.

# Zeep toevoegen

## Hoeveelheid wasmiddel

- Het wasmiddel moet worden gebruikt volgens de instructies van de wasmiddelenproducent.
- Als u meer wasmiddel gebruikt dan is voorgeschreven, ontstaat er veel schuim waardoor het wasresultaat afneemt en zal de motor te sterk belast worden (oorzaak van storing).
- Het is aan te raden geconcentreerd wasmiddel te gebruiken voor het beste resultaat.
- Als gebruik wordt gemaakt van vloeibaar wasmiddel neem dan de aanwijzingen van de wasmiddelfabrikant in acht.
- U kunt gebruik maken van vloeibaar wasmiddel in de wasmiddeldoseerlade zodra het wascyclus direct van start gaat.
- Vloeibaar wasmiddel kan uitharden, gebruik daarom geen vloeibaar wasmiddel tijdens uitgestelde start.
- Heeft u last van zeepsop resten, verminder dan de hoeveelheid wasmiddel.
- De hoeveelheid wasmiddel moet mogelijk aangepast worden aan het programma, watertemperatuur, de hardheid van het water, de was hoeveelheid, en de vuilheid van het wasgoed. Zorg ervoor dat er niet te veel schuim ontstaat.

## Opgelet

Zorg ervoor dat vloeibaar wasmiddel niet uithard.  
Dit kan leiden tot blokkeringen, verminderde spoeling en geurtjes.



- Volle lading: volgens de aanbevelingen van de producent.
- Gedeeltelijke lading: 3/4 van de normale hoeveelheid.
- Minimumlading: 1/2 van een volle lading.

- Het wasmiddel wordt bij het begin van de wascyclus uit de verdeler gespoid.

## Waterverzachter



- Een water verzachter, zoals Calgon, kan worden gebruikt in regio's met extreem hard water. Voeg toe volgens de aanwijzingen op de verpakking. Voeg eerst wasmiddel toe en vervolgens de water verzachter.
- Gebruik de hoeveelheid wasmiddel voor zacht water.

## Gebruik van wastabletten

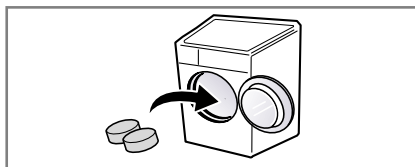

1. Open de deur en stop de tabletten in de trommel.

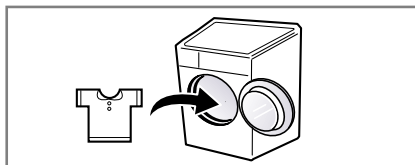

2. Laad het wasgoed in de trommel.

# Functies

## ■ Aanbevolen wasprogramma's rekening houdende met het type wasgoed

Programma	Stof- Type	Instelling Temp.	Wassen (Optie)	Maximale lading
Katoen	Kleurvaste kledingstukken (shirts en pyjama's) en licht bevulde witkatoenen kledingstukken (ondergoed)	60°C (Koud tot 95°C)	- Intensief Spoelen - Voorwas - Intensief - Kreukvrij	Evaluatie
Katoen Eco		40°C (Koud tot 60°C)		
Extra verzorging	Licht bevulde babykleding	60°C (95°C)		6.0 kg
Gevoelige huid	Textielen die direct in aanraking komen met de huid, ondergoed, katoenen luiers, handdoeken, beddengoed, kussen en matrashoes.	40°C (Koud tot 60°C)		Evaluatie
Synthetisch	Polyamid, Acryl, Polyester		4.0 kg	
Gemengd wasgoed	Diverse soorten textielen, behalve speciale kledingstukken. (zijde/delicate, sportkleding, donkere kleding, wol, donsdeken/gordijnen)	40°C (Koud tot 40°C)	4.0 kg	
Donsdeken	Katoen bedlinnen, donsdeken, kussen, deken, grand foulard met lichte bevulling.		1 enkel stuk	
Sportkleding	Coolmax, Goretex, Fleece en Sympatex		2.0 kg	
Wol 	Machine wasbare wol.	- Intensief - Kreukvrij	4.0 kg	
Intensief 60	Katoen en gemengde textielen. (Speciaal 60 minuten programma voor normaal vervuilde was)		60°C (Koud tot 60°C)	
Delicaat	Delicate was die snel beschadigd	30°C (Koud tot 40°C)	3.0 kg	
Snelwas 30	Licht bevuld, gekleurd wasgoed.		2.0 kg	

# Functies

- \* **Watertemperatuur** : kies de watertemperatuur bij het wasprogramma. Volg bij het wassen altijd de wasvoorschriften of instructies op het label van de fabrikant.
  - \* **Voorwas** : Voorwas zwaar vervuilde en proteïnegevlekte stukken.
  - \* **Intensief** : Voor zeer vuile was, kies de optie "Intensief".  
De programma-afstelling met testoptie "Katoen 60°C+Intensief" is in overeenstemming met IEC60456 en EN60456 .
  - \* **Intensief Spoelen** : Voor grotere effectiviteit of een nog schoner resultaat na het spoelen kunt u de mogelijkheid Spoelen Extra selecteren.
  - \* **Kreukvrij** : Als u het kreuken van kleding wilt voorkomen, selecteer dan deze functie bij het centrifugeren.
  - \* **Stel programma in op de opties "Katoen Eco 40°C + Intensief (Halve Belading)", "Katoen Eco 60°C +Intensief (Halve Belading)", "Katoen Eco 60°C + Intensief (Volle Belading)" voor test volgens EN60456 en Richtlijn 1015/2010.**
    - Standaard 60°C katoenprogramma: Katoen Eco + 60°C + Intensief
    - Standaard 40°C katoenprogramma: Katoen Eco + 40°C + Intensief
- (Dit zijn de meest efficiënte programma's wat betreft gecombineerd energie- en waterverbruik voor het wassen van dat type katoenen wasgoed.)
- \* De werkelijke watertemperatuur kan afwijken van de opgegeven cyclustemperatuur.
- De testresultaten zijn afhankelijk van de waterdruk, de hardheid van het water, de waterinlaattemperatuur, de kamertemperatuur, de soort en hoeveelheid belading, mate van vervuiling, gebruikt wasmiddel, netspanningsfluctuaties en de gekozen extra opties.



Het wolwasprogramma van deze machine is goedgekeurd door het Wolmerksecretariaat voor het wassen van machinewasbare Wolmerkproducten, vooropgesteld dat de producten worden gewassen overeenkomstig de instructies op het kledinglabel en de instructies die zijn verstrekt door de fabrikant van deze M0806 wasmachine.

- \* **Opmerkingen** : Normaal synthetisch wasmiddel wordt aanbevolen. Het wolprogramma werkt met rustige bewegingen en rotaties op lage snelheid om de kleding te beschermen.



## Informatie over hoofdwashprogramma's bij halve belading.

Programma	Tijd in minuten	Resterend vochtgehalte		Water in liter	Energie in kWh
		1400rpm	1200/1000rpm		
<b>Katoen (40 C)</b>	94	44 %	53 %	39	0.66
<b>Katoen Eco (60 C)</b>	120	44 %	53 %	49	0.74
<b>Gevoelige huid (40 C)</b>	105	44 %	53 %	39	0.66

# Gebbruik van de wasmachine

De SmartDiagnosis™ functie is alleen aanwezig voor producten met een SmartDiagnosis™ logo.

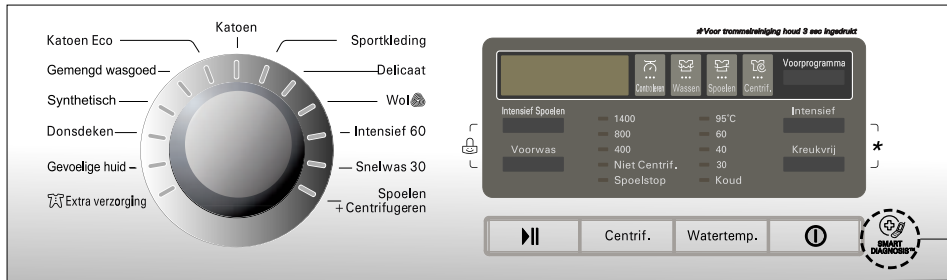

## 1. Bij gebruik van de wascyclus met de standaardvoorwaarden

- Om de machine te starten drukt u op de knop "Inschakelen".
- Druk op de "Start/Pause"-knop.
- Standaardinstelling
  - Wassen : alleen hoofdwas
  - Spoelen : 3 keer
  - Essorage :
    - 1000 rpm [F1096Q/TD(W)(1~9)]
    - 1200 rpm [F1296Q/TD(W)(1~9)]
    - 1400 rpm [F1496Q/TD(W)(1~9)] [F147M2D]
  - Watertemperatuur: 60°C
  - Programma: Katoen

## 2. Manuele instelling

- Druk op de knop **Aan/Uit** om de machine op te starten.
- Selecteer de voorwaarden die u wenst te gebruiken door telkens de overeenstemmende knoppen in te drukken.

Om de voorwaarden van elk programma te selecteren verwijzen we naar pagina's 15 tot 20.

- Druk de "Start/Pause"-knop in.

## 3. Piepsignaal aan/uit

Funzione timer

- De Pieptoon- functie kan alleen worden geactiveerd tijdens het wassen:
  1. Zorg ervoor dat de wasmachine aan is (**Inschakelen** aan)
  2. Druk op de knop Start/Pause.
  3. Druk en houd ingedrukt beide knoppen tegelijk voor 3 sec: **Voorprogramma**.
- Nu is de Pieptoon-functie aangezet. Deze blijft aan staan, ook nadat de wasmachine is uitgeschakeld.

# Gebbruik van de wasmachine

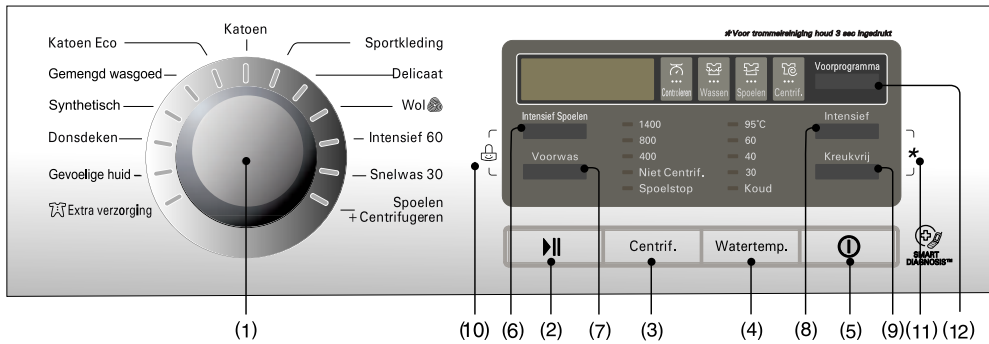

- |                             |                             |                              |
|-----------------------------|-----------------------------|------------------------------|
| (1) draaiknop: Programma    | (5) drukknop: Inschakelen   | (9) drukknop: Creukvrij      |
| (2) drukknop: Start/Pause   | (6) drukknop: Spoelen Extra | (10) Kinderslot              |
| (3) drukknop: Centrifugeren | (7) drukknop: Voorwas       | (11) Reinigen van de trommel |
| (4) drukknop: Watertemp.    | (8) drukknop: Intensief     | (12) drukknop: Voorprogramma |

## Inschakelen



### 1. Inschakelen

- Druk de "Inschakelen"-knop in om de stroom in- en uit te schakelen
- Hij kan ook gebruikt worden om de functie "Voorprogramma" te onderbreken.

### 2. Startprogramma

- Wanneer u de "Inschakelen"-knop indrukt, selecteert de wasmachine automatisch het programma "Katoen". De andere standaardinstellingen worden ingesteld zoals hieronder vermeld.
- Als u dus een wascyclus wil kiezen zonder een programma te selecteren, drukt u op de "Start/Pause"-knop en de wasmachine zal het programma opstarten.

#### ■ Standaardprogramma

- [F1496Q/TD(W)(1-9)]/[F147M2D]  
- Katoen was programma / hoofdwash / normaal spoelen / 1400rpm / 60°C
- [F1296Q/TD(W)(1-9)]  
- Katoen was programma / hoofdwash / normaal spoelen / 1200rpm / 60°C
- [F1096Q/TD(W)(1-9)]  
- Katoen was programma / hoofdwash / normaal spoelen / 1000rpm / 60

## Programme

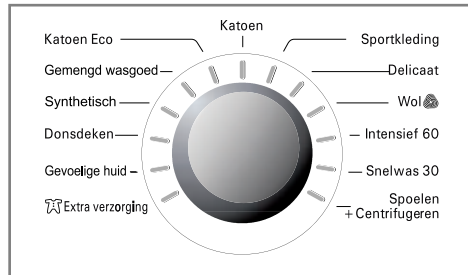

- Afhankelijk van het type wasgoed kan u kiezen uit 13 programma's.
- Wanneer u de "Start/Pause"-knop indrukt, wordt het bontwas programma automatisch geselecteerd.
- Door aan de programmaknop te draaien wordt het programma in de volgende volgorde geselecteerd: "Katoen - Sportkleding - Delicaat - Wol - Intensief 60 - Snelwas 30 - Spoelen+Centrifugeren - Katoen Eco - Gemengd wasgoed - Synthetisch - Donsdeken - Gevoelige huid - Extra verzorging".

**Rekening houdende met het type wasgoed voor elk programma.**

**Kijk op pagina 13.**



# Gebbruik van de wasmachine

## Start/Pause



### 1. Start

- Deze "Start/Pause"-knop wordt gebruikt om de wascyclus en andere programma's te starten of de cyclus tijdelijk te onderbreken.

### 2. Pause

- Druk op de "Start/Pause"-knop wanneer u de wascyclus tijdelijk wenst te onderbreken.
- Nadat u de pauzeknop heeft ingedrukt wordt de machine na vier minuten automatisch uitgeschakeld.
- **NB.** De deur kan pas na 1 of 2 minuten geopend worden als de modus Pause is geselecteerd of na het einde van de wascyclus.

## Deur Vergrendeld(Deurslot)



- Brandt telkens de deur van de wasmachine vergrendeld is.
- De deur kan worden geopend door te drukken op de knop Start/Pause om de wasmachine te stoppen.

## Controleren

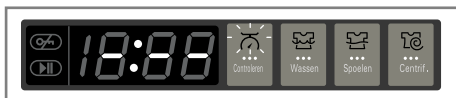

- Als "Controleren" in het venstertje wordt weergegeven, draait de machine langzaam rond en detecteert hoeveel kledingstukken zich in de trommel bevinden. Dit duurt een paar seconden.
- Beschikbaar in Katoen en Synthetisch.

## Optie



- Door de knop Optie in te drukken kunnen alle optiefuncties geselecteerd worden.

### 1. Intensief Spoelen

- Voor grotere effectiviteit of een nog schoner resultaat na het spoelen kunt u de mogelijkheid Extra verzorging spoelen selecteren.

### 2. Voorwas

- Als het wasgoed erg bevuild is, is het "Voorwas" -programma erg effectief.

### 3. Intensief

- Voor zeer vuile was, kies de optie "Intensief".
- Door Intensief te kiezen, wordt de duur van het wasprogramma verlengd, afhankelijk van het gekozen programma.

### 4. Kreukvrij

- Als u het kreukelen van kleding wilt voorkomen, selecteer dan deze functie bij het centrifugeren.

*Als het controlelampje brandt, is de functie geselecteerd.*

# Gebbruik van de wasmachine

## Kinderslot (🔒)



- Als u alle knoppen wilt vergrendelen om te vermijden dat kinderen of geestelijk zwakke personen de machine kunnen bedienen, kunt u deze functie gebruiken.
- Het kinderslot kan worden ingesteld door gelijktijdig de “**Intensief Spoelen**”-knop en de “**Voorwas**”-knop in te drukken. (ongeveer 3 seconden)

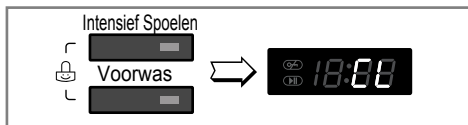

- Om het kinderslotsysteem weer uit te schakelen drukt u opnieuw gelijktijdig op de de “**Intensief Spoelen**”-knop en de “**Voorwas**”-knop. (ongeveer 3 seconden)



- Als u de programma-instellingen wilt wijzigen terwijl het kinderslot actief is:
1. Druk gelijktijdig op “**Intensief Spoelen**”-knop en de “**Voorwas**”-knop. (ongeveer 3 seconden)
  2. Druk op de “**Start/Pause**”-knop.
  3. Wijzig het gewenste programma en druk opnieuw op de “**Start/Pause**”-knop.

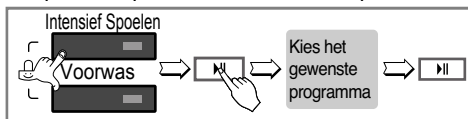

- Kinderslot kan op ieder gewenst moment worden ingesteld, uitzetten van het kinderslot geschiedt door het volgen van de beschreven procedure. Het ontbreken van stroom of operationele fouten heeft geen effect op het kinderslot.

## Reinigen van de trommel (\*)



- Het trommelreinigingsprogramma kan worden gestart door de knoppen voor de **Intensief** was en **Kreukvrij** tegelijkertijd ingedrukt te houden.
- Als het trommelreinigingsprogramma is ingesteld, wordt er “**tcl**” op het display weergegeven en kunnen de knoppen niet worden bediend.



Het trommelreinigingsprogramma is een speciaal wasprogramma om de binnenkant van de wasmachine schoon te spoelen. Dit wasprogramma verbruikt meer water en draait sneller. Voer dit programma regelmatig uit.

### ■ Hoe het trommelreinigingsprogramma te gebruiken:

1. Verwijder kleding en andere voorwerpen uit de wasmachine en sluit de deur.
2. Open het zeepbakje en giet bleekwater in het bleekcompartiment.

### OPMERKING:

Doe geen wasmiddel in de wasmiddelcompartimenten. Er kan dan teveel schuim worden geproduceerd en uit de wasmachine gaan lekken.

3. Sluit het zeepbakje langzaam.
4. Schakel de stroom in en houd de knoppen voor de **Intensief** was en de **Kreukvrij** 3 seconden ingedrukt. Vervolgens verschijnt “**tcl**” op het LED-display.
5. Houd de Start/Pauze-knop ongeveer drie seconden ingedrukt.
6. Laat de deur openstaan als het wasprogramma voltooid is zodat de deuropening, de rubberen ring en het glas van de deur kunnen drogen.

**⚠ LET OP:** Laat de deur niet te lang en onbewaakt openstaan als er een klein kind in de buurt is.

# Gebbruik van de wasmachine

## Centrifugeren

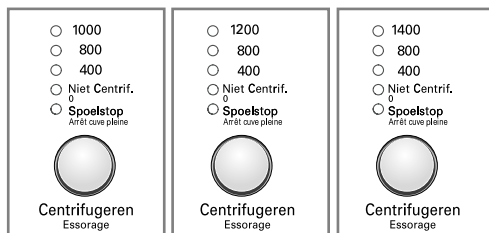

[F1096Q/TD(W)(1~9)] [F1296Q/TD(W)(1~9)] [F1496Q/TD(W)(1~9)]  
[F147M2D]

- Door op de centrifugeerknop te drukken kan de centrifugeersnelheid ingesteld worden.

### 1. Keuze centrifugeersnelheid

- De volgende centrifugeersnelheid is beschikbaar, afhankelijk van het programma:

**[F1496Q/TD(W)(1~9)]/[F147M2D]**

- **Katoen, Intensief 60, Snelwas 30 Spoelen+Centrifugeren, Gemengd wasgoed, Katoen Eco**  
Spoelstop - Niet Centrif. - 400 - 800 - 1400
- **Sportkleding, Delicaat, Wol, Extra verzorging, Donsdeken, Synthetisch,**  
Spoelstop - Niet Centrif. - 400 - 800

**[F1296Q/TD(W)(1~9)]**

- **Katoen, Intensief 60, Snelwas 30 Spoelen+Centrifugeren, Gemengd wasgoed, Katoen Eco**  
Spoelstop - Niet Centrif. - 400 - 800 - 1200
- **Sportkleding, Delicaat, Wol, Extra verzorging, Donsdeken, Synthetisch,**  
Spoelstop - Niet Centrif. - 400 - 800

**[F1096Q/TD(W)(1~9)]**

- **Katoen, Intensief 60, Snelwas 30 Spoelen+Centrifugeren, Gemengd wasgoed, Katoen Eco**  
Spoelstop - Niet Centrif. - 400 - 800 - 1000
- **Sportkleding, Delicaat, Wol, Extra verzorging, Donsdeken, Synthetisch,**  
Spoelstop - Niet Centrif. - 400 - 800

### 2. Niet Centrifugeren

- Als er geen centrifugeersnelheid ingesteld is, stopt de wasmachine nadat het water weggepompt is.

Als het controlelampje brandt, is de functie geselecteerd.

### 3. Spoelstop

- Als u kleren in de machine wilt laten zonder te centrifugeren na het spoelen om te voorkomen dat ze worden gekreukt, druk dan op de toets "Centrifugeren" om "Spoelstop" te selecteren.
- Om na activering van de spoelstopfunctie verder te gaan met afpompen of centrifugeren moet u het gewenste programma instellen met de programmadraaiknop.

Wanneer dit controlelampje brandt, is de functie ingeschakeld.

# Gebbruik van de wasmachine

## Watertemperatuur

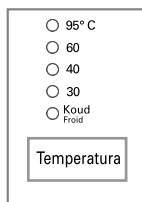

- Door de programmadraaiknop te draaien kan de watertemperatuur geselecteerd worden.

- **Koud**  
- 30°C / 40°C / 60°C / 95°C

- Naargelang het programma kan de watertemperatuur als volgt ingesteld worden:

*Het controlelampje van de gekozen temperatuur licht op. Voor verdere details verwijzen we naar pagina 13.*

## Voorprogramma

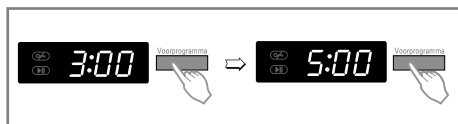

**Wasvoorbereiding vooraleer "Voorprogramma" wordt opgestart**

- Draai de waterkraan open.
- Laad het wasgoed en sluit de deur.
- Breng wasmiddel en wasverzachter aan in de lade.

### • Instelling "Voorprogramma"

- Druk op de "**Inschakelen**"-knop.
- Draai de "**Programma**"-knop op het gekozen programma.
- Druk de "**Voorprogramma**"-knop in en stel de gewenste tijd in.
- Druk de "**Start/Pause**"-knop in. (":." knippert.)

- Wanneer de "Voorprogramma"-knop ingedrukt wordt, toont de machine "3:00". Het maximale voorprogramma is 19:00 uur en het minimale voorprogramma is 3:00 uur.

- Elke druk op de knop doet het voorprogramma één uur opschuiven.

- Om het voorprogramma te onderbreken drukt u op de "**Inschakelen**"-knop.

- **Voorprogramma's** de "verwachte tijd" vanaf nu tot het beëindigen van de wascyclus of het geselecteerde proces (wassen, spoelen, centrifugeren).

- **Afhankelijk van de toestand van de watertoevoer en de temperatuur kunnen het voorprogramma en de echte wastijd lichtjes verschillen.**

# Gebbruik van de wasmachine

## Schermb



### 1. Scherm voor speciale functies

- Wanneer het kinderslot ingeschakeld is wordt "CL" getoond.
- Wanneer de tijdvertraging ingeschakeld is, toont het scherm de resterende tijd om het gekozen programma af te werken.

### 2. Scherm zelfdiagnose

- Wanneer de wasmachine een probleem ondervindt, wordt een foutcode getoond.
  - "PE" : probleem met de waterdruk
  - "FE" : probleem van te veel water
  - "dE" : deur niet gesloten
  - "LE" : overbelasting van de motor
  - "CE" : overbelasting van de motor
  - "IE" : probleem bij de watertoevoer
  - "OE" : probleem bij de afvoer
  - "UE" : probleem met de balans in de trommel
  - "tE" : probleem met de watertemperatuur
  - "PF" : Er is een fout opgetreden tijdens het programma.

*Wanneer één van deze foutcodes getoond wordt, raadpleeg dan de storingsindex op pagina 26 en volg de richtlijnen.*

### 3. Einde wasprogramma

- Wanneer de wascyclus ten einde is, wordt "End" getoond op het "Multi display".

### 4. Resterende tijd

- Tijdens de wascyclus wordt de resterende wastijd getoond.
- Aanbevolen programmatijden door de fabrikant.

	[F1496Q/TD (W)(1~9)] [F147M2D]	F10/1296Q/ TD(W)(1~9)
5°C	124'	122'
40°C	161'	159'
eco	139'	137'
81'	81'	79'
120'	120'	118'
100'	100'	100'
165'	165'	163'
147'	147'	145'
Speciale Sport	54'	54'
Delica	47'	47'
35'	35'	35'
Intensi	60'	60'
30'	30'	30'
20'	20'	18'

- De wastijd kan verschillen afhankelijk van de grootte van de lading, de druk van het leidingwater, de watertemperatuur en andere gebruiksvoorwaarden.
- Wanneer een instabiliteit wordt vastgesteld of wanneer het programma om schuim te verwijderen werkt, zal de wastijd langer dan gemiddeld zijn.  
(De maximale tijdsverlenging bedraagt 45 minuten.)

## Onderhoud

- ✚ Verwijder de kledingstukken uit de wasmachine van zodra de wascyclus beëindigd is. Kledingstukken die in de wasmachine achterblijven kunnen erg kreuken en verkleuren en ze kunnen allerlei geuren opnemen.
- ✚ Om elektrische schokken te vermijden trekt u de stekker uit het stopcontact vooraleer u de binnenzijde van de wasmachine reinigt.

### ■ Watertoevoerfilter

- de "i E"-foutcode verschijnt op het bedieningspaneel wanneer er geen water verschijnt in de zeeplade.
- Wanneer uw water zeer hard is of sporen draagt van kalkafzetting, kan de watertoevoerfilter dichtslibben. Het is daarom noodzakelijk om de filter regelmatig te reinigen.

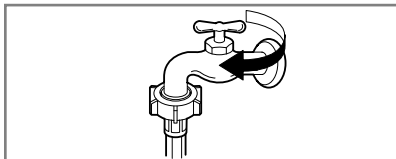

1. Draai de waterkraan dicht.

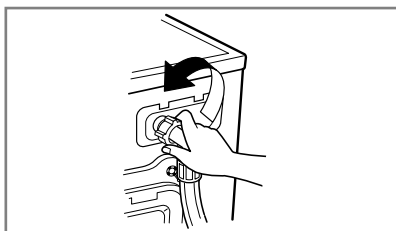

2. Draai de watertoevoerleiding los.

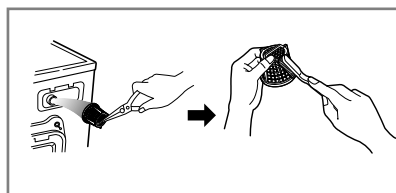

3. Reinig de filter met een harde borstel.

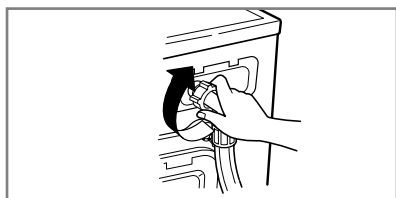

4. Breng de toevoerleiding weer aan.

# Onderhoud

## ■ Pomppfilter spoelen

⚠: De afvoerfilter verzamelt draadjes en andere kleine voorwerpen die in de was zijn achtergebleven. Door regelmatig te controleren of de filter nog zuiver is, zal uw machine beter blijven draaien.

**⚠ OPGELET** Laat de filter eerst leeglopen via de afvoerleiding, open vervolgens de pomp en verwijder alles wat de filter eventueel heeft kunnen verstoppen.

**⚠ OPGELET** Open het filter niet voor de helft. Het filter dient uitgeschakeld te worden en volledig gesloten te worden om lekkage te voorkomen.

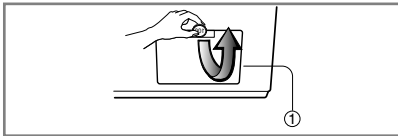

1. Open de plintdekselkap (·1·) met een muntstuk. Draai aan de afvoerstop (·2·) om de leiding naar buiten te brengen.

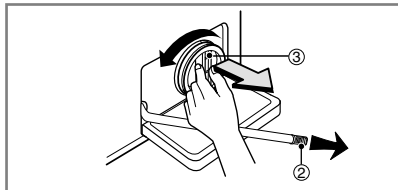

2. Trek de afvoerstop eruit (·2·), waardoor het water uit de filter loopt. Gebruik een kom om het water op te vangen. Als er geen water meer uitkomt, draai dan de pomppfilter (·3·) naar links open.

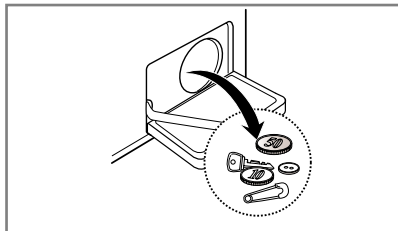

3. Verwijder al het vreemde materiaal uit de pomppfilter (·3·).

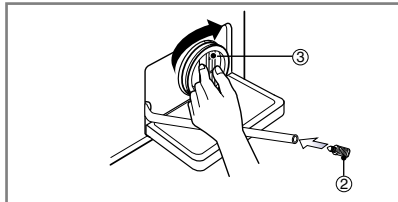

4. Draai het pomppfilter na het reinigen naar rechts tot het eind totdat het de witte lijnen op het filter en het filterhuis bereikt. Steek vervolgens de aftapplug in de slag.

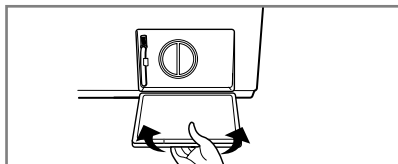

## Onderhoud

### ■ Reinigen van de verdeellade

- \* Na een tijdje zullen de wasmiddelen en de wasverzachters sporen nalaten in de lade.
- De lade moet regelmatig onder stromend water gereinigd worden.
- Indien nodig kan de lade volledig uit de machine verwijderd worden door de klep naar beneden te drukken en de lade eruit te nemen.
- Om het reinigen te vergemakkelijken kan het bovenste gedeelte van het compartiment voor de wasverzachter verwijderd worden.

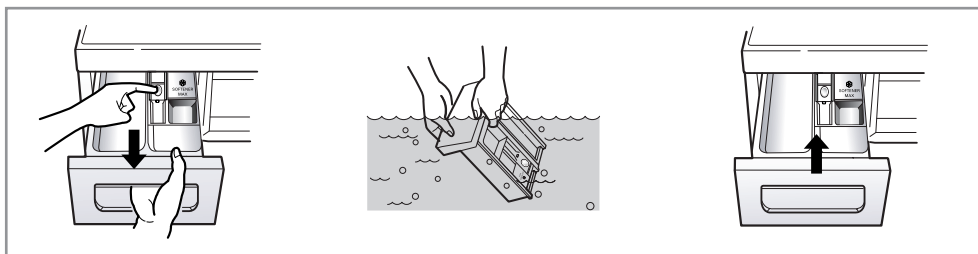

### ■ De holte van de lade

- \* Het wasmiddel kan zich eveneens ophopen aan de binnenzijde van de holte. Deze moet regelmatig met een oude tandenborstel gereinigd worden.
- Wanneer u de lade gereinigd heeft, plaatst u ze terug op zijn plaats in de machine. Vervolgens voert u een spoelcyclus zonder wasgoed uit.

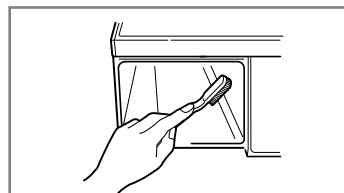

### ■ De wastrommel

- Als u in een gebied met hard water woont, kan er zich op den duur kalkaanslag vormen op plekken waar u het niet kunt zien en niet gemakkelijk kunt verwijderen. Na een tijd kan de kalkaanslag de machine verstopen en als dit niet goed in de gaten wordt gehouden, moet de machine worden vervangen.
- Hoewel de wastrommel uit roestvrij staal bestaat, kunnen er kleine roestvlekken ontstaan die worden veroorzaakt door kleine metalen voorwerpen (paperclips, veiligheidsspelden) die in de trommel zijn achtergebleven.
- De wastrommel moet af en toe worden gereinigd.
- Zorg, als u anti-kalkmiddel, verf of bleekmiddel gebruikt, dat deze geschikt zijn voor gebruik in een wasmachine.
- \* Anti-kalkmiddel kan chemicaliën bevatten die delen van uw wasmachine kunnen beschadigen.
- \* Verwijder eventuele vlekken met een reinigingsmiddel voor roestvrij staal.
- \* Gebruik nooit staalwol.



# Onderhoud

## ■ De wasmachine reinigen

### 1. Buitenzijde

Een goede zorg voor uw wasmachine kan de levensduur in belangrijke mate verlengen. De buitenzijde van de machine kan het beste worden gereinigd met warm water en een neutraal niet-agressief huishoudmiddel.

Poets gemorst waspoeder e.d. onmiddellijk af met een vochtige doek. Stoot niet tegen het oppervlak of bewerkt het niet met scherpe voorwerpen.

\* **BELANGRIJK:** Gebruik geen methylnalcohol, verdunners of gelijkaardige producten.

### 2. Binnenzijde

Droog na rond de flexibele ring in de opening van de wasmachinedeur en het glas.

Deze plaatsen moeten altijd goed schoon zijn om een waterdichte afsluiting te kunnen garanderen.

Voer een volledige wascyclus met warm water uit.

Herhaal deze procedure indien nodig.

**OPMERKING** Verwijder hardwaterafzettingen alleen met reinigingsmiddelen die wasmachineveilig zijn.

## ■ Voorzorgsmaatregelen voor de winter

Als de machine zich bevindt in een ruimte waar het kan vriezen of verplaatst wordt wanneer het vriest, moeten de volgende voorzorgsmaatregelen getroffen worden om te vermijden dat de wasmachine beschadigd wordt:

1. Sluit de watertoevoerkraan af.
2. Koppel de leidingen van de watertoevoer en de afvoer los, en laat ze leeglopen.
3. Steek de stekker van de elektrische stroomkabel in een goed geaard stopcontact.
4. Giet 3,8 liter van een niet-toxisch antivriesmiddel in de lege wastrommel. Sluit de deur.
5. Stel de centrifugeercyclus in en laat de wasmachine 1 minuut centrifugeren om al het water uit de machine af te voeren. Een beetje antivries zal in de machine blijven zitten.
6. Trek de stekker uit het stopcontact, droog de binnenzijde van de trommel, en sluit de deur.
7. Verwijder de verdeellade. Spoel al het water uit de compartimenten weg en maak ze droog. Plaats de lade terug.
8. Bewaar de machine rechtopstaand.
9. Om het antivriesmiddel na opslag uit de machine te verwijderen, laat u de machine een volle cyclus doorlopen met zeep zonder een . waslading toe te voegen.

# S toringsindex

\* De wasmachine is voorzien van automatische veiligheidsfuncties die fouten tijdig detecteren, diagnosticeren en ook nog eens dienovereenkomstig reageren.









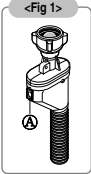

Wanneer de machine niet naar behoren werkt of helemaal niet meer werkt, kan u de hiernavolgende punten nakijken vooraleer contact op te nemen met een servicepunt.

Symptoom	Mogelijke oorzaak	Oplossing
Rammelend geluid	<ul style="list-style-type: none"> <li>Vreemde voorwerpen zoals muntstukken of veiligheidsspelden kunnen in de trommel of in de pomp zitten.</li> </ul>	<p>Leg de wasmachine stil en controleer de trommel en de afvoerfilter.</p> <p>Als het geluid blijft voortduren nadat de wasmachine opnieuw werd opgestart, neem dan contact op met uw plaatselijke verdeler.</p>
Bonkend geluid	<ul style="list-style-type: none"> <li>Een zware lading kan een bonkend geluid produceren. Dit is meestal normaal.</li> </ul>	<p>Als het geluid doorgaat, is de wasmachine waarschijnlijk uit balans. Stop de machine en herverdeel de was.</p>
Trillend geluid	<ul style="list-style-type: none"> <li>Zijn alle vergrendelingsbouten en verpakkingen verwijderd?</li> <li>Rusten alle stelvoetjes stevig op de grond?</li> </ul>	<p>Als u hem niet verwijderd heeft bij de installatie: zie "Installatie" voor het verwijderen van de vergrendelingsbouten. Waslading ongelijk verdeeld in de trommel. Stop de wasmachine en herverdeel de was.</p>
Waterlekkage	<ul style="list-style-type: none"> <li>De aansluiting van de toevoerleiding is los aan de zijde van het kraantje of aan de zijde van de wasmachine.</li> <li>De afvoerleidingen van de woning zijn verstopt.</li> </ul>	<p>Controleer en draai de leidingaansluitingen vast.</p> <p>Ontstop de afvoerpijpen. Contacteer indien nodig een loodgieter.</p>
Te veel schuim		<p>Te veel wasmiddel of een verkeerd wasmiddel? De vorming van schuim kan waterlekkage veroorzaken.</p>
Het water komt niet of te traag in de machine	<ul style="list-style-type: none"> <li>Onvoldoende watertoevoer in de regio.</li> <li>Watertoevoerkraan niet helemaal opgedraaid.</li> <li>Watertoevoerleiding geplooid.</li> <li>Filter van de toevoerleiding is verstopt.</li> </ul>	<p>Controleer een andere kraan in huis.</p> <p>Draai de kraan helemaal open.</p>
Het water wordt niet of te traag uit de machine afgevoerd.	<ul style="list-style-type: none"> <li>De afvoerleiding is geklemd of verstopt.</li> <li>De afvoerfilter is verstopt.</li> </ul>	<p>Leg de leiding recht.</p> <p>Controleer de filter van de toevoerleiding.</p> <p>Reinig de afvoerleiding en leg hem recht.</p> <p>Reinig de afvoerfilter.</p>

# S toringsindex

Symptoom	Mogelijke oorzaak	Oplossing
<p>De wasmachine wil niet starten.</p> <p>De wasmachine wil niet centrifugeren.</p>	<ul style="list-style-type: none"> <li>• De stekker steekt niet in het stopcontact of de aansluiting is los.</li> <li>• De zekering is doorgeslagen, de stroomonderbreker is aangeslagen of er was een stroompiek.</li> <li>• De watertoevoer is niet aangesloten.</li> </ul> <p>* Controleer of de deur goed gesloten is.</p>	<p>Zorg ervoor dat de stekker stevig in het stopcontact zit.</p> <p>Reset de stroomonderbreker of vervang de zekering. De capaciteit van de zekering niet verhogen. Indien het een probleem van overlading is, moet dit worden hersteld door een erkend elektricien. Draai de watertoevoerkraan open. Sluit de deur en druk de "Start/Pause"-knop in. Nadat u op de "Start/Pause"-knop gedrukt heeft kan het een aantal minuten duren vooraleer de kleding in de wasmachine begint te centrifugeren. De deur moet vergrendeld zijn vooraleer het centrifugeren kan beginnen.</p>
<p>De deur gaat niet open.</p>		<p>Wanneer de machine ingeschakeld is, kan de deur, om veiligheidsredenen, niet geopend worden. Wacht één of twee minuten vooraleer u de deur opent. Hierdoor heeft het elektrisch deurmechanisme voldoende tijd om de deur vrij te geven.</p>
<p>De wascyclus wordt vertraagd.</p>		<p>De wastijd kan verschillen naargelang de washoeveelheid, de druk van de waterleiding, de watertemperatuur en andere gebruiksvoorwaarden. Wanneer instabiliteit wordt vastgesteld of wanneer het programma voor de verwijdering van schuim actief is, zal de wastijd de verwachte tijd overschrijden.</p>

# S toringsindex

Symptoom	Mogelijke oorzaak	Oplossing
	<ul style="list-style-type: none"> <li>• Onvoldoende watertoevoer in de regio</li> <li>• Watertoevoerkraan niet volledig open.</li> <li>• Knik in watertoevoerleiding.</li> <li>• De filter van de toevoerleiding is verstopt.</li> <li>• Als waterlekage optreedt in de toevoerslang, licht de indicator "A" rood op vervang de toevoerslang.</li> </ul> 	<p>Controleer een ander kraantje in huis. Zet het kraantje helemaal open. Trek de leiding recht. Controleer de filter van de toevoerleiding.</p>
	<ul style="list-style-type: none"> <li>• Afvoerleiding is geklemd of verstopt.</li> <li>• Afvoerfilter verstopt.</li> </ul>	<p>Reinig de afvoerleiding en trek ze recht. Reinig de afvoerfilter.</p>
	<ul style="list-style-type: none"> <li>• Te kleine lading</li> <li>• Lading uit balans</li> <li>• Het toestel heeft een instabiliteitsdetectie- en correctiesysteem. Wanneer individueel zware artikelen zoals badkamer-matten, gordijnen, enz. in de machine geladen worden is het mogelijk dat het systeem de centrifugeercyclus onderbreekt of zelfs helemaal stopt wanneer vastgesteld wordt dat de instabiliteit te groot is, zelfs na verschillende pogingen om te centrifugereren.</li> <li>• Wanneer het wasgoed nog te nat is op het einde van de cyclus, breng dan kleine kledingstukken in de trommel om de balans te herstellen en herhaal de centrifugeercyclus.</li> </ul>	<p>Voeg 1 of 2 gelijksoortige artikelen toe om de lading in balans te brengen. Herschik de lading om het centrifugereren mogelijk te maken.</p>
	 <ul style="list-style-type: none"> <li>• Is de deur geopend ?</li> </ul>	<p>Sluit de deur. * Als "dE" niet vrijgegeven wordt, moet u contact opnemen met de verdeler.</p>
		<p>Trek de stekker uit het stopcontact en neem contact op met de verdeler.</p>
	<ul style="list-style-type: none"> <li>• Als het teveel aan water te wijten is aan een defecte waterklep, dan krijgt u het volgende icoon "FE".</li> </ul>	<p>Draai de waterkraan dicht. Trek de stekker uit het stopcontact. Neem contact op met de verdeler.</p>
	<ul style="list-style-type: none"> <li>• "PE" wordt getoond wanneer de sensor voor het waterpeil defect is.</li> </ul>	
	<ul style="list-style-type: none"> <li>• Overbelasting in de motor.</li> </ul>	
	<ul style="list-style-type: none"> <li>• Overbelasting in de motor.</li> </ul>	
	<ul style="list-style-type: none"> <li>• Er is een fout opgetreden tijdens het programma</li> </ul>	<p>Start het programma opnieuw.</p>

# S toringsindex



De SMARTDIAGNOSIS™ functie is alleen aanwezig voor producten met een SMARTDIAGNOSIS™ logo. Sommige mobiele telefoon toestellen kunnen het geluid onderdrukken waardoor de SMARTDIAGNOSIS™ functie niet werkt.

## ■ Gebruiksaanwijzing SMARTDIAGNOSIS™

- Gebruik deze functie alleen wanneer service erom vraagt.  
De informatie overdracht werkt hetzelfde als een fax, en werkt alleen wanneer u belt naar service.
- SMARTDIAGNOSIS™ kan alleen geactiveerd worden wanneer de wasmachine aan staat.  
Wanneer de wasmachine uit staat kan SMARTDIAGNOSIS™ niet worden gebruikt.

Wanneer er een probleem optreedt met uw wasmachine, belt u service.

Volg de instructie van service, en de stappen die service aangeeft.

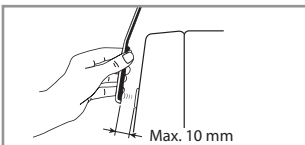
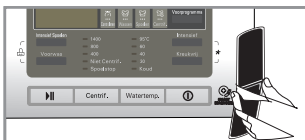
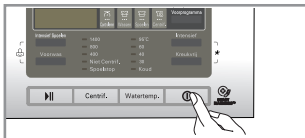

1. Druk op de aan/uit knop om de wasmachine aan te zetten.  
Druk of draai niet aan andere knoppen.

2. Zodra service aangeeft kunt u de microfoon van uw telefoon vlakbij de aan/uit knop houden.



3. Houd de temperatuur knop voor 3 seconde ingedrukt terwijl u de microfoon van uw telefoon vlakbij de aan/uit knop houdt.
4. Houd de microfoon van uw telefoon bij de aan/uit knop totdat de data overdracht is voltooid. De data overdracht duurt ongeveer 17 seconde, dit kunt u op het wasmachine display volgen.
  - Voor het beste data overdracht adviseren wij de telefoon niet te bewegen.
  - Wanneer de data overdracht mislukt kunt u gevraagd worden de voorgaande stappen te herhalen.
  - Wanneer u de aan/uit knop tijdens de data overdracht indrukt zal de data overdracht via SMARTDIAGNOSIS™ geannuleerd worden.
5. Zodra het aftellen voorbij is en u geen geluid meer hoort, kunt u het gesprek met service hervatten. Service kan u verder adviseren en assisteren middels de ontvangen data.

Smart Diagnosis is een probleemoplossende functie ontworpen als aanvulling op de traditionele manier van het service-proces. De effectiviteit van deze functie is afhankelijk van verschillende factoren, waaronder de ontvangstkwaliteit van de mobiele telefoon en externe geluiden tijdens de transmissie.

Daarom kan LG niet garanderen dat Smart Diagnosis altijd een exacte diagnose kan stellen in elke situatie.

## Garantiebepalingen

### Uw oude toestel wegdoen

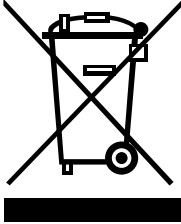

1. Als het symbool met de doorgekruiste verrijdbare afvalbak op een product staat, betekent dit dat het product valt onder de Europese Richtlijn 2002/96/EC.
2. Elektrische en elektronische producten mogen niet worden meegegeven met het huishoudelijk afval, maar moeten worden ingeleverd bij speciale inzamelingspunten die door de lokale of landelijke overheid zijn aangewezen.
3. De correcte verwijdering van uw oude toestel helpt negatieve gevolgen voor het milieu en de menselijke gezondheid voorkomen.
4. Wilt u meer informatie over de verwijdering van uw oude toestel? Neem dan contact op met uw gemeente, de afvalophaaldienst of de winkel waar u het product hebt gekocht.

### De garantie geldt niet in geval van:

- Voorrijkosten naar uw huis om u te leren het product te gebruiken.
- Als het product aangesloten is op een ander net dan het aangegeven op de plaat.
- Als de fout veroorzaakt is door ongeluk, nalatigheid, misbruik of bovenmachtige redenen.
- Als de fout veroorzaakt is door een ander dan het gewoon huishoudelijk gebruik of niet volgens de gebruikershandleiding.
- De gebruiksinstructies van het product aanpassen of de instelling van het product veranderen.
- Als de fout veroorzaakt is door ongedierte, zoals ratten, kakkerlakken, enz.
- Lawaai of vibratie als normaal beschouwd, zoals water afvoeren, centrifugeren of de inname van warm water.
- De installatie corrigeren, bijvoorbeeld, het product waterpas stellen of
- Verwijderen van vreemde voorwerpen/stoffen uit de machine, pomp of filter, zoals gruis, nagels, bh-beugels, knopen, enz.
- Verwijderen van zekeringen of veranderen van kabels of waterleidingen.
- Niet toegestane reparaties.
- Directe of indirecte schade aan persoonlijke eigendom veroorzaakt door eventuele gebreken aan dit apparaat.
- Als dit product voor commerciële doeleinden is, wordt hij niet gewaarborgd. (bijvoorbeeld, voor verkoop-en marketing activiteiten, zoals in openbare toiletten, sportscholen, hotels, enz.)

## Garantievoorwaarden voor wasmachine

1. De garantietermijn begint met de aankoopdatum en duurt 24 maanden. Het begin van de garantietermijn geldt als bevestigd, wanneer de koper het aankoopbewijs (kwitantie/ kassabon) voorlegt samen met de door de verkoper ingevulde en ondertekende garantiekaart.  
Het serienummer van het product moet overeenstemmen met het ingevulde nummer op de garantiekaart!
2. Tijdens de garantieperiode verhelpen wij gratis alle gebreken, indien aangetoond kan worden dat ze veroorzaakt zijn door fabricage- of materiaalfouten.
3. De garantie is niet van toepassing voor beschadigingen die voortkomen uit ondeskundige behandeling, het niet in acht nemen van de handleiding en normale slijtage. De garantie geldt ook niet voor versleten onderdelen en licht breekbare delen (zoals bijv. kijkvensters, glim- en gloeilampen). Beschadigingen die het gevolg zijn van transport en ook de verzendings- en verpakingskosten vallen niet onder deze garantie.
4. De beslissing over herstelling, omruiling of vervanging is aan ons voorbehouden. Omgeruilde of vervangen onderdelen worden onze eigendom. Door herstelling of vervanging van onderdelen wordt de garantietermijn niet verlengd.
5. De garantie vervalt zodra herstellingen aan het het apparaat verricht worden door personen die niet voor service geautoriseerd zijn door LG Electronics en vervalt tevens zodra het apparaat ingezet wordt voor professionele doeleinden.
6. Het is noodzakelijk dat de originele verpakking bewaard wordt, om het apparaat voor herstelling zonder risico op beschadigingen te kunnen transporteren.
7. Om de garantie aan te spreken moet u zich wenden tot uw handelaar of een geautoriseerd servicecenter.
8. Andere aanspraken zijn uitgesloten! Indien delen van deze bepalingen ongeldig zijn, dan gelden ze naar inhoud. De geldigheid van de andere bepalingen wordt hierdoor niet beïnvloed.

## Garantiecertificaat

### Voor dit apparaat verlenen wij een garantie van 24 maanden!

Gedurende deze garantieperiode van 24 maanden verplichten wij ons ertoe uw apparaat gratis te herstellen of de vervangstukken gratis ter beschikking te stellen bij uw vakhandelaar, indien het niet meer naar behoren functioneert door fabricage- of materiaalfouten. Andere aanspraken zijn uitgesloten. Voor het overige gelden de op de keerzijde vermelde garantiebepalingen!

Toesteltype : \_\_\_\_\_

Serienr :

Naam van de koper : \_\_\_\_\_

Aankoopdatum : \_\_\_\_\_

stempel/ handtekening van de handelaar

