

Mi Electric Scooter Gebruikershandleiding



Hartelijk dank voor uw aankoop

Bedankt voor de aanschaf van de Mi Electric Scooter. Het is een sport- en recreatievoertuig met stijl.

Inhoudsopgave

| | |
|--|----|
| 1. Inhoud van de verpakking | 2 |
| 2. Productoverzicht | 3 |
| 3. Montage en configureren | 4 |
| 4. Uw step opladen | 5 |
| 5. Besturen | 5 |
| 6. Veiligheidsinstructies | 7 |
| 7. Opvouwen en dragen | 12 |
| 8. Dagelijkse verzorging en onderhoud | 13 |
| 9. Specificaties | 16 |
| 10. Handelsmerk en juridische verklaring | 17 |
| 11. Certificeringen | 17 |
| 12. Snelle configuratie | 18 |

1 Inhoud van de verpakking

Geassembleerde elektrische step

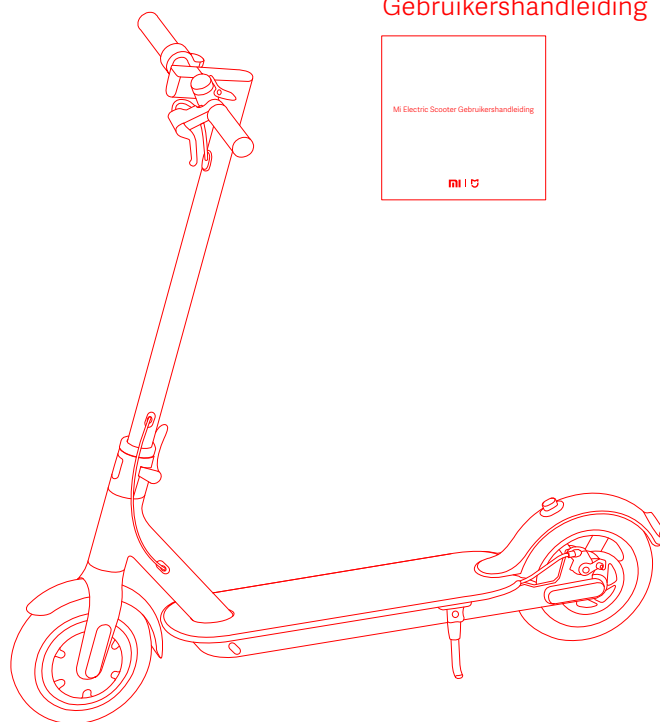

Gebruikershandleiding



Juridische verklaring



Snelstartgids

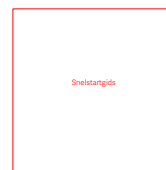

Accessoires

Verlengde ventieladapter

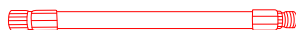

Bout, 4 stuks



Inbussleutel



Band, 2 stuks



Oplaadadapter

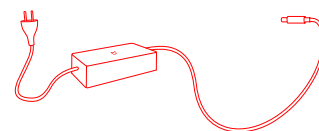

Controleer de inhoud van de verpakking zorgvuldig. Wanneer er iets ontbreekt of beschadigd is, neemt u contact op met de plaatselijke klantenservice.

2 Productoverzicht

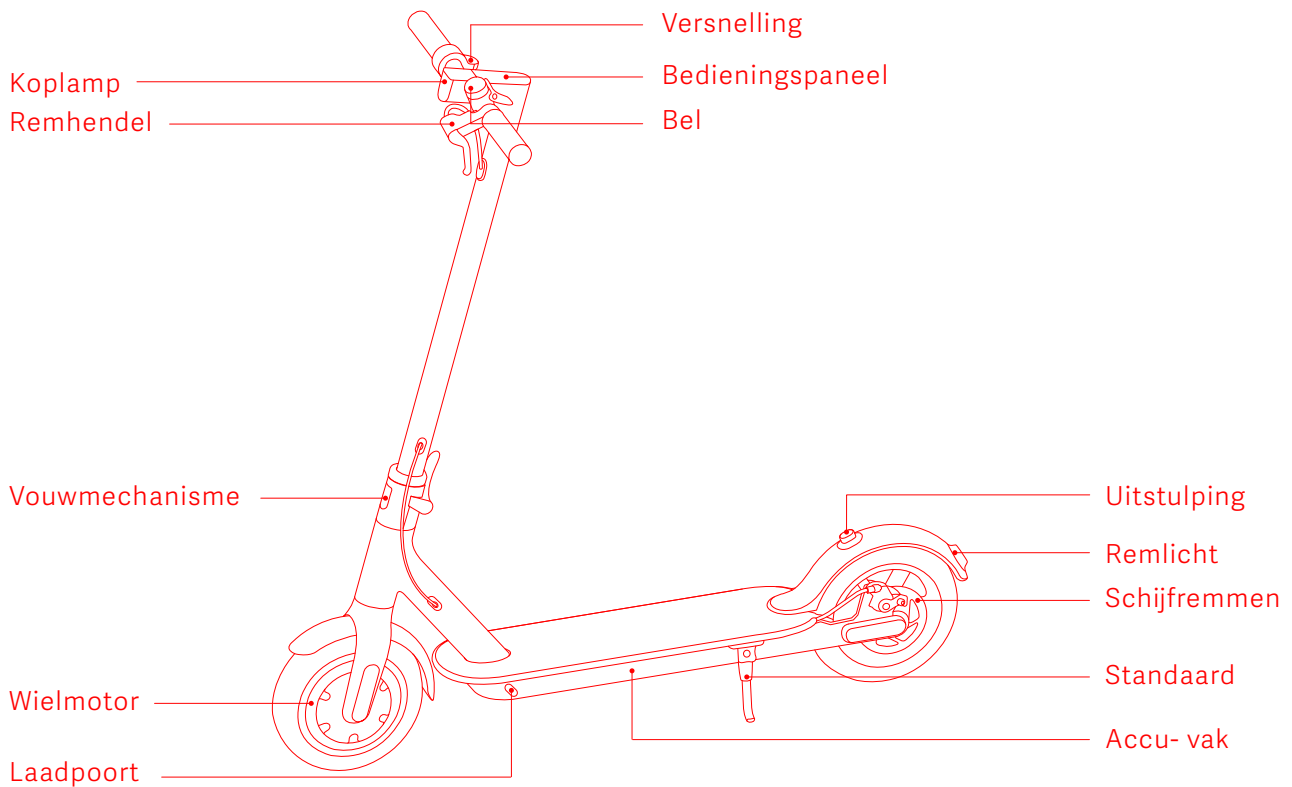

Bedieningspaneel

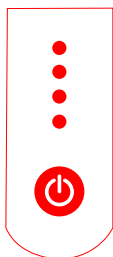

Weergave
accuniveau

Weergave
modus

Aan/uit-knop

Het accuniveau wordt aangegeven door vier acculampjes op het bedieningspaneel. Naarmate voeding wordt verbruikt, verandert de verlichting van vast naar knipperend en gaat de verlichting tenslotte uit, van boven naar beneden. Wanneer alle vier acculampjes branden, is het accuniveau 100-86%; wanneer drie lampen vast branden en één knippert, is het niveau 85-71%, etc. Wanneer het onderste acculampje knippert, is de accu bijna leeg. Gelieve hem zo snel mogelijk op te laden voor toekomstig gebruik. Nadat de stroom is uitgeschakeld, gaan alle lampjes uit en zal de step blijven lopen tot deze volledig tot stilstand komt.

Het onderste lampje knippert wit of groen. Het witte lampje geeft de normale modus aan en het groene lampje de energiebesparende modus. (Energiebesparende modus: max. snelheid van 18 km/u met een vloeiendere versnelling voor beginners)

Wanneer de step is uitgeschakeld, drukt u op de aan/uit-knop om hem in te schakelen. Wanneer de step is ingeschakeld, houdt u de knop 2 seconden ingedrukt om hem uit te schakelen. Druk na het inschakelen op de knop om de koplamp in of uit te schakelen. Druk tweemaal om te schakelen tussen de modi.

3 Montage en configureren

1. Bevestig de stuurpen op het balhoofd en zet de standaard omlaag

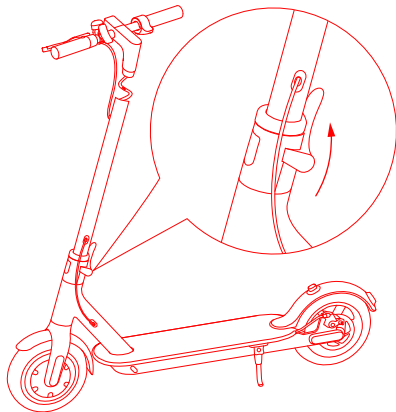

2. Bevestig het stuur aan de stang

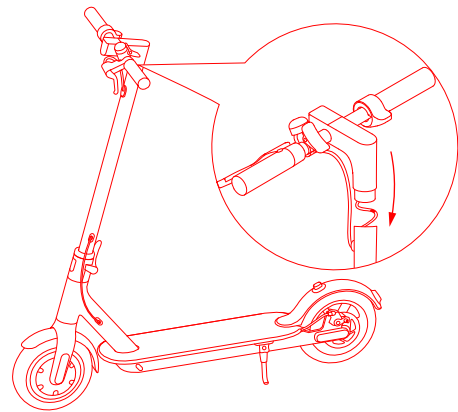

3. Draai de bouten aan beide zijden van de stang vast met de inbussleutel

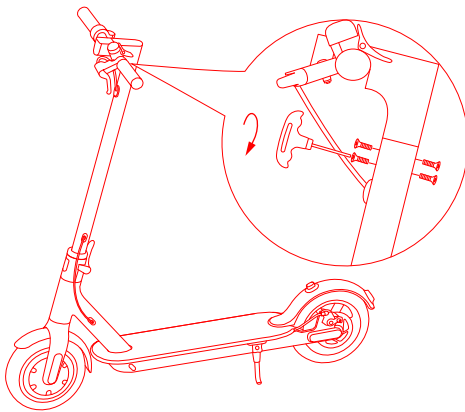

4. Druk na de montage op de aan/uit-knop om te controleren of deze goed werkt

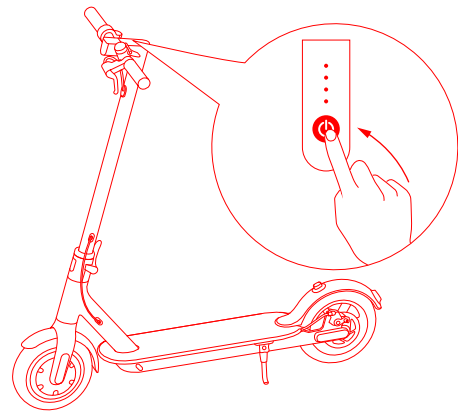

4 Uw step opladen

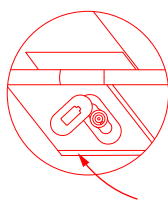
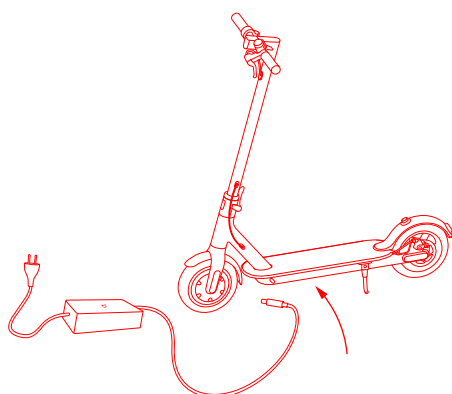

Til de rubberen flap omhoog

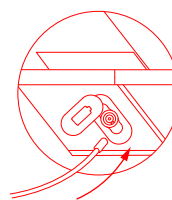

Sluit de voedingsadapter aan op de oplaadpoort

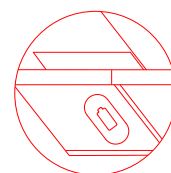

Wanneer het opladen is voltooid, plaatst u de rubberen flap terug

5 Besturen

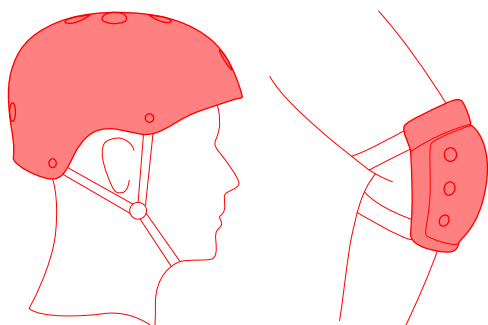

Draag een helm en kniebeschermers om vallen en letsel te voorkomen wanneer u de step leert te besturen

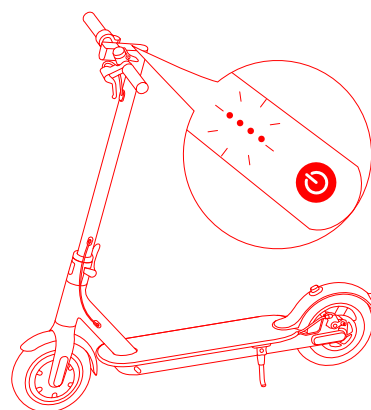

1. Schakel de step in en controleer het acculampje

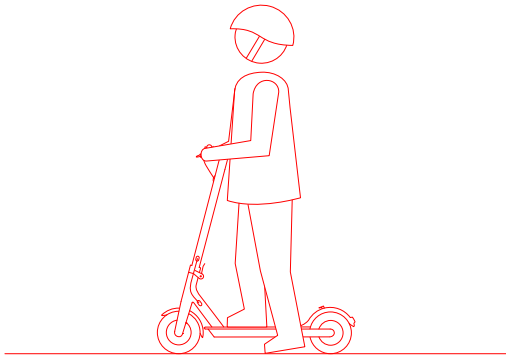

2. Stap met één voet op het plateau, en zet af met de andere voet

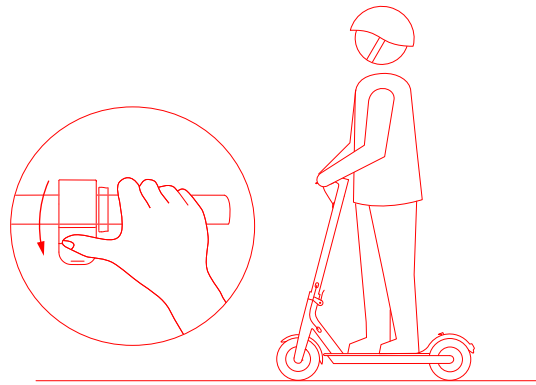

3. Wanneer de step in zijn vrij schiet: zet beide voeten op het plateau en druk op de versneller (De versneller pakt zodra de snelheid in zijn vrij hoger is dan 5 km/u)

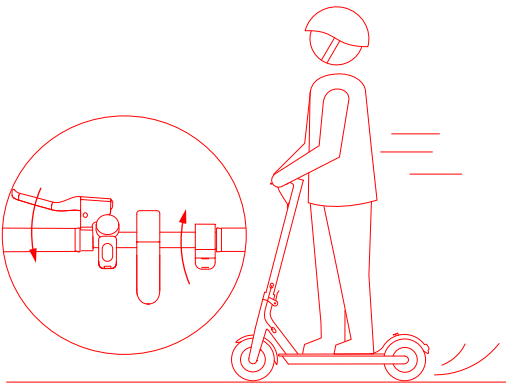

4. Laat het gaspedaal los en het recuperatief remsysteem (KERS) zal automatisch langzaam beginnen te remmen. Knijp in de remhendel om plotseling te remmen

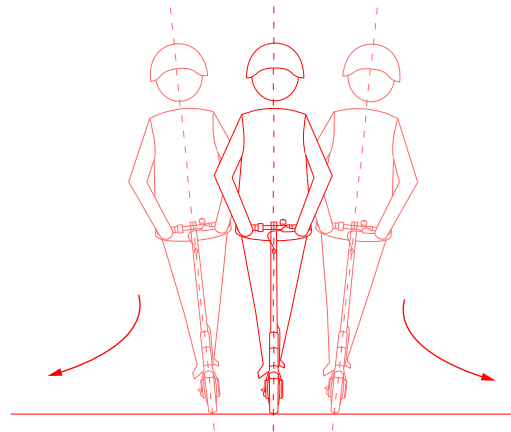

5. Laat uw lichaam naar de stuurrichting hellen terwijl u draait, en draai langzaam aan het stuur

6 Veiligheidsinstructies

Kijk uit voor veiligheidsrisico's



Rijd niet in de regen

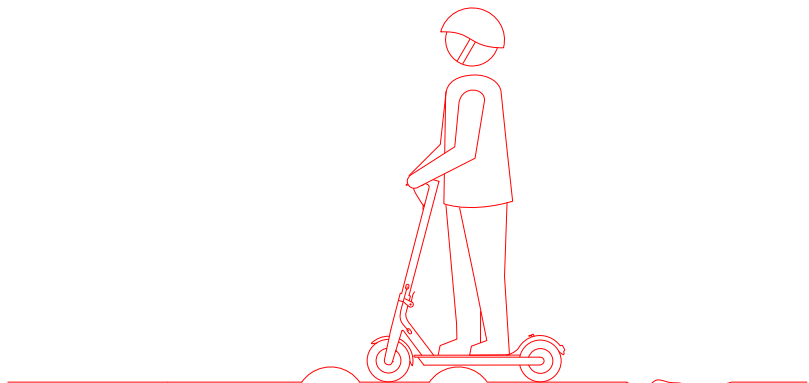

Rijd niet sneller dan 5-10 km/u over snelheidsdrempels, drempels van liftdeuren, hobbelige wegen of andere ongelijke oppervlakken. Buig uw knie licht om beter bestand te zijn tegen dit soort oppervlakken

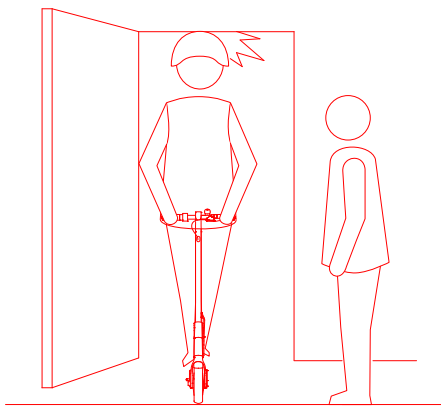

Kijk uit voor deuren, liften en andere hindernissen

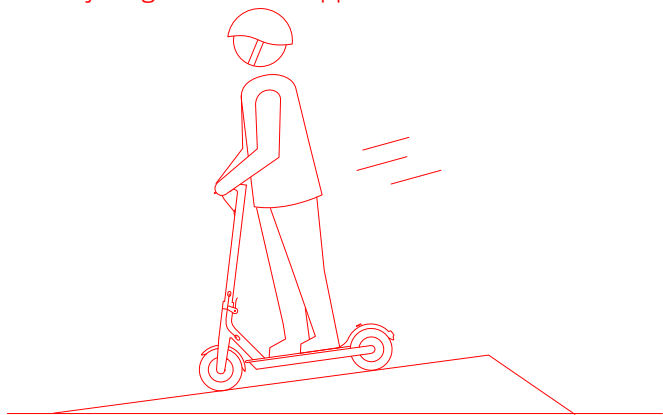

Schakel niet naar een hogere versnelling wanneer u heuvelafwaarts gaat

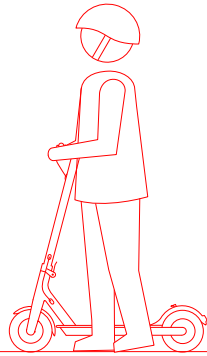
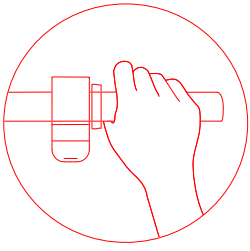

Druk niet op de versneller wanneer u naast de step loopt

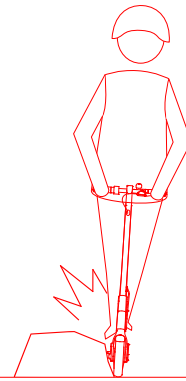

Ga obstakels altijd uit de weg

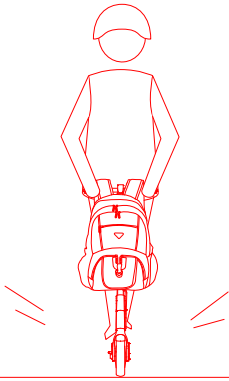

Hang geen zakken of andere zware spullen aan het stuur

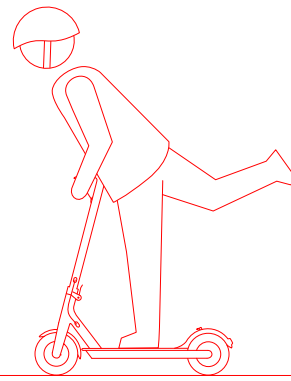

Houd beide voeten altijd op het plateau.

Probeer niet de volgende gevaarlijke acties uit te voeren

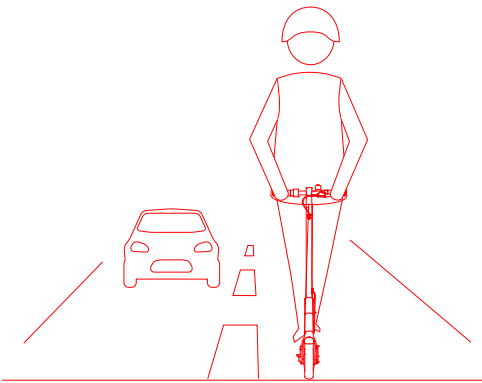

Rijd niet over verkeerswegen of in woongebieden waar zowel voertuigen als voetgangers zijn toegestaan

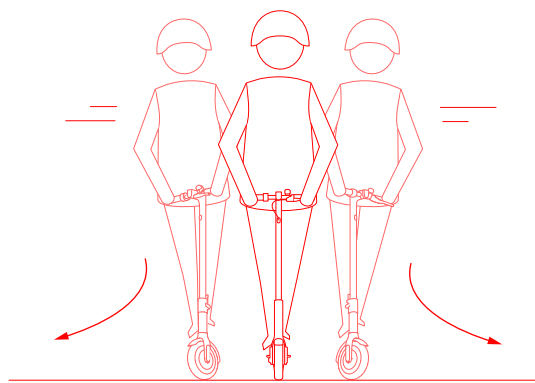

Trek niet wild aan het stuur als u snel rijdt



Rijd niet in plassen dieper dan 2 cm

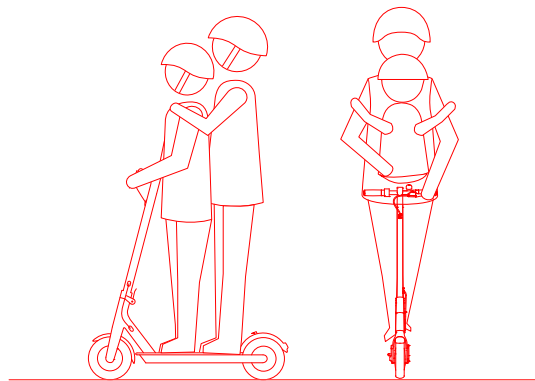

Rijd niet met iemand samen, ook niet met kinderen

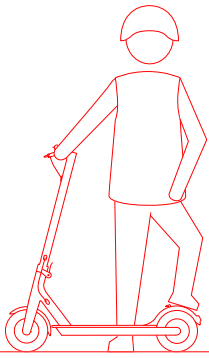

Houd uw voeten niet op het achterspatbord

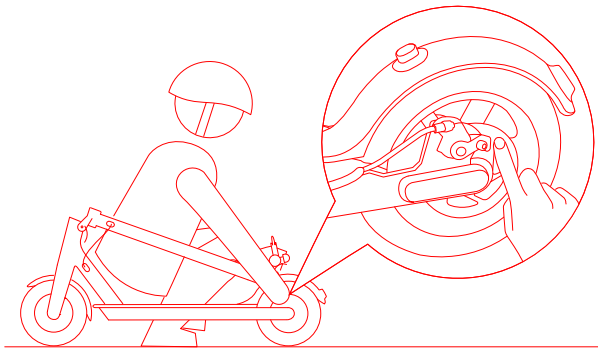

Raak de remschijf niet aan

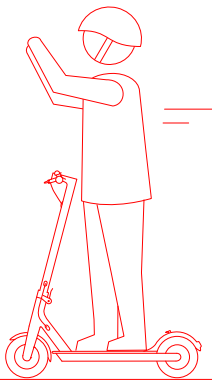

Houd uw handen aan het stuur

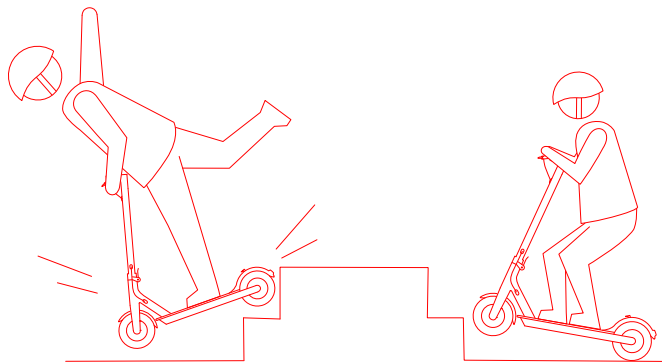

Rijd niet op trappen, spring niet over obstakels

Veiligheidswaarschuwing

- Deze elektrische step is bedoeld voor recreatie. Maar in een openbaar gebied wordt hij beschouwd als voertuig, met alle risico's waarmee voertuigen te maken krijgen. Volg voor uw eigen veiligheid de instructies in de handleiding en de verkeerswetten en regels zoals uiteengezet door de overheid en regelgevende instanties.
- Risico's zijn niet volledig uit te sluiten, omdat anderen mogelijk de verkeersregels overtreden en roekeloos rijden. U bent in dezelfde mate blootgesteld aan verkeersongevallen als wanneer u wandelt of fietst. Hoe sneller de step is, hoe langer het duurt om tot stilstand te komen. Op een glad oppervlak kan de step slippen, het evenwicht verliezen, en zelfs ten val komen. Daarom is het cruciaal dat u voorzichtig bent, de juiste snelheid aanhoudt en afstand bewaart, vooral op onbekend terrein.
- Respecteer voorrang van voetgangers. Laat hen niet schrikken tijdens het rijden, vooral kinderen. Wanneer u voetgangers van achteren nadert, gebruik dan uw bel om hen te waarschuwen. Minder snelheid om hen links te passeren (van toepassing in landen waar voertuigen rechts rijden). Wanneer u voetgangers passeert: houd rechts met een lage snelheid. Wanneer u voetgangers passeert: houd de laagst mogelijke snelheid aan, of stap af.
- Volg de veiligheidsvoorschriften in de handleiding, met name in China en landen waar geen relevante wetten en voorschriften gelden voor elektrische steps. Xiaomi Communication Co., Ltd. is niet aansprakelijk voor enig financieel verlies, lichamelijk letsel, ongevallen, juridische geschillen en andere belangenconflicten voortvloeiend uit acties die ingaan tegen de gebruikersinstructies.
- Leen uw step niet uit aan personen die niet weten hoe hij werkt. Wanneer u hem uitleent aan uw vrienden, zorg dan dat ze weten hoe hij werkt, en geschikte veiligheidsuitrusting dragen.
- Controleer de step altijd voor gebruik. Wanneer u losse onderdelen, meldingen van laag accuvermogen, slappe banden, overmatige slijtage, vreemde geluiden, storingen en andere abnormale omstandigheden constateert, stop dan onmiddellijk met rijden en schakel professionele ondersteuning in.

7 Opvouwen en dragen

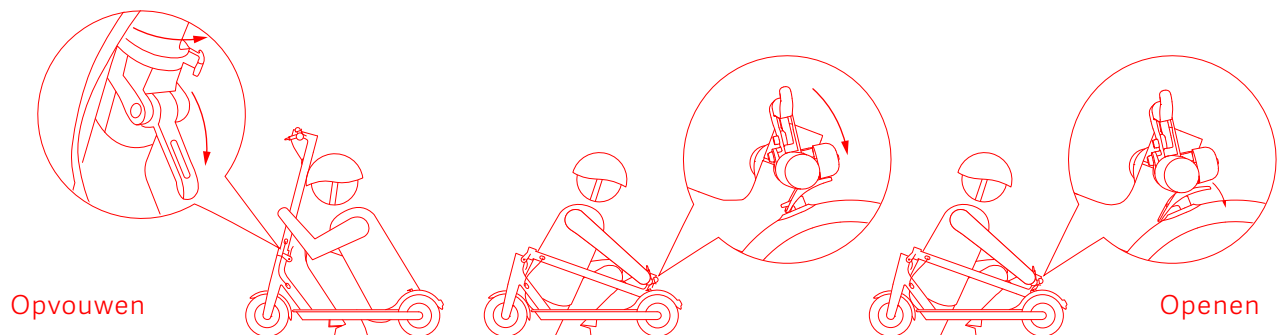

Schakel de step uit. Om te vouwen: ontgrendel het vouwmechanisme en buig het stuur om de uitstulping op het achterspatbord vast te maken. Om te openen: druk op de bel om de uitstulping om los te maken, buig het stuur weer recht en vergrendel het vouwmechanisme.

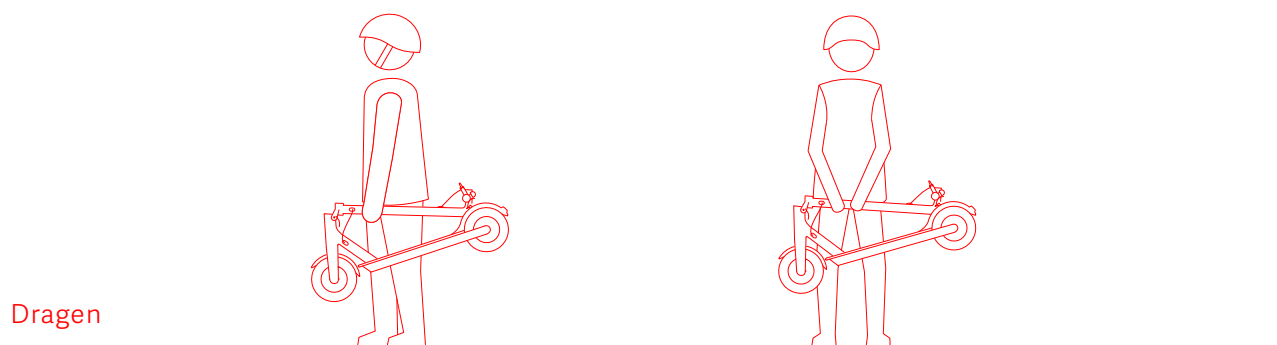

Houd de stuurpen met één hand of beide handen vast om te dragen.

8 Dagelijkse verzorging en onderhoud

Reiniging en opslag

Wanneer u vlekken op de step ziet, neemt u deze af met een vochtige doek. Voor moeilijk te verwijderen gebruikt u tandpasta: inborstelen met een tandenborstel en afvegen met een vochtige doek. Krassen op plastic onderdelen kunt u polijsten met schuurpapier of andere schuurmiddelen.

Let op: maak de step niet schoon met alcohol, benzine, kerosine of andere bijtende en vluchtige chemische oplosmiddelen. Die kunnen ernstige schade veroorzaken. Spoel de step niet schoon met een hogedrukspuit. Alvorens de step te reinigen controleert u of de step is uitgeschakeld, de oplaadkabel is losgekoppeld en de rubberen flap is gesloten. Waterlekage kan leiden tot elektrische schokken of andere ernstige problemen.

Wanneer de step niet in gebruik is, bewaart u hem binnenshuis op een droge, koele plek. Zet de step niet gedurende langere tijd buitenshuis. Overmatig zonlicht, oververhitting en onderkoeling versnellen het verouderen van de banden en verkorten de levensduur van de step en de accu.

Accu-onderhoud

1. Gebruik originele accu's. Het gebruik van andere modellen of merken kunnen voor veiligheidsproblemen zorgen;
2. Raak de contactpunten niet aan. Verwijder of doorboor de behuizing niet. Houd de contactpunten uit de buurt van metalen voorwerpen om kortsluiting te voorkomen. Kortsluiting kan leiden tot beschadiging van de accu of zelfs letsel en overlijden;
3. Gebruik de originele voedingsadapter om mogelijke schade of brand te voorkomen;
4. Misbruik van gebruikte accu's kan enorme schade toebrengen aan het milieu. Volg ter bescherming van het milieu de plaatselijke voorschriften om gebruikte accu's correct af te voeren.
5. Laad de accu na elk gebruik volledig op om de levensduur te verlengen.

Plaats de accu niet in een omgeving waar de omgevingstemperatuur hoger is dan 50 °C of lager dan -20 °C (Laat de step of de accu bijvoorbeeld niet langere tijd achter in een auto onder direct zonlicht). Gooi de accu niet in het vuur, omdat dit kan leiden tot een accudefect, oververhitting van de accu of zelfs een tweede brand. Als de step naar verwachting langer dan 30 dagen niet wordt gebruikt, laad dan de accu volledig op en plaats de step op een droge en koele plaats. Laad de step elke 60 dagen op om de accu te beschermen tegen mogelijke schade, die niet valt onder de beperkte garantie.

Laad de accu altijd op alvorens deze helemaal leeg is om de levensduur van de accu te verlengen. De accu presteert beter bij normale temperatuur en slecht wanneer deze lager is dan 0 °C. Bij minder dan -20 °C is de actieradius slechts de helft of minder dan in normale omstandigheden. Wanneer de temperatuur stijgt, herstelt de actieradius zich weer. Voor gedetailleerde informatie verwijzen wij u naar de Mi Home-app.

Let op: volledig opgeladen zal de Mi Electric Scooter 120-180 dagen meegaan. De ingebouwde intelligente chip houdt een logboek van de oplaad- en ontladingshistorie. De schade veroorzaakt door langdurig niet opladen is onomkeerbaar en valt buiten de beperkte garantie. Wanneer de schade een feit is, kan de accu niet worden opgeladen (niet-professionals mogen de accu niet demonteren, omdat dit mogelijk elektrische schokken, kortsluiting of zelfs ernstige veiligheidsproblemen kan veroorzaken).

Schijfrem afstellen

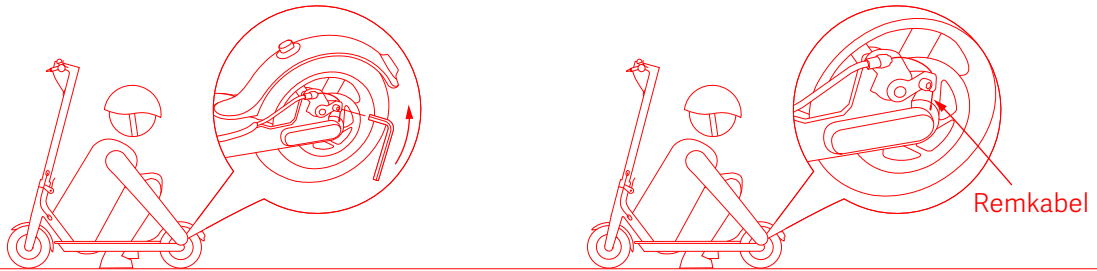

Indien de rem te strak is: gebruik de M4-inbussleutel om de bouten op de remklauw los te draaien en breng de remkabel iets terug om de blootgestelde lengte te verkorten; draai vervolgens de bouten vast. Indien de rem te los is: draai de bouten los en trek de remkabel iets los om de blootgestelde lengte te verlengen; draai vervolgens de bouten vast.

Het stuur aanpassen

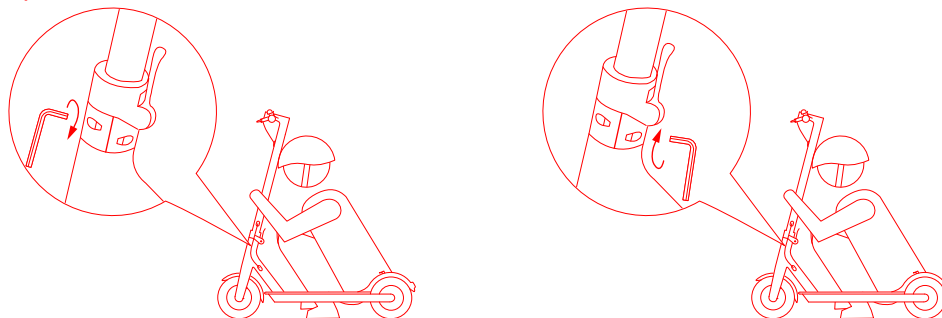

Wanneer het stuur en de stang slingeren tijdens het rijden: gebruik de M5-inbussleutel om de bouten op het vouwmechanisme vast te zetten.

De verlengde ventieladapter gebruiken

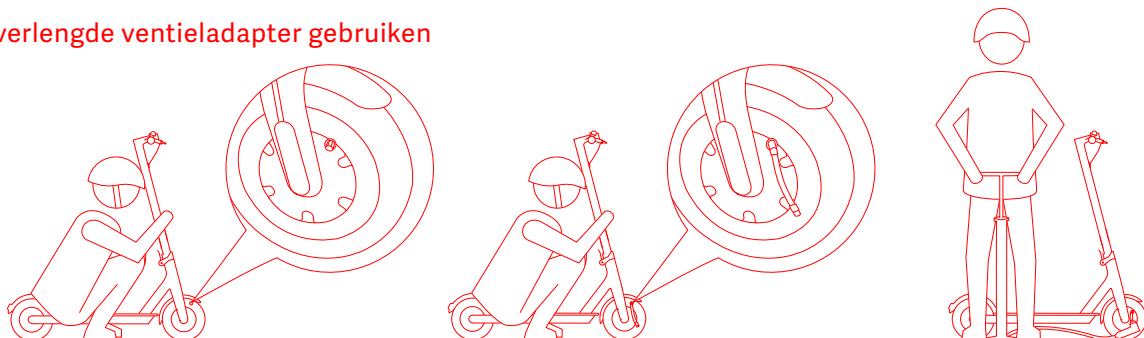

Wanneer uw banden slap zijn: verwijder het schroefdoopje van het ventiel en sluit de verlengde ventieladapter aan op het ventiel om de banden op te pompen.

Verwijder de buiten- en binnenbanden

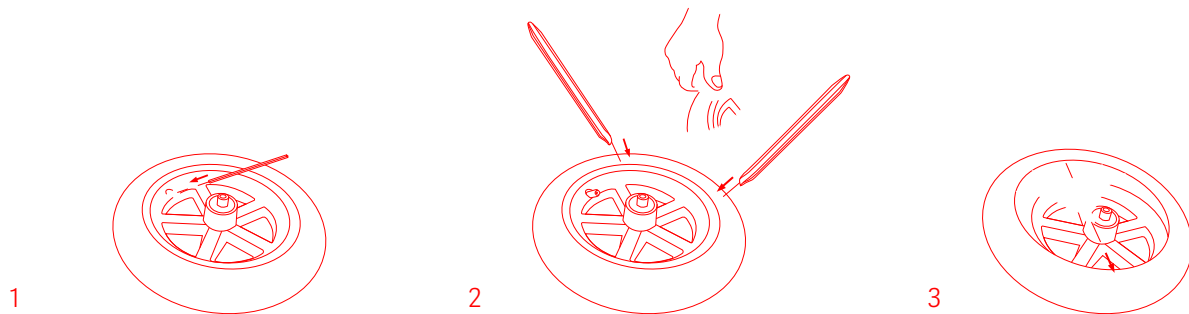

1. Laat eerst de binnenband leeglopen. Gebruik een gereedschap om het pinnetje binnenin in te drukken zodat de lucht uit de binnenband kan ontsnappen, en duw met uw andere hand op verschillende plaatsen de lucht uit de band.
2. Selecteer een positie ver van het luchtventiel op de buitenband, en gebruik twee bandenlichters om de buitenband circa 1/6 van de omtrek op te lichten, en duw één kant van de buitenband los van de naaf.
3. Zoek het ventiel en trek deze uit het ventielgat in de naaf. Om het ventiel makkelijker naar buiten te trekken, houdt u het ventiel van de binnenband vast en trekt u de buitenband langzaam naar buiten, zodat de binnenband niet beschadigd raakt. Verwijder de binnenband beetje bij beetje bij het ventiel, en haal tenslotte de binnenband los.

Plaats de binnen- en buitenbanden

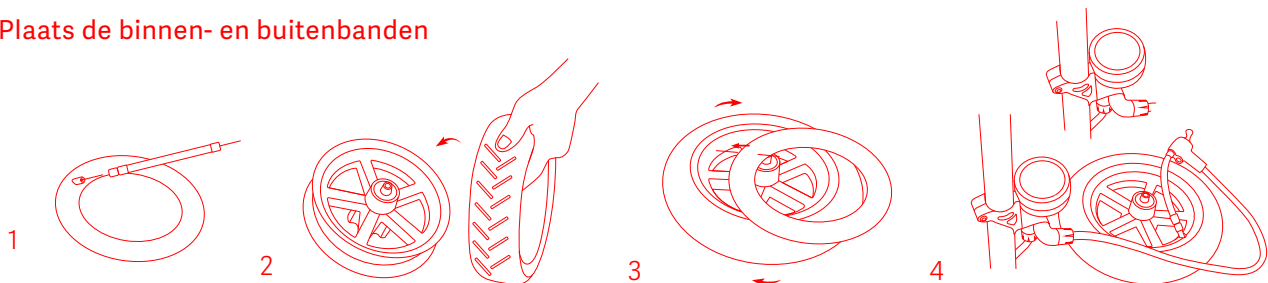

1. Vul de leeggelopen binnenband met een kleine hoeveelheid lucht tot de binnenband er enigszins rond uitziet.
2. Zet de naaf op een werkbank. Let op de richting bij het plaatsen van de buitenband. Er staat een pijl op de buitenband, en deze moet overeenkomen met de voorwaartse richting van het wiel. Gebruik één hand om de naaf vast te houden en de andere hand om één zijde van de buitenband in de naafgroef te duwen.
3. Plaats het ventiel van de binnenband in het ventielgat. Plaats de binnenband rechtsom beetje bij beetje in de buitenband. Zorg dat het ventiel niet kantelt. Plaats vervolgens de andere kant van de buitenband in de naafgroef. Gebruik tenslotte een bandenlichter om de resterende bandlippen in de naafgroef te plaatsen. Knijp na het plaatsen in de buitenband om te controleren of de binnenband wordt aangedrukt door de bandlippen van de buitenband.
4. Pomp de binnenband op tot 15-20 psi en controleer de veiligheidslijnen aan twee kanten van de buitenband. Controleer of de afstanden van de veiligheidslijnen naar de naafrand consistent zijn.
5. Pomp tenslotte de binnenband op tot 45-50 psi. Draai het ventieldopje vast. De wielmontage is nu klaar.

9 Specificaties

| Prestatie-index | Items | Specificaties |
|-----------------------------|---------------------------------|--|
| Afmetingen | L × B × H [1] (cm) | 108 × 43 × 114 |
| | Opgevouwen: L × B × H (cm) | 108 × 43 × 49 |
| Gewicht | Gewicht item (kg) | Ca. 12,2 |
| Rijd- vereisten | Lastbereik (kg) | 25-100 |
| | Leeftijd | 16-50 |
| | Lichaamslengte (cm) | 120-200 |
| Belangrijkste parameters | Max. snelheid (km/u) | Ca. 25 |
| | Algemeen bereik [2] (km) | Ca. 30 |
| | Max. klimhoek (%) | Ca. 14 |
| | Geschikte oppervlakken | Cement, asfalt en modderwegen; hobbel lager dan 1 cm; kloof kleiner dan 3 cm |
| | Bedrijfstemperatuur (°C) | -10 t/m +40 |
| | Opslagtemperatuur (°C) | -20 t/m +45 |
| | IP-beschermingsgraad | IP54 |
| Accupack | Nominale spanning (VDC) | 36 |
| | Max. ingangsspanning (VDC) | 42 |
| | Nominale capaciteit (Wh) | 280 |
| | Intelligent accu-beheerssysteem | Ongebruikelijke temperatuur/kortsluiting/ onderspanning/overspanning/dubbele overbelasting/dubbele over-ontlaadbeveiliging |
| Wielmotor | Nominaal vermogen (W) | 250 |
| | Max. vermogen (W) | 500 |
| Oplaadadapter | Uitgangsvermogen (W) | 71 |
| | Ingangsspanning (VAC) | 100-240 |
| | Uitgangsspanning (VDC) | 42 |
| | Uitgangsstroom (A) | 1,7 |
| | Oplaadtijd (uur) | Ca. 5 |

[1] Objecthoogte: vanaf de grond tot de bovenkant van de step;

[2] Algemeen bereik: gemeten wanneer het niet waait en bij 25 °C, wanneer de step volledig is opgeladen en bij een snelheid van 15 km/u op een vlak oppervlak met een lading van 75 kg.

Let op: gegevens en specificaties kunnen variëren per model, en zijn onderhevig aan wijzigingen zonder kennisgeving.

10 Handelsmerk en juridische verklaring

MI is een gedeponeerd handelsmerk van Xiaomi Inc (hierna te noemen Xiaomi). Xiaomi behoudt alle rechten op het handelsmerk **MI**. Ninebot is een geregistreerd handelsmerk van Ninebot (Tianjin) Technology Co., Ltd., alle andere handelsmerken en handelsnamen zijn die van hun respectievelijke eigenaars.

© 2017 Ninebot (Beijing) Technology Co., Ltd Alle rechten voorbehouden.

Deze handleiding bevat alle functies en instructies toen hij werd samengesteld. Het werkelijke product kan echter variëren als gevolg van verbeterde functies en ontwerp. Scan de QR-code op de achterkant voor de nieuwste gebruikershandleiding.

Hoofdkantoor: Xiaomi Communications Co., Ltd.

Fabrikant: Ninebot (Changzhou) Tech Co., Ltd.

Adres: 16F-17F, Block A, Building 3, No.18, Changwu Mid Rd, Wujin Dist., Changzhou, Jiangsu, China.

11 Certificeringen

Federal Communications Commission (FCC) Conformiteitsverklaring voor de VS

Dit apparaat voldoet aan deel 15 van de FCC-voorschriften. De werking moet voldoen aan de volgende twee voorwaarden: (1) dit apparaat mag geen schadelijke interferentie veroorzaken, en (2) dit apparaat moet eventuele binnenkomende interferentie verdragen, inclusief interferentie die kan leiden tot ongewenst functioneren.

Let op: Dit apparaat is getest en voldoet aan de normen van een digitaal apparaat van Klasse B, overeenkomstig deel 15 van de FCC-voorschriften. Deze normen zijn bedoeld om een redelijke bescherming te bieden tegen schadelijke interferentie bij installatie in een woning. Dit apparaat genereert en gebruikt radiofrequente energie, en kan deze uitstralen. Als het apparaat niet in overeenstemming met de instructies wordt geïnstalleerd en gebruikt, kan het schadelijke interferentie veroorzaken met radiocommunicatie. Er is echter geen garantie dat er geen interferentie zal optreden in een specifieke installatie. Indien dit apparaat schadelijke interferentie veroorzaakt voor radio- of televisieontvangst (hetgeen men kan bepalen door het apparaat uit en in te schakelen), kunt u mogelijk de interferentie verhelpen met een of meer van de volgende maatregelen:

- Verplaats de ontvangstantenne of zet deze in een andere richting.
- Vergroot de afstand tussen het apparaat en de ontvanger.
- Sluit de apparatuur aan op een stopcontact in een andere stroomkring dan de ontvanger.
- Raadpleeg de dealer of een ervaren radio/tv-installeateur.

Dit apparaat voldoet aan de FCC-stralingsblootstellingsgrenzen voor een ongecontroleerde omgeving.

Industry Canada (IC) Conformiteitsverklaring voor Canada

Dit apparaat voldoet aan de Canadese van licentie vrijgestelde RSS-industienorm(en). De werking moet voldoen aan de volgende twee voorwaarden: (1) dit apparaat mag interferentie storing veroorzaken, en (2) dit apparaat moet eventuele binnenkomende interferentie verdragen, inclusief interferentie die kan leiden tot ongewenst functioneren van het apparaat.

Le présent appareil est conforme aux CNR d'Industrie Canada applicables aux appareils radio exempts de licence. L'exploitation est autorisée aux deux conditions suivantes: (1) l'appareil ne doit pas produire de brouillage, et (2) l'utilisateur de l'appareil doit accepter tout brouillage radioélectrique subi, même si le brouillage est susceptible d'en compromettre le fonctionnement.

CAN ICES-3 (B)/NMB-3(B)

Ninebot is niet verantwoordelijk voor wijzigingen of aanpassingen die niet uitdrukkelijk zijn goedgekeurd door Ninebot. Dergelijke wijzigingen kunnen de bevoegdheid van de gebruiker om de apparatuur te bedienen, tenietdoen.

Voor model: M365
FCC-ID: 2ALS8-NS9633
IC: 22636-NS9633

Informatie over het recyclen van accu's/batterijen voor de Europese Unie



Batterijen/accu's of de verpakkingen daarvan zijn geëtiketteerd overeenkomstig de Europese Richtlijn 2006/66/EG inzake batterijen en accu's en gebruikte batterijen en accu's. De richtlijn bepaalt het kader voor het inleveren en de recycling van gebruikte batterijen en accu's zoals van toepassing in de hele EU. Dit label wordt toegepast op verschillende batterijen om aan te geven dat de batterij/accu niet mag worden weggegooid, maar na het einde van de levensduur wordt ingezameld zoals vermeld in deze richtlijn.

Overeenkomstig de Europese Richtlijn 2006/66/EG worden batterijen en accu's geëtiketteerd om aan te geven dat ze gescheiden worden ingezameld en gerecycled aan het einde van de levensduur. Op het label op de batterij/accu kan ook een chemische aanduiding staan voor het metaal dat erin is gebruikt (Pb voor lood, Hg voor kwik, en Cd voor cadmium). Gebruikers van batterijen en accu's mogen deze niet afvoeren als ongescheiden huishoudelijk afval, maar moeten gebruikmaken van de inzamelpunten voor consumenten voor het inzamelen, recyclen en verwerken van batterijen en accu's. De betrokkenheid van de klant is belangrijk om eventuele mogelijke effecten van batterijen en accu's op het milieu en de menselijke gezondheid (mogelijke schadelijke stoffen) te minimaliseren.

Richtlijn m.b.t. de beperking van gevaarlijke stoffen (RoHS)

Ninebot (Changzhou) Tech Co., Ltd. producten die verkocht zijn in de Europese Unie op of na 3 januari 2013 voldoen aan de eisen van Richtlijn 2011/65/EU betreffende het beperkte gebruik van bepaalde gevaarlijke stoffen in elektrische en elektronische apparatuur ("RoHS vernieuwd" of "RoHS 2").

Richtlijn betreffende radioapparatuur en telecommunicatie-eindapparatuur



Hierbij verklaart Ninebot (Changzhou) Tech Co., Ltd. dat de in dit hoofdstuk genoemde draadloze apparatuur voldoet aan de essentiële vereisten en andere relevante bepalingen van Richtlijn 2014/53/EU.

12 Snelle installatie

Bedien uw Mi Electric Scooter en koppel deze met andere smart home-apparaten in de Mi Home-app.

1. Download de Mi Home-app

Scan de QR-code hieronder of ga naar de appstore om de Mi Home-app te downloaden



2. Voeg een apparaat toe

Open "Mijn apparaten" en selecteer "+" rechtsboven om een apparaat toe te voegen