







English Usage Instructions

Deutsch Gebrauchsanweisungen

Français Instructions d'utilisation

Nederlands Gebruiksaanstructies

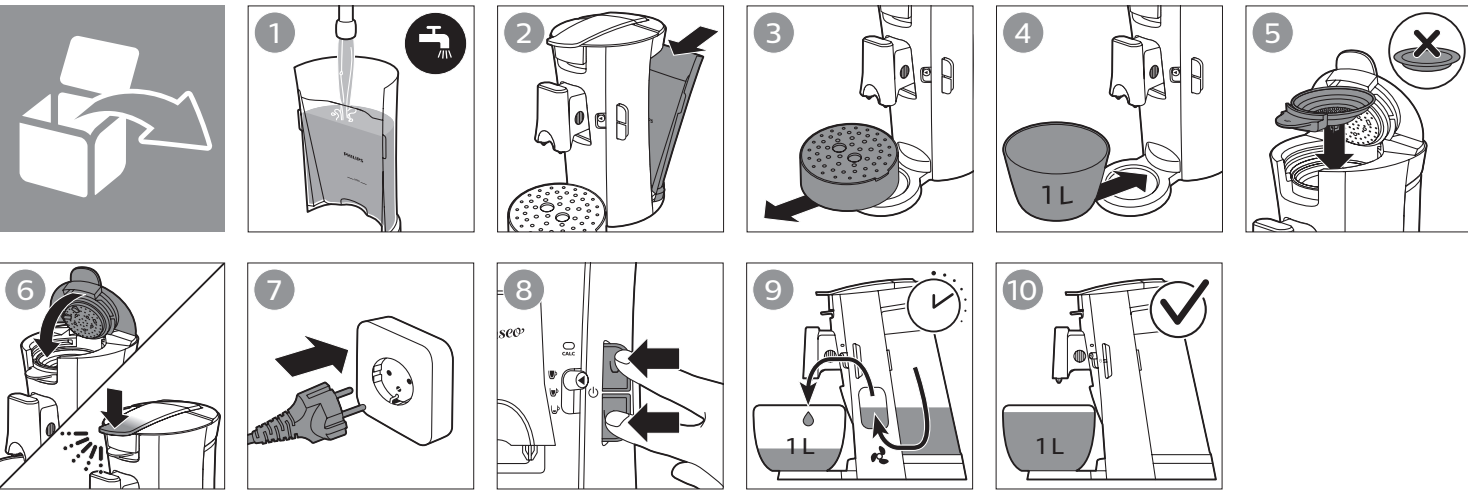

Introduction Congratulations on your purchase and welcome to Philips! To fully benefit from the support that Philips offers, register your product at www.philips.com/welcome.

Einführung Herzlichen Glückwunsch zu Ihrem Kauf und willkommen bei Philips! Um die Unterstützung von Philips optimal nutzen zu können, sollten Sie Ihr Produkt unter www.philips.com/welcome registrieren.

Introduction Félicitations pour votre achat et bienvenue dans l'univers Philips ! Pour profiter pleinement de l'assistance offerte par Philips, enregistrez votre produit à l'adresse suivante - www.philips.com/welcome

Introductie Gefeliciteerd met uw aankoop en welkom bij Philips. Registreer uw product op www.philips.com/welcome om optimaal gebruik te kunnen maken van de door Philips geboden ondersteuning.

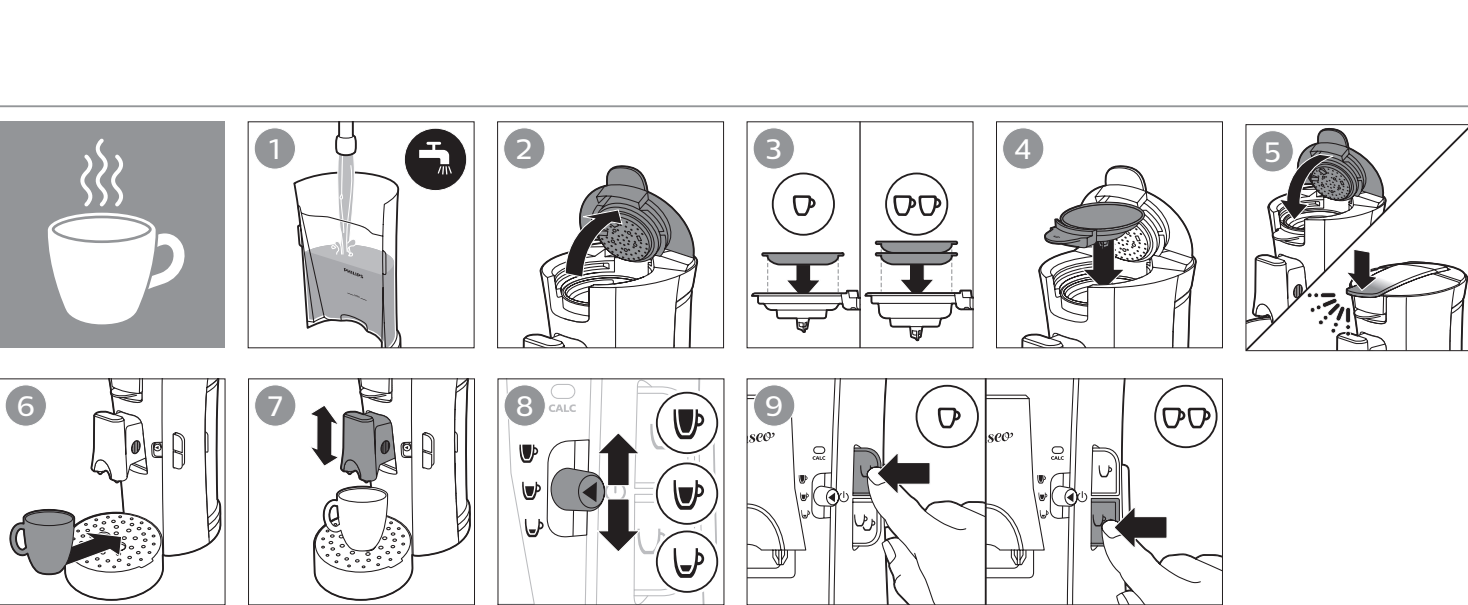

Flushing before first use Flush the machine before first use. After the flushing cycle, the machine is ready for brewing coffee. 1 Fill up the water reservoir with fresh cold tap water. 2 Place the water reservoir back onto the machine. 3 Remove the drip tray from the machine. 4 Place a bowl under the coffee spout. 5 Make sure that a pod holder, without pod(s), is in place. 6 Close the lid and lock the lever. 7 Put the plug in an earthed wall socket. 8 To start flushing, press the 1-cup button and the 2-cup button simultaneously. 9 During the flushing cycle, cold water comes out of the coffee spout. 10 When the flushing cycle is finished, the machine switches off.

Vor dem ersten Gebrauch durchspülen Spülen Sie die Maschine vor dem ersten Gebrauch. Nach dem Spülvorgang ist das Gerät bereit für das Brühen von Kaffee. 1 Füllen Sie den Wasserbehälter mit frischem, kaltem Leitungswasser. 2 Setzen Sie den Wasserbehälter wieder in das Gerät ein. 3 Nehmen Sie die Abtropfschale aus der Kaffeemaschine. 4 Stellen Sie eine Schüssel unter den Kaffeeauslauf. 5 Vergewissern Sie sich, dass sich ein Padshalter (ohne Pads) im Gerät befindet. 6 Schließen Sie den Deckel und den Verschlusshebel. 7 Stecken Sie den Netzstecker in eine geerdete Steckdose. 8 Drücken Sie gleichzeitig die 1-Tasse- und die 2-Tassen-Taste, um das Durchspülen zu starten. 9 Während des Durchspülvorgangs tritt kaltes Wasser aus dem Kaffeeauslauf aus. 10 Nach dem Durchspülen schaltet sich das Gerät automatisch ab.

Rinçage avant la première utilisation Rincez la machine avant la première utilisation. À l'issue du cycle de rinçage, la machine est prête à préparer le café. 1 Remplissez le réservoir d'eau froide du robinet. 2 Remplacez le réservoir d'eau sur l'appareil. 3 Retirez le plateau égouttoir de la machine. 4 Placez un bol sous le bec verseur. 5 Assurez-vous qu'un porte-dosette vide est en place. 6 Refermez le couvercle et verrouillez le levier. 7 Branchez la fiche sur une prise murale rétabie à la terre. 8 Pour commencer le rinçage, appuyez simultanément sur les boutons du 1-tasse et deux tasses. 9 Pendanz le cycle de rinçage, de l'eau froide s'écoule du bec verseur. 10 La machine s'éteint automatiquement à la fin du cycle de rinçage.

Doorspoelen voor eerste gebruik Spoel het apparaat vóór het eerste gebruik door. Na de doorspoeicyclus is het apparaat klaar om koffie te zetten. 1 Vul het waterreservoir met vers koud kraanwater. 2 Plaats het waterreservoir terug op de machine. 3 Verwijder de lekbak van het apparaat. 4 Plaats een kom onder de koffietuit. 5 Plaats een padhouder zonder pad(s). 6 Sluit het deksel en vergrendel de hendel. 7 Steek de stekker in een geaard stopcontact. 8 Druk tegelijkertijd op de 1-kops knop en de 2-kops knop om het doorspoelen te starten. 9 Tijdens het doorspoelen komt er koud water uit de koffietuit. 10 Wanneer de spoelcyclus is voltooid, wordt het apparaat uitgeschakeld.

Caution: If you do not flush the machine before first use, your first coffee cup may overflow with cold water.

Attention : si vous ne rincez pas la machine avant la première utilisation, votre première tasse de café risque de déborder d'eau froide.

Let op: Als u het apparaat niet vóór het eerste gebruik spoelt, kan uw eerste kopje overlopen met koud water.

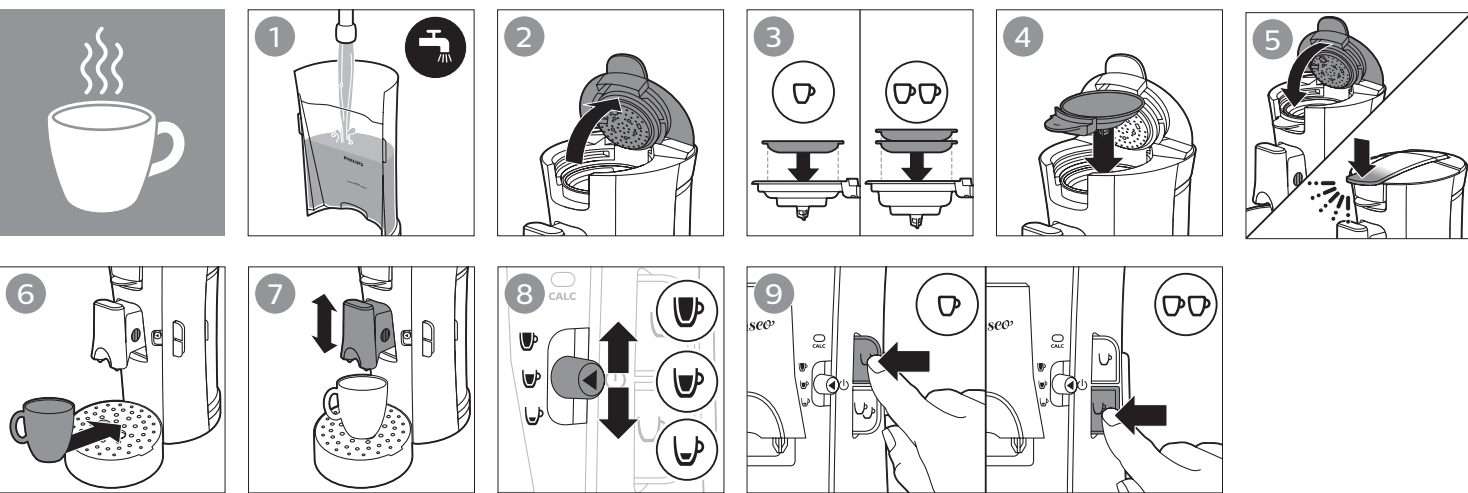

Brewing coffee 1 Fill up the water reservoir with fresh cold tap water. 2 Place the lid on the deckel. 3 To brew one cup of Senseo coffee, place the 1-cup pod holder with one coffee pod in the machine. To brew two cups, place the 2-cup pod holder with two coffee pods in the machine. 4 Place the pod(s) properly in the center of the pod holder, with the convex side pointing downwards. Press the pod(s) lightly into the pod holder. 5 Place one cup or two cups under the spout openings. 6 Slide the coffee spout up or down to adjust its height to the size of the cup you are using. 8 Use the Intensity Plus slide to select the recipe of your choice: - Select the middle position to brew an intense Senseo. - Select the bottom position to brew an espresso. 9 Press the 1-cup button to brew one cup of coffee or press the 2-cup button to brew two cups of coffee.

Kaffee brühen 1 Füllen Sie den Wasserbehälter mit frischem, kaltem Leitungswasser. 2 Öffnen Sie den Deckel. 3 Um eine Tasse Senseo Kaffee zu brühen, setzen Sie den 1-Tassen-Padhalter mit einem Kaffeepad in das Gerät ein. Um zwei Tassen Kaffee zu brühen, setzen Sie den 2-Tassen-Padhalter mit zwei Kaffeepads in das Gerät ein. 4 Legen Sie das Kaffeepad bzw. die Kaffeepads ordnungsgemäß mit der gewölbten Seite nach unten in die Mitte des Padsalters. Drücken Sie das Pad bzw. die Pads im Padhalter leicht an. 5 Schließen Sie den Deckel und den Verschlusshebel. 6 Stellen Sie eine bzw. zwei Tassen unter die Öffnungen des Kaffeeauslaufs. 7 Schieben Sie den Kaffeeauslauf nach oben oder unten, um die Höhe auf die gewünschte Höhe zu einstellen. 8 Wählen Sie mithilfe des Intensität Plus-Schiebers das gewünschte Rezept aus: - Wählen Sie die obere Position, um einen klassischen, milden Senseo zu brühen. - Wählen Sie die mittlere Position, um einen kräftigen Senseo zu brühen. - Wählen Sie die untere Position für die Zubereitung eines Espresso. 9 Drücken Sie die 1-Tasse-Taste, um eine Tasse Kaffee zu brühen, oder drücken Sie die 2-Tassen-Taste, um zwei Tassen Kaffee zu brühen.

Pour faire du café 1 Remplissez le réservoir d'eau froide du robinet. 2 Soulevez le couvercle. 3 Pour préparer une tasse de café Senseo, placez le porte-dosette pour une tasse avec une dosette dans la machine à café. Pour préparer deux tasses de café, placez le porte-dosette pour deux tasses (plus profond) avec deux dosettes dans la machine à café. 4 Placez la ou les dosettes correctement au centre du porte-dosette, la partie bombée vers le bas. Appuyez légèrement sur la ou les dosettes dans le porte-dosette. 5 Refermez le couvercle et verrouillez le levier. 6 Placez une ou deux tasses sous les orifices d'écoulement. 7 Faites coulisser le bec verseur vers le haut ou vers le bas pour adapter sa hauteur à la taille de la tasse utilisée. 8 Utilisez le sélecteur d'intensité pour sélectionner la recette de votre choix: - Sélectionnez la position supérieure pour préparer un café Senseo classique et doux. - Sélectionnez la position intermédiaire pour préparer un café Senseo intense. - Sélectionnez la position inférieure pour préparer un espresso. 9 Appuyez sur le bouton pour une tasse pour préparer une tasse de café, ou sur le bouton pour deux tasses pour préparer deux tasses de café.

Koffiezetten 1 Vul het waterreservoir met vers koud kraanwater. 2 Open het deksel. 3 Plaats de 1-kops padhouder met één koffiepad in het apparaat als u één kop Senseo-koffie wilt zetten. Als u twee koppen koffie wilt zetten, plaats u de 2-kops padhouder met twee koffiepads in het apparaat. 4 Plaats de pad(s) goed in het midden van de padhouder met de bolle zijde naar beneden. Druk de pad(s) licht aan in de padhouder. 5 Sluit het deksel en vergrendel de hendel. 6 Plaats een of twee koppen onder de openingen van de koffietuit. 7 Schuif de koffietuit naar boven of beneden, afhankelijk van de hoogte van de kop. 8 Selecteer met de Intensity Plus-schuif uw favoriete recept. - Selecteer de bovenste positie als u een klassieke milde Senseo wilt zetten. - Selecteer de middelste positie als u een intense Senseo wilt zetten. - Selecteer de onderste positie als u een espresso wilt zetten. 9 Druk op de 1-kops om één kop koffie te zetten of druk op de 2-kops knop om twee koppen koffie te zetten.

Direct start function The direct start function allows you to switch on your coffee machine and brew coffee with one touch of a button. When you press the 1-cup button or the 2-cup button, this button starts flashing, the machine starts heating up and then starts to brew coffee. When the machine has finished brewing, it switches off automatically to save energy.

Direktstartfunktion Mit der Direktstartfunktion können Sie Ihre Kaffeemaschine einschalten und durch Drücken einer einzigen Taste Kaffee brühen. Wenn Sie die 1-Tasse-Taste oder die 2-Tassen-Taste drücken, beginnt diese Taste zu blinken, das Gerät startet den Aufheizvorgang und brüht dann Kaffee. Wenn das Gerät mit dem Brühen fertig ist, schaltet es sich automatisch aus, um Energie zu sparen.

Fonction de démarrage instantané La fonction de démarrage instantané vous permet d'allumer votre machine à café et de vous préparer un café d'une simple pression de touche. Lorsque vous appuyez sur le bouton pour une tasse ou deux tasses, celui-ci commence à clignoter, la machine commence à chauffer, puis à préparer le café. Une fois la préparation terminée, l'appareil s'éteint automatiquement pour économiser de l'énergie.

Functie Onmiddellijk starten Met de functie Onmiddellijk starten kunt u met één druk op de knop uw koffiezetapparaat aanzetten en koffiezetten. Wanneer u op de 1-kops knop of de 2-kops knop drukt, gaat deze knop knipperen, het apparaat warmt op en gaat vervolgens koffiezetten. Wanneer het apparaat klaar is met koffiezetten, wordt het automatisch uitgeschakeld om energie te besparen.

Fresh cold water Use fresh cold water every day. If you have not used the machine for 1 day, you have to flush it with fresh cold water before you use it again. To flush the machine, fill the water reservoir with fresh cold water, place 2 cups under the spout and brew coffee without a coffee pod twice in a row.

Frisches, kaltes Wasser Verwenden Sie täglich frisches, kaltes Wasser. War das Gerät einen Tag lang nicht in Gebrauch, lassen Sie vor der nächsten Verwendung frisches, kaltes Wasser durchlaufen. Um das Gerät durchzuspülen, füllen Sie den Wasserbehälter mit frischem, kaltem Wasser, stellen zwei Tassen unter den Kaffeeauslauf und brühen dann zweimal hintereinander Kaffee (ohne Kaffeepads).

Eau fraîche froide Utilisez de l'eau fraîche froide chaque jour. Si vous n'avez pas utilisé la machine à café pendant 24 heures, rincez-la à l'eau fraîche froide avant de la réutiliser. Pour rincer la machine à café, remplissez le réservoir d'eau fraîche froide, placez deux tasses sous le bec verseur et préparez un café sans dosette deux fois de suite.

Vers koud water Gebruik elke dag vers koud water. Als u het apparaat één dag niet hebt gebruikt, moet het vóór gebruik worden doorgespoeld met vers koud water. U kunt het apparaat doorspoelen door het waterreservoir te vullen met vers koud water, 2 koppen onder de tuit te plaatsen en twee keer achtereinander koffie te zetten zonder een koffiepad.

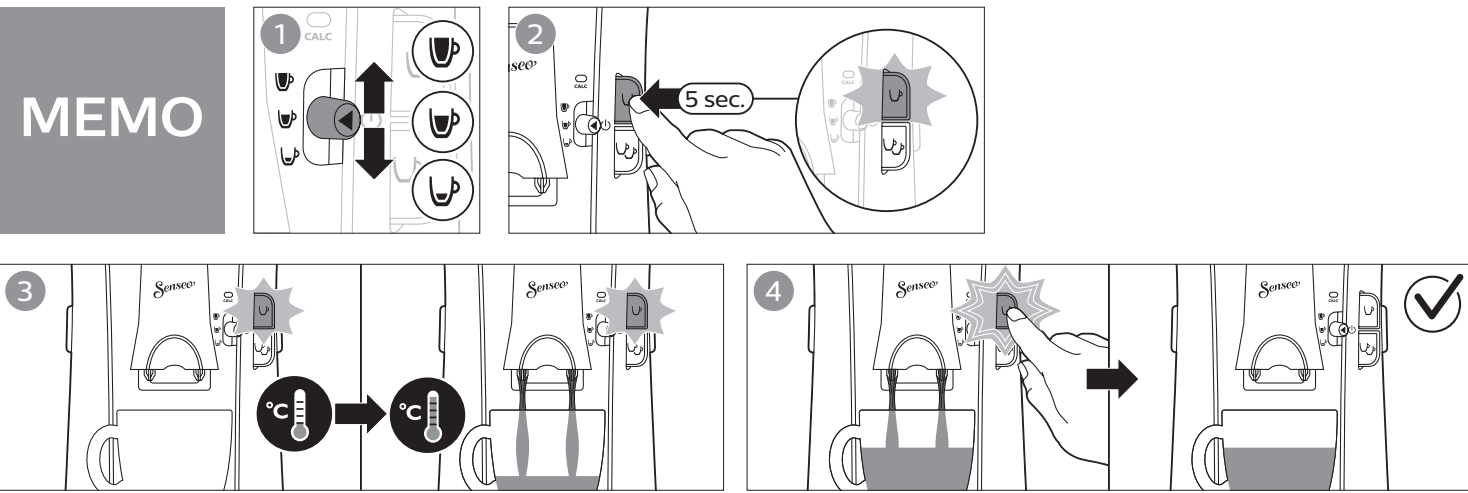

Memo function (only for types CSA250 and CSA240) For each setting of the Intensity Plus slide, you can adjust the coffee volume to your personal taste and save this setting. 1 Put the Intensity Plus slide in the position of the recipe you want to adjust. 2 Press and hold the 1-cup button for 5 seconds. Do not release the button until the light starts flashing at short intervals, indicating that the memo function is active. 3 The 1-cup button continues flashing at short intervals while the machine heats up for 60-90 seconds and then brews coffee. 4 When the desired coffee volume has been reached, press the 1-cup button again. The 1-cup button flashes quickly to confirm that the new coffee volume setting of the recipe has been saved. - The coffee volume of the recipe has been saved for both the 1-cup button and 2-cup button. - The machine now brews the adjusted amount of coffee when this recipe is selected. Note: The maximum volume that can be programmed is 145 ml and the minimum volume is 25 ml.

Memo-Funktion (nur bei den Typen CSA250 und CSA240) Für jede Einstellung des Intensität Plus-Schiebers können Sie die Kaffeemenge nach Ihrem persönlichen Geschmack einstellen und diese Einstellung speichern. 1 Bewegen Sie dazu den Intensität Plus-Schieber auf die Position des Rezepts, das Sie anpassen möchten. 2 Halten Sie die 1-Tasse-Taste fünf Sekunden lang gedrückt. Lassen Sie die Taste erst los, wenn die Anzeige in kurzen Abständen zu blinken beginnt und so anzeigt, dass die Memo-Funktion aktiviert ist. 3 Die 1-Tassen-Taste blinkt in kurzen Abständen, während das Gerät 60-90 Sekunden lang aufgeheizt wird und anschließend Kaffee brüht. 4 Wenn die gewünschte Kaffeemenge erreicht ist, drücken Sie erneut die 1-Tasse-Taste. Die 1-Tassen-Taste blinkt schnell, um zu bestätigen, dass die neue Kaffeemengen-Einstellung des Rezepts gespeichert wurde. - Die Kaffeemenge des Rezepts wurde für die 1-Tasse-Taste und die 2-Tassen-Taste gespeichert. - Das Gerät brüht nun die eingestellte Menge Kaffee, wenn dieses Rezept ausgewählt wird. Hinweis: Die maximale Menge, die programmiert werden kann, beträgt 145 ml, die Mindestmenge beträgt 25 ml.

Fonction MémO (uniquement pour les modèles CSA250 et CSA240) Pour chaque réglage du sélecteur d'intensité, vous pouvez définir le volume de café de votre choix et le mémoriser. 1 Placez le sélecteur d'intensité sur la recette que vous souhaitez ajuster. 2 Appuyez sur le bouton pour une tasse pendant 5 secondes. Ne relâchez pas le bouton avant que le voyant commence à clignoter rapidement, ce qui indique que la fonction MémO est activée. 3 Le bouton pour une tasse continue à clignoter rapidement tandis que la machine chauffe pendant 60-90 secondes, puis prépare le café. 4 Lorsque le volume de café souhaité est atteint, appuyez de nouveau sur le bouton pour une tasse. Le bouton pour une tasse clignote rapidement pour confirmer que le nouveau réglage du volume de café a été mémorisé. - Le volume de café a été mémorisé pour les boutons pour une tasse et deux tasses. - La machine préparera désormais le volume de café que vous avez défini lorsque cette recette sera sélectionnée. Remarque: Le volume maximal qui peut être programmé est de 145 ml et le volume minimal est de 25 ml.

Geheugenfunctie (alleen voor de modelnummers CSA250 en CSA240) U kunt voor elke instelling van de Intensity Plus-schuif de hoeveelheid koffie aan uw persoonlijke smaak aanpassen en deze instelling opslaan. 1 Zet de Intensity Plus-schuif op de positie van het recept dat u wilt aanpassen. 2 Druk op de 1-kops knop 5 seconden ingedrukt. Laat de knop pas los wanneer het lampje met korte tussenpozen begint te knipperen. Dit geeft aan dat de geheugenfunctie actief is. 3 De 1-kops knop blijft met korte tussenpozen knipperen terwijl het apparaat 60 tot 90 seconden opwarmt en vervolgens koffiezet. 4 Wanneer de gewenste hoeveelheid koffie is bereikt, drukt u opnieuw op de 1-kops knop. De 1-kops knop knippert snel om aan te geven dat de nieuwe instelling voor de hoeveelheid koffie van het recept is opgeslagen. - De hoeveelheid koffie van het recept is opgeslagen voor zowel de 1-kops knop als de 2-kops knop. - Het apparaat zet nu de aangepaste hoeveelheid koffie wanneer dit recept wordt gekozen. Opmerking: De maximale hoeveelheid die kan worden geprogrammeerd, is 145 ml, de minimale hoeveelheid is 25 ml.

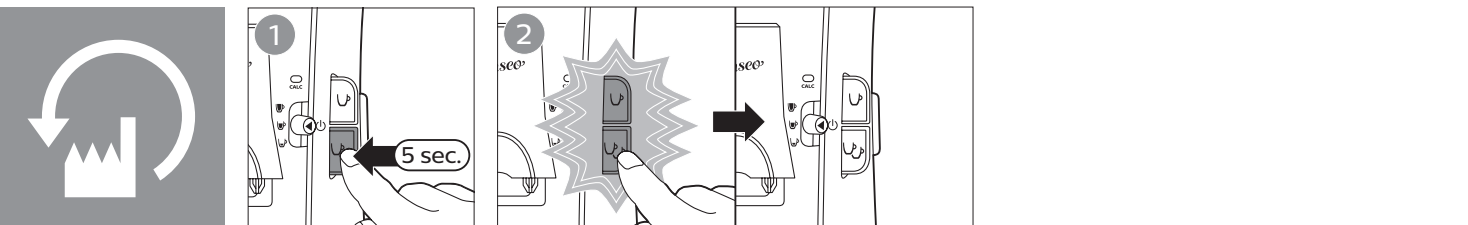

Resetting coffee volumes to the factory setting (only for types CSA250 and CSA240) To reset the coffee volume settings of the recipes to the standard factory settings, do the following: 1 Press and hold the 2-cup button for 5 seconds. 2 Release the 2-cup button when the 1-cup button and 2-cup button start flashing. The coffee volumes of all recipes have now been reset to the factory settings.

Die Kaffeemengen auf die Werkseinstellungen zurücksetzen (nur bei den Typen CSA250 und CSA240) Gehen Sie wie folgt vor, um die Kaffeemengen-Einstellungen der Rezepte auf die Standardwerkseinstellungen zurückzusetzen: 1 Halten Sie die 2-Tassen-Taste fünf Sekunden lang gedrückt. 2 Lassen Sie die 2-Tassen-Taste wieder los, wenn die 1-Tasse-Taste und die 2-Tassen-Taste zu blinken beginnen. Die Kaffeemengen aller Rezepte wurden nun auf die Werkseinstellungen zurückgesetzt. Hinweis: Reinigen Sie die Maschine nie mit einem Scheuerschwamm oder Scheuremittel oder mit aggressiven Flüssigkeiten wie Benzin oder Aceton.

Réinitialisation des paramètres de volume de café par défaut (uniquement pour les modèles CSA250 et CSA240) Pour réinitialiser les paramètres de volume de café par défaut, procédez comme suit: 1 Appuyez sur le bouton pour deux tasses pendant 5 secondes. 2 Relâchez le bouton pour deux tasses lorsque les boutons pour une tasse et deux tasses commencent à clignoter. Les paramètres de volume de café par défaut sont désormais réinitialisés.

De hoeveelheden koffie terugzetten op de fabriekinstellingen (alleen bij de modelnummers CSA250 en CSA240) U kunt als volgt de hoeveelheden koffie van de recepten terugzetten op de standaard fabriekinstellingen: 1 Houd de 2-kops knop 5 seconden ingedrukt. 2 Laat de 2-kops knop los wanneer de 1-kops knop en de 2-kops knop beginnen te knipperen. De hoeveelheden koffie van alle recepten zijn nu teruggezet op de standaard fabriekinstellingen.

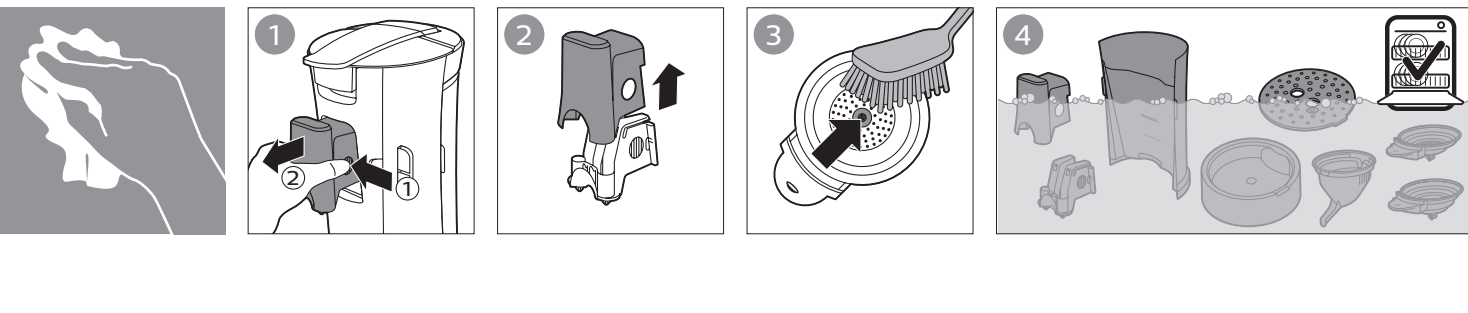

Cleaning 1 Remove the coffee spout by pressing the buttons on both sides of the coffee spout. 2 Disassemble the coffee spout by pressing the buttons on both sides and push the outer part off the inner part. 3 To prevent clogging, clean the pod holders regularly with hot water, some washing-up liquid and a washing-up brush. 4 You can clean all detachable parts with hot water and some washing-up liquid or in the dishwasher. 5 You can clean the outside of the machine with a damp soft cloth. Note: Never use scouring pads, abrasive cleaning agents or aggressive liquids such as petrol or acetone to clean the machine.

Reinigung 1 Entfernen Sie den Kaffeeauslauf, indem Sie die Tasten an beiden Seiten des Kaffeeauslaufs drücken. 2 Nehmen Sie den Kaffeeauslauf auseinander, indem Sie die Tasten an beiden Seiten drücken und den äußeren Teil vom Inneren Teil abheben. 3 Um Verstopfungen zu vermeiden, reinigen Sie die Padshalter regelmäßig mit heißem Wasser, etwem Spülmittel und einer Spülbürste. 4 Sie können alle abnehmbaren Teile gründlich mit heißem Wasser und etwas Geschirrspülmittel abwaschen oder in der Spülmaschine reinigen. 5 Sie können das Äußere der Maschine mit einem weichen, feuchten Tuch reinigen. Hinweis: Reinigen Sie die Maschine nie mit einem Scheuerschwamm oder Scheuremittel oder mit aggressiven Flüssigkeiten wie Benzin oder Aceton.

Nettoyage 1 Retirez le bec verseur en appuyant sur les boutons situés de chaque côté de celui-ci. 2 Démontez le bec verseur en appuyant sur les boutons situés de chaque côté de celui-ci et en détachant la partie extérieure de la partie intérieure. 3 Pour empêcher les porte-dosettes de s'obstruer, nettoyez-les à l'eau chaude légèrement savonneuse avec un goupillon. 4 Vous pouvez nettoyer toutes les pièces amovibles à l'eau chaude avec un peu de produit vaisselle, ou les laver au lave-vaisselle. 5 Vous pouvez nettoyer l'extérieur de la machine avec un chiffon doux et humide. Remarque: n'utilisez jamais de tampons à récurer, de produits abrasifs ou de détergents agressifs tels que de l'essence ou de l'acétone pour nettoyer la machine.

Reinigen 1 Verwijder de koffietuit door de knoppen aan beide zijden van de koffietuit in te drukken. 2 Haal de koffietuit uit elkaar door de knoppen aan beide zijden in te drukken en de buitenste en de binnenste gedeelte af te nemen. 3 Maak de padhouders regelmatig schoon met warm water, wat afwasmiddel en een afwasborstel om verstopping te voorkomen. 4 U kunt alle afneembare onderdelen schoonmaken met warm water en wat afwasmiddel of in de vaatwasmachine. 5 U kunt de buitenkant van het apparaat schoonmaken met een zachte vochtige doek. Opmerking: Gebruik nooit schuurspunten, schurende schoonmaakmiddelen of agressieve vloeistoffen zoals benzine of aceton om het apparaat schoon te maken.

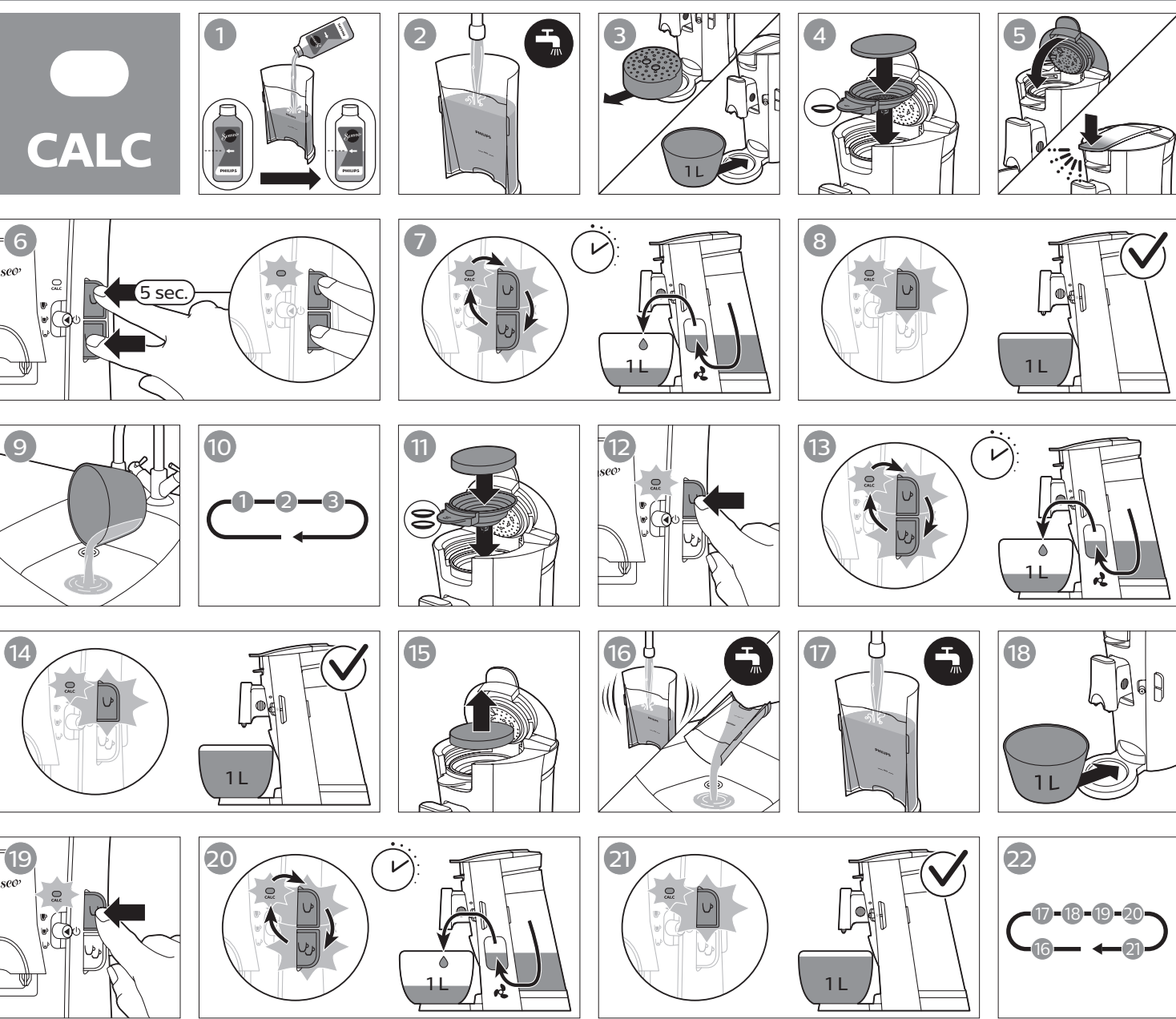

Descaling the Senseo When the CALC light lights up, you have to descale the machine. Descaling will prolong the life of your coffee machine. The descaling procedure consists of 4 cycles. Follow the steps below to perform the descaling procedure: Prepare the descaling procedure 1 Pour half a bottle of Senseo descaler into the empty water reservoir. 2 Fill up the water reservoir with fresh cold tap water and place the water reservoir back onto the machine. 3 Remove the drip tray and place a bowl under the coffee spout. 4 Place the 1-cup pod holder with a used coffee pod or a thin descaling filter in the machine. 5 Close the lid and lock the lever. Start the first descaling cycle 6 Press and hold both the 1-cup button and 2-cup button for 5 seconds to start the descaling cycle. Release the buttons when the CALC light lights up. 7 The CALC light, the 1-cup button and 2-cup button light up in sequence to indicate that the second descaling cycle is in progress. During the descaling cycle, the descaling solution comes out of the machine at intervals. 8 As soon as the first descaling cycle is complete, the 1-cup button and the CALC light flash. 9 Empty the bowl in the sink. Start the second descaling cycle 10 Repeat steps 1 to 3 one more time. 11 Replace the 1-cup pod holder with the 2-cup pod holder and place one used coffee pod or a thick descaling filter in the pod holder. Close the lid and lock the lever. 12 Press the 1-cup button to start the second descaling cycle. 13 The CALC light, the 1-cup button and 2-cup button light up in sequence to indicate that the second descaling cycle is in progress. During the second descaling cycle, the descaling solution comes out of the machine at intervals. 14 As soon as the second descaling cycle is complete, the 1-cup button and the CALC light flash. 15 Remove the used coffee pod or descaling filter. Start the first rinsing cycle 16 Rinse the water reservoir with fresh water. 17 Fill the water reservoir with fresh water and place it back onto the machine. 18 Place an empty bowl under the coffee spout. 19 Press the 1-cup button to start the first rinsing cycle. 20 The CALC light, 1-cup button and 2-cup button light up in sequence to indicate that the first rinsing cycle is in progress. During the rinsing cycle, water comes out of the machine at intervals. 21 Once the first rinsing cycle has been completed, the 1-cup button and the CALC light flash. Start the second rinsing cycle 22 Repeat steps 16 to 21 one more time. As soon as this process is finished, the CALC light goes out and the machine switches off automatically. Note: For more information on descaling and why it is important to descale, visit our website at www.philips.com/descale-senseo.

Die Senseo Kaffeemaschine entkalken Wenn die CALC-Anzeige aufleuchtet, muss die Kaffeemaschine entkalkt werden. Das Entkalken verlängert die Nutzungsdauer Ihrer Kaffeemaschine. Der Entkalkungsvorgang besteht aus vier Zyklen. Befolgen Sie folgende Schritte, um den Entkalkungsvorgang durchzuführen: Bereiten Sie den Entkalkungsvorgang vor 1 Gießen Sie eine halbe Flasche Senseo Entkalker in den leeren Wasserbehälter. 2 Füllen Sie den Wasserbehälter mit frischem, kaltem Leitungswasser, und setzen Sie den Wasserbehälter wieder in das Gerät ein. 3 Entfernen Sie die Abtropfschale und stellen Sie eine Schüssel unter den Kaffeeauslauf. 4 Setzen Sie den 1-Tassen-Padhalter mit einem gebrauchten Kaffeepad oder einem dünnen Entkalkungsfilter in die Kaffeemaschine ein. 5 Schließen Sie den Deckel und den Verschlusshebel. Den ersten Entkalkungszyklus starten 6 Halten Sie die 1-Tasse-Taste und die 2-Tassen-Taste 5 Sekunden lang gedrückt, um den Entkalkungszyklus zu starten. Lassen Sie die Tasten los, wenn die CALC-Anzeige aufleuchtet. 7 Die CALC-Anzeige, die 1-Tasse-Taste und die 2-Tassen-Taste leuchten nacheinander auf, um anzuzeigen, dass der erste Entkalkungszyklus durchgeführt wird. Während des Entkalkungszyklus fließt die Entkalkungslösung in regelmäßigen Abständen aus dem Gerät. 8 Sobald der erste Entkalkungszyklus abgeschlossen ist, blinken die 1-Tasse-Taste und die CALC-Anzeige. 9 Leeren Sie den Inhalt der Schüssel in der Spüle. Den zweiten Entkalkungszyklus starten 10 Wiederholen Sie die Schritte 1 bis 3 erneut. 11 Ersetzen Sie den 1-Tassen-Padhalter durch den 2-Tassen-Padhalter und legen Sie ein gebrauchtes Kaffeepad oder einen dicken Entkalkungsfilter in den Padhalter. Schließen Sie den Deckel und den Verschlusshebel. 12 Drücken Sie dann die 1-Tasse-Taste, um den zweiten Entkalkungszyklus zu starten. 13 Die CALC-Anzeige, die 1-Tasse-Taste und die 2-Tassen-Taste leuchten nacheinander auf, um anzuzeigen, dass der zweite Entkalkungszyklus durchgeführt wird. Während des zweiten Entkalkungszyklus fließt die Entkalkungslösung in regelmäßigen Abständen aus dem Gerät. 14 Sobald der zweite Entkalkungszyklus abgeschlossen ist, blinken die 1-Tasse-Taste und die CALC-Anzeige. 15 Entfernen Sie das gebrauchte Kaffeepad bzw. den Entkalkungsfilter. Den ersten Durchspülyklus starten 16 Spülen Sie den Wasserbehälter mit frischem Wasser aus. 17 Füllen Sie den Wasserbehälter mit frischem Wasser und setzen Sie ihn wieder in das Gerät ein. 18 Stellen Sie eine leere Schüssel unter den Kaffeeauslauf. 19 Drücken Sie die 1-Tasse-Taste, um den ersten Durchspülyklus zu starten. 20 Die CALC-Anzeige, die 1-Tasse-Taste und die 2-Tassen-Taste leuchten nacheinander auf, um anzuzeigen, dass der erste Durchspülyklus durchgeführt wird. Während des Durchspülyklus fließt in Abständen Wasser aus dem Gerät. 21 Nach Abschluss des ersten Durchspülyklus blinken die 1-Tasse-Taste und die CALC-Anzeige. Den zweiten Durchspülyklus starten 22 Wiederholen Sie die Schritte 16 bis 21 erneut. Sobald dieser Vorgang abgeschlossen ist, erlischt die CALC-Anzeige, und das Gerät schaltet sich automatisch aus. Hinweis: Weitere Informationen über das Entkalken und warum es wichtig ist finden Sie auf unserer Website unter www.philips.com/descale-senseo.

Détartrage de la machine à café Senseo Lorsque le voyant CALC s'allume, vous devez détartrer la machine. Le détartrage prolonge la durée de vie de votre machine à café. La procédure de détartrage est constituée de quatre cycles. Suivez les étapes ci-dessous pour procéder au détartrage: Préparation de la procédure de détartrage 1 Versez un demi-facon de détartrant Senseo dans le réservoir d'eau vide. 2 Remplissez le réservoir d'eau froide du robinet. Remplacez le réservoir d'eau sur la machine. 3 Retirez le plateau égouttoir et placez un bol sous le bec verseur. 4 Placez le porte-dosette pour une tasse avec une dosette usagée ou un filtre de détartrage fin dans la machine. 5 Refermez le couvercle et verrouillez le levier. Démarrage du premier cycle de détartrage 6 Appuyez sur les boutons pour une tasse et deux tasses et maintenez-les enfoncés pendant 5 secondes pour démarrer le cycle de détartrage. Relâchez les boutons lorsque le voyant CALC s'allume. 7 Le voyant CALC, le bouton pour une tasse et le bouton pour deux tasses s'allument successivement pour indiquer que le premier cycle de détartrage est en cours. Pendant le cycle de détartrage, de la solution de détartrage s'écoule de la machine par intermittence. 8 Dès que le premier cycle de détartrage est terminé, le bouton pour une tasse et le voyant CALC clignotent. 9 Videz le bol dans l'évier. Démarrage du second cycle de détartrage 10 Répétez les étapes 1 à 3 une fois de plus. 11 Remplacez le porte-dosette pour une tasse par le porte-dosette pour deux tasses et placez une dosette usagée ou un filtre de détartrage épais dans le porte-dosette. Refermez le couvercle et verrouillez le levier. 12 Appuyez sur le bouton pour une tasse pour démarrer le second cycle de détartrage. 13 Le voyant CALC, le bouton pour une tasse et le bouton pour deux tasses s'allument successivement pour indiquer que le second cycle de détartrage est en cours. Pendant ce second cycle de détartrage, de la solution de détartrage s'écoule de la machine par intermittence. 14 Dès que le second cycle de détartrage est terminé, le bouton pour une tasse et le voyant CALC clignotent. 15 Retirez la dosette usagée ou le filtre de détartrage. Démarrage du premier cycle de rinçage 16 Rincez le réservoir d'eau à l'eau fraîche. 17 Remplissez le réservoir d'eau fraîche et remettez-le en place sur la machine à café. 18 Placez un bol vide sous le bec verseur. 19 Appuyez sur le bouton pour une tasse pour démarrer le premier cycle de rinçage. 20 Le voyant CALC, le bouton pour une tasse et le bouton pour deux tasses s'allument successivement pour indiquer que le premier cycle de rinçage est en cours. Durant le cycle de rinçage, de l'eau s'écoule de la machine par intermittence. 21 Une fois le premier cycle de rinçage terminé, le bouton pour une tasse et le voyant CALC clignotent. Démarrage du second cycle de rinçage 22 Répétez les étapes 16 à 21 une fois de plus. Dès que ce processus est terminé, le voyant CALC s'éteint et la machine s'arrête automatiquement. Remarque: pour plus d'informations sur le détartrage et sur son importance, consultez notre site Web à l'adresse www.philips.com/descale-senseo.

De Senseo ontkalken Wanneer het CALC-lampje gaat branden, moet het apparaat worden ontkalkt. Door het apparaat te ontkalken verlengt u de levensduur van uw koffiezetapparaat. De ontkalkingsprocedure bestaat uit 4 cycli. Volg de onderstaande stappen om de ontkalkingsprocedure uit te voeren: De ontkalkingsprocedure voorbereiden 1 Giet een halve fles Senseo-ontkalker in het lege waterreservoir. 2 Vul het waterreservoir met vers koud kraanwater, en plaats het waterreservoir terug op het apparaat. 3 Verwijder de lekbak en plaats een plaats een kom onder de koffietuit. 4 Plaats de 1-kops padhouder met een gebruikte koffiepad of een dun ontkalkingsfilter in het apparaat. 5 Sluit het deksel en vergrendel de hendel. De eerste ontkalkingscyclus starten 6 Houd de 1-kops knop en de 2-kops knop 5 seconden lang ingedrukt om de ontkalkingscyclus te starten. Laat de knoppen los wanneer het CALC-lampje gaat branden. 7 Het CALC-lampje, het lampje van de 1-kops knop en het lampje van de 2-kops knop branden achtereenvolgens om aan te geven dat de eerste ontkalkingscyclus wordt uitgevoerd. Tijdens de ontkalkingscyclus stroomt de ontkalkingsoplossing met tussenpozen uit het apparaat. 8 Zodra de eerste ontkalkingscyclus is voltooid, gaan het lampje van de 1-kops knop en het CALC-lampje knipperen. 9 Giet de kom leeg in de gootsteen. De tweede ontkalkingscyclus starten 10 Herhaal stap 1 t/m 3 nog een keer. 11 Vervang de 1-kops padhouder door de 2-kops padhouder en plaats één gebruikte koffiepad of een dik ontkalkingsfilter in de padhouder. Sluit het deksel en vergrendel de hendel. 12 Druk op de 1-kops knop om de tweede ontkalkingscyclus te starten. 13 Het CALC-lampje, het lampje van de 1-kops knop en het lampje van de 2-kops knop branden achtereenvolgens om aan te geven dat de tweede ontkalkingscyclus wordt uitgevoerd. Tijdens de tweede ontkalkingscyclus stroomt de ontkalkingsoplossing met tussenpozen uit het apparaat. 14 Zodra de tweede ontkalkingscyclus is voltooid, gaan het lampje van de 1-kops knop en het CALC-lampje knipperen. 15 Verwijder de gebruikte koffiepad of het ontkalkingsfilter. De eerste spoelcyclus starten 16 Spoel het waterreservoir om met vers water. 17 Vul het waterreservoir met vers water en plaats het terug op het apparaat. 18 Plaats een lege kom onder de koffietuit. 19 Druk op de 1-kops knop om de eerste spoelcyclus te beginnen. 20 Het CALC-lampje, het lampje van de 1-kops knop en het lampje van de 2-kops knop branden achtereenvolgens om aan te geven dat de eerste spoelcyclus wordt uitgevoerd. Tijdens de spoelcyclus komt er met tussenpozen water uit het apparaat. 21 Zodra de eerste spoelcyclus is voltooid, gaan het lampje van de 1-kops knop en het CALC-lampje knipperen. De tweede spoelcyclus starten 22 Herhaal stap 16 t/m 21 nog een keer. Wanneer dit proces is voltooid, gaat het CALC-lampje uit en wordt het apparaat automatisch uitgeschakeld. Opmerking: Op onze website (www.philips.com/descale-senseo) leest u waarom het belangrijk is om het apparaat te ontkalken.