

Bedienungsanleitung - WS 8038

Funktionen

- Funkgesteuerte Uhrzeit mit manueller Einstelloption
- Vier tägliche Alarme und Schlummerfunktion
- Kalenderfunktion bis zum Jahr 2099
- Innentemperaturbereich: -9.9°C ~+ 50°C

Bestandteile

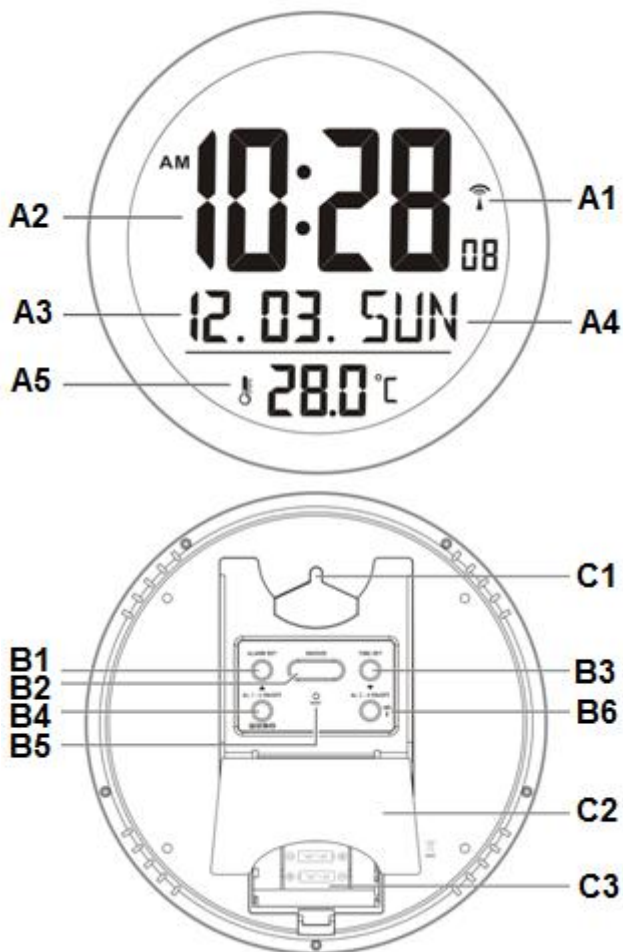

Teil A – LCD Anzeige

A1: Funkempfangs-Symbol

A2: Uhrzeit

A3: Datum und Monat

A4: Wochentag

A5: Temperatur

Teil B – Tasten

B1: "ALARM SET" Taste

B2: "SNOOZE" Taste

B3: "TIME SET" Taste

B4: "▲/AL 1-2 ON/OFF" Taste

B5: "RESET" Taste

B6: "▼/AL 3-4 ON/OFF/  Taste

Teil C – Gehäuse

C1: Aufhängöse

C2: Standfuß

C3: Batteriefachabdeckung



Inbetriebnahme:





- Öffnen Sie die Batteriefachabdeckung.
- Legen Sie 3 x AA Batterien (nicht inklusive) unter Beachtung der richtigen Polarität ["+" und "-" Markierungen] ein.
- Setzen Sie die Batteriefachabdeckung wieder auf.
- Das Gerät kann auf jeder ebenen Fläche mit dem Standfuß gestellt oder durch die Aufhängöse auf der Rückseite des Geräts an der Wand befestigt werden.

Einstellung von Uhrzeit und Alarm

Funkuhrzeit:

- Nach dem Einlegen der Batterien beginnt die Uhr automatisch mit der Suche nach dem DCF77-Zeitsignal. Das Funkempfangssymbol "  " blinkt auf der LCD-Anzeige.

 blinkt, und zeigt an, dass jetzt ein DCF77-Signal empfangen wird.	 bleibt auf dem LCD, und zeigt an, dass das Signal erfolgreich empfangen wurde.	 verschwindet vom LCD, und zeigt an, dass der Signalempfang fehlgeschlagen ist.
--	--	--

- Die Uhr empfängt das Zeitsignal jeden Tag automatisch um 2.00 und 3.00 Uhr morgens, um eine genaue Uhrzeit zu gewährleisten. Der Empfang stoppt, wenn kein Signal erfolgreich empfangen wurde ("  " verschwindet vom LCD).
- Die Zeitsignalsuche kann manuell gestartet werden, indem Sie die "  " Taste (B6) für 3 Sekunden gedrückt halten. Der Empfang dauert ca. 5 Minuten.
- Stoppen Sie die Suche, indem Sie die "  " Taste (B6) für 3 Sekunden gedrückt halten.
-  "DST" wird auf dem LCD angezeigt, wenn es sich im Sommerzeitmodus befindet.

Manuelle Zeiteinstellung:

- Halten Sie in der normalen Zeitanzeige die "TIME SET" Taste für ca. 2 Sekunden gedrückt, um in den Einstellmodus für Uhr/Kalender zu gelangen.
- Drücken Sie die "▲" oder die "▼" Taste, um die Einstellungswerte anzupassen und drücken Sie die "TIME SET" Taste um die jeden Einstellungsschritt zu bestätigen. Halten Sie die "▼" oder die "▲" Taste gedrückt, um den Einstellvorgang zu beschleunigen und den gewünschten Wert schneller zu erreichen.
- Die Einstellungsreihenfolge ist: 12/24 Stunden Zeitformat -> Zeitzone -> Stunde -> Minute -> Sekunde -> Jahr -> Monat -> Datum -> Temperatureinheit -> Wochentagsprache

- Folgende 8 Sprachen können für die Wochentagssprache ausgewählt werden: Deutsch, Englisch, Französisch, Spanisch, Italienisch, Niederländisch, Dänisch und Russisch
- Die Sprachen und ihre gewählten Abkürzungen für jeden Wochentag sind in der folgenden Tabelle aufgeführt:

Sprache	Sonntag	Montag	Dienstag	Mittwoch	Donnerstag	Freitag	Samstag
Deutsch, GER	SON	MON	DIE	MIT	DON	FRE	SAM
Englisch, ENG	SUN	MON	TUE	WED	THU	FRI	SAT
Dänisch, DAN	SON	MAN	TIR	ONS	TOR	FRE	LOR
Niederländisch, DUT	ZON	MAA	DIN	WOE	DON	VRI	ZAT
Italienisch, ITA	DOM	LUN	MAR	MER	GIO	VEN	SAB
Spanisch, SPA	DOM	LUN	MAR	MIE	JUE	VIE	SAB
Französisch, FRE	DIM	LUN	MAR	MER	JEU	VEN	SAM
Russisch, RUS	BC	NH	BT	CP	YT	NT	CY

Hinweise:

- Die Zeitonenfunktion wird für die Länder verwendet, in denen das DCF-77-Zeitsignal empfangen werden kann und die Zeitzone sich von der deutschen Zeit unterscheidet.
- Benutzen Sie bei der Aufstellung in Ländern außerhalb von Deutschland die Zeiteinstellung, um die richtige Zeitzone einzustellen. (Deutschland 0 / UK -1)
- Die Sekunde kann nur auf 0 zurückgesetzt werden.

Alarmeinrichtung:

- Drücken Sie die "ALARM SET" Taste, um eine der Alarmzeiten (AL1, AL2, AL3, AL4) anzuzeigen und das entsprechende Alarmsymbol "🔔", "🔔", "🔔" oder "🔔" blinkt.
- Während die gewünschte Alarmzeit ausgewählt ist, halten Sie die "ALARM SET" Taste gedrückt, um die Einstellung der Alarmzeit zu beginnen. Drücken Sie die "▲" oder die "▼" Taste um die Alarmzeit anzupassen und drücken Sie die "ALARM SET" Taste, um den Einstellungsschritt zu bestätigen. Die Einstellungsreihenfolge ist: Alarmstunde -> Alarmminute.
- Drücken Sie die "AL 1 2 ON/OFF" Taste, um die Alarm 1 oder 2 aktivieren. Das entsprechende Alarmsymbol "🔔" oder "🔔" wird für den aktivierten Alarm auf dem LCD angezeigt.
- Drücken Sie die "AL 3 4 ON/OFF" Taste, um die Alarm 3 oder 4 aktivieren. Das entsprechende Alarmsymbol "🔔" oder "🔔" wird für den aktivierten Alarm auf dem LCD angezeigt.
- Drücken Sie die "SNOOZE" Taste, wenn der Alarm ertönt. Der Alarm stoppt für 5 Minuten, und ertönt dann erneut. Das Alarmsymbol blinkt während der Schlummerzeit auf dem LCD. Dieser Vorgang kann bis zu 7 mal wiederholt werden.
- Drücken Sie jede Taste außer der "SNOOZE" Taste, um den Alarmton zu beenden.

Ansonsten ertönt das Alarmsignal für 2 Minuten und stoppt dann automatisch.

Temperatur

- Nach dem Einschalten der Uhr wird automatisch die aktuelle Temperatur gemessen.
- Der Temperaturmessbereich liegt bei -9,9°C bis +50°C. Wenn die Temperatur außerhalb des messbaren Bereichs liegt, wird LL.L (unterhalb der Mindesttemperatur) oder HH.H (oberhalb der Höchsttemperatur) auf der LCD-Anzeige angezeigt.

Neustart

- Wenn das Gerät offensichtlich falsche Werte anzeigt, können Sie das Gerät zurücksetzen.
- Um das Gerät zurückzusetzen, nehmen Sie einen spitzen Gegenstand und stecken Sie ihn in die RESET Öffnung.

Hiermit erklärt TechnoTrade, dass sich das Produkt WS8038 in Übereinstimmung mit den grundlegenden Anforderungen und den übrigen einschlägigen Bestimmungen der Richtlinie 2014/53/EU und ROHS 2011/65/EG befindet. Die Original-EU-Konformitätserklärung finden Sie unter: www.technoline.de/doc/4029665080383

Umwelteinflüsse auf Funkempfang

Die Uhr empfängt kabellos die genaue Uhrzeit. Wie bei allen kabellosen Geräten kann der Funkempfang durch folgende Einflüsse beeinträchtigt sein:

- lange Übertragungswege
- naheliegende Berge und Täler
- nahe Autobahnen, Gleisen, Flughäfen, Hochspannungsleitungen, etc.
- nahe Baustellen
- inmitten hoher Gebäude
- in Betonbauten
- nahe elektrischer Geräte (Computer, Fernseher, etc) und metallischer Gegenstände
- in bewegten Fahrzeugen

Platzieren Sie die Uhr an einem Ort mit optimalem Empfang, z.B. in der Nähe von Fenstern und entfernt zu metallischen oder elektrischen Gegenständen.

Vorsichtsmaßnahmen

- Dieses Gerät ist ausschließlich für den Gebrauch in Innenräumen gedacht.
- Setzen Sie das Gerät nicht extremer Gewalteinwirkung oder Stößen aus.
- Setzen Sie das Gerät nicht hohen Temperaturen, direktem Sonnenlicht, Staub und Feuchtigkeit aus.
- Tauchen Sie das Gerät nicht in Wasser.
- Vermeiden Sie den Kontakt mit ätzenden Materialien.
- Werfen Sie das Gerät nicht ins Feuer. Es könnte explodieren.
- Öffnen Sie nicht das Gehäuse und manipulieren Sie nicht bauliche Bestandteile des Geräts.

Batterie-Sicherheitshinweise

- Verwenden Sie nur Alkali-Batterien, keine wiederaufladbaren Batterien.
- Legen Sie die Batterien unter Beachtung der Polarität (+/-) richtig ein.
- Ersetzen Sie stets einen vollständigen Batteriesatz.
- Mischen Sie niemals alte und neue Batterien.
- Entfernen Sie erschöpfte Batterien sofort.

- Entfernen Sie die Batterien bei Nichtnutzung.
- Laden Sie die Batterien nicht auf und werfen Sie sie nicht ins Feuer. Sie könnten explodieren.
- Bewahren Sie die Batterien nicht in der Nähe von Metallobjekten auf, da ein Kontakt einen Kurzschluss verursachen kann.
- Setzen Sie Batterien keinen hohen Temperaturen, extremer Feuchtigkeit oder direktem Sonnenlicht aus.
- Bewahren Sie Batterien außerhalb der Reichweite von Kindern auf. Verschlucken der Batterien kann zum Ersticken führen.

Verwenden Sie das Produkt ausschließlich für den vorgesehenen Zweck!

Hinweispflicht nach dem Batteriegesetz



Altbatterien gehören nicht in den Hausmüll. Wenn Batterien in die Umwelt gelangen, können diese Umwelt- und Gesundheitsschäden zur Folge haben. Sie können gebrauchte Batterien unentgeltlich bei ihrem Händler und Sammelstellen zurückgeben. Sie sind als Verbraucher zur Rückgabe von Altbatterien gesetzlich verpflichtet!

Hinweispflicht nach dem Elektronikgerätegesetz



Laut Elektro- und Elektronikgerätegesetz (ElektroG) gehört Elektroschrott nicht in den Hausmüll, sondern ist zu recyceln oder umweltfreundlich zu entsorgen. Entsorgen Sie ihr Gerät in einen Recycling Container oder an eine lokale Abfallsammelstelle.

Instructions manual - WS 8038

Functions

- Radio controlled time with manual time setting option
- Four daily alarms and snooze function
- Calendar function up to year 2099
- Indoor temperature range: -9.9°C ~+ 50°C

Overview

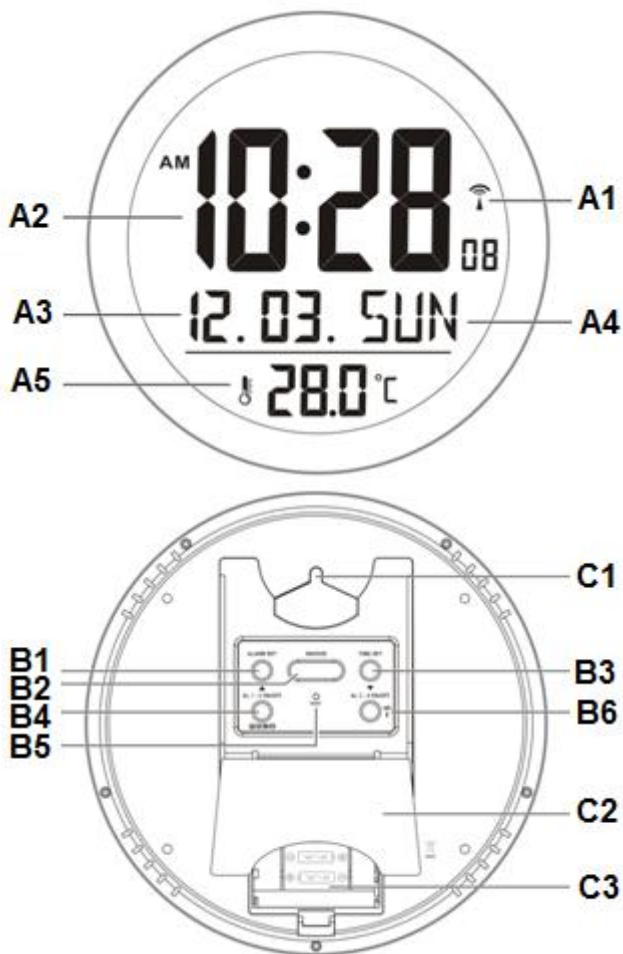

Part A – LCD

A1: Radio reception icon

A2: Time

A3: Date and month

A4: Week day

A5: Temperature

Part B – Buttons

B1: “ALARM SET” button

B2: “SNOOZE” button

B3: “TIME SET” button

B4: “▲/AL 1-2 ON/OFF” button

B5: “RESET” button

B6: “▼/AL 3-4 ON/OFF/  ”button

Part C – Structure

C1: Hanging hole

C2: Stand

C3: Battery compartment cover



Getting started:





- Open the battery compartment cover
- Insert 3 x AA size batteries(not included) while observing correct polarity [“+” and “-” marks]
- Replace the battery compartment cover
- The unit can be placed onto any flat surface by stand; or wall mounted by the hanging hole at the back of the unit.

Time and alarm setting

Radio-controlled time:

- After batteries inserted, the clock automatically starts to scan the DCF time signal. Radio Control Icon“  ” flashes on the LCD.

 flashes, Indicating now is receiving DCF signal	 turns on, Indicating signal received successfully	 disappear, Indicating signal reception failed
--	---	---

- The clock automatically receives the time signal at 2.00am & 3.00 a.m. every day to maintain accurate timing. If reception stops if no signal was received successfully (“  ” on LCD disappear)
- The clock can be set to scan the time signal manually by holding “  ” button (B6) for 3 seconds. Each reception takes about 5 minutes.
- Stop scanning by holding the “  ” button (B6) for 3 seconds.
-  “DST” shown on the LCD if it is in Daylight Saving Time Mode

Manual time setting:

- In time display, hold the “TIME SET” button for around 2 seconds to enter to clock/calendar setting mode.
- Press “▲” or “▼” button to adjust the setting and press “TIME SET” button to confirm each setting. Keep the “▼”or “▲”button pressed to accelerate the setting process and reach the desired value more quickly.
- The setting sequence is: 12/24 hour time format -> time zone -> hour -> minute -> second ->year -> month -> date -> temperature unit -> weekday language
- 8 languages can be selected as weekday, they are: German, English, French, Spanish, Italian, Dutch, Danish and Russian

- The languages and their selected abbreviations for each day of the week are shown in the following table:

Language	Sunday	Monday	Tuesday	Wednesday	Thursday	Friday	Saturday
German, GER	SON	MON	DIE	MIT	DON	FRE	SAM
English, ENG	SUN	MON	TUE	WED	THU	FRI	SAT
Danish, DAN	SON	MAN	TIR	ONS	TOR	FRE	LOR
Dutch, DUT	ZON	MAA	DIN	WOE	DON	VRI	ZAT
Italian, ITA	DOM	LUN	MAR	MER	GIO	VEN	SAB
Spanish, SPA	DOM	LUN	MAR	MIE	JUE	VIE	SAB
French, FRE	DIM	LUN	MAR	MER	JEU	VEN	SAM
Russian, RUS	BC	NH	BT	CP	YT	NT	CY

Notes:

- The time zone feature is used for the countries where can receive the DCF-77 time signal but the time zone is different from the German time.
- When the country time ahead of the German time by 1 hour, the zone should be set to +1. Then the clock will automatically set 1 hour faster from the signal time received.
- Second adjusted to zero only.

Alarm setting:

- Press the "ALARM SET" button to select to view the alarm time (AL1, AL2, AL3, AL4) the corresponded alarm icon "🔔" or "🔔" or "🔔" or "🔔" would flash.
- When viewing the alarm time, hold "ALARM SET" button to enter the setting of alarm time, press "▲" or "▼" button to adjust the alarm time, press "ALARM SET" button to confirm the setting. Setting sequence is alarm hour, alarm minute.
- Press "AL 1 2 ON/OFF" button to activate the alarm 1 or 2. When alarm is activated, alarm icon "🔔" or "🔔" shown on the display
- Press "AL 3 4 ON/OFF" button to activate the alarm 3 or 4. When alarm is activated, alarm icon "🔔" or "🔔" shown on the display
- Press "SNOOZE" button when alarm alerts. The alarm snoozes for around 5 minutes, then it alerts again. Alarm icon flashes on the LCD during the snooze time. This process can be repeated 7 times.
- Except "SNOOZE" button, press any buttons to stop the alarm. Otherwise, the alarm signal sounds for about 2 minutes, then stops automatically.

Temperature

- After start-up the clock will measure the current temperature automatically.
- The temperature measurement range is -9.9°C to +50°C. If the temperature is out of the measurable range, LL.L (beyond the minimum temperature) or HH.H (beyond the maximum

temperature) will be shown on the LCD.

Reset

- If the unit shows values that are obviously incorrect, you can reset it the unit.
- To reset the unit, take a pointed object and insert it into the RESET opening.

Hereby, Technotrade declares that this product WS8038 is in compliance with the essential requirements and other relevant provisions of Directive 2014/53/EU and ROHS 2011/65/EC. The original EU declaration of conformity may be found at: www.technoline.de/doc/4029665080383

Environmental reception effects

The clock obtains the accurate time with wireless technology. Same as all wireless devices, the reception is maybe affected by the following circumstances:

- long transmitting distance
- nearby mountains and valleys
- near freeway, railway, airports, high voltage cable etc.
- near construction site
- among tall buildings
- inside concrete buildings
- near electrical appliances (computers, TV's, etc) and metallic structures
- inside moving vehicles

Place the clock at a location with optimal signal, i.e. close to a window and away from metal surfaces or electrical appliances.

Precautions

- This main unit is intended to be used only indoors.
- Do not subject the unit to excessive force or shock.
- Do not expose the unit to extreme temperatures, direct sunlight, dust or humidity.
- Do not immerse in water.
- Avoid contact with any corrosive materials.
- Do not dispose this unit in a fire as it may explode.
- Do not open the inner back case or tamper with any components of this unit.

Batteries safety warnings

- Use only alkaline batteries, not rechargeable batteries.
- Install batteries correctly by matching the polarities (+/-).
- Always replace a complete set of batteries.
- Never mix used and new batteries.
- Remove exhausted batteries immediately.
- Remove batteries when not in use.
- Do not recharge and do not dispose of batteries in fire as the batteries may explode.
- Ensure batteries are stored away from metal objects as contact may cause a short circuit.
- Avoid exposing batteries to extreme temperature or humidity or direct sunlight.
- Keep all batteries out of reach from children. They are a choking hazard.

Use the product only for its intended purpose!

Consideration of duty according to the battery law

Old batteries do not belong to domestic waste because they could cause damages of health and environment. You can return used batteries free of charge to your dealer and collection points. As end-user you are committed by law to bring back needed batteries to distributors and other collecting points!



Consideration of duty according to the law of electrical devices



This symbol means that you must dispose of electrical devices separated from the General household waste when it reaches the end of its useful life. Take your unit to your local waste collection point or recycling centre. This applies to all countries of the European Union, and to other European countries with a separate waste collection system.

Guide d'utilisation - WS 8038

Fonctions

- Heure radio-pilotée avec en option réglage manuel de l'heure
- Quatre alarmes quotidiennes avec rappel d'alarme
- Calendrier valide jusqu'en 2099
- Plage de températures intérieures : -9,9 °C ~+ 50 °C

Vue d'ensemble

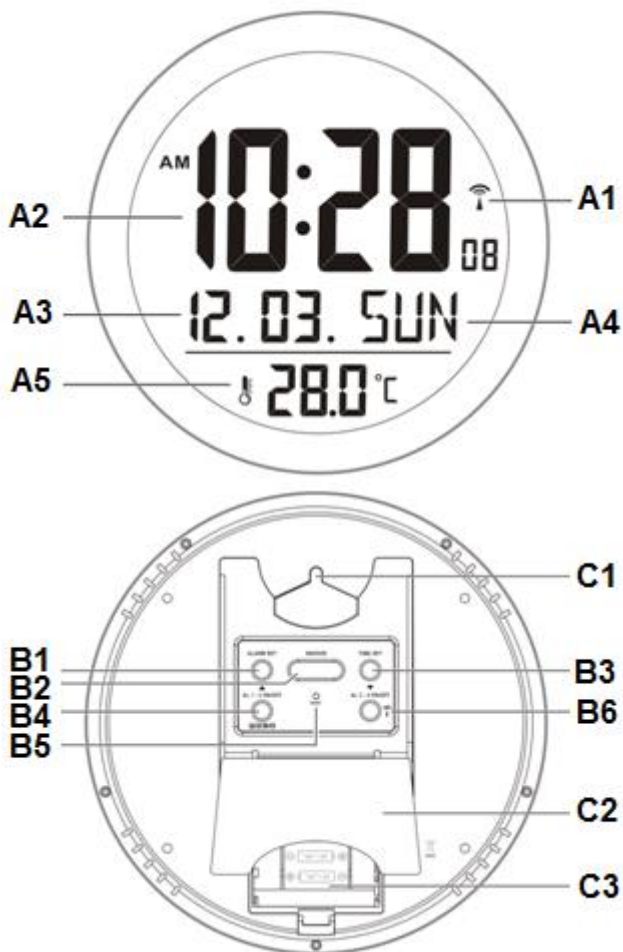

Partie A – LCD

A1 : Icône de réception Radio

A2 : Heure

A3 : Jour et mois

A4 : Jour de semaine

A5 : Température

Partie B – Touches

B1 : Touche « ALARM SET »

B2 : Touche « SNOOZE »

B3 : Touche « TIME SET »

B4 : Touche « ▲/AL 1-2 ON/OFF »

B5 : Touche « RESET »

B6 : Touche « ▼/AL 3-4 ON/OFF/  »

Partie C – Structure

C1 : Trou de suspension

C2 : Support

C3 : Couvercle du compartiment à piles



Mise en route :





- Ouvrez le couvercle du compartiment à piles
- Insérez 3 piles AA (non incluses) en respectant les polarités [« + » et « - »]
- Remettez le couvercle du compartiment à piles
- L'unité peut être placée par un support sur toute surface plane ou fixée au mur par le trou de suspension situé à l'arrière de l'appareil.

Réglage de l'heure et de l'alarme

Heure radio-pilotée:

- Une fois les piles insérées, l'horloge commence automatiquement à rechercher le signal horaire DCF. L'icône de radiocommande «  » clignote sur l'écran LCD.

 clignote, indiquant que l'appareil est en cours de réception du signal DCF	 allumé, indiquant que le signal a bien été reçu	 éteint, indiquant l'échec de la réception du signal
---	---	---

- L'horloge reçoit automatiquement le signal horaire à 2 h et 3 h tous les jours pour maintenir une synchronisation précise. Si la réception s'arrête ou si aucun signal n'a été reçu avec succès («  » disparaît de l'écran LCD)
- L'horloge peut être réglée pour rechercher le signal horaire manuellement en maintenant appuyée la touche «  » (B6) pendant 3 secondes. Chaque réception dure environ 5 minutes.
- Arrêtez la recherche en maintenant appuyée la touche «  » (B6) pendant 3 secondes.
- «  DST » apparaît sur l'écran LCD si l'appareil est en mode heure d'été

RÉGLAGE MANUEL DE L'HEURE :

- Maintenez appuyée la touche « TIME SET » pendant 2 secondes pour accéder au mode réglage de l'heure/calendrier.
- Utilisez « ▲ »/« ▼ » pour effectuer le réglage et appuyez sur la touche « TIME SET » pour confirmer chaque réglage. Maintenez appuyée la touche « ▼ » ou « ▲ » pour accélérer le réglage et atteindre la valeur souhaitée plus rapidement.
- Voici l'ordre des réglages : Format horaire 12/24 heures -> fuseau horaire -> heures -> minutes -> secondes -> année -> mois -> jour -> unité de température -> langue des jours de la semaine
- Pour les jours de semaine, vous pouvez sélectionner parmi 8 langues : Allemand, anglais,

français, espagnol, italien, néerlandais, danois et russe









- Les langues et les abréviations sélectionnées pour chaque jour de la semaine sont présentées dans la table suivante.

Langue	Dimanche	Lundi	Mardi	Mercredi	Jeudi	Vendredi	Samedi
Allemand, GER	SON	MON	DIE	MIT	DON	FRE	SAM
Anglais, ENG	SUN	MON	TUE	WED	THU	FRI	SAT
Danois, DAN	SON	MAN	TIR	ONS	TOR	FRE	LOR
Hollandais, DUT	ZON	MAA	DIN	WOE	DON	VRI	ZAT
Italien, ITA	DOM	LUN	MAR	MER	GIO	VEN	SAB
Espagnol, SPA	DOM	LUN	MAR	MIE	JUE	VIE	SAB
Français, FRA	DIM	LUN	MAR	MER	JEU	VEN	SAM
Russe, RUS	BC	NH	BT	CP	YT	NT	CY

Remarques :

- Le fuseau horaire est utilisé pour les pays où on peut recevoir le signal horaire DCF-77, mais dont le fuseau horaire est différent de celui de l'Allemagne.
- Lorsque le pays avance d'une heure par rapport à l'Allemagne, le fuseau horaire doit être +1. Ensuite, l'horloge ajoute automatiquement 1 heure plus vite à partir de l'heure du signal reçu.
- Les secondes sont réglées à zéro seulement.

Réglage de l'alarme :

- Appuyez sur la touche « ALARM SET » pour sélectionner d'afficher l'heure de l'alarme (AL1, AL2, AL3, AL4), l'icône de l'alarme correspondante «  », «  », «  » ou «  » se met à clignoter.
- Lors de l'affichage de l'heure de l'alarme, maintenez appuyé la touche « ALARM SET » pour accéder au réglage de l'heure de l'alarme, appuyez sur le touche « ▲ » ou « ▼ » pour régler l'heure de l'alarme, appuyez sur le touche « ALARM SET » pour confirmer le réglage. La séquence de réglage est heures de l'alarme, minutes de l'alarme.
- Appuyez sur la touche « AL 1 2 ON/OFF » pour activer l'alarme 1 ou 2. Lorsque l'alarme est activée, l'icône d'alarme «  » ou «  » apparaît
- Appuyez sur la touche « AL 3 4 ON/OFF » pour activer l'alarme 3 ou 4. Lorsque l'alarme est activée, l'icône d'alarme «  » ou «  » apparaît
- Appuyez sur la touche « SNOOZE » lorsque l'alarme se déclenche. L'alarme se déclenche à nouveau au bout d'environ 5 minutes. L'icône d'alarme clignote sur l'écran LCD pendant le délai de rappel d'alarme. Ce processus peut être répété 7 fois.
- Pour arrêter l'alarme, appuyez sur une touche quelconque sauf « SNOOZE ». Sinon, le signal de l'alarme retentit pendant 2 minutes avant de s'arrêter automatiquement.

Température

- Après le démarrage, l'horloge mesure automatiquement la température actuelle.
- La plage de mesure de la température est comprise entre -9,9°C et +50°C. Si la température

est en dehors de la plage de mesure, LL.L (inférieure à la température minimale) ou HH.H (supérieure à la température maximale) sera affiché sur l'écran LCD.

Réinitialisation

- Si l'unité affiche des valeurs manifestement incorrectes, vous pouvez la réinitialiser.
- Pour réinitialiser l'unité, insérez un objet pointu dans le trou RESET.

Par la présente, Technotrade déclare que ce produit WS8038 est conforme aux exigences essentielles et aux autres dispositions pertinentes de la directive 2014/53/UE et de la directive ROHS 2011/65/CE. La déclaration de conformité EU originale est disponible à : www.technoline.de/doc/4029665080383

Effets de réception dus à l'environnement

Votre horloge obtient l'heure exacte grâce à la technologie sans fil. Comme pour tout appareil sans fil, la réception peut être affectée dans les cas suivants :

- Distance de transmission longue
- Montagnes et vallées toutes proches
- Près d'autoroutes, chemins de fer, aéroports, câbles à haute tension, etc.
- À proximité d'un chantier de construction
- Entouré de bâtiments élevés
- À l'intérieur de bâtiments en béton
- À proximité d'appareils électriques (ordinateurs, téléviseurs, etc.) et des structures métalliques
- À l'intérieur de véhicules mobiles

Placez votre horloge dans un endroit avec des signaux optimaux, par exemple près d'une fenêtre, loin des surfaces métalliques et des appareils électriques.

Précautions

- Cet appareil n'est destiné qu'à une utilisation intérieure.
- Ne soumettez pas l'appareil à une force ou à un choc excessif.
- N'exposez pas l'appareil à la lumière directe du soleil, à des températures extrêmes, à l'humidité ou à la poussière.
- Ne plongez pas l'appareil dans l'eau.
- Évitez de le mettre en contact avec des matériaux corrosifs.
- Ne jetez pas cet appareil au feu, il risque d'exploser.
- N'ouvrez pas le panneau arrière et n'apportez aucune modification aux composants de cette unité.

Avertissements de sécurité concernant les piles

- Utilisez uniquement des piles alcalines non rechargeables.
- Installez les piles en respectant les polarités (+/-).
- Remplacez toujours toutes les piles en même temps.
- Ne mélangez pas des piles usagées avec des piles neuves.
- Lorsque les piles sont déchargées, les retirer immédiatement de l'appareil.
- Retirez les piles lorsque vous n'allez pas utiliser l'appareil.
- N'essayez pas de recharger des piles qui ne sont pas rechargeables et ne jetez aucune pile au feu, elle risque d'exploser.
- Rangez vos piles de façon à ce qu'aucun objet métallique ne puisse causer de court-circuit.
- Évitez d'exposer les piles à des températures extrêmes, à l'humidité ou à la lumière directe du soleil.
- Conservez vos piles hors de la portée des enfants. Elles présentent un risque d'étouffement.

N'utilisez cet appareil que pour l'usage auquel il est destiné !

Obligation légale concernant la mise au rebut des piles



Ne jetez pas les piles usagées avec les ordures ménagères, car elles sont nuisibles à la santé et à l'environnement. Vous pouvez ramener les piles usagées sans frais à votre revendeur et aux points de collecte. En tant que consommateur, vous êtes obligé par la loi de ramener les piles usagées aux revendeurs et aux points de collecte !

Respect de l'obligation de la loi sur les appareils électriques



Ce symbole signifie que les appareils électriques ne doivent pas être jetés aux ordures ménagères à la fin de leur vie utile. Ramenez votre appareil à un point de collecte de déchets ou à un centre de recyclage local. Ceci s'applique à tous les pays de l'Union européenne et aux autres pays européens disposant d'un système de collecte sélectif des déchets.

Manual de instrucciones - WS 8038

Funciones

- Hora radiocontrolada con opción de configuración horaria manual
- Cuatro alarmas diarias y función retardo
- Función de calendario hasta el año 2099
- Rango de temperatura interior: -9,9 °C hasta + 50 °C

Vista general

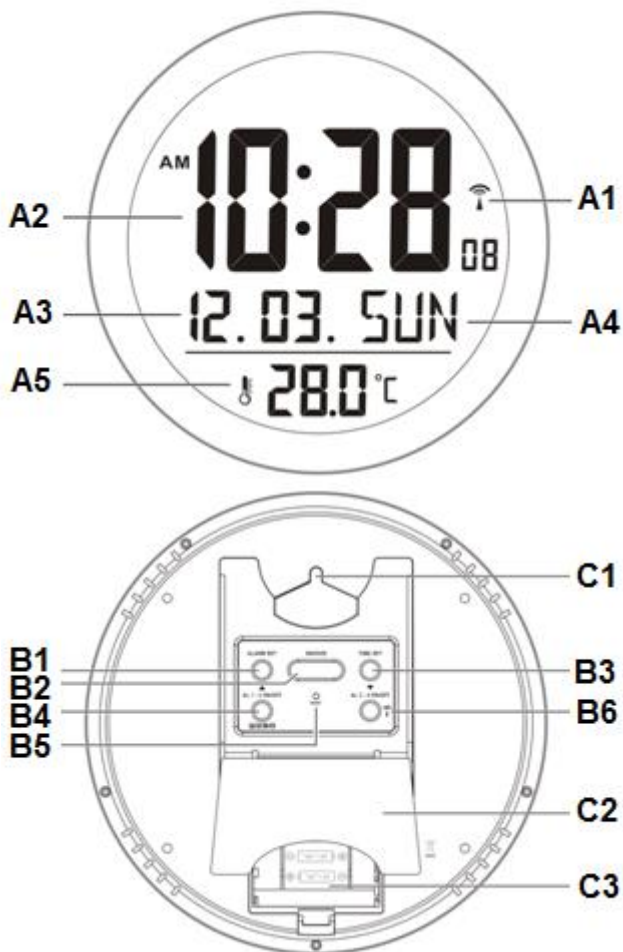

Parte A – LCD

A1: Icono de recepción de radio

A2: Hora

A3: Fecha y mes

A4: Día de la semana

A5: Temperatura

Parte B – Botones

B1: Botón “ALARM SET”

B2: Botón “SNOOZE “

B3: Botón “TIME SET”

B4: Botón “▲/AL 1-2 ON/OFF”

B5: Botón “RESET”

B6: Botón “▼/AL 3-4 ON/OFF/  ”

Parte C – Estructura

C1: Agujero para colgar

C2: Soporte

C3: Cubierta del compartimento de las pilas

Primeros pasos:



- Abra la tapa del compartimento de las pilas
- Inserte 3 pilas tamaño AA (no incluidas) mientras observa la polaridad correcta [marcas “+” y “-”]
- Vuelva a colocar la cubierta del compartimento de las pilas
- La unidad puede colocarse en cualquier superficie plana mediante el soporte, o se puede montar en la pared mediante el agujero para colgarla situado en la parte posterior de la unidad.





Configuración de hora y alarma

Hora radiocontrolada:

- Una vez que están insertadas las pilas, el reloj empieza a buscar automáticamente la señal

horaria DCF. El icono de radiocontrol “  ” parpadea en la pantalla LCD.

 parpadea, indicando que se está recibiendo ahora la señal DCF	 se enciende, indicando una recepción correcta de la señal	 desaparece, indicando un error en la recepción de la señal
--	---	--

- El reloj recibe automáticamente la señal horaria a las 2.00 a.m. y 3.00 a.m. cada día para mantener una hora precisa. Se detiene la recepción si no se recibe correctamente ninguna señal (desaparece “  ” en la pantalla LCD)
- El reloj puede configurarse para buscar manualmente la señal horaria manteniendo pulsado el botón “  ” (B6) durante 3 segundos. Cada recepción tarda aproximadamente 5 minutos.
- Deje de buscar manteniendo pulsado el botón “  ” (B6) durante 3 segundos.
- Se mostrará en la pantalla “  DST ” si se está en el Modo horario de verano

Ajuste manual de la hora:

- En la pantalla horaria, mantenga pulsado el botón “TIME SET” durante aproximadamente 2 segundos para entrar en el modo de configuración del reloj / calendario.
- Pulse el botón “▲” o “▼” para ajustar la configuración y pulse el botón “TIME SET” para confirmar cada configuración. Mantenga pulsado el botón “▼” o “▲” para acelerar el proceso de configuración y alcanzar el valor que desee más rápidamente.
- La secuencia de configuración es: Formato horario 12/24 horas -> zona horaria -> hora -> minuto -> segundos -> año -> mes -> día -> unidad de temperatura -> idioma del día de la semana









- Se pueden seleccionar 8 idiomas para los días de la semana; son: Alemán, inglés, francés, español, italiano, holandés, danés y ruso
- Los idiomas y sus abreviaturas seleccionadas para cada día de la semana se muestran en la tabla siguiente:

Idioma	Domingo	Lunes	Martes	Miércoles	Jueves	Viernes	Sábado
Alemán, GER	SON	MON	DIE	MIT	DON	FRE	SAM
Inglés, ENG	SUN	MON	TUE	WED	THU	FRI	SAT
Danés, DAN	SON	MAN	TIR	ONS	TOR	FRE	LOR
Holandés, DUT	ZON	MAA	DIN	WOE	DON	VRI	ZAT
Italiano, ITA	DOM	LUN	MAR	MER	GIO	VEN	SAB
Español, SPA	DOM	LUN	MAR	MIE	JUE	VIE	SAB
Francés, FRE	DIM	LUN	MAR	MER	JEU	VEN	SAM
Ruso, RUS	BC	NH	BT	CP	YT	NT	CY

Notas:

- La función de zona horaria se usa para aquellos países donde se puede recibir la señal horaria del DCF-77 pero cuya zona horaria es diferente a la hora alemana.
- Cuando la hora del país esté 1 hora por delante de la hora de Alemania, la zona horaria debe configurarse en +1. Posteriormente, el reloj ajustará automáticamente 1 hora más desde la señal horaria recibida.
- Los segundos se ajustan solo a cero.

Configuración de la alarma:

- Pulse el botón “ALARM SET” para seleccionar visualizar la hora de la alarma (AL1, AL2, AL3, AL4); parpadeará el icono correspondiente de la alarma “” o “” o “” o “”.
- Cuando esté visualizando la hora de la alarma, mantenga pulsado el botón “ALARM SET” para entrar en la configuración de la alarma; pulse el botón “▲” o “▼” para ajustar la hora de la alarma; pulse el botón “ALARM SET” para confirmar la configuración. La secuencia de la configuración de la hora de la alarma es alarma, minuto.
- Pulse el botón “AL 1 2 ON/OFF” para activar las alarmas 1 o 2. Cuando la alarma está activada, el icono de la alarma “” o “” se muestra en la pantalla
- Pulse el botón “AL 3 4 ON/OFF” para activar las alarmas 3 o 4. Cuando la alarma está activada, el icono de la alarma “” o “” se muestra en la pantalla
- Pulse el botón “SNOOZE” cuando suene la alarma. La alarma se retarda durante aproximadamente 5 minutos y después, vuelve a sonar. El icono de la alarma parpadea en la pantalla LCD durante el tiempo de retardo. Este proceso puede repetirse 7 veces.
- Excepto el botón “SNOOZE”, pulse cualquier botón para detener la alarma. En caso contrario, la señal de alarma sonará durante aproximadamente 2 minutos, y posteriormente se detendrá automáticamente.

Temperatura

- Después de ponerlo en marcha, el reloj medirá la temperatura actual automáticamente.
- El rango de la medida de la temperatura es de -9,9 °C hasta +50 °C. Si la temperatura se encuentra fuera del rango medible, se mostrará en la pantalla LCD LL.L (más allá de la temperatura mínima) o HH.H (más allá de la temperatura máxima).

Reiniciar

- Si la unidad muestra valores que son obviamente incorrectos, puede reiniciar la unidad.
- Para reiniciar la unidad, coja un objeto puntiagudo e insértelo en la abertura RESET.

Por la presente, Technotrade declara que este producto WS8038 cumple con la exigencias esenciales y otras provisiones relevantes de la Directiva 2014/53/EU y ROHS 2011/65/EC. Puede encontrar la declaración de conformidad de la EU original en:

www.technoline.de/doc/4029665080383

Efectos ambientales en la recepción

El reloj obtiene la hora exacta usando tecnología inalámbrica. Y al igual que en el resto de los dispositivos inalámbricos, la recepción puede verse afectada por las circunstancias siguientes:

- largas distancias de transmisión
- proximidad de montañas y valles
- proximidad de autopistas, vías de tren, aeropuertos, cables de alta tensión, etc.
- proximidad de edificios en construcción
- encontrarse entre edificios altos
- en el interior de edificios de hormigón
- proximidad de aparatos eléctricos (PCs, TVs, etc.) y estructuras metálicas
- en el interior de vehículos en movimiento

Coloque el reloj en una posición donde obtenga una señal óptima, p.ej. cerca de una ventana y lejos de superficies metálicas o aparatos eléctricos.

Precauciones

- La unidad principal está diseñada solamente para interiores.
- No golpee la unidad ni la someta a una fuerza excesiva.
- No exponga la unidad a temperaturas extremas, luz directa del sol, polvo o humedad.
- No la sumerja en el agua.
- Evite que entre en contacto con materiales corrosivos.
- No se deshaga de la unidad arrojándola al fuego, ya que podría explotar.
- No abra la carcasa posterior interna ni altere ningún componente de la unidad.

Advertencias de seguridad sobre las pilas

- Use solamente pilas alcalinas, no use pilas recargables.
- Instale las pilas correctamente, haciendo coincidir las polaridades (+/-).
- Cambie siempre el juego completo de pilas.
- Nunca mezcle baterías usadas y nuevas.
- Quite las pilas agotadas de inmediato.
- Quite las pilas cuando no se utilicen.
- No las recargue ni las deseche en el fuego, ya que podrían explotar.
- Asegúrese de que las pilas estén almacenadas lejos de objetos metálicos, ya que el contacto con ellos puede causar un cortocircuito.
- Evite exponer las pilas a temperaturas extremas, a la humedad o a la luz solar directa.
- Mantenga todas las pilas lejos del alcance de los niños. Presentan un peligro de asfixia.

¡Use el producto únicamente para la finalidad prevista!

Consideración de obligaciones según las leyes sobre pilas



No se debe eliminar las pilas usadas con los residuos domésticos porque podrían ser perjudiciales para la salud y el medio ambiente. Puede devolver las pilas usadas sin cargo alguno a su distribuidor y puntos de recogida. ¡Como usuario final, tiene la obligación de devolver las pilas que utilice a su distribuidor y otros puntos de recogida!

Consideración de obligaciones según las leyes sobre dispositivos electrónicos



Este símbolo indica que debe eliminar los dispositivos eléctricos independientemente de los residuos domésticos generales cuando lleguen al final de su vida útil. Lleve su unidad a su punto de recogida selectiva de basura o al centro de reciclaje de su localidad. Esto es de aplicación en todos los países de la Unión Europea, y en otros países no europeos con sistema de recogida selectiva de basuras.

Gebruikshandleiding - WS 8038

Funcities

- Radiogestuurde tijd met de optie handmatige tijdstelling
- Vier dagelijkse alarmen en sluimerfunctie
- Kalenderfunctie tot het jaar 2099
- Temperatuurbereik binnenshuis: -9.9°C ~+ 50°C

Overzicht

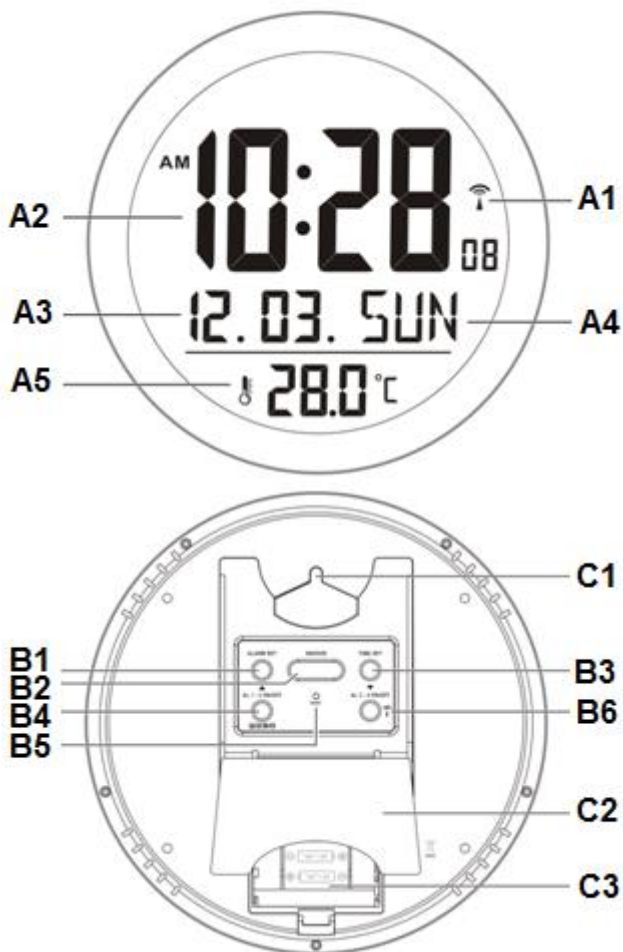

Deel A – LCD

A1: Pictogram radio-ontvangst

A2: Tijd

A3: Datum en maand

A4: Weekdag

A5: Temperatuur

Deel B – Knoppen

B1: Knop “ALARM SET”

B2: Knop “SNOOZE”

B3: Knop “TIME SET”

B4: Knop “▲/AL 1-2 ON/OFF”

B5: “RESET”-knop

B6: Knop “▼/AL 3-4 ON/OFF/  ”

Deel C – Structuur

C1: Ophangoogje

C2: Steun

C3: Klepje van batterijhouder



Aan de slag:





- Open het klepje van de batterijhouder
- Plaats 3 x type AA-batterijen (niet meegeleverd) en let op de juiste polariteit [“+” en “-” tekens]
- Plaats het klepje van het batterijvak weer terug
- Het apparaat kan op een willekeurig vlak oppervlak worden geplaatst met een voet; of aan de muur bevestigd door het ophanggat aan de achterkant van het apparaat.

Instelling tijd en alarm

Radiogestuurde tijd:

- Nadat u de batterijen geplaatst heeft, zal de klok automatisch beginnen met het scannen van het DCF-tijdsignaal. Het radiogestuurde-icoontje “  ” begint te knipperen op het LCD-scherm.

 knippert, geeft aan dat er een DCF-signaal wordt ontvangen	 gaat aan, geeft aan dat het signaal succesvol is ontvangen	 verdwijnt, geeft aan dat de signaalontvangst is mislukt
---	--	---

- De klok ontvangt automatisch elke dag het tijdsignaal om 2.00 uur en 3.00 uur om een nauwkeurige tijd te behouden. De ontvangst stopt als er geen signaal succesvol is ontvangen (“  ” op LCD verdwijnt)
- De klok kan worden ingesteld om het tijdsignaal handmatig te scannen door de knop “  ” (B6) gedurende 3 seconden ingedrukt te houden. Elke ontvangst duurt ongeveer 5 minuten.
- Stop met scannen door de knop “  ” (B6) 3 seconden ingedrukt te houden.
-  “ DST ” wordt weergegeven op het LCD als het in de zomertijdmodus is

Handmatige tijdstelling:

- Houd in de tijdweergave de knop “TIME SET” ongeveer 2 seconden ingedrukt om naar de instelmodus van de klok/kalender te gaan.
- Druk op de knop “▲” of “▼” om de instelling aan te passen en druk op de knop “TIME SET” om elke instelling te bevestigen. Houd de knop “▼” of “▲” ingedrukt om het instellingsproces te versnellen en sneller de gewenste waarde te bereiken.
- De instellingsvolgorde is als volgt: 12/24 uur tijdnotatie -> tijdzone -> uur -> minuut -> seconde -> jaar -> maand -> datum -> temperatuureenheid -> taal weekdag
- 8 talen kunnen als weekdag worden geselecteerd, dit zijn: Duits, Engels, Frans, Spaans, Italiaans, Nederlands, Deens en Russisch

- De talen met de betreffende afkortingen voor elke dag van de week staan in de volgende tabel aangegeven.

Talen	Zondag	Maandag	Dinsdag	Woensdag	Donderdag	Vrijdag	Zaterdag
Duits, GER	SON	MON	DIE	MIT	DON	FRE	SAM
Engels, ENG	SUN	MON	TUE	WED	THU	FRI	SAT
Deens, DAN	SON	MAN	TIR	ONS	TOR	FRE	LOR
Nederlands, DUT	ZON	MAA	DIN	WOE	DON	VRI	ZAT
Italiaans, ITA	DOM	LUN	MAR	MER	GIO	VEN	SAB
Spaans, SPA	DOM	LUN	MAR	MIE	JUE	VIE	SAB
Frans, FRE	DIM	LUN	MAR	MER	JEU	VEN	SAM
Russisch, RUS	BC	NH	BT	CP	YT	NT	CY

Opmerkingen:

- De functie tijdzone wordt gebruikt voor de landen waar het DCF-77-tijdsignaal kan worden ontvangen, maar de tijdzone anders is dan de Duitse tijd.
- Wanneer de tijd van het land 1 uur voorloopt op de Duitse tijd, dan moet de zone worden ingesteld op +1. Daarna wordt de klok automatisch 1 uur eerder ingesteld dan de ontvangen signaaltijd.
- Seconden wordt alleen ingesteld op nul.

Alarminstelling:

- Druk op de knop "ALARM SET" om te selecteren om de alarmtijd te bekijken (AL1, AL2, AL3, AL4). Het bijbehorende alarmpictogram "🔔" of "🔔" of "🔔" of "🔔" zal knipperen.
- Houd tijdens het bekijken van de alarmtijd de knop "ALARM SET" ingedrukt om de instelling van de alarmtijd te openen, druk op de knop "▲" of "▼" om de alarmtijd aan te passen, druk op de knop "ALARM SET" om de instelling te bevestigen. De volgorde van instelling is alarmuur, alarmminuut.
- Druk op de knop "AL 1 2 ON/OFF" om alarm 1 of 2 te activeren. Wanneer het alarm is geactiveerd, dan wordt het alarmpictogram "🔔" of "🔔" weergegeven op het display
- Druk op de knop "AL 3 4 ON/OFF" om alarm 3 of 4 te activeren. Wanneer het alarm is geactiveerd, dan wordt het alarmpictogram "🔔" of "🔔" weergegeven op het display
- Druk op de knop "SNOOZE" wanneer het alarm afgaat. Het alarm sluimert ongeveer 5 minuten en gaat vervolgens opnieuw af. Het alarmpictogram knippert op het LCD tijdens de sluimertijd. Dit proces kan 7 keer worden herhaald.
- Druk op een willekeurige knop, behalve knop "SNOOZE", om het alarm te stoppen. Als u het alarm niet stopt, zal het alarm ongeveer 2 minuten blijven klinken en vervolgens automatisch stoppen.

Temperatuur

- Na het opstarten zal de klok de huidige temperatuur automatisch meten.

- Het meetbereik van de temperatuur is -9.9°C to +50°C. Als de temperatuur buiten het meetbare bereik is, dan wordt LL.L (voorbij de minimumtemperatuur) of HH.H (voorbij de maximumtemperatuur) op het LCD weergegeven.

Herinstellen

- Als het apparaat waarden weergeeft die duidelijk verkeerd zijn, dan kunt u het apparaat resetten.
- Voor het resetten van het apparaat neemt u een puntig voorwerp en steekt u het in de RESET-opening.

Technotrade verklaart hierbij dat dit product WS8038 voldoet aan de essentiële vereisten en andere relevante bepalingen van richtlijn 2014/53/EU en ROHS 2011/65/EC. De originele EU-conformiteitsverklaring is te vinden op: www.technoline.de/doc/4029665080383

Omgevingseffecten op de ontvangst

De klok ontvangt de exacte tijd d.m.v. draadloze technologie. Zoals met alle draadloze apparatuur, kan de ontvangst in de volgende gevallen worden aangetast:

- Grote afstand tot de zender
- Nabij bergen en valleien
- Nabij snelwegen, treinsporen, vliegvelden, hoogspanningkabels, enz.
- Nabij bouwterreinen
- Tussen hoge gebouwen
- Binnenin betonnen gebouwen
- Nabij elektrische apparatuur (computers, TV's, enz.) en metalen structuren
- Binnenin bewegende voertuigen.

Plaats de klok op een plek met optimale signaalontvangst, d.w.z. dicht in de buurt van een raam en uit de buurt van metalen oppervlaktes of elektrische apparatuur.

Voorzorgsmaatregelen

- Het hoofdapparaat is uitsluitend bestemd voor gebruik binnenshuis.
- Stel het apparaat niet bloot aan overmatige krachten of schokken.
- Stel het apparaat niet bloot aan extreme temperaturen, direct zonlicht, stof of vochtigheid.
- Dompel het apparaat niet onder in water.
- Laat het niet in contact komen met bijtende materialen.
- Stel het apparaat niet bloot aan open vuur, omdat het kan exploderen.
- Open de behuizing niet, en wijzig geen enkel onderdeel van dit apparaat.

Veiligheidswaarschuwingen batterijen

- Gebruik uitsluitend alkaline batterijen, geen herlaadbare batterijen.
- Neem bij het plaatsen van de batterijen de juiste polariteit in acht (+/-).
- Vervang altijd alle batterijen tegelijk.
- Gebruik nooit nieuwe en gebruikte batterijen door elkaar.
- Verwijder lege batterijen onmiddellijk.
- Verwijder de batterijen als het toestel niet wordt gebruikt.
- Herlaad de batterijen niet en gooi ze niet in vuur: de batterijen zouden kunnen ontploffen.
- Zorg ervoor dat de batterijen uit de buurt van metalen voorwerpen worden bewaard, omdat hierdoor kortsluiting kan ontstaan.
- Stel batterijen niet bloot aan extreme temperaturen, vochtigheid of direct zonlicht.
- Houd alle batterijen buiten bereik van kinderen. Er bestaat gevaar van verstikking.

Gebruik dit product uitsluitend voor het doel waarvoor het is bedoeld!

Neem wettelijke heffingen in verband met de afvoer van batterijen in aanmerking



Oude batterijen behoren niet to het huishoudelijk afval, omdat deze schade aan de gezondheid en het milieu kunnen veroorzaken. U kunt gebruikte batterijen kosteloos inleveren bij uw dealer of inzamelpunten. U bent als eindgebruiker wettelijk verplicht verbruikte batterijen in te leveren bij distributeurs of andere inzamelpunten.

Houd rekening met heffingen in het kader van wetgeving m.b.t. het afvoeren van elektrische apparatuur.



Dit symbool betekent dat u elektrische apparaten aan het eind van hun levensduur gescheiden van het algemene huishoudelijke afval moet afvoeren. Lever uw apparaat in bij een plaatselijk inzamelpunt voor afvalverwerking of bij een recyclingcentrum. Dit geldt voor alle landen in de Europese Unie, en voor andere Europese landen met inzamelsystemen voor gescheiden afval.

Manuale di istruzioni - WS 8038

Funzioni

- Orario radiocontrollato con opzione impostazione orario manuale
- Quattro sveglie giornaliere e funzione snooze
- Funzione calendario fino all'anno 2099
- Intervallo di temperatura interno: -9,9°C ~+ 50°C

Panoramica

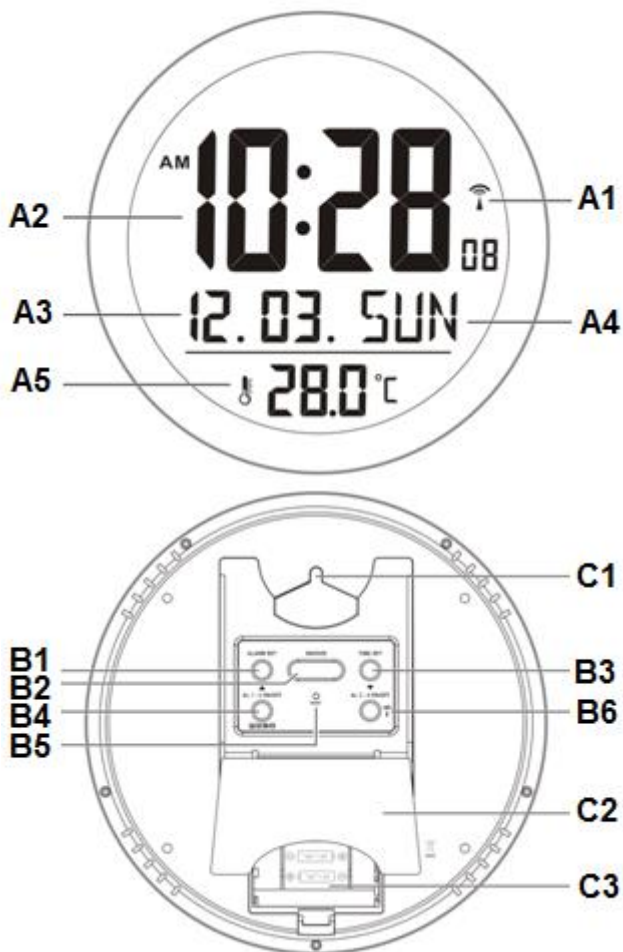

Parte A – LCD

A1: Icona ricezione radio

A2: Ora

A3: Giorno e mese

A4: Giorno della settimana

A5: Temperatura

Parte B – Pulsanti

B1: Pulsante “ALARM SET”

B2: Pulsante “SNOOZE”

B3: Pulsante “TIME SET”

B4: Pulsante “▲/AL 1-2 ON/OFF”

B5: Pulsante “RESET”

B6: Pulsante “▼/AL 3-4 ON/OFF/  ”

Parte C – Struttura

C1: Foro di sospensione

C2: Supporto

C3: Coperchio vano batteria



Inizio:





- Aprire il coperchio del vano batteria
- Inserire 3 batterie di dimensioni AA (non incluse) rispettando la corretta polarità [i segni “+” e “-”]
- Riposizionare il coperchio del vano portabatterie
- L'unità può essere posta su una superficie piana; o montaggio a parete mediante il foro di sospensione sul retro dell'unità.

Impostazione ora e sveglia

Orario radiocontrollato:

- Una volta inserite le batterie, l'orologio inizia a cercare automaticamente il segnale orario DCF. L'icona radiocontrollo “  ” lampeggia sullo schermo LCD.

 lampeggia, indicando che la ricezione del segnale DCF è in corso	 si accende, indicando che il dispositivo riceve il segnale correttamente	 scompare, indicando che il dispositivo non riceve il segnale
---	--	--

- L'orologio riceve automaticamente il segnale orario alle 2.00 e alle 3.00 ogni giorno per mantenere l'ora esatta. La ricezione si arresta se nessun segnale è ricevuto con successo (“  ” sull'LCD scompare)
- Per far sì che l'orologio ricerchi il segnale orario manualmente, tenete premuto il pulsante “  ” (B6) per 3 secondi. La procedura di ricezione richiede circa 5 minuti.
- Per interrompere la scansione tenere premuto il pulsante “  ” (B6) per 3 secondi.
- In modalità ora legale, “  DST ” apparirà sullo schermo LCD.

Impostazione manuale dell'ora:

- Nel display dell'orario, tenere premuto il pulsante “TIME SET” per circa 2 secondi per accedere alla modalità di impostazione orologio/calendario.
- Premere il pulsante “▲” o “▼” per regolare l'impostazione e premere il pulsante “TIME SET” per confermare ogni impostazione. Tenere premuto il pulsante “▼” o “▲” per accelerare il processo di impostazione e raggiungere il valore desiderato più rapidamente.
- La sequenza di impostazione è: Formato orario 12/24 ore -> fuso orario -> ora -> minuto -> secondo -> anno -> mese -> giorno -> unità temperatura -> lingua giorno della settimana
- 8 lingue possono essere selezionate come giorno della settimana, esse sono: Tedesco, Inglese, Francese, Spagnolo, Italiano, Olandese, Danese e Russo

- La tabella che segue riporta le lingue con le rispettive abbreviazioni dei giorni della settimana.

Lingua	Domenica	Lunedì	Martedì	Mercoledì	Giovedì	Venerdì	Sabato
Tedesco, GER	SON	MON	DIE	MIT	DON	FRE	SAM
Inglese, ENG	SUN	MON	TUE	WED	THU	FRI	SAT
Danese, DAN	SON	MAN	TIR	ONS	TOR	FRE	LOR
Olandese, DUT	ZON	MAA	DIN	WOE	DON	VRI	ZAT
Italiano, ITA	DOM	LUN	MAR	MER	GIO	VEN	SAB
Spagnolo, SPA	DOM	LUN	MAR	MIE	JUE	VIE	SAB
Francese, FRE	DIM	LUN	MAR	MER	JEU	VEN	SAM
Russo, RUS	BC	NH	BT	CP	YT	NT	CY

Note:

- La funzionalità di fuso orario è usata per i paesi in cui è possibile ricevere il segnale orario DCF-77, ma il fuso orario è diverso dall'orario tedesco.
- Quando l'orario del paese è avanti rispetto all'orario della Germania di 1 ore, il fuso dovrebbe essere impostato a +1. Poi l'orologio si regolerà automaticamente un'ora dopo rispetto al segnale ricevuto.
- Secondi regolabili solo allo zero.

Impostazione della sveglia:

- Premere il pulsante "ALARM SET" per selezionare la visualizzazione dell'orario della sveglia (AL1, AL2, AL3, AL4) l'icona della sveglia corrispondente "🔔" o "🔔" o "🔔" o "🔔" dovrebbe lampeggiare.
- Quando si visualizza l'orario della sveglia, tenere premuto il pulsante "ALARM SET" per accedere all'impostazione dell'orario della sveglia, premere il pulsante "▲" o "▼" per regolare l'orario della sveglia, premere il pulsante "ALARM SET" per confermare l'impostazione. La sequenza di impostazione è ora sveglia, minuto sveglia.
- Premere il pulsante "AL 1 2 ON/OFF" per attivare la sveglia 1 o 2. Quando la sveglia è attivata, l'icona della sveglia "🔔" o "🔔" appare sul display
- Premere il pulsante "AL 3 4 ON/OFF" per attivare la sveglia 3 o 4. Quando la sveglia è attivata, l'icona della sveglia "🔔" o "🔔" appare sul display
- Premere il pulsante "SNOOZE" quando la sveglia suona. La sveglia è interrotta per 5 minuti e poi suona di nuovo. L'icona Sveglia lampeggia sull'LCD durante il tempo di spegnimento. Questa procedura può essere ripetuta fino a 7 volte.
- Eccetto il pulsante "SNOOZE", premere qualsiasi pulsante per arrestare la sveglia. Altrimenti, la sveglia suonerà per circa 2 minuti, poi si spegnerà automaticamente.

Temperatura

- Dopo l'avvio l'orologio misurerà automaticamente la temperatura corrente.
- L'intervallo di misurazione della temperatura è da -9,9°C a +50°C. Se la temperatura è fuori

dal campo di misurazione, sullo schermo LCD compariranno LL.L (per le temperature sotto il minimo) o HH.H (per le temperature sopra il massimo).

Ripristino

- Se l'unità mostra valori che sono ovviamente scorretti, è possibile ripristinare l'unità.
- Per ripristinare l'unità, prendere un oggetto appuntito e inserirlo nell'apertura RESET.

Con la presente, Technotrade dichiara che il prodotto WS8038 è conforme ai requisiti essenziali e alle altre disposizioni applicabili della Direttiva 2014/53/UE e della Direttiva ROHS 2011/65/CE. La dichiarazione di conformità UE originale è disponibile sul sito:

www.technoline.de/doc/4029665080383

Effetti ricezione ambientale

L'orologio offre un orario accurato grazie alla tecnologia wireless. Come per tutti i dispositivi wireless, la ricezione può essere influenzata dalle seguenti circostanze:

- Lunga distanza di trasmissione
 - Prossimità di montagne e valli
 - Prossimità di autostrade, stazioni, aeroporti, cavi di alta tensione e così via.
 - Prossimità di cantieri
 - Collocazione tra edifici alti
 - Collocazione all'interno di edifici in cemento
 - Prossimità di apparecchiature elettriche (computer, TV e altro) e strutture metalliche
 - Collocazione all'interno di veicoli in movimento
- Posizionare l'orologio in una posizione per un segnale ottimale, ad esempio vicino a una finestra e lontano da superfici metalliche o elettrodomestici.

Precauzioni

- L'unità principale è destinata solo all'uso in ambienti interni.
- Non esporre l'unità a forza eccessiva o shock.
- Non esporre l'unità a temperature estreme, raggi solari diretti, polvere o umidità.
- Non immergere in acqua.
- Evitare il contatto con qualsiasi materiale corrosivo.
- Non gettare l'unità nel fuoco in quanto potrebbe esplodere.
- Non aprire l'alloggiamento posteriore interno o alterare componenti di questa unità.

Avvisi di sicurezza delle batterie

- Utilizzare solo batterie alcaline, non batterie ricaricabili.
- Installare le batterie correttamente rispettando la polarità (+/-).
- Sostituire sempre un set completo di batterie.
- Non utilizzare mai batterie usate e nuove contemporaneamente.
- Rimuovere immediatamente le batterie scariche.
- Rimuovere le batterie inutilizzate.
- Non ricaricare e non smaltire le batterie nel fuoco in quanto possono esplodere.
- Assicurarci che le batterie siano conservate lontano da oggetti metallici in quanto il contatto può causare un corto circuito.
- Evitare di esporre le batterie a temperatura o a umidità estreme o a luce solare diretta.
- Tenere tutte le batterie fuori dalla portata dei bambini. Perché potrebbero causare il rischio di soffocamento.

Utilizzare il prodotto solo per lo scopo previsto.

Obblighi in base alla normativa sulle batterie



Non smaltire le batterie vecchie con i rifiuti domestici in quanto possono causare danni alla salute e all'ambiente. È possibile consegnare le batterie usate gratuitamente al proprio rivenditore e punti di raccolta. L'utente finale è obbligato per legge a portare le batterie esauste ai distributori e agli altri punti di raccolta!

Considerare il carico in base alla normativa sui dispositivi elettrici



Questo simbolo indica che i dispositivi elettrici alla fine del loro ciclo di vita devono essere smaltiti separatamente dai rifiuti domestici generali. Portare l'unità al proprio punto di raccolta rifiuti locale o a un centro per la raccolta differenziata. Questa disposizione si applica a tutti i paesi dell'Unione europea e agli altri paesi europei in cui viene praticata la raccolta differenziata.

Návod k obsluze – WS 8038

Funkce

- Rádiem řízený čas s možností ručního nastavení času
- Čtyři denní budíky a funkce opakovaného buzení
- Funkce kalendáře až do roku 2099
- Pokojevé teplotní rozpětí: -9,9 °C až +50 °C

Přehled

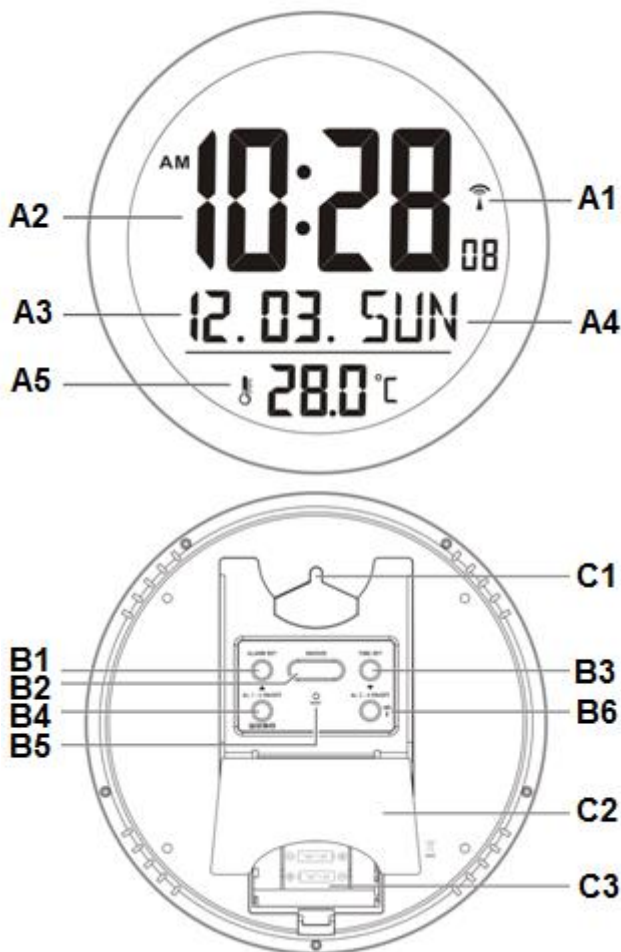

Část A – displej LCD

A1: Ikona rádiového příjmu

A2: Čas

A3: Datum a měsíc

A4: Den v týdnu

A5: Teplota

Část B – tlačítka

B1: Tlačítko „ALARM SET“

B2: Tlačítko „SNOOZE“

B3: Tlačítko „TIME SET“

B4: Tlačítko „▲/AL 1-2 ON/OFF“

B5: Tlačítko „RESET“

B6: Tlačítko „▼/AL 3-4 ON/OFF/ “

Část C – struktura

C1: Otvor na pověšení

C2: Stojan

C3: Kryt bateriového prostoru



Začínáme:





- Otevřete kryt bateriového prostoru.
- Vložte 3 baterie typu AA (nejsou součástí dodávky). Dodržujte správnou polaritu [značky „+“ a „-“].
- Vraťte kryt bateriového prostoru.
- Jednotku lze umístit na libovolný plochý povrch pomocí podstavce; nebo ji můžete uchytit na zeď pomocí závěsného otvoru na zadní straně jednotky.

Nastavení času a budíku

Rádiem řízený čas:

- Po vložení baterií začnou hodiny automaticky vyhledávat časový signál DCF. Na LCD bliká ikona rádiového řízení signálu „  ”.

 bliká – znamená to, že nyní dochází k příjmu signálu DCF.	 svítí – znamená to, že došlo k úspěšnému příjmu signálu.	 je zhasnutá – znamená to, že se příjem signálu nezdařil.
--	--	--

- Hodiny automaticky přijímají časový signál každý den v 2:00 a 3:00, aby se zachoval správný čas. Nepřijme-li se úspěšně žádný signál, příjem se zastaví (na displeji LCD zhasne ikona „  ”).
- Hodiny se dají nastavit, aby manuálně vyhledávaly časový signál podržením tlačítka „  ” (B6) po 3 sekundy. Každý příjem trvá asi 5 minut.
- Podržením tlačítka „  ” (B6) po dobu 3 sekund zastavíte skenování.
- Na LCD se ukáže „  DST ”, pokud se nachází v režimu denní úspory světla.

Ruční nastavení času:

- V zobrazení času podržením stisknutého tlačítka „TIME SET“ asi na 2 sekundy přejděte do režimu nastavení hodin/kalendáře.
- Stisknutím tlačítka „▲“ nebo „▼“ upravte nastavení a stisknutím tlačítka „TIME SET“ potvrdíte jednotlivá nastavení. Stisknutím a podržením tlačítka „▼“ nebo „▲“ zrychlíte proces nastavování a rychleji dosáhnete požadované hodnoty.
- Pořadí nastavení je: 12/24hodinový formát času -> časové pásmo -> hodina -> minuta -> sekunda -> rok -> měsíc -> datum -> jednotka teploty -> jazyk dne v týdnu
- K zobrazení dne v týdnu lze vybrat z 8 jazyků, jsou to: němčina, angličtina, francouzština, španělština, itaština, nizozemština, dánština a ruština.









- Jazyky a jejich vybrané zkratky pro jednotlivé dny jsou uvedeny v následující tabulce:

Jazyk	Neděle	Pondělí	Úterý	Středa	Čtvrtek	Pátek	Sobota
Němčina, GER	SON	MON	DIE	MIT	DON	FRE	SAM
Angličtina, ENG	SUN	MON	TUE	WED	THU	FRI	SAT
Dánština, DAN	SON	MAN	TIR	ONS	TOR	FRE	LOR
Nizozemština, DUT	ZON	MAA	DIN	WOE	DON	VRI	ZAT
Italština, ITA	DOM	LUN	MAR	MER	GIO	VEN	SAB
Španělština, SPA	DOM	LUN	MAR	MIE	JUE	VIE	SAB
Francouzština, FRE	DIM	LUN	MAR	MER	JEU	VEN	SAM
Ruština, RUS	BC	NH	BT	CP	YT	NT	CY

Poznámky:

- Funkce časového pásma se používá pro země, kde lze přijímat časový signál DCF-77, ale časové pásmo se liší od německého času.
- Je-li čas země před německým časem o 1 hodinu, měla by být zóna nastavena na hodnotu +1. Hodiny se automaticky nastaví na 1 hodinu napřed než je čas přijatý signálem.
- Vteřina nastavena pouze na nulu.

Nastavení budíku:

- Stisknutím tlačítka „ALARM SET“ vyberte zobrazení času budíku (AL1, AL2, AL3, AL4), zabliká odpovídající ikona budíku „“, „“, „“ nebo „“.
- Při zobrazení času budíku přidržetím stisknutého tlačítka „ALARM SET“ přejdete k nastavení času budíku. Stisknutím tlačítka „▲“ nebo „▼“ upravíte čas budíku, stisknutím tlačítka „ALARM SET“ potvrdíte nastavení. Pořadí nastavování je hodina budíku, minuta budíku.
- Stisknutím tlačítka „AL 1 2 ON/OFF“ aktivujete budík 1 nebo 2. Je-li budík aktivní, na displeji se zobrazí ikona budíku „“ nebo „“.
- Stisknutím tlačítka „AL 3 4 ON/OFF“ aktivujete budík 3 nebo 4. Je-li budík aktivní, na displeji se zobrazí ikona budíku „“ nebo „“.
- Když se rozezní budík, stiskněte tlačítko „SNOOZE“. Budík se znovu rozezní asi za 5 minut. Během času opakovaného buzení bliká na displeji LCD ikona budíku. Tento proces se může opakovat 7 krát.
- Stisknutím libovolného tlačítka kromě tlačítka „SNOOZE“ zastavíte budík. Jinak budík bude znít po dobu cca 2 minut a pak se automaticky zastaví.

Teplota

- Po spuštění hodiny automaticky změří aktuální teplotu.
- Rozsah měření teploty je -9,9 °C až +50 °C. Je-li teplota mimo měřitelný rozsah, na displeji LCD se zobrazí hodnota LL.L (pod minimální teplotou) nebo HH.H (nad maximální teplotou).

Resetovat

- Ukazuje-li jednotka hodnoty, které jsou zjevně nesprávné, můžete ji resetovat.
- Chcete-li resetovat jednotku, vezměte špičatý předmět a vložte jej do otvoru RESET.

Společnost Technotrade tímto prohlašuje, že tento výrobek WS8038 splňuje základní požadavky a další relevantní ustanovení směrnice 2014/53/EU a ROHS 2011/65/ES. Originál prohlášení o shodě EU lze nalézt na webu: www.technoline.de/doc/4029665080383

Vlivy prostředí na příjem signálu

Budík získává přesný čas pomocí bezdrátové technologie. Stejně jako u jiných bezdrátových zařízení může být příjem negativně ovlivněn následujícími podmínkami:

- Dlouhá přenosová vzdálenost
- Blízkost hor a údolí
- Blízkost dálnic, železnic, letišť, vedení vysokého napětí apod.
- Blízkost stavenišť
- Umístění mezi vysokými stavbami
- Umístění uvnitř betonových staveb
- Blízkost elektrických zařízení (počítačů, televizorů apod.) a kovových předmětů
- Umístění uvnitř jedoucích vozidel

Budík umístěte na místo s optimálním signálem, tj. blízko oknu a v dostatečné vzdálenosti od kovových povrchů a elektrických spotřebičů.

Bezpečnostní opatření

- Tato hlavní jednotka je určena pro použití ve vnitřních prostorách.
- Nevystavujte jednotku působení nadměrné síly ani otřesům.
- Nevystavujte jednotku extrémním teplotám, přímému slunečnímu svitu, prachu či vlhkosti.
- Neponořujte do vody.
- Vyhněte se kontaktu s jakýmkoliv korozivním materiálem.
- Nevhazujte jednotku do ohně, hrozí nebezpečí exploze.
- Neotevírejte vnitřní kryt a nemanipulujte s žádnými součástkami této jednotky.

Bezpečnostní opatření u baterii

- Používejte pouze alkalické baterie, nikdy ne dobíjecí baterie.
- Vložte baterie se správnou polaritou (+/-).
- Vždy vyměňte kompletní sadu baterií.
- Nikdy nemíchejte dohromady použité a nové baterie.
- Slabé baterie okamžitě vyjměte.
- Jestliže zařízení nepoužíváte, vyjměte z něj baterie.
- Baterie nenabíjejte a nevhazujte je do ohně – mohou explodovat.
- Baterie skladujte mimo dosah kovových předmětů, kontakt s nimi může způsobit zkrat.
- Nevystavujte baterie extrémním teplotám, vlhkosti či přímému slunečnímu svitu.
- Veškeré baterie skladujte mimo dosah dětí. Hrozí riziko udušení.

Výrobek použijte pouze k zamýšlenému účelu!

Likvidace baterií podle předpisů



Staré baterie nepatří do domovního odpadu, protože by mohly ohrožovat zdraví a poškodit životní prostředí. Použité baterie můžete zdarma vrátit prodejci a do sběrných míst. Jako koncoví uživatelé jste vázáni zákonem použité baterie vrátit distributorům a do jiných sběrných míst!

Povinnosti dle zákona o elektrických zařízeních



Tento symbol znamená, že po ukončení životnosti elektrického zařízení je nutno jej likvidovat odděleně od běžného domovního odpadu. Zařízení vraťte do místního sběrného místa nebo centra pro recyklaci. To platí pro všechny země Evropské unie a ostatní evropské země se samostatným systémem shromažďování odpadu.

Instrukcja obsługi WS 8038

Funkcje

- Czas sterowany sygnałem radiowym z możliwością ręcznego ustawienia czasu
- Cztery alarmy i funkcja drzemki
- Funkcja kalendarza do roku 2099
- Zakres temperatury wewnętrznej: -9,9°C ~+ 50°C

Przegląd

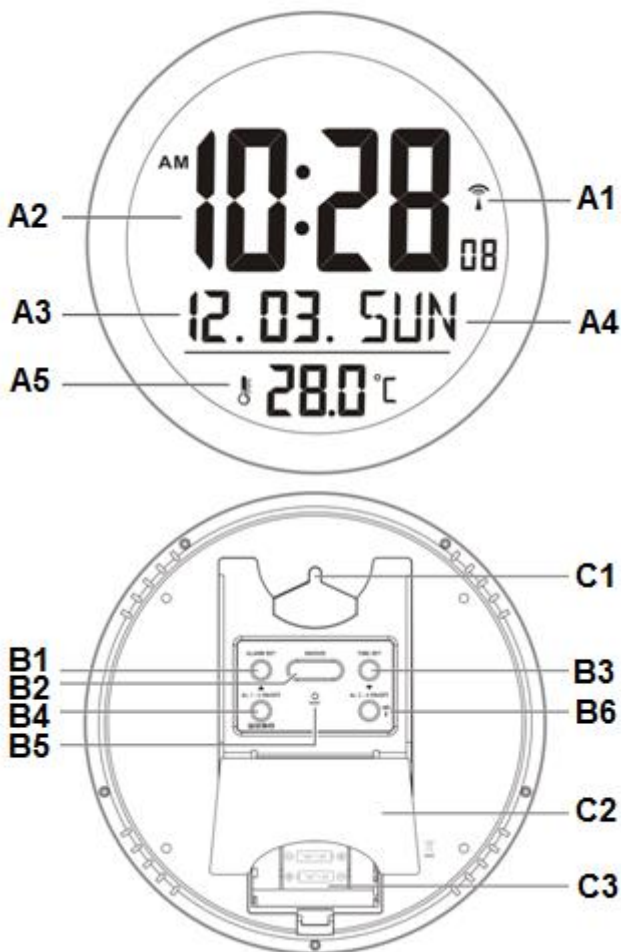

Część A – wyświetlacz LCD

A1: Ikona odbioru sygnału radiowego

A2: Godzina

A3: Data i miesiąc

A4: Dzień tygodnia

A5: Temperatura

Część B – przyciski

B1: Przycisk „ALARM SET”

B2: Przycisk „SNOOZE”

B3: Przycisk „TIME SET”

B4: Przycisk „▲/AL 1-2 ON/OFF”

B5: Przycisk „RESET”

B6: Przycisk „▼/AL 3-4 ON/OFF/  ”

Część C – budowa

C1: Otwór do zawieszenia

C2: Podstawka

C3: Osłona komory baterii



Rozpoczęcie:





- Otworzyć pokrywę komory baterii
- Umieścić 3 baterie AA (nie znajdują się w zestawie), zwracając uwagę na poprawne zorientowanie biegunów baterii [oznaczenia „+” oraz „-”].
- Założyć pokrywę komory baterii
- Urządzenie można umieścić na płaskiej powierzchni po przymocowaniu stojaka; lub zawiesić je na ścianie, wykorzystując otwór z tyłu urządzenia.

Ustawianie czasu i budzika

Czas sterowany radiowo:

- Po włożeniu baterii zegar automatycznie rozpocznie skanowanie w poszukiwaniu sygnału czasu DCF. Ikona sterowania radiowego „  ” miga na ekranie LCD.

 miga, co oznacza, że sygnał DCF jest odbierany	 jest włączona, co oznacza, że sygnał został pomyślnie odebrany	 nie jest wyświetlana, jeżeli sygnał nie zostanie odebrany
---	--	---

- Zegar automatycznie odbiera sygnał czasu o godzinie 2.00 i 3.00 każdego dnia, dzięki czemu urządzenie wskazuje prawidłowy czas. Jeżeli odbiór sygnału nie powiedzie się, ikona „  ” zniknie z LCD.
- Zegar można ustawić na skanowanie sygnału czasu ręcznie, przytrzymując przycisk „  ” (B6) przez 3 sekundy. Każdy odbiór trwa około 5 minut.
- Aby przerwać skanowanie, należy przytrzymać przycisk „  ” (B6) przez 3 sekundy.
- „  DST ” pojawi się na ekranie LCD, jeśli zegar jest w trybie czasu letniego.

Ręczne ustawianie czasu:

- Gdy wyświetlany jest czas, przytrzymać przycisk „TIME SET” przez około 2 sekundy, aby przejść do trybu konfiguracji zegara/kalendarza.
- Naciśnąć przycisk „▲” lub „▼”, aby zmienić ustawienie i nacisnąć przycisk „TIME SET”, aby potwierdzić każde ustawienie. Przytrzymać przycisk „▼” lub „▲”, aby przyspieszyć zmianę wartości.
- Sekwencja ustawień: 12/24 format wyświetlania czasu -> strefa czasowa -> godzina -> minuty -> sekundy -> rok -> miesiąc -> dzień -> jednostka temperatury -> język nazw dni tygodnia
- Nazwy dni tygodnia mogą być wyświetlane w jednym z następujących 8 języków: niemiecki,

angielski, francuski, hiszpański, włoski, holenderski, duński i rosyjski.









- Języki i ich wybrane skróty dla każdego dnia tygodnia są pokazane w poniższej tabeli.

Język	Niedziela	Poniedziałek	Wtorek	Środa	Czwartek	Piątek	Sobota
Niemiecki, GER	SON	MON	DIE	MIT	DON	FRE	SAM
Angielski, ENG	SUN	MON	TUE	WED	THU	FRI	SAT
Duński, DAN	SON	MAN	TIR	ONS	TOR	FRE	LOR
Holenderski, DUT	ZON	MAA	DIN	WOE	DON	VRI	ZAT
Włoski, ITA	DOM	LUN	MAR	MER	GIO	VEN	SAB
Hiszpański, SPA	DOM	LUN	MAR	MIE	JUE	VIE	SAB
Francuski, FRA	DIM	LUN	MAR	MER	JEU	VEN	SAM
Rosyjski, RUS	BC	NH	BT	CP	YT	NT	CY

Uwagi:

- Funkcja stref czasowych jest dostępna w krajach, które leżą w innej strefie czasowej niż Niemcy, pod warunkiem, że jest tam odbierany sygnał DCF-77.
- Jeżeli czas obowiązujący w danym kraju jest późniejszy od czasu niemieckiego o 1 godzinę, dla strefy czasowej należy wybrać wartość +1. Zegar ustawi się automatycznie 1 godzinę później od odebranego sygnału czasu.
- Druga regulacja tylko na zero.

Ustawianie alarmu:

- Nacisnąć przycisk „ALARM SET”, aby wyświetlić godzinę alarmu (AL1, AL2, AL3, AL4) – odpowiadająca jej ikona alarmu „”, „”, „” lub „” będzie migać.
- Gdy wyświetlana jest godzina alarmu, przytrzymać przycisk „ALARM SET”, aby przejść do konfiguracji czasu alarmu, nacisnąć przycisk „▲” lub „▼”, aby zmienić czas alarmu, nacisnąć przycisk „ALARM SET”, aby potwierdzić ustawienie. Sekwencja ustawień: godzina alarmu, minuta alarmu.
- Nacisnąć przycisk „AL 1 2 ON/OFF”, aby włączyć alarm 1 lub 2. Po włączeniu alarmu na ekranie pojawi się ikona alarmu „” lub „”
- Nacisnąć przycisk „AL 3 4 ON/OFF”, aby włączyć alarm 3 lub 4. Po włączeniu alarmu na ekranie pojawi się ikona alarmu „” lub „”
- Gdy włączy się alarm, nacisnąć przycisk „SNOOZE”. Alarm zostanie wyciszony na około 5 minut, po czym uruchomi się ponownie. W trakcie trwania trybu drzemki na LCD miga ikona alarmu. Ten proces może zostać powtórzony 7 razy.
- Aby wyłączyć alarm, nacisnąć dowolny przycisk inny niż przycisk „SNOOZE”. W przeciwnym razie sygnał alarmu będzie trwał około 2 minut, a następnie zatrzyma się automatycznie.

Temperatura

- Po uruchomieniu zegar automatycznie zmierzy temperaturę otoczenia.

- Zakres pomiaru temperatur wynosi od $-9,9^{\circ}\text{C}$ do $+50^{\circ}\text{C}$. Jeżeli temperatura otoczenia ma wartość spoza zakresu, na LCD pojawi się wskazanie LL.L (temperatura niższa niż minimalna) lub HH.H (temperatura wyższa niż maksymalna).

Resetowanie

- Jeżeli wartości wyświetlanie przez urządzenie są nieprawidłowe, należy zresetować urządzenie.
- Aby zresetować urządzenie, należy umieścić ostro zakończony przedmiot w otworze RESET.

Firma Technotrade oświadcza, że niniejsze urządzenie (WS8038) jest zgodne z podstawowymi wymaganiami i innymi obowiązującymi zapisami dyrektywy 2014/53/UE oraz ROHS 2011/65/WE.

Oryginał deklaracji zgodności UE można znaleźć pod adresem:

www.technoline.de/doc/4029665080383

Wpływ środowiska na odbiór

Zegar zawdzięcza dokładny odczyt czasu technologii bezprzewodowej. Podobnie jak w przypadku wszystkich urządzeń bezprzewodowych, odbiór może być zakłócony następującymi czynnikami:

- duża odległość przekazu;
- góry i doliny znajdujące się w pobliżu;
- autostrada, kolej, porty lotnicze, kable wysokiego napięcia itd. znajdujące się w pobliżu;
- teren budowy znajdujący się w pobliżu;
- usytuowanie pomiędzy wysokimi budynkami;
- usytuowanie wewnątrz betonowych budynków;
- znajdujące się w pobliżu urządzenia elektryczne (komputery, telewizory itd.) i struktury metalowe;
- usytuowanie w poruszających się pojazdach.

Zegar najlepiej jest ustawić w miejscu, gdzie uzyska on najlepszy zasięg sygnału, tj. blisko okna i z dala od metalowych powierzchni czy urządzeń elektrycznych.

Środki ostrożności

- Jednostkę główną można użytkować jedynie w pomieszczeniach.
- Nie stosować nadmiernej siły i nie potrząsać urządzeniem podczas korzystania.
- Nie wystawiać jednostki na ekstremalne temperatury, bezpośrednie światło słoneczne, kurz czy wilgoć.
- Nie zanurzać w wodzie.
- Unikać kontaktu z materiałami korodującymi.
- Urządzenia nie wolno utylizować w ogniu, ponieważ może wybuchnąć.
- Nie otwierać tylnej obudowy wewnętrznej ani nie ingerować w żadne komponenty urządzenia.

Ostrzeżenia bezpieczeństwa dotyczące baterii

- Używać wyłącznie baterii alkalicznych, a nie baterii akumulatorowych.
- Włożyć baterie prawidłowo, zgodnie z biegunowością (+/-).
- Zawsze należy wymieniać cały zestaw baterii.
- Nigdy nie wolno mieszać zużytych i nowych baterii.
- Zużyte baterie należy natychmiast wymieniać.
- Wyjmować baterie, jeśli urządzenie nie jest używane.
- Nie ładować ponownie baterii ani nie wyrzucać ich do ognia, ponieważ mogą eksplodować.
- Należy upewnić się, że baterie są przechowywane z dala od metalowych obiektów, ponieważ zetknięcie z nimi może spowodować zwarcie.
- Unikać wystawiania baterii na działanie ekstremalnych temperatur, wilgoć czy światło słoneczne.

- Baterie należy trzymać w miejscu niedostępnym dla dzieci. Stwarzają one zagrożenie udławienia się.

Produkt należy używać tylko zgodnie z przeznaczeniem!

Zobowiązania według przepisów prawa dotyczących baterii



Zużyte baterie nie mogą być utylizowane wraz z odpadami z gospodarstwa domowego, ponieważ stanowią zagrożenie dla zdrowia ludzi i środowiska naturalnego. Zużyte baterie można oddać bezpłatnie u swojego sprzedawcy lub w punktach zbiórek. Użytkownik końcowy jest zobowiązany prawem do zwrotu odpowiednich baterii sprzedawcom lub w innych punktach zbiórek!

Zobowiązania według przepisów prawa dotyczących urządzeń elektrycznych



Ten symbol oznacza, że zużyte urządzenie elektroniczne nie może być utylizowane wraz z odpadami z gospodarstwa domowego. Swoje urządzenie najlepiej jest oddać w lokalnym punkcie zbiórki odpadów lub centrum recyklingu. Dotyczy to wszystkich państw Unii Europejskiej oraz innych państw europejskich, w których obowiązuje system zbierania odpadów segregowanych.