



HENDI

Tools for Chefs

SMOKING GUN

199640

GB: User manual	05
DE: Benutzerhandbuch	06
NL: Gebruikershandleiding	09
PL: Instrukcja obsługi	11
FR: Manuel de l'utilisateur	13
IT: Manuale utente	15
RO: Manual de utilizare	17
GR: Εγχειρίδιο χρήστη	19
HR: Korisnički priručnik	21
CZ: Uživatelská příručka	23
HU: Felhasználói kézikönyv	25
UA: Посібник користувача	27
EE: Kasutusjuhend	29

LV: Lietotāja rokasgrāmata	31
LT: Naudojimo instrukcija	33
PT: Manual do utilizador	35
ES: Manual del usuario	37
SK: Používateľská príručka	39
DK: Brugervejledning	41
FI: Käyttöopas	43
NO: Brukerhåndbok	45
SI: Navodila za uporabo	46
SE: Användarhandbok	48
BG: Ръководство за потребителя	50
RU: Руководство пользователя	52

SMOKING GUN	GB
RÄUCHERPISTOLE	DE
ROOKPISTOOL	NL
PISTOLET WĘDZARNICZY	PL
PISTOLET À FUMER	FR
PISTOLA AFFUMICATRICE	IT
INFUZOR FUM	RO
ΚΑΠΝΙΣΤΗΡΙ	GR
PIŠTOLJ ZA DIMLJENJE	HR
UDÍČÍ PISTOLE	CZ
DOHÁNYZÓ PISZTOLY	HU
КОПТИЛЬНИЙ ПІСТОЛЕТ	UA
SUITSUTAMISPÜSTOL	EE
DŪMU PISTOLE	LV
RŪKYMUI SKIRTAS PISTOLETAS	LT
PISTOLA PARA FUMAR	PT
PISTOLA DE AHUMADO	ES
ÚDIACA PIŠTOL	SK
RYGEPISTOL	DK
TUPAKOINTIPISTOOLI	FI
RØYKERPISTOL	NO
KADILSKA PIŠTOLA	SI
RÖKPISTOL	SE
PISTOLET ЗА ПУШЕНЕ	BG
КОПТИЛЬНЫЙ ПІСТОЛЕТ	RU



GB: Read user manual and keep this with the appliance.
DE: Lesen Sie das Benutzerhandbuch und bewahren Sie es zusammen mit dem Gerät auf.
NL: Lees de gebruikershandleiding en bewaar deze bij het apparaat.
PL: Należy przeczytać instrukcję obsługi i zachować ją wraz z urządzeniem.
FR: Lisez le manuel d'utilisation et conservez-le avec l'appareil.
IT: Leggere il manuale dell'utente e conservarlo con l'apparecchiatura.
RO: Citiți manualul de utilizare și păstrați-l împreună cu aparatul.
GR: Διαβάστε το εγχειρίδιο χρήστη και φυλάξτε το μαζί με τη συσκευή.
HR: Pročitajte upute za uporabu i sačuvajte ovo uz uređaj.
CZ: Přečtěte si uživatelskou příručku a uschovejte ji u spotřebiče.
HU: Olvassa el a használati útmutatót, és tartsa azt a készülék közelében.
UA: Прочитайте посібник користувача та тримайте його разом із приладом.

EE: Lugege kasutusjuhendit ja hoidke seda koos seadmega.
LV: Izlasiet lietošanas pamācību un saglabāiet to kopā ar ierīci.
LT: Perskaitykite naudojimo instrukciją ir palikite ją su prietaisu.
PT: Leia o manual do utilizador e guarde-o juntamente com o aparelho.
ES: Lea el manual del usuario y consérvelo con el aparato.
SK: Prečítajte si návod na použitie a uschovajte ho spolu so spotrebičom.
DK: Læs brugervejledningen, og opbevar den sammen med apparatet.
FI: Lue käyttöohje ja säilytä se laitteen mukana.
NO: Les bruksanvisningen og ta vare på den.
SI: Preberite navodila za uporabo in jih shranite skupaj z napravavo.
SE: Läs bruksanvisningen och förvara den tillsammans med produkten.
BG: Прочетете ръководството за потребителя и го запазете заедно с уреда.
RU: Прочтите руководство пользователя и сохраните его вместе с прибором.



GB: For indoor use only.
DE: Nur zur Verwendung im Innenbereich.
NL: Alleen voor gebruik binnenshuis.
PL: Do użytku wewnątrz pomieszczeń.
FR: Pour l'usage à l'intérieur seulement.
IT: Destinato solo all'uso domestico.
RO: Doar pentru uz la interior.
GR: Για χρήση μόνο σε εσωτερικό χώρο.
HR: Samo za unutarnju upotrebu.
CZ: Pouze pro vnitřní použití.
HU: Csak beltéri használatra.
UA: Використовувати тільки всередині приміщень.
EE: Ainult sisetingimustes kasutamiseks.

LV: Tikai lietošanai telpās.
LT: Naudoti tik patalpoje.
PT: Apenas para uso interno.
ES: Sólo para uso en interiores.
SK: Iba na vnútorné použitie.
DK: Kun til indendørs brug.
FI: Vain sisäkäyttöön.
NO: Kun til innendørs bruk.
SI: Samo za uporabo v zaprtih prostorih.
SE: Endast för inomhusbruk.
BG: Да се използва само на закрито.
RU: Использовать только в помещениях.





GB: Note: This manual is translated from English using AI and machine translations.
DE: Hinweis: Dieses Handbuch wird mithilfe von KI und maschinellen Übersetzungen aus dem Englischen übersetzt.
NL: Opmerking: Deze handleiding is vertaald vanuit het Engels met behulp van AI en machinevertalingen.
PL: Uwaga: Niniejsza instrukcja została przetłumaczona z języka angielskiego przy użyciu sztucznej inteligencji i tłumacza maszynowych.
FR: Remarque : Ce manuel est traduit de l'anglais à l'aide de l'IA et des traductions automatiques.
IT: Nota: Questo manuale è tradotto dall'inglese utilizzando l'IA e le traduzioni automatiche.
RO: Notă: Acest manual este tradus din limba engleză folosind AI și traduceri automate.
GR: Σημείωση: Το παρόν εγχειρίδιο μεταφράζεται από το αγγλικά με τη χρήση AI και μηχανικών μεταφράσεων.
HR: Napomena: Ovaj priručnik je preveden s engleskog na UI i prijevoda sa strojeva.
CZ: Poznámka: Tato příručka je přeložena z angličtiny pomocí umělé inteligence a strojového překladu.
HU: Megjegyzés: Ez a kézikönyv angol nyelvről, mesterséges intelligenciával és gépi fordítással készült.
UA: Примітка: Цей посібник перекладається з англійської мови за допомогою штучного інтелекту та машинного перекладу.
EE: Märkus. Käesolev juhend on tõlgitud inglise keelest, kasutades AI ja masinate tõlkeid.
LV: Piezīme: Šī rokasgrāmata no angļu valodas tiek tulkota, izmantojot maksimāli intelektuālu un mašīnlasāmo tulkojumus.
LT: Pastaba. Šis vadovas išverstas iš angly kalbos naudojant dirbtinio intelekto ir mašinos vertimus.
PT: Nota: Este manual é traduzido a partir de inglês utilizando IA e traduções de máquinas.
ES: Nota: Este manual está traducido al inglés mediante IA y traducciones automáticas.
SK: Poznámka: Táto príručka je preložená z angličtiny pomocou UI a strojových prekladov.
DK: Bemærk: Denne vejledning er oversat fra engelsk ved hjælp af AI og maskinoversættelser.
FI: Huomautus: Tämä opas on käännetty englanniksi tekoälyä ja konekäännöksiä käyttäen.
NO: Merk: Denne håndboken oversettes fra engelsk ved bruk av AI og maskinoversettelser.
SI: Opomba: Ta priročnik je preveden iz angleščine z uporabo umetne inteligence in strojnih prevodov.
SE: Obs! Denna handbok är översatt från engelska med AI och maskinöversättning.
BG: Забелешка: Това ръководство е преведено от английски с помощта на AI и машинен превод.
RU: Примечание: Это руководство переведено с английского языка с использованием ИИ и машинных переводов.

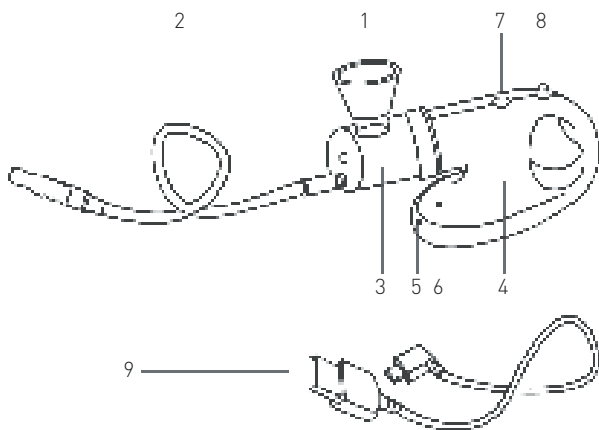



GB: Technical specifications / DE: Technische Angaben / NL: Technische gegevens / PL: Dane techniczne / FR: Données techniques / IT: Parametri di base / RO: Parametrii de bază / GR: Βασικές παράμετροι / HR: Tehnički podaci / CZ: Technická specifikace / HU: Műszaki adatok / UA: Технічні характеристики / EE: Tehnilised andmed / LV: Tehniskās specifikācijas / LT: Techninės specifikacijos / PT: Especificações técnicas / ES: Especificaciones técnicas / SK: Technické špecifikácie / DK: Technical specifications / FI: Tekniset tiedot / NO: Tekniske spesifikasjoner / SI: Tehnične specifikacije / SE: Tekniska specifikationer / BG: Технически спецификации / RU: Технические данные

A	199640
B	3,7V / 3,7 B
C	1000mAh
D	5V  1A / 5B  1A
E	0°C-40°C / 32°F-104°F
F	<60dB / <60 дБ
G	215x70x(H)160 mm / мм
H	0,62kg / кг

A: GB:Item no. / DE:Art.-Nr. / NL:Artikelnr. / PL:Nr pozycji / FR:N° d'article / IT:N. articolo / RO:Nr. articolului / GR:Αρ. ειδους / HR:Broj stavke / CZ: Položka č. / HU:Cikkszám / UA:Номер елемента / EE:Artikli nr / LV:Vienums Nr. / LT:Prekės Nr. / PT:Item n.o / ES:N.o de artículo / SK:Č. položky / DK:Varenr. / FI:Kohteen nro / NO:Varenr. / SI:Št. izdelka / SE:Art.nr / BG: Номер на елемент / RU:Номер позиции

B: GB:Li-ion battery voltage / DE:Spannung der Lithium-Ionen-Batterie / NL:Li-ion accuspanning / PL:Napięcie akumulatora litowo-jonowego / FR:Tension de la batterie Li-ion / IT:Vollaggio batteria agli ioni di litio / RO:Tensiune baterie Li-ion / GR:Τάση μπαταρίας ιόντων λιθίου / HR:Napon litij-ionske baterije / CZ:Napětí Li-ion baterie / HU:Li-ion akkumulátor feszültség / UA:Напруга літій-іонної батареї / EE:Liitium-ioonaku pinge / LV:Litija jonu bateriju spriegums / LT:Ličio jonų baterijos įtampa / PT:Tensão da bateria de íões de lítio / ES:Voltaje de la batería de iones de litio / SK:Napätie lítium-iónovej batérie / DK:Li-ion-batterispænding / FI:Litiumioniakun jännite / NO:Li-ion batterispennning / SI:Napetost litij-ionske baterije / SE:Litiumjonbatterispänning / BG: Литиево-йонна батерия напрежение / RU:Напряжение литий-ионной батареи

C: GB:Li-ion battery capacity / DE:Kapazität des Lithium-Ionen-Akkus / NL:Capaciteit Li-ionbatterij / PL:Pojemność akumulatora litowo-jonowego / FR:Capacité de la batterie Li-ion / IT:Capacità della batteria agli ioni di litio / RO:Capacitate baterie Li-ion / GR:Χωρητικότητα μπαταρίας ιόντων λιθίου / HR:Kapacitet litij-ionske baterije / CZ:Kapacita lithium-iónové baterie / HU:Li-ion akkumulátor kapacitása / UA:Ємність літій-іонної батареї / EE:Liitium-ioonaku maht / LV:Litija jonu bateriju kapacitāte / LT:Ličio jonų baterijos talpa / PT:Capacidade da bateria de íões de lítio / ES:Capacidad de la batería de iones de litio / SK:Kapacita lítium-iónovej batérie / DK:Li-ion-batteriets kapacitet / FI:Litiumioniakun kapasiteetti / NO:Li-ion batterikapacitet / SI:Li-ionska zmogljivost baterije / SE:Litiumjonbatteriets kapacitet / BG: Капацитет на литиево-йонната батерия / RU: Емкость литий-ионной батареи



- D: GB:Charging input / DE:Eingangsladung / NL:Oplaadinvoer / PL:Parametry ładowania / FR:Entrée de charge / IT:Ingresso di ricarica / RO:Întrare încărcare / GR:Εισοδος φόρτισης / HR:Ulaz punjenja / CZ:Vstup nabíjení / HU:Töltőbemenet / UA:Зарядний вхід / EE: Laadimise sisend / LV:Uztādes ievade / LT:Įkrovimo įvestis / PT:Entrada de carregamento / ES:Entrada de carga / SK:Vstup nabíjania / DK:Ladeingang / FI:Latauksen tulo / NO:Ladeinngang / SI:Vhod za polnjenje / SE:Laddningsingång / BG:Вход за зареждане / RU:Вход зарядки
- E: GB:Temperature settings / DE:Temperatur-Einstellungen / NL:Temperatuur instellingen / PL:Ustawienia temperatury / FR:Réglages de température / IT:Impostazioni della temperatura / RO:Setări de temperatură / GR:Ρυθμίσεις θερμοκρασίας / HR:Postavke temperature / CZ:Nastavení teploty / HU:Hőmérséklet-beállítások / UA:Налаштування температури / EE:Temperatuurisätid / LV:Temperatūras iestatījumi / LT:Temperatūros nuostatos / PT:Definições de temperatura / ES:Ajustes de temperatura / SK:Nastavenie teploty / DK:Temperaturindstillinger / FI:Lämpötila-asetukset / NO:Temperaturinnstillinger / SI:Nastavitve temperature / SE:Temperaturinställningar / BG: Настройки на температурата / RU:Настройки температуры
- F: GB:Noise level / DE:Geräuschpegel / NL:Geluidsniveau / PL:Poziom hałasu / FR:Niveau sonore / IT:Livello di rumore / RO:Nivel de zgomot / GR:Επίπεδο θορύβου / HR:Razina buke / CZ:Hladina hluku / HU:Zajszint / UA:Рівень шуму / EE:Müratase / LV:Trokšņu līmenis / LT:Triukšmo lygis / PT:Nível de ruído / ES:Nivel de ruido / SK:Hladina hluku / DK:Støjniveau / FI:Melutaso / NO:Støynivå / SI:Raven hrupa / SE:Ljudnivå / BG:Ниво на шум / RU:Уровень шума
- G: GB:Dimensions / DE:Abmessungen / NL:Afmetingen / PL:Wymiary / FR:Dimensions / IT:Dimensioni / RO:Dimensiuni / GR:Διαστάσεις / HR:Dimenzije / CZ:Rozměry / HU:Méretek / UA:Розміри / EE:Mõõtmed / LV:Izmēri / LT:Matmenys / PT:Dimensões / ES:Dimensiones / SK:Rozměry / DK:Mål / FI:Mitat / NO:Mål / SI: Mere / SE:Mått / BG: Размери / RU:Размеры
- H: GB:Net weight / DE:Nettogewicht / NL:Nettogewicht / PL:Waga netto / FR:Poids net / IT:Peso netto / RO:Greutate netă / GR:Καθαρό βάρος / HR:Neto težina / CZ:Čistá hmotnost / HU:Nettó tömeg / UA:Вага нетто / EE:Netokaal / LV:Neto svars / LT:Grynasis svoris / PT:Peso líquido / ES:Peso neto / SK:Čistá hmotnosť / DK:Nettovægt / FI: Nettopaino / NO:Nettovekt / SI:Neto teža / SE:Nettovikt / BG: Нетно тегло / RU:Вес нетто

GB: Remark: Technical specification is subjected to change without prior notification.
 DE: Anmerkung: Die technische Spezifikation kann ohne vorherige Ankündigung geändert werden.
 NL: Opmmerking: De technische specificatie zijn onderworpen aan wijzigingen zonder voorafgaande kennisgeving.
 PL: Uwaga: Specyfikacja techniczna może zostać zmieniona bez powiadomienia.
 FR: Remarque: La spécification technique peut être modifiée sans notification préalable.
 IT: Osservazione: Le specifiche tecniche sono soggette a modifiche senza preavviso.
 RO: Observație: Specificația tehnică se poate modifica fără a notifica prealabilă.
 GR: Σημείωση: Οι τεχνικές προδιαγραφές μπορούν να αλλάξουν χωρίς προειδοποίηση.
 HR: Napomena: Tehničke specifikacije podložne su promjenama bez prethodne obavijesti.
 CZ: Poznámka: Technická specifikace se může změnit bez předchozího upozornění.
 HU: Megjegyzés: A műszaki adatok előzetes értesítés nélkül változhatnak.
 UA: Зауваження: Технічні характеристики можуть змінюватися без попереднього повідомлення.
 EE: Märkus: Tehnilisi andmeid võidakse muuta ilma eelneva teavitamiseta.
 LV: Piezīme: Tehniskās specifikācijas var tikt mainītas bez iepriekšēja brīdinājuma.
 LT: Pastaba: Techninė specifikacija gali būti keičiama be išankstinio įspėjimo.
 PT: Observação: As especificações técnicas estão sujeitas a alterações sem notificação prévia.
 ES: Observación: Las especificaciones técnicas están sujetas a cambios sin previo aviso.
 SK: Poznámka: Technické špecifikácie podliehajú zmenám bez predchádzajúceho oznámenia.
 DK: Bemærkning: Tekniske specifikationer kan ændres uden forudgående varsel.
 FI: Huomautus: Teknisiä tietoja voidaan muuttaa ilman ennakoilmoitusta.
 NO: Merknad: Teknisk spesifikasjon kan endres uten forhåndsvarsel.
 SI: Opomba: Tehnične specifikacije se lahko spremenijo brez predhodnega obvestila.
 SE: Anmärkning: Tekniska specifikationer kan ändras utan föregående meddelande.
 BG: Забележка: Техническите спецификации подлежат на промяна без предварително уведомление.
 RU: Примечание. Технические характеристики могут быть изменены без предварительного уведомления.



Dear Customer,

Thank you for purchasing this Hendi appliance. Read this user manual carefully, paying particular attention to the safety regulations outlined below, before installing and using this appliance for the first time.

Safety instructions

- This appliance is intended for commercial and professional use only.
- Only use the appliance for the intended purpose it was designed for as described in this manual.
- The manufacturer is not liable for any damage caused by incorrect operation and improper use.
- Keep the appliance and electrical plug/connections away from water and other liquids. In the event the appliance falls into water, immediately remove the connections from the mains. Do not use the appliance until it has been checked by a certified technician. Failure to follow these instructions will cause life threatening risks.
- Never attempt to open the housing of the appliance by yourself.
- Do not insert objects into the housing of the appliance.
- Do not touch the plug/electrical connections with wet or damp hands.
-  **DANGER! RISK OF ELECTRIC SHOCK!** Do not attempt to repair the appliance by yourself. Do not immerse the electrical parts of the appliance in water or other liquids. Never hold the appliance under running water.
- **Never use a damaged appliance!** When it's damaged, disconnect the appliance from the socket and contact the retailer.
- Regularly check the electrical connections and cord for any damage. When damaged it must be replaced by a service agent or similarly qualified person in order to avoid danger or injury.
- Make sure the cord does not come in contact with sharp or hot objects and keep it away from open fire. Never pull the power cord to unplug it from the socket, always pull the plug instead.
- **WARNING!** When positioning the appliance, ensure the supply cord is not trapped or damaged.
- **CAUTION!** Securely route the power cord if necessary in order to prevent unintentional pulling, contact with the heating surface or cause a trip hazard.
- Never leave the appliance unattended during use.
- **WARNING!** As long as the plug is in the socket the appliance is connected to the power source.
- Turn off the appliance before disconnecting from the mains.
- Connect the power plug to an easily accessible electrical socket so that in case of emergency the appliance can be unplugged immediately.
- Never carry the appliance by the cord.
- Do not use any extra devices that are not supplied together with the appliance.
- Only connect the appliance to an electrical outlet with the voltage and frequency mentioned on the appliance label.
- Never use accessories other than those recommended by the manufacturer. Failure to do so could pose a safety risk to the user and could damage the appliance. Only use original parts and accessories.

- This appliance should not be operated by persons with reduced physical, sensory or mental capabilities, or persons that have a lack of experience and knowledge.
- This appliance should, under any circumstances, not be used by children.
- Keep the appliance and its electrical connections out of reach of children.
- **WARNING!** ALWAYS switch off the appliance before cleaning, maintenance or storage.
- This appliance should be operated by trained personnel in kitchen of the restaurant, canteens or bar staff, etc.
- Do not place the appliance on a heating object (gasoline, electric, charcoal cooker, etc.).
- Do not cover the appliance in operation and keep the appliance away from any hot surfaces and open flames. Always operate the appliance on a horizontal, stable, clean, heat-resistant and dry surface.
- Allow at least 30 cm spacing around the appliance for ventilation purpose during use.
- Any repairs shall be carried out only by persons trained or recommended by the manufacturer.

Special safety instructions

- Use the product in a well-ventilated area, the burning of wood chips/dust, dried herbs, cooking spices, and/or tea leaves may result in the emission of combustion by-products which is not good to health for long period of exposure.
- Always empty ash when igniting material into a non-flammable receptacle.
- Exercise extreme care when igniting the wood chips in the burn chamber of the product; improper ignition of flammable materials may result in explosion or fire hazard. Do not overturn the product during operation.
- Always use a match or lighter to ignite the materials in the burning chamber of the product. DO NOT use a kitchen torch or other heat device as the excessive heat may damage the product.
- Do not point the product at any person or flammable object.
- Do not block the exit or bend the hose when in use to avoid damage to the hose.
- **CAUTION!** Never switch ON the product without the metal barrel or mesh filter put in place properly.
- Never disassembly of any parts of the product other than the front barrel for cleaning purpose.
- Avoid using the product in areas where smoke may activate smoke alarms, smoke detector or fire suppression systems.
- If the charging cable is damaged, it must be scrapped.

Battery Safety Instructions

- **DANGER OF EXPLOSION!** Do not expose batteries or appliance to extreme temperatures such as from direct sunlight or fire. Do not place the product on a heating source.
- The batteries must be removed from the appliance before it is scrapped. Do not remove the build-in battery yourself! Bring the appliance to a qualified professional.
- The batteries has to be disposed of safely.
- Remove the charging cable from the appliance as soon as Li-ion battery is fully charged. Do not leave the appliance plugged in for an extended amount of time.
- Only charge this appliance with extra low voltage, corresponding to the marking on the appliance.



- Only use the supplied charging cable and power brick to recharge the battery.
- Recharge the build-in Li-ion battery within 6 months again to protect the life cycle of battery when you are not going to be using the product for a long period of time.

Intended use

- The appliance is designed solely for infusing smoke to prepared dishes, such as; meat, vegetables, fish, sauces, drinks, etc. Any other use may lead to damage of the appliance or personal injury.
- Operating the appliance for any other purpose shall be deemed a misuse of the device. The user shall be solely liable for improper use of the device.

Main parts of the product

(Fig.1 on page 3)

1. Burn Chamber
2. Soft extension hose
3. Front barrel
4. Host
5. USB Charging port
6. Indicator light
 - Red flashing: Smoking mode
 - Red breathing: Low battery and charging mode
 - Green flashing: Charging complete
7. Vacuum adapter port [not available for this model]
8. On/Speed/Off button: On(low) -> Normal -> Fast -> Off
9. Micro-USB Charging cable

Preparation before use

- Remove all protective packaging and wrapping.
- Check to make sure the appliance is undamaged and with all accessories. In case of incomplete delivery and damages. Please contact supplier immediately. Do not use the appliance.
- Make sure the appliance is completely dry.
- Charge the appliance until build-in lithium battery is fully charged.
- Ensure that there is sufficient ventilation in the surroundings.
- Install the burning chamber, soft extension hose and front barrel before use.
- Keep the packaging if you intend to store your appliance in the future.

Operating instructions

- Use the tweezer (included) to put into or take out mesh filter (3pcs included) from the burning chamber. The bulge of the mesh filter should be upwards.
- Put wood chips (not included) into the burning chamber. Note: Do not overfill the burning chamber. The wood chips should just cover the inside mesh filter area with a thin layer.
- Press On/Speed/Off button once to activate smoking mode. Red is flashing.
- Use a lighter or chefs torch (not included) to apply a small flame to the top surface of the wood chips. Move the flame around so as to ignite the entire exposed surface. For best results, make sure the burning area is evenly distributed or centered.

NOTE: Dry wood chips are available in grocery stores and hardware stores.

WARNING! DO NOT use a kitchen torch or butane torch style lighter.

- Once the smoke comes out of the hose, place the hose near the food and cover with plastic or something similar. This is to prevent that the smoke escapes. For the best result use the professional dome.
- Keep adding smoke to the container or dome until a dense smoke is created.
- Remove the hose but keep the smoke trapped for a couple more minutes.
- The burning chamber is hot after use, allow the smoking gun to cool down before cleaning and storage.

NOTE: The smoking gun will turn off automatically after 5 minutes when no buttons have been pushed.

WARNING! The burning chamber and the barrel are very hot during and after use. Do not touch!

Warranty

Any defect affecting the functionality of the appliance which becomes apparent within one year after purchase will be repaired by free repair or replacement provided the appliance has been used and maintained in accordance with the instructions and has not been abused or misused in any way. Your statutory rights are not affected. If the appliance is claimed under warranty, state where and when it was purchased and include proof of purchase (e.g. receipt).

In line with our policy of continuous product development we reserve the right to change the product, packaging and documentation specifications without notice.

Discarding & Environment

When decommissioning the appliance, the product must not be disposed of with other household waste. Instead, it is your responsibility to dispose of your waste equipment by handing it over to a designated collection point. Failure to follow this rule may be penalized in accordance with applicable regulations on waste disposal. The separate collection and recycling of your waste equipment at the time of disposal will help conserve natural resources and ensure that it is recycled in a manner that protects human health and the environment.

For more information about where you can drop off your waste for recycling, please contact your local waste collection company. The manufacturers and importers do not take responsibility for recycling, treatment and ecological disposal, either directly or through a public system.

DEUTSCH

Sehr geehrter Kunde,

Vielen Dank, dass Sie dieses HENDI Gerät gekauft haben. Lesen Sie dieses Benutzerhandbuch sorgfältig durch und achten Sie dabei besonders auf die unten aufgeführten Sicherheitsvorschriften, bevor Sie dieses Gerät zum ersten Mal installieren und verwenden.

Sicherheitshinweise

- Dieses Gerät ist nur für den gewerblichen und professionellen Gebrauch bestimmt.



- Verwenden Sie das Gerät nur für den vorgesehenen Zweck, wie in diesem Handbuch beschrieben.
- Der Hersteller haftet nicht für Schäden, die durch unsachgemäßen Betrieb und unsachgemäßen Gebrauch verursacht werden.
- Halten Sie das Gerät und die elektrischen Stecker/Anschlüsse von Wasser und anderen Flüssigkeiten fern. Falls das Gerät ins Wasser fällt, entfernen Sie sofort die Anschlüsse vom Netz. Verwenden Sie das Gerät erst, wenn es von einem zertifizierten Techniker überprüft wurde. Die Nichtbeachtung dieser Anweisungen führt zu lebensbedrohlichen Risiken.
- Versuchen Sie niemals, das Gehäuse des Geräts selbst zu öffnen.
- Führen Sie keine Gegenstände in das Gehäuse des Geräts ein.
- Berühren Sie den Stecker/die elektrischen Anschlüsse nicht mit nassen oder feuchten Händen.
-  **GEFAHR! STROMSCHLAFGEFAHR!** Versuchen Sie nicht, das Gerät selbst zu reparieren. Tauchen Sie die elektrischen Teile des Geräts nicht in Wasser oder andere Flüssigkeiten. Halten Sie das Gerät niemals unter fließendes Wasser.
- **Verwenden Sie niemals ein beschädigtes Gerät!** Wenn das Gerät beschädigt ist, trennen Sie es von der Steckdose und wenden Sie sich an den Händler.
- Überprüfen Sie regelmäßig die elektrischen Anschlüsse und das Kabel auf Schäden. Wenn sie beschädigt ist, muss sie durch einen Kundendienstmitarbeiter oder eine ähnlich qualifizierte Person ersetzt werden, um Gefahren oder Verletzungen zu vermeiden.
- Stellen Sie sicher, dass das Kabel nicht mit scharfen oder heißen Gegenständen in Berührung kommt und halten Sie es von offenen Bränden fern. Ziehen Sie niemals das Netzkabel, um es aus der Steckdose zu ziehen, sondern ziehen Sie immer den Stecker.
- **WARNUNG!** Stellen Sie beim Positionieren des Geräts sicher, dass das Netzkabel nicht eingeklemmt oder beschädigt ist.
- **VORSICHT!** Verlegen Sie das Netzkabel bei Bedarf sicher, um unbeabsichtigtes Ziehen, Kontakt mit der Heizfläche oder Stolpergefahr zu vermeiden.
- Lassen Sie das Gerät während des Gebrauchs niemals unbeaufsichtigt.
- **WARNUNG!** Solange sich der Stecker in der Steckdose befindet, ist das Gerät an die Stromquelle angeschlossen.
- Schalten Sie das Gerät aus, bevor Sie es vom Stromnetz trennen.
- Schließen Sie den Netzstecker an eine leicht zugängliche Steckdose an, damit das Gerät im Notfall sofort ausgesteckt werden kann.
- Tragen Sie das Gerät niemals am Kabel.
- Verwenden Sie keine zusätzlichen Geräte, die nicht mit dem Gerät geliefert werden.
- Schließen Sie das Gerät nur mit der auf dem Geräteetikett angegebenen Spannung und Frequenz an eine Steckdose an.
- Verwenden Sie niemals anderes als das vom Hersteller empfohlene Zubehör. Andernfalls kann ein Sicherheitsrisiko für den Benutzer bestehen und das Gerät beschädigt werden. Nur Originalteile und Zubehör verwenden.

- Dieses Gerät darf nicht von Personen mit eingeschränkten physischen, sensorischen oder geistigen Fähigkeiten oder Personen mit mangelnder Erfahrung und mangelndem Wissen betrieben werden.
- Dieses Gerät darf unter keinen Umständen von Kindern benutzt werden.
- Bewahren Sie das Gerät und seine elektrischen Anschlüsse für Kinder unzugänglich auf.
- **WARNUNG!** Schalten Sie das Gerät STETS vor der Reinigung, Wartung oder Lagerung aus.
- Dieses Gerät sollte von geschultem Personal in der Küche des Restaurants, Kantinen oder Barpersonal usw. bedient werden.
- Stellen Sie das Gerät nicht auf ein Heizobjekt (Benzin, Elektro, Holzkohle usw.).
- Decken Sie das Gerät nicht im Betrieb ab und halten Sie es von heißen Oberflächen und offenen Flammen fern. Betreiben Sie das Gerät immer auf einer horizontalen, stabilen, sauberen, hitzebeständigen und trockenen Oberfläche.
- Lassen Sie während des Gebrauchs mindestens 30 cm Abstand um das Gerät herum, um es zu belüften.
- Reparaturen dürfen nur von Personen durchgeführt werden, die vom Hersteller geschult oder empfohlen wurden.

Spezielle Sicherheitshinweise

- Beim Verbrennen von Holzschnitzeln, Holzspänen, trockenen Kräutern, Gewürzen und/oder Teeblättern können die Verbrennungsnebenprodukte entstehen, die beim langen Einatmen einen negativen Einfluss auf die Gesundheit haben können. Verwenden Sie deshalb das Gerät in einem gut belüfteten Raum.
- Achten Sie darauf, dass man die Asche immer in einen nicht brennbaren Behälter werfen muss.
- Seien Sie besonders vorsichtig, wenn Sie die Holzschnitzel in der Brennkammer zünden. Die unsachgemäße Zündung von leichtbrennbaren Materialien kann zur Explosion oder zum Brand führen. Drehen Sie nicht das Gerät während des Betriebs.
- Verwenden Sie immer Streichhölzer oder ein Feuerzeug, um ein brennbares Material in der Brennkammer zu zünden. Verwenden Sie NIE zu diesem Zweck einen Küchenbrenner oder andere Heizgeräte: eine zu hohe Temperatur kann das Lebensmittel beschädigen.
- Richten Sie nicht das Gerät auf die Menschen oder leichtbrennbare Gegenstände.
- Um die Beschädigungen des Schlauchs zu vermeiden, biegen und blockieren Sie nicht seinen Auslass.
- **ACHTUNG!** Schalten Sie nie das Gerät ein, wenn der Metalllauf und das Filternetz nicht richtig montiert wurden.
- Demontieren Sie ausschließlich den vorderen Lauf zu Reinigungszwecken. Entfernen Sie keine anderen Elemente des Geräts.
- Verwenden Sie das Gerät nicht in den Räumen, in denen der Rauch einen Feueralarm, Rauchsensoren oder andere Feuerlöschsysteme aktivieren kann.
- Wenn das Ladekabel beschädigt ist, muss es entsorgt werden.

Spezielle Hinweise in Bezug auf die Batterien

- **EXPLOSIONSGEFAHR!** Setzen Sie den Akku oder das Gerät keinen extremen Temperaturen aus, z. B. durch direk-



te Sonneneinstrahlung oder Feuer. Legen Sie das Produkt nicht auf eine Hitzequelle.

- Der Akku muss aus dem Gerät entfernt werden, bevor es entsorgt wird. Entfernen Sie den eingebauten Akku nicht selbst! Bringen Sie das Gerät zu einem qualifizierten Fachmann.
- Der Akku muss sicher entsorgt werden.
- Entfernen Sie das Ladekabel aus dem Gerät, sobald der Li-Ionen-Akku vollständig geladen ist. Lassen Sie das Gerät nicht über einen längeren Zeitraum am Netz.
- Laden Sie dieses Gerät nur mit Schutzkleinspannung entsprechend der Kennzeichnung auf dem Gerät.
- Verwenden Sie zum Aufladen des Akkus nur das mitgelieferte Ladekabel und Netzteil.
- Laden Sie den eingebauten Li-Ionen-Akku innerhalb von 6 Monaten wieder auf, um die Lebensdauer des Akkus zu schützen, wenn Sie das Produkt über einen längeren Zeitraum nicht verwenden.

Verwendungszweck

- Das Gerät ist ausschließlich zum Räuchern von zubereiteten Speisen, wie z. B. Fleisch, Gemüse, Fisch, Soßen, Getränken usw. bestimmt. Jede andere Verwendung kann zu Schäden am Gerät oder Verletzungen führen.
- Der Betrieb des Geräts für andere Zwecke gilt als Missbrauch des Geräts. Der Benutzer haftet allein für die unsachgemäße Verwendung des Geräts.

Hauptteile des Produkts

(Abb.1 auf Seite 3)

1. Brennkammer
2. Weicher Verlängerungsschlauch
3. Vorderes Rohr
4. Halterung
5. USB-Ladeanschluss
6. Anzeigeleuchte
 - Rot blinkend: Rauchmodus
 - Rotes Atmen: Niedriger Akkustand und Lademodus
 - Grün blinkend: Ladevorgang abgeschlossen
7. Vakuumadapteranschluss (nicht verfügbar für dieses Modell)
8. Taste Ein/Drehzahl/Aus: Ein(niedrig) -> Normal -> Schnell -> Aus
9. Micro-USB-Ladekabel

Vorbereitung vor Verwendung

- Entfernen Sie alle Schutzverpackungen und -verpackungen.
- Vergewissern Sie sich, dass das Gerät unbeschädigt ist und mit allen Zubehörteilen ausgestattet ist. Bei unvollständiger Lieferung und Schäden. Bitte wenden Sie sich sofort an den Lieferanten. Verwenden Sie das Gerät nicht.
- Stellen Sie sicher, dass das Gerät vollständig trocken ist.
- Laden Sie das Gerät, bis der eingebaute Lithium-Akku vollständig geladen ist.
- Sorgen Sie für eine ausreichende Belüftung der Umgebung.
- Installieren Sie die Brennkammer, den weichen Verlängerungsschlauch und das vordere Rohr vor dem Gebrauch.
- Bewahren Sie die Verpackung auf, wenn Sie Ihr Gerät in Zukunft lagern möchten.

Bedienungsanleitung

- Verwenden Sie die Pinzette (im Lieferumfang enthalten), um den Maschenfilter (3 Stück im Lieferumfang enthalten) in die Brennkammer einzusetzen oder herauszunehmen. Die Ausbuchtung des Gewebefilters sollte nach oben zeigen.
- Geben Sie Holzspäne (nicht im Lieferumfang enthalten) in die Brennkammer. Hinweis: Überfüllen Sie die Brennkammer nicht. Die Holzspäne sollten den inneren Maschenfilterbereich gerade mit einer dünnen Schicht bedecken.
- Drücken Sie die Taste Ein/Drehzahl/Aus einmal, um den Rauchmodus zu aktivieren. Die Anzeigeleuchte blinkt rot.
- Verwenden Sie ein Feuerzeug oder eine Kochfackel (nicht im Lieferumfang enthalten), um eine kleine Flamme auf der Oberseite der Holzspäne zu erzeugen. Bewegen Sie das Gerät so, dass das Feuer die exponierte Oberfläche umfasst. Um die besten Ergebnisse zu erhalten, prüfen Sie, ob die Brennzonen gleichmäßig verteilt oder zentriert ist.
HINWEIS: Trockene Holzspäne können in Lebensmittel- und Metallgeschäften erworben werden.
- **WARNUNG!** Verwenden Sie NIE zu diesem Zweck einen Küchen- oder Butanbrenner.
- Sobald der Rauch aus dem Schlauch kommt, legen Sie den Schlauch in die Nähe des Lebensmittels und decken Sie ihn mit Plastik oder etwas Ähnlichem ab. Dies soll verhindern, dass der Rauch entweicht. Für ein optimales Ergebnis verwenden Sie die professionelle Kuppel.
- Leiten Sie weiter Rauch in den Behälter oder die Kuppel, bis ein dichter Rauch entsteht.
- Entfernen Sie den Schlauch, aber halten Sie den Rauch noch ein paar Minuten eingeschlossen.
- Die Brennkammer ist nach dem Gebrauch heiß, lassen Sie die Räucherpistole vor der Reinigung und Lagerung abkühlen.
HINWEIS: Die Räucherpistole schaltet sich nach 5 Minuten automatisch ab, wenn keine Tasten gedrückt wurden.
- **WARNUNG!** Die Brennkammer und das Rohr sind während und nach dem Gebrauch sehr heiß. Nicht berühren!

Garantie

Defekte, die die Funktionsfähigkeit des Geräts beeinträchtigen und innerhalb eines Jahres nach dem Kauf sichtbar werden, werden durch kostenlose Reparatur oder Ersatz repariert, sofern das Gerät gemäß den Anweisungen verwendet und gewartet wurde und in keiner Weise missbraucht oder missbraucht wurde. Ihre gesetzlichen Rechte bleiben unberührt. Wenn das Gerät im Rahmen der Garantie beansprucht wird, geben Sie an, wo und wann es gekauft wurde, und legen Sie einen Kaufbeleg (z. B. Beleg) bei.

Im Einklang mit unserer Richtlinie der kontinuierlichen Produktentwicklung behalten wir uns das Recht vor, die Produkt-, Verpackungs- und Dokumentationsspezifikationen ohne Vorankündigung zu ändern.

Entsorgung und Umwelt

Bei der Außerbetriebnahme des Geräts darf das Produkt nicht mit anderem Hausmüll entsorgt werden. Stattdessen liegt es in Ihrer Verantwortung, Ihre Abfallausrüstung zu entsorgen, indem Sie sie an eine dafür vorgesehene Sammelstelle übergeben. Die Nichteinhaltung dieser Regel kann gemäß den geltenden Vorschriften zur Abfallentsorgung bestraft werden. Die separate Sammlung und Wiederverwertung Ihrer Abfall-



ausrüstung zum Zeitpunkt der Entsorgung trägt zum Schutz natürlicher Ressourcen bei und stellt sicher, dass sie auf eine Weise recycelt wird, die die menschliche Gesundheit und die Umwelt schützt.

Für weitere Informationen darüber, wo Sie Ihren Abfall zum Recycling abgeben können, wenden Sie sich bitte an Ihr örtliches Abfallsammelunternehmen. Die Hersteller und Importeure übernehmen weder direkt noch über ein öffentliches System die Verantwortung für Recycling, Aufbereitung und ökologische Entsorgung.

NEDERLANDS

Geachte klant,

Bedankt voor de aankoop van dit Hendi-apparaat. Lees deze gebruikershandleiding zorgvuldig door en let vooral op de hieronder beschreven veiligheidsvoorschriften voordat u dit apparaat voor het eerst installeert en gebruikt.

Veiligheidsinstructies

- Dit apparaat is uitsluitend bedoeld voor commercieel en professioneel gebruik.
- Gebruik het apparaat alleen voor het beoogde doel waarvoor het is ontworpen, zoals beschreven in deze handleiding.
- De fabrikant is niet aansprakelijk voor schade veroorzaakt door onjuiste bediening en onjuist gebruik.
- Houd het apparaat en de elektrische stekker/aansluitingen uit de buurt van water en andere vloeistoffen. Als het apparaat in water valt, verwijder dan onmiddellijk de aansluitingen uit het stopcontact. Gebruik het apparaat niet voordat het is gecontroleerd door een gecertificeerde technicus. Het niet opvolgen van deze instructies leidt tot levensbedreigende risico's.
- Probeer nooit de behuizing van het apparaat zelf te openen.
- Steek geen voorwerpen in de behuizing van het apparaat.
- Raak de stekker/elektrische aansluitingen niet aan met natte of vochtige handen.
-  **GEVAAR! RISICO OP ELEKTRISCHE SCHOKKEN!** Probeer het apparaat niet zelf te repareren. Dompel de elektrische onderdelen van het apparaat niet onder in water of andere vloeistoffen. Houd het apparaat nooit onder stromend water.
- **Gebruik nooit een beschadigd apparaat!** Als het apparaat beschadigd is, haalt u de stekker uit het stopcontact en neemt u contact op met de dealer.
- Controleer de elektrische aansluitingen en het snoer regelmatig op schade. Als het beschadigd is, moet het worden vervangen door een servicemonteur of een gelijkwaardig gekwalificeerd persoon om gevaar of letsel te voorkomen.
- Zorg ervoor dat het snoer niet in contact komt met scherpe of hete voorwerpen en houd het uit de buurt van open vuur. Trek nooit aan het netsnoer om het uit het stopcontact te halen, trek altijd aan de stekker.
- **WAARSCHUWING!** Zorg er bij het plaatsen van het apparaat voor dat het netsnoer niet klem zit of beschadigd is.
- **VOORZICHTIGHEID!** Leid het netsnoer indien nodig stevig om onbedoeld trekken, contact met het verwarmingsoppervlak of struikelgevaar te voorkomen.
- Laat het apparaat nooit onbeheerd achter tijdens gebruik.
- **WAARSCHUWING!** Zolang de stekker in het stopcontact zit,

is het apparaat aangesloten op de stroombron.

- Schakel het apparaat uit voordat u de stekker uit het stopcontact haalt.
- Sluit de stekker aan op een gemakkelijk toegankelijk stopcontact, zodat het apparaat in geval van nood onmiddellijk kan worden losgekoppeld.
- Draag het apparaat nooit aan het snoer.
- Gebruik geen extra apparaten die niet bij het apparaat worden geleverd.
- Sluit het apparaat alleen aan op een stopcontact met de spanning en frequentie die op het label van het apparaat staan vermeld.
- Gebruik nooit andere accessoires dan de accessoires die door de fabrikant worden aanbevolen. Als u dit niet doet, kan dit een veiligheidsrisico vormen voor de gebruiker en het apparaat beschadigen. Gebruik alleen originele onderdelen en accessoires.
- Dit apparaat mag niet worden gebruikt door personen met beperkte fysieke, zintuiglijke of mentale capaciteiten of personen met een gebrek aan ervaring en kennis.
- Dit apparaat mag in geen geval door kinderen worden gebruikt.
- Houd het apparaat en de elektrische aansluitingen buiten het bereik van kinderen.
- **WAARSCHUWING!** Schakel het apparaat ALTIJD uit voordat u het reinigt, onderhoud of opslaat.
- Dit apparaat moet worden bediend door getraind personeel in de keuken van het restaurant, kantines of barpersoneel, enz.
- Plaats het apparaat niet op een verwarmingsobject (benzine, elektrisch, houtskoolfornuis, enz.).
- Dek het apparaat niet af en houd het uit de buurt van hete oppervlakken en open vuur. Gebruik het apparaat altijd op een horizontaal, stabiel, schoon, hittebestendig en droog oppervlak.
- Houd tijdens gebruik een afstand van ten minste 30 cm rondom het apparaat aan voor ventilatiedoelinden.
- Reparaties mogen alleen worden uitgevoerd door personen die zijn opgeleid of aanbevolen door de fabrikant.

Speciale veiligheidsinstructies

- Gebruik het product in een goed geventileerde ruimte. Het verbranden van houtsnippers /stof, gedroogde kruiden, kookkruiden, en/of theebladeren kan leiden tot de uitstoot van verbrandingsbijproducten en langdurige blootstelling hieraan is niet goed voor de gezondheid.
- Verwijder as altijd voordat u materialen verbrandt en gooi as weg in een niet-brandbare afvalbak.
- Wees uiterst voorzichtig bij het aansteken van houtsnippers in de verbrandingskamer van het product; onjuist aansteken van brandbare materialen kan leiden tot een explosie of brandgevaar. Draai het product niet om tijdens gebruik.
- Gebruik altijd een lucifer of aansteker om materialen in de verbrandingskamer aan te steken. Gebruik GEEN keukenbrander of ander verwarmingsapparaat omdat extreme warmte het product kan beschadigen.
- Richt het product nooit op personen of brandbare voorwerpen.
- Blokkeer de uitgang niet en buig de slang niet tijdens gebruik om schade aan de slang te voorkomen.
- **LET OP!** Schakel het product nooit IN als de metalen huls of



de filterzeef niet goed op zijn plaats zit.

- Demonteer geen van de onderdelen van het product, behalve de voorkant van de huls voor reinigingsdoeleinden.
- Gebruik het product niet in ruimtes waar de rook een rookalarm, rookmelder of brandblussysteem kan activeren.
- Als de oplaadkabel beschadigd is, moet u deze weggoien.

Veiligheidsinstructies batterij

- **ONTPLOFFINGSGEVAAR!** Stel batterijen of apparatuur niet bloot aan extreme temperaturen, zoals direct zonlicht of brand. Plaats het product niet op een warmtebron.
- U moet de batterijen uit de apparatuur halen voordat u deze weggooit. Verwijder de ingebouwde accu niet zelf! Breng de apparatuur naar een erkende professional.
- De batterijen dienen veilig te worden verwijderd.
- Verwijder de oplaadkabel van de apparatuur zodra de Li-ion-accu volledig is opgeladen. Laat de apparatuur niet lange tijd in het stopcontact zitten.
- Laad dit toestel alleen op met extra lage spanning, overeenkomstig de markering op het toestel.
- Gebruik alleen de bijgeleverde oplaadkabel en voedingsadapter om de batterij op te laden.
- Herlaad de ingebouwde Li-ion-batterij binnen 6 maanden om de levenscyclus van de batterij te beschermen als u het product lange tijd niet gebruikt.

Beoogd gebruik

- Het apparaat is uitsluitend bedoeld voor het toevoegen van rook aan bereide gerechten, zoals vlees, groenten, vis, sauzen, dranken, enz. Elk ander gebruik kan leiden tot schade aan het apparaat of persoonlijk letsel.
- Gebruik van het apparaat voor enig ander doel wordt beschouwd als misbruik van het apparaat. De gebruiker is als enige aansprakelijk voor onjuist gebruik van het apparaat.

Belangrijkste onderdelen van het product

(Afb. 1 op pagina 3)

1. Brandkamer
2. Zachte verlengslang
3. Uitlaat
4. Host
5. USB-oplaadpoort
6. De indicatielampjes
 - Rood knipperend: Rookmodus
 - Rood pulserend: Batterij bijna leeg en oplaadmodus
 - Groen knipperend: Opladen voltooid
7. Afzuigeradapterpoort (niet beschikbaar voor dit model)
8. Aan-/Snelheid-/Uit-knop: Aan (laag) -> Normaal -> Snel -> Uit
9. Micro-USB oplaadkabel

Vorbereiding voor gebruik

- Verwijder alle beschermende verpakkingen en wikkels.
- Controleer of het apparaat onbeschadigd is en alle accessoires bevat. In geval van onvolledige levering en schade. Neem onmiddellijk contact op met de leverancier. Gebruik het apparaat niet.
- Zorg ervoor dat het apparaat volledig droog is.
- Laad het apparaat op totdat de ingebouwde lithiumbatterij volledig is opgeladen.
- Zorg voor voldoende ventilatie in de omgeving.

- Installeer de brandkamer, de zachte verlengslang en de uitlaat vóór gebruik.
- Bewaar de verpakking als u van plan bent uw apparaat in de toekomst op te bergen.

Bedieningsinstructies

- Gebruik het pincet (inbegrepen) om het gasfilter (3 stuks inbegrepen) in de brandkamer te steken of eruit te halen. De bolling van het gasfilter moet naar boven gericht zijn.
- Doe houtsnippers (niet meegeleverd) in de brandkamer. Opmerking: Vul de brandkamer niet te vol. De houtsnippers moeten de binnenzijde van het filter net bedekken met een dun laagje.
- Druk eenmaal op de Aan-/Snelheid-/Uit-knop om de rookmodus te activeren. Rood knippert.
- Gebruik een aansteker of een fakkel (niet meegeleverd) om een kleine vlam aan te brengen op de bovenkant van de houtsnippers.

Verplaats de vlam om het hele blootgestelde oppervlak aan te steken. Zorg er voor de beste resultaten voor dat het brandende gebied gelijkmatig verdeeld of gecentreerd is.

OPMERKING: Droge houtsnippers zijn verkrijgbaar in supermarkten en bouwmarkten.

WAARSCHUWING! Gebruik GEEN keukenbrander, butaanbrander of andersoortige brander.

- Zodra de rook uit de slang komt, legt u de slang in de buurt van het voedsel en bedekt u hem met plastic of iets dergelijks. Dit is om te voorkomen dat de rook ontsnapt. Voor het beste resultaat gebruikt u de professionele cloche.
- Blijf rook toevoegen aan de container of cloche tot een dichte rook ontstaat.
- Verwijder de slang, maar houd de rook nog een paar minuten vast.
- De brandkamer is heet na gebruik, laat het rookpistool afkoelen voor u het schoonmaakt en opbergt.

OPMERKING: Het rookpistool wordt na 5 minuten automatisch uitgeschakeld als er geen knoppen zijn ingedrukt.

WAARSCHUWING! De brandkamer en de uitlaat zijn zeer heet tijdens en na gebruik. Niet aanraken!

Garantie

Elk defect dat de functionaliteit van het apparaat beïnvloedt en dat binnen een jaar na aankoop aan het licht komt, wordt gerepareerd door gratis reparatie of vervanging, mits het apparaat is gebruikt en onderhouden volgens de instructies en op geen enkele manier is misbruikt of verkeerd gebruikt. Uw wettelijke rechten worden niet aangetast. Als het apparaat onder garantie wordt geclaimd, vermeld dan waar en wanneer het is gekocht en voeg een aankoopbewijs (bijv. ontvangstbewijs) toe.

In overeenstemming met ons beleid van continue productontwikkeling behouden we ons het recht voor om de product-, verpakings- en documentatiespecificaties zonder voorafgaande kennisgeving te wijzigen.

Afvoeren en milieu

Bij het buiten gebruik stellen van het apparaat mag het product niet worden afgevoerd met ander huishoudelijk afval. In plaats daarvan is het uw verantwoordelijkheid om uw afvalapparatuur weg te gooien door het over te dragen aan een aangewezen inzamelpunt. Het niet naleven van deze regel kan



worden bestraft in overeenstemming met de toepasselijke regelgeving inzake afvalverwijdering. Met gescheiden inzamelen en recyclen van uw afvalapparatuur op het moment van verwijdering helpt natuurlijke hulpbronnen te behouden en ervoor te zorgen dat het wordt gerecycled op een manier die de menselijke gezondheid en het milieu beschermt.

Neem voor meer informatie over waar u uw afval kunt afgeven voor recycling contact op met uw lokale afvalinzamelingsbedrijf. De fabrikanten en importeurs nemen geen verantwoordelijkheid voor recycling, behandeling en ecologische verwijdering, hetzij rechtstreeks, hetzij via een openbaar systeem.

POLSKI

Szanowny Kliencie,

Dziękujemy za zakup tego urządzenia Hendi. Przed zainstalowaniem i pierwszym użyciem urządzenia należy uważnie przeczytać niniejszą instrukcję obsługi, zwracając szczególną uwagę na opisane poniżej przepisy bezpieczeństwa.

Instrukcje dotyczące bezpieczeństwa

- Urządzenie jest przeznaczone wyłącznie do użytku komercyjnego i profesjonalnego.
- Urządzenie należy użytkować wyłącznie zgodnie z jego przeznaczeniem, zgodnie z opisem w niniejszej instrukcji.
- Producent nie ponosi odpowiedzialności za jakiegokolwiek uszkodzenia spowodowane nieprawidłową eksploatacją i niewłaściwym użytkowaniem.
- Urządzenie oraz wtyczkę/połączenia elektryczne należy przechowywać z dala od wody i innych płynów. Jeśli urządzenie wpadnie do wody, należy natychmiast odłączyć je od zasilania. Nie używać urządzenia, dopóki nie zostanie sprawdzone przez certyfikowanego technika. Niezastosowanie się do tych instrukcji będzie stanowić zagrożenie dla życia.
- Nigdy nie należy samodzielnie otwierać obudowy urządzenia.
- Nie wkładać żadnych przedmiotów do obudowy urządzenia.
- Nie dotykaj wtyczki/połączeń elektrycznych mokrymi lub wilgotnymi rękami.
-  **NIEBEZPIECZEŃSTWO! RYZYKO PORAŻENIA PRĄDEM!** Nie podejmować samodzielnych prób naprawy urządzenia. Nie zanurzać elektrycznych części urządzenia w wodzie ani innych płynach. Nigdy nie trzymać urządzenia pod bieżącą wodą.
- **Nigdy nie używać uszkodzonego urządzenia!** Jeśli urządzenie jest uszkodzone, należy odłączyć je od gniazdka i skontaktować się ze sprzedawcą.
- Regularnie sprawdzać połączenia elektryczne i przewód pod kątem uszkodzeń. W przypadku uszkodzenia musi zostać wymieniony przez serwisanta lub osobę o podobnych kwalifikacjach, aby uniknąć niebezpieczeństwa lub obrażeń ciała.
- Upewnić się, że przewód nie styka się z ostrymi lub gorącymi przedmiotami i trzymać go z dala od otwartego ognia. Nigdy nie ciągnąć za przewód zasilający, aby odłączyć go od gniazdka. Zamiast tego zawsze wyciągać wtyczkę.
- **OSTRZEŻENIE!** Podczas ustawiania urządzenia należy upewnić się, że przewód zasilający nie jest uwieczony ani uszkodzony.
- **UWAGA!** W razie potrzeby należy bezpiecznie poprowadzić

przewód zasilający, aby zapobiec przypadkowemu pociągnięciu, kontaktowi z powierzchnią grzewczą lub zagrożeniu potknięciem.

- Nigdy nie pozostawiać urządzenia bez nadzoru podczas pracy.
- **OSTRZEŻENIE!** Dopóki wtyczka jest podłączona do gniazda, urządzenie jest podłączone do źródła zasilania.
- Przed odłączeniem urządzenia od zasilania należy je wyłączyć.
- Podłączyć wtyczkę zasilania do łatwo dostępnego gniazdka elektrycznego, aby w sytuacji awaryjnej można było natychmiast odłączyć urządzenie od zasilania.
- Nigdy nie przenosić urządzenia za przewód.
- Nie używać żadnych dodatkowych urządzeń, które nie są dostarczane wraz z urządzeniem.
- Urządzenie należy podłączać wyłącznie do gniazdka elektrycznego o napięciu i częstotliwości podanej na etykiecie urządzenia.
- Nie używać akcesoriów innych niż zalecane przez producenta. W przeciwnym razie może dojść do zagrożenia bezpieczeństwa użytkownika i uszkodzenia urządzenia. Należy używać wyłącznie oryginalnych części i akcesoriów.
- Urządzenie nie powinno być obsługiwane przez osoby o ograniczonych zdolnościach fizycznych, sensorycznych lub umysłowych, a także przez osoby nieposiadające odpowiedniego doświadczenia i wiedzy.
- Urządzenie nie powinno być w żadnym wypadku używane przez dzieci.
- Urządzenie i jego połączenia elektryczne należy przechowywać w miejscu niedostępnym dla dzieci.
- **OSTRZEŻENIE!** ZAWSZE należy wyłączać urządzenie przed czyszczeniem, konserwacją lub przechowywaniem.
- Urządzenie powinno być obsługiwane przez przeszkolony personel w kuchni restauracji, stołówki lub bar itp.
- Nie stawiać urządzenia na elementach grzejnych (komorach benzynowych, elektrycznych, kuchence węglowej itp.).
- Nie przykrywać urządzenia podczas pracy i trzymać je z dala od gorących powierzchni i otwartego ognia. Urządzenie należy zawsze obsługiwać na poziomej, stabilnej, czystej, odpornej na wysoką temperaturę i suchej powierzchni.
- Podczas użytkowania urządzenia należy pozostawić co najmniej 30 cm odstępów wokół urządzenia w celu zapewnienia wentylacji.
- Wszelkie naprawy mogą być wykonywane wyłącznie przez osoby przeszkolone lub zalecane przez producenta.

Specjalne instrukcje dotyczące bezpieczeństwa

- Podczas spalania wiórków, trocin, suszonych ziół, przypraw i/lub liści herbaty mogą powstać produkty uboczne spalania, które w przypadku długotrwałego wdychania mogą mieć negatywny wpływ na zdrowie. Z tego względu z urządzenia korzystaj w dobrze wentylowanym pomieszczeniu.
- Pamiętaj, by zawsze wyrzucać popiół ze spalania do niepalnego pojemnika.
- Zachowaj szczególną ostrożność podczas podpalania wiórków drewna w komorze spalania urządzenia. Nieodpowiednie podpalanie materiałów łatwopalnych może skutkować wybuchem lub zagrożeniem pożarem. Nie odwracaj urządzenia podczas pracy.
- W celu podpalenia materiału palnego w komorze spania zawsze używaj zapatek bądź zapałniczek. NIGDY nie używaj



w tym celu palnika kuchennego ani innych urządzeń grzewczych: zbyt wysoka temperatura może uszkodzić produkt.

- Nie kieruj urządzenia w stronę ludzi lub łatwopalnych przedmiotów.
- Aby uniknąć uszkodzeń węża, podczas pracy urządzenia nie zginaj ani nie blokuj jego wylotu.
- **UWAGA!** Nigdy nie włączaj urządzenia, jeśli metalowa lufa i siateczka filtracyjna nie zostały poprawnie zamontowane.
- Do czyszczenia demontuj wyłącznie przednią łufę - nie demontuj innych elementów urządzenia.
- Nie korzystaj z urządzenia w pomieszczeniach, w których dym może uruchomić alarm przeciwpożarowy, czujniki dymu lub inne systemy gaśnicze.
- Jeśli przewód do ładowania jest uszkodzony, należy go zutylizować.

Specjalne wskazówki dotyczące baterii

- **NIEBEZPIECZEŃSTWO WYBUCHU!** Nie wystawiaj baterii ani urządzenia na działanie skrajnych temperatur, takich jak bezpośrednie działanie promieni słonecznych lub ognia. Nie umieszczaj produktu na źródle ciepła.
- Baterie należy wyjąć z urządzenia przed jego użyciem. Nie wolno samemu wyciągać wbudowanej baterii! Urządzenie należy dostarczyć do wykwalifikowanego specjalisty.
- Baterie należy użytkować w bezpieczny sposób.
- Odczaj przewód do ładowania od urządzenia niezwłocznie po naładowaniu akumulatora litowo-jonowego do pełna. Nie pozostawiaj urządzenia podłączonego do prądu przez dłuższy czas.
- Urządzenie może być ładowane tylko przy bardzo niskim napięciu, zgodnym z oznaczeniem na urządzeniu.
- Do ładowania baterii należy używać wyłącznie dostarczonego kabla ładującego i zasilacza sieciowego.
- Wbudowany akumulator litowo-jonowy należy ponownie naładować w ciągu 6 miesięcy w celu ochrony jego żywotności, gdy urządzenie nie będzie używane przez dłuższy czas.

Przeznaczenie

- Urządzenie jest przeznaczone wyłącznie do nadmuchiwania dymu do przygotowywanych potraw, takich jak: mięso, warzywa, ryby, sosy, napoje, itp. Każde inne użycie może prowadzić do uszkodzenia urządzenia lub obrażeń ciała.
- Używanie urządzenia w jakimkolwiek innym celu należy uznać za niewłaściwe użycie urządzenia. Użytkownik ponosi wyłączną odpowiedzialność za niewłaściwe korzystanie z urządzenia.

Główne części produktu

[Rys. 1 na stronie 3]

1. Komora spalania
2. Miękką przedłużką do węża
3. Przednia becinka
4. Jednostka Główna
5. Port USB do funkcji ładowania
6. Lampka sygnalizacyjna
 - Migocząca w kolorze czerwonym: Tryb dymienia
 - Świecąca w kolorze czerwonym: Wskaźniki niskiego poziomu baterii i mocy
 - Migocząca w kolorze zielonym: Ładowanie zakończone
7. Port adaptera podciśnienia (nieдоступny dla tego modelu)

8. Przycisk On/Speed/Off: On (low) -> Normal -> Fast -> Off

9. Kabel ładujący Micro-USB

Przygotowanie przed użyciem

- Usunąć wszystkie opakowania ochronne i opakowania.
- Sprawdzić, czy urządzenie nie jest uszkodzone i czy zawiera wszystkie akcesoria. W przypadku niekompletnej dostawy i uszkodzeń. Prosimy o natychmiastowy kontakt z dostawcą. Nie używać urządzenia.
- Upewnić się, że urządzenie jest całkowicie suche.
- Urządzenie należy ładować do momentu, aż wbudowana bateria litowa zostanie w pełni naładowana.
- Należy zapewnić wystarczającą wentylację w otoczeniu.
- Przed użyciem należy zamontować komorę spalania, miękką przedłużkę do węża i beczkę przednią.
- Jeśli urządzenie ma być przechowywane w przyszłości, należy zachować opakowanie.

Instrukcja obsługi

- Użyj pęsety (w zestawie), aby włożyć lub wyjąć filtr siatkowy (3 szt. w zestawie) z komory spalania. Wybrzuszenie filtra siatkowego powinno być skierowane ku górze.
- Włóż zrębki drewniane (nie zawarte w zestawie) do komory spalania. Uwaga: Nie należy przepetniać komory spalania. Zrębki drewniane powinny tylko pokryć cienką warstwą wewnętrzną powierzchnię filtra siatkowego.
- Naciśnij przycisk On/Speed/Off jeden raz, aby włączyć tryb palenia. Lampka zacznie migotać w kolorze czerwonym.
- Użyj zapalniczki lub palnika kucharskiego (nie dotoczony do zestawu), aby przyłożył mały płomień do górnej powierzchni zrębków drewnianych. Przesuwaj urządzenie, tak by ogień objął jak największą powierzchnię wiórków. W celu uzyskania najlepszych efektów upewnij się, czy żar został równomiernie rozpalony lub wysrodzkodzony.
- **UWAGA!** Suche wiórki drewna można zakupić w sklepach z produktami żywnościowymi i wyrobami metalowymi.
- **OSTRZEŻENIE!** NIGDY nie używaj w tym celu palnika kuchennego lub butanowego.
- Gdy dym wydostanie się z węża, umieść wąż w pobliżu urządzenia i przykryj plastikiem lub czymś podobnym. Ma to na celu zapobieganie wydostawaniu się dymu na zewnątrz. Aby uzyskać najlepszy efekt, użyj profesjonalnej koputy.
- Dodawaj dym do pojemnika lub koputy, aż powstanie gęsty dym.
- Usuń wąż, ale utrzymuj dym uwięziony jeszcze przez kilka minut.
- Komora spalania jest gorąca po użyciu, przed przystąpieniem do czyszczenia i składowania należy pozwolić wytwornicy dymu ostygnąć.
- **INFORMACJA!** Wytwornica dymu wyłączy się automatycznie po 5 minutach, gdy nie zostaną naciśnięte żadne przyciski.
- **OSTRZEŻENIE!** Komora spalania i becinka są bardzo gorące podczas i po użyciu. Nie wolno ich dotykać!

Gwarancja

Każda wada bądź usterka powodująca niewłaściwe funkcjonowanie urządzenia, która ujawni się w ciągu jednego roku od daty zakupu, zostanie bezpłatnie usunięta lub urządzenie zostanie wymienione na nowe, o ile było użytkowane i konserwowane zgodnie z instrukcją obsługi i nie było wykorzystywane w niewłaściwy sposób lub niezgodnie z przeznaczeniem.



Postanowienie to w żadnej mierze nie narusza innych praw użytkownika wynikających z przepisów prawa. W przypadku zgłoszenia urządzenia do naprawy lub wymiany w ramach gwarancji należy podać miejsce i datę zakupu urządzenia i dołączyć dowód zakupu (np. paragon).

Zgodnie z naszą polityką ciągłego doskonalenia wyrobów zastrzegamy sobie prawo do wprowadzania bez uprzedzenia zmian w wyrobie, opakowaniu oraz danych technicznych podawanych w dokumentacji.

Wycofanie z użytkowania i ochrona środowiska

Pamiętaj!

Nie wyrzucaj zużytego sprzętu łącznie z innymi odpadami

Nie demontuj zużytych urządzeń zawierających niebezpieczne składniki na własną rękę!

Grożą Ci za to kary grzywny!

Po zakończeniu eksploatacji produktu nie wolno gromadzić razem z odpadami komunalnymi, tylko należy odstawić do punktu odbioru odpadów elektrycznych i elektronicznych. Użytkownik ponosi odpowiedzialność za przekazanie wycofanego z użytkowania urządzenia do punktu gospodarowania odpadami. Nieprzestrzeganie tej zasady może być karane zgodnie z lokalnie obowiązującymi przepisami dotyczącymi gospodarowania odpadami. Jeśli urządzenie wycofane z użytkowania jest poprawnie odebrane jako osobny odpad, może zostać przetworzone i zutylozowane w sposób przyjazny dla środowiska, co zmniejsza negatywny wpływ na środowisko i zdrowie ludzi. Aby uzyskać więcej informacji dotyczących dostępnych usług w zakresie odbioru odpadów, należy skontaktować się z lokalną firmą odbierającą odpady.



Symbol przekreślonego kosza na śmieci oznacza, że tego produktu nie wolno wyrzucać do zwykłych pojemników na odpady.

Zużyte urządzenia elektryczne i elektroniczne mogą zawierać niebezpieczne składniki np. rtęć, ołów, kadm lub freon. Jeśli tego typu substancje przedostaną się w sposób niekontrolowany do środowiska, spowodują skażenie wody i gleby, a także wpłyną niekorzystnie na zdrowie ludzi i zwierząt.

Właściwe postępowanie ze użytym sprzętem zapobiega potencjalnym negatywnym konsekwencjom dla środowiska naturalnego i ludzkiego zdrowia.

Jednocześnie oszczędzamy naturalne zasoby naszej Ziemi wykorzystując powtórnie surowce uzyskane z przetwarzania sprzętu.

FRANÇAIS

Cher client,

Merci d'avoir acheté cet appareil HENDI. Lisez attentivement ce manuel d'utilisation, en accordant une attention particulière aux réglementations de sécurité décrites ci-dessous, avant d'installer et d'utiliser cet appareil pour la première fois.

Consignes de sécurité

- Cet appareil est destiné à un usage commercial et professionnel uniquement.
- Utilisez l'appareil uniquement pour l'usage prévu pour lequel il a été conçu, comme décrit dans ce manuel.

- Le fabricant n'est pas responsable des dommages causés par un mauvais fonctionnement et une mauvaise utilisation.
- Tenir l'appareil et les prises/raccordements électriques à l'écart de l'eau et d'autres liquides. En cas de chute de l'appareil dans l'eau, retirez immédiatement les connexions du secteur. N'utilisez pas l'appareil tant qu'il n'a pas été vérifié par un technicien certifié. Le non-respect de ces instructions entraînera des risques mettant en jeu le pronostic vital.
- N'essayez jamais d'ouvrir vous-même le boîtier de l'appareil.
- N'insérez pas d'objets dans le boîtier de l'appareil.
- Ne touchez pas la prise/les connexions électriques avec des mains mouillées ou humides.
-  **DANGER! RISQUE DE CHOC ÉLECTRIQUE!** N'essayez pas de réparer l'appareil vous-même. N'immergez pas les composants électriques de l'appareil dans de l'eau ou d'autres liquides. Ne tenez jamais l'appareil sous l'eau courante.
- **N'utilisez jamais un appareil endommagé !** Lorsqu'il est endommagé, débranchez l'appareil de la prise et contactez le revendeur.
- Vérifiez régulièrement que les connexions électriques et le cordon ne sont pas endommagés. Lorsqu'il est endommagé, il doit être remplacé par un agent d'entretien ou une personne qualifiée de la même manière afin d'éviter tout danger ou blessure.
- Assurez-vous que le cordon n'entre pas en contact avec des objets tranchants ou chauds et tenez-le à l'écart du feu. Ne tirez jamais sur le cordon d'alimentation pour le débrancher de la prise. Tirez toujours sur la prise à la place.
- **AVERTISSEMENT!** Lors du positionnement de l'appareil, assurez-vous que le cordon d'alimentation n'est ni coincé ni endommagé.
- **LA PRUDENCE!** Achenez solidement le cordon d'alimentation si nécessaire afin d'éviter toute traction involontaire, tout contact avec la surface chauffante ou tout risque de trébuchement.
- Ne laissez jamais l'appareil sans surveillance pendant l'utilisation.
- **AVERTISSEMENT!** Tant que la prise est branchée, l'appareil est branché à la source d'alimentation.
- Éteignez l'appareil avant de le débrancher du secteur.
- Branchez la fiche d'alimentation à une prise électrique facilement accessible afin qu'en cas d'urgence, l'appareil puisse être débranché immédiatement.
- Ne jamais porter l'appareil par le cordon.
- N'utilisez pas d'appareils supplémentaires qui ne sont pas fournis avec l'appareil.
- Raccordez l'appareil à une prise électrique uniquement avec la tension et la fréquence mentionnées sur l'étiquette de l'appareil.
- Ne jamais utiliser d'accessoires autres que ceux recommandés par le fabricant. Le non-respect de cette consigne peut présenter un risque pour la sécurité de l'utilisateur et endommager l'appareil. Utilisez uniquement des pièces et accessoires d'origine.
- Cet appareil ne doit pas être utilisé par des personnes ayant des capacités physiques, sensorielles ou mentales réduites, ou par des personnes qui manquent d'expérience et de connaissances.



- Cet appareil ne doit en aucun cas être utilisé par des enfants.
- Gardez l'appareil et ses connexions électriques hors de portée des enfants.
- **AVERTISSEMENT! TOUJOURS** éteindre l'appareil avant le nettoyage, l'entretien ou le stockage.
- Cet appareil doit être utilisé par du personnel qualifié dans la cuisine du restaurant, dans les cantines ou au bar, etc.
- Ne placez pas l'appareil sur un objet chauffant (essence, électrique, cuisinière à charbon, etc.).
- Ne couvrez pas l'appareil en cours de fonctionnement et tenez-le à l'écart de toute surface chaude ou flamme nue. Utilisez toujours l'appareil sur une surface horizontale, stable, propre, résistante à la chaleur et sèche.
- Laissez un espace d'au moins 30 cm autour de l'appareil pour la ventilation pendant l'utilisation.
- Toute réparation doit être effectuée uniquement par des personnes formées ou recommandées par le fabricant.

Instructions de sécurité spéciales

- Pendant la combustion des copeaux, des sciures, des herbes séchées, des épices et/ou des feuilles de thé, des sous-produits de combustions peuvent se produire qui en cas d'inhalation à long terme peuvent avoir un effet négatif sur la santé. Pour cette raison, utilisez l'appareil uniquement dans un endroit bien ventilé.
- Rappelez-vous de jeter les cendres de combustion ramassées dans un récipient ininflammable.
- Faites attention particulière lors de la combustion des copeaux de bois dans la chambre de combustion de l'appareil. La mise au feu inadéquate de matériaux peut entraîner l'explosion ou l'incendie. Ne renversez pas l'appareil pendant le fonctionnement.
- Pour mettre le feu aux matériaux dans la chambre de combustion, utilisez toujours les allumettes ou le briquet. **N'UTILISEZ JAMAIS** le brûleur de cuisine ou d'autres appareils de chauffage : une température trop élevée peut endommager le produit.
- Ne dirigez pas l'appareil vers les personnes ou des objets inflammables.
- Pour éviter les dommages au tuyau, ne pliez pas ou ne bloquez pas la sortie pendant le fonctionnement de l'appareil.
- **ATTENTION!** Ne démarrez jamais l'appareil si le canon métallique ou un filtre à mailles n'ont pas été correctement installés.
- Ne démontez que le canon avant pour le nettoyage – ne démontez pas les autres parties de l'appareil.
- N'utilisez pas l'appareil dans des locaux où la fumée peut déclencher l'alarme contre incendie, les détecteurs de fumée ou d'autres systèmes d'extinction de l'incendie.
- Si le câble de charge est endommagé, il doit être mis au rebut.

Instructions spéciales concernant la pile

- **DANGER D'EXPLOSION!** N'exposez pas les piles ou l'appareil à des températures extrêmes, par exemple à la lumière directe du soleil ou au feu. Ne posez pas l'appareil sur une source de chaleur.
- Les piles doivent être retirées de l'appareil avant qu'il ne soit mis au rebut. Ne démontez pas vous-même la batterie intégrée ! Confiez l'appareil à un professionnel qualifié.

- Les piles doivent être éliminées en toute sécurité.
- Retirez le câble de charge de l'appareil dès que la batterie Li-ion est entièrement chargée. Veillez à ne pas laisser l'appareil en charge pendant une longue période.
- Ne chargez cet appareil qu'avec une tension très basse, correspondant au marquage de l'appareil.
- Utilisez uniquement le câble de charge et le boîtier d'alimentation fournis pour recharger la batterie.
- Rechargez la batterie Li-ion intégrée dans les 6 mois afin de protéger le cycle de vie de la batterie lorsque vous n'utilisez pas le produit pendant une longue période.

Utilisation prévue

- L'appareil est conçu uniquement pour infuser de la fumée dans des plats préparés, comme la viande, les légumes, le poisson, les sauces, les boissons, etc. Toute autre utilisation peut endommager l'appareil ou causer des blessures corporelles.
- L'utilisation de l'appareil à toute autre fin sera considérée comme une mauvaise utilisation de l'appareil. L'utilisateur sera seul responsable de l'utilisation inappropriée de l'appareil.

Principales parties du produit

(Fig. 1 à la page 3)

1. Chambre de combustion
2. Tuyau d'extension souple
3. Canon avant
4. Hôte
5. Port de charge USB
6. Témoin lumineux
 - Rouge clignotant : Mode fumeur
 - Rouge progressif : Batterie faible et mode de charge
 - Vert clignotant : Chargement complet
7. Port de l'adaptateur de vide (non disponible pour ce modèle)
8. Bouton On/Speed/Off : On(faible) -> Normal -> Rapide -> Off
9. Câble de charge Micro-USB

Préparation avant utilisation

- Retirez tous les emballages et emballages de protection.
- Assurez-vous que l'appareil n'est pas endommagé et qu'il contient tous les accessoires. En cas de livraison incomplète et de dommages. Veuillez contacter le fournisseur immédiatement. N'utilisez pas l'appareil.
- Assurez-vous que l'appareil est complètement sec.
- Chargez l'appareil jusqu'à ce que la batterie au lithium intégrée soit complètement chargée.
- Veillez à ce que la ventilation de l'environnement soit suffisante.
- Installez la chambre de combustion, le tuyau d'extension souple et le canon avant, avant l'utilisation.
- Conservez l'emballage si vous avez l'intention de ranger votre appareil à l'avenir.

Mode d'emploi

- Utilisez la pincette (incluse) pour introduire ou retirer le filtre à mailles (3 pièces incluses) de la chambre de combustion. Le renflement du filtre à mailles doit être orienté vers le haut.
- Mettez des copeaux de bois (non inclus) dans la chambre de combustion. Remarque : Ne remplissez pas trop la chambre



de combustion. Les copeaux de bois doivent juste recouvrir d'une fine couche la zone intérieure du filtre à mailles.

- Appuyez une fois sur le bouton On/Speed/Off pour activer le mode fumage. Le rouge clignote.
- Utilisez un briquet ou un chalumeau (non inclus) pour appliquer une petite flamme sur la surface supérieure des copeaux de bois. Déplacez l'appareil pour que le feu prenne la plus grande surface de copeaux. Pour de meilleurs résultats, assurez-vous que la chaleur a été uniformément répartie ou centrée.

REMARQUE: Vous pouvez acheter les copeaux de bois secs dans le magasin avec les produits alimentaires et les produits métalliques.

ATTENTION! N'utilisez JAMAIS le brûleur de cuisines ou le brûleur à butane.

- Une fois que la fumée sort du tuyau, placez le tuyau près de la nourriture et couvrez-le avec du plastique ou quelque chose de similaire. Ceci afin d'éviter que la fumée ne s'échappe. Pour un résultat optimal, utilisez le dôme professionnel.
- Continuez à ajouter de la fumée dans le récipient ou le dôme jusqu'à ce qu'une fumée dense soit créée.
- Retirez le tuyau mais gardez la fumée piégée pendant quelques minutes de plus.
- La chambre de combustion est chaude après utilisation, laissez le pistolet à fumer refroidir avant de le nettoyer et de le ranger.

NOTE: Le pistolet fumant s'éteint automatiquement après 5 minutes si aucun bouton n'a été appuyé.

AVERTISSEMENT! La chambre de combustion et le canon sont très chauds pendant et après l'utilisation. Ne pas toucher !

Garantie

Tout défaut affectant le fonctionnement de l'appareil qui devient apparent dans l'année suivant l'achat sera réparé ou remplacé gratuitement à condition que l'appareil ait été utilisé et entretenu conformément aux instructions et qu'il n'ait pas été utilisé de manière abusive ou incorrecte de quelque manière que ce soit. Vos droits statutaires ne sont pas affectés. Si l'appareil est revendiqué sous garantie, indiquez où et quand il a été acheté et incluez une preuve d'achat (par ex., reçu).

Conformément à notre politique de développement continu des produits, nous nous réservons le droit de modifier les spécifications du produit, de l'emballage et de la documentation sans préavis.

Mise au rebut et environnement

Lors de la mise hors service de l'appareil, le produit ne doit pas être mis au rebut avec d'autres déchets ménagers. Au lieu de cela, il est de votre responsabilité de jeter vos déchets en les remettant à un point de collecte désigné. Le non-respect de cette règle peut être sanctionné conformément aux réglementations applicables en matière d'élimination des déchets. La collecte et le recyclage séparés de vos déchets au moment de leur élimination contribueront à préserver les ressources naturelles et à garantir qu'ils sont recyclés d'une manière qui protège la santé humaine et l'environnement.

Pour plus d'informations sur l'endroit où vous pouvez déposer vos déchets pour recyclage, veuillez contacter votre en-

treprise locale de collecte des déchets. Les fabricants et les importateurs ne sont pas responsables du recyclage, du traitement et de l'élimination écologique, que ce soit directement ou par le biais d'un système public.

ITALIANO

Gentile cliente,

Grazie per aver acquistato questo elettrodomestico HENDI. Prima di installare e utilizzare questo apparecchio per la prima volta, leggere attentamente il presente manuale d'uso, prestando particolare attenzione alle norme di sicurezza descritte di seguito.

Istruzioni di sicurezza

- Questo apparecchio è destinato esclusivamente all'uso commerciale e professionale.
- Utilizzare l'apparecchiatura solo per lo scopo previsto per cui è stata progettata, come descritto nel presente manuale.
- Il produttore non è responsabile per eventuali danni causati da un funzionamento errato e da un uso improprio.
- Tenere l'apparecchiatura e la spina elettrica/le connessioni lontane dall'acqua e da altri liquidi. Nel caso in cui l'apparecchiatura cada in acqua, rimuovere immediatamente i collegamenti dalla rete elettrica. Non utilizzare l'apparecchiatura finché non è stata controllata da un tecnico certificato. La mancata osservanza di queste istruzioni causerà rischi potenzialmente letali.
- Non tentare mai di aprire autonomamente l'alloggiamento dell'apparecchiatura.
- Non inserire oggetti nell'alloggiamento dell'apparecchiatura.
- Non toccare la spina/i collegamenti elettrici con le mani bagnate o umide.
-  **PERICOLO! RISCHIO DI SCOSSE ELETTRICHE!** Non tentare di riparare l'apparecchiatura da soli. Non immergere le parti elettriche dell'apparecchiatura in acqua o altri liquidi. Non tenere mai l'apparecchiatura sotto l'acqua corrente.
- **Non utilizzare mai un apparecchio danneggiato!** Quando è danneggiato, scollegare l'apparecchiatura dalla presa e contattare il rivenditore.
- Controllare regolarmente che i collegamenti elettrici e il cavo non presentino danni. Se danneggiato, deve essere sostituito da un addetto all'assistenza o da personale ugualmente qualificato per evitare pericoli o lesioni.
- Assicurarsi che il cavo non entri in contatto con oggetti affilati o caldi e tenerlo lontano da fiamme libere. Non tirare mai il cavo di alimentazione per scollegarlo dalla presa, tirare sempre la spina.
- **AVVERTENZA!** Quando si posiziona l'apparecchiatura, assicurarsi che il cavo di alimentazione non sia intrappolato o danneggiato.
- **ATTENZIONE!** Se necessario, instradare saldamente il cavo di alimentazione al fine di evitare trazione involontaria, contatto con la superficie di riscaldamento o pericolo di inciampo.
- Non lasciare mai l'apparecchiatura incustodita durante l'uso.



- **AVVERTENZA!** Finché la spina è nella presa, l'apparecchiatura è collegata alla fonte di alimentazione.
- Spegnere l'apparecchiatura prima di scollegarla dalla rete elettrica.
- Collegare la spina a una presa elettrica facilmente accessibile in modo che in caso di emergenza l'apparecchiatura possa essere scollegata immediatamente.
- Non trasportare mai l'apparecchiatura per cavo.
- Non utilizzare dispositivi aggiuntivi non forniti insieme all'apparecchiatura.
- Collegare l'apparecchiatura solo a una presa elettrica con la tensione e la frequenza indicate sull'etichetta dell'apparecchiatura.
- Non utilizzare mai accessori diversi da quelli raccomandati dal produttore. La mancata osservanza di questa indicazione potrebbe rappresentare un rischio per la sicurezza dell'utente e danneggiare l'apparecchiatura. Utilizzare solo parti e accessori originali.
- Questo apparecchio non deve essere utilizzato da persone con ridotte capacità fisiche, sensoriali o mentali o da persone che non hanno esperienza e conoscenza.
- Questo apparecchio non deve mai essere utilizzato dai bambini.
- Tenere l'apparecchiatura e i suoi collegamenti elettrici fuori dalla portata dei bambini.
- **AVVERTENZA!** Spegnere SEMPRE l'apparecchiatura prima di pulirla, sottoporta a manutenzione o ripararla.
- Questo apparecchio deve essere utilizzato da personale qualificato in cucina del ristorante, mense o personale del bar, ecc.
- Non posizionare l'apparecchiatura su un oggetto riscaldante (benzina, elettrica, cucina a carbone, ecc.).
- Non coprire l'apparecchiatura in funzione e tenerla lontana da superfici calde e fiamme libere. Utilizzare sempre l'apparecchiatura su una superficie orizzontale, stabile, pulita, resistente al calore e asciutta.
- Lasciare una distanza di almeno 30 cm intorno all'apparecchiatura per la ventilazione durante l'uso.
- Eventuali riparazioni devono essere eseguite solo da personale addestrato o consigliato dal produttore.

Istruzioni di sicurezza speciali

- Durante la combustione di trucioli, segatura, erbe essiccate, spezie e/o di foglie di tè i sottoprodotti della combustione possono insorgere che in caso di inalazione a lungo termine possono avere un effetto negativo sulla salute. Per questa ragione usare l'apparecchio in una zona ben ventilata.
- Ricordarsi di gettare sempre la cenere contenuta nel recipiente ininfiammabile.
- Fare particolare attenzione al momento di dar fuoco ai trucioli di legno nella camera di combustione dell'apparecchio. Una bruciatura inadeguata dei materiali ininfiammabili può causare un'esplosione o un pericolo di incendio.
- Per incendiare i materiali combustibili nella camera di combustione utilizzare sempre fiammiferi o accendino. MAI usare il bruciatore di cucina o altri dispositivi di riscaldamento: una temperatura troppo alta può danneggiare il prodotto.
- Non puntare l'apparecchio verso persone o oggetti ininfiammabili.
- Per evitare danni al tubo durante il funzionamento non piegare o ostruire l'uscita.

- **ATTENZIONE!** Non avviare l'apparecchio se la canna metallica o il filtro a rete non sono stati installati correttamente.
- Rimuovere solo la canna anteriore per la pulizia – non smontare le parti dell'apparecchio.
- Non utilizzare l'apparecchio in aree in cui il fumo potrebbe avviare un allarme antincendio, i rilevatori di fumo o altri sistemi di estinzione.
- Se il cavo di ricarica è danneggiato, deve essere dismesso.

Istruzioni speciali riguardanti la batteria

- **PERICOLO DI ESPLOSIONE!** Non esporre le batterie o l'apparecchio a temperature estreme come luce solare diretta o fuoco. Non posizionare il prodotto su una fonte di calore.
- Le batterie devono essere rimosse dall'apparecchio prima di procedere a rottamarlo. Non rimuovere da sé le batterie integrate! Portare l'apparecchio a un professionista qualificato.
- Le batterie devono essere smaltite in modo sicuro.
- Rimuovere il cavo di ricarica dall'apparecchio non appena le batterie agli ioni di litio sono completamente cariche. Non lasciare l'apparecchio collegato per un tempo prolungato.
- Caricare questo apparecchio solo con una tensione molto bassa, corrispondente a quella indicata sull'apparecchio.
- Per ricaricare le batterie, utilizzare solo il cavo di ricarica e l'adattatore in dotazione.
- Quando non si utilizza il prodotto per un lungo periodo, ricaricare le batterie agli ioni di litio integrate entro 6 mesi per proteggere la durata in servizio delle batterie.

Uso previsto

- L'apparecchio è progettato esclusivamente per affumicare piatti preparati come carne, verdure, pesce, salsicce, bevande, ecc. Qualsiasi altro utilizzo può causare danni all'apparecchiatura o lesioni personali.
- Il funzionamento dell'apparecchiatura per qualsiasi altro scopo deve essere considerato un uso improprio del dispositivo. L'utente sarà l'unico responsabile per l'uso improprio del dispositivo.

Parti principali del prodotto (Fig. 1 a pagina 3)

1. Camera di combustione
2. Tubo flessibile di prolunga
3. Serbatoio anteriore
4. Host
5. Porta di ricarica USB
6. Spia
 - Rosso lampeggiante: modalità affumicatura
 - Rosso lampeggiante lentamente: batteria scarica e modalità ricarica
 - Verde lampeggiante: ricarica completa
7. Porta adattatore per aspiratore (non disponibile su questo modello)
8. Pulsante On/Velocità/Off: On [bassa] -> Normale -> Veloce -> Off
9. Cavo di ricarica micro-USB

Preparazione prima dell'uso

- Rimuovere tutte le confezioni protettive e l'involucro.
- Verificare che l'apparecchiatura non sia danneggiata e che sia dotata di tutti gli accessori. In caso di consegna incom-



pleta e danni. Contattare immediatamente il fornitore. Non utilizzare l'apparecchiatura.

- Assicurarsi che l'apparecchiatura sia completamente asciutta.
- Caricare l'apparecchio fino a quando le batterie al litio integrate sono completamente cariche.
- Assicurarsi che vi sia ventilazione sufficiente nell'ambiente circostante.
- Prima dell'uso, installare la camera di combustione, il tubo flessibile di prolunga e serbatoio anteriore.
- Conservare la confezione se si intende conservare l'apparecchiatura in futuro.

Istruzioni operative

- Utilizzare la pinza (in dotazione) per inserire o estrarre il filtro a rete (3 pezzi inclusi) dalla camera di combustione. Il rigonfiamento del filtro a rete dovrebbe essere rivolto verso l'alto.
- Inserire trucioli di legno (non inclusi) nella camera di combustione. Nota: non riempire eccessivamente la camera di combustione. I trucioli di legno devono coprire solo l'area del filtro a rete con uno strato sottile.
- Premere una volta il pulsante On/Velocità/Off per attivare la modalità affumicatura. La spia rossa lampeggia.
- Utilizzare un accendino o una torcia da chef (non inclusi) per accendere una piccola fiamma sulla parte superiore dei trucioli di legno. Spostare l'apparecchio perché il fuoco si diffonde sulla più ampia parte dei trucioli. Per ottenere risultati ottimali, assicurarsi che il calore è stato distribuito uniformemente ed è stato centrato.

NOTA: I trucioli di legno secchi possono essere acquistati presso i negozi con prodotti alimentari e prodotti in metallo.

ATTENZIONE! MAI utilizzare il bruciatore da cucina o il bruciatore butirrico.

- Quando il fumo inizia ad uscire dal tubo flessibile, posizionare il tubo vicino agli alimenti e coprire con plastica o qualcosa di simile. Questo serve per evitare che il fumo si disperda. Per risultati ottimali, utilizzare un coperchio a cupola professionale.
- Continuare ad aggiungere fumo nel contenitore o nella cupola fino a creare un fumo denso.
- Estrarre il tubo, ma mantenere il fumo intrappolato per altri due minuti.
- Dopo l'uso, la camera di combustione è calda, lasciar raffreddare la pistola affumicatrice prima di pulirla e riportarla.

NOTA: La pistola affumicatrice si spegne automaticamente dopo 5 minuti di inattività.

ATTENZIONE! La camera di combustione e il serbatoio sono molto caldi durante l'uso e subito dopo. Non toccarli!

Garanzia

Qualsiasi difetto che comprometta la funzionalità dell'apparecchiatura che diventi evidente entro un anno dall'acquisto sarà riparato mediante riparazione o sostituzione gratuita, a condizione che l'apparecchiatura sia stata utilizzata e sottoposta a manutenzione in conformità alle istruzioni e non sia stata in alcun modo abusata o utilizzata in modo improprio. I Suoi diritti legali non sono compromessi. Se l'apparecchiatura è richiesta in garanzia, indicare dove e quando è stata acquistata e includere la prova di acquisto (ad es. ricevuta).

In linea con la nostra politica di sviluppo continuo del prodotto,

ci riserviamo il diritto di modificare le specifiche del prodotto, dell'imballaggio e della documentazione senza preavviso.

Smaltimento e ambiente

Durante lo smantellamento dell'apparecchiatura, il prodotto non deve essere smaltito con altri rifiuti domestici. Al contrario, è responsabilità dell'utente smaltire le apparecchiature di scarto consegnandole a un punto di raccolta designato. La mancata osservanza di questa regola può essere penalizzata in conformità con le normative applicabili sullo smaltimento dei rifiuti. La raccolta e il riciclaggio separati delle apparecchiature di scarto al momento dello smaltimento contribuiranno a preservare le risorse naturali e a garantire che vengano riciclate in modo da proteggere la salute umana e l'ambiente.

Per ulteriori informazioni su dove è possibile depositare i rifiuti per il riciclaggio, contattare la società locale di raccolta rifiuti. I produttori e gli importatori non si assumono alcuna responsabilità per il riciclaggio, il trattamento e lo smaltimento ecologico, né direttamente né tramite un sistema pubblico.

ROMÂNĂ

Stimate client,

Vă mulțumim pentru achiziționarea acestui aparat electrocasnic Hendi. Citiți cu atenție acest manual de utilizare, acordând o atenție deosebită reglementărilor de siguranță evidențiate mai jos, înainte de a instala și utiliza acest aparat pentru prima dată.

Instrucțiuni de siguranță

- Acest aparat este destinat exclusiv utilizării comerciale și profesionale.
- Utilizați aparatul numai în scopul pentru care a fost conceput conform descrierii din acest manual.
- Producătorul nu este răspunzător pentru nicio daună cauzată de utilizarea incorectă sau de utilizarea necorespunzătoare.
- Țineți aparatul și ștecherul/conexiunile la distanță de apă și alte lichide. În cazul în care aparatul cade în apă, scoateți imediat conexiunile din priză. Nu utilizați aparatul înainte de a fi verificat de un tehnician autorizat. Nerespectarea acestor instrucțiuni va cauza riscuri care pot pune viața în pericol.
- Nu încercați niciodată să deschideți singur carcasa aparatului.
- Nu introduceți obiecte în carcasa aparatului.
- Nu atingeți conexiunile ștecherului/electrice cu mâinile ude sau umede.
-  **PERICOL! RISC DE ELECTROCUTARE!** Nu încercați să reparați singur aparatul. Nu scufundați componente electrice ale aparatului în apă sau în alte lichide. Nu țineți niciodată aparatul sub jet de apă.
- **Nu utilizați niciodată un aparat deteriorat!** Când este deteriorat, deconectați aparatul de la priză și contactați distribuitorul.
- Verificați regulat conexiunile electrice și cablul pentru a depista eventualele deteriorări. Dacă este deteriorat, trebuie înlocuit de un agent de service sau de o persoană cu o calificare similară pentru a evita pericolul sau vătămarea.



- Asigurați-vă că cablul nu intră în contact cu obiecte ascuțite sau fierbinți și nu-l lăsați să se aprindă. Nu trageți niciodată de cablul de alimentare pentru a-l scoate din priză, ci întotdeauna trageți de ștecăr.
- **AVERTISMENT!** Când poziționați aparatul, asigurați-vă că cablul de alimentare nu este prins sau deteriorat.
- **ATENȚIE!** Deplasați în siguranță cablul de alimentare, dacă este necesar, pentru a preveni tragerea accidentală, contactul cu suprafața de încălzire sau un pericol de împiedicare.
- Nu lăsați niciodată aparatul nesupravegheat în timpul utilizării.
- **AVERTISMENT!** Atât timp cât ștecherul se află în priză, aparatul este conectat la sursa de alimentare.
- Opriti aparatul înainte de a-l deconecta de la rețea.
- Conectați ștecherul la o priză electrică ușor accesibilă, astfel încât, în caz de urgență, aparatul să poată fi scos din priză imediat.
- Nu transportați niciodată aparatul de cablu.
- Nu utilizați niciun alt dispozitiv suplimentar care nu este furnizat împreună cu aparatul.
- Conectați aparatul doar la o priză electrică cu tensiunea și frecvența menționate pe eticheta aparatului.
- Nu utilizați niciodată alte accesorii decât cele recomandate de producător. În caz contrar, există riscul ca utilizatorul să prezinte un risc de siguranță și să deterioreze aparatul. Utilizați numai piese și accesorii originale.
- Acest aparat nu trebuie utilizat de persoane cu capacități fizice, senzoriale sau mentale reduse sau de persoane fără experiență și cunoștințe.
- În nici un caz acest aparat nu trebuie utilizat de copii.
- Nu lăsați aparatul și conexiunile sale electrice la îndemâna copiilor.
- **AVERTISMENT!** Opriti ÎNTOATEAUNA aparatul înainte de curățare, întreținere sau depozitare.
- Acest aparat trebuie utilizat de personal instruit în bucătăria restaurantului, cantinelor sau personalului de la bar etc.
- Nu puneți aparatul pe un obiect de încălzire (benzină, electrică, cu carbon etc.).
- Nu acoperiți aparatul în funcțiune și țineți-l la distanță de suprafețe fierbinți și flăcări deschise. Utilizați întotdeauna aparatul pe o suprafață orizontală, stabilă, curată, rezistentă la căldură și uscată.
- Lăsați un spațiu de cel puțin 30 cm în jurul aparatului pentru a asigura ventilația în timpul utilizării.
- Orice reparații vor fi efectuate numai de către persoane instruite sau recomandate de către producător.

Instrucțiuni speciale privind siguranța

- Utilizați produsul în spații bine ventilate dat fiind că arderea talașului/rumeșului, a ierburilor uscate, mirodeniilor și/sau frunzelor de ceai poate genera produse secundare de ardere care nu fac bine sănătății în cazul unei expuneri mai îndelungate.
- Întotdeauna înainte de a aprinde un material cenușa trebuie golită într-un recipient neinflamabil.
- Trebuie foarte multă atenție atunci când aprindeți talaș în interiorul produsului; aprinderea necorespunzătoare a materialelor inflamabile poate provoca explozii sau incendii. Nu răsturnați produsul în timpul funcționării.
- Aprinderea materialelor din camera de ardere trebuie făcută întotdeauna cu un chibrit sau un aprinzător. NU utilizați o

lampă de bucătărie sau alte dispozitive asemenea deoarece căldura excesivă poate deteriora produsul.

- Nu îndreptați produsul spre persoane sau spre obiecte inflamabile.
- Nu blocați ieșirea și nu îndoiți furtunul în timpul utilizării pentru a nu deteriora furtunul.
- **ATENȚIE!** Nu porniți niciodată produsul fără ca tamburul metalic sau plasa de filtrare să fie fixate corect.
- Nu demontați nicio piesă pentru curățare în afara tobei din față.
- Nu utilizați produsul în spații în care fumul poate activa alarme de fum, detectoare de fum sau instalații de stingere a incendiilor.
- În cazul în care cablul de încărcare este deteriorat, trebuie aruncat.

Instrucțiuni de siguranță pentru baterii

- **PERICOL DE EXPLOZIE!** Nu expuneți bateriile sau aparatul la temperaturi extreme precum cele produse de lumina solară directă sau foc. Nu puneți produsul pe o sursă de căldură.
- Anterior cașării, bateriile trebuie scoase din aparat. Nu extrageți dumneavoastră bateria integrată! Duceți aparatul la un specialist calificat.
- Bateriile trebuie eliminate în siguranță.
- Scoateți cablul de alimentare din aparat imediat ce bateria Li-ion este complet încărcată. Nu lăsați aparatul conectat o durată îndelungată.
- Aparatul trebuie încărcat doar la o tensiune foarte redusă, corespunzătoare marcajului de pe acesta.
- Pentru a reîncărca bateria utilizați numai cablul de încărcare și adaptorul furnizate.
- Dacă produsul nu va fi utilizat o perioadă îndelungată re-încărcați bateria Li-ion în decurs de 6 luni pentru a proteja durata de exploatare a bateriei.

Domeniul de utilizare

- Aparatul este conceput exclusiv pentru infuzarea de fum la alimente preparate, cum ar fi carne, legume, pește, sosuri, băuturi etc. Orice altă utilizare poate duce la deteriorarea aparatului sau la vătămare corporală.
- Utilizarea aparatului în orice alt scop va fi considerată o utilizare incorectă a dispozitivului. Utilizatorul va fi singurul responsabil pentru utilizarea necorespunzătoare a dispozitivului.

Principalele componente ale produsului

(Fig.1 de la pagina 3)

1. Cameră de ardere
2. Furtun extensibil flexibil
3. Tambur frontal
4. Găzdă
5. Port de încărcare USB
6. Indicator luminos
 - Clipește în culoarea roșie: Mod de afumare
 - Aprins în culoarea roșie: Baterie descărcată și mod de încărcare
 - Clipește în culoarea verde: Încărcare finalizată
7. Port adaptor de vid (nu este disponibil pentru acest model)
8. Buton pornit/viteză/oprit: Pornit (nivel minim) -> Normal -> Rapid -> Oprit



Pregătirea înainte de utilizare

- Îndepărtați toate ambalajele de protecție și ambalajele.
- Verificați pentru a vă asigura că aparatul nu prezintă deteriorări și că are toate accesoriile. În caz de livrare incompletă și daune. Vă rugăm să contactați imediat furnizorul. Nu utilizați aparatul.
- Asigurați-vă că aparatul este complet uscat.
- Țineți aparatul conectat până când bateria cu litiu încorporată este complet încărcată.
- Asigurați-vă că există suficientă ventilație în zona de utilizare.
- Înainte de utilizare, montați camera de ardere, furtunul extensibil flexibil și tamburul frontal.
- Păstrați ambalajul dacă intenționați să păstrați aparatul în viitor.

Instrucțiuni de utilizare

- Utilizați penseta (inclusă) pentru a introduce sau îndepărta filtrul de sită (sunt incluse 3 buc.) din camera de ardere. Protuberanța filtrului de sită trebuie să fie în sus.
- Introduceți surcele (nu sunt incluse) în camera de ardere. Notă: Nu umpleți excesiv camera de ardere. Surcelele ar trebui să acopere zona filtrului de sită interior într-un strat subțire.
- Apăsăți butonul pornit/viteză/oprit o dată pentru a activa modul de afumare. Becul roșu clipește.
- Folosiți o brichetă sau o torță de bucătărie (nu este inclusă) pentru a crea o flacăra mică deasupra surcelor. Deplasați flacăra pentru a aprinde întreaga suprafață expusă a combustibilului. Pentru rezultate optime verificați ca zona de ardere să fie distribuită uniform sau bine centrată.

NOTĂ: Talașul uscat se găsește la băcăni și la magazinele de aparatură de gătit.

AVERTISMENT! NU utilizați o lampă de bucătărie sau un aparat de aprins de genul unei lămpi cu butan.

- Când fumul iese din furtun, așezați furtunul lângă produsul alimentar și acoperiți-l cu plastic sau cu un material similar. Aceasta are rolul de a preveni evacuarea fumului. Pentru rezultate optime, utilizați cupola profesională.
- Continuați să adăugați fum în recipient sau cupolă până când se creează un fum dens.
- Scoateți furtunul, dar lăsați fumul închis alte câteva minute.
- Camera de ardere este fierbinte după utilizare. Lăsați pistolul de afumare să se răcească înainte de curățare și depozitare.

NOTĂ: Pistolul de afumare se va opri automat după 5 minute dacă nu sunt apăsat butoane.

AVERTISMENT! Camera de ardere și tamburul sunt foarte fierbinți în timpul și după utilizare. Nu atingeți!

Garanție

Orice defect care afectează funcționalitatea aparatului care devine evident în termen de un an de la achiziție va fi reparat prin reparații gratuite sau înlocuire, cu condiția ca aparatul să fi fost utilizat și întreținut în conformitate cu instrucțiunile și să nu fi fost abuzat sau utilizat necorespunzător în niciun fel. Drepturile dvs. legale nu sunt afectate. Dacă aparatul este revendicat în garanție, specificați unde și când a fost achiziționat și includeți dovada achiziționării (de ex. chitanță).

În conformitate cu politica noastră de dezvoltare continuă a produselor, ne rezervăm dreptul de a modifica fără preaviz produsul, ambalajul și specificațiile documentației.

Aruncați și protejați mediul înconjurător

La scoaterea din uz a aparatului, produsul nu trebuie eliminat împreună cu alte deșeurii menajere. În schimb, este responsabilitatea dvs. să eliminați deșeurile de echipamente prin predarea acestora la un punct de colectare desemnat. Nerespectarea acestei reguli poate fi penalizată în conformitate cu reglementările aplicabile privind eliminarea deșeurilor. Colectarea și reciclarea separată a deșeurilor dvs. de echipamente la momentul eliminării va ajuta la conservarea resurselor naturale și va asigura reciclarea acestora într-o manieră care protejează sănătatea umană și mediul înconjurător. Pentru mai multe informații despre locul în care vă puteți lăsa deșeurile pentru reciclare, vă rugăm să contactați compania locală de colectare a deșeurilor. Producătorii și importatorii nu își asumă responsabilitatea pentru reciclarea, tratarea și eliminarea ecologică, fie direct, fie printr-un sistem public.

GR

ΕΛΛΗΝΙΚΑ

Αγαπητέ πελάτη,

Σας ευχαριστούμε που αγοράσατε αυτή τη συσκευή **Hendi**. Διαβάστε προσεκτικά αυτό το εγχειρίδιο χρήστη, δίνοντας ιδιαίτερη προσοχή στους κανονισμούς ασφαλείας που περιγράφονται παρακάτω, πριν από την πρώτη εγκατάσταση και χρήση αυτής της συσκευής.

Οδηγίες ασφαλείας

- Αυτή η συσκευή προορίζεται μόνο για εμπορική και επαγγελματική χρήση.
- Χρησιμοποιείτε τη συσκευή μόνο για τον σκοπό για τον οποίο προορίζεται, όπως περιγράφεται στο παρόν εγχειρίδιο.
- Ο κατασκευαστής δεν φέρει ευθύνη για τυχόν ζημίες που προκαλούνται από λανθασμένη λειτουργία και ακατάλληλη χρήση.
- Διατηρείτε τη συσκευή και το φις/τις συνδέσεις μακριά από νερό και άλλα υγρά. Σε περίπτωση που η συσκευή πέσει στο νερό, αφαιρέστε αμέσως τις συνδέσεις από την priză. Μην χρησιμοποιείτε τη συσκευή μέχρι να ελεγχθεί από πιστοποιημένο τεχνικό. Η μη τήρηση αυτών των οδηγιών θα προκαλέσει κινδύνους απειλητικούς για τη ζωή.
- Μην επιχειρήσετε ποτέ να ανοίξετε μόνοι σας το περίβλημα της συσκευής.
- Μην εισάγετε αντικείμενα στο περίβλημα της συσκευής.
- Μην αγγίξετε το βύσμα/ηλεκτρικές συνδέσεις με βρεγμένα ή υγρά χέρια.
-  **ΚΙΝΔΥΝΟΣ! ΚΙΝΔΥΝΟΣ ΗΛΕΚΤΡΟΠΛΗΞΙΑΣ!** Μην επιχειρήσετε να επισκευάσετε τη συσκευή μόνοι σας. Μην βυθίζετε τα ηλεκτρικά μέρη της συσκευής σε νερό ή άλλα υγρά. Μην κρατάτε ποτέ τη συσκευή κάτω από τρεχούμενο νερό.
- **Μην χρησιμοποιείτε ποτέ μια συσκευή που έχει υποστεί ζημιά!** Όταν έχει υποστεί ζημιά, αποσυνδέστε τη συσκευή από την priză και επικοινωνήστε με το κατάστημα λιανικής πώλησης.
- Ελέγχετε τακτικά τις ηλεκτρικές συνδέσεις και το καλώδιο για τυχόν ζημίες. Όταν έχει υποστεί ζημιά, πρέπει να αντικαταστα-



θεί από αντιπρόσωπο σέρβης ή εξειδικευμένο άτομο, ώστε να αποφευχθεί ο κίνδυνος ή ο τραυματισμός.

- Βεβαιωθείτε ότι το καλώδιο δεν έρχεται σε επαφή με αιχμηρά ή κουτά αντικείμενα και κρατήστε το μακριά από ανοικτή φωτιά. Μην τραβάτε ποτέ το καλώδιο ρεύματος για να το αποσυνδέσετε από την πρίζα. Αντίθετα, τραβάτε πάντα το φις.
- **ΠΡΟΕΙΔΟΠΟΙΗΣΗ!** Κατά την τοποθέτηση της συσκευής, βεβαιωθείτε ότι το καλώδιο τροφοδοσίας δεν έχει παγιδευτεί ή υποστεί ζημιά.
- **ΠΡΟΣΟΧΗ!** Εάν είναι απαραίτητα, δρομολογήστε με ασφάλεια το καλώδιο τροφοδοσίας, έτσι ώστε να αποτραπεί τυχόν ακούσια έλξη, επαφή με τη θερμαινόμενη επιφάνεια ή κίνδυνος παραπατήματος.
- Μην αφήνετε ποτέ τη συσκευή χωρίς επίτηρηση κατά τη χρήση.
- **ΠΡΟΕΙΔΟΠΟΙΗΣΗ!** Εφόσον το φις είναι στην πρίζα, η συσκευή είναι συνδεδεμένη στην πρίζα.
- Ανεργοποιήστε τη συσκευή πριν την αποσυνδέσετε από την πρίζα.
- Συνδέστε το φις τροφοδοσίας σε μια εύκολα προσβάσιμη πρίζα, έτσι ώστε σε περίπτωση έκτακτης ανάγκης η συσκευή να μπορεί να αποσυνδεθεί αμέσως από την πρίζα.
- Ποτέ μη μεταφέρετε τη συσκευή από το καλώδιο.
- Μη χρησιμοποιείτε πρόσθετες συσκευές που δεν παρέχονται μαζί με τη συσκευή.
- Συνδέστε τη συσκευή μόνο σε μια πρίζα με την τάση και τη συχνότητα που αναφέρονται στην ετικέτα της συσκευής.
- Μη χρησιμοποιείτε ποτέ εξαρτήματα διαφορετικά από αυτά που συνιστώνται από τον κατασκευαστή. Διαφορετικά, μπορεί να προκληθεί κίνδυνος για την ασφάλεια του χρήστη και να προκληθεί ζημιά στη συσκευή. Χρησιμοποιείτε μόνο γνήσια εξαρτήματα και παρελκόμενα.
- Ο χειρισμός αυτής της συσκευής δεν πρέπει να γίνεται από άτομα με μειωμένες σωματικές, αισθητηριακές ή πνευματικές ικανότητες ή άτομα με έλλειψη εμπειρίας και γνώσης.
- Η συσκευή αυτή δεν πρέπει, σε καμία περίπτωση, να χρησιμοποιείται από παιδιά.
- Κρατήστε τη συσκευή και τις ηλεκτρικές συνδέσεις της μακριά από παιδιά.
- **ΠΡΟΕΙΔΟΠΟΙΗΣΗ!** Ανεργοποιείτε ΠΑΝΤΟΤΕ τη συσκευή πριν από τον καθαρισμό, τη συντήρηση ή την αποθήκευση.
- Ο χειρισμός αυτής της συσκευής πρέπει να γίνεται από εκπαιδευμένο προσωπικό στην κουζίνα του εστιατορίου, κυλικεία ή προσωπικό μπαρ κ.λπ.
- Μην τοποθετείτε τη συσκευή επάνω σε θερμαντικό αντικείμενο (Βεζνίνη, ηλεκτρικό ρεύμα, κουζίνα άνθρακα κ.λπ.).
- Μην καλύπτετε τη συσκευή σε λειτουργία και διατηρείτε τη συσκευή μακριά από θερμές επιφάνειες και γυμνές φλόγες. Να χειρίζεστε πάντα τη συσκευή σε οριζόντια, σταθερή, καθαρή, ανθεκτική στη θερμότητα και στεγνή επιφάνεια.
- Αφήστε απόσταση τουλάχιστον 30 cm γύρω από τη συσκευή για εξερισμό κατά τη διάρκεια της χρήσης.
- Οι επισκευές πρέπει να πραγματοποιούνται μόνο από άτομα εκπαιδευμένα ή συνιστώμενα από τον κατασκευαστή.

Ειδικές οδηγίες ασφαλείας

- Χρησιμοποιείτε το προϊόν σε χώρο με καλό εξερισμό. Η καύση ροκανιδιών/τριονιδιών, αποξηραμένων βοτάνων, μπαχαρικών μαγειρικής ή/και φύλλων τσαγιού μπορεί να προκαλέσει έκλυση υποπροϊόντων καύσης που είναι επιβλαβή για την υγεία μετά από παρατεταμένη έκθεση σε αυτά.

- Μετά την καύση υλικού, αδειάζετε πάντα τις στάχτες σε ένα μη εύφλεκτο δοχείο.
- Προσέχετε πολύ κατά την ανάφλεξη των ροκανιδιών στον θάλαμο καύσης του προϊόντος. Η μη κατάλληλη ανάφλεξη εύφλεκτων υλικών μπορεί να προκαλέσει έκρηξη ή κίνδυνο πυρκαγιάς. Μην αναποδογυρίζετε το προϊόν κατά τη διάρκεια της χρήσης.
- Χρησιμοποιείτε πάντα σπρίτσα ή αναπτήρα για την ανάφλεξη των υλικών στον θάλαμο καύσης του προϊόντος. ΜΗΝ χρησιμοποιείτε φλόγιστρο ή άλλη συσκευή θερμότητας, καθώς η υπερβολική θερμότητα μπορεί να προκαλέσει βλάβη στο προϊόν.
- Μην στρέφετε το προϊόν προς άτομα ή εύφλεκτα αντικείμενα.
- Μην φράσετε την έξοδο και μην λυγίσετε τον σωλήνα κατά τη χρήση για να αποφύγετε βλάβες στον σωλήνα.
- **ΠΡΟΣΟΧΗ!** Μην ΕΝΕΡΓΟΠΟΙΕΙΤΕ ποτέ το προϊόν εάν δεν έχει τοποθετηθεί σωστά τον μεταλλικό κάδο ή το φίλτρο.
- Μην αποσυναρμολογείτε ποτέ άλλα μέρη του προϊόντος εκτός του μπροστινού κάδου για καθαρισμό.
- Αποφύγετε τη χρήση του προϊόντος σε χώρους όπου ο καπνός μπορεί να προκαλέσει ενεργοποίηση συναγεργμών καπνού, ανικνευτών καπνού ή συστημάτων πυρόσβεσης.
- Εάν το καλώδιο φόρτισης έχει υποστεί φθορά, πρέπει να απορριφθεί.

Οδηγίες ασφαλείας μπαταριών

- **ΚΙΝΔΥΝΟΣ ΕΚΡΗΞΗΣ!** Μην εκθέτετε τις μπαταρίες ή τη συσκευή σε ακραίες θερμοκρασίες, όπως σε άμεσο ηλιακό φως ή φωτιά. Μην τοποθετείτε το προϊόν σε πηγές θέρμανσης.
- Οι μπαταρίες πρέπει να αφαιρεθούν από τη συσκευή πριν την απόρριψη. Μην αφαιρέσετε μόνοι σας την ενσωματωμένη μπαταρία! Πηγαίστε τη συσκευή σε έναν εξειδικευμένο επαγγελματία.
- Οι μπαταρίες πρέπει να απορρίπτονται με ασφάλεια.
- Αφαιρέστε το καλώδιο φόρτισης από τη συσκευή μόλις φορτίσει πλήρως η μπαταρία ιόντων λιθίου. Μην αφήνετε τη συσκευή συνδεδεμένη για μεγάλο χρονικό διάστημα.
- Αυτή η συσκευή πρέπει να τροποδοτείται με εξαιρετικά χαμηλή τάση που αντιστοιχεί στη σήμανση της συσκευής.
- Χρησιμοποιήστε μόνο το παρεχόμενο καλώδιο και το σταθμό φόρτισης για να επαναφορτίσετε την μπαταρία.
- Επαναφορτίστε την ενσωματωμένη μπαταρία ιόντων λιθίου εντός 6 μηνών για να προστατεύσετε τον κύκλο ζωής λειτουργίας της μπαταρίας, όταν δεν πρόκειται να χρησιμοποιήσετε το προϊόν για μεγάλο χρονικό διάστημα.

Προοριζόμενη χρήση

- Η συσκευή έχει σχεδιαστεί αποκλειστικά για την έγχυση καπνού σε παρασκευάσματα, όπως: κρέας, λαχανικά, ψάρια, σάλτσες, ποτά κ.λπ. Οποιαδήποτε άλλη χρήση μπορεί να προκαλέσει ζημιά στη συσκευή ή τραυματισμό.
- Η λειτουργία της συσκευής για οποιονδήποτε άλλο σκοπό θα πρέπει να θεωρείται εσφαλμένη χρήση της συσκευής. Ο χρήστης φέρει την αποκλειστική ευθύνη για την ακατάλληλη χρήση της συσκευής.

Κύρια μέρη του προϊόντος

(Εξ.1 στη σελίδα 3)

1. Θάλαμος καύσης
2. Εύκαμπος σωλήνας επέκτασης
3. Μπροστινός κύλινδρος



4. Υποδοχή
5. Θύρα φόρτισης USB
6. Φωτεινή ένδειξη
 - Αναβοσβήνει με κόκκινο χρώμα: Λειτουργία καπνίσματος
 - Ανασπνή, με κόκκινο χρώμα: Χαμηλή μπαταρία και λειτουργία φόρτισης
 - Αναβοσβήνει με πράσινο χρώμα: Η φόρτιση ολοκληρώθηκε
7. Θύρα προσαρμογέα κενού (δεν είναι διαθέσιμη για αυτό το μοντέλο)
8. Κομπι ένεργ./ταχύτητα/ανενεργ.: Ένεργ. (χαμηλή) -> Κανονική -> Γρήγορη -> Ανενεργ.
9. Καλώδιο φόρτισης Micro-USB

Προετοιμασία πριν τη χρήση

- Αφαιρέστε όλη την προστατευτική συσκευασία και τήλιγμα.
- Ελέγξτε για να βεβαιωθείτε ότι η συσκευή δεν έχει υποστεί ζημιά και με όλα τα εξαρτήματα. Σε περίπτωση μη ολοκληρωμένης παράδοσης και ζημιάς. Επικοινωνήστε αμέσως με τον προμηθευτή. Μη χρησιμοποιείτε τη συσκευή.
- Βεβαιωθείτε ότι η συσκευή είναι εντελώς στεγνή.
- Φορτίστε τη συσκευή μέχρι να φορτιστεί πλήρως η ενσωματωμένη μπαταρία λιθίου.
- Βεβαιωθείτε ότι υπάρχει επαρκής αερισμός στο περιβάλλον.
- Τοποθετήστε το θάλαμο καύσης, τον εύκαμπτο σωλήνα επέκτασης και τον μπροστινό κύλινδρο πριν από τη χρήση.
- Φυλάξτε τη συσκευασία εάν σκοπεύετε να φυλάξετε τη συσκευή σας στο μέλλον.

Οδηγίες λειτουργίας

- Χρησιμοποιήστε το τσιμπίδακι (περιλαμβάνεται) για να τοποθετήσετε ή να αφαιρέσετε το φίλτρο πλέγματος (περιλαμβάνονται 3 τεμάχια) από τον θάλαμο καύσης. Η έξοχό του φίλτρου πλέγματος πρέπει να κοιτάζει προς τα πάνω.
- Βάλτε ροκανίδια (δεν περιλαμβάνονται) στον θάλαμο καύσης. Σημείωση: Μην γεμίζετε υπερβολικά το θάλαμο καύσης. Τα ροκανίδια πρέπει να καλύπτουν ίσα ίσα το εσωτερικό του φίλτρου με ένα λεπτό στρώμα.
- Πατήστε το κομπι Ένεργ./Ταχύτητα/Ανενεργ. μία φορά για να ενεργοποιήσετε τη λειτουργία καπνίσματος. Αναβοσβήνει με κόκκινο χρώμα.
- Χρησιμοποιήστε έναν αναπτήρα ή πυροό (δεν περιλαμβάνεται) για να ανάψετε μια μικρή φλόγα στην πάνω επιφάνεια στα ροκανίδια. Μετακινήστε τη φλόγα για να ανάψετε ολόκληρη την εκτεθειμένη επιφάνεια. Για καλύτερα αποτελέσματα, βεβαιωθείτε ότι η περιοχό καύσης είναι ομοιόμορφα κατανεμημένη ή κεντροαρισμένη.

ΣΗΜΕΙΩΣΗ: Τα ροκανίδια διατίθενται σε καταστήματα τροφίμων.

ΠΡΟΕΙΔΟΠΟΙΗΣΗ! ΜΗΝ χρησιμοποιείτε φλόγιστρο ή αναπτήρα τύπου φλόγιστρο με βουτάνο.

- Μόλις ξεκινήσει να βγαίνει καπνός από τον εύκαμπτο σωλήνα, τοποθετήστε τον εύκαμπτο σωλήνα κοντά στο φαγητό και καλύψτε με πλαστικό ή κάτι παρόμοιο. Με αυτό τον τρόπο εμποδίζεται η διαφυγή του καπνού. Για καλύτερα αποτελέσματα χρησιμοποιήστε τον επαγγελματικό θόλο.
- Συνεχίστε να προσθέτετε καπνό στο δοχείο ή τον θόλο μέχρι να δημιουργηθεί πυκνός καπνός.
- Αφαιρέστε τον εύκαμπτο σωλήνα, αλλά κρατήστε τον καπνό παγιδευμένο για μερικά ακόμη λεπτά.
- Ο θάλαμος καύσης είναι ζεστός μετά τη χρήση, αφήστε το πιστόλι καπνίσματος να κρυώσει πριν τον καθαρισμό και την

αποθήκευση.

ΣΗΜΕΙΩΣΗ: Το πιστόλι καπνίσματος θα ενεργοποιηθεί αυτόματα μετά από 5 λεπτά όταν δεν πατηθούν κομπι.

ΠΡΟΕΙΔΟΠΟΙΗΣΗ! Ο θάλαμος καύσης και ο κύλινδρος είναι πολύ καυτοί κατά τη διάρκεια και μετά τη χρήση. Μην αγγίζετε!

Εγγύηση

Κάθε ελάττωμα που επηρεάζει τη λειτουργικότητα της συσκευής και παρουσιάζεται εντός ενός έτους μετά την αγορά θα επισκευάζεται με δωρεάν επισκευή ή αντικατάσταση, με την προϋπόθεση ότι η συσκευή έχει χρησιμοποιηθεί και συντηρηθεί σύμφωνα με τις οδηγίες και δεν έχει υποστεί οποιαδήποτε κατάχρηση ή κακή χρήση. Τα νόμιμα δικαιώματά σας δεν επηρεάζονται. Εάν η συσκευή καλύπτεται από εγγύηση, δηλώστε που και πότε αγοράστηκε και συμπεριλάβετε απόδειξη αγοράς [π.χ. απόδειξη]. Σύμφωνα με την πολιτική μας για τη συνεχή ανάπτυξη προϊόντων, διατηρούμε το δικαίωμα να αλλάξουμε τις προδιαγραφές προϊόντων, συσκευασίας και τεκμηρίωσης χωρίς προειδοποίηση.

Απόρριψη και περιβάλλον

Κατά τον παρολιισμό της συσκευής, το προϊόν δεν πρέπει να απορρίπτεται μαζί με άλλα οικιακά απορρίμματα. Αντί αυτού, είναι δική σας ευθύνη να απορρίψετε τον απόβλητο εξοπλισμό σας παραδιδόντας τον σε ένα καθορισμένο σημείο συλλογής. Η μη τήρηση αυτού του κανόνα μπορεί να τμηρωθεί σύμφωνα με τους ισχύοντες κανονισμούς για την απόρριψη αποβλήτων. Η ξεχωριστή συλλογή και ανακύκλωση του άχρηστου εξοπλισμού σας κατά τη στιγμή της απόρριψης θα βοηθήσει στη διατήρηση των φυσικών πόρων και θα διασφαλίσει ότι ανακυκλώνεται με τρόπο που προστατεύει την ανθρώπινη υγεία και το περιβάλλον. Για περισσότερες πληροφορίες σχετικά με το πού μπορείτε να αποθέσετε τα απορρίμματα για ανακύκλωση, επικοινωνήστε με την τοπική εταιρεία συλλογής απορριμμάτων. Οι κατασκευαστές και οι εισαγωγείς δεν αναλαμβάνουν ευθύνη για την ανακύκλωση, την επεξεργασία και την οικολογική απόρριψη, είτε απευθείας είτε μέσω ενός δημόσιου συστήματος.

ΣΕΡΒΙΣ ΕΛΛΑΔΟΣ:

Τηλ.: 213 0 998989 (10 γραμμές)

info@pks-hendi.com

HRVATSKI

Poštovani korisniče,

Hvala vam što ste kupili ovaj Hendi uređaj. Pažljivo pročitajte ovaj priručnik za uporabu i pritom obratite posebnu pozornost na niže navedene sigurnosne propise, prije prve ugradnje i uporabe uređaja.

Sigurnosne upute

- Ovaj je uređaj namijenjen isključivo za komercijalnu i profesionalnu uporabu.
- Uređaj upotrebljavajte samo u svrhu za koju je namijenjen, kako je opisano u ovom priručniku.
- Proizvođač nije odgovoran za bilo kakva oštećenja uzrokovana neispravnim radom i nepravilnom uporabom.
- Uređaj i električne priključke/priključke držite podalje od vode i drugih tekućina. U slučaju da uređaj padne u vodu,



odmah uklonite spojeve iz napajanja. Uređaj ne upotrebljavajte dok ga nije provjerio ovlašteni tehničar. Nepridržavanje ovih uputa može dovesti do po život opasnih rizika.

- Nikad ne pokušavajte sami otvoriti kućište uređaja.
- Ne stavljajte predmete u kućište uređaja.
- Ne dodirujte utikač/električne spojeve vlažnim rukama.
-  **OPASNOST! OPASNOST OD STRUJNOG UDARA!** Ne pokušavajte sami popraviti uređaj. Električne dijelove uređaja nemojte uranjati u vodu ili neku drugu tekućinu. Nikada nemojte držati uređaj pod tekućom vodom.
- **Nikada ne upotrebljavajte oštećeni uređaj!** Kada je oštećen, uređaj iskopčajite iz utičnice i kontaktirajte prodavača.
- Redovito provjeravajte električne priključke i kabele za eventualna oštećenja. Ako je oštećen, mora ga zamijeniti ovlašteni servisier ili osoba sličnih kvalifikacija kako bi se izbjegla opasnost ili ozljeda.
- Pazite da kabel ne dođe u dodir s ostrim ili vrućim predmetima i držite ga dalje od otvorenog požara. Nikada nemojte povlačiti kabel za napajanje kako biste ga isključili iz utičnice, uvijek povucite utikač.
- **UPOZORENJE!** Prilikom pozicioniranja uređaja provjerite da kabel napajanja nije zarobljen ili oštećen.
- **UPOZORENJE!** Čvrsto usmjerite kabel za napajanje prema potrebi kako biste spriječili slučajno povlačenje, kontakt s površinom za grijanje ili opasnost od spoticanja.
- Nikad ne ostavljajte uređaj bez nadzora tijekom uporabe.
- **UPOZORENJE!** Dok je utikač u utičnici, uređaj je priključen na izvor napajanja.
- Prije isključivanja iz električne mreže isključite uređaj.
- Utikač priključite u lako dostupnu električnu utičnicu kako bi se u hitnom slučaju uređaj mogao odmah isključiti iz utičnice.
- Uređaj nikada nemojte nositi za kabel.
- Ne upotrebljavajte nijednu dodatnu opremu koja se isporučuje zajedno s uređajem.
- Uređaj spajajte samo na električnu utičnicu s naponom i frekvencijom navedenim na naljepnici uređaja.
- Pomoćne dodatke nikad nemojte upotrebljavati samo koje je preporučio proizvođač. Ako to ne učinite, može doći do sigurnosnog rizika za korisnika i može oštetiti uređaj. Upotrebljavajte samo originalne dijelove i dodatnu opremu.
- Ovim uređajem ne smiju rukovati osobe sa smanjenim fizičkim, osjetilnim odnosno umnim sposobnostima ili osobe koje nemaju dovoljno iskustva i znanja.
- Ovaj uređaj u svim okolnostima smiju upotrebljavati djeca.
- Držite uređaj i njegove električne priključke izvan dohvata djece.
- **UPOZORENJE!** Uređaj **UVIJEK** isključite prije čišćenja, održavanja ili pohrane.
- Uređajem treba upravljati osposobljeno osoblje u kuhinji restorana, kantine ili osoblja bara, itd.
- Nemojte stavljati uređaj na grijaći predmet (benzin, električnu struju, štednjak s ugljenom itd.).
- Uređaj ne prekrivajte i ne držite ga podalje od vrućih površina i otvorenog plamena. Uvijek rukujte uređajem na ravnoj, stabilnoj, čistoj, otpornoj na toplinu i suhoj površini.
- Tijekom uporabe ostavite uređaj da odstoji najmanje 30 cm razmak od uređaja i namjene prozračivanja.
- Popravke smiju obavljati samo osobe koje su osposobljene ili preporučili proizvođač.

Posebne sigurnosne upute

- Proizvod upotrebljavajte na dobro prozračenom području, izgaranjem drvenih krhotina/prašina, suhih začina, začina i/ili listova čaja može se ponoviti zbog emisija sastojaka izgaranja koji nisu dobri za zdravlje tijekom dugog razdoblja izlaganja.
- Kada palite materijal u nezapaljivu utičnicu, uvijek ispraznite pepeo.
- Budite krajnje oprezni prilikom paljenja drvenih strugotina u pregradi proizvoda; nepravilno paljenje zapaljivih materijala može dovesti do eksplozije ili požara. Nemojte prevrnuti krevet tijekom rada.
- Uvijek koristite šibicu ili upaljač za paljenje materijala u komori za izgaranje proizvoda. **NEMOJTE** koristiti kuhinjsku letlampu ili drugi uređaj za grijanje jer bi prekomjerno zagrijavanje moglo oštetiti proizvod.
- Nemojte usmjeravati proizvod prema osobi ili zapaljivom predmetu.
- Nemojte blokirati otvor ili savijati cijev dok je u uporabi da biste izbjegli oštećenje cijevi.
- **UPOZORENJE!** Nikada nemojte **UKLJUČIVATI** proizvod ako metalni cilindar ili mrežasti filter nisu pravilno postavljeni.
- Nikad nemojte rastavljati druge dijelove proizvoda osim prednje bačve radi čišćenja.
- Izbjegavajte upotrebu kreveta na mjestima gdje dim može aktivirati alarme dima, detektor dima ili sustave za suzbijanje požara.
- Ako je kabel za punjenje oštećen, morate ga odložiti u otpad.

Upute za sigurno rukovanje akumulatorom

- **OPASNOST OD EKSPLOZIJE!** Baterije ili uređaj nemojte izlagati ekstremnim temperaturama, kao što su izravna sunčeva svjetlost ili požar. Nemojte stavljati proizvod na izvor zagrijavanja.
- Akumulator se mora izvaditi iz uređaja prije njegova skidanja. Nemojte sami vaditi ugradbenu bateriju! Uređaj odnesite kvalificiranom stručnjaku.
- Baterije treba odložiti na siguran način.
- Izvadite kabel za punjenje iz uređaja čim je litij-ionska baterija potpuno napunjena. Ne ostavljajte uređaj uključen duže vrijeme.
- Uređaj puniti samo s vrlo niskim naponom, ovisno o oznaci na uređaju.
- Upotrebljavajte samo isporučeni kabel za punjenje i strujnu opnu koja puni akumulator.
- Ponovno napunite ugrađenu litij-ionsku bateriju unutar 6 mjeseci ponovno da biste zaštitili životni vijek baterije kada dulje vrijeme nećete upotrebljavati proizvod.

Namjena

- Uređaj je namijenjen isključivo za punjenje dima za pripremu jela poput mesa, povrća, ribe, umaka, pića i sl. Svaka druga uporaba može dovesti do oštećenja uređaja ili osobne ozljede.
- Uporaba uređaja za bilo koju drugu svrhu smatra se pogrešnom uporabom uređaja. Korisnik je isključivo odgovoran za neprimjerenu uporabu uređaja.

Glavni dijelovi proizvoda

(Sl. 1 na stranici 3)

1. Komora za izgaranje



2. Mekana cijev za produživanje
3. Prednja cijev
4. Glavno računalo
5. USB priključak za punjenje
6. Indikatorsko svjetlo
 - Trepće crveno: Način pušenja
 - Crveno disanje: Slaba baterija i način punjenja
 - Zeleno bljeskanje: Punjenje je gotovo
7. Priključak adaptera usisivača (nije dostupan za ovaj model)
8. Tipka Uključeno/Brzina/Isključeno: Uključeno(nisko) -> Normalno -> Brzo -> Isključeno
9. Mikro USB kabel za punjenje

Priprema prije uporabe

- Uklonite svu ambalažu i omot.
- Provjerite je li uređaj neoštećen i u kombinaciji sa svim priborom. U slučaju nepotpune isporuke i oštećenja. Odmah se obratite dobavljaču. Ne upotrebljavajte uređaj.
- Provjerite je li uređaj potpuno suh.
- Napunite uređaj dok se ugradna litijska baterija potpuno ne napuni.
- Osigurajte dovoljan provjetravanje u okolini.
- Prije uporabe ugradite komoru za gorenje, meko produžno crijevo i prednji cilindar.
- Čuvajte ambalažu ako namjeravate i ubuduće spremati uređaj.

Upute za rad

- Upotrebljavajte pincetu (uključenu) za stavljanje ili vađenje mrežastog filtra (3 komada u kompletu) iz komore za izgaranje. Ispucenje mrežastog filtra trebalo bi biti usmjereno prema gore.
- Stavite drvene strugotine (nisu priložene) u komoru za sagorijevanje. Napomena: Nemojte prepuniti komoru za sagorijevanje. Drvene strugotine trebale bi samo pokrivati unutarnje područje mrežastog filtra tankim slojem.
- Jedanput pritisnite tipku za uključivanje/isključivanje kako biste aktivirali način pušenja. Trepće crvena.
- Upotrijebite laganije ili chefove plamenik (nije priložen) za nanošenje malog plamena na površinu drvenih strugotina. Kako biste upalili cijelu otvorenu površinu, pomičite plamen. Za najbolje rezultate pobrinite se da je opečeno područje ravnomjerno raspoređeno ili centrirano.

NAPOMENA: Suhi drveni čipovi dostupni su u trgovinama mješovitom robom i u trgovinama s hardverom.

UPOZORENJE! NEMOJTE rabiti kuhinjsku svjetiljku ili bućtan gorionik.

- Kad dim izađe iz cijevi, stavite cijev blizu hrane i prekritje plastičnom ili slučnom. Tako ćete spriječiti istjecanje dima. Za najbolje rezultate upotrijebite profesionalnu kupolu.
- Nastavite dodavati dim u posudu ili jumjerati dok ne nastane gusti dim.
- Uklonite cijev, ali držite dim zarobljen još nekoliko minuta.
- Komora za sagorijevanje je vruća nakon uporabe, ostavite prištolj da se ohladi prije čišćenja i pohrane.

NAPOMENA: Pištolj za pušenje automatski će se isključiti nakon 5 minuta ako ne pritisnete nijedan gumb.

UPOZORENJE! Komora za sagorijevanje i cijev vrlo su vrući tijekom i nakon uporabe. Nemojte dirati!

Jamstvo

Neispravnosti koje utječu na funkcionalnost uređaja koje se pojave u roku od jedne godine nakon kupnje popravljat će se besplatnim popravkom ili zamjenom, pod uvjetom da je uređaj korišten i održavan u skladu s uputama i da nije na bilo koji način bio zlouporabljn ili pokvaren. To ne utječe na vaša zakonska prava. Ako je uređaj pokriven jamstvom, navedite gdje i kada je kupljen i uključite dokaz o kupnji (npr. račun).

U skladu s našim pravilima o kontinuiranom razvoju proizvoda pridržavamo pravo na promjenu opisa proizvoda, pakiranja i dokumentacije bez prethodne obavijesti.

Odbacivanje otpada i okoliš

Kada prestaje s uporabom uređaja, proizvod se ne smije odlagati s drugim kućnim otpadom. Umjesto toga, vaša je odgovornost odlagati na vašu otpadnu opremu predajući je na određeno sabirno mjesto. Nepridržavanje tog pravila može se kazniti u skladu s primjenjivim propisima o odlaganju otpada. Zasebnim sakupljanjem i recikliranjem vaše otpadne opreme u vrijeme odlaganja čuvaju se prirodni resursi i osigurava se njezino recikliranje na način koji štiti ljudsko zdravlje i okoliš. Za više informacija o tome gdje možete uskratiti svoj otpad radi recikliranja, obratite se lokalnoj tvrtki za prikupljanje otpada. Proizvođači i uvoznici ne preuzimaju odgovornost za recikliranje, tretman i ekološko zbrinjavanje, bilo izravno ili putem javnog sustava.

CE

ČEŠTINA

Vážený zákazník,

Děkujeme vám za zakoupení tohoto spotřebiče Hendi. Před první instalací a použitím tohoto spotřebiče si pozorně přečtěte tuto uživatelskou příručku a věnujte zvláštní pozornost níže uvedeným bezpečnostním předpisům.

Bezpečnostní pokyny

- Tento přístroj je určen pouze pro komerční a profesionální použití.
- Tento spotřebič používejte pouze k určenému účelu, pro který byl navržen tak, jak je popsáno v tomto návodu.
- Výrobce neodpovídá za žádné škody způsobené nesprávným provozem a nesprávným používáním.
- Spotřebič a elektrické zástrčky/přípojky udržujte mimo dosah vody a jiných kapalin. V případě, že spotřebič spadne do vody, okamžitě vytáhněte přírodní kabely ze sítě. Spotřebič nepoužívejte, dokud jej nezkontroluje certifikovaný technik. Nedodržení těchto pokynů bude mít za následek ohrožení života.
- Nikdy se nepokoušejte otevírat pouzdro spotřebiče sami.
- Do pouzdra spotřebiče nevkládejte žádné předměty.
- Nedotýkejte se zástrček/elektrických spojů mokrým nebo vlhkým rukama.
- **⚠ NEBEZPEČÍ! NEBEZPEČÍ ÚRAZU ELEKTRICKÝM PROUDEM!** Nepokoušejte se opravovat spotřebič sami. Neponořujte elektrické součásti spotřebiče do vody nebo jiných kapalin. Nikdy nadržte spotřebič pod tekoucí vodou.
- **Nikdy nepoužívejte poškozený přístroj!** Poškozený spotřebič odpojte ze zásuvky a obraťte se na prodejce.
- Pravidelně kontrolujte elektrické přípojky a kabely, zda ne-



jsou poškozené. Poškozený musí být vyměněn servisním technikem nebo podobně kvalifikovanou osobou, aby se zabránilo nebezpečí nebo zranění.

- Ujistěte se, že kabel nepřijde do styku s ostrými nebo horkými předměty, a udržujte ho mimo dosah otevřeného ohně. Nikdy nevytahujte napájecí kabel ze zásuvky, vždy jej vytahujte.
- **VAROVÁNÍ!** Při umísťování spotřebiče se ujistěte, že napájecí kabel není zachycen nebo poškozen.
- **POZOR!** V případě potřeby bezpečně vedte napájecí kabel, abyste zabránili neúmyslnému tahu, kontaktu s topným povrchem nebo nebezpečí zakopnutí.
- Nikdy nenechávejte spotřebič během používání bez dozoru.
- **VAROVÁNÍ!** Dokud je zástrčka v zásuvce, je spotřebič připojen ke zdroji napájení.
- Před odpojením spotřebiče od sítě jej vypněte.
- Zástrčku napájecího kabelu zapojte do snadno přístupné elektrické zásuvky, aby bylo v případě nouze možné spotřebič okamžitě odpojit od sítě.
- Nikdy nepřenášejte přístroj za kabel.
- Nepoužívejte žádná další zařízení, která nejsou dodána společně se spotřebičem.
- Spotřebič připojujte pouze k elektrické zásuvce s napětím a frekvencí uvedenou na štítku spotřebiče.
- Nikdy nepoužívejte jiné příslušenství než příslušenství doporučené výrobcem. Pokud tak neučiníte, může to představovat bezpečnostní riziko pro uživatele a může dojít k poškození spotřebiče. Používejte pouze originální díly a příslušenství.
- Tento spotřebič by neměly obsluhovat osoby se sníženými fyzickými, smyslovými nebo duševními schopnostmi nebo osoby s nedostatečnými zkušenostmi a znalostmi.
- Tento spotřebič by za žádných okolností neměly používat děti.
- Spotřebič a jeho elektrické přípojky uchovávejte mimo dosah dětí.
- **VAROVÁNÍ!** Před čištěním, údržbou nebo skladováním spotřebiče **VŽDY** vypněte.
- Tento spotřebič by měl obsluhovat vyškolený personál v kuchyních restaurací, jídelny, bary atd.
- Nepokládejte spotřebič na topné předměty (benzín, elektrický sporák na uhlí atd.).
- Spotřebič nezakrývejte a chraňte jej před horkými povrchy a otevřeným ohněm. Spotřebič vždy provozujte na vodorovném, stabilním, čistém, tepelně odolném a suchém povrchu.
- Při používání ponechte kolem spotřebiče alespoň 30 cm mezery pro účely větrání.
- Veškeré opravy směřjí provádět pouze osoby vyškolené nebo doporučené výrobcem.

Zvláštní bezpečnostní pokyny

- Výrobek použijte v dobře větraném prostoru, spalování dřevěných třísek/prachu, sušených bylinek, koření při vaření a/nebo čajových listů může způsobit vznik vedlejších produktů spalování, které dlouhodobě nejsou zdravé.
- Při vznícení materiálu do nehořlavé nádoby vždy vyprázdňte popel.
- Při vznícení dřevěných třísek v popáleninové komoře výrobku postupujte s mimořádnou opatrností; nesprávné vznícení hořlavých materiálů může vést k výbuchu nebo nebezpečí

požáru. Během provozu nepřevratte výrobek.

- K zapálení materiálů v hořící komoře výrobku vždy použijte zápalku nebo zapalovač. **NEPOUŽÍVEJTE** kuchyňskou svítilnu nebo jiné tepelné zařízení, protože nadměrné teplo může výrobek poškodit.
- Nemířte výrobek na žádné osoby ani na hořlavé předměty.
- Při používání neblokuje výstup ani neohýbejte hadici, aby nedošlo k poškození hadice.
- **OPATRNOST!** Výrobek nikdy nezapínejte, pokud není správně nasazen kovový válec nebo sítkový filtr.
- Nikdy nerozebírejte žádná jiná částí výrobku než přední válec za účelem čištění.
- Nepoužívejte výrobek v místech, kde může kouř aktivovat kouřové hlásiče, kouřový detektor nebo hasicí systém.
- Je-li nabíjecí kabel poškozený, musí se zlikvidovat.

Bezpečnostní pokyny k baterii

- **NEBEZPEČÍ VÝBUCHU!** Nevystavujte baterie ani zařízení extrémním teplotám, jako je přímé sluneční světlo nebo oheň. Výrobek neumísťujte na topný zdroj.
- Baterie je nutné vyjmout ze spotřebiče před jeho vyrazením. Vestavěnou baterii nevyměňte sami! Předějte spotřebič kvalifikovanému odborníkovi.
- Baterie musí být bezpečně zlikvidovány.
- Jakmile je baterie Li-ion plně nabitá, odpojte od spotřebiče nabíjecí kabel. Nenechávejte spotřebič zapojený po delší dobu.
- Tento spotřebič nabíjejte pouze s velmi nízkým napětím, které odpovídá označení na spotřebiči.
- K dobíjení baterie používejte pouze dodaný nabíjecí kabel a napájecí kabel.
- Dobijte zabudovanou lithium-iontovou baterii znovu během 6 měsíců, abyste ochránili životnost baterie, když nebudete výrobek delší dobu používat.

Určené použití

- Tento spotřebič je určen výhradně k nafouknutí kouře do připraveného jídla, jako je maso, zelenina, ryby, omáčky, nápoje atd. Jakékoliv jiné použití může vést k poškození spotřebiče nebo úrazu.
- Obsluha přístroje k jakémukoli jinému účelu se považuje za nesprávné použití přístroje. Uživatel nese výhradní odpovědnost za nesprávné použití zařízení.

Hlavní části výrobku

(Obr. 1 na straně 3)

1. Popálení komory
2. Měkká prodlužovací hadice
3. Přední válec
4. Hostitel
5. USB nabíjecí port
6. Kontrolka
 - Bliká červeně: Režim kouření
 - Červeně dýchání: Slabá baterie a režim nabíjení
 - Bliká zeleně: Nabíjení dokončeno
7. Port vakuového adaptéru (není k dispozici pro tento model)
8. Tlačítko Zap/Rychlost/Vyp: Zapnuto (nízké) -> Normální -> Rychlé -> Vypnuto
9. Nabíjecí kabel micro-USB



Příprava před použitím

- Odstraňte všechny ochranné obaly.
- Zkontrolujte, zda není spotřebič poškozený a zda obsahuje veškeré příslušenství. V případě neúplné dodávky a poškození. Okamžitě kontaktujte dodavatele. Spotřebič nepoužívejte.
- Ujistěte se, že je spotřebič zcela suchý.
- Spotřebič nabíjejte, dokud není vestavěná lithiová baterie plně nabitá.
- Zajistěte dostatečné větrání v okolí.
- Před použitím nainstalujte hořící komoru, měkkou prolužovací hadici a přední válec.
- Pokud máte v úmyslu spotřebič v budoucnu uskladnit, obal uschovejte.

Návod k obsluze

- Pomocí pinzety (součástí dodávky) vložte síťový filtr do spalovací komory nebo jej z ní vyjměte (3 ks). Vyboulení síťového filtru by mělo směřovat nahoru.
- Vložte dřevěné třísky (nejsou součástí balení) do spalovací komory. Poznámka: Hořící komoru nepřeplyňte. Dřevěné třísky by měly zakrývat vnitřní oblast síťového filtru tenkou vrstvou.
- Jedním stisknutím tlačítka Zap/Rychlost/Vyp aktivujete režim kouření. Bliká červená.
- Pomocí zapalovače nebo hořáku šéfkuchaře (není součástí balení) naneste malý plamen na horní povrch dřevěných třísek. Pohybuje plamenem tak, aby se zapálil celý odkrytý povrch. Nejlepších výsledků dosáhnete, pokud je oblast hoření rovnoměrně rozložena nebo vycentrována.

POZNÁMKA: Suché dřevěné třísky jsou k dispozici v obchodech s potravinami a v obchodech s hardwarem.

VAROVÁNÍ! NEPOUŽÍVEJTE kuchyňskou svítilnu nebo zapalovač butanové svítilny.

- Jakmile z hadice vyjde kouř, umístěte hadici do blízkosti jídla a zakryjte platem nebo podobným materiálem. Tím se zabrání úniku kouře. Nejlepších výsledků dosáhnete použitím profesionální kupole.
- Do nádoby nebo kupole přidávejte kouř, dokud nevznikne hustý kouř.
- Odstraňte hadici, ale nechte kouř uvězněný ještě několik minut.
- Hořící komora je po použití horká, před čištěním a skladováním nechte kouřovou pistolu vychladnout.

POZNÁMKA: Kuřácká pistole se automaticky vypne po 5 minutách, když nejsou stisknuta žádná tlačítka.

VAROVÁNÍ! Hořící komora a válec jsou během použití a po něm velmi horké. Nedotýkejte se!

Záruka

Jakákoliv závada ovlivňující funkci spotřebiče, která se objeví od jednoho roku od zakoupení, bude opravena bezplatnou opravou nebo výměnou za předpokladu, že byl spotřebič používán a udržován v souladu s pokyny a že nebyl žádným způsobem zneužit ani zneužít. Vaše zákonná práva nejsou dotčena. Pokud je spotřebič reklamován v rámci záruky, uveďte, kde a kdy byl zakoupen, a přiložte doklad o zakoupení (např. doklad o zakoupení).

V souladu s našimi zásadami neustálého vývoje produktů si vyhrazujeme právo bez předchozího upozornění změnit specifikace produktu, balení a dokumentace.

Likvidace a prostředí

Při vyřazování spotřebiče z provozu se tento spotřebič nesmí likvidovat s jiným domácím odpadem. Namísto toho je vaší odpovědností zlikvidovat odpadní zařízení předáním na určené sběrné místo. Nedodržení tohoto pravidla může být penalizováno v souladu s platnými předpisy o likvidaci odpadu. Samostatný sběr a recyklace vašich odpadních zařízení při likvidaci pomůže zachovat přírodní zdroje a zajistí, že budou recyklovány způsobem, který chrání lidské zdraví a životní prostředí. Další informace o tom, kde můžete odpad odevzdat k recyklaci, získáte od místní společnosti pro sběr odpadu. Výrobci a dovozci nenesou odpovědnost za recyklaci, zpracování a ekologickou likvidaci, a to ani přímo, ani prostřednictvím veřejného systému.

MAGYAR

Tisztelt Ügyfelünk!

Köszönjük, hogy megvásárolta ezt a Hendi készüléket. A készülék első üzembe helyezése és használata előtt figyelmesen olvassa el ezt a felhasználói kézikönyvet, különös figyelmet fordítva az alább ismertetett biztonsági előírásokra.

Biztonsági utasítások

- A készülék kizárólag kereskedelmi és professzionális használatra készült.
- A készüléket kizárólag rendeltetésének megfelelően, a jelen kézikönyvben leírtak szerint használja.
- A gyártó nem vállal felelősséget a nem megfelelő működésből és használatból eredő károkért.
- A készüléket és az elektromos csatlakozódugót/csatlakozókat tartsa távol víztől és egyéb folyadékoktól. Abban az esetben, ha a készülék vízbe esik, azonnal távolítsa el a csatlakozókat a hálózatról. Ne használja a készüléket addig, amíg szakképzett technikus nem ellenőrizte. Ezen utasítások be nem tartása életveszélyes kockázatokkal jár.
- Soha ne kísérelje meg egyedül kinyitni a készülék burkolatát.
- Ne helyezzen tárgyakat a készülék házába.
- Nedves vagy nedves kézzel ne érintse meg a dugasz/elektromos csatlakozókat.
-  **VESZÉLY! ÁRAMÚTÉS VESZÉLYE!** Ne kísérelje meg saját maga megjavítani a készüléket. Ne merítse a készülék elektromos alkatrészeit vízbe vagy más folyadékba. Soha ne tartsa a készüléket folyó víz alatt.
- **Soha ne használjon sérült készüléket!** Ha megsérült, húzza ki a készüléket a konnektorból, és forduljon a márkakereskedőhöz.
- Rendszeresen ellenőrizze az elektromos csatlakozásokat és vezetékeket, hogy nem sérültek-e meg. Sérülés esetén a veszély vagy sérülés elkerülése érdekében a készüléket szervizképviselettel vagy más hasonlóan képzett személlyel kell kicseréltetni.
- Győződjön meg arról, hogy a vezeték nem érintkezik éles vagy forró tárgyakkal, és tartsa távol nyílt tűztől. Soha ne húzza ki a tápkábel a konnektorból, hanem mindig húzza ki a dugót.
- **FIGYELMEZTETÉS!** A készülék elhelyezésekor ügyeljen arra, hogy a tápkábel ne szoruljon be és ne sérüljön meg.
- **ELŐVIGYÁZATOSSÁG!** Ha szükséges, biztonságosan vezes-

HU



se el a tápkábelt, hogy elkerülje a véletlen húzást, a fűtőfelülettel való érintkezést vagy a bottlávészélyt.

- Soha ne hagyja a készüléket felügyelet nélkül a használat során.
- **FIGYELMEZTETÉS!** Amíg a dugasz a konnektorban van, a készülék csatlakoztatva van az áramforráshoz.
- Kapcsolja ki a készüléket, mielőtt leválasztaná a hálózatról.
- Csatlakoztassa a hálózati csatlakozódugót egy könnyen hozzáférhető elektromos aljzathoz, hogy vészhelyzet esetén azonnal ki lehessen húzni a hálózati aljzathól.
- Soha ne szállítsa a készüléket a vezetékénél fogva.
- Ne használjon a készülékkel együtt nem szállított további eszközöket.
- A készüléket kizárólag a készülék címkéjén feltüntetett feszültség- és frekvenciáértékkel rendelkező elektromos hálózathoz csatlakoztassa.
- Soha ne használjon a gyártó által ajánlott tartozékoktól eltérő tartozékokat. Ennek elmulasztása a felhasználó biztonságát és a készülék károsodását okozhatja. Csak eredeti alkatrészeket és tartozékokat használjon.
- Ezt a készüléket nem szabad olyan személyeknek üzemeltetni, akik csökkent fizikai, érzékelési vagy mentális képességekkel rendelkeznek, illetve akiknek nincs tapasztalatuk és tudásuk.
- A készüléket gyermekek semmilyen körülmények között nem használhatják.
- Tartsa a készüléket és annak elektromos csatlakozásait gyermekektől elzárva.
- **FIGYELMEZTETÉS!** Tisztítás, karbantartás vagy tárolás előtt MINDIG kapcsolja ki a készüléket.
- Ezt a készüléket az étterem konyhájában, az étkezőkben vagy a bárban dolgozó személyzetnek stb. képzett személyzetnek kell üzemeltetnie.
- Ne helyezze a készüléket fűtőtestre [benzin, elektromos, szén tűzhely stb.].
- Ne takarja le a készüléket működés közben, és tartsa távol forró felületektől és nyílt lángtól. A készüléket mindig vízszintes, stabil, tiszta, hőálló és száraz felületen üzemeltesse.
- Használat közben a szellőzés érdekében hagyjon legalább 30 cm távolságot a készülék körül.
- A javításokat kizárólag a gyártó által kiképzett vagy ajánlott személyek végezhetik.

Speciális biztonsági utasítások

- A terméket jól szellőző helyen használja, a faforgácsok/por, a szárított fűszerek, a főzőfűszerek és/vagy a tealevelek megégése újra előidézheti az égési melléktermékek kibocsátását, amelyek hosszú ideig nem jók az egészségre.
- Az anyag nem gyúlékony tartályba történő begyűjtásakor mindig őrítse ki a hamut.
- A termék égési kamrájában lévő faforgácsok begyűjtésekor legyen rendkívül körültekintő; a gyúlékony anyagok nem megfelelő begyűjtése robbanást vagy tűzvészélyt okozhat. Üzem közben ne fordítsa túl a terméket.
- Mindig használjon gyufát vagy gyújtót a termék égetőkamrájában lévő anyagok begyűjtéséhez. NE használjon konyhai fáklyát vagy más melegítőeszközt, mivel a túlzott hő károsíthatja a terméket.
- Ne irányítsa a terméket semmilyen személy vagy gyúlékony tárgy felé.

- A tömlő sérülésének elkerülése érdekében ne zárja el a kivezetést, és ne hajlítsa meg a tömlőt használat közben.
- **LEGYEN ÓVATOS!** Soha ne kapcsolja BE a terméket anélkül, hogy a fémhenger vagy a hálós szűrő megfelelően a helyére kerülne.
- Soha ne szerelje szét a termék egyetlen alkatrészét sem, kivéve az első hengert tisztítás céljából.
- Ne használja a terméket olyan területeken, ahol füstérzőkkel, füstérzőkkel vagy túlzott rendszerek aktiválódhatnak.
- Ha a töltőkábel sérült, le kell selejtezni.

Az akkumulátor biztonságára vonatkozó utasítások

- **ROBBANÁSVESZÉLY!** Ne tegye ki az akkumulátorokat vagy a készüléket szélsőséges hőmérsékletnek, például közvetlen napfénynek vagy tűznek. Ne helyezze a terméket hőforrásra.
- Az akkumulátorokat ki kell venni a készülékből, mielőtt leselejteznék azokat. Ne távolítsa el saját maga a beépített akkumulátort! Vigye a készüléket egy képzett szakemberhez.
- Az akkumulátorokat biztonságosan kell ártalmatlanítani.
- Amint a Li-ion akkumulátor teljesen feltöltődött, húzza ki a töltőkábelt a készülékből. Ne hagyja a készüléket hosszabb ideig csatlakoztatva.
- A készüléket csak a készüléken lévő jelzésnek megfelelő, extra alacsony feszültséggel töltsen.
- Az akkumulátor feltöltéséhez kizárólag a mellékelt töltőkábel és táptéglát használja.
- Töltsen fel újra a beépített Li-ion akkumulátort 6 hónapon belül, hogy megvédje az akkumulátor élettartamát, ha hosszabb ideig nem fogja használni a terméket.

Rendeltetészerű használat

- A készüléket kizárólag arra tervezték, hogy füstöt adagoljon az előkészített ételekhez, például húshoz, zöldségekhez, halakhoz, szósokhoz, italokhoz stb. Minden más használat a készülék károsodásához vagy személyi sérüléshez vezet-het.
- A készülék bármilyen más célra történő működtetése a készülék nem rendeltetészerű használatának minősül. A felhasználó kizárólagos felelősséggel tartozik az eszköz nem megfelelő használatáért.

A termék fő részei

(1. ábra a 3. oldalon)

1. Égési kamra
2. Puha hasznábító-tömlő
3. Első henger
4. Gazda
5. USB-töltőport
6. Jelzőfény
 - Pirosan villog: Dohányzási mód
 - Piros légzés: Alacsony akkumulátortöltöttség és töltési mód
 - Zölden villog: Töltés befejezve
7. Vákuumadapter csatlakozónyílása [nem áll rendelkezésre ehhez a modellhez]
8. Be/Sebesség/Ki gomb: Be(alacsony) -> Normál -> Gyors -> Ki
9. Mikro-USB töltőkábel



Használat előtti előkészítés

- Távoltson el minden védőcsomagolást és csomagolást.
- Ellenőrizze, ha a készülék sértetlen-e, és hogy minden tartozékkal együtt van-e. Hiányos szállítás és károk esetén. Kérjük, azonnal lépjen kapcsolatba a szállítóval. Ne használja a készüléket.
- Ellenőrizze, hogy a készülék teljesen száraz-e.
- Töltse fel a készüléket, amíg a beépített lítium akkumulátor teljesen fel nem töltődik.
- Gondoskodjon a környezet megfelelő szellőzéséről.
- Használat előtt szerelje fel az égőkamrát, a lágy hosszabbítótömlőt és az első hengert.
- Őrizze meg a csomagolást, ha a jövőben tárolni kívánja a készüléket.

Üzemeltetési utasítások

- Használja a csipeszt (mellélkelve) a hálós szűrő behelyezéséhez vagy eltávolításához (3db mellélkelve) az égőkamrából. A hálós szűrő kidudorodásának felfelé kell állnia.
- Tegyen faforgácsot (nem tartozék) az égőkamrába. Megjegyzés: Ne töltse túl az égőkamrát. A faforgácsnak vékony réteggel kell befednie a hálós szűrő belsejét.
- Nyomja meg egyszer a Be/Sebesség/Ki gombot a dohányzási mód aktiválásához. Pirosan villog.
- A faforgácsok felső felületét egy könnyebb vagy séfek számára készített piztlyal (nem tartozék) égesse. A lángot úgy mozgassa körbe, hogy a teljes szabad felület meggyuladjon. A legjobb eredmény elérése érdekében győződjön meg arról, hogy az égő terület egyenletesen eloszlik vagy közepén helyezkedik el.

MEGJEGYZÉS: Ha a száraz faforgácsok az élelmiszerboltokban és a hardverboltokban kaphatók.

FIGYELMEZTETÉS!NE használjon konyhai fáklyát vagy butánfáklya-stílusú öngyújtót.

- Amikor a füst kiáramlik a tömlőből, helyezze a tömlőt az étel közelébe, és takarja le műanyaggal vagy hasonlóval. Ezzel megakadályozható, hogy a füst távozzon. A legjobb eredmény érdekében használja a professzionális kupolakamera funkciót.
- Addig adagolja a füstöt a tartályba vagy a kupolakamerába, amíg sűrű füst nem keletkezik.
- Távolítsa el a tömlőt, de tartsa benn a füstöt még néhány percig.
- Az égőkamra használat után forró, tisztítás és tárolás előtt hagyja lehűlni a dohányzási piztolyt.

MEGJEGYZÉS: Ha egyetlen gombot sem nyom meg, 5 perc elteltével a füstölőpiztoly automatikusan kikapcsol.

FIGYELMEZTETÉS! Az égőkamra és a henger használat közben és után nagyon forró. Ne érintse meg!

Jótállás

A készülék működését befolyásoló minden olyan hiba, amely a vásárlást követő egy éven belül válik nyilvánvalóvá, javításra vagy cserére szorul, feltéve, hogy a készüléket az utasításoknak megfelelően használták és karbantartották, és semmilyen módon nem használták fel helytelenül vagy használták fel helytelenül. Az Ön törvényben biztosított jogait ez nem érinti. Ha a készülékre garanciális igény vonatkozik, adja meg, hogy hol és mikor vásárolta meg, és mellékelje a vásárlást igazoló bizonylatot (pl. nyugtát).

A folyamatos termékfejlesztésre vonatkozó irányelvünkkel

összhangban fenntartjuk a jogot a termék, a csomagolás és a dokumentáció előzetes értesítés nélküli módosítására.

Elvetés és környezet

A készülék üzemén kívül helyezése során a terméket nem szabad más háztartási hulladékkal együtt ártalmatlanítani. Ehelyett az Ön felelőssége, hogy a hulladékgyűjtő berendezéseket a kijelölt gyűjtőhelyre szállítsa. Ennek a szabálynak a figyelmen kívül hagyása a hulladék ártalmatlanítására vonatkozó hatályos előírásokkal összhangban büntetést vonhat maga után. A hulladéktároló berendezések ártalmatlanítási elkövetését gyűjtése és újrahasznosítása segít a természeti erőforrások megőrzésében, és biztosítja, hogy az emberi egészséget és a környezetet védő módon kerül újrahasznosításra.

Ha többet szeretne megtudni arról, hogy hová lehet a hulladékot újrahasznosítani, forduljon a helyi hulladékgyűjtő vállalathoz. A gyártók és az importőrök nem vállalnak felelősséget az újrahasznosításért, a kezelésért és az ökológiai hulladékkezelésért sem közvetlenül, sem pedig nyilvános rendszeren keresztül.

УКРАЇНСЬКИЙ

Шановний клієнте!

Дякуємо, що придбали цей прилад HENDI. Уважно прочитайте цей посібник користувача, звертаючи особливу увагу на правила техніки безпеки, описані нижче, перед першим встановленням і використанням цього приладу.

Інструкції з техніки безпеки

- Цей прилад призначений лише для комерційного та професійного використання.
- Використовуйте прилад лише за призначенням, як описано в цьому посібнику.
- Виробник не несе відповідальності за будь-які збитки, спричинені неправильним використанням і неправильним використанням.
- Тримайте прилад та електричну вилку/з'єднання подальше від води та інших рідин. У разі потрапляння приладу у воду негайно вийміть з'єднання з електромережі. Не використовуйте прилад, доки його не перевірить сертифікований спеціаліст. Недотримання цих інструкцій призведе до ризиків, що загрожують життю.
- Ніколи не намагайтеся самостійно відкривати корпус приладу.
- Не вставляйте предмети в корпус приладу.
- Не торкайтеся вилки/електричного з'єднання вологими або вологими руками.
- **⚠ НЕБЕЗПЕКА! РИЗИК УРАЖЕННЯ ЕЛЕКТРИЧНИМ СТРУМОМ!** Не намагайтеся ремонтувати прилад самостійно. Не занурюйте електричні частини приладу у воду або інші рідини. Ніколи не тримайте прилад під проточною водою.
- **Ніколи не використовуйте пошкоджений прилад!** Після пошкодження від'єднайте прилад від розетки та зверніться до продавця.
- Регулярно перевіряйте електричні з'єднання та шнур на наявність пошкоджень. У разі пошкодження його повинен



замінити сервісний агент або інша кваліфікована особа, щоб уникнути небезпеки або травми.

- Переконайтеся, що шнур не контактує з гострими чи гарячими предметами, та тримайте його подалі від відкритого вогню. Ніколи не тягніть за шнур живлення, щоб від'єднати його від розетки; натомість завжди тягніть за вилку.
- **ПОПЕРЕДЖЕННЯ!** Розміщуючи прилад, переконайтеся, що шнур живлення не застряг і не пошкоджений.
- **ОБЕРЕЖНІСТЬ!** Надійно прокладіть шнур живлення, якщо це необхідно, щоб запобігти ненавмисному натягуванню, контакту з поверхнею нагрівання або ризику поїздки.
- Ніколи не залишайте прилад без нагляду під час використання.
- **ПОПЕРЕДЖЕННЯ!** Поки штекер знаходиться у гнізді, прилад підключається до джерела живлення.
- Вимкніть прилад, перш ніж від'єднувати його від електромережі.
- Під'єднайте вилку до легкодоступної електричної розетки, щоб прилад можна було негайно від'єднати від електромережі в екстреному випадку.
- Ніколи не носіть прилад за шнур.
- Не використовуйте додаткові пристрої, які не постачаються разом із приладом.
- Підключайте прилад до електричної розетки лише з напругою та частотою, зазначеними на етикетці приладу.
- Ніколи не використовуйте аксесуари, не рекомендовані виробником. Якщо цього не зробити, це може становити загрозу безпеці користувача та пошкодити прилад. Використовуйте лише оригінальні деталі та аксесуари.
- Цей прилад не повинні експлуатувати особи з обмеженими фізичними, сенсорними або розумовими здібностями або особи, які не мають достатнього досвіду та знань.
- Цей прилад за жодних обставин не повинен використовуватися дітьми.
- Зберігайте прилад та його електричні підключення в недоступному для дітей місці.
- **ПОПЕРЕДЖЕННЯ!** ЗАВЖДИ вимикайте прилад перед чищенням, обслуговуванням або зберіганням.
- Цим приладом повинен керувати кваліфікований персонал на кухні ресторану, їдальні або бару тощо.
- Не ставте прилад на нагрівальний об'єкт (бензин, електрична плита, вугільна плита тощо).
- Не накривайте прилад під час роботи та тримайте його подалі від гарячих поверхонь і відкритого вогню. Завжди експлуатуйте прилад на горизонтальній, стійкій, чистій, жаростійкій і сухій поверхні.
- Під час використання забезпечте відстань не менше 30 см навколо приладу для вентиляції.
- Будь-які ремонтні роботи мають виконуватися лише особами, які пройшли навчання або отримали рекомендації від виробника.

Спеціальні інструкції з безпеки

- Використовуйте виріб у добре провітрюваному приміщенні, вогнетривкі дерев'яні стружки/пил, висушені трави, спеції та/або листя чаю можуть перетворюватися на шкідливі для здоров'я продукти при випромінюванні побічних продуктів згорання протягом тривалого періоду впливу.
- Під час займання матеріалу в незаймистій контейнер завжди спорожнюйте поліп.

- Будьте особливо обережні під час займання дерев'яних стружок у згорілій камері виробу. Неналежне займання легкозаймистих матеріалів може призвести до вибуху або пожежі. Не перевертайте виріб під час роботи.
- Завжди запалюйте матеріали в камері, що горить, за допомогою сірника або запальнички. НЕ використовуйте кухонний факел або інший тепловий пристрій, оскільки надмірне нагрівання може пошкодити виріб.
- Не спрямовуйте виріб на будь-яку особу або займисті предмети.
- Не перекиривайте шланг під час використання та не згинайте його, щоб уникнути його пошкодження.
- **ОБЕРЕЖНІСТЬ!** Ніколи не вмикайте виріб без правильного встановлення металевого циліндра або сітчастого фільтра.
- Ніколи не розбирайте будь-які деталі виробу, крім передньої циліндри, з метою очищення.
- Уникайте використання виробу в місцях, де дим може активувати димові сигнали тривоги, детектор диму або системи пожегогасіння.
- Якщо кабель для заряджання пошкоджений, його необхідно зішкребти.

Інструкції з безпеки акумулятора

- **НЕБЕЗПЕКА ВИБУХУ!** Не піддавайте батареї або прилад впливу екстремальних температур, наприклад, прямих сонячних променів або пожежі. Не кладіть виріб на джерело нагрівання.
- Перед утилізацією батареї необхідно вийняти з приладу. Не виймайте акумулятор, що вбудовується, самостійно! Принесіть прилад до кваліфікованого фахівця.
- Батареї необхідно безпечно утилізувати.
- Витягніть зарядний кабель із приладу, як тільки літій-іонна батарея буде повністю заряджена. Не залишайте прилад підключеним на тривалий час.
- Заряджайте прилад лише за допомогою наднизької напруги, що відповідає маркуванню на приладі.
- Для перезарядки батареї використовуйте тільки зарядний кабель, що постачається в комплекті, та блок живлення.
- Знову заряджайте літій-іонний акумулятор протягом 6 місяців, щоб захистити життєвий цикл акумулятора, коли ви не будете використовувати його протягом тривалого періоду часу.

Цільове використання

- Прилад призначений виключно для насичення диму неоформленими стравами, такими як м'ясо, овочі, риба, соуси, напої тощо. Будь-яке інше використання може призвести до пошкодження приладу або травм.
- Експлуатація приладу з будь-якою іншою метою вважається неправильним використанням приладу. Користувач несе одноосібну відповідальність за неналежне використання пристрою.

Основні частини виробу

(Мал. 1 на стор. 3)

1. Палаюча камера
2. М'який подовжувальний шланг
3. Передній циліндр
4. Хост
5. Зарядний USB-порт



6. Індикатор
 - Червоне мигтіння: Режим паління
 - Червоне дихання: Низький заряд батареї та режим заряджання
 - Зелений блимання: Заряджання завершено
7. Порт вакуумного адаптера (недоступний для цієї моделі)
8. Кнопка «Увімк./Швидк./Вимк.»: Увімк. (низько) -> Звичайний -> Швидко -> Вимк.
9. Зарядний кабель Micro-USB

Підготовка перед використанням

- Зніміть захисну упаковку та упаковку.
- Переконайтеся, що прилад не пошкоджений і має все приладдя. У разі неповної доставки та пошкодження. негайно зверніться до постачальника. Не використовуйте прилад.
- Переконайтеся, що прилад повністю сухий.
- Заряджайте прилад до повного заряджання літєвого акумулятора.
- Переконайтеся, що в навколишньому середовищі достатньо вентиляції.
- Перед використанням встановіть камеру горіння, м'який подовжувальний шланг і передню циліндр.
- Зберігайте упаковку, якщо ви плануєте зберігати ваш прилад у майбутньому.

Інструкції з експлуатації

- Використовуйте пінцет (входить у комплект) для розміщення або виймання сіткового фільтра (3 шт. в комплекті) з камери горіння. Випуклість сітчастого фільтра має бути вгору.
- Покладіть дерев'яні стружки (не входять у комплект постачання) в камеру горіння. Примітка: Не переповнюйте камеру горіння. Дерев'яні стружки повинні просто покривати внутрішню область сітчастого фільтра тонким шаром.
- Натисніть кнопку ввімкнення/швидкість/вимкнення один раз, щоб увімкнути режим паління. Мигтить червоний.
- Використовуйте легший або шеф-фак (не входять до комплекту), щоб піднести невелике полум'я на верхню поверхню дерев'яних стружок. Перемістіть вогонь навколо, щоб запалити всю відкриту поверхню. Для отримання найкращих результатів переконайтеся, що зона горіння рівномірно розподілена або по центру.

ПРИМІТКА: Сухі дерев'яні стружки доступні в продуктових магазинах і апаратних магазинах.

ПОПЕРЕДЖЕННЯ! НЕ використовуйте кухонний факел або легший у стилі бутанового факел.

- Як тільки дим виходить із шланга, поставте шланг біля їжі та накрийте його пластиком або схожим матеріалом. Це необхідно для запобігання виходу диму. Для отримання найкращого результату використовуйте професійний ковпачок.
 - Продовжуйте додавати дим до контейнера або купола, доки не створите густий дим.
 - Зніміть шланг, але залиште дим уловленим ще на кілька хвилин.
 - Камера горіння після використання гаряча, дайте курильному пістолету охолонути перед очищенням і зберіганням.
- ПРИМІТКА:** Пістолет для паління автоматично вимкнеться через 5 хвилин після того, як не будуть натиснуті жодні кнопки.

ПОПЕРЕДЖЕННЯ! Камера горіння та циліндр дуже гарячі під час та після використання. Не торкайтеся!

Гарантія

Будь-які дефекти, що впливають на функціональність приладу, які стають очевидними протягом одного року після покупки, будуть відремонтовані за допомогою безкоштовного ремонту або заміни за умови, що прилад використовувався та підтримувався відповідно до інструкції, а також не був зловживаний або не був використаний неналежним чином. Це не впливає на Ваші законні права. Якщо прилад вимагався за гарантією, вкажіть, де і коли він був придбаний, і додайте підтвердження покупки (наприклад, квитанцію). Відповідно до нашої політики постійної розробки продукції ми залишаємо за собою право змінювати технічні характеристики виробу, упаковки та документації без попереднього повідомлення.

Утилізація та довкілля

При виведенні приладу з експлуатації його не можна утилізувати разом з іншими побутовими відходами. Замість цього ви несете відповідальність за утилізацію свого обладнання для відходів, передаючи його призначеному пункту збору. Недотримання цього правила може бути покаране відповідно до чинних правил утилізації відходів. Окреме збирання та переробка вашого обладнання для відходів під час утилізації допоможе зберегти природні ресурси та забезпечити їх переробку у спосіб, який захищає здоров'я людини та довкілля.

Для отримання додаткової інформації про те, де можна перекинути відходи для переробки, зверніться до місцевої компанії з збору відходів. Виробники та імпортери не несуть відповідальності за переробку, лікування та екологічну утилізацію, як безпосередньо, так і через загальнодоступну систему.

EESTI KEEL

Lugupeetud klient!

Täname, et otsite selle Hendi seadme. Lugege käesolev kasutusjuhend tähelepanelikult läbi, pöörates erilist tähelepanu allpool toodud ohutusnõuetele, enne kui seadme esmakordselt paigaldate ja kasutate.

Ohutusjuhised

- See seade on mõeldud ainult professionaalseks ja kaubanduslikuks kasutamiseks.
- Kasutage seadet ainult ettenähtud otstarbel, nagu selles kasutusjuhendis kirjeldatud.
- Tootja ei vastuta mis tahes kahjude eest, mis on põhjustatud ebaõigest kasutamisest või ebaõigest kasutusest.
- Hoidke seade ja elektripistikud veest ning muudest vedelikest eemal. Juhul kui seade kukub vette, eemaldage viivitamatult ühendused vooluvõrgust. Ärge kasutage seadet enne, kui kvalifitseeritud tehnik on seda kontrollinud. Nende juhiste eiramine võib põhjustada eluohtlikke riske.
- Ärge kunagi üritage seadme korpusi ise avada.
- Ärge sisestage esemeid seadme korpusesse.
- Ärge puudutage pistiku/elektrilisi ühendusi märgade või niiskete kätega.





OHT! ELEKTRILÖÖGIOHT! Ärge püüdke seadet ise remontida. Ärge kaske seadme elektrilisi osi vette ega muudesse vedelikesse. Ärge kunagi hoidke seadet voolava vee all.

- **Ärge kunagi kasutage kahjustatud seadet!** Kui seade on kahjustatud, eemaldage see pistikupesast ja võtke ühendust jaemüüjaga.
- Kontrollige regulaarselt elektriühendusi ja juhet kahjustuste suhtes. Vigastuse korral peab selle ohu või vigastuste vältimiseks vahetama teenindusagent või sarnase kvalifikatsiooniga isik.
- Veenduge, et juhe ei puutu kokku teravate ega kuumade esemetega ja hoidke seda eemal lahtisest tulest. Ärge kunagi tõmmake toitejuhtmist, et see pistikupesast eemaldada, vaid tõmmake selle asemel alati pistikust.
- **HOIATUS!** Seadme paigaldamisel veenduge, et toitejuhe pole kinni jäänud ega kahjustatud.
- **ETTEVAATUST!** Paigaldage toitejuhe vajadusel turvaliselt, et vältida soovimatut tõmbamist, kokkupuudet kuumutuspiinaga või komistamisohtu.
- Ärge jätkke seadet kasutamise ajal järelevalveta.
- **HOIATUS!** Kui pistik on seinakontaktis, on seade toiteallikaga ühendatud.
- Enne vooluvõrgust lahutamist lülitage seade välja.
- Ühendage toitepistik kergesti ligipääsetavas pistikupesast, et hädaolukorras saaks seadme kohe vooluvõrgust eemaldada.
- Ärge kunagi kandke seadet juhtimest hoides.
- Ärge kasutage lisaseadmeid, mis ei ole seadmega kaasas.
- Ühendage seade pistikupesassa ainult seadme etiketil märgitud pinge ja sagedusega.
- Ärge kasutage lisatarvikuid, mida tootja pole soovitanud. Vastasel juhul riskite kasutaja ohutusega ja võite seadet kahjustada. Kasutage ainult originaalvaruosi ja -tarvikuid.
- Seda seadet ei tohi kasutada füüsilise, sensoorse või vaimese puudega inimesed ega isikud, kelle puuduvad vastavad kogemused ja teadmised.
- Lapsed ei tohi seda seadet mingil juhul kasutada.
- Hoidke seade ja selle elektriühendused lastele kättesaamatus kohas.
- **HOIATUS!** Enne puhastamist, hooldamist või hoiustamist lülitage seade ALATI välja.
- Seda seadet peaks kasutama ainult koolitatud personal restoranis köögis, sööklates, baarides jne.
- Ärge asetage seadet kuumutusobjektile (bensiin, elektriline, söepliiit jne).
- Ärge katke töötavat seadet kinni ning hoidke seda eemal kuumadest pindadest ja lahtisest tulest. Kasutage seadet alati horisontaalsel, stabiilsel, puhtal, kuumakindlal ja kuival pinnal.
- Jätke kasutamise ajal seadme ümber vähemalt 30 cm ruumi õhutamiseks.
- Remonditöid tohivad teha ainult tootja poolt koolitatud või soovitatud isikud.

Ohutusalasel erijuhised

- Kasutage toodet hästi ventileeritud kohas, sest puidulaastude/tolmu, kuivatatud ürdide, toiduvürtide ja/või teelehtede põletamine võib põlemise kõrvalsaaduste, mis ei ole pikema aja jooksul tervisele kasulikud, äritunud.
- Materjali mittesüttivas mahutisse süütamisel tühjendage

alati tuhk.

- Toimige toote põletuskambris puitlaastude süütamisel äärmise ettevaatusega; tuleohtlike materjalide vale süttimine võib põhjustada plahvatuse või tuleohu. Ärge pöörake toodet kasutamise ajal ümber.
- Kasutage toote põlemiskambris olevate materjalide süütamiseks alati tikut või süütelit. ÄRGE kasutage köögipõletit ega muud kütteseadet, kuna liigne kuumus võib toodet kahjustada.
- Ärge sunnige toodet ühelegi inimesele ega tuleohtlikule objektile.
- Vooliku kahjustamise vältimiseks ärge blokeerige väljääsu ega painutage voolikut.
- **ETTEVAATUST!** Ärge lülitage kunagi sisse, kui metallturu või võrkfilter ei ole korralikult paigaldatud.
- Ärge kunagi võtke lahti ühtegi toote osa peale eesmise siilindri puhastamiseks.
- Vältige toote kasutamist kohtades, kus suits võib aktiveerida suitsuandurid, suitsuanduri või tuleummikusüsteemid.
- Kui laadimiskaabel on kahjustatud, tuleb see ära visata.

Aku ohutusjuhised

- **PLAHVATUSOHT!** Ärge hoidke akusid ega seadet äärmuslikel temperatuuridel, näiteks otsese päikesevalguse või tulekahju eest. Ärge asetage toodet soojusallikale.
- Enne patareide äraviskamist tuleb need seadmest eemaldada. Ärge eemaldage sisseehitatud akut ise! Viige seade kvalifitseeritud spetsialisti juurde.
- Akud tuleb ohutult kõrvaldada.
- Eemaldage laadimiskaabel seadmest kohe, kui liitium-ioonaku on täis laetud. Ärge jätkke seadet pikemaks ajaks vooluvõrku.
- Laadige seadet ainult eriti madala pingega, mis vastab seadmel olevale märgistusele.
- Kasutage aku laadimiseks ainult kaasasolevat laadimiskaablit ja elektrilist tellist.
- Laadige sisseehitatud liitium-ioonakut 6 kuu jooksul uuesti, et kaitsta aku kasutustsükli, kui te ei kasuta toodet pikka aega.

Kasutusotstarve

- Seade on mõeldud ainult suitsu infundeerimiseks valmistoidusse nagu liha, köögiviljad, kala, kastmed, jogid jne. Muul viisil kasutamine võib seadet kahjustada või põhjustada kehavigastusi.
- Seadme mis tahes muul otstarbel kasutamist loetakse seadme väärkasutuseks. Kasutaja vastutab ainuiskuliselt seadme ebaõige kasutamisest eest.

Toote põhiosad

(Joonis 1 leheküljel 3)

1. Põlemiskamber
2. Pehme pikendusvoolik
3. Esitoru
4. Host
5. USB laadimisport
6. Märgutuli
 - Punane vilgub: Suitsetamise režiim
 - Punane hingamine: Tühjenev aku ja laadimisrežiim
 - Roheline vilgub: Laadimine lõpetatud
7. Vaakumadapteri port (ei ole selle mudeli puhul saadaval)



8. Sisse/välja nupp: Sees (madal) -> Tavaline -> Kiire -> Väljas
9. Micro-USB laadimiskaabel

Ettevalmistus enne kasutamist

- Eemaldage kogu kaitsepakend ja pakend.
- Kontrollige, kas seade on kahjustamata ja koos kõigi tarkikutega. Ebatäieliku tarnimise ja kahjustuste korral. Palun võtke kohe ühendust tarnijaga. Ärge kasutage seadet.
- Veenduge, et seade on täiesti kuiv.
- Laadige seadet, kuni sisseehitatav liitiumaku on täis laetud.
- Veenduge, et ümbruskonnas on piisav ventilatsioon.
- Enne kasutamist paigaldage põlemiskamber, pehme pikendusvoolik ja esisilinder
- Hoidke pakend alles, kui kavatsete seadet tulevikus hoiusidada.

Kasutusjuhised

- Kasutage pintsetti (kaasas), et panna või eemaldada võrkfilter (3 tk komplektis) põlemiskambri. Võrkfiltri nool peab olema ülespoole.
- Pange põlevasse kambriisse puitlaastud (ei kuulu komplekti). Märkus. Ärge üle täitke põlevat kambrit. Puidutükid peaksid lihtsalt katma sisemise võrkfiltri ala õhukese kihiga.
- Suitsetamisrežiimi aktiveerimiseks vajutage üks kord nuppu Sees/Kiirus/Väljas. Punane vilgub.
- Kasutage kergemat leeklampi või profipõletit (ei kuulu komplekti), et anda väike leek puitlaastude pealispinnale. Liigutage leeki nii, et kogu nähtav pind süttiks. Parimate tulemuste saamiseks veenduge, et põlev ala on ühtlaselt jaotunud või tsentrreeritud.
MÄRKUS: Kuivpuit on saadaval toidukauplustes ja riistvarapoodides.
- **HOIATUS!** ÄRGE kasutage köögipõletit ega butaanimasinat.
- Kui suits voolikust välja tuleb, asetage voolik toidu kõrvale ja katke plastmassiga või midagi sarnast. Sellega väldite suitsu pääsemist. Parima tulemuse saamiseks kasutage professionaalset kuplit.
- Lisage mahutisse pidevalt suitsu või pange anumasse kummuli, kuni tekib tihe suits.
- Eemaldage voolik, kuid hoidke suits veel paar minutit kinni.
- Põlemiskamber on pärast kasutamist kuum, laske suitsetamispuistolil enne puhastamist ja houstamist maha jahtuda.
MÄRKUS: Kui 5 minuti jooksul ei ole ühtegi nuppu vajutatud, lülitub suitsetamisvahend automaatselt välja.
HOIATUS! Põlemiskamber ja toru on kasutamise ajal ja pärast seda väga kuumad. Ärge puudutage!

Garantii

Kõik defektid, mis mõjutavad seadme funktsionaalsust ja mis ilmnevad ühe aasta jooksul pärast ostu sooritamist, parandatakse tasuta remondi või asendamise, kui seadet on kasutatud ja hooldatud vastavalt juhiste ning seda ei ole mingil viisil kuritarvatud või väärkasutatud. See ei mõjuta teie seadusest tulenevaid õigusi. Kui seadet nõutakse garantii alusel, siis märkige, kus see osteti, ja lisage ostuandmed (nt kiutung). Kooskõlas meie toote pideva arendamise poliitiliga jätame endale õiguse muuta toote, pakendi ja dokumentatsiooni tehnilisi andmeid ette teatamata.

Kõrvaldamine ja keskkond

Seadme väljalülitamisel ei tohi seda kõrvaldada koos muude olmejäätmetega. Selle asemel on teie kohustus visata jäätmed kogumispunkti. Selle reegli mittejärgimine võib olla kooskõlas jäätmete kõrvaldamist käsitlevate kohalduvate eeskirjadega sanaliseeritud. Teie seadmete jäätmete eraldi kogumine ja ringlussevõtt kõrvaldamise ajal aitab säilitada loodusressursse ja tagab selle ringlussevõtu viisil, mis kaitseb inimeste tervist ja keskkonda.

Lisateabe saamiseks selle kohta, kuhu võite oma jäätmed ringlussevõtuks viia, võtke ühendust kohaliku jäätmekogumisettevõttega. Tootjad ja importijad ei võta vastutust ringlussevõtu, töötlemise ja ökoloogilise hävitamise eest, kas otse või avaliku süsteemi kaudu.

LATVIŠKI

Cienjamais klient,

Pateicamies, ka iegādājāties šo Hendi ierīci. Pirms ierīces pirmās uzstādīšanas un lietošanas reizes uzmanīgi izlasiet šo lietotāja rokasgrāmatu, īpašu uzmanību pievēršot drošības noteikumiem, kas izklāstīti tālāk.

Drošības norādījumi

- Šī ierīce ir paredzēta tikai komerciālai un profesionālai lietošanai.
- Izmantojiet ierīci tikai tam nolūkam, kam tā paredzēta, kā aprakstīts šajā rokasgrāmatā.
- Ražotājs neatbild par bojājumiem, kas radušies nepareizas ekspluatācijas un nepareizas lietošanas rezultātā.
- Turiet ierīci un elektrisko aizgriezni/savienojumus atstatus no ūdens un citiem šķidrumiem. Ja ierīce iekrīt ūdenī, nekavējoties atvienojiet savienojumus no elektrotīkla. Nelietojiet ierīci, kamēr to nav pārbaudījis kvalificēts speciālists. Šo norādījumu neievērošana var radīt dzīvībai bīstamus riskus.
- Nekādā gadījumā nemēģiniet atvērt ierīces korpusu patstāvīgi.
- Neievietojiet ierīcē priekšmetus.
- Nepieskarieties kontaktakšas/elektriskajiem savienojumiem ar slapiām vai mitrām rokām.
-  **BRIESMAS! ELEKTROŠOKA RISKS!** Nemēģiniet remontēt ierīci patstāvīgi. Neiegremdējiet ierīces elektriskās daļas ūdenī vai citos šķidrumos. Nekādā gadījumā neatstājiet ierīci tekošā ūdenī.
- **Nekādā gadījumā neizmantojiet bojātu ierīci!** Ja tas ir bojāts, atvienojiet ierīci no elektrotīkla un sazinieties ar mazumtirgotāju.
- Regulāri pārbaudiet, vai elektriskie savienojumi un vads nav bojāti. Ja tā ir bojāta, lai izvairītos no briesmām vai ievainojuma, to jānomaina apkalpošanas pārstāvim vai kvalificētam speciālistam.
- Pārliedzinieties, ka vads nesaskaras ar asiem vai karstiem priekšmetiem, un neļaujiet tiem aizdegties. Nekad nevelciet strāvas vadu, lai atvienotu to no kontaktlīdzdas. Tā vietā vienmēr velciet kontaktakšas.
- **BRĪDINĀJUMS!** Novietojot ierīci, pārliedzinieties, vai strāvas vads nav iesprūdis vai bojāts.
- **PIESARDZĪBA!** Ja nepieciešams, droši izvietojiet barošanas vadu, lai novērstu nejašu vilkšanu, saskari ar sildīšanas virsmu vai radītu pakļūšanas risku.



- Nekad neatstājiet ierīci bez uzraudzības lietošanas laikā.
- **BRĪDINĀJUMS!** Kamēr spraudnis ir kontaktlīdzdā, ierīce ir pievienota strāvas avotam.
- Pirms atvienojat ierīci no elektrotīkla, izslēdziet to.
- Pievienojiet kontaktakšu ērti pieejamai kontaktlīdzdai, lai ārkārtas gadījumā ierīci varētu nekavējoties atvienot no elektrotīkla.
- Nekādā gadījumā neturiet ierīci aiz vada.
- Nelietojiet papildu ierīces, kas nav pievienotas ierīcei.
- Pieslēdziet ierīci elektrības kontaktlīdzdai tikai ar spriegumu un frekvenci, kas norādīta uz ierīces etiķetes.
- Nekad nelietojiet ražotāja ieteiktos piederumus. Pretējā gadījumā pastāv drošības risks lietotājam un ierīces bojājumi. Izmantojiet tikai oriģinālās daļas un piederumus.
- Šo ierīci nedrīkst izmantot cilvēki ar ierobežotām fiziskām, sensorām vai garīgām spējām, kā arī cilvēki ar nepietiekamu pieredzi un zināšanām.
- Šo ierīci nekādā gadījumā nedrīkst lietot bērni.
- Glabājiet ierīci un tās elektriskos savienojumus bērniem nepieejamā vietā.
- **BRĪDINĀJUMS!** VIENMĒR izslēdziet ierīci pirms tīrīšanas, apkopes vai glabāšanas.
- Šo ierīci drīkst izmantot tikai apmācīti darbinieki restorāna virtuvē, ēdnīcās vai bāros utt.
- Nenovietojiet ierīci uz sildāmā priekšmeta (benzīna, elektriskā, ogles plīts utt.).
- Nenosedziet ierīci, kad tā darbojas, un turiet to drošā atālumā no karstām virsmām un atklātas liesmas. Vienmēr darbiniet ierīci uz horizontālas, stabilas, tīras, karstumizturīgas un sausas virsmas.
- Lietošanas laikā ventilācijas nolūkam atstājiet vismaz 30 cm lielu atstarpi ar ierīci.
- Visus remontdarbus drīkst veikt tikai ražotāja apmācītas vai ieteiktas personas.

Īpašas drošības instrukcijas

- Izmantojiet produktu labi vēdināmā vietā, degot koka skaidas/putekļus, kaltētus zaļumus, gatavošanas garšvielas un/vai tējas lapas var atkārtoties, radot sadegšanas blakusproduktu emisijas, kas nav veselībai draudzīgas ilgai iedarbībai.
- Aizdedzot materiālu, vienmēr iztukšojiet pelnus neuzliesmojošā tvertnē.
- Aizdedzot koka skaidus izstrādājuma degšanas kamerā, esiet ārkārtīgi piesardzīgs; neatbilstoša uzliesmojošu materiālu aizdegšanās var izraisīt sprādzieni vai aizdegšanās risku. Neapgrīziet izstrādājumu otrādi tā darbības laikā.
- Vienmēr izmantojiet sērkokciņu vai šķiltaru, lai iedegtu materiālus izstrādājuma degšanas kamerā. **NELIETOJIET** virtuves lodlampu vai citu sildierīci, jo pārmērīgs karstums var bojāt ierīci.
- Nevērsiet produktu pret cilvēkiem vai uzliesmojošiem priekšmetiem.
- Lai nepieļautu šļūtenes bojājumus, lietošanas laikā nenobloķējiet šļūteni un nesalieciet to.
- **PIESARDZĪBA!** Nekādā gadījumā neslēdziet izstrādājumu, ja metāla cilindrs vai sietveida filtrs nav pareizi uzstādīts.
- Nekad nedemontējiet nevienu izstrādājuma daļu, izņemot priekšējo cilindru, lai to tīrītu.
- Izvairieties lietot izstrādājumu vietās, kur dūmi var aktivizēt dūmu detektoru, dūmu detektoru vai uguns nomākšanas sistēmas.

- Ja uzlādes kabelis ir bojāts, tas ir jānotīra.

Akumulatora drošības norādījumi

- **SPRĀDZIENBĪSTĀMĪBA!** Nepakļaujiet akumulatorus un ierīci ekstrēmām temperatūrām, piemēram, tiešai saules gaismai vai aizdegšanās. Nenovietojiet produktu uz sildīšanas avota.
- Akumulatori ir jāizņem no ierīces pirms to izmešanas. Neizņemiet iebūvēto akumulatoru pašī! Nogādājiet ierīci pie kvalificēta speciālista.
- Akumulatori ir jāiznīcina drošā veidā.
- Tīklīdz litija jonu akumulators ir pilnībā uzlādēts, izņemiet uzlādes kabeli no ierīces. Neatstājiet ierīci pieslēgtu kontaktlīdzdai ilgāku laiku.
- Uzlādējiet šo ierīci tikai ar īpaši zemu spriegumu, kas atbilst ierīces marķējumam.
- Akumulatora uzlādei izmantojiet tikai komplektācijā iekļauto uzlādes kabeli un elektrisko ķieģeļu.
- Atkārtoti uzlādējiet iebūvēto litija jonu akumulatoru 6 mēnešu laikā, lai aizsargātu akumulatora kalpošanas laiku, ja ilgstoši neizmantošiet ierīci.

Paredzētā lietošana

- Ierīce ir paredzēta tikai dūmu iepūšanai pie sagatavotiem ēdieniem, piemēram, gaļas, dārzeņu, zivju, mērču, dzērienu utt. Izmantojot ierīci citos veidos, tā var tikt sabojāta vai gūt miesas bojājumus.
- Ierīces lietošana jebkādiem citiem nolūkiem uzskatāma par ierīces nepareizu izmantošanu. Lietotājs ir atbildīgs tikai par ierīces neatbilstošu lietošanu.

Izstrādājuma galvenās daļas

(1. att. 3. lpp.)

1. Apgedumu kamera
2. Mīksta pagarinājuma šļūtene
3. Priekšējais cilindrs
4. Resursdators
5. USB uzlādes ports
6. Indikators
 - Sarkana mirgošana: Smēķēšanas režīms
 - Sarkanā elpošana: Zems akumulatora uzlādes līmenis
 - Zaļa mirgošana: Uzlāde pabeigta
7. Vakuma adaptera ports (Nav pieejams šim modelim)
8. Taustiņš leslēgt/Ātrums/lzslēgt: leslēgts(zems) -> Normāls -> Ātrs -> Izslēgts
9. Micro-USB uzlādes kabelis

Sagatavošana pirms lietošanas

- Noņemiet visu aizsargiapakojumu un iesaiņojumu.
- Pārbaudiet, vai ierīce nav bojāta un tajā ir visi piederumi. Nepabeigta piegādes un zaudējumu gadījumā. Lūdzu, nekavējoties sazinieties ar piegādātāju. Nelietojiet ierīci.
- Pārliedziniet, ka ierīce ir pilnīgi sausa.
- Lādējiet ierīci, līdz litija akumulators ir pilnībā uzlādēts.
- Pārliedziniet, ka apkārtnē ir pietiekama ventilācija.
- Pirms lietošanas uzstādiet degkameru, mīksto pagarinātāju šļūteni un priekšējo cilindru.
- Saglabājiet iesaiņojuma materiālus, ja plānojat turpmāk uzglabāt savu ierīci.



Lietošanas instrukcijas

- Izmantojiet pinceti (iekļauti), lai ievietotu vai izņemtu režģa filtru (3 gab. iepakojumā) no degšanas kameras. Režģa filtra spuldzei jābūt vērstai uz augšu.
 - Ielieciet koka skaidas (nav iekļautas) degšanas kamerā. Piezīme: Nepārpildiet degšanas kameru. Kokskaudu materiālam ir tikai jānosedz sieta iekšējās virsmas.
 - Vienreiz nospiediet ieslēgšanas/ātruma/izslēgšanas taustiņu, lai aktivizētu smēķēšanas režīmu. Mirgo sarkana krāsa.
 - Izmantojiet šķiltavas vai šefpavāru dedzekli (nav iekļauts), lai uzklātu mazu liesmu uz koka skaidu augšējās virsmas. Pārvietojiet liesmu tā, lai aizdegtu visu atklāto virsmu. Lai iegūtu vislabākos rezultātus, pārliecinieties, ka degšanas zona ir vienmērīgi izvietota vai centrēta.
- PIEZĪME:** Sausas koksnes skaidas ir pieejamas pārtikas preču veikalos un aparatūras veikalos.
- BRĪDINĀJUMU! NELIETOJIET** vieglāku virtuves dedzekli vai butāna dedzekli.
- Kad no šļūtenes nāk ārā dūmi, novietojiet šļūteni ēdiena tuvumā un pārklājiet ar plastmasu vai ko līdzīgu. Tas nepieciešams, lai novērstu dūmu noplūdi. Labākam rezultātam lietojiet profesionālu kupolu.
 - Turpiniet pievienot dūmus konteineram vai kupolam, līdz veidojas blīvi dūmi.
 - Noņemiet šļūteni, bet pāris minūtes paturiet dūmus ieslēgtus.
 - Degšanas kamera pēc lietošanas ir karsta, pirms tīrīšanas un uzglabāšanas ļaujiet smēķēšanas pistolei atdzist.
- PIEZĪME:** Smēķēšanas pistole automātiski izslēdzas pēc 5 minūtēm, kad neviena poga nav nospiesta.
- BRĪDINĀJUMU!** Degošā kamera un cilindrs lietošanas laikā un pēc tam ir ļoti karsti. Nepieskarieties!

Garantija

Defektus, kas ietekmē ierīces funkcionalitāti un parādās gada laikā pēc tās iegādes, var novērst, tos salabojot vai nomainot bez maksas, ja ierīce tiek izmantota un uzturēta atbilstoši instrukcijām un nav izmantota nepareizi vai nepareizi. Jūsu likumīgās tiesības netiek ietekmētas. Ja ierīces garantija tiek pieprasīta, norādiet, kur un kad ierīce tika iegādāta, un iekļaujiet pirkuma apliecinājumu (piem., kvīti). Saskaņā ar mūsu pastāvīgas produktu izstrādes politiku mēs paturam tiesības bez brīdinājuma mainīt produktu, iepakojumu un dokumentācijas specifikācijas.

Likvidēšana un vide

Bojājot ierīci, to nedrīkst izmest kopā ar citiem sadzīves atkritumiem. Tā vietā jūs esat atbildīgs par atbrīvošanos no atkritumiem, nododot tos atkritumu savākšanas punktā. Šī noteikuma neievērošana var tikt sodīta saskaņā ar spēkā esošajiem noteikumiem par atkritumu likvidēšanu. Jūsu atkritumu aprīkojuma atsevišķa savākšana un pārstrāde iznīcināšanas laikā palīdzēs saglabāt dabas resursus un nodrošinās to pārstrādi tādā veidā, kas aizsargā cilvēku veselību un vidi. Lai iegūtu plašāku informāciju par to, kur jūs varat atnest atkritumus pārstrādei, lūdz, sazinieties ar savu vietējo atkritumu savākšanas uzņēmumu. Ražotājs un importētājs neuzņemas atbildību par pārstrādi, apstrādi un ekoloģisku likvidēšanu ne tieši, ne izmantojot publisku sistēmu.

LIETUVIŲ

Gerb. kliente,

Dėkojame, kad įsigijote šį „Hendi“ prietaisą. Prieš montuodami ir naudodami šį prietaisą pirmą kartą, atidžiai perskaitykite šį naudotojų vadovą, ypač atkreipdami dėmesį į toliau pateiktas saugos taisykles.

Saugos nurodymai

- Šis prietaisas skirtas naudoti tik komerciniais ir profesionaliais tikslais.
- Prietaisą naudokite tik pagal paskirtį, kaip aprašyta šiame vadove.
- Gamintojas neatsako už jokią žalą, atsiradusią dėl netinkamo naudojimo ir netinkamo naudojimo.
- Saugokite prietaisą ir elektros kištuką / jungtį nuo vandens ir kitų skysčių. Jeigu prietaisas nukrits į vandenį, nedelsdami atjunkitejungimus nuo elektros tinklo. Nenaudokite prietaiso, kol jo nepatikrins sertifikuotas technikas. Nesilaikant šių instrukcijų kyla pavojus gyvybei.
- Niekada nbandykite atidaryti prietaiso korpuso patys.
- Nedėkite daiktų į prietaiso korpusą.
- Nelieskite kištuko / elektros jungčių šlapiomis arba drėgnomis rankomis.
-  **PAVOJUS! ELEKTROS SMŪGIO PAVOJUS!** Nbandykite patys taisyti prietaiso. Nemerkite prietaiso elektrinių dalių į vandenį ar kitus skysčius. Niekada nelaikykite prietaiso po tekančiu vandeniu.
- **Niekada nenaudokite apgadinto prietaiso!** Jei prietaisas pažeistas, atjunkite jį nuo elektros lizdo ir kreipkitės į pardavėją.
- Reguliariai tikrinkite, ar nepažeistos elektros jungtys ir laidas. Norint išvengti pavojaus ar sužalojimų, sugadintą gaminį turi pakeisti techninės priežiūros atstovas arba panašios kvalifikacijos asmuo.
- Įsitinkite, kad laidas nesiliečia su aštriais ar karštais daiktais ir saugokite jį nuo atviros ugnies. Niekada netraukite už maitinimo laido, kad jį ištrauktumėte iš lizdo; visada traukite už kištuko.
- **ĮSPĖJIMAS!** Nustatydami prietaiso padėtį, įsitinkite, kad maitinimo laidas nėra užstrigęs ar pažeistas.
- **ATSARGIAI!** Jei reikia, saugiai nutieskite maitinimo laidą, kad išvengtumėte netyčinio traukimo, neliestumėte kaitinimo paviršiaus ir nekiltų pavojus užkliūti.
- Niekada nepalikite prietaiso be priežiūros, kai jis naudojamas.
- **ĮSPĖJIMAS!** Kol kištukas yra lizde, prietaisas yra prijungtas prie maitinimo šaltinio.
- Prieš atjungdami prietaisą nuo maitinimo tinklo, išjunkite jį.
- Įjunkite maitinimo kištuką į lengvai pasiekiamą elektros lizdą, kad pavojaus atveju prietaisą būtų galima nedelsiant išjungti.
- Niekada neneškite prietaiso už laido.
- Nenaudokite jokių papildomų prietaisų, kurie nėra tiekiami kartu su prietaisais.
- Prietaisą junkite tik į elektros lizdą, kurio įtampa ir dažnis nurodyti prietaiso etiketėje.
- Niekada nenaudokite kitų priedų, nei rekomenduoja gamintojas. To nepadarius, naudotojai gali kilti saugos pavojus ir prietaisas gali sugesti. Naudokite tik originalias dalis ir priedus.



- Šio prietaiso negali naudoti asmenys, turintys psichinių, jutiminių arba protinių negalių, arba asmenys, kuriems trūksta patirties ir žinių.
- Vaikams šio prietaiso jokiū būdu negalima naudoti.
- Prietaisą ir jo elektros jungtis laikykite vaikams nepasiekiamoje vietoje.
- **ĮSPĖJIMAS!** VISADA išjunkite prietaisą prieš valymą, priežiūrą ar laikymą.
- Šį prietaisą turi naudoti kvalifikuotas personalas restorano virtuvėje, valgyklos ar baro personalas ir pan.
- Nestatykite prietaiso ant šildymo objekto (benzino, elektros, anglies viryklės ir pan.).
- Neuždenkite veikiančio prietaiso ir saugokite jį nuo karštų paviršių ir atviros liepsnos. Prietaisą visada naudokite ant horizontalaus, stabilaus, švaraus, karščiuoti atsparaus ir sauso paviršiaus.
- Naudodami prietaisą, pasirūpinkite, kad aplink jį būtų bent 30 cm tarpas ventilacijai.
- Bet kokį remontą gali atlikti tik gamintojo išmokyti arba rekomenduoti asmenys.

Specialios saugos instrukcijos

- Naudokite gaminį gerai vėdinamoje patalpoje, kur medienos traškučiai / dulkės, džiovintos žolėlės, maisto gaminimo prieskoniai ir (arba) arbatos lapeliai gali vėl išskirti deginimo šaltinių produktų, kurie ilgą laiką nėra veiksmingi sveikatai.
- Uždegdami medžiagą į nedegią talpyklą visada ištuštinkite pelenus.
- Būkite itin atsargūs, kai uždegate medienos atplaišas gaminio deginimo kameroje; dėl netinkamo degių medžiagų uždegimo gali kilti sprogoimo arba gaisro pavojus. Neperverskite įrenginio darbo metu.
- Visada naudokite degtuką arba žiebtuvėlį gaminio deginimo kameroje esančioms medžiagoms uždegti. **NEAUDOKITE** virtuvinio deglo ar kito šildytuvo, nes per didelės karštis gali sugadinti gaminį.
- Nenukreipkite gaminio į jokių asmenį ar degius daiktus.
- Naudodami neužblokuokite išėjimo angos ir nelenkite žarnos, kad nepažeistumėte žarnos.
- **ATSARGIAI!** Niekada neįjunkite gaminio, jei nėra tinkamai įstatytas metalinis cilindras arba tinklinis filtras.
- Valymui niekada neišardykite jokių kitų gaminio dalių, išskyrus priekinį cilindrą.
- Nenaudokite gaminio tose vietose, kur dūmai gali suaktyvinti dūmų signalizaciją, dūmų detektorius arba gaisro gesinimo sistemas.
- Jei įkrovimo laidas pažeistas, jį būtina nugrandyti.

Akumuliatorių saugos instrukcijos

- **SPROGIMO PAVOJUS!** Saugokite akumuliatorius ar prietaisą nuo ekstremalios temperatūros, pvz., tiesioginių saulės spindulių ar gaisro. Nedėkite gaminio ant šildymo šaltinio.
- Prieš išimant iš prietaiso, baterijas reikia išimti. Neišimkite akumuliatoriaus patys! Atiduokite prietaisą kvalifikuotam specialistui.
- Akumuliatorius reikia saugiai išmesti.
- Kai tik ličio jonų akumuliatorius bus visiškai įkrautas, nuo prietaiso atjunkite įkrovimo laidą. Nepalikite prietaiso prijungto ilgam laikui.

- Šį prietaisą kraukite tik naudodami labai žemą įtampą, atitinkančią prietaiso ženklinaimą.
- Baterijai įkrauti naudokite tik pateiktą įkrovimo laidą ir elektrinę plytą.
- Įmontuojamą ličio jonų akumuliatorių vėl įkraukite per 6 mėnesius, kad apsaugotumėte akumuliatoriaus naudojimo ciklą, kai neketinate ilgai naudoti gaminio.

Naudojimo paskirtis

- Šis prietaisas skirtas tik dūmams tiekti, kad būtų galima paruošti patiekalus, pavyzdžiui, mėsą, daržoves, žuvi, padažus, gėrimus ir pan. Kitu būdu naudojant prietaisą galima jį sugadinti arba susižeisti.
- Prietaiso naudojimas bet kokiais kitais tikslais laikomas netinkamu prietaiso naudojimui. Naudotojas yra atsakingas už netinkamą įrenginio naudojimą.

Pagrindinės gaminio dalys

(1 pav. 3 puslapyje)

1. Įrašymo kamera
2. Švelni ilginamoji žarna
3. Priekinis cilindras
4. Pagrindinis kompiuteris
5. USB įkrovimo prievadas
6. Indikatoriaus lemputė
 - Mirksi raudonas: Rūkymo būdas
 - Raudonas kvėpavimas: Išsikrauna akumuliatorius ir įkrovimo režimas
 - Mirksi žalia spalva: Įkrovimas baigtas
7. Vakuumo adapterio anga (šiam modeliuvi nėra)
8. Įjungimo / greičio / išjungimo mygtukas: Įjungta (mažas) -> Įprastas -> Greitas -> Išjungta
9. USB mikroįkrovimo kabelis

Paruošimas prieš naudojimą

- Nuimkite visas apsaugines pakuotes ir įvyniojimą.
- Patikrinkite, ar prietaisas nepažeistas ir ar prie jo pridėti visi priedai. Jei pristatyta ne iki galo ir pažeista. Nedelsiant susisiekite su tiekėju. Nenaudokite prietaiso.
- Patikrinkite, ar prietaisas visiškai sausas.
- Įkraukite prietaisą, kol ličio baterija bus visiškai įkrauta.
- Pasirūpinkite, kad aplinkui būtų pakankama ventilacija.
- Prieš naudodami pridinegimo kamertą, minkštą ilginamąją žarną ir priekinį cilindrą, sumontuokite juos.
- Išsaugokite pakuotę, jeigu ketinate ateityje laikyti savo prietaisą.

Naudojimo instrukcijos

- Tinklinį filtrą (pridedamas) dėkite arba ištraukite iš degimo kameros pincetu (pridedamas). Tinklinio filtro išgaubta dalis turi būti viršuje.
- Į degimo kamerą įdėkite medienos drožlių (nepriedama). Pastaba. Neperpildykite deginimo kameros. Medinių skiedrų tinklinio filtro sritis turi būti uždenyta plonu sluoksniu.
- Norėdami įjungti rūkymo režimą, vieną kartą paspauskite įjungimo / greičio / išjungimo mygtuką. Mirksi raudonas.
- Naudodami žiebtuvėlį arba virtuvę (nepateikiama), užtepkite mažą liepsną ant medienos drožlių paviršiaus. Patraukite liepsną aplink, kad užsidegtų visas atviras paviršius. Norėdami pasiekti geriausią rezultatą, įsitikinkite, kad deginimo sritis tolygiai paskirstyta arba centruota.



PASTABA: Sausosios medienos drožlių galima įsigyti maisto prekių parduotuvėse ir techninės įrangos parduotuvėse.
ĮSPĖJIMAS! NENAUDOKITE šviesesnio virtuvinio ar butinio deglo stiliaus.

- Išėmę dūmus iš žarnos, žarną padėkite prie maisto produktų ir uždenkite plastikiu ar kitu panašiu daiktu. Taip išvengsite dūmų nutekėjimo. Norėdami pasiekti geriausių rezultatų, naudokite profesionalų kupolą.
- Į talpyklą arba kupolą toliau pilkite dūmus, kol susidarys tiršti dūmai.
- Nuimkite žarną, bet dar porą minučių palaikykite dūmus sulaikytus.
- Deginimo kamera po naudojimo yra karšta; prieš valydami ir laikydami, leiskite rūkomajam pistoletui atvėsti.

PASTABA: Kai jokie mygtukai nepaspaudžiami, po 5 minučių rūkomasis pistoletas automatiškai išsijungia.

ĮSPĖJIMAS! Deginimo kamera ir cilindras naudojimo metu ir po jo būna labai karšti. Nelieskite!

Garantija

Bet koks defektas, turintis įtakos prietaiso veikimui po vieniųjų metų nuo jo įsigijimo, bus pašalintas nemokamai jį pataisant arba pakeičiant, jeigu prietaisas buvo naudojamas ir prižiūrimas pagal instrukcijas ir juo nebuvo piktnaudžiaujama arba juo nebuvo piktnaudžiaujama. Jūsų įstatyminėms teisėms tai netaikoma. Jei prietaiso garantinė vertė yra ribota, nurodykite, kur ir kada jis buvo įsigytas, ir pateikite pirkimo įrodymą (pvz., čekį).

Laikydami savo nuolatinio gaminių kūrimo politikos, pasiliecame teisę keisti gaminio, pakuotės ir dokumentacijos specifikacijas be išankstinio įspėjimo.

Pašalinimas ir aplinka

Deaktyvuojant prietaisą, jo negalima išmesti kartu su kitomis buitinėmis atliekomis. Vietoje to, jūs atsakote už tai, kad jūsų atliekų tvarkymo įranga būtų atiduota specialiai tam skirtam surinkimo punktui. Šios taisyklės nesilaikymas gali būti nubaustas pagal atliekų šalinimo taisykles. Atskiras jūsų atliekų įrangos surinkimas ir perdirbimas atliekų šalinimo metu padės tausoti gamtos išteklius ir užtikrins, kad ji būtų perdirbama taip, kad būtų apsaugota žmonių sveikata ir aplinka.

Norėdami gauti daugiau informacijos apie tai, kur galite atiduoti atliekas perdirbti, susisiekite su vietine atliekų surinkimo įmone. Gamintojas ir importuotojas neprisiima atsakomybės už perdirbimą, apdorojimą ir ekologiinį šalinimą tiesiogiai ar per viešąją sistemą.

PORTUGUÊS

Caro Cliente,

Obbrigado por adquirir este aparelho Hendi. Leia atentamente este manual do utilizador, prestando especial atenção aos regulamentos de segurança descritos abaixo, antes de instalar e utilizar este aparelho pela primeira vez.

Instruções de segurança

- Este aparelho destina-se apenas a utilização comercial e profissional.
- Utilize o aparelho apenas para a finalidade para a qual foi concebido conforme descrito neste manual.

- O fabricante não é responsável por quaisquer danos causados por um funcionamento incorreto e utilização incorreta.
- Mantenha o aparelho e a ficha/ligações eléctricas afastados de água e outros líquidos. Caso o aparelho caia em água, remova imediatamente as ligações da corrente eléctrica. Não utilize o aparelho até ter sido verificado por um técnico certificado. O incumprimento destas instruções irá causar riscos de vida.
- Nunca tente abrir a estrutura do aparelho sozinho.
- Não insira objetos na caixa do aparelho.
- Não toque na ficha/ligações eléctricas com as mãos molhadas ou húmidas.

 **PERIGO! RISCO DE CHOQUE ELÉTRICO!** Não tente reparar o aparelho sozinho. Não mergulhe as peças eléctricas do aparelho em água ou outros líquidos. Nunca segure o aparelho sob água corrente.

• **Nunca utilize um aparelho danificado!** Quando estiver danificado, desligue o aparelho da tomada e contacte o revendedor.

• Verifique regularmente as ligações eléctricas e o cabo quanto a danos. Quando danificado, tem de ser substituído por um agente de assistência técnica ou por uma pessoa com qualificações equivalentes para evitar perigos ou ferimentos.

• Certifique-se de que o cabo não entra em contacto com objetos afiados ou quentes e mantenha-o afastado de fogo aberto. Nunca puxe o cabo de alimentação para o desligar da tomada; em vez disso, puxe sempre a ficha.

• **AVISO!** Quando posicionar o aparelho, certifique-se de que o cabo de alimentação não fica preso nem está danificado.

• **CUIDADO!** Passe o cabo de alimentação com segurança, se necessário, para evitar o puxar acidental, o contacto com a superfície de aquecimento ou causar um perigo de tropeçar.

• Nunca deixe o aparelho sem vigilância durante a utilização.

• **AVISO!** Desde que a ficha esteja na tomada, o aparelho está ligado à fonte de alimentação.

• Desligue o aparelho antes de desligar da corrente.

• Ligue a ficha a uma tomada eléctrica de fácil acesso para que, em caso de emergência, o aparelho possa ser desligado imediatamente.

• Nunca transporte o aparelho pelo cabo.

• Não utilize quaisquer dispositivos extra que não sejam fornecidos juntamente com o aparelho.

• Ligue o aparelho apenas a uma tomada eléctrica com a tensão e frequência mencionadas na etiqueta do aparelho.

• Nunca utilize acessórios diferentes dos recomendados pelo fabricante. Se não o fizer, pode representar um risco de segurança para o utilizador e pode danificar o aparelho. Utilize apenas peças e acessórios originais.

• Este aparelho não deve ser utilizado por pessoas com capacidades físicas, sensoriais ou mentais reduzidas ou por pessoas com falta de experiência e conhecimento.

• Este aparelho não deve, em circunstância alguma, ser utilizado por crianças.

• Mantenha o aparelho e as suas ligações eléctricas fora do alcance das crianças.

• **AVISO!** Desligue SEMPRE o aparelho antes da limpeza, manutenção ou armazenamento.

• Este aparelho deve ser operado por pessoal qualificado na cozinha do restaurante, cantinas ou pessoal do bar, etc.

• Não coloque o aparelho sobre um objecto de aquecimento



(gasolina, electricidade, fogão a carvão, etc.).

- Não tape o aparelho em funcionamento e mantenha-o afastado de superfícies quentes e chamas abertas. Utilize sempre o aparelho numa superfície horizontal, estável, limpa, resistente ao calor e seca.
- Deixe pelo menos 30 cm de espaço em redor do aparelho para fins de ventilação durante a utilização.
- Quaisquer reparações devem ser realizadas apenas por pessoas com formação ou recomendadas pelo fabricante.

Instruções especiais de segurança

- Utilize o produto numa área bem ventilada, a queima de lascas de madeira/poeira, ervas secas, especiarias e/ou folhas de chá pode resultar na emissão de subprodutos de combustão que não são bons para a saúde durante um longo período de exposição.
- Esvazie sempre as cinzas ao inflamar o material para um recipiente não inflamável.
- Tenha muito cuidado ao inflamar as lascas de madeira na câmara de queimadura do produto; a ignição inadequada de materiais inflamáveis pode resultar em risco de explosão ou incêndio. Não vire o produto em demasia durante o funcionamento.
- Utilize sempre um fósforo ou isqueiro para inflamar os materiais na câmara de queima do produto. NÃO utilize uma lanterna de cozinha ou outro dispositivo de aquecimento, pois o calor excessivo pode danificar o produto.
- Não aponte o produto a qualquer pessoa ou objeto inflamável.
- Não bloqueie a saída nem dobre a mangueira quando estiver a ser utilizada para evitar danificar a mangueira.
- **CUIDADO!** Nunca ligue o produto sem que o cilindro de metal ou o filtro de rede estejam devidamente colocados.
- Nunca desmonte quaisquer peças do produto que não o cilindro frontal para fins de limpeza.
- Evite utilizar o produto em áreas onde o fumo possa ativar alarmes de fumo, detetor de fumo ou sistemas de supressão de incêndio.
- Se o cabo de carregamento estiver danificado, tem de ser eliminado.

Instruções de segurança da bateria

- **PERIGO DE EXPLOSAÇÃO!** Não exponha as baterias ou o aparelho a temperaturas extremas, como luz solar direta ou fogo. Não coloque o produto numa fonte de aquecimento.
- As pilhas têm de ser retiradas do aparelho antes de serem eliminadas. Não retire a bateria de encastrar! Leve o aparelho a um profissional qualificado.
- As baterias têm de ser eliminadas em segurança.
- Retire o cabo de carregamento do aparelho assim que a bateria de iões de lítio estiver totalmente carregada. Não deixe o aparelho ligado durante um longo período de tempo.
- Carregue este aparelho apenas com tensão extra baixa, correspondente à marca no aparelho.
- Utilize apenas o cabo de carregamento fornecido e o bloco de alimentação para recarregar a bateria.
- Recarregue novamente a bateria de iões de lítio incorporada no prazo de 6 meses para proteger o ciclo de vida da bateria quando não vai utilizar o produto durante um longo período de tempo.

Utilização prevista

- O aparelho foi concebido exclusivamente para a infusão de fumo em pratos preparados, tais como carne, legumes, peixe, molhos, bebidas, etc. Qualquer outra utilização pode provocar danos no aparelho ou lesões pessoais.
- A utilização do aparelho para qualquer outro fim deve ser considerada uma utilização indevida do dispositivo. O utilizador será o único responsável pela utilização indevida do dispositivo.

Principais partes do produto (Fig. 1 na página 3)

1. Câmara de queima
2. Mangueira de extensão macia
3. Cilindro frontal
4. Anfitrião
5. Porta de carregamento USB
6. Luz indicadora
 - Vermelho intermitente: Modo Tabagismo
 - Respiração vermelha: Bateria fraca e modo de carregamento
 - Verde intermitente: Carregamento concluído
7. Porta do adaptador de vácuo (não disponível para este modelo)
8. Botão Ligar/Velocidade/Desligar: Ligado(baixo) -> Normal -> Rápido -> Desligado
9. Cabo de carregamento Micro-USB

Preparação antes da utilização

- Remova todas as embalagens e invólucros de proteção.
- Certifique-se de que o aparelho não está danificado e com todos os acessórios. Em caso de entrega incompleta e danos. Contacte imediatamente o fornecedor. Não utilize o aparelho.
- Certifique-se de que o aparelho está completamente seco.
- Carregue o aparelho até a bateria de lítio integrada estar totalmente carregada.
- Certifique-se de que existe ventilação suficiente no ambiente circundante.
- Instale a câmara de queima, a mangueira de extensão macia e o cilindro frontal antes de utilizar.
- Guarde a embalagem se pretender armazenar o seu aparelho no futuro.

Instruções de funcionamento

- Utilize a pinça (incluída) para colocar ou retirar o filtro de rede (3 peças incluídas) da câmara de queima. A saliência do filtro de rede deve estar virada para cima.
- Coloque as aparas de madeira (não incluídas) na câmara de queima. Nota: Não encha demasiado a câmara de queima. As aparas de madeira devem cobrir apenas a área interior do filtro de rede com uma camada fina.
- Prima o botão Ligar/Velocidade/Desligar uma vez para ativar o modo de fumar. O vermelho está a piscar.
- Utilize uma lanterna de isqueiro ou chefs (não incluída) para aplicar uma pequena chama na superfície superior das lascas de madeira. Desloque a chama de modo a inflamar toda a superfície exposta. Para obter os melhores resultados, certifique-se de que a área de queima está distribuída ou centrada uniformemente.

NOTA: As lascas de madeira seca estão disponíveis em



mercearias e lojas de ferragens.

AVISO! NÃO utilize uma tocha de cozinha ou isqueiro tipo tocha de butano.

- Quando o fumo sair da mangueira, coloque a mangueira perto dos alimentos e cubra com plástico ou algo semelhante. Isto serve para evitar que o fumo escape. Para obter os melhores resultados, utilize a cúpula profissional.
- Continue a adicionar fumo ao recipiente ou cúpula até ser criado um fumo denso.
- Retire a mangueira, mas mantenha o fumo preso durante mais alguns minutos.
- A câmara de ardor está quente após a utilização; deixe a pistola de fumo arrefecer antes de limpar e armazenar.

NOTA: A pistola de fumo desliga-se automaticamente após 5 minutos quando não forem premidos botões.

AVISO! A câmara de queima e o cilindro estão muito quentes durante e após a utilização. Não toque!

Garantia

Qualquer defeito que afecte a funcionalidade do aparelho que se torne aparente no prazo de um ano após a compra será reparado através de reparação ou substituição gratuita, desde que o aparelho tenha sido utilizado e mantido de acordo com as instruções e não tenha sido utilizado de forma abusiva ou indevida. Os seus direitos legais não são afetados. Se o aparelho for reclamado ao abrigo da garantia, indique onde e quando foi comprado e inclua um comprovativo de compra (por exemplo, recibo).

De acordo com a nossa política de desenvolvimento contínuo de produtos, reservamo-nos o direito de alterar as especificações do produto, embalagem e documentação sem aviso prévio.

Eliminação e ambiente

Ao desativar o aparelho, o produto não deve ser eliminado juntamente com outros resíduos domésticos. Em vez disso, é da sua responsabilidade eliminar os seus resíduos de equipamento entregando-os num ponto de recolha designado. O incumprimento desta regra pode ser penalizado de acordo com os regulamentos aplicáveis sobre eliminação de resíduos. A recolha e reciclagem separadas dos seus equipamentos residuais no momento da eliminação ajudarão a conservar os recursos naturais e a garantir que são reciclados de forma a proteger a saúde humana e o ambiente.

Para mais informações sobre onde pode depositar os seus resíduos para reciclagem, contacte a sua empresa local de recolha de resíduos. Os fabricantes e importadores não assumem a responsabilidade pela reciclagem, tratamento e eliminação ecológica, quer diretamente quer através de um sistema público.

ESPAÑOL

Estimado cliente:

Gracias por comprar este electrodoméstico **Hendi**. Lea atentamente este manual del usuario, prestando especial atención a las normativas de seguridad descritas a continuación, antes de instalar y utilizar este aparato por primera vez.

Instrucciones de seguridad

- Este aparato está diseñado únicamente para uso comercial y profesional.
- Utilice el aparato únicamente para el fin previsto para el que fue diseñado, tal como se describe en este manual.
- El fabricante no se hace responsable de ningún daño causado por un funcionamiento incorrecto y un uso inadecuado.
- Mantenga el aparato y el enchufe/las conexiones eléctricas alejados del agua y otros líquidos. En caso de que el aparato caiga al agua, retire inmediatamente las conexiones de la red eléctrica. No utilice el aparato hasta que haya sido revisado por un técnico certificado. Si no se siguen estas instrucciones, se producirán riesgos potencialmente mortales.
- Nunca intente abrir la carcasa del aparato usted mismo.
- No introduzca objetos en la carcasa del aparato.
- No toque el enchufe/las conexiones eléctricas con las manos húmedas o mojadas.
-  **¡PELIGRO! ¡RIESGO DE DESCARGA ELÉCTRICA!** No intente reparar el aparato usted mismo. No sumerja las piezas eléctricas del aparato en agua u otros líquidos. Nunca sostenga el aparato bajo el agua corriente.
- **Nunca utilice un aparato dañado.** Cuando esté dañado, desconecte el aparato de la toma y póngase en contacto con el distribuidor.
- Compruebe periódicamente las conexiones eléctricas y el cable en busca de daños. Cuando esté dañado, debe ser reemplazado por un agente de servicio o una persona con cualificación similar para evitar peligros o lesiones.
- Asegúrese de que el cable no entre en contacto con objetos afilados o calientes y manténgalo alejado del fuego abierto. Nunca tire del cable de alimentación para desenchufarlo de la toma; tire siempre del enchufe en su lugar.
- **¡ADVERTENCIA!** Al colocar el aparato, asegúrese de que el cable de alimentación no esté atrapado ni dañado.
- **¡PRECAUCIÓN!** Encamine firmemente el cable de alimentación si es necesario para evitar tirones no intencionados, contacto con la superficie de calentamiento o riesgo de tropiezo.
- Nunca deje el aparato sin supervisión durante su uso.
- **¡ADVERTENCIA!** Mientras el enchufe esté en la toma de corriente, el aparato estará conectado a la fuente de alimentación.
- Apague el aparato antes de desconectarlo de la red eléctrica.
- Conecte el enchufe a una toma de corriente de fácil acceso para que, en caso de emergencia, el aparato pueda desconectarse inmediatamente.
- Nunca lleve el aparato por el cable.
- No utilice dispositivos adicionales que no se suministren junto con el aparato.
- Conecte el aparato únicamente a una toma de corriente con la tensión y frecuencia mencionadas en la etiqueta del aparato.
- Nunca utilice accesorios que no sean los recomendados por el fabricante. De lo contrario, podría suponer un riesgo para la seguridad del usuario y dañar el aparato. Utilice únicamente piezas y accesorios originales.
- Este aparato no debe ser utilizado por personas con capacidades físicas, sensoriales o mentales reducidas, ni por personas que carezcan de experiencia y conocimientos.
- Este aparato no debe ser utilizado por niños bajo ninguna

ES



circunstancia.

- Mantenga el aparato y sus conexiones eléctricas fuera del alcance de los niños.
- **ADVERTENCIA!** Apague SIEMPRE el aparato antes de la limpieza, el mantenimiento o el almacenamiento.
- Este aparato debe ser utilizado por personal cualificado en la cocina del restaurante, comedores o bar, etc.
- No coloque el aparato sobre un objeto calefactor (gasolina, electricidad, cocina de carbón, etc.).
- No cubra el aparato en funcionamiento y manténgalo alejado de superficies calientes y llamas abiertas. Utilice siempre el aparato sobre una superficie horizontal, estable, limpia, resistente al calor y seca.
- Deje al menos 30 cm de espacio alrededor del aparato para la ventilación durante el uso.
- Las reparaciones deben ser realizadas únicamente por personas capacitadas o recomendadas por el fabricante.

Instrucciones especiales de seguridad

- Utilice el producto en un área bien ventilada, la combustión de virutas/polvo de madera, hierbas secas, especias de cocina y/o hojas de té puede resultar en la emisión de subproductos de combustión que no son buenos para la salud durante un largo periodo de exposición.
- Vacíe siempre las cenizas cuando encienda material en un receptáculo no inflamable.
- Tenga mucho cuidado al encender las astillas de madera en la cámara de combustión del producto; una ignición inadecuada de materiales inflamables puede provocar un peligro de explosión o incendio. No vuelque el producto durante el funcionamiento.
- Utilice siempre una cerilla o un encendedor para encender los materiales de la cámara de combustión del producto. NO utilice una antorcha de cocina ni otro dispositivo de calor, ya que el calor excesivo puede dañar el producto.
- No apunte el producto a ninguna persona ni a ningún objeto inflamable.
- No bloquee la salida ni doble la manguera cuando esté en uso para evitar dañarla.
- ¡**PRECAUCIÓN!** Nunca encienda el producto sin que el cilindro metálico o el filtro de malla estén colocados correctamente.
- No desarme nunca ninguna pieza del producto que no sea el barril delantero con fines de limpieza.
- Evite utilizar el producto en áreas donde el humo pueda activar alarmas de humo, detectores de humo o sistemas de extinción de incendios.
- Si el cable de carga está dañado, debe desecharse.

Instrucciones de seguridad de la batería

- ¡**PELIGRO DE EXPLOSIÓN!** No exponga las baterías ni el aparato a temperaturas extremas, como la luz solar directa o el fuego. No coloque el producto sobre una fuente de calor.
- Las baterías deben retirarse del aparato antes de desecharlas. ¡No retire la batería incorporada usted mismo! Lleve el aparato a un profesional cualificado.
- Las baterías deben desecharse de forma segura.
- Retire el cable de carga del aparato tan pronto como la batería de iones de litio esté completamente cargada. No deje el aparato enchufado durante mucho tiempo.
- Cargue este aparato únicamente con tensión extrabaja, cor-

respondiente a la marca del aparato.

- Utilice únicamente el cable de carga y ladrillo de alimentación suministrados para recargar la batería.
- Vuelva a cargar la batería de iones de litio incorporada en un plazo de 6 meses para proteger el ciclo de vida de la batería cuando no vaya a utilizar el producto durante un largo periodo de tiempo.

Uso previsto

- El aparato está diseñado únicamente para infundir humo a platos preparados, como carne, verduras, pescado, salsas, bebidas, etc. Cualquier otro uso puede provocar daños en el aparato o lesiones personales.
- El uso del aparato para cualquier otro fin se considerará un uso indebido del dispositivo. El usuario será el único responsable del uso indebido del dispositivo.

Partes principales del producto

(Fig. 1 en la página 3)

1. Cámara de combustión
2. Manguera de extensión blanda
3. Cilindro delantero
4. Anfitrón
5. Puerto de carga USB
6. Luz indicadora
 - Parpadeo rojo: Modo de fumar
 - Respiración roja: Batería baja y modo de carga
 - Parpadeo verde: Carga completa
7. Puerto adaptador de vacío [no disponible para este modelo]
8. Botón de encendido/velocidad/apagado: Encendido [bajo] -> Normal -> Rápido -> Apagado
9. Cable de carga Micro-USB

Preparación antes del uso

- Retire todo el embalaje protector y la envoltura.
- Asegúrese de que el aparato no presenta daños y de que todos los accesorios. En caso de entrega incompleta y daños. Póngase en contacto con el proveedor inmediatamente. No utilice el aparato.
- Asegúrese de que el aparato esté completamente seco.
- Cargue el aparato hasta que la batería de litio integrada esté completamente cargada.
- Asegúrese de que haya suficiente ventilación en los alrededores.
- Instale la cámara de combustión, la manguera de extensión blanda y el cilindro delantero antes de su uso.
- Conserve el embalaje si desea guardar su electrodoméstico en el futuro.

Instrucciones de funcionamiento

- Utilice la pinza (incluida) para introducir o extraer el filtro de malla (3 piezas incluidas) de la cámara de combustión. El bulto del filtro de malla debe estar hacia arriba.
- Coloque virutas de madera [no incluidas] en la cámara de combustión. Nota: No llene en exceso la cámara de combustión. Las virutas de madera deben cubrir el área interior del filtro de malla con una capa fina.
- Pulse una vez el botón de encendido/velocidad/apagado para activar el modo de fumado. El rojo parpadea.
- Use un encendedor o una antorcha de chefs [no incluida] para aplicar una pequeña llama a la superficie superior de



las virutas de madera. Mueva la llama para encender toda la superficie expuesta. Para obtener los mejores resultados, asegúrese de que el área de combustión esté distribuida o centrada uniformemente.

NOTA: Las virutas de madera seca están disponibles en tiendas de comestibles y ferreterías.

¡ADVERTENCIA! NO use una antorcha de cocina ni un encendedor de estilo antorcha de butano.

- Una vez que el humo salga de la manguera, colóquela cerca de la comida y cúbrala con plástico o algo similar. Esto es para evitar que el humo escape. Para obtener el mejor resultado, utilice la cúpula profesional.
- Siga añadiendo humo al contenedor o a la cúpula hasta que se genere un humo denso.
- Retire la manguera pero mantenga el humo atrapado durante un par de minutos más.
- La cámara de combustión está caliente después de su uso; deje que la pistola para fumar se enfríe antes de limpiarla y almacenarla.

NOTA: La pistola para fumar se apagará automáticamente después de 5 minutos cuando no se haya pulsado ningún botón.

¡ADVERTENCIA! La cámara de combustión y el cilindro están muy calientes durante y después del uso. ¡No lo toque!

Garantía

Cualquier defecto que afecte a la funcionalidad del aparato que se haga evidente en el plazo de un año desde la compra se reparará o sustituirá gratuitamente siempre que el aparato se haya utilizado y mantenido de acuerdo con las instrucciones y no se haya abusado o utilizado indebidamente de ninguna manera. Sus derechos legales no se ven afectados. Si el aparato se reclama bajo garantía, indique dónde y cuándo se compró e incluya la prueba de compra (p. ej., recibo).

De acuerdo con nuestra política de desarrollo continuo de productos, nos reservamos el derecho de cambiar las especificaciones del producto, el embalaje y la documentación sin previo aviso.

Descarte y medio ambiente

Al desmontar el aparato, el producto no debe desecharse junto con otros residuos domésticos. En su lugar, es su responsabilidad desechar el equipo de desecho entregándolo a un punto de recogida designado. El incumplimiento de esta norma puede ser penalizado de acuerdo con las normativas aplicables sobre eliminación de residuos. La recogida y el reciclaje separados de sus equipos de desecho en el momento de su eliminación ayudarán a conservar los recursos naturales y garantizarán que se reciclen de una manera que proteja la salud humana y el medio ambiente.

Para obtener más información sobre dónde puede depositar sus residuos para su reciclaje, póngase en contacto con su empresa local de recogida de residuos. Los fabricantes e importadores no asumen responsabilidad alguna por el reciclaje, el tratamiento y la eliminación ecológica, ya sea directamente o a través de un sistema público.

Vážení zákazník,

Ďakujeme, že ste si zakúpili tento spotrebič Hendi. Pred inštaláciou a prvým použitím spotrebiča si pozorne prečítajte tento návod na použitie, pričom osobitnú pozornosť venujte bezpečnostným predpisom uvedeným nižšie.

Bezpečnostné pokyny

- Tento spotrebič je určený len na komerčné a profesionálne použitie.
- Spotrebič používajte len na určený účel, pre ktorý bol navrhnutý tak, ako je to popísané v tomto návode.
- Výrobca nezodpovedá za žiadne škody spôsobené nesprávnou obsluhou a nesprávnym používaním.
- Spotrebič a elektrické zástrčky/prípojky udržiavajte mimo dosahu vody a iných tekutín. V prípade, že spotrebič spadne do vody, okamžite odpojte spotrebič od elektrickej siete. Spotrebič nepoužívajte, kým ho neskontroluje certifikovaný technik. Nedodržanie týchto pokynov spôsobí život ohrozujúce riziká.
- Nikdy sa nepokúšajte otvoriť kryt spotrebiča sami.
- Do krytu spotrebiča nekladajte žiadne predmety.
- Nedotýkajte sa zástrčky/elektrických prípojok mokrymi alebo vlhkými rukami.
-  **NEBEZPEČENSTVO! RIZIKO ÚRAZU ELEKTRICKÝM PRÚDOM!** Nepokúšajte sa spotrebič opraviť sami. Elektrické časti spotrebiča neponárajte do vody ani do iných tekutín. Nikdy nedržte spotrebič pod tečúcou vodou.
- **Nikdy nepoužívajte poškodený spotrebič!** Keď je spotrebič poškodený, odpojte ho od zásuvky a obráťte sa na predajcu.
- Pravidelne kontrolujte elektrické pripojenia a kábel, či nie sú poškodené. V prípade poškodenia ho musí vymeniť servisný zástupca alebo osoba s podobnou kvalifikáciou, aby sa predišlo nebezpečenstvu alebo zraneniu.
- Uistite sa, že kábel neprichádza do kontaktu s ostrými alebo horúcimi predmetmi a chráňte ho pred otvoreným ohňom. Nikdy nevyťahujte napájací kábel zo zásuvky, ale vždy ťahajte za zástrčku.
- **VAROVANIE!** Pri umiestňovaní spotrebiča sa uistite, že napájací kábel nie je zachytený ani poškodený.
- **OBOZRETNOSŤ!** V prípade potreby bezpečne vedte napájací kábel, aby ste zabránili neúmyselnému ťahaniu, kontaktu s vyhrievacím povrchom alebo nebezpečenstvu roztrhnutia.
- Počas používania nikdy nenechávajte spotrebič bez dozoru.
- **VAROVANIE!** Kým je zástrčka v zásuvke, spotrebič je pripojený k zdroju napájania.
- Pred odpojením spotrebiča od elektrickej siete ho vypnite.
- Zapojte zástrčku do ľahko prístupnej elektrickej zásuvky, aby ste v prípade núdze mohli spotrebič okamžite odpojiť.
- Spotrebič nikdy neprenášajte za kábel.
- Nepoužívajte žiadne ďalšie zariadenia, ktoré sa nedodávajú spolu so spotrebičom.
- Spotrebič pripájajte iba do elektrickej zásuvky s napätím a frekvenciou uvedenými na štítku spotrebiča.
- Nikdy nepoužívajte iné príslušenstvo, ako je odporúčané výrobcom. V opačnom prípade hrozí pre používateľa bezpečnostné riziko a môže dôjsť k poškodeniu spotrebiča. Používajte iba originálne diely a príslušenstvo.
- Tento spotrebič nesmú obsluhovať osoby so zníženými fyzickými, zmyslovými alebo duševnými schopnosťami, ani oso-



by, ktoré nemajú dostatočné skúsenosti a vedomosti.

- Tento spotrebič nesmú za žiadnych okolností používať deti.
- Spotrebič a jeho elektrické pripojenia uchovávajú mimo dosahu detí.
- **VÝSTRAHA!** Pred čistením, údržbou alebo uskladnením spotrebič **VŽDY** vypnite.
- Tento spotrebič by mali obsluhovať vyškolení pracovníci v kuchyni reštaurácie, jedálni alebo barovom personáli atď.
- Spotrebič nekladte na výhrevné teleso (benzín, elektrický, uhlíkový sporák atď.).
- Spotrebič nezakrývajte v prevádzke a udržiavajte ho mimo horúcich povrchov a otvoreného ohňa. Spotrebič vždy používajte na vodorovnom, stabilnom, čistom, teplvozornom a suchom povrchu.
- Počas používania nechajte okolo spotrebiča minimálne 30 cm voľný priestor na účely vetrania.
- Všetky opravy smú vykonávať iba osoby vyškolené alebo odporúčané výrobcom.

Špeciálne bezpečnostné pokyny

- Produkt používajte v dobre vetranom priestore, pri spaľovaní drevených triesok/prachu, sušených bylínok, pri varení korenín a/alebo čajových listov sa môžu objaviť výsledky emisie vedľajších produktov spaľovania, ktoré dlhodobu neprosievajú zdraviu.
- Pri zapálení materiálu do nehorľavej nádoby vždy vyprázdnite popol.
- Pri zapálení drevených triesok v horiacej komore výrobku postupujte mimoriadne opatrne. Nesprávne vznietenie horľavých materiálov môže spôsobiť výbuch alebo nebezpečenstvo požiaru. Výrobok počas prevádzky neprevracajte.
- Na zapálenie materiálov v horiacej komore výrobku vždy používajte zápalku alebo zapalovač. **NEPOUŽÍVAJTE** kuchynský horák ani iné tepelné zariadenia, pretože nadmerné teplo môže poškodiť výrobok.
- Produkt nemierte na žiadnu osobu ani horľavé predmety.
- Počas používania neblokujte výstup ani neohýbajte hadicu, aby ste predišli poškodeniu hadice.
- **OPATRNOSŤ!** Výrobok nikdy nezapínajte bez správneho umiestnenia kovového valca alebo sieťového filtra.
- Na účely čistenia nikdy nezoberajte žiadne časti výrobku okrem predného valca.
- Produkt nepoužívajte v oblastiach, kde môže dym aktivovať dymové hlásiče, detektor dymu alebo systémy na potlačenie požiaru.
- Ak je nabíjací kábel poškodený, musí sa zošrotovať.

Bezpečnostné pokyny pre batériu

- **NEBEZPEČENSTVO VÝBUCHU!** Nevystavujte batérie ani spotrebič extrémnym teplotám, ako je priame slnečné svetlo alebo oheň. Výrobok neumiestňujte na zdroj vykurovania.
- Pred likvidáciou musíte do spotrebiča vybrať batérie. Vstavanú batériu nevyberajte sami! Spotrebič prineste ku kvalifikovanému odborníkovi.
- Batérie sa musia bezpečne zlikvidovať.
- Po úplnom nabití lítium-iónovej batérie vyberte do spotrebiča nabíjací kábel. Spotrebič nenechávajte dlhší čas zapojený do elektrickej siete.
- Spotrebič nabíjajte iba s extra nízkym napätím, ktoré zodpovedá označeniu na spotrebiči.
- Na nabíjanie batérie používajte len dodaný nabíjací kábel a

nabíjajúcu tehlu.

- Vstavanú lítium-iónovú batériu znovu nabíjate do 6 mesiacov, aby ste chránili životný cyklus batérie, keď ju nebudete dlhšiu dobu používať.

Zamýšľané použitie

- Spotrebič je určený výlučne na vstrekovanie dymu do vopred pripravených pokrmov, ako sú mäso, zelenina, ryby, omáčky, nápoje atď. Akékoľvek iné použitie môže viesť k poškodeniu spotrebiča alebo zraneniu osôb.
- Používanie spotrebiča na akýkoľvek iný účel sa považuje za nesprávne použitie zariadenia. Používateľ nesie výhradnú zodpovednosť za nesprávne používanie zariadenia.

Hlavné časti výrobku

(Obr. 1 na strane 3)

1. Horiaca komora
2. Mäkká predžhovacia hadica
3. Predný sud
4. Hostiteľ
5. Nabíjací port USB
6. Kontrolka
 - Blikajúca červená: Režim fajčenia
 - Červené dýchanie: Slabá batéria a režim nabíjania
 - Blikajúca zelená: Nabíjanie dokončené
7. Port vakuového adaptéra (nie je k dispozícii pre tento model)
8. Tlačidlo zapnutia/rýchlosti/vypnutia: Zap. [nízke] -> Normálne -> Rýchle -> Vypnuté
9. Nabíjací kábel Micro-USB

Príprava pred použitím

- Odstráňte všetky ochranné obaly a obaly.
- Skontrolujte, či je spotrebič nepoškodený a či je vybavený všetkým príslušenstvom. V prípade neúplného doručenia a poškodenia. Okamžite kontaktujte dodávateľa. Spotrebič nepoužívajte.
- Uistite sa, že je spotrebič úplne suchý.
- Spotrebič nabíjajte, kým sa vstavaná lítiová batéria úplne nenabije.
- Zabezpečte dostatočné vetranie okolia.
- Pred použitím nainštalujte horiacu komoru, mäkkú predžhovaciu hadicu a predný valec.
- Obal si uschovajte, ak ho plánujete v budúcnosti uskladniť.

Prevádzkové pokyny

- Pomocou pinzety (súčasť balenia) vložte alebo vyberte sieťoviny filter (súčasť balenia sú 3 ks) z horiacej komory. Vydutie sieťového filtra by malo smerovať nahor.
- Do horiacej komory vložte drevené štiepky (nie sú súčasťou balenia). Poznámka: Horiacu komoru neprepínajte. Drevené štiepky by mali pokrývať iba vnútornú oblasť filtra pletiva tenkou vrstvou.
- Jedným stlačením tlačidla Zap./Rýchl./Vyp. zapnete režim fajčenia. Červená bliká.
- Na nanesenie malého plameňa na horný povrch drevených hranolov použite ľahší alebo šéfkuchársky horák (nie je súčasťou balenia). Plameň pohybujte okolo, aby ste zapálili celý odhalený povrch. Na dosiahnutie najlepších výsledkov sa uistite, že oblasť horenia je rovnomerne rozložená alebo vycentrovaná.
- **POZNÁMKA:** Suché drevené štiepky sú k dispozícii v obcho-

doch s potravinami a hardvérových obchodoch.

VAROVANIE! NEPOUŽÍVAJTE ľahší kuchynský horák ani butánový horák.

- Keď z hadice vychádza dym, umiestnite hadicu do blízkosti jedla a zakryte ju plastom alebo podobne. Cieľom je zabrániť úniku dymu. Na dosiahnutie najlepších výsledkov použite profesionálnu tvarovku.
- Do nádoby alebo kupoly pridávajte dym, kým sa nevytvorí hustý dym.
- Odstráňte hadicu, ale udržujte dym zachytený ešte niekoľko minút.
- Horiaca komora je po použití horúca, pred čistením a uskladnením nechajte fajčiarsku pištoľ vychladnúť.

POZNÁMKA: Fajčiarska pištoľ sa automaticky vypne po 5 minútach, keď nie sú stlačené žiadne tlačidlá.

VAROVANIE! Horiaca komora a valec sú počas používania a po použití veľmi horúce. Nedotýkajte sa!

Záruka

Všetky chyby ovplyvňujúce funkčnosť spotrebiča, ktoré sa objavia do jedného roka po zakúpení, budú opravené bezplatnou opravou alebo výmenou za predpokladu, že spotrebič bol použitý a udržiavaný v súlade s pokynmi a že nebol nijakým spôsobom zneužitý ani nesprávne použitý. Vaše zákonné práva nie sú ovplyvnené. Ak sa na spotrebič vzťahuje záruka, uveďte, kde a kedy bol zakúpený a uveďte doklad o kúpe (napr. potvrdenie).

V súlade s našimi zásadami neustáleho vývoja produktov si vyhradujeme právo zmeniť špecifikácie produktu, balenia a dokumentácie bez predchádzajúceho upozornenia.

Likvidácia a životné prostredie

Pri vyradovaní spotrebiča z prevádzky sa výrobok nesmie likvidovať s iným komunálnym odpadom. Namiesto toho je vaša zodpovednosťou zlikvidovať odpadové zariadenie jeho odovzdaním na určenom zbernom mieste. Nedodržanie tohto pravidla môže byť penalizované v súlade s platnými predpismi o likvidácii odpadu. Separovaný zber a recyklácia vášho odpadového zariadenia v čase jeho likvidácie pomôže chrániť prírodné zdroje a zabezpečiť, aby bolo recyklované spôsobom, ktorý chráni ľudské zdravie a životné prostredie.

Ďalšie informácie o tom, kde môžete odovzdať svoj odpad na recykláciu, získate od miestnej spoločnosti na zber odpadu. Výrobcovia a dovozci nenesú zodpovednosť za recykláciu, spracovanie a ekologickú likvidáciu, a to ani priamo, ani prostredníctvom verejného systému.

DANSK

Kære kunde

Tak, fordi du købte dette Hendi-apparat. Læs denne brugervejledning omhyggeligt, og vær især opmærksom på de sikkerhedsbestemmelser, der er beskrevet nedenfor, før du installerer og bruger dette apparat første gang.

Sikkerhedsanvisninger

- Dette apparat er kun beregnet til kommerciel og professionel brug.
- Apparatet må kun bruges til det tiltænkte formål, det er beregnet til, som beskrevet i denne vejledning.

- Producenten er ikke ansvarlig for skader, der skyldes forkert betjening og forkert brug.
- Hold apparatet og det elektriske stik væk fra vand og andre væsker. Hvis apparatet falder i vand, skal du straks fjernetilslutningerne fra nettet. Brug ikke apparatet, før det er blevet kontrolleret af en autoriseret tekniker. Manglende overholdelse af disse instruktioner vil medføre livstruende risici.
- Forsøg aldrig selv at åbne apparatets kabinet.
- Indsæt ikke genstande i apparatets kabinet.
- Rør ikke ved stikket/de elektriske forbindelser med våde eller fugtige hænder.



FARE! RISIKO FOR ELEKTRISK STØD! Forsøg ikke selv at reparere apparatet. Nedsænk ikke apparatets elektriske dele i vand eller andre væsker. Hold aldrig apparatet under rindende vand.

- **Brug aldrig et beskadiget apparat!** Hvis den er beskadiget, skal du tage stikket ud af kontakten og kontakte forhandleren.
- Kontrollér regelmæssigt de elektriske forbindelser og ledningen for skader. Når den er beskadiget, skal den udskiftes af en servicetekniker eller en tilsvarende kvalificeret person for at undgå fare eller personskade.
- Sørg for, at ledningen ikke kommer i kontakt med skarpe eller varme genstande, og hold den væk fra åben ild. Træk aldrig i netledningen for at tage den ud af stikkontakten, men træk altid i stikket i stedet for.
- **ADVARSEL!** Sørg for, at netledningen ikke sidder i klemme eller er beskadiget, når apparatet placeres.
- **FORSIGTIG!** For elledningen sikkert igennem, hvis det er nødvendigt, for at forhindre utilsigtet træk, kontakt med varmeoverfladen eller risiko for at snuble.
- Efterlad aldrig apparatet uden opsyn under brug.
- **ADVARSEL!** Apparatet er tilsluttet strømkilden, så længe stikket er i stikkontakten.
- Sluk for apparatet, inden du kobler det fra lysnettet.
- Sæt stikket i en lettilgængelig stikkontakt, så apparatet straks kan tages ud af stikkontakten i nødstilfælde.
- Bær aldrig apparatet i ledningen.
- Brug ikke ekstra apparater, der ikke leveres sammen med apparatet.
- Tilslut kun apparatet til en stikkontakt med den spænding og frekvens, der er angivet på apparatets mærkat.
- Brug aldrig andet tilbehør end det, der anbefales af producenten. Hvis dette ikke gøres, kan det udgøre en sikkerhedsrisiko for brugeren og beskadige apparatet. Brug kun originale dele og tilbehør.

- Apparatet må ikke betjenes af personer med nedsatte fysiske, sansemæssige eller mentale evner eller personer, der mangler erfaring og viden.
- Apparatet må under ingen omstændigheder bruges af børn.
- Opbevar apparatet og dets elektriske tilslutninger utilgængeligt for børn.
- **ADVARSEL!** Sluk ALTID for apparatet inden rengøring, vedligeholdelse eller opbevaring.
- Dette apparat skal betjenes af uddannet personale i køkkenet i restauranten, på kantiner eller i baren osv.
- Stil ikke apparatet på en varmegenstand (benzin, el, kulkomfur osv.).
- Tildæk ikke apparatet, mens det er i brug, og hold det væk fra varme overflader og åben ild. Brug altid apparatet på en vandret, stabil, ren, varmebestandig og tør overflade.

DK



- Der skal være mindst 30 cm afstand omkring apparatet til ventilation under brug.
- Reparationer må kun udføres af personer, der er uddannet i eller anbefalet af producenten.

Særlige sikkerhedsanvisninger

- Brug produktet i et godt ventileret område, hvor afbrænding af træflis/-støv, tørrede urter, madlavningskrydderier og/eller teblade kan resultere i udledning af forbrændingsbiprodukter, som ikke er sunde i længere tid efter eksponering.
- Tøm altid aske, når der antændes materiale i en ikke-brændbar beholder.
- Udvis ekstrem forsigtighed ved antændelse af træflis i produktets forbrændingskammer. Forkert antændelse af brændbare materialer kan resultere i eksplosion eller brandfare. Produktet må ikke væltes under drift.
- Brug altid en tændstik eller lighter til at antænde materialerne i produktets brændende kammer. Brug IKKE en køkkenbrænder eller anden varmeanordning, da overdreven varme kan beskadige produktet.
- Ret ikke produktet mod nogen person eller brændbar genstand.
- Undlad at blokere udgangen eller bøje slangen, når den er i brug, for at undgå at beskadige slangen.
- **FORSIGTIG!** Tænd aldrig for produktet, uden at metalcylinderen eller netfilteret er sat rigtigt på.
- Adskil aldrig andre dele af produktet end den forreste cylinder af hensyn til rengøring.
- Undgå at bruge produktet i områder, hvor røg kan aktivere røgalarmer, røgdetektorer eller brandbekæmpelsessystemer.
- Hvis opladningskablet er beskadiget, skal det kasseres.

Sikkerhedsanvisninger for batteri

- **EKSPLOSIONSFARE!** Udsæt ikke batterier eller apparater for ekstreme temperaturer, såsom fra direkte sollys eller ild. Produktet må ikke anbringes på en varmekilde.
- Batterierne skal tages ud af apparatet, før det kasseres. Fjern ikke selv det indbyggede batteri! Bring apparatet til en kvalificeret fagperson.
- Batterierne skal bortskaffes på sikker vis.
- Fjern ladekablet fra apparatet, så snart Li-ion-batteriet er fuldt opladet. Lad ikke apparatet være tilsluttet i længere tid.
- Oplad kun dette apparat med ekstra lav spænding svarende til mærket på apparatet.
- Brug kun det medfølgende opladningskabel og strømforsyningsblokken til at genoplade batteriet.
- Genoplad det indbyggede Li-ion-batteri inden for 6 måneder igen for at beskytte batteriets levetid, når du ikke skal bruge produktet i længere tid.

Tilsløget brug

- Apparatet er udelukkende beregnet til tilførsel af røg til tilberedte retter, f.eks. kød, grøntsager, fisk, saucer, drikkevarer osv. Enhver anden brug kan føre til beskadigelse af apparatet eller personskaade.
- Betjening af apparatet til ethvert andet formål skal anses som misbrug af apparatet. Brugeren er eneansvarlig for forkert brug af enheden.

Produktets vigtigste dele

(Fig.1 på side 3)

1. Brændkammer
2. Blød forlængerslange
3. Fortroshus
4. Vært
5. USB-opladningsport
6. Indikatorlampe
 - Rødt blink: Rygetilstand
 - Rødt vejrtrækning: Lavt batteri og opladningstilstand
 - Grønt blink: Opladning fuldført
7. Vakuuadapterport (ikke tilgængelig til denne model)
8. Tænd/hastighed/sluk-knap: Tænd(lav) -> Normal -> Hurtig -> Fra
9. Micro-USB-opladningskabel

Klargøring før brug

- Fjern al beskyttende emballage og indpakning.
- Kontrollér, at apparatet er ubeskadiget og har alt tilbehør. I tilfælde af ufuldstændig levering og skader. Kontakt straks leverandøren. Brug ikke apparatet.
- Sørg for, at apparatet er helt tørt.
- Oplad apparatet, indtil det indbyggede litiumbatteri er fuldt opladet.
- Sørg for, at der er tilstrækkelig ventilation i omgivelserne.
- Monter det brændende kammer, den bløde forlængerslange og den forreste slange før brug.
- Behold emballagen, hvis du har planer om at opbevare apparatet i fremtiden.

Betjeningsvejledning

- Brug pincetten (medfølger) til at indsætte eller tage netfilteret (3 stk. inkluderet) ud af det brændende kammer. Netfilterets ubulinger skal vende opad.
- Sæt træflis (medfølger ikke) ind i det brændende kammer. Bemærk: Undgå at overfylde det brændende kammer. Træflisen skal blot dække det indvendige meshfilterområde med et tyndt lag.
- Tryk én gang på tænd-/hastigheds-/slukknappen for at aktivere rygetilstanden. Rød blinker.
- Brug en lighter eller kogelampe (medfølger ikke) til at påføre en lille flamme på træflisens overflade. Flyt flammen rundt for at antænde hele den eksponerede overflade. Sørg for, at det brændende område er jævnt fordelt eller centreret for at opnå de bedste resultater.
- **BEMÆRK:** Tør træflis kan fås i supermarkeder og isenkrambutikker.
- **ADVARSEL!** Brug IKKE en køkkenbrænder eller en butanbrænder.
- Når røgen kommer ud af slangen, skal du anbringe slangen tæt på mæden og dække den med plastik eller lignende. Dette er for at forhindre, at røgen slipper ud. Brug den professionelle kuppel for at opnå det bedste resultat.
- Fortsæt med at tilsætte røg til beholderen eller kuplen, indtil der dannes en tæt røg.
- Fjern slangen, men hold røgen fanget i et par minutter mere.
- Afbrændingskammeret er varmt efter brug. Lad rygepistolens køle af før rengøring og opbevaring.
- **BEMÆRK:** Rygepistolens slukkes automatisk efter 5 minutter, når der ikke er trykket på nogen knapper.

ADVARSEL! Afrændingskammeret og løbet er meget varme under og efter brug. Rør ikke!

Garanti

Enhver defekt, der påvirker apparatets funktion, og som bliver synlig inden for et år efter købet, vil blive repareret gratis, forudsat at apparatet er blevet brugt og vedligeholdt i overensstemmelse med anvisningerne og ikke er blevet misbrugt eller misbrugt på nogen måde. Dine lobbestemte rettigheder påvirkes ikke. Hvis apparatet er dækket af garantien, skal du angive, hvor og hvornår det blev købt og inkludere købsbevis (f.eks. kvittering).

I overensstemmelse med vores politik om kontinuerlig produktudvikling forbeholder vi os ret til at ændre produkt-, emballage- og dokumentationsspecifikationer uden varsel.

Kassering og miljø

Når apparatet tages ud af drift, må produktet ikke bortskaffes sammen med andet husholdningsaffald. Det er i stedet dit ansvar at bortskaffe dit affaldsudyd ved at aflevere det til et udpeget indsamlingssted. Manglende overholdelse af denne regel kan straffes i overensstemmelse med gældende regler for bortskaffelse af affald. Den separate indsamling og genbrug af dit affaldsudyd på bortskaffelsestidspunktet vil bidrage til at bevare naturressourcerne og sikre, at det genbruges på en måde, der beskytter menneskers sundhed og miljøet.

For yderligere oplysninger om, hvor du kan aflevere dit affald til genbrug, bedes du kontakte dit lokale affaldsselskab. Producenterne og importørerne tager ikke ansvar for genbrug, behandling og økologisk bortskaffelse, hverken direkte eller gennem et offentligt system.

SUOMALAINEN

Hyvä asiakas,

Kiitos, että ositit tämän Hendi-laitteen. Lue tämä käyttöopas huolellisesti ja kiinnitä erityistä huomiota alla oleviin turvallisuusmääräyksiin ennen laitteen ensimmäistä asennusta ja käyttöä.

Turvallisuusohjeet

- Tämä laite on tarkoitettu ainoastaan ammatti- ja amatitikkäyttöön.
- Käytä laitetta vain sen käyttötarkoitukseen, joka on tarkoitettu tässä käyttöoppaassa kuvattuun käyttötarkoitukseen.
- Valmistaja ei ole vastuussa vahingoista, jotka johtuvat virheellisestä käytöstä tai virheellisestä käytöstä.
- Pidä laite ja sähköpistoke/-liittännät poissa veden ja muiden nesteiden läheisyydestä. Jos laite putoaa veteen, irrota liittännät välittömästi sähköverkosta. Älä käytä laitetta, ennen kuin valtuutettu teknikko on tarkistanut sen. Näiden ohjeiden noudattamatta jättäminen aiheuttaa hengenvaarallisia riskejä.
- Älä koskaan yritä avata laitteen koteloa itse.
- Älä työnnä esineitä laitteen koteloon.
- Älä koske pistokkeeseen/sähköliittäntöihin märillä tai kosteilla käsillä.
-  **VAARA! SÄHKÖISKUN VAARA!** Älä yritä korjata laitetta itse. Älä upota laitteen sähköisiä osia veteen tai

muihin nesteisiin. Älä koskaan pidä laitetta juoksevan veden alla.

- **Älä koskaan käytä vaurioitunutta laitetta!** Jos se on vaurioitunut, irrota laite pistorasiasta ja ota yhteyttä jälleenmyyjään.
- Tarkista sähköliittännät ja johto säännöllisesti vaurioiden varalta. Vaurioituneena se on vaihdettava uuteen valtuutetun huoltoliikkeen tai vastaavan pätevän henkilön toimesta vaaran tai loukkaantumisen välttämiseksi.
- Varmista, että johto ei joudu kosketuksiin terävien tai kuumien esineiden kanssa, ja pidä se poissa avotulelta. Älä koskaan irrota virtajohtoa pistorasiasta vetämällä, vaan vedä aina pistokkeesta.
- **VAROITUS!** Kun sijoitat laitetta paikalleen, varmista, ettei virtajohto ole juuttunut kiinni tai vaurioitunut.
- **VAROITUS!** Reitiitä virtajohto tarvittaessa kunnolla, jotta tahaton vetäminen, kosketus lämmityspintaan tai kompastumisvaara estetään.
- Älä koskaan jätä laitetta ilman valvontaa käytön aikana.
- **VAROITUS!** Laite on kytketty virtalähteeseen niin kauan kuin pistoke on pistorasiassa.
- Kytke laite pois päältä ennen kuin irrotat sen verkkovirrasta.
- Kytke pistoke pistorasiaan, johon on helppo päästä käsiksi, jotta laite voidaan hätätilanteessa välittömästi irrottaa pistorasiasta.
- Älä koskaan kanna laitetta johdosta.
- Älä käytä muita kuin laitteen mukana toimitettuja lisälaitteita.
- Kytke laite vain sellaiseen pistorasiaan, jonka jännite ja taajuus on merkitty laitteen etikettiin.
- Älä koskaan käytä muita kuin valmistajan suosittelemia lisävarusteita. Muutoin seurauksena voi olla turvallisuusrisiko käyttäjälle ja laitteen vaurioituminen. Käytä vain alkuperäisiä osia ja lisävarusteita.
- Tätä laitetta eivät saa käyttää henkilöt, joiden fyysiset, sensoriset tai henkiset kyvyt ovat heikentyneet, tai henkilöt, joilla ei ole kokemusta tai tietoa laitteen käytöstä.
- Lapset eivät missään tapauksessa saa käyttää tätä laitetta.
- Pidä laite ja sen sähköliittännät poissa lasten ulottuvilta.
- **VAROITUS!** Kytke laite AINA pois päältä ennen puhdistusta, huoltoa tai säilytystä.
- Tätä laitetta saa käyttää vain ravintolan keittiöön, ruokaloihin tai baariin koulutettu henkilökunta.
- Älä aseta laitetta lämpöesineen päälle (bensini, sähkö, hiililiesi jne.).
- Älä peitä laitetta käytön aikana ja pidä se kaukana kuumista pinnosta ja avotulesta. Käytä laitetta aina vaakasuuralla, vakaalla, puhtaalla, lämmönkestävällä ja kuivalla pinnalla.
- Jätä laitteen ympärille vähintään 30 cm tilaa tuuletusta varten käytön aikana.
- Korjauksia saavat tehdä vain valmistajan kouluttamat tai suosittelemat henkilöt.

Erityiset turvallisuusohjeet

- Käytä tuotetta hyvin tuuletetussa tilassa, puulastujen/pölyn, kuivattujen yrttien, keittomausteiden ja/tai teenlehtien polttaminen voi aiheuttaa uudelleen päästöjä palamisen sivutuotteista, jotka eivät ole terveydelle hyväksi pitkäaikaisessa altistumisessa.
- Tyhjännä tuhka aina syyttäässäsi materiaalia syyttämättömään astiaan.



- Ole erityisen varovainen sytyttäessäsi puulastuja tuotteen palotilassa; syttyvien materiaalien virheellinen syttyminen voi aiheuttaa räjähdyksen tai tulipalon vaaran. Älä käännä tuotetta liikaa käytön aikana.
- Käytä aina tulitikkua tai sytytintä sytyttämään tuotteen palotilassa olevat materiaalit. ÄLÄ käytä keittiöpoltinta tai muuta lämpölaitetta, sillä liiallinen lämpö voi vahingoittaa tuotetta.
- Älä osoita tuotetta ketään henkilöä tai tulenarkaa esinettä kohti.
- Älä tuki ulostuloaukkoa tai taivuta letkua käytön aikana, jotta letku ei vaurioituisi.
- **VAROVAISUUTTA!** Älä koskaan kytke laitetta päälle, jos metallirunko tai verkkosuodatin ei ole kunnolla paikallaan.
- Älä koskaan pura mitään muuta tuotteen osia kuin etusylinteriä puhdistustarkoituksessa.
- Vältä tuotteen käyttöä alueilla, joilla savu voi aktivoida palohälyttimet, palohälyttimet tai palontorjuntajärjestelmät.
- Jos latausjohto on vaurioitunut, se on hävitettävä.

Akun turvallisuusohjeet

- **RÄJÄHDYSSVAARA!** Älä altista akkuja tai laitetta ääriämpötiloille, kuten suoralle auringonvalolle tai tulelle. Älä aseta tuotetta lämmityslähteen päälle.
- Paristot on poistettava laitteesta ennen kuin ne hävitetään. Älä irrota yhdysrakenteista akkua itse! Vie laite ammattitaitoisen ammattilaisen luo.
- Paristot on hävitettävä turvallisesti.
- Irrota latausjohto laitteesta heti, kun litiumioniakku on ladattu täyteen. Älä jätä laitetta pitkäksi aikaa verkkovirtaan.
- Lataa tätä laitetta vain erittäin alhaisella jännitteellä, joka vastaa laitteen merkintöjä.
- Lataa akku vain mukana toimitetulla latauskaapelilla ja virtapalikalla.
- Lataa yhdysrakenteinen litiumioniakku uudelleen 6 kuukauden kuluessa akun käyttöön suojaamiseksi, kun et aio käyttää tuotetta pitkään aikaan.

Käyttötarkoitus

- Laite on tarkoitettu ainoastaan savun infusointiin elintarvikkeiden, kuten lihan, vihannesten, kalan, kastikkeiden, juomien jne. valmistamiseen. Muu käyttö voi vaurioittaa laitetta tai aiheuttaa henkilövahinkoja.
- Laitteen käyttäminen muuhun tarkoitukseen katsotaan laitteen väärinkäytöksi. Käyttäjällä on yksin vastuussa laitteen epäasianmukaisesta käytöstä.

Produktets viktigste dele

(Kuva 1 sivulla 3)

1. Polta säiliö
2. Pehmeä jatkoletku
3. Etusylinteri
4. Isäntä
5. USB-latausportti
6. Merkkivalo
 - Punainen vilkkuu: Tupakointi-tila
 - Punainen hengitys: Akku vähissä ja lataustila
 - Vihreä vilkkuu: Lataus valmis
7. Alipainesoviittimen portti (ei saatavilla tälle mallille)
8. Virtapainike: On(low) -> Normaali -> Nopea -> Pois
9. Mikro-USB-latauskaapeli

Valmistelu ennen käyttöä

- Poista kaikki suoja-pakkaukset ja pakkausmateriaalit.
- Tarkista, että laite ja kaikki lisävarusteet ovat ehjiä. Epätodellisen toimituksen ja vahinkojen tapauksessa. Ota välittömästi yhteyttä toimittajaan. Älä käytä laitetta.
- Varmista, että laite on täysin kuiva.
- Lataa laitetta, kunnes sisäänrakennettu litiumakku on ladattu täyteen.
- Varmista, että ympäristössä on riittävä ilmanvaihto.
- Asenna polttokammio, pehmeä jatkoletku ja eturunko ennen käyttöä.
- Säilytä pakkaus, jos aiot säilyttää laitetta myöhemmin.

Käyttöohjeet

- Käytä pinsettä (sisältyy pakkaukseen) asettamaan tai poistamaan verkkosuodatin (mukana 3 kpl) polttokammioista. Verkkosuodattimen pullistuman on oltava ylöspäin.
- Aseta puulastut (eivät sisälly toimitukseen) polttokammioon. Huomautus: Älä ylitäytä polttokammioita. Puulastujen pitäisi peittää vain verkon sisäpuolen suodatinalue ohuella kerroksella.
- Aktiivoi tupakointitila painamalla virtapainiketta kerran. Punainen vilkkuu.
- Käytä sytytintä tai kokkien taskulamppua (ei sisälly pakkaukseen) levittääksesi pienen liekin puulastujen yläpinnalle. Liikuta liekkiä ympäriinsä sytyttäksesi koko paljaan pinnan. Parhaan tuloksen saavuttamiseksi varmista, että pala-va alue on tasaisesti jaettuna tai keskitettyä.
- **HUOMAUTUS:** Kuivat puulastut ovat saatavilla ruokakauppoista ja rautakaupoista.
- **VAROITUS!** ÄLÄ käytä keittiötaskulamppua tai butaanitas- kulamppuylistä sytytintä.
- Kun savu tulee ulos letkusta, aseta letku ruoan lähelle ja peitä se muovilla tai vastaavalla. Näin estetään savun poistuminen. Käytä ammattikupua parhaan tuloksen saavuttamiseksi.
- Jatka savun lisäämistä säiliöön tai kupuun, kunnes syntyy tiheää savua.
- Irrota letku, mutta pidä savua muutaman minuutin ajan.
- Polttokammio on kuuma käytön jälkeen, anna tupakointi- pistoolin jäähtyä ennen puhdistusta ja säilytystä.
- **HUOMAUTUS:** Tupakointipistooli sammuu automaattisesti 5 minuutin kuluttua, kun mittään painikkeita ei ole painettu.
- **VAROITUS!** Polttokammio ja runko ovat hyvin kuumia käytön aikana ja sen jälkeen. Älä koske!

Takuu

Kaikki laitteen toimintaan vaikuttavat viat, jotka ilmenevät vuoden kuluessa ostosta, korjataan tai vaihdetaan maksutta edellyttäen, että laitetta on käytetty ja huollettu ohjeiden mukaisesti eikä sitä ole käytetty väärin tai väärin. Tämä ei vaikuta lakisääteisiin oikeuksiisi. Jos laite on takuun alainen, ilmoit- mistä ja milloin se on ostettu ja liitä mukaan ostotosite (esim. kuitti).

Pidätämme oikeuden muuttaa tuote-, pakkaus- ja dokumen- tointitietoja ilman erillistä ilmoitusta tuotekehityksen jatku- van menettelytavan mukaisesti.

Hävitäminen ja ympäristö

Kun poistat laitteen käytöstä, tuotetta ei saa hävittää muun kotitalousjätteen mukana. Sen sijaan on sinun vastuullasi



hävittää jätealaitteistosi luovuttamalla se määrätylle keräyspisteelle. Tämän säännön noudattamatta jättämisestä voidaan rangaista soveltuvien jätteiden hävittämistä koskevien määräysten mukaisesti. Jätealaitteiston erillinen keräys ja kierrätyksen hävittämisen yhteydessä auttaa säästämään luonnonvaroja ja varmistamaan, että se kierrätetään tavalla, joka suojaa ihmisten terveyttä ja ympäristöä.

Lisätietoja siitä, mihin jäte voidaan viedä kierrätettäväksi, saat ottamalla yhteyttä paikalliseen jätteenkeräysyhtiöön. Valmistajat ja maahantuojat eivät ota vastuuta kierrätyksestä, käsitteistä ja ekologisesta hävittämisestä joko suoraan tai julkisen järjestelmän kautta.

NORSK

Kjære kunde,

Takk for at du kjøpte dette Hendi-produktet. Les denne bruksanvisningen nøye, og vær spesielt oppmerksom på sikkerhetsforskriftene som er beskrevet nedenfor, før du installerer og bruker dette apparatet for første gang.

Sikkerhetsinstruksjoner

- Dette apparatet er kun beregnet for kommersiell og profesjonell bruk.
- Bruk apparatet kun til det formålet det er beregnet på, slik det er beskrevet i denne håndboken.
- Produsenten er ikke ansvarlig for eventuelle skader forårsaket av feil bruk og feil bruk.
- Hold apparatet og elektriske plugg/koblinger unna vann og andre væsker. Hvis produktet faller i vann, må du umiddelbart fjerne forbindelsene fra strømmettet. Ikke bruk apparatet før det har blitt kontrollert av en sertifisert tekniker. Unnlattelse av å følge disse instruksjonene vil føre til livstruende risikoer.
- Forsøk aldri å åpne kabinettet til apparatet selv.
- Ikke stikk gjenstander inn i apparatets hus.
- Ikke berør støpselet/elektriske koblinger med våte eller fuktige hender.
-  **FARE! RISIKO FOR ELEKTRISK STØT!** Ikke forsøk å reparere apparatet selv. Ikke senk de elektriske delene av apparatet ned i vann eller andre væsker. Hold aldri apparatet under rennende vann.
- **Bruk aldri et skadet apparat!** Når den er skadet, kobler du produktet fra stikkkontakten og kontakter forhandleren.
- Kontroller regelmessig om det er skader på de elektriske koblingene og ledningen. Når den er skadet, må den erstattes av en servicerepresentant eller tilsvarende kvalifisert person for å unngå fare eller personskade.
- Sørg for at ledningen ikke kommer i kontakt med skarpe eller varme gjenstander, og hold den unna åpen ild. Trekk aldri i strømledningen for å trekke den ut av stikkkontakten, trekk alltid i stedet.
- **ADVARSEL!** Når du plasserer produktet, må du sørge for at strømledningen ikke er fanget eller skadet.
- **FORSIKTIG!** Legg om nødvendig strømledningen slik at du unngår utilsiktet trekking, kontakt med varmeplaten eller snubling.
- La aldri apparatet stå uten tilsyn under bruk.
- **ADVARSEL!** Så lenge støpselet er i kontakten, er apparatet koblet til strømkilden.

- Slå av apparatet før du kobler fra strømmettet.
- Koble støpselet til en lett tilgjengelig stikkontakt, slik at apparatet umiddelbart kan kobles fra i nødstilfeller.
- Bær aldri apparatet etter ledningen.
- Ikke bruk ekstra enheter som ikke leveres sammen med produktet.
- Koble apparatet kun til en stikkontakt med spenningen og frekvensen som er angitt på produktets etikett.
- Bruk aldri annet tilbehør enn det som er anbefalt av produsenten. Hvis dette ikke gjøres, kan det utgjøre en sikkerhetsrisiko for brukeren og kan skade apparatet. Bruk kun originale deler og tilbehør.
- Dette apparatet skal ikke brukes av personer med reduserte fysiske, sensoriske eller mentale evner, eller personer med manglende erfaring og kunnskap.
- Dette apparatet skal under ingen omstendigheter brukes av barn.
- Hold apparatet og elektriske tilkoblinger utenfor barns rekkevidde.
- **ADVARSEL!** Slå ALLTID av apparatet før rengjøring, vedlikehold eller oppbevaring.
- Dette apparatet skal betjenes av opplært personell på kjøkkenet til restauranten, kantine- eller barsantatte, osv.
- Ikke plasser produktet på en varmegjenstand (bensin, elektrisk, kullkoker osv.).
- Ikke dekk til produktet mens det er i bruk, og hold det unna varme overflater og åpne flammer. Bruk alltid apparatet på en horisontal, stabil, ren, varmebestandig og tørr overflate.
- La det være minst 30 cm avstand rundt apparatet for ventilasjonsformål under bruk.
- Alle reparasjoner skal kun utføres av personer som er opplært eller anbefalt av produsenten.

Spesielle sikkerhetsinstruksjoner

- Bruk produktet i et godt ventilert område, hvor det brenner treflis/støv, tørkede urter, koke krydder og/eller teblader, kan gi nytt resultat i utslipp av forbrenningsbiprodukter som ikke er bra for helsen over lengre perioder med eksponering.
- Tøm alltid aske ved antenning av materiale i en ikke-brennbar beholder.
- Utvis ekstrem forsiktighet når du tenner treflisene i brennkammeret på produktet. Feil antenning av brennbare materialer kan føre til eksplosjon eller brannfare. Ikke snu produktet under bruk.
- Bruk alltid en fyrstikk eller lighter for å antenne materialet i produktets brennekammer. IKKE bruk en kjøkkenbrenner eller annen varmeenhet, da den for høye varmen kan skade produktet.
- Ikke rett produktet mot personer eller brennbare gjenstander.
- Ikke blokker utgangen eller bøy slangen når den er i bruk for å unngå skade på slangen.
- **FORSIKTIG!** Slå aldri produktet PÅ uten at metallsylinderen eller lofilteret er riktig på plass.
- Demonter aldri noen deler av produktet annet enn frontsynderen for rengjøringsformål.
- Unngå å bruke produktet i områder der røyk kan aktivere røykvarslere, røykvarslere eller brannslukingsystemer.
- Hvis ladekabelen er skadet, må den vrakes.

NO



Instruksjoner for batterisikkerhet

- **EKSPLOJONSFARE!** Ikke utsett batterier eller apparater for ekstreme temperaturer, slik som direkte sollys eller brann. Ikke plasser produktet på en varmekilde.
- Batteriene må fjernes fra produktet før det kastes. Ikke fjern batteriet selv! Ta med apparatet til en kvalifisert fagperson.
- Batteriene må avhendes på en sikker måte.
- Fjern ladekabelen fra apparatet så snart Li-ion-batteriet er fulladet. Ikke la apparatet være tilkoblet i lengre tid.
- Dette apparatet skal kun lades med ekstra lav spenning, tilsvarende merkingen på apparatet.
- Bruk kun den medfølgende ladekabelen og strømbrikken til å lade opp batteriet.
- Lad opp det innebygde Li-ion-batteriet igjen innen 6 måneder for å beskytte levetiden til batteriet når du ikke skal bruke produktet på lang tid.

Tiltenkt bruk

- Produktet er kun utformet for å infundere røyk til ferdige retter, som kjøtt, grønnsaker, fisk, sauser, drikke osv. All annen bruk kan føre til skade på produktet eller personskaade.
- Bruk av apparatet til andre formål anses som misbruk av apparatet. Brukeren skal være ansvarlig for uriktig bruk av enheten.

Produktets hoveddeler

(Fig. 1 på side 3)

1. Brennekammer
2. Myk forlengelsesslange
3. Frontsylinder
4. Vert
5. USB-ladeport
6. Indikatorlampe
 - Blinker rødt: Røykemodus
 - Rød pusting: Lav batteri- og lademodus
 - Grønn blinking: Lading fullført
7. Vakuuadaptorport (ikke tilgjengelig for denne modellen)
8. På/Hastighet/Av-knapp: På(lav) -> Normal -> Rask -> Av
9. Micro-USB-ladekabel

Klargjøring før bruk

- Fjern all beskyttende emballasje og innpakning.
- Kontroller at produktet er uskadet og har alt tilbehør. Ved fullstendig levering og skader. Kontakt leverandøren umiddelbart. Ikke bruk produktet.
- Sørg for at produktet er helt tørt.
- Lad opp produktet til det innebygde litiumbatteriet er fulladet.
- Sørg for tilstrekkelig ventilasjon i omgivelsene.
- Installer brennekammeret, den myke forlengelsesslangen og frontsylindere før bruk.
- Ta vare på emballasjen hvis du ønsker å oppbevare produktet i fremtiden.

Bruksanvisning

- Bruk pinsetten (medfølger) til å sette inn eller ta ut maskefilteret (3 stk. inkludert) fra brennekammeret. Utposningen på maskefilteret skal vende oppover.
- Legg treflis (ikke inkludert) i brennekammeret. Merk: Ikke overfyll brennekammeret. Treflisene skal bare dekke det innvendige maskefilterområdet med et tynt lag.

- Trykk én gang på av/på-knappen for å aktivere røykemodus. Rødt blinker.
- Bruk en lighter eller kokkbrenner (ikke inkludert) for å påføre en liten flamme på toppen av treflisene. Beveg flammen rundt for å tenne hele den eksponerte overflaten. For best resultat, sørg for at det brennende området er jevnt fordelt eller sentrert.
MERK: Tørr treflis er tilgjengelig i dagligvarebutikker og jernvarebutikker.
ADVARSEL! IKKE bruk en kjøkkenbrenner eller en butanbrenner.
- Når røyken kommer ut av slangen, plasser slangen nær maten og dekk til med plast eller lignende. Dette er for å forhindre at røyken unnslipper. Bruk den profesjonelle kup-pelen for best resultat.
- Fortsett å tilsette røyk i beholderen eller kuppelen til det dannes tett røyk.
- Fjern slangen, men hold røyken inne i et par minutter til.
- Brennekammeret er varmt etter bruk, la røykepipistolen kjøle seg ned før rengjøring og oppbevaring.
MERK: Røykepipistolen slås av automatisk etter 5 minutter når ingen knapper er trykket inn.
ADVARSEL! Brennekammeret og sylindere er svært varme under og etter bruk. Ikke berør!

Garanti

Enhver feil som påvirker funksjonaliteten til produktet som blir synlig innen ett år etter kjøp, vil bli reparert ved gratis reparasjon eller erstatning, forutsatt at apparatet har blitt brukt og vedlikeholdt i henhold til instruksjonene og ikke har blitt misbrukt eller misbrukt på noen måte. Dine lovbestemte rettigheter påvirkes ikke. Hvis apparatet kreves under garanti, oppgi hvor og når det ble kjøpt og inkluder kjøpsbevis (f.eks. kvittering).

I tråd med våre retningslinjer for kontinuerlig produktutvikling forbeholder vi oss retten til å endre produkt-, emballasje- og dokumentasjonsspesifikasjoner uten varsel.

Kassering og miljø

Når produktet tas ut av drift, må det ikke kastes sammen med annet husholdningsavfall. I stedet er det ditt ansvar å kaste avfallet ved å levere det til et angitt innsamlingssted. Manglende overholdelse av denne regelen kan straffes i henhold til gjeldende forskrifter for avfallshåndtering. Den separate innsamlingen og resirkuleringen av avfallsutstyret på kasseringstidspunktet vil bidra til å bevare naturressurser og sikre at det resirkuleres på en måte som beskytter menneskers helse og miljøet.

For mer informasjon om hvor du kan levere avfall for resirkulering, ta kontakt med ditt lokale avfallsinnsamlings-selskap. Produsentene og importørene tar ikke ansvar for resirkulering, behandling og miljøvennlig avhending, verken direkte eller gjennom et offentlig system.

SLOVENŠČINA

Spoštovana stranka,

Zahvaljujemo se vam za nakup naprave Hendi. Pred prvo namestitvijo in uporabo naprave natančno preberite ta navodila za uporabo, pri tem pa bodite še posebej pozorni na



spodaj opisane varnostne predpise.

Varnostna navodila

- Ta naprava je namenjena samo komercialni in profesionalni uporabi.
- Napravo uporabljajte le za predviden namen, za katerega je bila zasnovana, kot je opisano v tem priročniku.
- Proizvajalec ni odgovoren za škodo, ki nastane zaradi nepravilnega delovanja in nepravilne uporabe.
- Naprave in električnih vtičev ne približujte vodi in drugim tekočinam. Če naprava pade v vodo, takoj odstranite priključke iz električnega omrežja. Naprave ne uporabljajte, dokler je ne pregleda pooblaščen servisier. Neupoštevanje teh navodil povzroči življenjsko nevarna tveganja.
- Ohišja naprave nikoli ne poskušajte odpreti sami.
- V ohišje naprave ne vstavljajte predmetov.
- Ne dotikajte se vtiča/električnih priključkov za mokrimi ali vlažnimi rokami.
-  **NEVARNOST! NEVARNOST ELEKTRIČNEGA UDA-RA!** Naprave ne poskušajte popraviti sami. Električnih delov naprave ne potaplajte v vodo ali druge tekočine. Naprave nikoli ne držite pod tekočo vodo.
- **Nikoli ne uporabljajte poškodovane naprave!** Če je poškodovan, napravo izključite iz vtičnice in se obrnite na trgovca.
- Redno preverjajte električne priključke in kabel ter se prepričajte, da na njih ni morebitnih poškodb. Če je poškodovana, jo mora zamenjati predstavnik servisne službe ali druga strokovno usposobljena oseba, da se izognete nevarnosti ali poškodbam.
- Zagotovite, da kabel ne pride v stik z ostrimi ali vročimi predmeti in ga hranite proč od ognja. Napajalnega kabla nikoli ne izvlecite iz vtičnice; vedno ga izvlecite tako, da potegneta za vtič.
- **OPOZORILO!** Pri nameščanju naprave pazite, da napajalnega kabla ne ujamate ali poškodujete.
- **BODITE PREVIDNI!** Po potrebi varno speljite napajalni kabel, da preprečite nenamerno vleko, da se dotaknete grelne površine ali da povzročite nevarnost spotaknitve.
- Naprave med uporabo nikoli ne puščajte brez nadzora.
- **OPOZORILO!** Dokler je vtič v vtičnici, je naprava priključena na vir napajanja.
- Pred izklopom iz električnega omrežja izklopite napravo.
- Vtič vključite v električno vtičnico, ki je lahko dostopna in omogoča takojšen odklop naprave.
- Nikoli ne nosite naprave za kabel.
- Ne uporabljajte nobenih dodatnih naprav, ki niso priložene napravi.
- Napravo priključite v električno vtičnico samo za napetostjo in frekvenco, ki sta navedeni na nalepki naprave.
- Nikoli ne uporabljajte drugih dodatkov, razen tistih, ki jih priporoča proizvajalec. V nasprotnem primeru lahko predstavljate tveganje za uporabnika in poškodujete napravo. Uporabljajte samo originalne dele in dodatke.
- Naprave ne smejo upravljati osebe z zmanjšanimi telesnimi, čutilni ali razumskimi sposobnostmi ali osebe s pomanjkanjem izkušnje in znanja.
- Naprave v nobenem primeru ne smejo uporabljati otroci.
- Napravo in električne priključke hranite zunaj dosega otrok.
- **OPOZORILO!** Pred čiščenjem, vzdrževanjem ali shranjevanjem napravo VEDNO izklopite.

- To napravo lahko uporablja samo usposobljeno osebe v kuhinji restavracije, kavarne ali barov itd.
- Naprave ne postavljajte na grelni predmet (bencin, električni, ogelni štedilnik itd.).
- Ne pokrivajte naprave med delovanjem in je hranite proč od vročih površin in odprtega plamena. Napravo vedno uporabljajte na vodoravni, stabilni, čisti, na vročino odporni in suhi površini.
- Med uporabo pustite okoli naprave vsaj 30 cm prostora za prezračevanje.
- Vsa popravila lahko izvajajo samo osebe, ki jih je proizvajalec usposobil ali priporočil.

Posebna varnostna navodila

- Izdelek uporabljajte v dobro prezračevanem prostoru, saj lahko izgorevanje lesnih sekancev/praha, posušenih zelišč, začimb za kuhanje in/ali čajnih listov ponovno povzroči emisije stranskih proizvodov zgorevanja, ki dolgo časa izpostavljenosti niso dobri za zdravje.
- Pri vžigu materiala v nevlnetljivo posodo vedno izpraznite pepel.
- Pri vžigu lesnih sekancev v gorljivo komoro izdelka bodite zelo previdni; nepravilno vžiganje vnetljivih materialov lahko povzroči eksplozijo ali nevarnost požara. Med delovanjem izdelka ne prevračajte.
- Za vžig materialov v goreči komori izdelka vedno uporabite vžigalnik ali vžigalnik. NE uporabljajte kuhinjske bakle ali druge toplotne naprave, saj lahko prekomerna toplota poškoduje izdelek.
- Izdelka ne usmerjajte na nobeno osebo ali vnetljiv predmet.
- Med uporabo ne blokirajte izhoda ali upogibajte cevi, da ne poškodujete cevi.
- **PREVIDNOST!** Izdelka nikoli ne vklopite, če ni pravilno nameščen kovinski sod ali mrežasti filter.
- Za čiščenje nikoli ne razstavljajte drugih delov izdelka, razen sprednjega sode.
- Izogibajte se uporabi izdelka na območjih, kjer lahko dim aktivira alarme dima, detektor dima ali sisteme za preprečevanje požara.
- Če je polnilni kabel poškodovan, ga je treba razrezati.

Varnostna navodila za baterijo

- **NEVARNOST EKSPLOZIJE!** Baterije ali naprave ne izpostavljajte ekstremnim temperaturam, kot so neposredna sončna svetloba ali požar. Izdelka ne postavljajte na vir ogrevanja.
- Baterije je treba pred odstranjevanjem odstraniti iz naprave. Vgradne baterije ne odstranjujte sami! Napravo pripeljite k usposobljenemu strokovnjaku.
- Baterije je treba varno odstraniti.
- Odstranite polnilni kabel iz naprave takoj, ko je Li-ionska baterija popolnoma napolnjena. Naprave dalj časa ne puščajte priključene.
- Napravo polnite samo z zelo nizko napetostjo, ki ustreza oznaki na napravi.
- Za polnjenje akumulatorja uporabljajte samo priloženi polnilni kabel in električno opeko.
- Vgrajeno Li-ionsko baterijo ponovno napolnite v 6 mesecih, da zaščitite življenjski cikel baterije, ko izdelka dalj časa ne boste uporabljali.



Namen uporabe

- Naprava je zasnovana izključno za dovajanje dima v pripravljene jedi, kot so meso, zelenjava, ribe, omake, pijače itd. Vsaka drugačna uporaba lahko povzroči poškodbe naprave ali telesne poškodbe.
- Upravljanje naprave za kakršen koli drug namen se šteje za zlorabo naprave. Uporabnik je izključno odgovoren za neprimerno uporabo naprave.

Glavni deli izdelka

[Slika 1 na strani 3]

1. Goreča komora
2. Mehka cev za podaljške
3. Spretnja cev
4. Gostitelj
5. Polnilna vrata USB
6. Kontrolna lučka
 - Utripa rdeča: Način kajenja
 - Rdeče dihanje: Nizka baterija in način polnjenja
 - Utripa zelena: Polnjenje končano
7. Vhod za vakuumski adapter (ni na voljo za ta model)
8. Gumb za vklop/hitrost/izklop: Vklop(nizko) -> Normal -> Fast -> Off
9. Napajalni kabel Micro-USB

Priprava pred uporabo

- Odstranite vso zaščitno ovojnino in ovojnino.
- Preverite, ali je naprava nepoškodovana in z vso opremo. V primeru nepopolne dostave in škode. Takoj se obrnite na dobavitelja. Naprave ne uporabljajte.
- Prepričajte se, da je naprava povsem suha.
- Napravo polnite, dokler ni v celoti napolnjena litijeva baterija.
- Zagotovite zadostno prezračevanje v okolici.
- Pred uporabo namestite gorečo komoro, mehko cev za podaljšek in sprednjo cev.
- Embalažo hranite, če nameravate napravo shraniti v prihodnje.

Navodila za uporabo

- Uporabite pinceto (vključeno) za vstavljanje ali odstranjevanje mrežastega filtra (priloženi 3 kosil) iz goreče komore. Odebelitev mrežastega filtra mora biti navzgor.
- V gorečo komoro vstavite lesne sekalce (nisu priloženi). Opomba: Gorilne komore ne napolnite preveč. Lesni sekanci morajo pokrivati samo območje notranjega mrežastega filtra s tanko plastjo.
- Enkrat pritisnite tipko za vklop/hitrost/izklop, da vklopite način kajenja. Rdeča utripa.
- Uporabite vžigalnik ali baklo kuharjev (ni priložena), da na vrhno površino lesnih sekancev nanese majhen plamen. Plamen premaknite naokoli, da se vžge celotna izpostavljena površina. Za najboljše rezultate se prepričajte, da je območje gorenja enakomerno porazdeljeno ali centrirano.
- **OPOMBA:** Suhi lesni čipi so na voljo v trgovinah z živilni in trgovinah s strojno opremo.
- **POPOZORIL!** NE uporabljajte kuhinjske svetilke ali butanske svetilke.
- Ko dim izstopi iz cevi, cev postavite v bližino hrane in pokrijte s plastiko ali podobnim. To preprečuje, da bi dim ušel. Za najboljši rezultat uporabite profesionalno kupolo.

- Nadaljujte z dodajanjem dima in posodo ali kupolo, dokler ne nastane gost dim.
- Odstranite cev, vendar naj bo dim še nekaj minut ujet.
- Goreča komora je po uporabi vroča, pred čiščenjem in shranjevanjem počakajte, da se kadilski top ohladi.
- **OPOMBA:** Pištoša za kajenje se samodejno izklopi po 5 minutah, ko ne pritisnete nobenega gumba.
- **POPOZORIL!** Goreča komora in sod sta med uporabo in po njej zelo vroča. Ne dotikajte se jih!

Garancija

Okvare, ki vplivajo na funkcionalnost naprave in se pojavijo v enem letu po nakupu, se popravijo s brezplačnim popravilom ali zamenjavo, če je bila naprava uporabljena in se je ohranila v skladu z navodili in ni bila zlorabljena ali napačno uporabljena. To ne vpliva na vaše zakonske pravice. Če je za napravo veljala garancija, navedite, kje in kdaj je bila kupljena, in priložite dokazilo o nakupu (npr. račun).

Skladno z našo politiko nenehnega razvoja izdelkov si pridržujemo pravico do spremembe izdelka, embalaže in specifikacij dokumentacije brez predhodnega obvestila.

Odstranjevanje in okolje

Med odstranjevanjem naprave ne odvrzite izdelka skupaj z drugimi gospodinjstskimi odpadki. Namesto tega ste sami odgovorni, da odpadno opremo odvržete na ustrezno zbirno mesto. Neupoštevane tega pravila lahko kaznuje v skladu z veljavnimi predpisi o odlaganju odpadkov. Ločeno zbiranje in recikliranje vaše odpadne opreme v času odlaganja bo pomagalo ohraniti naravne vire in zagotoviti, da se reciklira na način, ki varuje zdravje ljudi in okolje.

Za več informacij o tem, kam lahko odložite svoje odpadke za recikliranje, se obrnite na lokalno komunalno podjetje. Proizvajalci in uvozniki ne prevzemajo odgovornosti za recikliranje, obdelavo in ekološko odstranjevanje, bodisi neposredno bodisi prek javnega sistema.

SVENSKA

Bästa kund,

Tack för att du köper denna apparat från Hendi. Läs denna bruksanvisning noggrant och var särskilt uppmärksam på de säkerhetsföreskrifter som anges nedan, innan du installerar och använder produkten för första gången.

Säkerhetsinstruktioner

- Denna produkt är endast avsedd för kommersiellt och yrkesmässigt bruk.
- Använd apparaten endast för det avsedda ändamål den är utformad för enligt beskrivningen i denna handbok.
- Tillverkaren är inte ansvarig för skador som orsakas av felaktig användning eller felaktig användning.
- Håll apparaten och elkontakten/anslutningarna borta från vatten och andra vätskor. Om produkten skulle falla i vatten, ta omedelbart bortkopplingarna från elnätet. Använd inte produkten förrän den har kontrollerats av en certifierad tekniker. Underlåtenhet att följa dessa instruktioner kommer att orsaka livshotande risker.
- Försök aldrig öppna apparatens hölje själv.
- För inte i föremål i apparatens hölje.
- Vidrör inte stickkontakten/elanslutningarna med våta eller fuktiga händer.



-  **FARA! RISK FÖR ELSTÖTAR!** Försök inte reparera produkten själv. Sänk inte ned apparatens elektriska delar i vatten eller andra vätskor. Håll aldrig apparaten under rinnande vatten.
- **Använd aldrig en skadad apparat!** När den är skadad, koppla bort produkten från uttaget och kontakta återförsäljaren.
- Kontrollera regelbundet de elektriska anslutningarna och sladden med avseende på skador. Vid skada måste den bytas ut av en servicerepresentant eller motsvarande kvalificerad person för att undvika fara eller skada.
- Se till att sladden inte kommer i kontakt med vassa eller heta föremål och håll den borta från öppen eld. Dra aldrig i nätsladden för att dra ut den ur eluttaget, dra alltid i stickkontakten.
- **VARNING!** Se till att nätsladden inte är instängd eller skadad när apparaten placeras.
- **FÖRSIKTIGHET!** Dra nätsladden ordentligt om det behövs för att förhindra oavsiktlig dragnig, kontakt med värmeytan eller snubbelrisk.
- Lämna aldrig apparaten utan uppsikt under användning.
- **VARNING!** Så länge kontakten sitter i uttaget är produkten ansluten till strömkällan.
- Stäng av produkten innan du kopplar bort den från eluttaget.
- Anslut strömkontakten till ett lättillgängligt eluttag så att produkten kan kopplas ur omedelbart i nödfall.
- Bär aldrig apparaten i sladden.
- Använd inte några extra enheter som inte medföljer produkten.
- Anslut endast produkten till ett eluttag med den spänning och frekvens som anges på produktens etikett.
- Använd aldrig andra tillbehör än de som rekommenderas av tillverkaren. Underlåtenhet att göra detta kan utgöra en säkerhetsrisk för användaren och kan skada produkten. Använd endast originaldelar och tillbehör.
- Apparaten får inte användas av personer med nedsatt fysisk, sensorisk eller mental förmåga eller personer som saknar erfarenhet och kunskap.
- Apparaten får under inga omständigheter användas av barn.
- Förvara apparaten och dess elektriska anslutningar utom räckhåll för barn.
- **VARNING!** Stäng ALLTID av apparaten före rengöring, underhåll eller förvaring.
- Den här produkten ska användas av utbildad personal i restaurangens kök, matsalar eller barpersonal, etc.
- Placera inte produkten på ett värmeobjekt (bensin, elektrisk, kolspis, etc.).
- Täck inte över produkten när den är i drift och håll den borta från heta ytor och öppna lågor. Använd alltid produkten på en horisontell, stabil, ren, värmeständig och torr yta.
- Se till att det finns minst 30 cm mellanrum runt apparaten för ventilationsändamål under användning.
- Reparationer får endast utföras av personer som utbildats eller rekommenderats av tillverkaren.

Särskilda säkerhetsanvisningar

- Använd produkten i ett välventilerat utrymme, där förbränning av flis/damm, torkade örter, matlagningskryddor och/eller teblad kan orsaka utsläpp av biprodukter från förbränning som inte är hälsosamma under en lång exponeringsperiod.

- Töm alltid aska när du antänder material i en icke-brandfarlig behållare.
- Var ytterst försiktig när du antänder träflisorna i produktens brännkammare. Felaktig antändning av brandfarliga material kan leda till explosion eller brandfara. Övervidr inte produkten under drift.
- Använd alltid tändstickor eller tändare för att tända materialen i produktens brännkammare. Använd INTE en köksbrännare eller annan värmeanordning eftersom den höga värmen kan skada produkten.
- Rikta inte produkten mot någon person eller något brandfarligt föremål.
- Blockera inte utloppet och böj inte slangen när den används för att undvika skador på slangen.
- **FÖRSIKTIGHET!** Slå aldrig PÅ produkten utan att metallcylindern eller nätfiltret sitter ordentligt på plats.
- Ta aldrig isär några andra delar av produkten än den främre cylindern för rengöring.
- Undvik att använda produkten i områden där rök kan aktivera röklarm, rökdetektorer eller brandbekämpningssystem.
- Om laddningskabeln är skadad måste den kasseras.

Batterisäkerhetsanvisningar

- **EXPLOSIONSFARA!** Utsätt inte batterier eller apparater för extrema temperaturer, t.ex. från direkt solljus eller eld. Placera inte produkten på en värmekälla.
- Batterierna måste tas ut ur apparaten innan de kasseras. Ta inte bort det inbyggda batteriet själv! Ta med produkten till en kvalificerad fackman.
- Batterierna måste kasseras på ett säkert sätt.
- Ta bort laddningskabeln från apparaten innan så snart litiumjonbatteriet är fulladdat. Lämna inte produkten inkopplad under en längre tid.
- Ladda endast produkten med extra låg spänning, motsvarande märkningen på produkten.
- Använd endast den medföljande laddningskabeln och laddningsplattan för att ladda batteriet.
- Ladda det inbyggda litiumjonbatteriet igen inom 6 månader för att skydda batteriets livscykel när du inte kommer att använda produkten under en längre tid.

Avsedd användning

- Produkten är endast avsedd för att infundera rök i förberedda rätter, t.ex. kött, grönsaker, fisk, såser, drycker osv. All annan användning kan leda till skada på apparaten eller personskada.
- Användning av apparaten för något annat ändamål ska betraktas som missbruk av apparaten. Användaren är ensam ansvarig för felaktig användning av enheten.

Produktens huvuddelar

(Fig. 1 på sidan 3)

1. Brännkammare
2. Mjuk förlängningsslang
3. Främre cylinder
4. Vård
5. USB-laddningsport
6. Indikatorlampor
 - Röd blinkande: Rökningsläge
 - Röd andning: Låg batterinivå och laddningsläge
 - Grönt blinkande: Laddning slutförd



7. Vakuumadapterport [ej tillgänglig för denna modell]
8. På-/hastighets-/avknapp: På(låg) -> Normal -> Snabb -> Av
9. Micro-USB-laddningskabel

Förberedelse före användning

- Avlägsna allt skyddsemballage och emballage.
- Kontrollera att apparaten är oskadad och har alla tillbehör. Vid ofullständig leverans och skador. Kontakta leverantören omedelbart. Använd inte produkten.
- Se till att produkten är helt torr.
- Ladda apparaten tills det inbyggda litiumbatteriet är fulladdat.
- Se till att det finns tillräcklig ventilation i omgivningen.
- Montera brännkammaren, den mjuka förlängningsslangen och den främre cylindern före användning.
- Behåll förpackningen om du tänker förvara produkten i framtiden.

Driftsinstruktioner

- Använd pincetten (medföljer) för att sätta in eller ta ut nätfiltret (3 st medföljer) från brännkammaren. Utbuktningen på nätfiltret ska vara uppåt.
- Placera träflisor (medföljer ej) i brännkammaren. Obs! Överfyll inte brännkammaren. Träflisen ska bara täcka det inre filterområdet med ett tunt lager.
- Tryck en gång på På/Hastighet/Av-knappen för att aktivera rökläget. Röd blinkar.
- Använd en tändare eller kockbrännare (medföljer ej) för att lägga på en liten låga på träflisens ovansida. Flytta runt lågan så att hela den exponerade ytan antänds. För bästa resultat, se till att brännområdet är jämnt fördelat eller centrerat.

OBS: Torrt träflis finns tillgängligt i livsmedels- och hårdvarubutiker.

- **WARNING!** Använd INTE en köksbrännare eller butanbrännare som är lättare.
- När röken kommer ut ur slangen, placera slangen nära maten och täck med plast eller något liknande. Detta för att förhindra att röken läcker ut. Använd den professionella kupolen för bästa resultat.
- Fortsätt att tillsätta rök till behållaren eller kupolen tills en tät rök bildas.
- Ta bort slangen men håll röken instängd i ytterligare ett par minuter.
- Brännkammaren är het efter användning, låt rökpistolen svalna före rengöring och förvaring.
- **NOTERA:** Rökpistolen stängs av automatiskt efter 5 minuter när inga knappar har tryckts in.

WARNING! Brännkammaren och cylindern är mycket varma under och efter användning. Vidrör inte!

Garanti

Alla defekter som påverkar produktens funktion och som blir uppenbara inom ett år efter inköpet kommer att repareras genom kostnadsfri reparation eller utbyte, förutsatt att produkten har använts och underhållits i enlighet med instruktionerna och inte har missbrukats eller missbrukats på något sätt. Dina lagstadgade rättigheter påverkas inte. Om produkten omfattas av garantin ska du ange var och när den köptes och inkludera inköpsbevis (t.ex. kvitto).

I enlighet med vår policy för kontinuerlig produktutveckling

förbehåll vi oss rätten att ändra specifikationerna för produkt, förpackning och dokumentation utan föregående meddelande.

Kassering och miljö

När produkten tas ur bruk får den inte kasseras tillsammans med annat hushållsavfall. Istället är det ditt ansvar att kassera din avfallsutrustning genom att lämna över den till en utsedd uppsamlingsplats. Underlåtenhet att följa denna regel kan bestraffas i enlighet med gällande bestämmelser om avfallshantering. Separat insamling och återvinning av din avfallsutrustning vid tidpunkten för kassering kommer att bidra till att bevara naturresurser och säkerställa att den återvinns på ett sätt som skyddar människors hälsa och miljön.

För mer information om var du kan lämna in ditt avfall för återvinning, kontakta ditt lokala återvinningsföretag. Tillverkarna och importörerna tar inte ansvar för materialåtervinning, behandling och ekologiskt bortskaffande, varken direkt eller genom ett offentligt system.

БЪЛГАРСКИ

Уважаеми клиенти,

Благодарим Ви, че закупили този уред HENDI. Прочетете внимателно това ръководство за потребителя, като обърнете особено внимание на правилата за безопасност, описани по-долу, преди да инсталирате и използвате този уред за първи път.

Инструкции за безопасност

- Този уред е предназначен само за търговска и професионална употреба.
- Използвайте уреда само по предназначение, за което е предназначен, както е описано в това ръководство.
- Производителят не носи отговорност за щети, причинени от неправилна работа и неправилна употреба.
- Дръжте уреда и електрическите контакти/вързки далеч от вода и други течности. В случай че уредът попадне във вода, незабавно отстранете връзките от мрежата. Не използвайте уреда, докато не бъде проверен от сертифициран техник. Неспазването на тези инструкции ще доведе до животозастрашаващи рискове.
- Никога не се опитвайте да отваряте сами корпуса на уреда.
- Не поставяйте предмети в корпуса на уреда.
- Не докосвайте щепселните/електрическите връзки с мокри или влажни ръце.
- **⚠ ОПАСНОСТ! РИСК ОТ ТОКОВ УДАР!** Не се опитвайте да поправяте уреда сами. Не потапяйте електрическите части на уреда във вода или други течности. Никога не дръжте уреда под течаща вода.
- **Никога не използвайте повреден уред!** Когато е повреден, изключете уреда от контакта и се свържете с търговеца на дребно.
- Редовно проверявайте електрическите връзки и кабели за повреди. Когато е повреден, той трябва да се замени от сервизен агент или лице със сходна квалификация, за да се избегне опасност или нараняване.
- Уверете се, че кабелът не влиза в контакт с остри или горещи предмети и го дръжте далеч от открит огън. Никога



не дърпайте захранващия кабел, за да го изключите от контакта, вместо това винаги дърпайте щепсела.

- **ПРЕДУПРЕЖДЕНИЕ!** При позициониране на уреда се уверете, че захранващият кабел не е притиснат или повреден.
- **ВНИМАНИЕ!** Прокарайте безопасно захранващия кабел, ако е необходимо, за да предотвратите неволно дърпане, контакт с нагревателната повърхност или да причините опасност от спъване.
- Никога не оставяйте уреда без надзор по време на употреба.
- **ПРЕДУПРЕЖДЕНИЕ!** Докато щепселът е в контакта, уредът е свързан към източника на захранване.
- Изключете уреда, преди да го изключите от електрическата мрежа.
- Свържете захранващия щепсел към лесно достъпен електрически контакт, така че в случай на авария уредът да може да се изключи незабавно.
- Никога не носете уреда за кабела.
- Не използвайте допълнителни устройства, които не са доставени заедно с уреда.
- Свързвайте уреда само към електрически контакт с напрежението и честотата, посочени на етикета на уреда.
- Никога не използвайте аксесоари, различни от препоръчаните от производителя. В противен случай това може да доведе до риск за безопасността на потребителя и може да повреди уреда. Използвайте само оригинални части и аксесоари.
- С този уред не трябва да работят лица с намалени физически, сетивни или умствени възможности, или лица, които нямат опит и познания.
- При никакви обстоятелства този уред не трябва да се използва от деца.
- Дръжте уреда и неговите електрически връзки извън обсега на деца.
- **ПРЕДУПРЕЖДЕНИЕ!** ВИНАГИ изключвайте уреда преди почистване, техническо обслужване или съхранение.
- Този уред трябва да се използва от обучен персонал в кухнята на ресторанта, столови или барови и т.н.
- Не поставяйте уреда върху нагревателен предмет (бензин, електрически фритюрник и др.).
- Не покривайте уреда по време на работа и дръжте уреда далеч от горещи повърхности и открит пламък. Винаги работете с уреда върху хоризонтална, стабилна, чиста, топлоустойчива и суха повърхност.
- Оставете поне 30 см разстояние около уреда за целите на вентилацията по време на употреба.
- Всякакви ремонти трябва да се извършват само от лица, обучени или препоръчани от производителя.

Специални инструкции за безопасност

- Използвайте продукта в добре проветриво помещение, изгарянето на дървесни стърготини/прах, сушени билки, подправки за готвене и/или листа на чай може отново да предизвика отделяне на странични продукти от горенето, което не е добро за здравето за дълъг период на експозиция.
- Винаги изпразвайте пепелта, когато запалвате материал в незапалим контейнер.
- Бъдете изключително внимателни, когато запалите дървесните стърготини в камерата за изгаряне на продукта;

неправилното запалване на запалими материали може да доведе до експлозия или опасност от пожар. Не преобръщайте продукта по време на работа.

- Винаги използвайте кибрит или запалка, за да запалите материалите в камерата за изгаряне на продукта. НЕ използвайте кухненска горелка или друго устройство за нагриване, тъй като прекомерната топлина може да повреди продукта.
- Не насочвайте продукта към което и да е лице или запалим предмет.
- Не блокирайте изхода и не огъвайте маркуча, когато го използвате, за да избегнете повреда на маркуча.
- **ВНИМАНИЕ!** Никога не включвайте продукта, ако металната варел или мрежестият филтър не са поставени правилно.
- Никога не разглобявайте части от продукта, различни от предния варел, за почистване.
- Избягвайте употребата на продукта в зони, където димът може да активира димни аларми, детектор за дим или противопожарни системи.
- Ако кабелът за зареждане е повреден, той трябва да бъде изстърган.

Инструкции за безопасност на батерията

- **ОПАСНОСТ ОТ ЕКСПЛОЗИЯ!** Не излагайте батериите или уреда на екстремни температури, като например от пряка слънчева светлина или огън. Не поставяйте продукта върху източник на топлина.
- Батериите трябва да се извадят от уреда, преди да се изстъргнат. Не изваждайте сами вградената батерия! Пренесете уреда при квалифициран специалист.
- Батериите трябва да се изхвърлят по безопасен начин.
- Извадете кабела за зареждане от уреда веднага щом литиево-йонната батерия се зареди напълно. Не оставяйте уреда включен за продължителен период от време.
- Зареждайте този уред само с изключително ниско напрежение, отговарящо на маркировката на уреда.
- За презареждане на батерията използвайте само доставения захранващ кабел и тухла.
- Презаредете отново вградената литиево-йонна батерия в рамките на 6 месеца, за да защитите жизнения цикъл на батерията, когато няма да използвате продукта за дълъг период от време.

Предназначение

- Уредът е предназначен единствено за инфузиране на дим, за приготвяне на ястия, като месо, зеленчуци, риба, сосове, напитки и др. Всяка друга употреба може да доведе до повреда на уреда или нараняване на хора.
- Работата с уреда за каквато и да е друга цел трябва да се счита за злоупотреба с уреда. Потребителят носи цялата отговорност за неправилната употреба на изделието.

Основни части на продукта

(Фиг. 1 на стр. 3)

1. Горивна камера
2. Мек удължителен маркуч
3. Преден цилиндър
4. Хост
5. USB порт за зареждане



6. Индикаторна лампичка
 - Мигащо червено: Режим на пушене
 - Червено дишане: Ниска батерия и режим на зареждане
 - Мигащо зелено: Зареждането завърши
7. Порт за вакуумен адаптер (не се предлага за този модел)
8. Бутон за включване/изключване: Включено(ниско) -> Нормално -> Бързо -> Изключено
9. Микро USB кабел за зареждане

Подготовка преди употреба

- Отстранете всички защитни опаковки и опаковки.
- Проверете, за да се уверите, че уреждът е повреден и с всички принадлежности. В случай на непълна доставка и щети. Моля, свържете се незабавно с доставчика. Не използвайте уреда.
- Уверете се, че уреждът е напълно сух.
- Зареждайте уреда до пълното зареждане на вградената литиева батерия.
- Уверете се, че има достатъчно вентилация в околната среда.
- Монтирайте горивната камера, мекия удължителен маркуч и предния цилиндър преди употреба.
- Запазете опаковката, ако възнамерявате да съхранявате уреда си в бъдеще.

Инструкции за работа

- Използвайте пинсетата (включена в комплекта), за да поставите или извадите мрежестия филтър (3 бр.) от камерата за изгаряне. Издупината на мрежестия филтър трябва да е нагоре.
- Поставете дървесните стърготини (не са включени) в отделението за горене. Забележка: Не препълвайте горивната камера. Дървесните стърготини трябва просто да покриват вътрешната област на мрежестия филтър с тънък слой.
- Натиснете веднъж бутона Вкл./Скорост/Изкл., за да активирате режима на пушене. Мига червено.
- Използвайте запалка или фенерче за готвачи (не е включено), за да нанесете малък пламък върху най-горната повърхност на дървесните стърготини. Преместете пламък, за да запалите цялата открита повърхност. За най-добри резултати се уверете, че зоната за изгаряне е равномерно разпределена или центрирана.

ЗАБЕЛЕЖКА: Сухи дървесни стърготини се предлагат в магазини за хранителни стоки и в магазините за оборудване.

ПРЕДУПРЕЖДЕНИЕ! НЕ използвайте кухненска запалка или запалка с бутан.

- След като димът излезе от маркуча, поставете маркуча близо до храната и покрийте с пластмаса или нещо подобно. Това се прави, за да се предотврати изпускането на дим. За най-добри резултати използвайте професионалния купол.
- Продължавайте да добавяте дим в контейнера или купола, докато не се създаде гъст дим.
- Сваляте маркуча, но дръжте дима затворен за още няколко минути.
- След употреба камерата за изгаряне е гореща, оставете пистолета за пушене да се охлади преди почистване и съхранение.

ЗАБЕЛЕЖКА: Пистолетът за пушене ще се изключи авто-

матично след 5 минути, когато не са натиснати бутоните.
ПРЕДУПРЕЖДЕНИЕ! Горящата камера и варелът са много горещи по време на и след употреба. Не докосвайте!

Гаранция

Всеки дефект, засягащ функционалността на уреда, който се вижда в рамките на една година след покупката, ще бъде ремонтиран чрез безплатен ремонт или замяна, при условие че уреждът е бил използван и поддържан в съответствие с инструкциите и не е бил злоупотребяван или употребяван по никакъв начин. Вашите законови права не са засегнати. Ако се изисква гаранция на уреда, посочете къде и кога е закупен и добавете доказателство за покупка (напр. разписка).

В съответствие с нашата политика на непрекъснато разработване на продукти ние си запазваме правото да променяме без предизвестие спецификациите на продукта, опаковката и документацията.

Изхвърляне и околна среда

При извеждане от употреба на уреда, продуктът не трябва да се изхвърля заедно с други битови отпадъци. Вместо това, Ваша отговорност е да изхвърлите оборудването за отпадъци, като го предадете на определен пункт за събиране. Неспазването на това правило може да бъде санкционирано в съответствие с приложимите разпоредби за изхвърляне на отпадъци. Разделното събиране и рециклиране на Вашето оборудване за отпадъци по време на изхвърлянето ще помогне за запазването на природните ресурси и за гарантиране на рециклирането им по начин, който защитава човешкото здраве и околната среда.

За повече информация за това къде можете да оставите отпадъците си за рециклиране, моля, свържете се с местната компания за събиране на отпадъци. Производителите и вносителите не носят отговорност за рециклиране, третиране и изхвърляне на околната среда, нито директно, нито чрез обществена система.

РУССКИЙ

Уважаемый клиент!

Благодарим вас за покупку этого прибора HENDI. Внимательно прочитайте данное руководство пользователя, уделяя особое внимание приведенным ниже правилам техники безопасности, прежде чем устанавливать и использовать прибор в первый раз.

Инструкции по технике безопасности

- Данный прибор предназначен только для коммерческого и профессионального использования.
- Используйте прибор только по назначению, предназначенному для этого, как описано в данном руководстве.
- Производитель не несет ответственности за любые повреждения, вызванные неправильной эксплуатацией и неправильным использованием.
- Храните прибор и электрические штепсели/разъемы вдали от воды и других жидкостей. В случае падения прибора в воду немедленно отсоедините соединения от сети электропитания. Не используйте прибор, пока он не будет проверен сертифицированным техническим специалистом. Несоблюдение этих инструкций может привести к опасным для жизни рискам.



- Никогда не пытайтесь самостоятельно открыть корпус прибора.
- Не вставляйте предметы в корпус прибора.
- Не прикасайтесь к штепсельным/электрическим соединениям влажными или влажными руками.
-  **ОПАСНОСТЬ! РИСК ПОРАЖЕНИЯ ЭЛЕКТРИЧЕСКИМ ТОКОМ!** Не пытайтесь самостоятельно отремонтировать прибор. Не погружайте электрические части прибора в воду или другие жидкости. Никогда не держите прибор под проточной водой.
- **Никогда не используйте поврежденный прибор!** Если прибор поврежден, отсоедините его от розетки и обратитесь в розничную сеть.
- Регулярно проверяйте электрические соединения и шнур на наличие повреждений. Во избежание опасности или травм, в случае повреждения его должен заменить сервисный агент или лицо, имеющее аналогичную квалификацию.
- Убедитесь, что шнур не контактирует с острыми или горячими предметами и храните его вдали от открытого огня. Никогда не тяните за шнур питания, чтобы отсоединить его от розетки, а всегда тяните за вилку.
- **ПРЕДУПРЕЖДЕНИЕ!** При размещении прибора убедитесь, что шнур питания не зажат и не поврежден.
- **С ОСТОРОЖНОСТЬЮ!** При необходимости надежно проложите шнур питания во избежание непреднамеренного вытягивания, контакта с нагревательной поверхностью или опасности споткнуться.
- Никогда не оставляйте прибор без присмотра во время использования.
- **ПРЕДУПРЕЖДЕНИЕ!** Пока вилка находится в розетке, прибор подключен к источнику питания.
- Перед отключением от сети выключите прибор.
- Подключите вилку к легкодоступной электрической розетке, чтобы в случае чрезвычайной ситуации прибор можно было немедленно отключить от сети.
- Никогда не переносите прибор за шнур.
- Не используйте дополнительные устройства, не входящие в комплект поставки прибора.
- Подключайте прибор к электрической розетке только с напряжением и частотой, указанными на этикетке прибора.
- Никогда не используйте принадлежности, отличные от рекомендованных производителем. Невыполнение этого требования может представлять угрозу для безопасности пользователя и привести к повреждению прибора. Используйте только оригинальные детали и принадлежности.
- Данный прибор не должен эксплуатироваться лицами с ограниченными физическими, сенсорными или умственными способностями, а также лицами с недостаточным опытом и знаниями.
- Данный прибор ни при каких обстоятельствах не должен использоваться детьми.
- Храните прибор и его электрические соединения в недоступном для детей месте.
- **ПРЕДУПРЕЖДЕНИЕ!** ВСЕГДА выключайте прибор перед чисткой, обслуживанием или хранением.
- Данный прибор должен эксплуатироваться обученным персоналом на кухне ресторана, столовых, бара и т. д.
- Не ставьте прибор на нагревательный предмет (бензин,

электрический, угольный плита и т. д.).

- Не закрывайте прибор во время работы и храните его вдали от горячих поверхностей и открытого огня. Всегда эксплуатируйте прибор на горизонтальной, устойчивой, чистой, теплостойкой и сухой поверхности.
- Во время использования оставьте не менее 30 см пространства вокруг прибора для вентиляции.
- Любой ремонт должен выполняться только лицами, прошедшими обучение или рекомендованными производителем.

Специальные инструкции по технике безопасности

- Во время горения щепы, опилок, сухих трав, специй и / или листьев чая могут возникнуть побочные продукты сгорания, которые при продолжительном вдыхании могут оказать негативное влияние на здоровье. По этой причине, используйте в хорошо вентилируемом помещении.
- Помните, чтобы всегда удалять золу от сгорания в негорючий контейнер.
- Будьте осторожны при сжигании древесной щепы в камере сгорания устройства. Ненадлежащий поджог горючих материалов может привести к взрыву или пожару.
- Для того, чтобы поджечь горючий материал в камере сгорания всегда пользуйтесь спичками или зажигалкой. НИКОГДА не используйте для этого кухонной горелки или других нагревательных устройств: слишком высокая температура может повредить изделие.
- Не направляйте устройство на людей или легковоспламеняющиеся предметы.
- Во избежание повреждения шланга, во время работы устройства не сгибайте и не блокируйте его выход.
- **ВНИМАНИЕ!** Никогда не используйте устройство, если металлический ствол и сетчатый фильтр не будут правильно установлены.
- Для очистки разбирайте только передний ствол - не разбирайте другие элементы устройства.
- Не пользуйтесь устройством в помещениях, в которых дым может включить пожарную сигнализацию, детекторы дыма или другие системы пожаротушения.
- В случае повреждения зарядный кабель необходимо утилизировать.

Особые указания, касающиеся батареек

- **ОПАСНОСТЬ ВЗРЫВА!** Не подвергайте батарейки или устройство воздействию экстремальных температур, например прямых солнечных лучей или огня. Не ставьте изделие на источник нагрева.
- Перед утилизацией батареек необходимо извлечь из устройства. Не извлекайте встроенный аккумулятор самостоятельно! Отнесите устройство квалифицированному специалисту.
- Батарейки необходимо утилизировать безопасным способом.
- Отсоедините зарядный кабель от устройства, как только литий-ионный аккумулятор будет полностью заряжен. Не оставляйте устройство в включенном надолго.
- Это устройство следует заряжать только безопасным сверхнизким напряжением, соответствующим маркировке на самом устройстве.
- Допускается использовать прилагаемый в комплекте кабель и зарядное устройство для подзарядки батареи.



- Зарядите встроенный литий-ионный аккумулятор в течение 6 месяцев повторно, чтобы продлить срок его службы (если не собираетесь использовать продукт в течение длительного периода времени).

Назначение

- Данное устройство предназначено исключительно для обработки дымом готовых блюд, в том числе мяса, овощей, рыбы, соусов, напитков и т. д. Любое другое использование может привести к повреждению прибора или травме.
- Эксплуатация прибора в любых других целях считается неправильным использованием прибора. Пользователь несет единоличную ответственность за ненадлежащее использование устройства.

Основные части продукта

(Рис. 1 на стр. 3)

1. Камера сгорания
2. Гибкий шланг удлинителя
3. Передний ствол
4. Основа
5. Порт зарядки USB
6. Индикаторная лампа
 - Мигает красным: Режим дыма
 - Горит красным: Низкий заряд батареи, режим зарядки
 - Мигает зеленым: Зарядка завершена
7. Порт адаптера для вакуума (недоступен в этой модели)
8. Кнопка Вкл/Скорость/Выкл: Вкл[низкая] -> Нормальная -> Быстрая -> Выкл
9. Кабель для зарядки Micro-USB

Подготовка перед использованием

- Снимите защитную упаковку и обертку.
- Убедитесь, что прибор не поврежден и со всеми принадлежностями. В случае неполной доставки и повреждения. Немедленно свяжитесь с поставщиком. Не используйте прибор.
- Убедитесь, что прибор полностью сухой.
- Устройство следует заряжать до тех пор, пока встроенная литиевая батарея не будет полностью заряжена.
- Необходимо убедиться в наличии достаточной вентиляции в месте использования.
- Камеру сгорания, гибкий шланг удлинителя и передний ствол следует установить перед началом использования.
- Сохраните упаковку, если планируете хранить прибор в будущем.

Инструкции по эксплуатации

- Используйте щипчики (в комплекте) для установки и извлечения сетчатого фильтра (3 шт. в комплекте) из камеры сгорания. Выпуклая часть сетчатого фильтра должна быть направлена вверх.
- Поместите стружки (не входят в комплект) в камеру сгорания. Примечание. Не переполняйте камеру сгорания. Стружки должны покрывать внутреннюю часть сетчатого фильтра тонким слоем.
- Нажмите кнопку Вкл/Скорость/Выкл один раз, чтобы включить режим дыма. Мигает красная лампочка.
- Используйте зажигалку или поварскую зажигалку (не входит в комплект), чтобы поджечь стружки сверху. Пе-

ремещайте устройство так, чтобы огонь распространился на, как можно, большую поверхность стружек. Для достижения наилучших результатов, убедитесь, что тепло равномерно распределяется или размещается по центру.
ПРИМЕЧАНИЕ: Сухую древесную щепу можно приобрести в магазинах с продуктами питания и металлическими изделиями.

ПРЕДУПРЕЖДЕНИЕ! НИКОГДА не используйте для этой цели кухонную или бытовую горелку.

- Когда дым начнет выходить из шланга, поместите шланг рядом с продуктом и закройте пластиком или другим подобным материалом. Это необходимо для предотвращения выхода дыма наружу. Для наилучших результатов следует использовать профессиональный купол.
 - Продолжайте направлять дым в контейнер или купол, пока дым не станет густым.
 - Уберите шланг, но оставьте дым внутри еще на пару минут.
 - После использования камера сгорания горячая, дайте копильному пистолету остыть, прежде чем очищать и убирать на хранение.
- ПРИМЕЧАНИЕ:** Если не нажимать никакие кнопки, копильный пистолет автоматически выключится через 5 минут.
- ПРЕДУПРЕЖДЕНИЕ!** Во время и после использования камера сгорания и ствол очень горячие. Не прикасаться!

Гарантия

Любые дефекты, влияющие на функциональность прибора, которые становятся очевидными в течение одного года после покупки, будут устранены путем бесплатного ремонта или замены при условии, что прибор был использован и обслуживался в соответствии с инструкциями, а также не использовался не по назначению или не по назначению. Ваши законные права не затрагиваются. Если на прибор распространяется гарантия, укажите, где и когда он был приобретен, и приложите подтверждение покупки (например, квитанцию).

В соответствии с нашей политикой непрерывной разработки продукции мы оставляем за собой право изменять спецификации продукции, упаковки и документации без предварительного уведомления.

Утилизация и защита окружающей среды

При выводе прибора из эксплуатации изделие нельзя утилизировать вместе с другими бытовыми отходами. Вместо этого вы несете ответственность за утилизацию вашего оборудования для отходов, передав его в назначенный пункт сбора. Несоблюдение этого правила может повлечь за собой наказание в соответствии с применимыми правилами утилизации отходов. Отдельный сбор и переработка вашего оборудования для отходов во время утилизации поможет сохранить природные ресурсы и обеспечить его переработку таким образом, чтобы защитить здоровье человека и окружающую среду.

Для получения дополнительной информации о том, где вы можете сдать отходы для переработки, обратитесь в местную компанию по сбору отходов. Производители и импортеры не несут ответственности за переработку, обработку и экологические утилизацию, как прямую, так и через общественную систему.







Tools for Chefs

Hendi B.V.

Innovatielaan 6
6745 XW De Klomp, The Netherlands
Tel: +31 317 681 040
Email: info@hendi.eu

Hendi Polska Sp. z o.o.

ul. Firmowa 12
62-023 Robakowo, Poland
Tel: +48 61 658 7000
Email: info@hendi.pl

Hendi Food Service Equipment GmbH

Ehring 15
5112 Lamprechtshausen, Austria
Tel: +43 6274 200 10 0
Email: office.austria@hendi.eu

Hendi Food Service Equipment Romania S.R.L.

Str. 13 decembrie 94A, Hala 14
Braşov, 500164, Romania
Tel: +40 268 320330
Email: office@hendi.ro

PKS Hendi South East Europe SA

5 Metsovou Str.
18346 Moschato, Athens, Greece
Tel: +30 210 4839700
Email: info@pks-hendi.com

Hendi Italia S.R.L.

Via Leonardo da Vinci 4
39100 Bolzano (BZ), Italy
Tel: +39 800 727 438
Email: office.italy@hendi.eu

Hendi HK Ltd.

1208, 12/F Exchange Tower
33 Wang Chiu Road, Kowloon Bay, Hong Kong
Tel: +852 2154 2618
Email: info-hk@hendi.eu

Find Hendi on internet:

www.hendi.com
www.facebook.com/HendiToolsforChefs
<https://www.linkedin.com/company/hendi-tools-for-chefs/>
www.youtube.com/HendiEquipment

GB: Changes, printing and typesetting errors reserved.
DE: Änderungen und Druckfehler vorbehalten.
NL: Wijzigingen en drukfouten voorbehouden.
PL: Producent zastrzega sobie prawo do zmian oraz błędów drukarskich w instrukcji.
FR: Variations et fautes d'impression réservés.
IT: Errori di cambiamenti, di stampa e di impaginazione riservati.
RO: Drepturi rezervate cu privire la modificări și greșeli de imprimare.
GR: Με επιφύλαξη αλλαγών, λαθών εκτύπωσης και στοιχειοθεσίας.
HR: Pridržane promjene, ispis i pogreške u pisanju.
CZ: Změny, chyby tisku a sazby vyhrazeny.
HU: Változások, nyomtatási és beállítási hibák fenntartva.
UA: Помилки в друку та друку збережено.

EE: Muudatused, printimine ja kirjavead reserveeritud.
LV: Izmaiņas, drukāšana un tipu iestatīšanas kļūdas rezervētas.
LT: Pakeitimai, spausdinimo ir spausdinimo klaidos yra rezervuoti.
PT: Alterações, impressão e erros de digitação reservados.
ES: Cambios, errores de impresión y de tipo reservados.
SK: Zmeny, tlač a chyby preprúdenia sú vyhradené.
DK: Ændringer, udskrivning og typeindstillingsfejl reserveret.
FI: Muutokset, tulostus- ja kirjoitusvirheet pidätetään.
NO: Feil ved endringer, utskrift og typeinnstilling reserveret.
SI: Spremembe, tiskanje in napake pri nastavljanju vtipkanja so rezervirane.
SE: Ändringar, utskrift och inställningsfel reserverade.
BG: Запазени са промени, печат и типови грешки.
RU: Изменения, печати и верстки ошибки защищены.