

MUSE

M-1380 DBT



FR Manuel de l'utilisateur

GB User Manual

PT Manual do Utilizador

DE Benutzerhandbuch

ES Manual de instrucciones

IT Manuale dell'utente

NL Gebruikershandleiding

Lire attentivement les instructions avant de faire fonctionner l'appareil.

Please read the instructions carefully before operating the unit.

Leia este manual com atenção antes de qualquer utilização.

Bitte lesen dieses Handbuch vor dem Gebrauch des Geräts aufmerksam durch.

Antes de utilizar este aparato, lea atentamente las siguientes instrucciones.

Leggere attentamente le istruzioni prima di utilizzare l'apparecchio.

Gelieve voor gebruik deze handleiding aandachtig te lezen.

FR ENCEINTE BLUETOOTH AVEC RADIO DAB+/FM, CD ET PORT USB

CONTENU DE LA BOÎTE

Lorsque vous déballez votre nouvelle tour, assurez-vous d'avoir enlevé tous les accessoires et les papiers d'informations:

- Tour d'enceinte
- Télécommande
- câble auxiliaire
- Câble d'antenne avec un transfert de 75 Ohm
- Accessoires d'installation
- Ⓐ. Base en bois
- Ⓑ. Rondelle x4
- Ⓒ. Vis d'assemblage x4

Dès lors que vous souhaitez utiliser votre enceinte Bluetooth, assemblez la base en bois sur le corps principal avec les vis et les rondelles fournies d'abord. Insérez le câble d'antenne de 75 Ohm à la prise d'antenne externe.

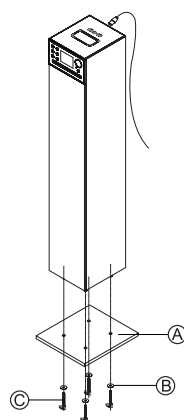

EMPLACEMENT ET DESCRIPTION DES COMMANDES

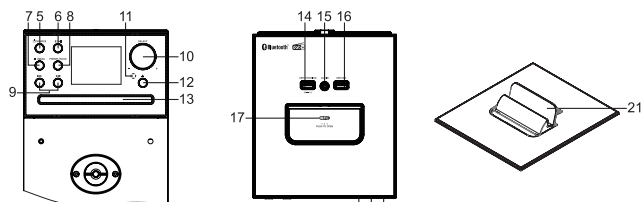

1. Ecran couleur TFT
2. Tweeters
3. Haut-parleurs
4. Caisson de grave
5. **⏻ / SOURCE**: Veille / Marche; Pour sélection le mode de fonctionnement: DAB+, FM, Bluetooth, Disque, USB, AUX ou RCA
6. **📶 / ||**: Fonction de couplage Bluetooth; Lecture/Pause
7. **■ / MENU**: Arrêter la lecture; Entre dans le menu principal; Pour revenir au réglage précédent; Pour vérifier les informations transmises par la station de radio
8. **PRESET/SCAN**: Stations préréglées; Scan automatique de la station
9. **⏪ / ⏩**: Saut/ Recherche rapide/ Syntonisation
10. **SELECT +/-**: Réglage du volume; réglage haut/ bas; Confirmer la sélection/ les réglages
11. Capteur pour télécommande
12. **▲**: Ouverture / Fermeture du tiroir de disque; Fonction de couplage Stéréo
13. Compartiment CD
14. Port USB pour le chargement
15. Entrée auxiliaire (3,5MM)
16. Port USB pour la lecture MP3
17. **NFC** marquage NFC
18. Prise d'antenne externe
19. Prises RCA **AUDIO IN L/R**
20. Cordon d'alimentation secteur
21. Support pour tablette ou smartphone

STATION POUR TABLETTE OU SMARTPHONE

1. Appuyez pour soulever le support.
2. Placez votre tablette ou votre smartphone sur le support.

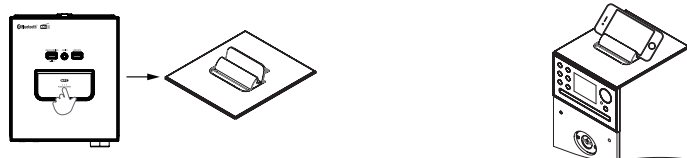

FR - 1

TÉLÉCOMMANDE

- R1. Touche **⏻**: Veille / Marche
- R2. Touche **📶**: Activation / désactivation du son
- R3. Touche **SOURCE**: Pour sélectionner le mode de fonctionnement: DAB+, FM, Bluetooth, Disque, USB, AUX ou RCA
- R4. Touches **⏪ / ⏩**: Réglage du volume
- R5. Touche **EQ**: Sélection des effets sonores de votre choix: Par défaut/ Rock/ Classique/ Le jazz/ Pop
- R6. Touche **LD**: Renforcement des basses, Marche /Arrêt
- R7. Touche **DIM.**: Pour régler le délai d'extinction du rétroéclairage et régler le niveau de luminosité de l'écran.
- R8. Touche **AUDIO**: Pour définir la valeur des paramètres Graves / Aigus.
- R9. Touche **ALM./ SLEEP**: Pour régler l'heure de l'alarme à partir du menu Alarme; Réglage de la fonction SLEEP
- R10. Touche **■ / MENU**: Pour arrêter la lecture; Pour entrer dans le menu principal; Pour revenir au réglage précédent
- R11. Touche **▲**: Ouverture/ Fermeture du tiroir de disque; Fonction de couplage Stéréo
- R12. **▲ / ▼**: Sélectionner vers le haut/ vers le bas; Dossier haut/ bas
- R13. **⏪ / ⏩**: Saut/ Recherche rapide/ Syntonisation
- R14. **📶 / ||**: Lecture/ Pause; Fonction de couplage Bluetooth
- R15. Touche **REP.**: Répétition de la lecture
- R16. Touche **RAND./ INFO.**: Activer/ désactiver la fonction de lecture aléatoire; Pour vérifier les informations transmises par la station de radio
- R17. Touche **SCAN/ PROG.**: Stations préréglées; Scan automatique de la station; Programmation de séquence de lecture
- R18. Touches **1-10, +10**: Pavé numérique

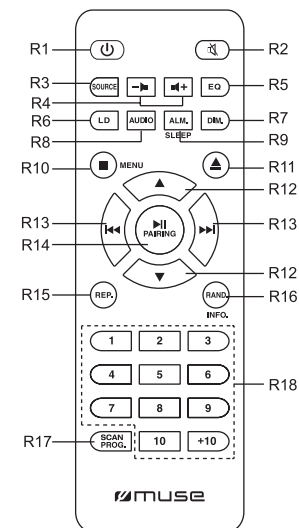

MISE EN PLACE DES PILES

Insérez 2 piles AAA/UM4 dans la télécommande avant toute utilisation. Veillez à respecter les indications de polarité (+/-) inscrites dans le compartiment pour piles.



Avant de jeter les piles, consultez votre revendeur car celui-ci peut les reprendre pour les recycler.

REMARQUES:

- Ne chargez jamais des piles non rechargeables. Ne chauffez pas les piles et ne les démontez pas.
- En cas de non-utilisation prolongée de la télécommande, retirez les piles afin d'éviter tout dommage provoqué par une corrosion due à un écoulement de celles-ci.
- Veillez au respect de l'environnement lorsque vous vous débarrassez des piles usagées.
- Ne jetez pas les piles dans le feu !
- N'exposez pas les piles à une chaleur excessive, comme les rayons du soleil, le feu ou d'autres sources de chaleur similaires.

ATTENTION: Risque d'explosion si les piles n'ont pas été insérées correctement. Remplacez-les uniquement par des piles identiques ou de type équivalent.

ALIMENTATION

Cet appareil fonctionne sur courant alternatif 100-240V AC ~ 50/60Hz. Branchez le cordon d'alimentation secteur à une prise de courant standard.

REMARQUE: Dans un souci d'économie d'énergie, à la fin de la lecture ou bien encore si le volume d'écoute est réglé à un niveau très bas et qu'aucune opération n'est effectuée sur l'appareil pendant une période de 15 minutes celui-ci se mettra automatiquement en mode veille.

MISE EN MARCHÉ ET ARRÊT DE L'APPAREIL

1. Appuyez sur la touche **⏻** pour mettre l'appareil en marche.
2. Appuyez longuement sur la touche **⏻** de l'appareil ou appuyez brièvement sur la touche **⏻** de la télécommande pour éteindre l'unité.

CHOIX DE LA FONCTION

Lorsque l'unité est allumée, appuyez sur la touche **SOURCE** à plusieurs reprises pour choisir la fonction de votre choix: DAB+, FM, Bluetooth, Disque, USB, AUX ou RCA.

REGLAGE DU VOLUME

Tournez le bouton **SELECT +/-** sur l'appareil ou appuyez sur les boutons **⏪ / ⏩** sur la télécommande pour régler le son à un niveau confortable.

COMMANDES AUDIO

Renforcement du volume

Appuyez sur le bouton **LD** de la télécommande pour entrer en mode de réglage de l'intensité sonore (Loudness). Appuyez sur **▲ / ▼** de la télécommande pour sélectionner le mode Activé/ Désactivé de l'intensité sonore (Loudness). Appuyez sur **||** de la télécommande pour confirmer.

GRAVES / AIGUES

Appuyez sur la touche **AUDIO** de la télécommande pour définir la valeur des graves. Appuyez sur **▲ / ▼** de la télécommande pour régler la valeur désirée. Appuyez sur **||** de la télécommande pour confirmer. Lorsque la valeur des graves est définie, le paramètre des aigus clignotera automatiquement. Appuyez sur **▲ / ▼** de la télécommande pour régler la valeur désirée. Appuyez sur **||** de la télécommande pour confirmer.

COUPER LE SON

Lorsque l'unité est allumée, appuyez sur **📶** pour couper le son. Appuyez de nouveau pour remettre le son.

ÉGALISEUR

Appuyez sur le bouton **EQ** de la télécommande pour entrer en mode de réglage de l'EQ et appuyez sur **▲ / ▼** de la télécommande pour sélectionner différents effets sonores (Par défaut / Rock / Classique / Le jazz / Pop). Appuyez sur **||** de la télécommande pour confirmer.

FR - 2

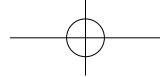

RÉGLAGE DE L'HEURE ET DE LA DATE

1. En mode veille, maintenez la touche **MENU** enfoncée pour accéder au menu principal.
2. Tournez la molette **SELECT** pour accéder à «Réglage de l'heure», appuyez sur le bouton **SELECT** pour entrer dans le menu de réglage de l'heure.
3. Tournez la molette **SELECT** pour accéder à «Réglage du temps», puis appuyez sur le bouton **SELECT** pour confirmer.
4. Utilisez la molette **SELECT** pour régler la date (JJ/MM/AAAA) et l'heure (HH:MM). (Tournez la molette **SELECT** pour régler le paramètre puis appuyez sur le bouton **SELECT** pour confirmer.)
5. Tournez la molette **SELECT** pour accéder à «Format d'horloge», puis appuyez sur le bouton **SELECT** pour confirmer.
6. Tournez la molette **SELECT** pour sélectionner «24» ou «12», puis appuyez sur **SELECT** pour confirmer le format de l'horloge.

RÉGLER L'ALARME ET LE MODE D'ALARME

En mode veille, appuyez sur le bouton **ALM.** de la télécommande pour accéder au mode de réglage de l'alarme. Tournez la molette **SELECT** pour sélectionner une option et / ou régler le paramètre, puis appuyez sur le bouton **SELECT** pour confirmer.

Sélectionnez «Alarme 1» ou «Alarme 2», puis appuyez sur **SELECT** pour confirmer.

- Activer: Désactivé, Quotidien, Une fois que, Jours de la semaine, Fin de semaine.
- ** Désactivé: l'alarme est désactivée.
- ** Quotidien: l'alarme sonne tous les jours.
- ** Une fois que: l'alarme ne sonne qu'une fois.
- ** Jours de la semaine: l'alarme sonne les jours de semaine uniquement. (Du lundi au vendredi)
- ** Fin de semaine: l'alarme sonne le week-end uniquement. (Samedi et dimanche)

- Temps: pour régler l'heure de l'alarme
- Mode: pour définir la source de réveil: DAB, FM ou Signal sonore.
- Préréglage: sélectionnez la dernière station de radio écoutée ou la station de radio présélectionnée souhaitée. Cette option est uniquement disponible lorsque le mode de réveil est réglé sur DAB ou FM.
- Le volume: pour régler le volume de l'alarme
- Sauvegarder: sélectionnez cette option et appuyez sur **SELECT** pour confirmer tous les paramètres ci-dessus. «Enregistré» (Saved) apparaîtra pendant quelques secondes et l'indicateur d'alarme sera affiché.

L'indicateur d'alarme clignotera lorsque l'heure de l'alarme est atteinte.

Remarque: En format d'horloge 12 heures, observez-bien l'indicateur AM/ PM pour régler correctement.

Arrêter l'alarme

1 - Répétition de l'alarme

Appuyez sur n'importe quel bouton, à l'exception des boutons **⏸** et **⏹** pour entrer en mode de répétition (Snooze). «Répétition d'alarme» apparaîtra sur l'écran ainsi que le temps de répétition restant. Appuyez plusieurs fois sur le bouton **SELECT** de l'appareil ou sur **⏹** de la télécommande pour régler la durée de répétition restante: 04:59 < 09:59 < 14:59 < 29:59. L'indicateur d'alarme et l'indicateur de répétition clignoteront en mode répétition (Snooze).

2 - Arrêt d'alarme

Appuyez sur **⏸** pour arrêter l'alarme.
Remarque:
- Lorsque le paramètre est réglé sur «Quotidien», l'alarme sonnera à nouveau le lendemain à la même heure.
- Lorsque le paramètre est réglé sur «Une fois que», l'alarme ne sonnera plus. L'indicateur d'alarme s'éteindra.
- Lorsque le paramètre est réglé sur «Jours de la semaine», l'alarme sonnera à nouveau le jour suivant de la semaine (du lundi au vendredi).
- Lorsque le paramètre est réglé sur «Fin de semaine», l'alarme sonnera à nouveau le samedi ou le dimanche suivant à la même heure.

3 - Annulation d'alarme

Appuyez sur **ALM.** pour accéder au menu de réglage des alarmes. Tournez la molette **SELECT** pour sélectionner «Alarme 1» ou «Alarme 2», puis appuyez sur **SELECT** pour confirmer. Tournez la molette **SELECT** pour sélectionner «Activer» et appuyez sur **SELECT** pour confirmer. Tournez la molette **SELECT** pour sélectionner «Désactivé» et appuyez sur **SELECT** pour confirmer l'annulation de l'alarme. L'indicateur d'alarme disparaîtra.

FONCTION SOMMEIL

Lorsque l'appareil est en marche, maintenez le bouton **SLEEP** de la télécommande pour passer en mode de réglage de la fonction sommeil. Appuyez sur le bouton **▲ / ▼** de la télécommande pour sélectionner «15-30-45-60-90-120» minutes d'écoute et appuyez sur **⏹** pour confirmer. L'icône de la fonction sommeil **⏸** avec le temps restant s'affichera à l'écran. L'appareil s'éteindra automatiquement après l'heure spécifiée. Pour annuler la fonction de sommeil, appuyez sur la touche **▲ / ▼** de la télécommande pour sélectionner «Dormir off» et appuyez sur **⏹** pour confirmer. L'icône de la fonction sommeil **⏸** disparaîtra.

GRADATEUR D'INTENSITE LUMINEUSE DE L'ECRAN

Appuyez sur le bouton **DIM.** de la télécommande pour entrer dans le réglage du rétroéclairage. Appuyez sur le bouton **▲ / ▼** de la télécommande pour sélectionner l'option de votre choix et appuyez sur **⏹** de la télécommande pour confirmer.
- Temps libre: Toujours sur > 10s> 20s> 30s> 45s> 60s> 90s> 120s> 180s
- Niveau: Pour sélectionner le niveau de luminosité de l'écran, du niveau 1 au niveau 8.

ECOUTER LA RADIO DAB/DAB+

Connectez une antenne externe (fournie) à la prise d'antenne externe située à l'arrière de l'appareil avant de lancer la fonction DAB. Lorsque l'appareil est allumé, appuyez plusieurs fois sur le bouton **SOURCE** pour sélectionner l'icône DAB. «**DAB+**» s'affichera. La première fois que vous utilisez la radio ou si la liste des stations est vide, la radio effectuera automatiquement une recherche complète des stations disponibles. L'affichage passe à "Balayage". Une barre de progression montrera la progression de l'analyse et le nombre de stations trouvées pendant la recherche sera également affichée. Les stations sont listées par ordre numérique et par ordre alphabétique par défaut.

Vous devrez peut-être également lancer une recherche manuellement pour mettre à jour la liste des stations pour l'une des raisons suivantes:
- Des nouvelles stations peuvent devenir disponibles avec le temps.
- Des stations fermées ou qui ne peuvent plus être reçues (dans la liste des stations, les stations non valides sont signalées par un point d'interrogation devant leur nom).
- Si la réception n'était pas correcte lors de la recherche initiale (par exemple, l'antenne n'était pas en position), cela pourrait entraîner une liste vide ou incomplète lors de la recherche des stations disponibles.
- Si la réception de certaines stations est médiocre et que le son est interrompu, vous souhaiterez peut-être ne répertorier que les stations dont le signal est de bonne qualité.

Pour effectuer une recherche complète, maintenez le bouton **MENU** pour accéder au menu de configuration, tournez la molette **SELECT** pour sélectionner «Scan complet» et appuyez sur **SELECT** pour lancer la recherche. Une fois la recherche terminée, la radio reprendra la lecture de la station précédemment sélectionnée ou de la première station de la liste. Sélectionnez une station avec **⏹ / ▶**, puis appuyez sur **SELECT** sur l'appareil ou **⏹** sur la télécommande pour confirmer la sélection.

Remarque:
- Si aucun programme n'est trouvé avec la recherche DAB/DAB+, "Aucune station trouvée" apparaîtra sur l'écran, puis il passera au menu DAB pour le réglage.
- Pour une meilleure réception, déployez l'antenne externe ou refaites la recherche complète des stations mais positionnée dans un autre endroit.
- Pendant l'opération de recherche, le niveau de son est automatiquement coupé.
- Lorsque vous effectuez le réglage dans le menu, appuyez sur le bouton **⏹** pour revenir à l'étape précédente.

ECOUTER LA RADIO FM

Lorsque l'appareil est allumé, appuyez plusieurs fois sur le bouton **SOURCE** pour sélectionner l'icône FM. L'icône **fm** et la fréquence FM avec les informations correspondant au type de programme seront affichées. Syntonisez la station de radio souhaitée avec les touches **⏹ / ▶**.

RECHERCHE AUTOMATIQUE DES STATIONS

Appuyez et maintenez pendant quelques secondes **⏹ / ▶** pour lancer la recherche. La recherche automatique localise les stations les plus puissantes.

Mémorisation automatique:

Appuyez sur la touche **SCAN** de l'appareil ou de la télécommande et maintenez-la enfoncée pendant quelques secondes. L'appareil sauvegardera automatiquement les 20 premières stations FM. Lorsque vous mémorisez sur une station déjà préréglée, celle-ci sera effacée et remplacée par la nouvelle station mise en mémoire.

Remarque: Pour une meilleure réception, insérez le câble d'antenne dans la prise d'antenne externe et étendez-la.

PRÉSÉLECTION DES STATIONS

Cette unité peut enregistrer 20 stations FM et 20 stations DAB/DAB+.
1. Appuyez plusieurs fois sur la touche **SOURCE** pour choisir la bande FM ou DAB.
2. En mode FM, choisissez votre station souhaitée avec **⏹ / ▶**.
En mode DAB, sélectionnez une station avec **⏹ / ▶** dans la liste des stations, appuyez sur la touche **SELECT** de l'appareil ou appuyez sur la touche **⏹** de la télécommande pour confirmer.
3. Appuyez sur **PRESET/SCAN** sur l'appareil ou sur **SCAN/PROG.** de la télécommande pour entrer en mode de mémorisation des stations préréglées.
4. Tournez la molette **SELECT** de l'appareil ou appuyez sur le bouton **▲ / ▼** de la télécommande pour sélectionner un canal préréglé, puis maintenez enfoncé le bouton **PRESET** de l'appareil ou **SCAN/PROG.** de la télécommande pour confirmer.
Remarque: Si vous choisissez une station qui n'a pas été allouée, «Vide» s'affichera. Si la station a déjà été attribuée, la fréquence FM ou le nom de la station DAB s'affichera.
5. Répétez les étapes 2 à 4 pour sauvegarder d'autres stations.

Préréglage rapide

Vous pouvez utiliser les touches numériques pour accéder au préréglage rapide. Sélectionnez une station de radio, puis maintenez la touche numérique enfoncée pour mémoriser la station dans le canal préréglé.

Si vous souhaitez enregistrer un nombre de stations préréglées supérieur à 10, utilisez le bouton **+10, 1-10**.
Exemple 1, pour enregistrer la 14ème station préréglée, appuyez d'abord sur **+10**, puis maintenez enfoncée la touche **4**. (**10+4=14**).
Exemple 2, pour enregistrer la 20ème station préréglée, appuyez d'abord sur **+10**, puis maintenez enfoncée la touche **10**. (**10+10=20**).

ÉCOUTER LES STATIONS PRÉSÉLECTIONNÉES.

Liste des stations préréglées
Appuyez une fois sur la touche **PRESET** de l'appareil ou sur **SCAN/PROG.** de la télécommande, la liste des stations préréglées s'affichera. Tournez la molette **SELECT** de l'appareil ou utilisez la touche **▲ / ▼** de la télécommande pour sélectionner la station préréglée de votre choix et appuyez sur la touche **SELECT** de l'appareil ou **⏹** de la télécommande pour confirmer.

Touche numérique

Appuyez sur les touches numériques (**1-10, +10**) de la télécommande pour rappeler la station dans le canal préréglé.

FONCTION BLUETOOTH

Le mot *Bluetooth*® ainsi que les marques et logo sont des marques commerciales déposées détenues par Bluetooth SIG, Inc. et l'utilisation de ces marques par New One S.A.S se fait dans le cadre d'une autorisation. Les autres marques et noms commerciaux sont les propriétés de leurs titulaires respectifs.

Coupler un appareil Bluetooth

1. Lorsque l'appareil est allumé, appuyez plusieurs fois sur le bouton **SOURCE** pour sélectionner l'icône Bluetooth **Ⓡ**. L'écran affichera «Connexion...» pour indiquer qu'il est en mode de couplage.
2. Sur l'appareil Bluetooth, activez le Bluetooth et sélectionnez «M-1380DBT» dans la liste des appareils. (Consultez le manuel d'instruction de l'appareil pour les détails de connexion). Si l'appareil Bluetooth vous demande un mot de passe, utilisez '0000'. Certains appareils Bluetooth vous demanderont d'accepter la connexion. Si les unités sont couplées correctement, vous entendrez une notification sonore. L'affichage passe à "Connecté".

Remarque:

- Si vous souhaitez connecter votre haut-parleur Bluetooth à un autre périphérique audio Bluetooth, maintenez le bouton **Ⓡ / ▶** enfoncé pour déconnecter le périphérique actuel et suivez les étapes ci-dessus pour établir une nouvelle connexion.
- Sur certains appareils, comme les ordinateurs, une fois couplé, vous devrez sélectionner l'unité dans le menu Bluetooth et choisir «utiliser comme un dispositif audio (Stéréo)» ou une phrase similaire.
- Le couplage reste intact lorsque l'unité et/ou l'appareil Bluetooth sont amenés hors de la portée de liaison. Une connexion active sera rétablie lorsque votre appareil Bluetooth reviendra dans la portée.
- Lorsque vous rallumez l'unité, elle essayera automatiquement de se reconnecter avec le dernier appareil Bluetooth connecté.

Utiliser un appareil Bluetooth

1. Avec une unité couplée, (voir la section précédente), faites fonctionner votre appareil Bluetooth et il diffusera du son par le biais de l'enceinte M-1380 DBT.
2. Appuyez sur la touche **⏹** pour mettre la lecture en pause. Touchez à nouveau pour reprendre la lecture.
3. Sélectionnez la piste de votre choix avec **⏹ / ▶**.
4. Réglez le volume à l'aide des touches de volume **▶ / ◀**. Vous pouvez également régler le volume sur l'appareil avec lequel vous êtes couplé.

Utiliser un appareil NFC

NFC (Near Field Communication) est une technologie qui permet la communication sans fil de courte portée entre des appareils compatibles NFC, comme les téléphones portables.

- Lorsque l'appareil est allumé, appuyez plusieurs fois sur le bouton **SOURCE** pour sélectionner l'icône Bluetooth. L'écran affichera «Connexion...» pour indiquer qu'il est en mode de couplage.
- Activez le NFC et le Bluetooth sur vos appareils Bluetooth (consultez le manuel d'utilisation de votre appareil pour plus de détails), appuyez sur le périphérique NFC sur la balise **NFC** sur l'appareil jusqu'à ce que vous entendiez une voix de notification. L'affichage passe à "Connecté". L'appareil NFC est connecté à cette unité via Bluetooth.
- Choisissez et lisez un fichier audio ou musical sur votre appareil NFC.
- Pour interrompre la connexion, déconnectez l'appareil NFC sur le marquage **NFC** de cette unité à nouveau.

Remarque: La portée opérationnelle entre l'unité principale et un appareil NFC est environ de 10 mètres.

COUPLAGE STÉRÉO

Cette fonction vous permet d'obtenir une qualité de son surround stéréo. Il vous faudra alors deux haut-parleurs Bluetooth M-1380 DBT afin obtenir une séparation sans fil en deux canaux radio Bluetooth (canaux droit et gauche), par conséquent, vous devez donc acheter deux M-1380 DBT.
Astuces: la distance recommandée entre le haut-parleur principale et le haut-parleur secondaire doit être inférieure à 4 mètres.

- Allumez les deux haut-parleurs Bluetooth M-1380 DBT.
- Lorsque les deux haut-parleurs sont en mode de couplage, appuyez sur le bouton **▲** sur l'un des haut-parleurs Bluetooth qui deviendra le haut-parleur principal (canal gauche) jusqu'à ce que vous entendiez la notification sonore «Recherche en cours» (Searching). Le haut-parleur principal cherchera alors à se connecter au second haut-parleur (canal droit). Les canaux gauche et droit seront automatiquement reconnus. Vous entendrez la notification sonore «Couplage stéréo» (Stereo pairing) lorsque les deux haut-parleurs seront connectés avec succès.
- Connectez votre haut-parleur principal à un appareil compatible Bluetooth (par exemple un smartphone).
- Jouez votre chanson et écoutez le son rendu en stéréo.
- Appuyez sur le bouton **⏏** de l'un des deux haut-parleurs pour mettre en pause la lecture. Appuyez à nouveau pour reprendre la lecture.
- Maintenez enfoncée le bouton **⏏** les deux haut-parleurs principal pour déconnecter le couplage stéréo.

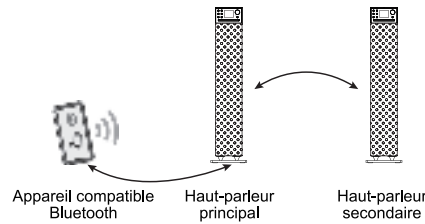

Par la présente, NEW ONE S.A.S déclare que l'appareil "MUSE M-1380 DBT" est conforme aux exigences essentielles et autres dispositions pertinentes de la directive 2014/53/EU. La déclaration de conformité peut être consultée sur le site www.muse-europe.com

ÉCOUTÉ DES DISQUES

- Lorsque l'appareil est allumé, appuyez plusieurs fois sur le bouton **SOURCE** pour sélectionner l'icône CD. L'affichage passe à "En train de lire...". Appuyez sur **▲** pour ouvrir le tiroir de disque, insérez un disque avec l'étiquette orientée vers le haut (remarque: si aucun disque n'est inséré, l'écran affichera «Pas de disque»).
- Après quelques secondes, le nombre total de pistes apparaîtra sur l'écran pendant quelques secondes et la lecture commencera automatiquement.

LECTURE USB

- Connectez un appareil USB sur le port **USB MP3** de l'unité.
- Lorsque l'appareil est allumé, appuyez plusieurs fois sur le bouton **SOURCE** pour sélectionner l'icône USB. L'affichage passe à "En train de lire...". La lecture commencera automatiquement après quelques secondes.
- Sélectionnez la piste de votre choix avec **◀▶**.

Remarques:

- Le nombre total de fichiers MP3 sur l'appareil USB ne doit pas dépasser 999.
- L'appareil USB ne peut pas contenir plus de 99 répertoires.
- La durée de lecture prend quelques secondes ou plus en fonction de la quantité de fichiers MP3 et de dossiers USB sur l'appareil.
- N'insérez rien d'autre qu'un périphérique USB dans le port prévu à cet effet. Vous risqueriez d'abîmer l'appareil.
- Le port USB ne doit pas être directement connecté à un ordinateur: cela pourrait endommager l'appareil.
- Il existe sur le marché de nombreux modèles de clés USB et de lecteurs MP3. Nous ne pouvons garantir une compatibilité avec tous les formats. Merci d'utiliser un autre périphérique USB si le vôtre ne fonctionne pas.

MODES DE LECTURE (CD/USB)

Répétition de la lecture

Appuyez de manière répétée sur la touche **REP.** de la télécommande pour sélectionner un mode de répétition. L'indicateur de répétition s'allumera.

- Répétition de la piste, l'écran affiche "▲".

- Répétition du répertoire, l'écran affiche "▶", (MP3 seulement)

- Répétition du disque, l'écran affiche "▲▲".

Pour annuler la lecture répétée, appuyez plusieurs fois sur le bouton **REP.** jusqu'à ce que l'indicateur de répétition disparaisse.

Lecture aléatoire

Appuyez sur la touche **RAND.** sur la télécommande. L'indicateur aléatoire s'allume. Toutes les pistes seront jouées dans un ordre aléatoire. Appuyez sur la touche **RAND.** de nouveau pour annuler cette fonction. L'indicateur Aléatoire s'éteint.

Program playback

- Lorsque l'appareil n'est pas en mode lecture (appuyez une fois sur le bouton **■**), appuyez sur le bouton **PROG.** de la télécommande. L'écran affichera «★01» et 01/xx (xx est le nombre total de pistes)
- Choisissez la piste de votre choix avec **◀▶**, puis appuyez sur la touche **PROG.** pour confirmer.
- Répétez les étapes ci-dessus pour programmer jusqu'à 32 pistes pour les CD et 99 pistes pour les MP3.
- Appuyez sur **▶▶** pour lancer la lecture programmée.
- Appuyez sur la touche **■** sur la télécommande une fois pour arrêter la lecture programmée. Appuyez deux fois sur **■** pour annuler cette fonction.

Sélectionner un répertoire (MP3 seulement)

- Appuyez sur la touche **▲** de la télécommande pour lire la première piste du répertoire suivant (du disque ou clé USB).
- Appuyez sur la touche **▼** de la télécommande pour lire la première piste du répertoire précédent (du disque ou clé USB).

A l'aide des touches 1-10

Utilisez les touches numériques pour saisir le numéro de piste, et la lecture commencera automatiquement à partir de la piste sélectionnée. Si vous voulez saisir un numéro de piste supérieur à 9, utilisez les touches 1-10.
Exemple 1: pour sélectionner la 10e piste, appuyez d'abord une fois sur la touche **1**, appuyez alors sur les boutons **10 (1+10=10)**
Exemple 2: pour sélectionner la 14e piste, appuyez d'abord une fois sur la touche **1**, appuyez alors sur les boutons **4 (1+4=14)**
Exemple 3: pour sélectionner la 40e piste, appuyez d'abord une fois sur la touche **4**, appuyez alors sur les boutons **10 (4+10=40)**
Exemple 4: pour sélectionner la 3050e piste, appuyez d'abord une fois sur la touche **3**, appuyez alors sur les boutons **10** et sur **5 (3+10+5=305)**

CONNEXION D'UNE SOURCE AUXILIAIRE

Sur des prises entrée audio RCA

- Connectez votre appareil auxiliaire (ex: lecteur DVD) sur les prises **AUDIO IN L/R** à l'arrière de l'unité avec un câble audio RCA (câble non fourni).
- Lorsque l'appareil est allumé, appuyez plusieurs fois sur le bouton **SOURCE** pour sélectionner l'icône RCA. L'affichage passe à **RCA**.
- Commencez la lecture de votre source auxiliaire.
- Réglez le volume au niveau souhaité.
- Pour arrêter la lecture, déconnectez votre source auxiliaire des prises **AUDIO IN L/R**.

Sur une prise d'entrée auxiliaire 3.5mm AUX IN

- Connectez votre appareil auxiliaire (ex: lecteur MP3) sur la prise **AUX IN** en haut de l'unité (câble fourni).
- Lorsque l'appareil est allumé, appuyez plusieurs fois sur le bouton **SOURCE** pour sélectionner l'icône AUX. L'affichage passe à **AUX**.
- Commencez la lecture de votre source auxiliaire.
- Réglez le volume au niveau souhaité.
- Pour arrêter la lecture, débranchez votre source auxiliaire de la prise **AUX IN**.

MENU DE CONFIGURATION

Lorsque l'appareil est allumé, maintenez la touche **MENU** enfoncée pour accéder au menu de réglage. Tournez la molette **SELECT** pour sélectionner une option et / ou réglez les paramètres, puis appuyez sur **SELECT** pour confirmer.

Remarque:

- Le symbole "✳" s'affiche à côté du réglage actuel.
- Lorsque vous effectuez le réglage dans le menu, appuyez sur le bouton **MENU** pour revenir à l'étape précédente.

Menu de réglage DAB

Liste des stations

Affiche une liste complète des stations DAB disponibles.

Scan complet

Cette fonction vous permet de numériser automatiquement et de créer une liste des émissions DAB recevables.

Réglage manuel

Cette fonction peut être utilisée pour faciliter le positionnement de l'antenne ou de l'appareil, afin d'améliorer la capacité spécifique de réception de la chaîne ou de la fréquence. Tournez la molette **SELECT** pour sélectionner «Réglage manuel» dans le menu des Paramètres et appuyez sur **SELECT** pour confirmer. Tournez la molette **SELECT** pour sélectionner la fréquence souhaitée, puis sur **SELECT** pour syntoniser vers la station de la fréquence sélectionnée.

Ordres des stations

Multipl: les stations sont répertoriées par ordre numérique, puis alphabétique.
Alphanumérique: les stations sont répertoriées par ordre alphabétique.
Actif: les stations sont répertoriées en fonction de la puissance du signal des stations.

DRC (Compression de la gamme dynamique)

Cette fonction peut être utilisée pour faciliter le positionnement de l'antenne ou de l'appareil, afin d'améliorer la capacité spécifique de réception de la chaîne ou de la fréquence. Tournez la molette **SELECT** pour sélectionner votre niveau de DRC: Désactivé, Faible, Haute. Appuyez sur la touche **SELECT** pour confirmer.
DRC Désactivé: pas de compression. Ce sont les paramètres par défauts.
DRC Faible: compression moyenne.
DRC Haute: compression maximale.

Remarque: Le DRC n'est effectif que pour les programmes de compression de portée dynamique.

Prune Station (Fonction Ecrêter pour supprimer les stations invalides)

Supprimez les stations répertoriées mais indisponibles. L'écran affichera «Cela supprimera toutes les stations invalides, continuer ?» Appuyez sur **SELECT** pour sélectionner «Oui» et appuyez sur **SELECT** pour confirmer.

Menu principal

* Réglage de l'heure

** Réglage le temps

Réglage de la date (JJ-MM-AAAA) et de l'heure. Reportez-vous aux opérations sous «**RÉGLAGE DE L'HEURE ET DE LA DATE.**»

** Format d'horloge

Réglage du format 12/24 heures.

** Mise à jour automatique

Pas de mise à jour: affiche l'heure du réglage du système.
Format d'horloge: mise à jour de l'heure à partir de la bande FM ou DAB/DAB+.

* Alarmes

Configurez les alarmes. Reportez-vous aux opérations de la section «**RÉGLER L'ALARME ET LE MODE D'ALARME.**»

* EQ (ÉGALISEUR)

Sélection des effets sonores de votre choix: Par défaut/ Rock/ Classique/ Le jazz/ Pop.

* DORMIR

Réglage de la fonction Dormir. Reportez-vous aux opérations de la section «**FONCTION DE SOMMEIL.**»

* Rétro éclairage:

Définissez le délai d'extinction/ niveau du rétroéclairage. Reportez-vous aux opérations décrites à la section «**GRADATEUR D'INTENSITE LUMINEUSE DE L'ECRAN.**»

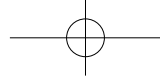

* Langue

Pour sélectionner la langue souhaitée du menu de l'appareil: English, Français, Deutsch, Nederlands.

* Retour aux paramètres d'usine

Pour restaurer les paramètres par défaut.

* Version SW

Pour consulter la version actuelle du logiciel.

Menu de réglage FM

Réglage audio

Pour choisir entre «Stéréo ou mono» et «Mono seulement» pour la radio FM.

Menu principal

Reportez-vous aux opérations de la section "Menu de réglage DAB/ Menu principal".

Remarque: en mode Bluetooth, Disque, USB, AUX ou RCA, maintenez le bouton **MENU** pour accéder au "Menu principal" pour le réglage. portez-vous aux opérations de la section.

MAINTENANCE

Nettoyage

ATTENTION: Déconnectez cet appareil de toute source d'alimentation avant de le nettoyer.

- Utilisez un chiffon doux, propre et sec. Dépoussiérez régulièrement les orifices de ventilation à l'arrière ou sur les côtés de l'appareil.
- L'utilisation de solvants ou de produits abrasifs ou à base d'alcool peut endommager l'appareil.
- Si un objet ou un liquide entre dans l'appareil, débranchez immédiatement ce dernier et faites-le contrôler par un ingénieur agréé.

Remarques sur les disques

- * N'utilisez pas de disques de forme irrégulière (exemple: en forme de cœur, octogonaux). L'appareil pourrait présenter des dysfonctionnements.
- * Ne placez pas plusieurs disques dans le compartiment.
- * N'essayez pas d'ouvrir le compartiment du disque pendant la lecture.
- * Ne touchez pas la lentille. Vous pourriez provoquer un dysfonctionnement.
- * Si le disque est rayé, sale ou maculé de traces de doigts, l'appareil peut ne pas fonctionner. Avant la lecture, essuyez le disque avec un chiffon. Procédez du centre vers l'extérieur. Ne rangez pas les disques dans des endroits présentant des températures élevées ou une humidité importante. Ils pourraient se déformer. Après la lecture, replacez vos disques dans leur boîtier.
- * La capacité de lecture des CD-Rs ou CD-RWs de ce lecteur peut varier en fonction de la qualité du contenu, du graveur de CD, de la vitesse de gravure et du logiciel d'application.

Remarque importante

- Retirez le disque du compartiment si l'appareil doit être transporté.

INFORMATIONS AFFICHÉES LORS DE LA LECTURE

Pendant la lecture d'une station, l'écran indiquera son nom et les informations DLS (Dynamic Label Segment) transmises par la station de radio, telles que le nom du programme, le titre de la piste et les coordonnées. Lorsque vous appuyez brièvement sur la touche **MENU** de l'appareil ou sur la touche **INFO**, de la télécommande à chaque fois, le groupe d'informations suivant s'affichera:

En mode DAB:

Programme Type, nom de l'ensemble, version du DAB/ numéro du canal, région, date/ numéro du canal, fréquence, débit binaire, codec/ taux d'erreur du signal, puissance du signal/ Texte radio.

En mode FM:

Texte radio/ PTY (Programme Type), puissance du signal, date

MESSAGES D'ERREUR

- 'Indisponible': Aucune réception DAB
- 'Pas de ch. DAB': La station listée est introuvable.
- (No Name) (Aucun nom): La station en cours ne diffuse aucune information d'identité.
- 'Aucune station trouvée': Aucune station DAB n'est disponible, vérifiez / déplacez l'antenne
- 'Pas de texte radio': Aucune information textuelle RDS n'est disponible sur cette station.
- 'Aucun type de programme': Aucune information de type de programme RDS n'est disponible.

FICHE TECHNIQUE

GÉNÉRALITÉS

Alimentation: CA 100-240V ~ 50/60Hz
Consommation: 60W

BLUETOOTH

Version Bluetooth: V5.0
Bluetooth: 2.402-2.48GHz
Puissance de sortie des RF (fréquences radios): -3.905dBm
Distance de fonctionnement: Jusqu'à 10 mètres mesurés en espace ouvert (les murs et les structures peuvent affecter la portée de l'appareil)

RADIO

FM: 87.5-108MHz
DAB/DAB+: 174-240 MHz

Les caractéristiques et les spécifications sont sujettes à modification sans préavis.

RÉSOLUTION DES PROBLÈMES

En cas de problème avec cette unité, vérifiez ce qui suit avant de demander une réparation:

Pas de courant

- Assurez-vous que l'unité est connectée sur une alimentation secteur.

Pas de son - général

- Le volume de l'appareil externe est réglé au minimum, augmentez le volume.
- Le volume du M-1380 DBT est réglé au minimum, augmentez le volume.

FR - 7

L'appareil Bluetooth ne peut pas se coupler ou se connecter à l'unité.

- Vous n'avez pas activé la fonction Bluetooth de votre appareil. Consultez le manuel d'utilisation de votre appareil pour activer la fonction Bluetooth.
- L'unité n'est pas en mode couplage. Tenez la touche ***/||** appuyée jusqu'à ce que l'indicateur Bluetooth clignote rapidement.
- L'unité est déjà connectée à un autre appareil Bluetooth; déconnectez cet appareil et réessayez.

PLUS D'INFORMATION



ATTENTION: Pour réduire le risque de choc électrique, ne pas ouvrir l'appareil, il n'y a aucune partie à l'intérieur destinée à l'utilisateur. Confiez toutes les réparations à un personnel qualifié.



L'éclair avec le symbole de la flèche dans le triangle est un signe d'alerte avertissant l'utilisateur de "tension dangereuse" à l'intérieur de l'unité.



Le point d'exclamation dans le triangle est un signe d'alerte avertissant l'utilisateur d'instructions importantes accompagnant le produit.

La plaque de précaution est située à l'arrière de l'appareil.

AVERTISSEMENT: POUR PRÉVENIR TOUT RISQUE D'INCENDIE OU DE CHOC ÉLECTRIQUE, N'EXPOSEZ PAS CET APPAREIL À LA PLUIE OU À L'HUMIDITÉ.

ATTENTION: Radiations laser invisibles lorsque les dispositifs de sécurité sont ouverts ou défectueux.

Ce lecteur de disque compact est classifié comme un produit laser de CATEGORIE 1, la marque PRODUIT LASER DE CATEGORIE 1 est située sur le cabinet en dessous de l'appareil.



CLASS 1 LASER PRODUCT
PRODUCTO LASER CLASSE 1
PRODUIT LASER DE CLASSE 1

IMPORTANT

- Utilisez cet appareil sous un climat tempéré.
- La plaque signalétique se trouve à l'arrière de cet appareil.
- Veillez à avoir une distance minimale de 5 cm autour de l'appareil pour une aération suffisante et que la ventilation ne soit pas gênée en recouvrant les orifices d'aération de l'appareil avec des objets tels que journaux, nappes, rideaux.....
- Ne placez pas de sources de flammes nues, telles que des bougies allumées sur l'appareil.
- Ne pas exposer l'appareil à des gouttes d'eau ou éclaboussures.
- Ne placez pas d'objets remplis de liquides, tels que verre, vase ou objets similaires sur l'appareil.
- Ne pas jeter les piles dans le feu! Respectez l'environnement lors de la disposition des piles usagées.
- Les piles ne doivent pas être exposées à une chaleur excessive comme le soleil, le feu ou autre source de chaleur similaire.
- La fiche du cordon d'alimentation est utilisée comme dispositif de débranchement et doit rester facilement accessible. Pour être totalement déconnecté, cette fiche doit être débranchée du réseau complètement. La prise de courant ne doit pas être obstruée et doit être facilement accessible lors de son utilisation.
- Sous l'influence du phénomène transitoire rapide et / ou phénomène électrostatique électrique, le produit pourrait présenter des dysfonctionnements et l'utilisateur devra faire une réinitialisation de l'appareil.



Si à l'avenir, vous deviez vous débarrasser de ce produit, sachez que les produits électriques usagés ne doivent pas être jetés avec les ordures ménagères. Des installations destinées au recyclage existent. Vérifiez auprès de votre municipalité ou demandez à votre revendeur des conseils. (Directive Déchets d'Equipements Electriques et Electroniques)



Nos emballages peuvent faire l'objet d'une consigne de tri, pour en savoir plus: www.quefairedemesdechets.fr

NEW ONE S.A.S
10, Rue de la Mission, 25480 Ecole Valentin, France



FR - 8

GB BLUETOOTH SPEAKER WITH DAB+/FM RADIO, CD AND USB PORT

UNPACK THE UNIT

When you unpack your new tower, make sure that you have removed all the accessories and information papers:

- Tower speaker
- Remote control
- Aux in cable
- 75 Ohm antenna cable
- Installation accessories
- Ⓐ. Wooden base
- Ⓑ. Washer x4
- Ⓒ. Assembly screw x4

If you want to use your Bluetooth speaker, assembled the wooden base to the main body by the supplied screws and washers first. Insert the 75 Ohm antenna cable to external aerial socket.

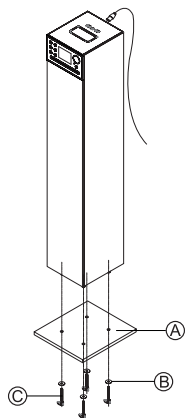

LOCATION OF CONTROLS

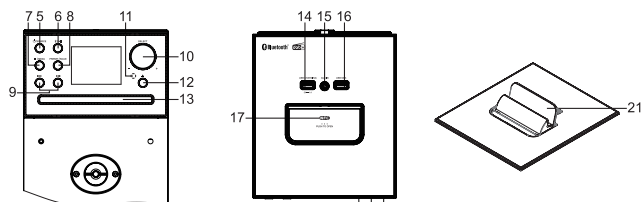

1. TFT display
2. Tweeters
3. Main speakers
4. Subwoofer
5. **⏻ / SOURCE**: To turn unit on/off; To select function mode: DAB+, FM, Bluetooth, Disc, USB, AUX or RCA
6. **⏸ / ||**: Bluetooth pairing function; Play/ Pause
7. **■ / MENU**: Stop playback; To access the setting menu; Return to previous step; To review the information transmitted by the radio station
8. **PRESET/SCAN**: Preset radio station; auto scan the station
9. **⏪, ⏩**: Skip/ Search/ Tuning
10. **SELECT +/-**: To adjust volume; setting up/ down; To confirm the selection/ settings
11. Remote sensor
12. **▲**: To open / close the disc tray; Stereo pairing function.
13. CD compartment
14. USB port for charging
15. AUX IN jack (3.5mm)
16. USB port for MP3 playback
17. **NFC** Tag
18. External aerial socket
19. **AUDIO IN L/R** RCA jacks
20. AC Power Cord
21. Cradle for tablet or Smartphone

CRADLE FOR TABLET OR SMARTPHONE

1. Push to lift up the cradle cover.

2. Place your tablet or smartphone on the cradle.

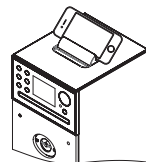
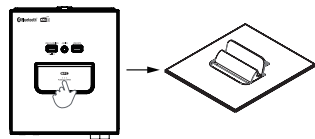

REMOTE CONTROL

- R1. **⏻**: To turn unit on/off
- R2. **⏸**: To mute or restore sound
- R3. **SOURCE**: To select DAB+, FM, Bluetooth, Disc, USB, AUX or RCA mode.
- R4. **⏪ / ⏩**: To adjust volume
- R5. **EQ** button: To select desired sound effects: Default/ Rock/ Classic/ Jazz / Pop
- R6. **LD** button: Loudness On/Off
- R7. **DIM.** button: To set the time out of display backlight and adjust the brightness level of display.
- R8. **AUDIO** button: To set the value of Bass/ Treble mode.
- R9. **ALM./ SLEEP** button: To set the alarm time from alarm menu; To select sleep time.
- R10. **■ / MENU**: Stop playback; To access the setting menu; Return to previous step.
- R11. **▲** button: To open/ close the disc tray; Stereo pairing function.
- R12. **▲ / ▼**: Select up/ down; Folder up/ down
- R13. **⏪, ⏩**: Skip/ Search/ Tuning
- R14. **⏸ / ||**: Play/ Pause; Bluetooth pairing function
- R15. **REP.** button: To repeat playback
- R16. **RAND./ INFO.** button: To turn on/ off random play function; To review the information transmitted by the radio station
- R17. **SCAN/ PROG.**: Preset radio station; auto scan the station; To program playback sequences
- R18. **1-10, +10** buttons: Number entry

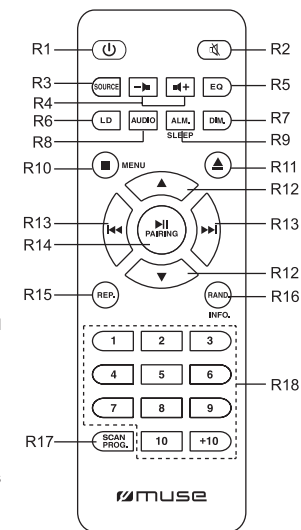

INSTALLING BATTERY

Insert 2 "AAA/ UM4" batteries to the remote control prior to use. Make sure to match their polarities (+/-) to the markings inside the compartment.



Before throwing any batteries away, consult your distributor who may be able to take them back for specific recycling.

NOTES:

- Never recharge the batteries, apply heat to them or take them apart.
- If the remote control is not going to be used for a long time, remove the battery to avoid damage caused by battery leakage corrosion.
- Attention should be drawn to the environmental aspects of battery disposal.
- Do not throw batteries in fire!
- Battery shall not be exposed to excessive heat such as sunshine, fire or the like.

CAUTION: Danger of explosion if battery is incorrectly replaced. Replace only with the same or equivalent type.

POWER SUPPLY

This set operates on AC 100-240V ~ 50/60Hz. Connect the power cord to a convenient AC wall outlet.

Note: In a concern of saving energy, when playback has reached to the end or listening volume is set at a very low level and no control is operated on the device for a period of 15 minutes, the unit will automatically switch to Standby mode.

TURNING UNIT ON/OFF

1. Press **⏻** button to turn on the unit.
2. Long press **⏻** button on unit or press **⏻** button on remote control to turn off the unit.

SELECTING FUNCTION

When the unit is on, repeatedly press **SOURCE** button to select desired mode: DAB+, FM, Bluetooth, Disc, USB, AUX or RCA.

ADJUSTING VOLUME

Rotate the **SELECT +/-** button on unit or press **⏪ / ⏩** on remote control to adjust the volume level.

AUDIO CONTROLS

LOUDNESS

Press **LD** button on remote control to enter into loudness setting mode. Press **▲ / ▼** on remote control to select loudness mode ON/OFF. Press **||** on remote control to confirm.

BASS/ TREBLE

Press **AUDIO** button on remote control to set the value of Bass. Press **▲ / ▼** on remote control to adjust the value. Press **||** on remote control to confirm. When the Bass value have set, Treble digital will blink automatically. Press **▲ / ▼** on remote control to adjust the value. Press **||** on remote control to confirm.

MUTING THE SOUND

When the unit is on, press **⏸** button to mute the sound. Press again to restore.

EQ

Press **EQ** button on remote control enter into EQ setting mode, press **▲ / ▼** on remote control to select different sound effects (Default / Rock/ Classic/ Jazz/ Pop) and press **||** on remote control to confirm.

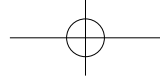

SETTING THE TIME AND DATE

1. In standby mode, press and hold **MENU** button to access main menu.
2. Rotate **SELECT** knob to select "Time setup", press **SELECT** knob to enter into time setting menu.
3. Rotate **SELECT** knob to select <Set time>, then press **SELECT** knob to confirm.
4. Use **SELECT** knob to set the date (DD/MM/YYYY) and time (HH:MM). (Rotate **SELECT** knob to adjust the setting; then press **SELECT** knob to confirm.)
5. Rotate **SELECT** knob to select <Clock format> and press **SELECT** to confirm.
6. Rotate **SELECT** knob to select "24" or "12", then press **SELECT** to confirm the clock format.

SETTING THE ALARM

In standby mode, press **ALM.** button on remote control to access alarm setting mode. Rotate **SELECT** knob to select an option and/ or adjust the setting, then press **SELECT** knob to confirm.

Select "Alarm 1" or "Alarm 2", then press **SELECT** to confirm.

- Enable: Off, Daily, Once, Weekdays, Weekends

** Off: The alarm is off.

** Daily: The alarm will sound every day.

** Once: The alarm will sound one time only.

** Weekdays: The alarm will sound on weekday only. (Monday to Friday)

** Weekends: The alarm will sound on weekend only. (Saturday and Sunday)

- Time: To set the alarm time

- Mode: To set the wake-up source: DAB, FM or Buzzer.

- Preset: Select the last-listened radio station or desired preset radio station. This option is only available when wake-up source is DAB or FM.

- Volume: To set the alarm volume

- Save: Select this option and press **SELECT** to confirm all above settings. "Saved" will appear for a few seconds and the alarm indicator will be displayed.

The alarm indicator will blink when the alarm time is reached.

Note: In 12 hour clock format, be sure to observe the AM/PM indicator to set the alarm time correctly.

Stopping the Alarm

1 - Alarm repetition

Press any buttons except **⏻** and **⏮** buttons to enter into snooze mode.

The display will show "Snooze" and the remaining snooze time. Repeatedly press **SELECT** knob on unit or **⏮** button on remote control to set remaining snooze time: 04:59 < 09:59 < 14:59 < 29:59.

The alarm indicator and snooze indicator will blink in snooze mode.

2 - Alarm stop

Press **⏻** to stop the alarm.

Note:

- When "Daily" is set, the alarm will sound again the next day at the same time.

- When "Once" is set, the alarm will not sound again. The alarm indicator will light off.

- When "Weekdays" is set, the alarm will sound again on next weekday (Monday to Friday) at the same time.

- When "Weekends" is set, the alarm will sound again the following Saturday or Sunday at the same time.

3 - Alarm Cancellation

Press **ALM.** to access alarm setting menu. Rotate **SELECT** knob to select "Alarm 1" or "Alarm 2", then press **SELECT** to confirm. Rotate **SELECT** knob to select <Enable> and press **SELECT** to confirm. Rotate **SELECT** to select <Off> and press **SELECT** to confirm to cancel the alarm. The alarm indicator disappears.

SLEEP FUNCTION

When the unit is ON, long press **SLEEP** button on remote control to enter to sleep setting mode, press **▲ / ▼** button on remote control to select "15-30-45-60-90-120" minutes of listening, press **⏮** to confirm. Sleep icon **🌙** with remaining time will show on the display. The unit will automatically turn off after the specified time. To cancel the sleep function, press **▲ / ▼** button on remote control to select "Sleep off", and press **⏮** to confirm. Sleep icon **🌙** disappears.

DIMMER

Press **DIM.** button on remote control to enter into display backlight setting. Press **▲ / ▼** button on remote control to select your desired option, press **⏮** on remote control to confirm.

- Timeout: Always On > 10s > 20s > 30s > 45s > 60s > 90s > 120s > 180s

- Level: To select the brightness level of display from level 1 to level 8.

LISTENING TO DAB/DAB+ RADIO

Connect an external antenna (supplied) to external aerial socket on back of unit before playing DAB function.

When the unit is ON, repeatedly press **SOURCE** button to select DAB mode. **fm** icon displayed.

The first time you use the unit, or if the station list is empty, the unit automatically performs a full scan to see what stations are available. The display will change to "Scanning.....". A progress bar will show the progress of the scan and the number of stations found during the scan will also be displayed. Stations are listed in numerical and then alphabetical order by default.

You may also need to start a scan manually to update the list of stations for one of the following reasons:

- New stations may become available from time to time.

- Stations close or can no longer be received (In the station list, invalid stations are indicated with a question mark in front of their name).

- If reception was not good for the original scan (for example the antenna was not up), this may result in an empty or incomplete list of available stations.

- If you have poor reception of some stations causing the audio to break up, you may wish to list only stations with good signal strength.

To do a full scan, press and hold **MENU** button to enter into setting menu, rotate **SELECT** knob to select <Full scan> and press **SELECT** to start a scan.

Once the scan is complete, the radio returns to play the previously selected station or first station on the station list.

Select a station with **⏮ / ⏭**, then press **SELECT** on unit or **⏮** on remote control to confirm.

Note:

- If no broadcasts are found by DAB/DAB+ scan, "No station found" appears in the display, then display will switch to DAB menu for the setting.

- Then display will switch to DAB menu for the setting.

- For a better reception, extend the external antenna or do the full scan again in another place.

- During the search operation, the sound level is automatically muted.

- When do the setting in the menu, press the **⏮** button to return to previous step.

LISTENING TO FM RADIO

When the unit is ON, repeatedly press **SOURCE** button to select FM mode. **fm** icon and FM frequency with program type correlative information will be displayed.

Tune to a desired radio station with **⏮ / ⏭**.

Automatic search

Long press **⏮ / ⏭** button. The automatic search locates strong stations.

Automatic storage

Press and hold **SCAN** button on unit or on remote control for few seconds and the unit will automatically save the first 20 FM stations.

When it stores on a channel already been preset, the previous station will automatically be cleared and replaced by the new station.

Note: For a better reception, insert the antenna cable into the external aerial socket and extend it.

PRESET STATIONS

This unit can store 20 FM and 20 DAB/DAB+ stations.

1. Repeatedly press **SOURCE** button to select FM or DAB mode.

2. In FM mode, tune to a desired radio station with **⏮ / ⏭** button.

In DAB mode, tune to a desired radio station with **⏮ / ⏭** button, press **SELECT** button on unit or press **⏮** button on remote control to confirm.

3. Press **PRESET/SCAN** on unit or **SCAN/PROG.** on remote control to enter into preset store mode.

4. Rotate **SELECT** knob on unit or press **▲ / ▼** button on remote control to select a preset channel, then press and hold **PRESET** on unit or **SCAN/PROG.** on remote control to confirm.

Note: If you choose a station that hasn't been allocated, "Empty" will be displayed. If the station has been allocated before, the FM frequency or DAB station name will be displayed.

5. Repeat step 2-4 to store other stations.

Quick Preset

You can use the number buttons to access quick preset. Select a radio station, then press and hold the number button to store the station in preset channel respectively.

If you want to save the number of preset stations bigger than 10, please use **+10, 1-10** button.

Example 1, to save the 14th preset station, firstly press **+10** then press and hold **4**. (**10+4=14**).

Example 2, to save the 20th preset station, firstly press **+10** then press and hold **10**. (**10+10=20**)

Listen to the radio presets.

Preset station list

Press **PRESET** button on unit or **SCAN/PROG.** button on remote control once. Preset station list will be displayed. Rotate **SELECT** button on unit or **▲ / ▼** button on remote control to select your desire preset station, press **SELECT** button on unit or **⏮** on remote control to confirm.

Number button

Press (1-10, +10) number buttons on remote control to recall the station in preset channel.

BLUETOOTH FUNCTION

The *Bluetooth*® word mark and logos are registered trademarks owned by Bluetooth SIG, Inc. and any use of such marks by New One S.A.S is under license. Other trademarks and trade names are those of their respective owners.

Pairing a Bluetooth Device

1. When the unit is on, repeatedly press **SOURCE** button to select Bluetooth icon **📶**. The display will show "Connecting..." to indicate that it is in pairing mode.

2. On the Bluetooth device, enable Bluetooth and select "M-1380DBT" from the Device List. (Refer to the user manual of the device to be connected for detailed operations.) If the Bluetooth device prompts for a pass code, use "0000". Some Bluetooth devices will ask you to accept the connection. If the units are paired properly, you will hear the indication sound. The display will show "Connected".

Note:

• If you want to connect your Bluetooth speaker to another Bluetooth audio device, long press **📶 / ⏮** to disconnect current device first and follow the steps above to make a new connection.

• On some devices such as computers, once paired you must select the unit from the Bluetooth menu and choose "Use as Audio Device (stereo)" or similar.

• Pairing remains intact when the unit and/or your Bluetooth device is taken out of communication range. An active connection will be re-established when your Bluetooth device returns within range.

• When the unit is turned on again, it will automatically try to reconnect with the most recently paired Bluetooth device.

Using a Bluetooth Device

1. With a unit paired (see previous section), operate your Bluetooth device and its sound will be heard through the M-1380 DBT's speakers.

2. Press the **⏮** button to pause playback. Press again to resume playback.

3. Select desired track with **⏮ / ⏭**.

4. Adjust the volume using the **➡ / ⏮** / **⏭** / **➡** Volume buttons. You can also adjust the volume on the device to which you are paired.

Using a NFC Device

NFC (Near Field Communication) is a technology that enables short-range wireless communication between NFC-enabled devices, such as mobile phones.

1. When the unit is on, repeatedly press **SOURCE** button to select Bluetooth icon **📶**. The display will show "Connecting..." to indicate that it is in pairing mode.

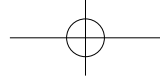

2. Enable NFC and Bluetooth on your Bluetooth device (see the user manual of your device for details, tap the NFC device on the **NFC tag** on unit until you hear an indication voice). The display will show "Connected". NFC device is connected to this unit via Bluetooth.
3. Select and play audio files or music on your NFC device.
4. To break the connection, tap the NFC device with the **NFC tag** on this unit again.

Note: The operational range between the main unit and a NFC device is approximately 10 meters.

STEREO PAIRING

This function makes it possible for you to get stereo surround sound quality. It requires two Bluetooth speakers M-1380 DBT to realize the real Bluetooth radio channel wireless separation, therefore, you've got to purchase two M-1380 DBT. Tips: it is suggested that the distance between the main speaker and secondary speaker is within 4 meters.

1. Turn on two Bluetooth speakers M-1380 DBT.
2. When both speakers are in pairing mode, press button on one Bluetooth speaker which will become the main speaker (left channel) until you hear the indication voice "Searching", then it will search and connect to the secondary speaker (right channel). They will recognize the left and right channel automatically. You will hear the indication voice "Stereo Pairing" when the two speakers are connected successfully.
3. Connect your main speaker to Bluetooth enabled device (e.g. smart phone).
4. Play your song and listen to the sound in stereo.
5. Press button on either speaker to pause playback. Press again to resume playback.
6. Press and hold button on the main speaker to disconnect the stereo pairing.

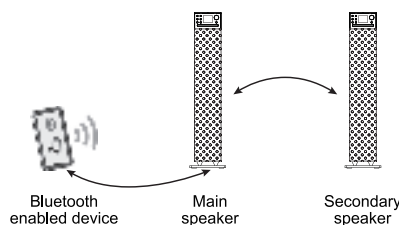

Hereby, NEW ONE S.A.S. declares that this MUSE M-1380 DBT is in compliance with the essential requirements and other relevant provisions of Directive 2014/53/EU. The declaration of conformity may be consulted at www.muse-europe.com

LISTENING TO DISC

1. When the unit is ON, repeatedly press **SOURCE** button to select Disc icon . The display will show "Reading...". Press to open the disc tray. Insert a disc with label side facing up. Press again to close the disc tray. (Note: If there is no disc inserted, the display will show "NO DISC").
2. After a few seconds, the total number of tracks will appear on display for a few seconds and playback starts automatically.

LECTURE USB

1. Connect an USB device to the **USB MP3** port on unit.
2. Repeatedly press **SOURCE** button to select USB icon . The display will show "Reading...". It will start to playback automatically after few seconds.
3. Select desired track with / .

Notes:

- The total number of MP3 files on the USB device should not exceed 999.
- The device may not contain more than 99 directories.
- The reading time takes about a few seconds or more depending on the amount of MP3 files and folders on USB device.
- Do not put anything other than a USB device to the port of this unit. Other objects may damage the USB mechanism.
- The USB socket must not be connected to the computer directly, for that may damage the unit.
- There are many USB devices in the market. We cannot guarantee to support all different models. Please try another USB device if your device is not supported.

PLAY MODES (CD/MP3)

Repeat playback

Press **REP.** button on remote control repeatedly to select a play mode, repeat indicator will lights up.

- Repeat One: display shows .
- Repeat folder: display shows , (MP3 only)
- Repeat All: display shows .

To cancel repeat playback, press **REP.** button repeatedly until repeat indicator disappears.

Random playback

Press **RAND.** button on remote control. Random indicator lights up. It will play all tracks in random order. Press **RAND.** button again to cancel this function. Random indicator lights off.

Program playback

1. In stop mode (press button once), press **PROG.** button on remote control. The display will show "★01" and 01/xx (xx is total number of track).
2. Select the desired track with / , then press **PROG.** button to confirm.
3. Repeat above steps to program up to 32 tracks for CD and 99 tracks for MP3.
4. Press to start program playback.
5. Press button on remote control once to stop the program playback. Press twice to cancel this function.

Select a folder (mp3 only)

- Press on remote control to select the first track of next folder of your current disc or USB.
- Press on remote control to select the first track of previous folder of your current disc or USB.

By number buttons 1~10

Use the number buttons to input the track number, and it will start playback from the selected track automatically.

If you want to input the track number bigger than 9, use the **1-10** button.

Example 1, to select the 10th track, firstly press **1** then press **10 (1+10=10)**

Example 2, to select the 14th track, firstly press **1** then press **4 (1+4=14)**

Example 3, to select the 40th track, firstly press **4** then press **10 (4+10=40)**

Example 4, to select the 305th track, firstly press **3** then press **10**, and press **5 (3+10+5=305)**

CONNECTING AUXILIARY SOURCE

To AUDIO IN RCA jacks

1. Connect your auxiliary source (e.g. DVD player) to the **AUDIO IN L/R** jacks on back of unit with RCA audio cable (cable not included).
2. Press **SOURCE** button repeatedly to select RCA icon. The display will show .
3. Start playback from your auxiliary source.
4. Adjust the volume to desired level.
5. To stop playback, disconnect your auxiliary source from the **AUDIO IN L/R** jacks.

To 3.5mm AUX IN jack

1. Connect your auxiliary source (e.g. mp3 player) to the **AUX IN** jack of unit (cable included).
2. Press **SOURCE** button repeatedly to select AUX icon. The display will show .
3. Start playback from your auxiliary source.
4. Adjust the volume to desired level.
5. To stop playback, disconnect your auxiliary source from the **AUX IN** jack.

SETTING MENU

When the unit is on, press and hold **MENU** button to access setting menu. Rotate **SELECT** knob to select an option and/ or adjust the setting, then press **SELECT** to confirm.

Note:

- The "✳" will be displayed next to the current setting.
- When do the setting in the menu, press the **MENU** button to return back to previous step.

DAB setting menu

Station List

Show a full list of DAB stations available.

Full Scan

This function allows you to automatically scan and create a list of receivable DAB broadcasts.

Manual tune

This function can be used to assist the positioning of antenna or the unit, to enhance specific channel or frequency reception ability. Rotate **SELECT** knob to select <Manual tune> and press **SELECT** to confirm. Rotate **SELECT** to select your desired frequency and press **SELECT** to tune to the station for the selected frequency.

Station order

Multiplex: Stations are listed in numerical and then alphabetical order.
Alphanumeric: Stations are listed in alphabetical order.
Active: stations are listed according to the signal strength of stations.

DRC (Dynamic range compression)

DRC can make quieter sounds easier to hear when the unit is used in a noisy environment. Rotate **SELECT** knob to select "Off", "Low" or "High", then press **SELECT** to confirm.
DRC off - no compression. This is the default setting.
DRC low - medium compression.
DRC high - maximum compression.

Note: DRC is effective only in dynamic range compression broadcast.

Prune station

Remove stations that are listed but unavailable. The display will show "This will remove all invalid stations, continue?" Rotate **SELECT** to select "Yes" and press **SELECT** to confirm.

Main menu

* Time setup

** Set time

Set date (DD/MM/YYYY) and time. Refer to the operations in section "SETTING THE TIME AND DATE".

** Clock format

Set time format: 12/24 hour clock display.

** Auto update

No update: show the time from system setting.
From radio: time update from FM or DAB/DAB+.

* Alarms

Set the alarms. Refer to the operations in section "SETTING THE ALARM".

* EQ

Select the desired sound effect: Default, Rock, Classic, Jazz, Pop.

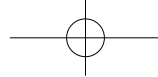

* Sleep

Set the sleep time. Refer to the operations in section "Sleep function".

* Backlight

Set the backlight time out / level. Refer to the operations in section "Dimmer".

* Language

To select the desired language of the unit's menu: English, Français, Deutsch, Nederlands.

* Factory Reset

To restore to factory default settings.

* SW version (Software version)

To review the current software version.

FM setting menu

Audio setting

To select between "Stereo or mono" and "Mono only" for the FM radio.

Main menu

Refer to the operations in section " DAB setting menu/ Main menu".

Note: In Bluetooth, Disc, USB, AUX or RCA mode, press and hold **MENU** button to enter " Main menu" for setting. Refer to the operations in section " DAB setting menu/ Main menu".

MAINTENANCE

Cleaning

WARNING: Disconnect the unit from the mains supply before cleaning.

- Use a soft, dry, clean cloth. Regularly dust the vents at the back or sides.
- Using solvents, abrasive or alcohol-based products risks damaging the appliance.
- If an object or liquid enters inside the appliance, unplug it immediately and have it checked by an authorized engineer.

Notes on disc

- * Do not use irregular shape CDs (example: heart-shaped, octagonal ones). It may result in malfunctions.
- * Do not place more than one disc in the disc compartment.
- * Do not try to open the disc compartment during playing.
- * Do not touch the lens. Doing so may cause malfunction.
- * If there is a scratch, dirt or finger prints on the disc, it may cause tracking error. Before playing, clean the disc with a cleaning cloth. Wipe the disc from the center out. Don't store discs in places with high temperatures or high humidity, they can become warped. After playing, store the disc in its case.

Important Note

- Before transporting the unit, remove the disc from the disc compartment.

NOW PLAYING INFORMATION

While a station is playing, the display shows its name and DLS (Dynamic Label Segment) information transmitted by the radio station such as program name, track title and contact details. When you short press **MENU** button on unit or **INFO** button on remote control each time, the next set of information is displayed, cycling through:

DAB mode:

Program type, ensemble name, DAB variant/ channel number, region, date/ channel number, frequency, bit rate, codec/ signal error rate, signal strength/ Radio text

FM mode:

Radio Text/ PTY (Program Type), signal strength, date

ERROR MESSAGES

- 'Not available': No DAB reception
- 'No DAB station': The listed station cannot be found.
- (No name): The current station does not broadcast an identify name.
- 'No station found': No DAB stations are available, check/move the antenna
- 'No Radio Text': No RDS text information is available on this station.
- 'No Program Type': No RDS program type information is available.

TECHNICAL SPECIFICATION

GENERAL

POWER SUPPLY: AC 100-240V ~ 50/60Hz
Consumption: 60W

BLUETOOTH

Bluetooth Version: V5.0
Bluetooth: 2.402-2.48GHz
RF Output Power: -3.905dBm
Working Distance: Up to 10 meters measured in open space (wall and structures may affect range of device)

RADIO

FM: 87.5-108MHz
DAB/DAB+: 174.928-239.200 MHz

Specifications are subject to change without notice.

TROUBLESHOOTING GUIDE

Should this unit exhibit a problem, check the following before seeking service:

No Power

- Make sure unit is connected to AC power.

No Sound - General

- External device's volume is set to minimum; raise volume.
- The M-1380 DBT's volume is set to minimum; raise volume.

The Bluetooth device cannot pair or connect with the unit.

- You have not activated the Bluetooth function of your device. Refer to the user manual of your device to activate Bluetooth function.
- The unit is not in pairing mode. Press and hold the **Bluetooth** button until the Bluetooth indicator blink fast.
- The unit is already connected with another Bluetooth device; disconnect that device and then try again.

SAFETY INSTRUCTIONS



CAUTION: To reduce the risk of electric shock, do not open the device, there is no party inside for the user. Refer all servicing to qualified personnel.



The lightning with the arrow symbol in the triangle is a warning sign alerting the user to "dangerous voltage" inside the unit.



The exclamation point in the triangle is a warning sign alerting the user of important instructions accompanying the product.

The Caution mark is located at the back of the device.

WARNING: TO PREVENT FIRE OR SHOCK HAZARD, DO NOT EXPOSE THIS APPLIANCE TO RAIN OR MOISTURE.

CAUTION: Invisible laser radiation when open and interlocks defeated. Avoid exposure to beam.

This compact disc player is classified as a CLASS 1 LASER product. The CLASS 1 LASER PRODUCT marking is located on the back cabinet.



CLASS 1 LASER PRODUCT
PRODUCTO LASER CLASE 1
PRODUIT LASER DE CLASSE 1

IMPORTANT

- The use of apparatus in moderate climates.
- The Marking plate is located at the back of the device.
- Make sure to have a minimum distance of 5 cm around the unit for sufficient ventilation.
- Ensure that the ventilation openings is not covered with items such as newspapers, tablecloths, curtains, etc.
- Do not place naked flame sources, such as lighted candles on the apparatus.
- Do not expose this appliance to dripping or splashing water.
- Do not place objects filled with liquids, such as glass, vase on the device.
- Do not throw batteries into fire! Respect the environment when disposing of used batteries.
- Batteries should not be exposed to excessive heat such as sunshine, fire or other similar heat source.
- The power plug is used as a disconnect device and must be easily accessible. To be completely disconnected from the power, the plug of the appliance should be disconnected completely. The socket must not be obstructed and should be easily accessible during intended use.
- Under the influence of fast transient and / or electrostatic electric phenomenon, the product may malfunction and the user must perform a power reset of the device.



If in the future, you need to get rid of this product, please note that Waste electrical products should not be disposed of with household waste. Recycling facilities exist. Check with your municipality or ask your dealer for advice. (Directive for Waste Electrical and Electronic Equipment)

NEW ONE S.A.S
10, Rue de la Mission, 25480 Ecole Valentin, France



PT CAIXA DE SOM BLUETOOTH COM RÁDIO DAB+/FM, CD E CONEXÃO USB

RETIRE O APARELHO DA EMBALAGEM

Quando você retirar a sua nova torre da embalagem, certifique-se de que todos os acessórios e manuais também tenham sido retirados:

- Caixa de Som em Torre
- Controle remoto
- Cabo de Entrada Auxiliar
- Cabo de antena de transferência de 75 Ohm
- Acessórios de Instalação
- Ⓐ Base de Madeira
- Ⓑ 4x Anilhas
- Ⓒ 4x Parafusos de Montagem

Caso você queira utilizar a sua caixa de som Bluetooth, monte a base de madeira na peça principal da caixa de som, utilizando os parafusos e anilhas que acompanham o produto. Insira o cabo de antena de transferência de 75 Ohm à tomada da antena externa.

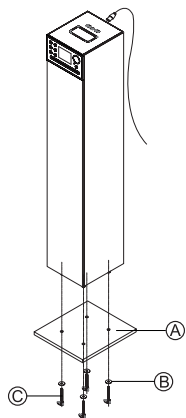

DESCRIÇÃO DO APARELHO

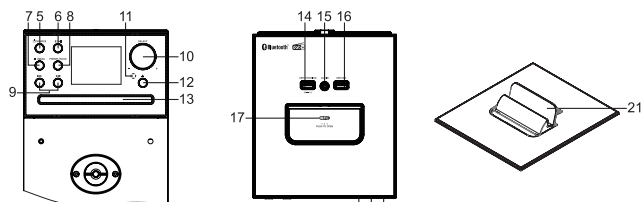

1. Ecrã TFT
2. Tweeters
3. Altifalantes
4. Subwoofer
5. **⏻ / SOURCE**: Para ligar e desligar o aparelho; Para selecionar o modo de funcionamento: DAB+, FM, Bluetooth, Disc, USB, AUX ou RCA
6. **📶 / ||**: Função de emparelhamento Bluetooth; Leitura/Pausa
7. **■ / MENU**: Parar reprodução; Entrar no modo Menu Principal; Voltar para a configuração anterior; Analisar as informações transmitidas pela estação de rádio
8. **PRESET/SCAN**: Memória de estações, Sintonização automática de estações.
9. **⏪ / ⏩**: Pular/ Buscar/ Sintonizar
10. **SELECT +/-**: Regulação do volume; configurações cima/ baixo; Confirmar a seleção/ definições
11. Sensor para o telecomando
12. **▲ / ▼**: Parar abrir ou fechar a bandeja de discos; Emparelhamento estéreo
13. Compartimento para CD
14. Conexão USB para reprodução de MP3
15. Tomada de entrada Aux (3.5mm)
16. Conexão USB para reprodução de MP3
17. **NFC** Símbolo do NFC
18. Entrada da antena externa
19. Conexão RCA de ENTRADA DE ÁUDIO L/R
20. Tomada da antena externa
21. Base para tablet ou Smartphone

BASE PARA TABLET OU SMARTPHONE

1. Pressione para levantar a tampa da base.
2. Coloque o seu tablet ou smartphone na base.

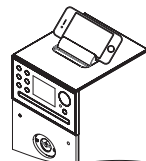
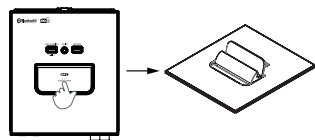

PT - 1

TELECOMANDO

- R1. **⏻**: Para ligar e desligar o aparelho
- R2. **🔊**: Ativação/desativação do som
- R3. Botão **SOURCE**: Para selecionar o modo de funcionamento: DAB+, FM, Bluetooth, Disc, USB, AUX ou RCA
- R4. **⏪ / ⏩**: Regulação do volume
- R5. Botão **EQ**: Para selecionar a equalização desejada: Default (padrão) / Rock / Classic (Clássico) / Jazz / Pop
- R6. Botão **LD**: Ligado/ Desligar Alto
- R7. Botão **DIM**: Para definir o tempo limite da luz de fundo do ecrã e ajustar o nível de brilho do ecrã.
- R8. Botão **AUDIO**: Para definir o valor de Graves/Agudos.
- R9. Botão **ALM./ SLEEP**: Para definir a hora do alarme no menu Alarme; Para selecionar o tempo da função Dormir
- R10. Botão **■ / MENU**: Parar reprodução; Entrar no modo Menu Principal; Voltar para a configuração anterior
- R11. Botão **▲**: Parar abrir ou fechar a bandeja de discos; Emparelhamento estéreo
- R12. **▲ / ▼**: Selecionar cima / baixo; Pasta seguinte / anterior
- R13. **⏪ / ⏩**: Pular/ Buscar/ Sintonizar
- R14. **📶 / PAIRING**: Leitura/Pausa; Função de emparelhamento Bluetooth
- R15. Botão **REP.**: Para repetir a reprodução
- R16. Botão **RAND./ INFO.**: Para ligar ou desligar a função de reprodução aleatória; Analisar as informações transmitidas pela estação de rádio
- R17. **SCAN/ PROG.**: Memória de estações; Sintonização automática de estações; Para programar as seqüências de reprodução
- R18. **1-10, +10** Botões numéricos

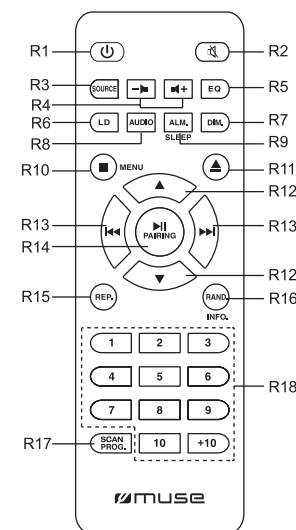

COLOCAÇÃO DAS PILHAS

Insira 2 pilhas AAA/UM4 no telecomando antes de qualquer utilização. Respeite as indicações de polaridade (+/-) inscritas no compartimento para as pilhas.



Antes de eliminar as pilhas, consulte o seu revendedor pois este pode retomá-las para reciclagem.

OBSERVAÇÕES:

- Nunca carregue pilhas não recarregáveis. Não aqueça as pilhas e não as desmonte.
- No caso de não utilização prolongada do telecomando, retire a pilha de modo a evitar quaisquer danos causados pela corrosão originada pelo líquido vertido da referida pilha.
- Certifique-se de que respeita o ambiente quando eliminar pilhas gastas.
- Não deite as pilhas no fogo!
- Não exponha as pilhas a calor excessivo, como raios do sol, fogo ou outras fontes de calor semelhantes.

ATENÇÃO: Risco de explosão se a pilha não for inserida correctamente. Substitua-a apenas por uma pilha idêntica ou de tipo equivalente.

ALIMENTAÇÃO

Conecte o fio de energia em uma fonte de 100-240V AC ~ 50/60Hz.
Conecte o fio de energia em uma tomada convencional de parede de corrente alternada.

OBSERVAÇÃO: No interesse de economizar energia, quando uma reprodução terminar ou o nível de volume for definido como muito baixo e nenhuma operação for realizada por um período de 15 minutos, o aparelho entrará automaticamente no modo de Espera.

LIGANDO/DESLIGANDO O APARELHO

1. Pressione **⏻** uma vez para ligar o aparelho.
2. Mantenha o botão **⏻** pressionado no aparelho ou pressione **⏻** uma vez no controle remoto para desligar o aparelho.

SELECIONANDO A FUNÇÃO

A função (DAB+, FM, Bluetooth, Disc, USB, AUX ou RCA) é selecionada ao pressionar o botão **SOURCE** repetidamente.

AJUSTANDO O VOLUME

Gire o botão **SELECT +/-** na unidade ou prima os botões **⏪ / ⏩** no telecomando para ajustar o nível do volume.

CONTROLES DE ÁUDIO

LOUDNESS

Prima o botão **LD** no telecomando para entrar no modo de configuração de volume. Prima os botões **▲ / ▼** no telecomando no para selecionar o modo de volume ON/OFF. Prima o botão **||** no telecomando para confirmar.

BASS/ TREBLE (GRAVES/ AGUDOS)

Prima o botão **AUDIO** no telecomando para definir o valor dos graves. Prima os botões **▲ / ▼** no telecomando para ajustar o valor. Prima o botão **||** no telecomando para confirmar.
Quando o valor dos graves estiver definido, Treble irá piscar automaticamente. Prima os botões **▲ / ▼** no telecomando para ajustar o valor. Prima o botão **||** no telecomando para confirmar.

COLOCANDO O SOM NO MUDO

Com o aparelho ligado, pressione o botão **🔊** para colocar o som no mudo. Pressione o botão novamente para voltar ao normal.

EQ (Equalizador)

Prima o botão **EQ** no telecomando para entrar no modo de configuração de EQ, prima os botões **▲ / ▼** no telecomando para selecionar diferentes efeitos sonoros (Default (padrão) / Rock / Classic (Clássico) / Jazz / Pop) e prima o botão **||** no telecomando.

PT - 2

AJUSTANDO A HORA E A DATA

1. No modo de espera, prima e segure o botão **MENU** para aceder ao menu principal.
2. Gire o botão **SELECT** até "Time setup" (Configuração da data/ hora), prima o botão **SELECT** para entrar no menu de configuração da hora.
3. Gire o botão **SELECT** até <Set time> (Definir data/ hora), depois prima o botão **SELECT** para confirmar.
4. Utilize o botão **SELECT** para definir a data (DD/MM/AAAA) e a hora (HH:MM). (Gire o botão **SELECT** para ajustar a configuração; depois prima o botão **SELECT** para confirmar.)
5. Gire o botão **SELECT** até <Clock format> (Definir formato da hora), depois prima o botão **SELECT** para confirmar.
6. Gire o botão **SELECT** para selecionar "24" ou "12" e prima **SELECT** para confirmar o formato do relógio.

CONFIGURANDO O ALARME E O MODO DO ALARME

No modo de espera, prima **ALM.** no telecomando para aceder ao modo de configuração de alarme. Gire o botão **SELECT** para selecionar uma opção e/ou ajustar a configuração e prima o botão **SELECT** para confirmar.

Selecione "Alarm 1" ou "Alarm 2" e prima **SELECT** para confirmar.

- Enable (Ativar): Off (Desativar), Daily (Diariamente), Once (Uma vez), Weekdays (Dias da semana), Weekends (Fins de semana).

** Off (Desativar): O alarme está desativado.

** Daily (Diariamente): O alarme irá tocar todos os dias.

** Once (Uma vez): O alarme irá tocar apenas uma vez.

** Weekdays (Dias da semana): O alarme irá tocar apenas nos dias da semana. (segunda a sexta)

** Weekends (Fins de semana): O alarme irá tocar apenas aos fins de semana. (sábado e domingo)

- Time (despertador): para definir a hora do alarme

- Mode (Modo): para definir a fonte de ativação: DAB, FM ou Buzzer.

- Preset (predefinido): selecione a estação de rádio ouvida pela última vez ou a estação de rádio predefinida desejada. Esta opção está disponível apenas quando o modo de ativação está definido para DAB ou FM.

- Volume (volume): para definir o volume do alarme

- Save (guardar): selecione esta opção e prima **SELECT** para confirmar todas as configurações acima. "Saved" (guardado) irá aparecer por alguns segundos e o indicador de alarme será exibido.

O indicador de alarme irá piscar quando chegar a hora do alarme.

Observação: No formato de 12 horas do relógio, fique certifique-se de que o indicador AM/PM tenha sido configurado corretamente.

Interrompendo o alarme

1 - Repetição do Alarma

Prima qualquer botão, exceto os botões **⏸** e **⏮**, para entrar no modo de suspensão.

O ecrã irá exibir "Snooze" (suspendido) e o tempo restante da suspensão.

Prima repetidamente o botão **SELECT** na unidade ou botão **▶** no telecomando para definir o tempo restante da suspensão: 04:59 < 09:59 <14:59 < 29:59.

O indicador de alarme e o indicador de suspensão irão piscar no modo de suspensão.

2 - Paragem do alarme

Pressione **⏸** para desligar o alarme.

Nota:

- Quando "Daily" (Diário) estiver definido, o alarme irá tocar novamente no dia seguinte, há mesma hora.

- Quando "Once" (Uma vez) estiver definido, o alarme não irá tocar novamente. O indicador de alarme irá acender.

- Quando "Weekdays" (Dias da semana) estiver definido, o alarme irá tocar novamente no próximo dia da semana (segunda a sexta-feira), há mesma hora.

- Quando "Weekends" (Fins de semana) estiver definido, o alarme irá tocar novamente no sábado ou no domingo seguinte, há mesma hora.

3 - Cancelando um Alarma

Prima **ALM.** para aceder ao menu de configuração de alarme. Gire o botão **SELECT** para selecionar "Alarm 1" ou "Alarm 2" e prima **SELECT** para confirmar. Gire o botão **SELECT** para selecionar <Enable> (ativar) e prima **SELECT** para confirmar. Gire **SELECT** para selecionar <Off> (desativar) e prima **SELECT** para confirmar o cancelamento do alarme. O indicador de alarme desaparece.

SLEEP (FUNÇÃO DE ADORMECER, PARAGEM AUTOMÁTICA)

Quando a unidade estiver ON, prima e segure o botão **SLEEP** no telecomando para entrar no modo de configuração de suspensão, prima os botões **▲** / **▼** no telecomando para selecionar "15-30-45-60-90-120" minutos de reprodução, prima **▶** para confirmar. O ícone de suspensão **⏸**, com o tempo restante será exibido no ecrã. A unidade irá desligar-se automaticamente após o tempo especificado. Para cancelar a função de suspensão, prima os botões **▲** / **▼** no comando para selecionar "Sleep off" (desativar suspensão) e prima o botão **▶** para confirmar. O ícone de suspensão **⏸** desaparece.

AJUSTE DA LUMINOSIDADE DO VISOR

Prima **DIM.** no telecomando para entrar na configuração da luz de fundo do ecrã. Prima os botões **▲** / **▼** no telecomando para selecionar a opção desejada, prima o botão **▶** no telecomando para confirmar.

- Timeout (tempo limite): Always On (sempre ligado) > 10s > 20s > 30s > 45s > 60s > 90s > 120s > 180s

- Level (nível): Para selecionar o nível de brilho do ecrã do nível 1 ao nível 8.

LISTENING TO DAB/DAB+ RADIO

Conecte uma antena externa (fornecida) à entrada da antena externa na parte traseira da unidade antes de executar a função DAB.

Quando a unidade estiver ligada, prima repetidamente o botão **SOURCE** para selecionar o ícone DAB. O ecrã irá exibir "DAB".

Quando utilizar pela primeira vez o rádio, ou a lista de estações estiver vazia, o rádio irá automaticamente fazer uma sintonização completa para ver quais estações estão disponíveis. O visor mudará para "Scanning....." (Sintonizar). Uma barra de progresso mostrará o progresso de sintonização e o número de estações encontradas durante a sintonização também será exibido.

Podem também precisar de sintonizar manualmente para atualizar a lista de estações por um dos seguintes motivos:

- Novas estações podem estar disponíveis de tempos em tempos.

- As estações fecham ou não podem ser mais recebidas (na lista de estações, as estações inválidas são indicadas com um ponto de interrogação à frente do nome).

- Se a receção não foi boa durante a sintonização original (por exemplo, a antena não estava esticada), isso pode resultar numa lista vazia ou incompleta de estações disponíveis.

- Se tiver má receção em algumas das estações, fazendo com que o áudio fique cortado, pode listar apenas as estações com boa intensidade de sinal.

Para fazer uma sintonização completa, prima e segure o botão **MENU** para entrar no menu de configurações, gire o botão **SELECT** para selecionar <Full Scan> (sintonização completa) e prima **SELECT** para iniciar a sintonização. Quando a sintonização estiver concluída, o rádio irá reproduzir a estação anteriormente selecionada ou a primeira estação na lista de estações. Selecione uma estação com botões **◀◀** / **▶▶** e prima **SELECT** na unidade ou botão **▶** no telecomando para confirmar.

Observação:

- Caso nenhuma transmissão seja encontrada pela sintonia de DAB/DAB+, a frase "No Station found" será exibida na tela, depois o ecrã irá mudar para o menu DAB para a configuração.

- Para uma melhor receção, estique a antena externa ou faça a sintonização completa novamente noutro local.

- Durante o processo de busca, o volume será automaticamente colocado em mudo.

- Quando fizer a configuração no menu, pressione o botão **■** para voltar ao passo anterior.

ESCUTANDO RÁDIO FM

Quando a unidade estiver ligada, prima repetidamente o botão **SOURCE** para selecionar o ícone FM. O ícone **fm** e a frequência FM com informações correlativas do tipo de programa serão exibidos.

Sintonize a estação desejada através de **◀◀** / **▶▶**.

Busca automática

Mantenha pressionado por alguns segundos **◀◀** / **▶▶**, e a busca automática localizará as estações de sinais mais fortes.

Memorização automática:

Prima e segure o botão **SCAN** na unidade ou no telecomando durante alguns segundos e a unidade irá guardar automaticamente as primeiras 20 estações de rádio FM.

Quando você armazena ou já tiver armazenado estações, as estações anteriores serão automaticamente apagadas e substituídas pelas novas.

Observação: Para uma melhor receção, insira o cabo da antena de transferência na tomada da antena externa e estenda-o.

ESTAÇÕES PRÉ-INSTALADAS

Este aparelho pode armazenar até 20 estações de rádio FM e 20 estações DAB/DAB+.

1. Pressione várias vezes o botão **SOURCE** para selecionar a banda FM ou DAB.

2. No modo FM, sintonize a estação desejada através de **◀◀** / **▶▶**.

No modo DAB, sintonize a estação desejada através de **◀◀** / **▶▶**, prima o botão **SELECT** na unidade ou prima o botão **▶** no telecomando para confirmar.

3. Prima os botões **PRESET/SCAN** na unidade ou **SCAN/PROG.** no telecomando para entrar no modo de estações armazenadas.

4. Gire o botão **SELECT** na unidade ou prima os botões **▲** / **▼** no telecomando para selecionar um canal predefinido e prima e segure **PRESET** na unidade ou **SCAN/PROG.** no telecomando para confirmar.

Observação: Caso você escolha uma estação que ainda não tenha sido armazenada, a frase "Empty" (Vazia) será exibida. Se a estação tiver sido armazenada antes, a frequência FM ou o nome da estação DAB será exibido.

5. Repita os passos de 2 a 4 para armazenar outras estações.

Predefinir rapidamente

Podem utilizar os botões numéricos para armazenar de forma rápida. Selecione uma estação de rádio e prima e segure um botão numérico para armazenar a estação no canal predefinido, respetivamente.

Se desejar guardar o número de estações predefinidas maiores que 10, use os botões **+10**, **1-10**.

Exemplo 1, para guardar a 14ª estação predefinida, prima primeiro o botão **+10** e depois prima e segure o botão **4**. (**10 + 4 = 14**).

Exemplo 2, para guardar a 20ª estação predefinida, prima primeiro o botão **+10** e depois prima e segure o botão **10**. (**10 + 10 = 20**).

ESCUTANDO PRÉMISSÕES DE RÁDIO

Lista de estações predefinidas

Prima os botões **PRESET** na unidade ou **SCAN/PROG.** no telecomando uma vez, a lista de predefinições será exibida. Gire o botão **SELECT** na unidade ou prima os botões **▲** / **▼** no telecomando para selecionar a estação predefinida desejada, prima os botões **SELECT** na unidade ou **▶** no telecomando para confirmar.

Botões numéricos

Prima os botões numéricos (**1-10**, **+10**) no telecomando para reproduzir a estação no canal predefinidos.

FUNÇÃO DE BLUETOOTH

O nome *Bluetooth®* e logotipos são marcas registradas de propriedade da Bluetooth SIG, Inc. e quaisquer usos destas marcas pela New One S.A.S estão licenciados. Outras marcas e nomes registrados pertencem aos seus respectivos proprietários.

Pairando um dispositivo com Bluetooth

1. Quando a unidade estiver ligada, prima repetidamente o botão **SOURCE** para selecionar o ícone Bluetooth **Ⓡ**. O ecrã irá exibir "Connecting..." (a conectar) para indicar que está no modo de emparelhamento.

2. No dispositivo com Bluetooth, ative o Bluetooth e selecione "M-1380DBT" na Lista de Dispositivos. (Consulte o manual de instruções do dispositivo que estiver sendo conectado para mais detalhes). Caso o dispositivo com bluetooth solicite uma senha, utilize "0000". Alguns dispositivos com Bluetooth solicitarão que você aceite a conexão. Caso os aparelhos tenham sido pareados corretamente, irá ouvir um som de indicação. O ecrã irá exibir "Connected" (conectado).

Observação:

• Se desejar conectar a coluna Bluetooth a outro dispositivo de áudio Bluetooth, prima e segure o botão **Ⓡ** / **▶** para desconectar o dispositivo atual primeiro e siga as etapas acima para fazer uma nova conexão.

• Em alguns dispositivos, como computadores, uma vez pareado, você precisará selecionar o aparelho em um Menu Bluetooth e escolher "Utilizar como Dispositivo de Áudio (estéreo)" ou semelhante.

• O pareamento permanecerá intacto quando o aparelho ou o seu dispositivo com Bluetooth for retirado da área de comunicação. Uma conexão ativa será restabelecida quando o dispositivo com Bluetooth voltar à área de alcance.

• Quando o aparelho for ligado novamente, ele tentará automaticamente se reconectar ao dispositivo de Bluetooth com o qual ele tenha sido mais recentemente pareado.

Utilizando um dispositivo com Bluetooth

1. Com o aparelho pareado (veja seção anterior), utilize o seu dispositivo com Bluetooth e o seu som poderá ser escutado através das caixas de som do M-1380 DBT.



2. Pressione o botão **▶** para pausar uma reprodução. Pressione novamente para continuar uma reprodução.

3. Selecione a faixa desejada com **◀◀** / **▶▶**.

4. Ajuste o volume através dos botões de Volume **▶** / **◀**. Você também poderá ajustar o volume através do dispositivo com o qual você estiver pareado.

Utilizando um dispositivo com NFC

NFC (Comunicação em campo curto) é uma tecnologia que permite comunicações sem-fio em curta distância entre dispositivos que portem NFC, como telefones móveis.



1. Quando a unidade estiver ligada, prima repetidamente o botão **SOURCE** para selecionar o ícone Bluetooth . O ecrã irá exibir "Connecting..." (a conectar) para indicar que está no modo de emparelhamento.
2. Ative o NFC e o Bluetooth em seu dispositivo com Bluetooth (consulte o manual de instruções do dispositivo para mais detalhes), toque no dispositivo NFC na etiqueta **NFC**  no dispositivo até ouvir uma voz de indicação. O ecrã irá exibir "Connected" (conectado). O dispositivo com NFC será conectado a esse aparelho através do Bluetooth.
3. Selecione e reproduza arquivos de áudio e música no seu dispositivo com NFC.
4. Para desfazer a conexão, toque o dispositivo com NFC no símbolo **NFC**  nesse aparelho novamente.

Observação: A distância de utilização entre o aparelho principal e um dispositivo com NFC é de aproximadamente 10 metros.

EMPARELHAMENTO ESTÉREO

Esta função permite obter uma qualidade de som surround estéreo. São necessários dois altifalantes Bluetooth M-1380 DBT para realizar a separação do som sem fio do canal de rádio Bluetooth, portanto, vai precisar de comprar dois M-1380 DBT.

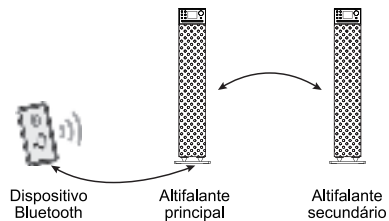

Dicas: sugerimos que a distância entre o altifalante principal e o altifalante secundário seja menor que 4 metros.

1. Ligue os dois altifalantes Bluetooth M-1380 DBT.
2. Quando ambas as colunas estiverem no modo de emparelhamento, pressione o botão  numa das colunas Bluetooth, esta será a coluna principal (canal esquerdo), até ouvir a voz de indicação "Searching" (a procurar), depois irá procurar e conectar-te à coluna secundária (canal direito). Estas irão reconhecer os canais esquerdo e direito automaticamente. Irá ouvir a voz de indicação "Stereo Pairing" (emparelhamento estéreo) quando as duas colunas estiverem conectadas com sucesso.
3. Conecte o seu altifalante principal ao dispositivo Bluetooth (por exemplo, smartphone).
4. Toque a sua música e ouça o som em estéreo.
5. Pressione o botão  em qualquer um dos altifalantes para pausar a reprodução. Pressione novamente para retomar a reprodução.
6. Pressione e segure o botão  em altifalante principal para desconectar o emparelhamento estéreo.





A NEW ONE S.A.S aqui declara que este produto «MUSE M-1380 DBT» cumpre os requisitos essenciais e outras disposições relevantes da Norma 2014/53/EU. A declaração de conformidade pode ser consultada em www.muse-europe.com

UTILIZANDO O CD

1. Quando a unidade estiver ligada, prima repetidamente o botão **SOURCE** para selecionar o ícone CD . O ecrã irá exibir "Reading...". Pressione  para abrir a bandeja de discos. Insira o disco com a etiqueta voltada para cima. Pressione  novamente para fechar a bandeja de discos. (Observação: caso nenhum disco tenha sido inserido, a tela exibirá "NO DISC").
2. Depois de alguns segundos, o número total de faixas será exibido na tela por alguns segundos e a reprodução será automaticamente iniciada.

REPRODUÇÃO DE USB

1. Conecte um dispositivo USB na conexão **USB MP3** do aparelho.
2. Quando a unidade estiver ligada, prima repetidamente o botão **SOURCE** para selecionar o ícone USB . O ecrã irá exibir "Reading...". A reprodução irá começar automaticamente após alguns segundos.
3. Selecione a faixa desejada com  / .

Observação:

- O número total de arquivos de MP3 no dispositivo USB não deverá ser maior que 999.
- O dispositivo USB não poderá ter mais que 99 diretórios.
- O tempo de leitura poderá ser de alguns segundos ou mais, dependendo da quantidade de arquivos de MP3 e pastas no dispositivo USB.
- Não insira mais nada a não ser um periférico USB na porta prevista para este efeito. Corre o risco de danificar o aparelho.
- A porta USB não deve ser diretamente ligada a um computador: tal pode danificar o aparelho.
- Existem no mercado inúmeros modelos de chaves USB e de leitores de MP3. Não podemos garantir uma compatibilidade com todos os formatos. Utilize um outro periférico USB se o seu não funcionar.

MODOS DE REPRODUÇÃO (CD/MP3)

Repetir

Pressione mais de uma vez o botão **REP.** do telecomando para selecionar o modo de repetição. O indicador de Repetir se acenderá

- Repetir 1:  é exibido na tela.

- Repetir pasta:  é exibido na tela. (Apenas para MP3)







- Repetir todas:  é exibido na tela.

Para cancelar a reprodução repetida, pressione o botão **REP.** repetidamente até o indicador de repetição desaparecer.

Reprodução aleatória:



Pressione o botão **RAND.** no controle remoto. O indicador Aleatório se acenderá . Todas as faixas serão reproduzidas em ordem aleatória. Pressione o botão **RAND.** novamente para cancelar essa função. O indicador Aleatório se apagará.

Reprodução programada

1. No modo Parado, (prima o botão ) , pressione o botão **PROG.** no controle remoto . O ecrã irá exibir "★01" e 01/xx (xx é o número total de faixas)
2. Selecione a faixa desejada com  /  , e então pressione o botão **PROG.** para confirmar.
3. Repita os passos acima para programar até 32 faixas de CDs e 99 faixas de MP3.
4. Pressione  para iniciar a reprodução programada.
5. Pressione o botão  no controle remoto uma vez para interromper a reprodução programada. Pressione  duas vezes para cancelar essa função.

PT - 5

SELECIONANDO UMA PASTA (APENAS PARA MP3)

- Prima o botão  do telecomando para selecionar a primeira faixa da pasta seguinte do seu disco ou aparelho USB atual.
- Prima o botão  do telecomando para selecionar a primeira faixa da pasta anterior do seu disco ou aparelho USB atual.

Através das teclas numéricas 1-10

Utilize as teclas numéricas do telecomando para entrar o número da faixa, e ele começará a reprodução da faixa selecionada automaticamente.

Caso você deseje reproduzir uma faixa que tenha um número maior que 9, utilize os botões **1-10**.

Exemplo 1, para selecionar a 10a. faixa, primeiro pressione o botão **1** uma vez, e então pressione os botão **10**. (**1+10=10**)

Exemplo 2, para selecionar a 14a. faixa, primeiro pressione o botão **1** uma vez, e então pressione os botão **4**. (**1+4=14**)

Exemplo 3, para selecionar a 40a. faixa, primeiro pressione o botão **4** uma vez, e então pressione os botão **10**. (**4+10=40**)

Exemplo 4, para selecionar a 305a faixa, primeiro pressione o botão **3** e, em seguida, pressione o botão **10** e pressione o botão **5** (**3+10+5=305**)

UTILIZAÇÃO DA ENTRADA AUXILIAR

Na conexão de RCA AUDIO IN

1. Conecte a sua origem auxiliar (ex. Aparelho de DVD) na conexão de **AUDIO IN L/R** localizada na parte de trás do aparelho através de um cabo de áudio RCA (cabo não incluso).
2. Quando a unidade estiver ligada, prima repetidamente o botão **SOURCE** para selecionar o ícone RCA .
3. Arranque a reprodução na sua fonte auxiliar.
4. Ajuste o volume sonoro para o nível pretendido.
5. Para interromper a reprodução, desconecte a sua origem auxiliar da conexão **AUDIO IN L/R**.

Na conexão de AUX IN de 3,5mm

1. Conecte a sua origem auxiliar (ex: aparelho de mp3) na conexão **AUX IN** localizada na parte superior do aparelho (fio incluso).
2. Quando a unidade estiver ligada, prima repetidamente o botão **SOURCE** para selecionar o ícone AUX .
3. Arranque a reprodução na sua fonte auxiliar.
4. Ajuste o volume sonoro para o nível pretendido.
5. Para parar a reprodução, desligue a fonte áudio externa com ligação à tomada **AUX IN**.

MENU DE CONFIGURAÇÃO

Quando a unidade estiver ligada, prima e segure o botã **MENU** para entrar no menu de configurações. Gire o botão **SELECT** para selecionar uma opção e ajustar as configurações e pressione **SELECT** para confirmar.

Nota:

- O símbolo  " será exibido ao lado da configuração atual.
- Quando fizer a configuração no menu, pressione o botão **MENU** para voltar ao passo anterior.

Menu de configurações DAB

Station List (Lista de Estações)

Mostra uma lista completa das estações DAB disponíveis.

Full scan (Sintonia Completa)

Esta função permite sintonizar e criar automaticamente uma lista de transmissões DAB a receber.

Manual Tune (Sintonia Manual)

Esta função pode ser usada para auxiliar o posicionamento da antena ou da unidade, para melhorar a capacidade específica de recepção de canais ou frequências.

Gire o botã **SELECT** para selecionar <Manual Tune> e prima **SELECT** para confirmar. Gire **SELECT** para selecionar a frequência desejada e prima **SELECT** para sintonizar a estação na frequência selecionada.

Station order (Ordem das estações)

Multiplex: as estações são listadas por ordem numérica e depois por ordem alfabética.

Alphanumeric (alfanumérico): as estações são listadas em ordem alfabética.

Active (ativo): as estações são listadas de acordo com a intensidade do sinal das estações.

DRC (Compressão Dinâmica de Amplitude)

DRC pode fazer com que sons mais baixos sejam ouvidos melhor quando o aparelho estiver sendo utilizado em áreas com muito barulho ambiente.

Gire o botão **SELECT** para selecionar o nível de DRC desejado: off (desligado), high (alto), low (baixo). E prima **SELECT** para confirmar.

DRC off (desligado) - sem compressão. Esta é a configuração padrão.

DRC low (baixo) - média compressão.

DRC high (alto) - máxima compressão.

Observação: O DRC só funcionará em transmissões com compressão dinâmica de amplitude.

Prune station (Remover)

Remove as estações que estão listadas mas não estão disponíveis. O ecrã irá exibir "This will remove all invalid stations, continue?" (Esta função irá remover todas as estações inválidas, deseja continuar?)

Gire **SELECT** para selecionar "Yes" (sim) e prima **SELECT** para confirmar.

Main menu (Menu principal)

* Time Setup (Configuração da data/hora)

** Set time (Definir data/ hora)

Define a data (DD/MM/AAAA) e a hora. Consulte as operações de funcionamento na seção "AJUSTANDO A HORA E A DATA".

** Clock format (Definir hora como 12 ou 24)

Definir formato da hora: relógio de 12/24 horas

**Auto update (Atualização automática)

No update (Não atualizar): exibe a hora definida nas configurações de sistema.

From radio (a partir do rádio): atualização da hora a partir de FM ou DAB / DAB+.

* Alarms (Alarmes)

Define os alarmes. Consulte as operações funcionamento na seção "CONFIGURANDO O ALARME E O MODO DO ALARME".

* EQ (Equalizador)

Selecione o efeito sonoro desejado: Default (padrão)/ Rock/ Classic (Clássico)/ Jazz/ Pop.

PT - 6

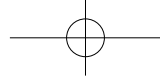

* Sleep

Para seleccionar o tempo da função Dormir, Consulte as operações funcionamento na seção "SLEEP (FUNÇÃO DE ADORMECER, PARAGEM AUTOMÁTICA)".

* Backlight (luz de fundo)

Definir o tempo limite/nível da luz de fundo. Consulte as operações funcionamento na seção "AJUSTE DA LUMINOSIDADE DO VISOR".

* Language (lingual)

Para seleccionar o idioma desejado no menu da unidade: English, Français, Deutsch, Nederlands.

* Factory reset (Configurações de Fábrica)

Para restaurar as configurações padrão de fábrica.

* SW version (Versão do Sistema)

Para verificar a versão atual do software.

Menu de configurações FM

Audio setting (Configuração de áudio)

Para seleccionar entre "Stereo or mono" (Estéreo ou mono) e "Mono only" (apenas mono) para o rádio FM.

Main menu (Menu principal)

Consulte as operações de funcionamento na seção "Menu de configurações DAB/ Menu principal".

Nota: No modo Bluetooth, Disco, USB, AUX, RCA, prima e segure o botão **MENU** para entrar em "Main menu" (Menu principal) para configurar. Consulte como operações de operação na seção "Menu de configurações DAB/ Menu principal".

MANUTENÇÃO

Limpeza

ATENÇÃO: Desligue este aparelho de qualquer fonte de alimentação antes de proceder à sua limpeza.

- Utilize um pano macio, limpo e seco. Limpe regularmente os orifícios de ventilação na parte de trás ou nos lados do aparelho para eliminar as partículas de pó.

- A utilização de solventes ou de produtos abrasivos ou à base de álcool pode danificar o aparelho.

- Se um objecto ou líquido entrar no aparelho, desligue-o de imediato e solicite a sua inspecção por um técnico autorizado.

Observações relativas aos discos

* Não utilize discos de forma irregular (exemplo: em forma de coração, octogonais). O aparelho pode ficar avariado.

* Não coloque mais do que um disco no compartimento.

* Não tente abrir o compartimento do disco durante a reprodução.

* Não toque na lente dado que pode causar uma avaria no aparelho.

* Se o disco estiver riscado, sujo ou marcado com dedadas, o aparelho pode não funcionar. Antes da reprodução, limpe o disco com um pano. Proceda do centro para fora. Não arrume os discos em locais com temperaturas altas ou uma humidade significativa. Podem ficar deformados. Após a reprodução, volte a colocar os discos nas respectivas caixas.

Observação importante

* Retire o disco do compartimento se o aparelho tiver de ser transportado.

INFORMAÇÃO DA REPRODUÇÃO ATUAL

Enquanto uma estação estiver a ser reproduzida, o visor exibe o nome e as informações DLS (Dynamic Label Segment) transmitidas pela estação de rádio, como nome do programa, título da faixa e detalhes de contacto. Informações DLS longas, percorrerão o visor. Cada vez que premir o botão **MENU** na unidade ou botão **INFO**, no telecomando, o próximo conjunto de informações será exibido, passando por:

Modo DAB

Tipo de Programa, nome do conjunto, variante DAB/ número do canal, região, data/ número do canal, frequência, taxa de bits, codec/ taxa de erro do sinal, força do sinal, Texto da Rádio

Modo FM:

Texto da Rádio / PTY(Tipo de Programa), força do sinal, data.

MENSAGENS DE ERRO

'Not available': Nenhuma receção DAB

'No DAB station': A estação listada não pode ser encontrada.

No name (Sem nome): A estação atual não transmite um nome de identificação.

'No station found': Não existem estações DAB disponíveis, verifique/mova a antena

'No Radio Text': Nenhuma informação de texto RDS está disponível nesta estação.

'No Program Type': Nenhuma informação do tipo de programa RDS está disponível.

CARACTERÍSTICAS TÉCNICAS

GERAL

Alimentação: AC 100-240V ~ 50/60Hz

Consumo: 60W

BLUETOOTH

Versão do Bluetooth: V5.0

Bluetooth: 2.402-2.48GHz

Potência de saída de RF (Rádio Frequência): -3.905dBm

Distância de Funcionamento: Até 10 metros, medido em espaço aberto (paredes e estruturas poderão afetar a distância de funcionamento do dispositivo).

RÁDIO

FM: 87.5-108MHz

DAB/DAB+: 174.928 -239.200 MHz

O desenho e as especificações estão sujeitas a mudanças sem aviso prévio.

GUIA DE RESOLUÇÃO DE PROBLEMAS

Caso este aparelho apresente um problema, verifique as seguintes soluções antes de contactar um técnico:

Não funciona

• Certifique-se de que o aparelho esteja conectado à uma tomada.

Sem som - Geral

• O nível de volume do dispositivo externo está no mínimo; aumente o volume.

• O nível de volume to M-1380 DBT está no mínimo; aumente o volume.

O dispositivo Bluetooth não consegue parear ou conectar ao aparelho.

• Você não ativou a função de Bluetooth do seu dispositivo. Consulte o manual de instruções do seu dispositivo para ativar a função de Bluetooth.

• O aparelho não está no modo de pareamento. Mantenha o botão ***/▶** pressionado até que o indicador comece a piscar rapidamente.

• O aparelho já está conectado a outro dispositivo com Bluetooth; desconecte esse dispositivo e tente novamente.

INSTRUÇÕES DE SEGURANÇA



ATENÇÃO: Para reduzir o risco de choque eléctrico, não desmonte o aparelho. O aparelho não contém qualquer peça passível de ser reparada pelo utilizador. Confie todas as operações de manutenção a um técnico qualificado.



O símbolo do relâmpago com uma seta e situado no interior de um triângulo destina-se a alertar o utilizador para a presença de uma "tensão perigosa" no aparelho.



O ponto de exclamação no interior de um triângulo destina-se a alertar o utilizador para a presença de instruções importantes no manual que acompanha o aparelho.

O símbolo de Cuidado é encontrado na parte de trás do dispositivo.

ADVERTÊNCIA: PARA PREVENIR O RISCO DE INCÊNDIO OU DE CHOQUE ELÉCTRICO, NÃO EXPONHA ESTE APARELHO A CHUVA OU HUMIDADE.

ATENÇÃO: São emitidas radiações invisíveis quando os dispositivos de segurança são abertos ou defeituosos.

Esse reproduzidor de discos compactos é classificado como um produto de LASER DE CLASSE 1. O indicador de PRODUTOS DE LASER DE CLASSE 1 pode ser encontrado na parte de trás deste aparelho.



CLASS 1 LASER PRODUCT
PRODUCTO LASER CLASE 1
PRODUIT LASER DE CLASSE 1

ATENÇÃO

- Utilize este aparelho num clima temperado.

- A placa de características situa-se na parte de trás deste aparelho.

- Certifique-se de que respeita uma distância mínima de 5 cm à volta do aparelho de modo a permitir uma ventilação suficiente.

- Certifique-se de que garante uma ventilação correcta do aparelho e que não tapa os orifícios de ventilação com objectos como jornais, toalhas, cortinas, etc.

- Não coloque qualquer fonte de calor, como uma vela acesa, sobre ou na proximidade do aparelho.

- Não exponha o aparelho a salpicos ou a humidade.

- Não coloque objectos que contenham líquido, como uma jarra, sobre ou na proximidade do aparelho.

- Não deite as pilhas no fogo! Certifique-se de que respeita o ambiente quando eliminar pilhas gastas.

- Não exponha as pilhas a calor excessivo, como raios do sol, fogo ou outras fontes de calor semelhantes.

- A ficha de alimentação de rede permite desligar o aparelho e deve ficar facilmente acessível. Para cortar a alimentação do aparelho, desligue de vez a ficha de alimentação de rede da tomada de rede. A ficha de alimentação de rede não pode estar tapada e deve ser facilmente acessível durante a utilização.

- Sob o efeito de fenómenos electrostáticos e/ou eléctricos transitórios, o produto pode apresentar anomalias e pode acabar por ser necessário proceder-se a uma reinicialização.



Caso pretenda descartar-se deste aparelho, proceda à sua reciclagem num centro de recolha para electrodomésticos. Procure obter informações sobre o centro de reciclagem mais próximo. Informe-se junto das autoridades locais ou do seu revendedor local para obtenção de pormenores adicionais (Directiva sobre os Resíduos dos Equipamentos Eléctricos e Electrónicos).

NEW ONE S.A.S
10, Rue de la Mission, 25480 Ecole Valentin, France



DE BLUETOOTH-LAUTSPRECHER MIT DAB+/UKW-RADIO, CD UND USB-ANSCHLUSS

ENTFERNEN DER VERPACKUNG

Entfernen Sie beim Auspacken Ihres neuen Gerätes alle Zubehörteile und beiliegenden Zettel:

- Lautsprecherturm
- Fernbedienung
- Aux -Kabel
- Installationszubehör
- DAB+/UKW Antenne mit 75 Ohm Anschluss
- Ⓐ Holzsockel
- Ⓑ Unterlegscheibe x4
- Ⓒ Installationschraube x4

Befestigen Sie zunächst den Holzsockel unter Verwendung der mitgelieferten Schrauben und Unterlegscheiben am Hauptgerät. Schließen Sie das 75 Ohm Antennenkabel an die externe Antennenbuchse an.

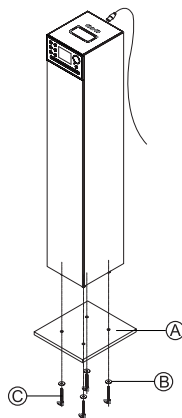

BESCHREIBUNG DES GERÄTES

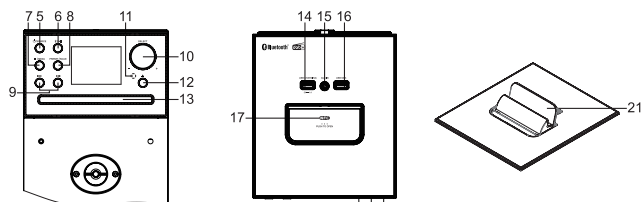

- TFT-Farbdisplay
- Hochtöner
- Mitten-Lautsprecher
- Subwoofer
- ⏻ / SOURCE: Gerät ein-/ausschalten; Funktionsmodus auswählen: DAB+, FM, Bluetooth, Disc, USB, AUX oder RCA
- 🔗 / PAIRING: Bluetooth-Kopplung; Wiedergabe/ Pause
- / MENU: Wiedergabe beenden; Hauptmenü öffnen; Rückkehr zur vorherigen Einstellung; Anzeige der vom Radiosender übermittelten Informationen;
- PRESET/SCAN: Gespeicherte Radiosender, Automatische Sendersuche
- ⏪, ⏩: Überspringen/ Suche/ Frequenz
- SELECT +/-: Einstellen der Lautstärke; Einstellung hoch/runter; Bestätigen und Optionen-Menü öffnen
- Infrarotsensor für die Fernbedienung
- ▲, ▼: CD-Laufwerk öffnen/schließen; Stereo-Kopplung
- CD-Fach
- USB-Port zum Aufladen
- AUX-Eingang (3,5mm)
- USB-Port für MP3-Wiedergabe
- NFC-Symbol
- Anschluss für externe Antenne
- AUDIO IN L/R RCA-Eingänge
- Netzstromkabel
- Halterung für Tablet oder Smartphone

HALTERUNG FÜR TABLET ODER SMARTPHONE

- Drücken, um die Abdeckung der Halterung anzuheben.
- Setzen Sie Ihr Tablet oder Smartphone in die Halterung.

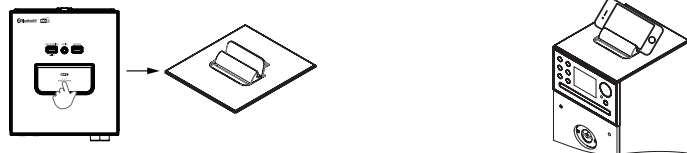

DE - 1

FERNBEDIENUNG

- R1. ⏻: Gerät ein-/ausschalten
- R2. 🔗: Aktivieren/ Deaktivieren des Tons
- R3. SOURCE: Funktionsmodus auswählen: DAB+, FM, Bluetooth, Disc, USB, AUX oder RCA
- R4. ➡/⏪: Einstellen der Lautstärke
- R5. Taste EQ: Toneffekt auswählen: Standard / Rock/ Klassisch/ Jazz/ Pop
- R6. Taste LD: Loudness Ein/Aus
- R7. Taste DIM: Einstellung der Dauer bis zur Abschaltung der Display-Hintergrundbeleuchtung und Einstellung der Display-Helligkeit.
- R8. Taste AUDIO: Einstellung der Werte im Bass-/ Treble-Modus.
- R9. Taste ALM./ SLEEP: Einstellung der Weckrufzeit im Weckrufmodus; Zeit für Schlummerfunktion auswählen.
- R10. Taste ■ / MENU: Wiedergabe beenden; Hauptmenü öffnen; Rückkehr zur vorherigen Einstellung
- R11. Taste ▲: CD-Laufwerk öffnen/schließen; Stereo-Kopplung
- R12. ▲ / ▼: Aufwärts/Abwärts; Nächstes / Vorhergehendes Verzeichnis
- R13. ⏪, ⏩: Überspringen / Suche / Frequenz
- R14. 🔗 / PAIRING: Wiedergabe / Pause; Bluetooth-Kopplung
- R15. Taste REP: Wiederholte Wiedergabe
- R16. Taste RAND./ INFO.: Wiederholte Wiedergabe aktivieren/deaktivieren; Anzeige der vom Radiosender übermittelten Informationen
- R17. Taste SCAN/ PROG.: Gespeicherte Radiosender, Automatische Sendersuche; Wiedergabereihenfolge programmieren
- R18. 1-10, +10 Zifferntasten

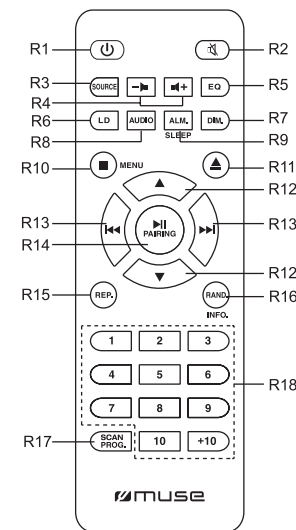

EINLEGEN DER BATTERIEN

Legen Sie 2 AAA/UM4-Batterien in die Fernbedienung ein, bevor Sie diese benutzen. Achten Sie dabei auf die Polaritätsangaben (+/-) im Batteriefach.



Werfen Sie leere Batterien nicht in den Hausmüll, sondern geben Sie diese bei einer Sammelstelle oder bei Ihrem Händler ab.

HINWEISE:

- Versuchen Sie nicht, nicht aufladbare Batterien aufzuladen. Erhitzen Sie Batterien nicht, demontieren Sie sie nicht.
- Wenn Sie die Fernbedienung während längerer Zeit nicht verwenden, entfernen Sie die Batterien, um Schäden durch Ausfließen der Batterie zu vermeiden.
- Entsorgen Sie leere Batterien umweltgerecht.
- Werfen Sie Batterien nicht ins Feuer!
- Batterien dürfen keiner übermäßigen Hitze ausgesetzt werden (wie zum Beispiel praller Sonne, Feuer oder anderen ähnlichen Hitzequellen).

ACHTUNG: Wenn die Batterie nicht richtig eingelegt wird, besteht die Gefahr, dass die Batterie explodiert. Ersetzen Sie eine leere Batterie nur mit einer identischen oder gleichwertigen Batterie.

STROMVERSORUNG

Schließen Sie das Netzkabel an eine AC 100-240V ~ 50/60Hz Stromversorgung. Schließen Sie das Netzkabel in eine Standardsteckdose an.

HINWEIS: Aus Energiespargründen aktiviert das Gerät automatisch den Standby-Modus, wenn das Ende der Wiedergabe erreicht oder eine sehr geringe Lautstärke eingestellt ist und 15 Minuten lang keine Eingabe am Gerät erfolgt.

EIN- UND AUSSCHALTEN DES GERÄTES

- Drücken Sie auf die Taste ⏻, um das Gerät einzuschalten.
- Halten Sie die Taste ⏻ am Gerät gedrückt oder drücken Sie kurz die Taste ⏻ auf der Fernbedienung, um das Gerät auszuschalten.

FUNKTION AUSWÄHLEN

Drücken Sie während des BETRIEBS wiederholt die Taste SOURCE, um in folgender Reihenfolge eine Funktion auszuwählen: DAB+, FM, Bluetooth, Disc, USB, AUX oder RCA.

LAUTSTÄRKE EINSTELLEN

Drehen Sie SELECT +/- am Gerät oder drücken Sie ➡/⏪ auf der Fernbedienung, um die Lautstärke einzustellen.

AUDIO-BEDIENELEMENTE

LAUTSTÄRKE

Drücken Sie die LD-Taste auf der Fernbedienung, um das Menü mit den Loudness-Einstellungen zu öffnen. Drücken Sie ▲ / ▼ auf der Fernbedienung zur Auswahl von EIN/AUS und drücken Sie 🔗 auf der Fernbedienung zum Bestätigen.

Bass/ Hochtöne

Drücken Sie AUDIO auf der Fernbedienung zum Einstellen des Bass-Wertes. Stellen Sie den Wert mit den Tasten ▲ / ▼ auf der Fernbedienung ein und drücken Sie 🔗 auf der Fernbedienung zum Bestätigen. Nach der Einstellung des Bass-Wertes blinkt im Display die Treble-Einstellung. Stellen Sie diesen Wert mit den Tasten ▲ / ▼ auf der Fernbedienung ein und drücken Sie 🔗 auf der Fernbedienung zum Bestätigen.

STUMMSCHALTEN DER TONAUSGABE

Wenn das Gerät eingeschaltet ist, betätigen Sie die 🔗-Taste, um die Tonausgabe auszuschalten. Betätigen Sie die Taste erneut, um die Tonausgabe wieder zu aktivieren.

EQ (Equalizer)

Drücken Sie EQ auf der Fernbedienung, um das Menü mit den EQ-Einstellungen aufzurufen. Wählen Sie mit ▲ / ▼ auf der Fernbedienung einen Soundeffekt aus (Standard/ Rock/ Klassisch/ Jazz/ Pop) und bestätigen Sie mit 🔗 auf der Fernbedienung.

DE - 2

EINSTELLEN DER UHRZEIT UND DES DATUMS

- Halten Sie im Standby-Modus die **MENU**-Taste gedrückt, um das Hauptmenü zu öffnen.
- Drehen Sie den **SELECT**-Regler zur Auswahl der Option <Zeiteinstellung>, drücken Sie **SELECT**, um das Menü mit den Zeiteinstellungen zu öffnen.
- Drehen Sie den **SELECT**-Regler zur Auswahl der Option <Zeit einstellen>, und drücken Sie **SELECT** zum Bestätigen.
- Stellen Sie Datum (TT/MM/JJJJ) und Uhrzeit (HH:MM) mit dem **SELECT**-Regler ein. (Drehen Sie **SELECT** zum Einstellen der Werte und drücken Sie **SELECT** zum Bestätigen.)
- Drehen Sie den **SELECT**-Regler zur Auswahl der Option <Uhrzeitformat> und drücken Sie **SELECT** zum Bestätigen.
- Drehen Sie den **SELECT**-Regler zur Auswahl von „12“ oder „24“ und drücken Sie **SELECT** zum Bestätigen des Uhrzeitformats.

EINSTELLEN DER WECKZEIT UND DES ALARMMODUS

- Drücken Sie im Standby-Modus die Taste **ALM.** auf der Fernbedienung, um das Menü mit den Weckrufeinstellungen zu öffnen. Drehen Sie **SELECT** zur Auswahl einer Option und/oder zum Ändern der Einstellungen und drücken Sie dann **SELECT** zum Bestätigen.
- Wählen Sie „Alarm 1“ (Weckruf 1) oder „Alarm 2“ (Weckruf 2) und drücken Sie **SELECT** zum Bestätigen.
- Aktivieren: Aus, Täglich, Einmal, Wochentage, Wochenenden
 - ** Aus: Der Weckruf ist deaktiviert.
 - ** Täglich: Der Weckruf ertönt täglich.
 - ** Einmal: Der Weckruf ertönt nur einmal.
 - ** Wochentage: Der Weckruf ertönt nur an Werktagen (Montag bis Freitag).
 - ** Wochenenden: Der Weckruf ertönt nur am Wochenende (Samstag und Sonntag)
 - Zeit: Einstellung der Weckrufzeit.
 - Modus: Einstellung des Weckrufmodus: DAB, UKW oder Summer.
 - Preset: Auswahl des zuletzt gehörten Radiosenders oder eines bestimmten gespeicherten Radiosenders. Diese Option ist nur verfügbar, wenn DAB oder UKW als Weckrufmodus eingestellt wurden.
 - Volumen: Einstellung der Weckruftautstärke
 - Sparen: Wählen Sie diese Option und drücken Sie **SELECT**, um alle obigen Einstellungen zu bestätigen. Im Display erscheint einige Sekunden lang die Anzeige „Gerettet“ und die Weckrufanzeige erscheint.

Die Weckrufanzeige blinkt bei Erreichen der Weckrufzeit.

Hinweis: Im 12-Stundenformat müssen Sie beim Einstellen der Uhrzeit auf die AM/PM-Anzeige achten.

Stoppen des Weckalarms

1 - Alarmwiederholung

- Drücken Sie eine beliebige Taste außer **🔊** und **📺**, um den Schlummermodus zu aktivieren.
- Im Display werden „Snooze“ und die verbleibende Dauer der Schlummerfunktion angezeigt.
- Drücken Sie wiederholt **SELECT** am Gerät oder **📺** auf der Fernbedienung, um die verbleibende Dauer der Schlummerfunktion einzustellen: 04:59 < 09:59 < 14:59 < 29:59.
- Bei aktivierter Schlummerfunktion blinken die Weckrufanzeige und die Schlummeranzeige.

2 - Alarmstopp

Drücken Sie **🔊**, um den Weckruf auszuschalten.

Hinweis:

- Bei der Einstellung „Täglich“ ertönt der Weckruf am nächsten Tag erneut zur gleichen Zeit.
- Bei der Einstellung „Einmal“ ertönt der Weckruf nicht erneut und die Weckrufanzeige erlischt.
- Bei der Einstellung „Wochentage“ ertönt der Weckruf erneut am nächsten Werktag (Montag bis Freitag) zur gleichen Zeit.
- Bei der Einstellung „Wochenenden“ ertönt der Weckruf erneut am nächsten Samstag bzw. Sonntag zur gleichen Zeit.

3 - Alarm deaktivieren

Drücken Sie **ALM.**, um das Menü mit den Weckrufeinstellungen zu öffnen. Drehen Sie den **SELECT**-Regler zur Auswahl von „Alarm 1“ (Weckruf 1) oder „Alarm 2“ (Weckruf 2) und drücken Sie **SELECT** zum Bestätigen. Drehen Sie **SELECT** zur Auswahl von <Aktivieren> und drücken Sie **SELECT** zum Bestätigen. Drehen Sie dann den **SELECT**-Regler zur Auswahl von <Aus> und drücken Sie **SELECT**, um die Deaktivierung des Weckrufs zu bestätigen. Die Weckrufanzeige erlischt.

EINSCHLAFUNKTION

Wenn das Gerät EINGESCHALTET ist, drücken Sie **SLEEP** auf der Fernbedienung, um das Menü mit den Sleep-Einstellungen zu öffnen. Stellen Sie mit **▲ / ▼** auf der Fernbedienung die Wiedergabe mit „15-30-45-60-90-120“ Minuten ein und drücken Sie **📺** zum Bestätigen. Das Sleep-Icon **🛌** und die verbleibende Dauer werden im Display angezeigt. Das Gerät schaltet sich nach der angegebenen Zeit automatisch aus. Um diese Funktion zu deaktivieren, drücken Sie **▲ / ▼** auf der Fernbedienung zur Auswahl von „Ausschlafen“ und bestätigen Sie mit **📺**. Das Sleep-Icon **🛌** erlischt.

DIMMER

Drücken Sie **DIM.** auf der Fernbedienung, um das Menü mit den Einstellungen der Display-Beleuchtung aufzurufen. Wählen Sie mit **▲ / ▼** auf der Fernbedienung die gewünschte Einstellung aus und bestätigen Sie mit **📺** auf der Fernbedienung.

- Auszeit: Immer auf > 10s > 20s > 30s > 45s > 60s > 90s > 120s > 180s
- Niveau: Stellen Sie die Helligkeit der Beleuchtung mit einem Wert zwischen 1 und 8 ein.

DAB/DAB+ RADIOSENDER ANHÖREN

Schließen Sie eine externe Antenne (mitgeliefert) an die Antennenbuchse an der Rückseite des Geräts an, bevor Sie die DAB-Funktion einschalten.

Drücken Sie bei eingeschaltetem Gerät die **SOURCE**-Taste wiederholt, um das DAB-Icon auszuwählen. Anzeige zeigt **📻**.

Wenn Sie das Radio zum ersten Mal verwenden oder wenn die Senderliste leer ist, führt das Radio automatisch einen vollständigen Scan durch, um festzustellen, welche Sender verfügbar sind.

Während der Suche erscheint die Anzeige „Scannen...“. Ein Fortschrittsbalken weist auf den Suchfortschritt hin; außerdem wird die Anzahl der gefundenen Sender angezeigt.

- Möglicherweise müssen Sie auch einen Scan manuell starten, um die Liste der Stationen aus einem der folgenden Gründe zu aktualisieren:
- Von Zeit zu Zeit werden neue Stationen verfügbar.
 - Stationen schließen oder können nicht mehr empfangen werden (In der Senderliste werden ungültige Stationen mit einem Fragezeichen vor ihrem Namen gekennzeichnet).
 - Wenn der Empfang für den ursprünglichen Scan nicht gut war (z.B. die Antenne war nicht errichtet), kann dies zu einer leeren oder unvollständigen Liste der verfügbaren Sender führen.
 - Wenn Sie einen schlechten Empfang einiger Sender haben, der dazu führt, dass das Audio unterbrochen wird, können Sie nur Sender mit guter Signalstärke auflisten.



Um eine vollständige Suche durchzuführen, halten Sie zunächst die **MENU**-Taste gedrückt, um das Einstellungs Menü zu öffnen. Wählen Sie dann durch Drehen von **SELECT** die Option „Kompletter Suchlauf“ und drücken Sie **SELECT**, um die Suche zu starten. Nach Abschluss des Scans kehrt das Radio zur Wiedergabe des zuvor ausgewählten Senders oder des ersten Senders in der Senderliste zurück. Wählen Sie einen Sender mit **📻** / **▶**, drücken Sie dann zur Bestätigung die **SELECT**-Taste am Gerät oder die **📺**-Taste auf der Fernbedienung.

Hinweis:

- Falls während der DAB/DAB+ Suche keine Sender gefunden werden, erscheint im Display die Anzeige „Keine Station gefunden“, und im Display erscheint das DAB-Menü für die weitere Einstellung.
- Um den Empfang zu verbessern, ziehen Sie die externe Antenne aus oder führen Sie die vollständige Sendersuche an einem anderen Ort erneut durch.
- Während der Suche ist der Ton automatisch ausgeschaltet.
- Wenn Sie die Einstellungen im Menü vornehmen, drücken Sie die Taste **⏪**, um zum vorherigen Schritt zurückzukehren.

UKW RADIOSENDER ANHÖREN

Drücken Sie bei eingeschaltetem Gerät die **SOURCE**-Taste wiederholt, um das FM-Icon auszuwählen. Das Icon **📻**, die UKW-Frequenz und Informationen des Programm-Typs werden angezeigt.

Verwenden Sie die Tasten **🔊** / **▶** zum Einschalten eines Radiosenders.

Automatische Sendersuche

Halten Sie die Tasten **🔊** / **▶** einige Sekunden gedrückt, um automatisch nach Sendern mit starkem Empfang zu suchen.

Mémorisation automatique:

Halten Sie die **SCAN**-Taste auf der Fernbedienung einige Sekunden lang gedrückt; das Gerät speichert automatisch die ersten 20 UKW-Sender. Falls auf einem Speicherplatz bereits ein Sender gespeichert ist, wird der vorhandene Sender gelöscht und automatisch durch den neuen ersetzt.

Hinweis: Schließen Sie das Antennenkabel an die externe Antennenbuchse an und wickeln Sie das Kabel vollständig ab, um den Empfang zu verbessern.

SENDERSPEICHER

Dieses Gerät kann bis zu 20 UKW- und 20 DAB/DAB+-Sender speichern.

- Betätigen Sie die **SOURCE**-Taste wiederholt, um das FM- oder DAB/DAB+-Band zu wählen.
 - Stellen Sie im FM-Modus einen gewünschten Radiosender mit **🔊** / **▶** ein.
 - Stellen Sie im DAB-Modus einen gewünschten Radiosender mit **🔊** / **▶** ein, und drücken Sie **SELECT** am Gerät oder **📺** auf der Fernbedienung zum Bestätigen.
 - Drücken Sie **PRESET/SCAN** am Gerät oder **SCAN/PROG.** auf der Fernbedienung, um den Modus mit den gespeicherten Sendern aufzurufen.
 - Drehen Sie den **SELECT**-Regler am Gerät oder drücken Sie **▲ / ▼** auf der Fernbedienung, um einen gespeicherten Sender auszuwählen. Halten Sie dann **PRESET** am Gerät oder **SCAN/PROG.** auf der Fernbedienung gedrückt, um Ihre Auswahl zu bestätigen.
- Hinweis: Wenn Sie einen Sender, der nicht zugewiesen worden ist, wählen, wird „Leer“ angezeigt. Wenn der Sender bereits zugewiesen wurde, wird die FM-Frequenz oder der DAB-Sendernamen angezeigt.
- Wiederholen Sie die Schritte 2 bis 4, um weitere Sender zu speichern.

Direkte Speicherung

Sie können die Zifferntasten für eine direkte Speicherung von Sendern verwenden. Schalten Sie einen Radiosender ein und halten Sie dann eine Zifferntaste gedrückt, um den Sender dem Speicherplatz dieser Taste zuzuweisen.

Falls Sie den Sender einem Speicherplatz zuweisen möchten, dessen Nummer größer ist als 10, dann verwenden Sie entsprechend die Tasten **+10**, **1-10**.

Beispiel 1: Um den Sender auf Speicherplatz 14 zu speichern, drücken Sie zunächst die Taste **+10** und halten Sie dann die Taste **4** gedrückt.

(10+4=14)

Beispiel 2: Um einen Sender auf Speicherplatz 20 zu speichern, drücken Sie zunächst die Taste **+10** und halten Sie dann die Taste **10** gedrückt.

(10+10=20)

AUFRUFEN GESPEICHERTER SENDER

Liste gespeicherter Sender

Drücken Sie **PRESET** am Gerät oder **SCAN/PROG.** auf der Fernbedienung, um die Liste mit den gespeicherten Sendern anzuzeigen. Drücken Sie **SELECT** am Gerät oder **▲ / ▼** auf der Fernbedienung zur Auswahl des gewünschten Senders in der Liste und bestätigen Sie mit **SELECT** am Gerät oder **📺** auf der Fernbedienung.

Zifferntasten

Drücken Sie die Zifferntasten (1-10, +10) auf der Fernbedienung, um den Sender einzuschalten, der dem Speicherplatz der gedrückten Zifferntaste zugewiesen ist.

BEDIENUNG

Der *Bluetooth*-Markenname und damit verbundene Logos sind Eigentum der Firma Bluetooth SIG, Inc. Jegliche Benutzung dieser Marken durch die Firma New One S.A.S stehen unter Lizenz. Alle anderen Produkt- und Markennamen sind Eigentum der jeweiligen Besitzer.

Verbindungsaufbau mit einem Bluetooth-Gerät

- Drücken Sie bei eingeschaltetem Gerät die **SOURCE**-Taste, um das Bluetooth-Icon auszuwählen **📶**. Im Display erscheint die Anzeige „Anschließen...“, die auf den Kopplungsmodus hinweist.
- Aktivieren Sie die Bluetooth-Funktion auf Ihrem Bluetooth-Gerät, und wählen Sie „M-1380DBT“ in der Geräteliste. (Lesen Sie bitte die Bedienungsanleitung des jeweiligen Geräts für detaillierte Bedienungsanleitung zum Verbindungsaufbau.) Wenn das Bluetooth-Gerät Sie zur Eingabe eines Schlüssels auffordert, geben Sie bitte „0000“ ein. Manche Bluetooth-Geräte erfordern es zudem, dass die Verbindung bestätigt wird. Es ertönt ein Signalton und im Display erscheint „Verbunden“.

Tipp:

- Wenn Sie Ihren Bluetooth-Lautsprecher mit einem anderen Bluetooth-Audio-Gerät verbinden möchten, halten Sie die Taste **✂ / 📺** gedrückt, um das Gerät zu trennen. Folgen Sie dann der oben erläuterten Vorgehensweise, um eine neue Verbindung herzustellen.
- Auf einigen Geräten wie z. B. Computern müssen Sie bei bestehender Verbindung das Gerät aus dem Bluetooth-Menü wählen und als Audiogerät aktivieren.
- Die Verbindung bleibt bestehen, wenn das Bluetooth-Gerät außer Reichweite bzw. ausgeschaltet ist. Eine aktive Verbindung wird dann wieder hergestellt, wenn das Bluetooth-Gerät sich wieder in Reichweite befindet.
- Wird das Gerät erneut eingeschaltet, versucht es automatisch, sich mit dem zuletzt gekoppelten Bluetooth-Gerät zu verbinden.



Verwenden eines Bluetooth-Geräts

- Bei bestehender Verbindung (siehe voriger Abschnitt), können Sie das Bluetooth-Gerät bedienen und den Ton über das M-1380 DBT wiedergeben.

2. Betätigen Sie die Taste **II**, um die Wiedergabe vorübergehend anzuhalten. Betätigen Sie die Taste ein weiteres Mal, um mit der Wiedergabe fortzufahren.
3. Wählen Sie mit den Tasten **◀◀/▶▶** einen Titel aus.
4. Stellen Sie die Lautstärke mithilfe der Lautstärketasten **→▶/◀+** ein. Sie können die Lautstärke auch direkt auf dem Gerät, mit dem die Verbindung hergestellt wurde, einstellen.

Benutzung eines NFC-Gerätes

NFC (Nahfeldkommunikation) ist eine Technologie, die drahtlose Kommunikation über kurze Strecken zwischen NFC-fähigen Geräten, wie z. B. Mobiltelefonen, ermöglicht.

1. Betätigen Sie die **SOURCE**-Taste wiederholt, um das Bluetooth-Icon auszuwählen . Im Display erscheint die Anzeige „Verbunden“, die auf den Kopplungsmodus hinweist.
2. Aktivieren Sie an Ihrem Bluetooth-Gerät NFC und Bluetooth (siehe Benutzerhandbuch Ihres jeweiligen Gerätes). Berühren Sie mit dem NFC-Gerät das **NFC-Symbol**  dieses Gerätes, bis an diesem Gerät ein Signalton ertönt. Es ertönt ein Signalton und im Display erscheint. Das NFC-Gerät ist dann mit diesem Gerät über Bluetooth verbunden.
3. Auswählen und Abspielen von Audiodateien oder Musik auf Ihrem NFC-Gerät.
4. Um die Verbindung zu unterbrechen, berühren Sie mit dem NFC-Gerät erneut das **NFC-Symbol** .

Hinweis: Der Betriebsbereich zwischen dem Gerät und anderen NFC-Geräten liegt bei etwa 10 Metern.

STEREO-KOPPLUNG

Mit dieser Funktion wird die Wiedergabe in Stereo Surround Sound ermöglicht. Für die schnurlose Bluetooth-Trennung der Radiokanäle sind zwei M-1380 DBT Bluetooth-Lautsprecher erforderlich; Sie müssen daher zwei M-1380 DBT erwerben.

Tipps: Es wird empfohlen, dass der Abstand zwischen dem Hauptlautsprecher und dem zweiten Lautsprecher nicht mehr als 4 Meter beträgt.

1. Schalten Sie die zwei M-1380 DBT Lautsprecher ein.
2. Sobald an beiden Lautsprechern der Kopplungsmodus aktiviert ist, drücken Sie die Taste **▲** an einem Lautsprecher gedrückt; dieser Lautsprecher ist dann der Master-Lautsprecher (linker Kanal). Es ertönt die Ansage „Suche“ (searching) und das System sucht und verbindet den zweiten Lautsprecher (rechter Kanal). Linker und rechter Kanal werden automatisch erkannt. Nach der erfolgreichen Verbindung ertönt die Ansage „Stereo-Kopplung“ (Stereo Pairing).
3. Verbinden Sie den Hauptlautsprecher mit dem Bluetoothfähigen Gerät (z.B. Smartphone).
4. Starten Sie die Musikwiedergabe; die Wiedergabe erfolgt dann in Stereo.
5. Drücken Sie die Taste **II** an einem der beiden Lautsprecher, um die Wiedergabe zu unterbrechen. Drücken Sie die Taste erneut, um die Wiedergabe fortzusetzen.
6. Halten Sie die Taste **II** ein zweites Mal, um die stereo-kopplung trennen.

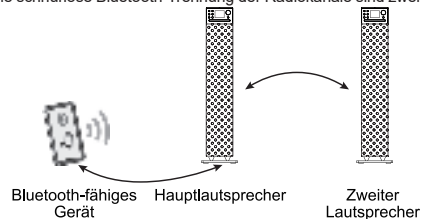

NEW ONE S.A.S erklärt hiermit, dass dieser MUSE M-1380 DBT den wesentlichen Anforderungen und anderen geltenden Vorgaben der Richtlinie 2014/53/EU entspricht. Die Konformitätserklärung lässt sich unter www.muse-europe.com herunterladen.

CD-BETRIEB

1. Drücken Sie bei eingeschaltetem Gerät die **SOURCE**-Taste wiederholt, um das CD-Icon auszuwählen . Im Display erscheint die Anzeige „Lesen...“. Drücken Sie die Taste **▲**, um das Laufwerk zu öffnen. Legen Sie eine Disc mit der bedruckten Seite nach oben ein. Drücken Sie **▲** erneut, um das Laufwerk zu schließen. (Hinweis: Falls keine Disc eingelegt wurde, erscheint im Display die Anzeige „KEIN CD“)
2. Nach einigen Sekunden wird im Display für einige Sekunden lang die Gesamtzahl der Titel angezeigt. Die Wiedergabe startet automatisch.

USB-WIEDERGABE

1. Schließen Sie ein USB-Gerät an den **USB MP3**-Port dieses Geräts an.
2. Drücken Sie bei eingeschaltetem Gerät die **SOURCE**-Taste wiederholt, um das USB-Icon auszuwählen . Im Display erscheint die Anzeige „Lesen...“. Nach einigen Sekunden startet die Wiedergabe automatisch.
3. Wählen Sie mit **◀◀/▶▶** einen Titel aus.

Anmerkungen:

- Auf dem USB-Gerät dürfen nicht mehr als 999 MP3-Dateien gespeichert sein.
- Das USB-Gerät darf nicht mehr als 99 Verzeichnisse enthalten.
- Je nach Anzahl der MP3-Dateien und Ordner auf dem USB-Gerät benötigt der Lautsprecher einige Sekunden oder länger zum Lesen der Dateien.
- Stecken Sie nur ein USB-Gerät in den dazu vorgesehenen USB-Port. Sie könnten das Gerät ansonsten beschädigen.
- Der USB-Port darf nicht direkt an einen PC angeschlossen werden: Dadurch könnte das Gerät beschädigt werden.
- Auf dem Markt sind zahlreiche USB-Sticks und MP3-Player erhältlich. Die Kompatibilität mit allen Formaten kann daher nicht gewährleistet werden. Benutzen Sie bitte einen anderen USB-Stick, falls der Ihre nicht funktionieren sollte.

WIEDERGABE-MODUS (CD/MP3)

Wiederholung

Betätigen Sie die **REP.** Taste mehrfach, um einen Wiederholungsmodus zu wählen. Die Anzeige für die wiederholte Wiedergabe leuchtet auf.

- Einzelwiederholung: Anzeige zeigt .

- Verzeichnis wiederholen: Anzeige zeigt . (MP3 only)





- Alles wiederholen: Anzeige zeigt .

Um die wiederholte Wiedergabe zu beenden, drücken Sie wiederholt die Taste **REP.**, bis das entsprechende Icon verschwindet.

Zufallswiedergabe

Drücken Sie die Taste **RAND.** auf der Fernbedienung. Die Anzeige für die Zufallswiedergabe leuchtet auf . Die Titel werden in willkürlicher Reihenfolge abgespielt. Drücken Sie die Taste **RAND.** erneut, um diese Funktion zu deaktivieren. Die Anzeige für die Zufallswiedergabe erlischt.

Programmierte Wiedergabe

1. Drücken Sie nach dem Beenden der Wiedergabe (einmal  drücken) die Taste **PROG.** auf der Fernbedienung. Im Display erscheinen die Anzeigen „★01“ und 01/xx (xx ist die Gesamtzahl der Titel).
2. Wählen Sie mit den Tasten **◀◀/▶▶** den gewünschten Titel aus und drücken Sie dann die Taste **PROG.** zum Bestätigen.
3. Wiederholen Sie die oben genannten Schritte, um bis zu 32 CD-Titel oder 99 MP3-Titel zu programmieren.
4. Drücken Sie die Taste , um die programmierte Wiedergabe zu starten.
5. Drücken Sie einmal die Taste  auf der Fernbedienung, um die programmierte Wiedergabe zu beenden. Drücken Sie  ein zweites Mal, um die Funktion zu beenden.

Verzeichnisauswahl (nur MP3)

- Betätigen Sie die Taste **▲** der Fernbedienung zur Auswahl des ersten Titels des nächsten Verzeichnisses Ihrer eingelegten Disc oder USB-Mediums.
- Betätigen Sie die Taste **▼** der Fernbedienung zur Auswahl des ersten Titels des vorigen Verzeichnisses Ihrer eingelegten Disc oder USB-Mediums.

Mithilfe der Zifferntasten 1-10

Verwenden Sie die Zifferntasten auf der Fernbedienung zur Eingabe der Titelnummer. Die Wiedergabe beginnt automatisch mit dem gewählten Titel.

Wenn die einzugebende Titelnummer größer als 9 ist, verwenden Sie die Tasten **1-10**.

Beispiel 1: Zur Auswahl von Titel 10 betätigen Sie zunächst die Taste **1** einmal. Betätigen Sie dann die Taste **10** (**1+10=10**)

Beispiel 2: Zur Auswahl von Titel 14 betätigen Sie zunächst die Taste **1** einmal. Betätigen Sie dann die Taste **4** (**1+4=14**)

Beispiel 3: Zur Auswahl von Titel 40 betätigen Sie zunächst die Taste **4** einmal. Betätigen Sie dann die Taste **10** (**4+10=40**)

Beispiel 4: Zur Auswahl von Titel 305 betätigen Sie zunächst die Taste **3** und betätigen Sie dann die Tasten **10** und **5** (**3+10+5=305**)

ANSCHLUSS EINER ZUSATZQUELLE

Anschluss an AUDIO IN RCA-Eingänge

1. Schließen Sie ein externes Gerät (z.B. DVD-Player) unter Verwendung eines RCA-Audiokabels (nicht enthalten) an die **AUDIO IN L/R** Eingänge an der Rückseite des Geräts an.
2. Drücken Sie bei eingeschaltetem Gerät die **SOURCE**-Taste wiederholt, um das RCA-Icon auszuwählen .
3. Beginnen Sie mit dem Playback Ihrer Zusatzquelle.
4. Stellen Sie die Lautstärke auf den gewünschten Pegel ein.
5. Um die Wiedergabe zu beenden, trennen Sie das externe Gerät von den **AUDIO IN L/R** Eingängen.

Anschluss an 3,5 mm AUX IN Eingang

1. Schließen Sie Ihr externes Gerät (z.B. MP3-Player) an den **AUX IN** Eingang an der Oberseite des Geräts an (Kabel enthalten).
2. Drücken Sie bei eingeschaltetem Gerät die **SOURCE**-Taste wiederholt, um das AUX-Icon auszuwählen .
3. Beginnen Sie mit dem Playback Ihrer Zusatzquelle.
4. Stellen Sie die Lautstärke auf den gewünschten Pegel ein.
5. Um das Playback zu beenden, nehmen Sie Ihre Zusatzquelle aus der **AUX IN** Buchse heraus.

EINSTELLUNGSMENU

Wenn das Gerät eingeschaltet ist, halten Sie die Taste **MENU** gedrückt um in das Einstellungsmenü zu gelangen. Verwenden Sie die Taste **SELECT**, um eine Option auszuwählen und die Einstellungen zu konfigurieren, drücken Sie **SELECT** zum Bestätigen.

Hinweis:

- Neben der aktuellen Einstellung erscheint das Symbol .

- Wenn Sie die Einstellungen im Menü vornehmen, drücken Sie die Taste **MENU**, um zum vorherigen Schritt zurückzukehren.

DAB Einstellungsmenü

Stationsliste

Mit dieser Funktion wird eine Liste mit allen verfügbaren DAB-Radiosendern angezeigt.

Kompletter Suchlauf

Mit dieser Funktion können Sie automatisch eine Liste mit verfügbaren DAB-Sendern erstellen.

Manuelle Stimmung

Verwenden Sie diese Funktion für die Positionierung der Antenne und des Gerätes, um die Empfangsqualität eines bestimmten Senders oder einer Frequenz zu verbessern.

Drehen Sie den **SELECT**-Regler zur Auswahl von <Manuelle Stimmung> und drücken Sie **SELECT** zum Bestätigen. Drehen Sie den **SELECT**-Regler zum Einstellen der gewünschten Frequenz und drücken Sie **SELECT**, um den Sender der ausgewählten Frequenz einzuschalten.

Stationsreihenfolge

Multiplex: Sender werden in numerischer und anschließend in alphabetischer Reihenfolge aufgelistet.

Alphanumerisch: Sender werden in alphabetischer Reihenfolge aufgelistet.

Aktiv: Sender werden nach Signalstärke aufgelistet.

DRC (Dynamikbereich-Komprimierung)

Falls das Gerät in einer lauten Umgebung verwendet wird, können leise Töne mit der DRC-Funktion hörbar gemacht werden.

Drehen Sie den **SELECT** um den gewünschten DRC-Pegel zu wählen: Aus, Hoch, Niedrig. Drücken Sie **SELECT** zum Bestätigen.

DRC Aus - keine Komprimierung. Dies ist die Standardeinstellung.

DRC Niedrig - mittlere Komprimierung.

DRC Hoch - maximale Komprimierung.

Hinweis: Die DRC-Funktion ist nur für Sender mit verkleinertem Dynamikbereich verfügbar.

Prune Station

Löschen Sie Sender, die angezeigt, jedoch nicht mehr empfangen werden. Im Display erscheint die Anzeige „Dadurch werden alle ungültigen Stationen weiter entfernt?“

Drehen Sie den **SELECT**-Regler zur Auswahl von „Ja“ und drücken Sie **SELECT** zum Bestätigen.

Hauptmenü

* Zeiteinstellung

** Zeit einstellen

Einstellung von Datum (TT/MM/JJJJ) und Uhrzeit. Siehe Abschnitt „EINSTELLEN DER UHRZEIT UND DES DATUMS“.

** Uhrzeitformat

Uhrzeitformat einstellen: 12-/24-Stundenforma.

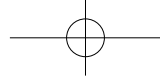

** Auto-Update

Kein Update (Keine Aktualisierung): Die über die Systemeinstellung eingestellte Uhrzeit wird angezeigt. Vom Radio: Die Uhrzeit wird via UKW bzw. DAB/DAB+ aktualisiert.

* Alarm (Weckruf)

Einstellung der Weckrufe. Siehe Abschnitt „EINSTELLEN DER WECKZEIT UND DES ALARMMODUS“.

* EQ (Equalizer)

Auswahl des gewünschten Soundeffekts: Standard, Rock, Klassisch, Jazz, Pop.

* Schlafen

Zeit für Schlummerfunktion auswählen. Siehe Abschnitt "EINSCHLAFUNKTION".

* Hintergrundbeleuchtung:

Stellen Sie hier die Dauer bis zur Abschaltung/ die Helligkeit ein. Siehe Abschnitt „Dimmer“.

* Sprache

Wählen Sie eine Sprache für die Menüanzeige aus: English, Français, Deutsch, Nederlands.

* Werkseinstellungen zurückgesetzt

Gerät auf die Werkseinstellungen zurücksetzen.

* SW-Version (Software-Version)

Aktuelle Software-Version anzeigen.

FM (UKW) Einstellungsmenü

Audioeinstellung

Wählen Sie für den UKW-Radiomodus die Option „Stereo oder Mono“ oder „Nur Mono“.

Hauptmenü

Siehe Abschnitt " DAB Einstellungsmenü / Hauptmenü".

Hinweis: Drücken Sie im Bluetooth-, Disc-, USB-, AUX-, RCA- Modus halten Sie zunächst die **MENU**-Taste, um die „Hauptmenü“. Siehe Abschnitt " DAB Einstellungsmenü / Hauptmenü".

WARTUNG

Reinigung

ACHTUNG: Entfernen Sie alle Geräte von den vorhandenen Stromquellen, bevor Sie das Gerät reinigen.

- Verwenden Sie ein weiches, trockenes und sauberes Tuch. Entfernen Sie regelmäßig den Staub von den Lüftungsöffnungen hinten und an den Seiten.
- Die Verwendung von Lösungsmitteln, scharfen Reinigungsmitteln oder alkoholhaltigen Reinigungsmitteln kann das Gerät beschädigen.
- Wenn ein Gegenstand oder eine Flüssigkeit in das Gerät gelangt, ziehen Sie sofort den Netzstecker und lassen Sie das Gerät von einem zugelassenen Fachmann prüfen.

HINWEISE ZU DEN DISKS

- * Verwenden Sie keine CDs mit speziellen Formen (achteckige, herzförmige CDs...), die Störungen des Gerätes hervorrufen könnten.
- * Legen Sie nicht mehr als eine Disk in das CD-Fach ein.
- * Versuchen Sie nicht, das CD-Fach während der Wiedergabe zu öffnen.
- * Berühren Sie nicht die Linse, denn dadurch könnten Störungen des Gerätes hervorgerufen werden.
- * Eine CD, die Kratzer, Staub oder Fingerspuren aufweist, kann Störungen verursachen. Nach dem Abspielen, reinigen Sie die CD mit einem Tuch. Reinigen Sie die CD immer von innen nach außen. Räumen Sie CDs nicht an zu heißen oder nassen Stellen auf, damit sie nicht verformt werden. Räumen Sie Ihre CDs nach dem Abspielen in der zugehörigen Hülle auf.

Wichtiger Hinweis

- * Vor dem Transport des Geräts die eventuell vorhandene Disc herausnehmen.

INFORMATION ZU JETZT ABGESPIELT

Während der Wiedergabe eines Senders werden auf dem Display der Name und die vom Radiosender übertragenen DLS-Informationen (Dynamisches Labelsegment) angezeigt, z. B. Programmname, Titel und Kontaktdaten. Wenn Sie die **MENU**-Taste am Gerät oder die **INFO**-Taste auf der Fernbedienung jedes Mal kurz drücken, werden die folgenden Informationen angezeigt:

DAB-Modus

Programmtyp, Ensemblename, DAB-Variante/ Kanalnummer, Region, Datum/ Kanalnummer, Frequenz, Bitrate, Codec/ Signalfehlerrate, Signalstärke/ Radiotext.

UKW-Modus

Radiotext, PTY (Programmtyp), Signalstärke, Datum

FEHLERMELDUNGEN

- 'Nicht verfügbar': Kein DAB-Empfang
- 'Kein DAB-Sender': Die aufgelistete Station kann nicht gefunden werden.
- (Kein Name): Der aktuelle Sender sendet keinen identifizierenden Namen.
- 'Keine Sender gefunden': Keine DAB-Sender verfügbar, bitte Antenne prüfen/ bewegen.
- 'Kein Radiotext': Auf diesem Sender sind keine RDS-Textinformationen verfügbar.
- 'Kein Programmtyp': Es sind keine Informationen zum RDS-Programmtyp verfügbar.

TECHNISCHE EIGENSCHAFTEN

ALLGEMEIN

Netzstromversorgung: AC 100-240V ~ 50/60Hz
Stromverbrauch: 60W

BLUETOOTH

Bluetooth-Version: V5.0
Bluetooth: 2.402-2.48GHz
RF-Ausgangsleistung (Radiofrequenz-Ausgangsleistung): -3.905dBm
Betriebsreichweite: bis zu 10 Meter in offenen Räumen (Wände und Hindernisse können die Reichweite des Geräts beeinträchtigen)

RADIO

FM: 87.5-108MHz
DAB/DAB+: 174.928 -239.200 MHz

Gestaltung und Ausführung bleiben Änderungen vorbehalten.

FEHLERBEHEBUNG

Wenn das Gerät ein Problem aufweist, überprüfen Sie die folgenden Punkte, bevor Sie sich an den Kundendienst wenden:

Gerät kann nicht eingeschaltet werden

- Stellen Sie sicher, dass das Gerät am Stromnetz angeschlossen ist.

Kein Ton - Allgemein

- Die Lautstärke des externen Geräts ist auf das Minimum eingestellt. Erhöhen Sie die Lautstärke.
- Die Lautstärke des M-1380 DBT ist auf das Minimum eingestellt. Erhöhen Sie die Lautstärke.

Das Bluetooth-Gerät kann nicht verbunden werden.

- Sie haben die Bluetooth-Funktion des Geräts nicht aktiviert. Bitte lesen Sie die Bedienungsanleitung Ihres Geräts, um dessen Bluetooth-Funktion zu aktivieren.
- Das Gerät befindet sich nicht im Verbindungsmodus. Halten Sie die Taste gedrückt, bis die Bluetooth-Anzeige anfänglich schnell zu blinken.
- Das Gerät ist bereits mit einem anderen Bluetooth-Gerät verbunden. Trennen Sie diese Verbindung und versuchen Sie es erneut.

SICHERHEITSAUWEISUNGEN



ACHTUNG: Um Elektroschockgefahr zu vermeiden, dürfen Sie dieses Gerät nicht demontieren. Das Gerät enthält keine Teile, die der Benutzer selbst reparieren kann. Vertrauen Sie die Instandhaltung des Geräts einem Fachmann an.



Das in einem Pfeil endende Blitzsymbol innerhalb eines Dreiecks weist den Benutzer auf die Gegenwart einer „gefährlichen Spannung“ im Gerät hin.



Das Ausrufezeichen im Inneren eines Dreiecks weist den Benutzer auf wichtige Anweisungen hin, die sich in dem das Gerät begleitenden Handbuch befinden.

Der Sicherheitshinweis befindet sich an der Rückseite des Geräts.

WARNUNG: UM BRAND- UND ELEKTROSCHOCKGEFAHR VORZUBEUGEN, DÜRFEN SIE DIESES GERÄT WEDER REGEN NOCH FEUCHTIGKEIT AUSSETZEN.

ACHTUNG: Beim Umgehen der Sicherheitsvorrichtungen oder wenn diese defekt sind, kann aus dem Gerät unsichtbare Laserstrahlung austreten. Dieser CD-Player wurde als Klasse I Laserprodukt eingestuft. Der Hinweis **KLASSE 1 LASER PRODUKT** befindet sich auf der Rückseite des Geräts.



CLASS 1 LASER PRODUCT
PRODUCTO LASER CLASE 1
PRODUIT LASER DE CLASSE 1

ACHTUNG

- Verwenden Sie dieses Gerät in klimatisch gemäßigter Umgebung.
- Das Typenschild befindet sich auf der Rückseite des Geräts.
- Achten Sie auf einen Mindestabstand von 5 cm zu Ihrem Gerät, um eine ausreichende Belüftung zu gewährleisten.
- Stellen Sie eine ausreichende Belüftung des Geräts sicher und behindern Sie die Belüftungsöffnungen nicht mit Gegenständen wie z. B. Zeitungen, Tischdecken, Vorhängen, usw.
- Stellen Sie keine Wärmequelle wie eine angezündete Kerze auf oder in der Nähe des Geräts ab.
- Setzen Sie das Gerät niemals Wasserspritzern oder Feuchtigkeit aus.
- Stellen Sie kein mit Wasser gefülltes Gefäß, wie z. B. Vasen, in der Nähe des Geräts ab.
- Werfen Sie Batterien nicht ins Feuer! Entsorgen Sie leere Batterien umweltgerecht.
- Batterien dürfen keiner übermäßigen Hitze ausgesetzt werden (wie zum Beispiel praller Sonne, Feuer oder anderen ähnlichen Hitzequellen).
- Mit dem Netzstecker kann das Gerät vom Netz getrennt werden, er muss daher leicht zugänglich sein. Um das Gerät vollständig vom Netz zu trennen, trennen Sie den Netzstecker komplett von der Netzsteckdose. Der Netzstecker darf nicht behindert werden und muss während der Verwendung leicht zugänglich sein.
- Unter der Einwirkung von elektrostatischen und/oder elektrischen Phänomenen kann das Produkt Fehlfunktionen aufweisen. Ein Zurücksetzen auf die Werkseinstellungen kann sich als notwendig erweisen.



Wenn Sie dieses Gerät entsorgen möchten, denken Sie daran, es bei einer Sammelstelle für elektrische Haushaltsgeräte zu entsorgen. Erkundigen Sie sich nach Ihrer nächstgelegenen Wertstoffsammelstelle. Für detaillierte Informationen wenden Sie sich an die örtlichen Behörden oder an Ihren Händler. (Richtlinie über elektrische und elektronische Abfallgeräte).



ES ALTAVOZ CON BLUETOOTH RADIO DAB+/FM, CD Y PUERTO USB

CONTENIDO DE LA CAJA

Cuando desenvuelva su nueva torre, asegúrese de que ha sacado todos los accesorios y documentos informativos:

- Altavoz de torre
- Mando a distancia
- Cable Aux-in
- Cable de antena transmisora de 75 Ohmios
- Accesorios de instalación
- Ⓐ. Base de Madera
- Ⓑ. Arandela x4
- Ⓒ. Tornillos de madera x4

Si desea usar su altavoz con Bluetooth, monte antes la base de madera con los tornillos y arandelas que se le proporcionan. Inserte el cable de antena de 75 Ohmios en la conexión para antena externa.

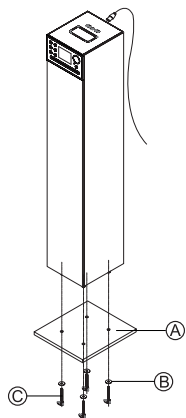

DESCRIPCIÓN DEL APARATO

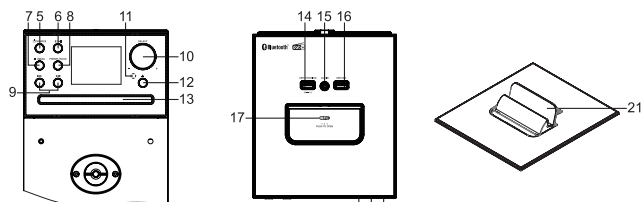

1. Pantalla a TFT
2. Tweeters
3. Altavoces principales
4. Subwoofer
5. **⏻ / SOURCE**: Para encender/apagar la unidad; Para seleccionar el modo de función: DAB+, FM, Bluetooth, Disc, USB, AUX o RCA
6. **📶 / ||**: Función de vinculación por Bluetooth; Reproducir/ Pausar
7. **■ / MENU**: Detener la reproducción; Accede al modo de menú principal; Regresar al ajuste anterior; Para ver la información emitida por la emisora de radio.
8. **PRESET/SCAN**: Emisoras presintonizadas, autobúsqueda de emisoras
9. **⏪, ⏩**: Salto/ Búsqueda/ Sintonización
10. **SELECT +/-**: Ajuste del volumen; Ajustearriba / abajo; Confirmar la selección / ajustes
11. Sensor de infrarrojos del mando a distancia
12. **▲**: Para abrir / cerrar la bandeja de los discos; Vinculación estéreo
13. Compartimento Del Disco
14. Puerto USB para la carga
15. Entrada auxiliar (3.5mm)
16. Puerto USB para la reproducción MP3
17. **NFC** Logotipo NFC
18. Puerto de conexión de antena externa
19. Tomas **AUDIO IN L/R** RCA
20. Cable de alimentación
21. Soporte para la sujeción de un tableta o smartphone

SOPORTE PARA LA SUJECIÓN DE UN TABLETA O SMARTPHONE

1. Presione para levantar la tapa del soporte.
2. Coloque su tableta o smartphone en el soporte.

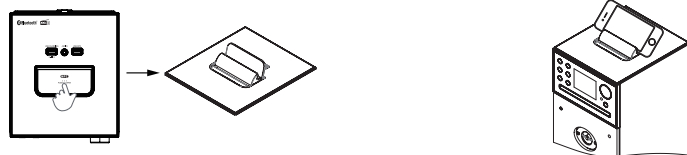

ES - 1

MANDO A DISTANCIA

- R1. Botón **⏻**: Para encender/apagar la unidad
- R2. Botón **📶**: Supresión del sonido
- R3. Botón **SOURCE**: Para seleccionar el modo de función: DAB+, FM, Bluetooth, Disc, USB, AUX o RCA.
- R4. Botones **⏪ / || / ⏩**: Ajuste del volumen
- R5. Botón **EQ**: Para seleccionar los efectos de sonido deseados: Default (por defecto)/ Rock/ Classic (clásico)/ Jazz/ Pop
- R6. Botón **LD**: Sonoridad activada/ desactivada
- R7. Botón **DIM.**: Para configurar el tiempo de apagado automático de la retroiluminación y ajustar el nivel de brillo de la pantalla.
- R8. Botón **AUDIO**: Para configurar los valores del modo graves/agudos.
- R9. Botón **ALM./ SLEEP**: Para configurar la hora de la alarma en el menú de alarmas; Para seleccionar el tiempo para el apagado automático.
- R10. Botón **■ / MENU**: Detener la reproducción; Acceder al modo de menú principal; Regresar al ajuste anterior
- R11. Botón **▲**: Para abrir / cerrar la bandeja de los discos; vinculación estéreo
- R12. Botones **▲ / ▼**: Selección superior / inferior; siguiente / carpeta anterior
- R13. Botones **⏪, ⏩**: Salto/ Búsqueda/ Sintonización
- R14. Botón **📶 / PAIRING**: Reproducir/ Pausar; Función de vinculación por Bluetooth
- R15. Botón **REP.**: Para repetir la reproducción
- R16. Botón **RAND./ INFO.**: Para activar/desactivar la función de reproducción aleatoria; Para ver la información emitida por la emisora de radio
- R17. Botón **SCAN/ PROG.**: Emisoras presintonizadas, autobúsqueda de emisoras; Para programar secuencias de reproducción
- R18. **1-10, +10** botones numéricos

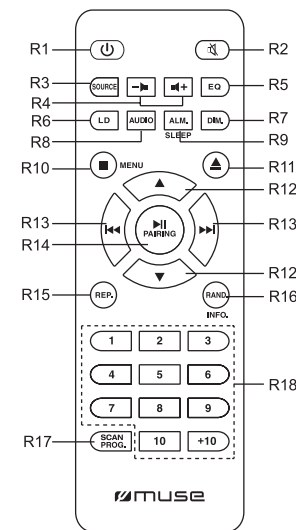

ICOLOCACIÓN DE LAS PILAS

Introduzca 2 pilas de tipo AAA/UM4 en el mando a distancia antes de usar el aparato. Respete las indicaciones de polaridad (+/-) que figuran en el compartimento de las pilas.



Antes de tirar las pilas, consulte a su proveedor: puede entregárselas para reciclarlas.

NOTAS:

- Nunca cargue pilas que no son recargables. No caliente las pilas ni las desmonte.
- Si no va a utilizar el mando a distancia durante un periodo de tiempo prolongado, retire las pilas para evitar que se produzcan daños causados por la corrosión debida a una pérdida de líquido.
- Respete el medio ambiente cuando se deshaga de las pilas usadas.
- No tire las pilas al fuego.
- No exponga las pilas a temperaturas demasiado altas, como las producidas por la exposición directa a los rayos del sol, al fuego o a otras fuentes de calor.

ATENCIÓN: Puede producirse una explosión si la pila no se ha introducido correctamente. Cámbiela únicamente por otra del mismo tipo o uno equivalente.

ALIMENTACIÓN

Conecte el cable de alimentación a una fuente de suministro eléctrico AC100-240V ~ 50/60Hz. Conecte el cable de alimentación AC a una toma de pared AC estándar.

NOTA: Con el objetivo de ahorrar energía, cuando la reproducción haya alcanzado el final o el volumen se encuentre a un nivel muy bajo y no se use ningún control en el dispositivo por un periodo de 15 minutos, la unidad pasará al modo de espera automáticamente.

ENCENDIDO /APAGADO DE LA UNIDAD

1. Pulse el botón **⏻** para encender el aparato.
2. Mantenga pulsado el botón **📶** de la unidad o pulse brevemente el botón **⏻** del mando a distancia para apagar la unidad.

SELECCIÓN DE FUNCIÓN

La función (DAB+, FM, Bluetooth, Disc, USB, AUX, RCA) será seleccionada pulsando el botón **SOURCE** repetidamente.

AJUSTE DE VOLUMEN

Gire el botón **SELECT +/-** en la unidad o pulse **⏪ / || / ⏩** en el mando a distancia para ajustar el volumen.

CONTROLES DE AUDIO

SONORIDAD

Pulse el botón **LD** en el mando a distancia para acceder al modo de configuración de sonido. Pulse **▲ / ▼** en el mando a distancia para encender/ apagar el modo sonido. Pulse **||** en el mando a distancia para confirmar.

BASS/ TREBLE (GRAVES/ AGUDOS)

Pulse el botón **AUDIO** en el mando a distancia para configurar el valor de los graves. Pulse **▲ / ▼** en el mando a distancia para ajustar el valor. Pulse **||** en el mando a distancia para confirmar. Cuando haya configurado el valor de los graves, los agudos digitales parpadearán automáticamente. Pulse **▲ / ▼** en el mando a distancia para ajustar el valor. Pulse **||** en el mando a distancia para confirmar.

STUMMSCHALTEN DER TONAUSGABE

Wenn das Geräteingeschaltet ist, betätigen Sie die **📶**-Taste, um die Tonausgabe auszuschalten. Betätigen Sie die Taste erneut, um die Tonausgabe wieder zu aktivieren.

EQ (ECUALIZADOR)

Pulse el botón **EQ** en el mando a distancia para acceder al modo de configuración EQ, pulse **▲ / ▼** en el mando a distancia para seleccionar diferentes efectos de sonido (Default (por defecto) / Rock / Classic (clásico) / Jazz / Pop) y pulse **||** en el mando a distancia para confirmar.

ES - 2

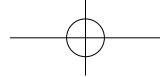

AJUSTE DE FECHA Y HORA

- En el modo en espera, mantenga pulsado el botón **MENU** para acceder al menú principal.
- Gire la manecilla **SELECT** hasta <Time setup> (Configuración de la hora), pulse la manecilla **SELECT** para acceder al menú de configuración de la hora.
- Gire la manecilla **SELECT** hasta <Set time> (Configurar hora), después, pulse la manecilla **SELECT** para confirmar.
- Utilice la manecilla **SELECT** para configurar la fecha (DD/MM/AAAA) y la hora (HH:MM). (Gire la manecilla **SELECT** para aplicar el ajuste, después, púlsela para confirmar).
- Gire la manecilla **SELECT** hasta < Clock format> (Selección del formato) pulse la manecilla **SELECT** para confirmar.
- Gire la manecilla **SELECT** para seleccionar "24" o "12", después pulse **SELECT** para confirmar el formato del reloj.

PROGRAMACIÓN DE LA ALARMA Y AJUSTE DEL MODO ALARMA

En el modo en espera, pulse el botón **ALM.** en el mando a distancia para acceder al modo de configuración de alarmas. Gire la manecilla **SELECT** para seleccionar una opción y/o aplicar la configuración, después, púlsela para confirmar.

Seleccione "Alarm 1" o "Alarm 2", después, pulse **SELECT** para confirmar.

- Enable (Activado): Off (apagado), Daily (Diaria), Once (Una vez), Weekends (Fin de semana), Weekdays (Días de semana)
- ** Off (apagado): La alarma está apagada.
- ** Daily (Diaria): La alarma sonará cada día.
- ** Once (Una vez): La alarma solo sonará una vez.
- ** Weekdays (Días de semana): La alarma solo sonará en días de entresemana (de lunes a viernes).
- ** Weekends (Fin de semana): La alarma sonará solo los fines de semana (sábados y domingos).
- Time (Hora): Establece la hora de la alarma
- Mode (Modo): Establece la fuente de sonido del despertador: DAB, FM o Buzzer (zumbido).
- Preset (Memoria): Selecciona la última emisora de radio escuchada o la que desee. Esta opción solo está disponible cuando el modo despertador esté establecido en DAB o FM.
- Volume (Volumen): Establece el volumen de la alarma
- Save (Guardar): Selecciona esta opción y pulse **SELECT** para confirmar todos los ajustes anteriores. Se mostrará "Saved" (guardado) durante unos segundos y el indicador de la alarma se mostrará.

El indicador de la alarma parpadeará cuando se alcance la hora de la alarma.

Nota: En el formato de reloj de 12 horas, asegúrese de tener en cuenta el indicador AM/PM para un ajuste correcto.

Apagado de la alarma

1 - Repetición de la alarma

Pulse cualquier botón excepto **ON** y **PI** para acceder al modo de repetición de alarma.

Se mostrará "Snooze" en la pantalla y el tiempo restante hasta la repetición.

Pulse repetidamente la manecilla **SELECT** en la unidad o el botón **PI** en el mando a distancia para configurar el tiempo de repetición restante: 04:59 < 09:59 < 14:59 < 29:59.

El indicador de la alarma y el indicador de repetición parpadearán en el modo de repetición de alarma.

2 - Detención de la alarma

Pulse **ON** para detener la alarma.



Nota:

- Cuando esté configurado "Daily" (Diaria), la alarma sonará de nuevo al día siguiente a la misma hora.
- Cuando esté configurado "Once" (Una vez), la alarma no volverá a sonar. El indicador de la alarma se apagará.
- Cuando esté configurado "Weekdays" (Días de semana), la alarma sonará de nuevo el próximo día de entresemana (de lunes a viernes) a la misma hora.
- Cuando esté configurado "Weekends" (Fin de semana), la alarma sonará de nuevo el próximo sábado o domingo a la misma hora.

3 - Cancelación de la alarma

Pulse **ALM.** para acceder al menú de configuración de alarmas. Gire la manecilla **SELECT** para seleccionar "Alarm 1" o "Alarm 2", después, pulse **SELECT** para confirmar. Gire la manecilla **SELECT** hasta seleccionar <Enable> y púlsela para confirmar. Gire **SELECT** hasta seleccionar <Off> y púlsela para cancelar la alarma. El indicador de la alarma desaparecerá.

SLEEP (APAGADO AUTOMÁTICO)

Cuando la unidad esté encendida, mantenga pulsado el botón **SLEEP** en el mando a distancia para acceder a la configuración del modo de apagado automático, pulse los botones **▲ / ▼** en el mando a distancia para seleccionar "15-30-45-60-90-120" minutos de reproducción, pulse **PI** para confirmar. El icono del temporizador de apagado automático  se mostrará en pantalla junto con el tiempo restante. La unidad se apagará automáticamente al alcanzar el tiempo especificado. Para cancelar la función de apagado automático, pulse el botón **▲ / ▼** en el mando a distancia para seleccionar "Sleep off" y pulse **PI** para confirmar. El icono del temporizador de apagado automático  desaparecerá.

AJUSTE DEL NIVEL DE INTENSIDAD DE LA LUZ DE LA PANTALLA

Pulse el botón **DIM.** en el mando a distancia para acceder a la configuración de la retroiluminación de la pantalla. Pulse el botón **▲ / ▼** en el mando a distancia para seleccionar la opción que desee, pulse **PI** en el mando a distancia para confirmar.

- Time out (Apagado automático): Always on (siempre encendido) > 10s > 20s > 30s > 45s > 60s > 90s > 120s > 180s
- Level (Nivel): para seleccionar el nivel de brillo de la pantalla entre el nivel 1 y 8.

PARA ESCUCHAR LA RADIO DAB/DAB+

Conecte una antena externa (incluida) al puerto de conexión para antena externa situado en la parte trasera de la unidad, antes de utilizar la función DAB.

Cuando la unidad esté encendida, pulse repetidamente el botón **SOURCE** para seleccionar el icono DAB  se mostrará. La radio realizará automáticamente una búsqueda completa para encontrar todas las emisoras disponibles la primera vez que utilice la radio o cuando la lista de emisoras esté vacía. La pantalla cambiará a "Scanning.....". Una barra de progreso mostrará el progreso de la búsqueda y también el número de emisoras encontradas.

También podría necesitar iniciar una búsqueda manual para actualizar la lista de emisoras por alguno de los siguientes motivos:

- De vez en cuando podrían existir nuevas emisoras disponibles.
- Es posible que haya emisoras que cesen su emisión o de las que ya no se reciba señal (en la lista de emisoras, las emisoras no válidas se indican mostrando un signo de interrogación delante de sus nombres).
- La lista de emisoras disponibles podría quedarse vacía o incompleta si la recepción no fuera buena durante la búsqueda inicial (por ejemplo, si la antena no estuviera correctamente extendida).
- En el caso de experimentar una mala recepción en algunas emisoras que causara interrupciones en la emisión, podría convenirle memorizar únicamente aquellas de las que reciba una señal fuerte.

Para realizar una búsqueda completa, mantenga pulsado el botón **MENU** para acceder al menú de configuración, gire la manecilla **SELECT** para seleccionar <Full Scan> (Búsqueda completa) y pulse **SELECT** para iniciarlo. Cuando se complete la búsqueda, la radio volverá a reproducir la emisora seleccionada anteriormente o la primera de la lista de emisoras. Seleccione una emisora con **◀▶ / ▶▶**, y pulse **SELECT** en la unidad o **PI** en el mando a distancia para confirmar.

Nota:

- Si no se hubiera ninguna retransmisión con la búsqueda DAB/DAB+, "No station found" aparecerá en el display, a continuación, la pantalla cambiará al menú DAB para realizar ajustes.
- Para una mejor recepción, extienda la antena externa o realice de nuevo una búsqueda completa en otro lugar.
- Durante la operación de búsqueda, el nivel de sonido quedará interrumpido automáticamente.
- Cuando realice ajustes en el menú, pulse el botón **■** para regresar al paso anterior.

PARA ESCUCHAR LA RADIO FM

Cuando la unidad esté encendida, pulse repetidamente el botón **SOURCE** para seleccionar el icono FM . Se mostrarán el icono y la frecuencia FM con la información relativa al tipo de programa. Sintonicé la emisora de radio deseada con los botones **◀▶ / ▶▶**.

Búsqueda automática

Mantenga pulsado el botón **◀▶ / ▶▶**. La búsqueda automática localizará emisoras con señal fuerte.

Almacenamiento automático:

Mantenga pulsado el botón **SCAN** en la unidad o en el mando a distancia durante unos segundos y la unidad guardará automáticamente las primeras 20 emisoras FM.

Cuando guarde en un canal que ya ha sido presintonizado, la emisora anterior se eliminará automáticamente y será sustituida por la nueva emisora.

Nota: Para una mejor recepción, inserte el cable de antena en la conexión para antena externa y extiéndala.

ESTACIONESPRESINTONÍAS

Esta unidad podrá memorizar hasta 20 emisoras FM y 20 DAB/DAB+.

- Pulse repetidamente el botón **SOURCE** para seleccionar la banda FM o DAB.
 - En el modo de FM, sintonicé la emisora que desee con **◀▶ / ▶▶**. En el modo de DAB, seleccione una emisora con **◀▶ / ▶▶** en la lista de emisoras, pulse el botón **SELECT** en la unidad o pulse el botón **PI** en el mando a distancia para confirmar.
 - Pulse **PRESET/SCAN** en la unidad o **SCAN/ PROG.** en el mando a distancia para acceder al modo de almacenamiento en memoria.
 - Gire la manecilla **SELECT** en la unidad o pulse el botón **▲ / ▼** en el mando a distancia para seleccionar una emisora en memoria, a continuación, mantenga pulsado **PRESET** en la unidad o **SCAN/ PROG.** en el mando a distancia para confirmar.
- Nota: Si elige una emisora que no ha sido asignada, "Empty" se mostrará en el display. Si la emisora ya hubiera sido encontrada anteriormente, se mostrará la frecuencia FM o el nombre de la emisora DAB.
- Repita los pasos 2-4 para memorizar otras emisoras.

Memoria rápida

Podrá utilizar los botones con números para acceder rápidamente a un espacio en memoria. Seleccione una emisora de radio, después, mantenga pulsado un botón con número para guardar la emisora en el espacio en memoria elegido.

Si deseara guardar más de 10 emisoras, utilice el botón **+10, 1-10.**

Ejemplo 1, para guardar la 14ª emisora, primero pulse **+10** y después, mantenga pulsado **4. (10+4=14).**

Ejemplo 2, para guardar la 20ª emisora, primero pulse **+10** y después, mantenga pulsado **10. (10+10=20).**

PARA ESCUCHAR EMISORAS DE RADIO PRESINTONIZADAS

Lista de emisoras en memoria

Pulse una vez el botón **PRESET** en la unidad o **SCAN/ PROG.** en el mando a distancia para mostrar la lista de emisoras en memoria Gire el botón **SELECT** en la unidad o **▲ / ▼** en el mando a distancia para seleccionar la emisora en memoria que desee, pulse el botón **SELECT** en la unidad o **PI** en el mando a distancia para confirmar.

Botón numérico

Pulse los botones numéricos **(1-10, +10)** en el mando a distancia para recuperar una emisora guardada en memoria.

FUNCIÓN BLUETOOTH

Los logos y nombres *Bluetooth*® son marcas registradas que pertenecen a Bluetooth SIG, Inc. y cualquier uso de dichas marcas por parte de New One S.A.S tiene sus respectivas licencias. Otras marcas comerciales y registradas son propiedad de sus respectivos propietarios.

Emparejar un dispositivo Bluetooth

- Cuando la unidad esté encendida, pulse repetidamente el botón **SOURCE** para seleccionar el icono Bluetooth . La pantalla mostrará "Connecting..." para indicar que está en el modo de emparejamiento.
- En el dispositivo Bluetooth, habilite Bluetooth y seleccione "M-1380DBT" de la lista de dispositivos. (Para obtener el detalle de operaciones para conectarse, consulte el manual de usuario del dispositivo). Si el dispositivo Bluetooth le solicita una contraseña de acceso, utilice "0000". Algunos dispositivos Bluetooth le indicarán que acepte la conexión. Oír una voz de indicación cuando el emparejamiento haya sido realizado con éxito. "Connected" se mostrará.

Sugerencia:

- Si deseara conectar su altavoz Bluetooth a otro dispositivo de audio Bluetooth, primero mantenga pulsado **⌘ / PI** para desconectar el dispositivo actual y siga los siguientes pasos para establecer una nueva conexión.
- En algunos dispositivos como computadoras, una vez realizado el emparejamiento, debe seleccionar la unidad del menú Bluetooth y elegir "Use as Audio Device (stereo) or similar" (utilizar como dispositivo de audio (estéreo) o similar).
- El emparejamiento permanece intacto cuando la unidad y/o su dispositivo Bluetooth sale del rango de comunicación. Se restablecerá una conexión activa cuando su dispositivo Bluetooth vuelva dentro del rango.
- Cuando vuelva a encender la unidad, se intentará la reconexión automática con el dispositivo Bluetooth al que se haya emparejado más recientemente.

Utilizar un dispositivo Bluetooth

- Con alguna unidad emparejada (ver la sección anterior), haga funcionar su dispositivo Bluetooth. El sonido se escuchará a través de los altavoces M-1380 DBT.
- Oprima el botón **PI** para pausar la reproducción. Presione nuevamente para retomar la reproducción.
- Seleccione la pista que desee con **◀▶ / ▶▶**.
- Ajuste el volumen con los botones de Volumen **→▶ / ◀+**. También puede ajustar el volumen en el dispositivo con el cual está emparejado.

Uso de un dispositivo con NFC

NFC (Near Field Communication) es una tecnología que permite la comunicación inalámbrica de corta distancia entre dispositivos con la función NFC, como teléfonos móviles.

1. Cuando la unidad esté encendida, pulse repetidamente el botón **SOURCE** para seleccionar el icono Bluetooth . La pantalla mostrará "Connecting..." para indicar que está en el modo de emparejamiento.
2. Active la función NFC y Bluetooth en su dispositivo Bluetooth (consulte el manual del usuario de su dispositivo para más detalles), toque brevemente la etiqueta **NFC** de la unidad con el dispositivo NFC hasta que oiga una voz de indicación. "Connected" se mostrará. El dispositivo NFC estará conectado a esta unidad vía Bluetooth.
3. Seleccione y reproduzca archivos de audio o música en su dispositivo NFC.
4. Para interrumpir la conexión, toque otra vez el dispositivo NFC en el logotipo **NFC** de esta unidad.

Nota: El alcance operativo entre la unidad principal y el dispositivo NFC es de aproximadamente 10 metros.

VINCULACIÓN ESTÉREO

Esta función le permite obtener calidad de sonido estéreo envolvente. Se necesitan dos altavoces Bluetooth M-1380 DBT para realizar una separación inalámbrica de canales de radio Bluetooth real, por lo tanto, debe comprar dos M-1380 DBT. Consejo: se aconseja que la distancia entre el altavoz principal y el secundario sea inferior a 4 metros.

1. Encienda los dos altavoces Bluetooth M-1380 DBT.
2. Cuando ambos altavoces estén en modo de vinculación, presione el botón en uno de los altavoces Bluetooth, el cual se convertirá en el altavoz principal (canal izquierdo) hasta que escuche la indicación de voz "Buscando" (Searching), a continuación buscará y conectará el altavoz secundario (canal derecho). Reconocerán el canal izquierdo y derecho automáticamente. Escuchará la indicación de voz "Vinculación estéreo" (Stereo pairing) cuando ambos altavoz se hayan conectado exitosamente.
3. Conecte el altavoz principal al dispositivo con Bluetooth activado (por ejemplo, un smartphone).
4. Reproduzca la canción y escuche el sonido en estéreo.
5. Presione el botón en cualquiera de los altavoces para pausar la reproducción. Presione de nuevo para reanudar la reproducción.
6. Mantenga presionado el botón en el altavoz principal para desconectar el vinculación estéreo.

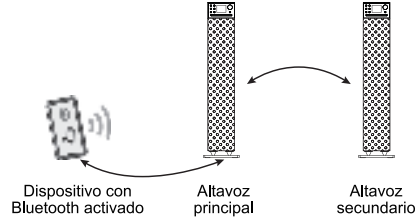

Por la presente, NEW ONE S.A.S declara que el «MUSE M-1380 DBT» cumple con los requerimientos esenciales y otras provisiones aplicables de la Directiva 2014/53/EU. La declaración de conformidad podrá consultarse en www.muse-europe.com

FUNCIONAMIENTO CD

1. Cuando la unidad esté encendida, pulse repetidamente el botón **SOURCE** para seleccionar el icono DISC . La pantalla mostrará "Reading...". Pulse para abrir la bandeja para discos. Introduzca un disco con la cara impresa mirando hacia arriba. Pulse de nuevo para cerrar la bandeja para discos. (Nota: Ni no se hubiera introducido ningún disco, el display mostrará "NO DISC").
2. Pasados unos segundos, el número total de pistas aparecerá en el display durante unos segundos y la reproducción comenzará automáticamente.

REPRODUCCIÓN DE UN DISPOSITIVO USB

1. Conecte un dispositivo USB al puerto **USB MP3** de la unidad.
2. Cuando la unidad esté encendida, pulse repetidamente el botón **SOURCE** para seleccionar el icono USB . La pantalla mostrará "Reading...". Comenzará con la reproducción automáticamente pasados unos segundos.
3. Seleccione la pista que desee con / .

Notas:

- El número total de archivos MP3 en el dispositivo USB no deberá exceder los 999.
- El dispositivo USB no podrá contener más de 99 directorios.
- El tiempo de lectura llevará unos segundos o más, dependiendo de la cantidad de archivos MP3 y carpetas en el dispositivo USB.
- Introduzca sólo dispositivos USB en el puerto USB. En caso contrario, podría dañar el aparato.
- No conecte el puerto USB directamente a un ordenador: podría dañar el aparato.
- En el mercado pueden encontrarse numerosos modelos de dispositivos USB y de reproductores MP3. No podemos garantizarle que este aparato sea compatible con todos los formatos. En caso de que su dispositivo USB no funcione, utilice otro.

MODOS DE REPRODUCCIÓN (CD/MP3)

Reproducción repetida

Pulse el botón **REP.** del mando a distancia repetidamente para seleccionar un modo de reproducción.

- Repetir 1, la pantalla muestra .
- Repetir carpeta, la pantalla muestra . (MP3 only)
- Repetir todo, la pantalla muestra .

Para cancelar la repetición de la reproducción, pulse el botón **REP.** repetidamente hasta que el indicador de repetición desaparezca.

Reproducción aleatoria

Pulse el botón **RAND.** del mando a distancia. El indicador de reproducción aleatoria se iluminará . Reproducirá todas las pistas en orden aleatorio. Pulse de nuevo el botón **RAND.** para cancelar esta función. El indicador de reproducción aleatoria se apagará.

Reproducción programada

1. En el modo de detener (pulse una vez el botón) , pulse el botón **PROG.** en el mando a distancia. La pantalla mostrará "★01" y 01/xx (donde xx es el número total de pistas).
2. Seleccione la pista que desee con / , después pulse el botón **PROG.** para confirmar.
3. Repita los pasos anteriores para programar hasta un total de 32 pistas para un CD y 99 para MP3.
4. Pulse para comenzar la reproducción de la programación.
5. Pulse una vez el botón del mando a distancia para detener la reproducción programada. Pulse dos veces para cancelar esta función.

SELECCIONAR UNA CARPETA (SÓLO MP3)

- Pulse el botón del mando a distancia para seleccionar la primera pista de la siguiente carpeta de su disco o USB actual.
- Pulse el botón del mando a distancia para seleccionar la primera pista de la carpeta anterior de su disco o USB actual.

Con los botones numéricos 1-10

Utilice los botones numéricos del mando a distancia para introducir el número de pista, entonces la reproducción comenzará automáticamente desde la pista seleccionada.

Si desea introducir un número de pista superior a 9, use los botones 1~10.

Ejemplo 1: para seleccionar la pista número 10, pulse primero el botón **1**. pulse después los botones numéricos **10**. (1+10=10)

Ejemplo 2: para seleccionar la pista número 14, pulse primero el botón **1**. pulse después los botones numéricos **4**. (1+4=14)

Ejemplo 3: para seleccionar la pista número 40, pulse primero el botón **4**. pulse después los botones numéricos **10**. (4+10=40)

Ejemplo 4, para seleccionar la pista número 305, primero pulse el botón **3**, luego el botón **10** y por último, el botón **5**. (3+10+5=305)

CONEXIÓN DE UN DISPOSITIVO EXTERNO

A las tomas AUDIO IN RCA

1. Conecte su fuente auxiliar (un reproductor de DVD, por ejemplo) a las tomas **AUDIO IN L/R** de la parte posterior de la unidad con un cable de audio RCA (cable no incluido).
2. Cuando la unidad esté encendida, pulse repetidamente el botón **SOURCE** para seleccionar el icono RCA .
3. Empezar el playback desde la fuente AUX IN.
4. Ajuste el volumen hasta el nivel deseado.
5. Para detener la reproducción, desconecte su fuente de audio auxiliar de las tomas **AUDIO IN L/R**.

A la toma AUX IN de 3,5mm AUX IN

1. Conecte su fuente de audio auxiliar (un reproductor de MP3, por ejemplo) a la toma **AUX IN** de la parte superior de la unidad (cable incluido).
2. Cuando la unidad esté encendida, pulse repetidamente el botón **SOURCE** para seleccionar el icono AUX .
3. Empezar el playback desde la fuente AUX IN.
4. Ajuste el volumen hasta el nivel deseado.
5. Para parar el playback, desconecte la fuente AUX-IN de la entrada **AUX-IN**.

MENÚ DE CONFIGURACIÓN

Cuando la unidad esté encendida, mantenga pulsado el botón **MENU** para entrar en el menú de configuración. Gire la perilla **SELECT** para seleccionar una opción y ajustar la configuración, después, pulse **SELECT** para confirmar.

Nota:

- Se mostrará el icono en la pantalla junto con la configuración actual.
- Cuando realice ajustes en el menú, pulse el botón **MENU** para regresar al paso anterior.

Menú de ajustes DAB

Station List (Lista emisoras)

Muestra una lista completa de las emisoras DAB disponibles.

Full Scan (Búsqueda completa)

Esta función le permite buscar automáticamente y crear una lista de programas DAB recibidos.

Manual tune (Sintonización manual)

Esta función puede utilizarse para facilitar el posicionamiento de la antena o la unidad, con el fin de mejorar la recepción de un canal específico o la frecuencia de recepción.

Gire la perilla **SELECT** para seleccione "Manual tune" (sintonización manual) en el menú de configuración y pulse **SELECT** para confirmar. Gire la perilla **SELECT** para seleccionar la frecuencia deseada y pulse **SELECT** para sintonizar la emisora en esa frecuencia.

Station order (Orden de las emisoras)

Multiplex: las emisoras se listan en orden numérico y después, alfabético.

Alphanumeric (Alfanumérico): las emisoras se listan en orden alfabético.

Active (Activas): las emisoras se listan en función de la intensidad de su señal.

DRC (Compresión Dinámica)

DRC puede hacer que los sonidos más suaves sean audibles más fácilmente cuando la unidad se use en entorno ruidoso.

Gire la perilla **SELECT** para seleccionar el nivel DRC que desee: off (apagado), low (bajo), high (alto). Pulse el botón **SELECT** para confirmar.

DRC off (apagado) - sin compresión. Esta es la configuración por defecto.

DRC low (bajo) - compresión media.

DRC high (alto) - compresión máxima.

Nota: DRC será efectivo solo con retransmisiones de compresión de rango dinámico.

Prune station (Limpiar emisoras)

Elimine emisoras que estén listadas pero no disponibles. Se mostrará en pantalla el mensaje "This will remove all invalid stations, continue? (Esta función puede eliminar todas las emisoras no válidas, ¿desea continuar?)" Gire **SELECT** para seleccionar "Yes" y pulse **SELECT** para confirmar.

Main menu (Menú principal)

* Time setup (Configuración de la hora)

** Set time (Configurar hora)

Configura la fecha (DD/MM/AAAA) y la hora. Consulte los pasos en la sección "AJUSTE DE FECHA Y HORA"

** Clock format (Selección del formato)

Configurar el formato de la Hora: reloj 12/24 horas;

** Auto update (Actualización automática)

No update (Sin actualización): muestra la hora de los ajustes del sistema.

From radio (Desde la radio): la hora se actualiza desde FM o DAB/DAB+.

* Alarms (Alarma)

Configura las alarmas. Consulte los pasos en la sección "PROGRAMACIÓN DE LA ALARMA Y AJUSTE DEL MODO ALARMA".

* EQ (Ecuador)

Seleccione el efecto de sonido deseado: Default (por defecto)/ Rock/ Classic (clásico)/ Jazz/ Pop.

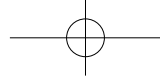

* Sleep (Apagado automático)

Configurar el tiempo de apagado automático. Consulte cómo hacerlo en la sección "SLEEP (APAGADO AUTOMÁTICO)".

* Backlight (Iluminar desde el fondo)

Configurar el tiempo / nivel de intensidad de la retroiluminación. Consulte cómo hacerlo en la sección "AJUSTE DEL NIVEL DE INTENSIDAD DE LA LUZ DE LA PANTALLA".

* Language (Idioma)

Para seleccionar el idioma deseado para el menú de la unidad: English, Français, Deutsch, Nederlands.

* Factory Reset (Configuración de fábrica)

Para restablecer la configuración de fábrica por defecto.

* SW version (Versión de software)

Para revisar la versión de software actual.

Menú de ajuste de FM

Audio setting (Configuración de sonido)

Consulte cómo hacerlo en la sección "Stereo or mono (estéreo o mono)" y "Mono only (solo mono)" para la radio FM.

Main menu (Menú principal)

Consulte cómo hacerlo en la sección "Menú de ajustes DAB / Main menu (Menú principal)".

Nota: En el modo Bluetooth, Disc, USB, AUX, RCA, mantenga pulsado el botón **MENU** para acceder a la "Main menu (Menú principal)". Consulte los pasos en la sección "Menú de ajustes DAB / Main menu (Menú principal)".

MANTENIMIENTO

Limpieza

ATENCIÓN: Desconecte este aparato de toda fuente de alimentación antes de limpiarlo.

- Utilice un paño suave, limpio y seco. Limpie regularmente los orificios de ventilación de la parte trasera del aparato y de los laterales.
- El uso de disolventes o productos abrasivos o a base de alcohol puede dañar el aparato.
- Si un objeto o un líquido penetra en el aparato, desenchúfelo inmediatamente y póngase en contacto con personal técnico cualificado.

Notas relativas a los discos

* No utilice discos con formas especiales (octogonales, en forma de corazón, etc.), ya que podrían ocasionar un fallo en el funcionamiento del aparato.

* No introduzca más de un disco en el compartimento.

* No intente abrir el compartimento del disco durante la reproducción.

* No toque la lente del reproductor; si lo hace, podría producirse un fallo en el funcionamiento del aparato.

* Un disco cuya superficie esté rayada, contenga polvo o huellas puede ocasionar fallos en el funcionamiento del aparato. Antes de comenzar la reproducción, limpie el disco con un paño limpio. Para ello, frótelo desde el centro hacia los bordes. No guarde los discos en lugares con temperaturas elevadas o una humedad considerable; podrían deformarse. Una vez que haya escuchado el disco, guárdelo en su estuche.

Nota importante

- Retire el disco del compartimento cuando transporte el aparato.

INFORMACIÓN DURANTE LA REPRODUCCIÓN

Cuando se esté reproduciendo una emisora, la pantalla mostrará su nombre y la información DLS (transmisión digital de audio, por sus siglas en inglés) transmitida por la emisora de radio, como por ejemplo, el nombre del programa, el título de la pista y detalles de contacto. Información DLS larga, Cada vez que pulse **MENU** en la unidad o pulse **INFO** en el mando a distancia, se mostrará la siguiente información alternable de la siguiente manera:

Modo DAB:

Tipo de programa, nombre de banda, variante DAB / número de canal, región, hora/ número de canal, frecuencia, tasa de bits, codificación/ tasa de error de señal, intensidad de la señal/ Texto de radio.

Modo FM:

Texto de radio / PTY (Tipo de programa), intensidad de la señal, fecha

MENSAJES DE ERROR

'Not available':

No hay recepción de señal DAB

'No DAB station' (no hay emisoras DAB):

No se puede encontrar la lista de emisoras.

(No name) (sin nombre):

La emisora actual no tiene un nombre de emisión identificativo.

'No station found' (no se encontraron emisoras):

No hay ninguna emisora DAB disponible, compruebe/mueva la antena

'No Radio Text' (no hay texto de radio):

No hay texto RDS de información disponible en esta emisora.

'No Program Type' (no hay PTY):

No hay información de tipo de programa RDS disponible.

CARACTERÍSTICAS TÉCNICAS

GENERAL

Alimentación: AC 100-240V ~ 50/60Hz

Consumo: 60W

BLUETOOTH

Versión Bluetooth: V5.0

Bluetooth: 2.402-2.48GHz

Salida de corriente RF (radiofrecuencia): -3.905dBm

Distancia de rendimiento: Hasta 10 m medidos en espacio abierto (la pared y las estructuras pueden afectar el rango del dispositivo)

RADIO

FM: 87.5-108MHz

DAB/DAB+: 174.928 -239.200 MHz

Las especificaciones están sujetas a cambios sin previo aviso.

ES - 7

GUÍA DE RESOLUCIÓN DE PROBLEMAS

Si esta unidad presentara un problema, lea el siguiente cuadro antes de llamar al servicio técnico:

No hay energía

- Asegúrese de que la unidad esté conectada a la alimentación de CA.

No hay sonido (General)

- El volumen del dispositivo externo está fijado en mínimo; suba el volumen.
- El volumen del M-1380 DBT está fijado en mínimo; suba el volumen.

El dispositivo Bluetooth no puede emparejarse o conectarse con la unidad.

- No activó la función Bluetooth de su dispositivo. Consulte el manual de usuario de su dispositivo para activar la función Bluetooth
- La unidad no está en modo de emparejamiento. Mantenga presionado el botón **Bluetooth** hasta que el indicador de Bluetooth parpadee rápidamente.
- La unidad ya está conectada con otro dispositivo Bluetooth; desconecte dicho dispositivo y luego inténtelo nuevamente.

INSTRUCCIONES DE SEGURIDAD



ATENCIÓN: Para reducir el riesgo de descarga eléctrica, no desmonte el aparato. En el interior de este aparato no existe ninguna pieza que pueda ser reparada por el usuario. Para cualquier operación de mantenimiento y reparación, póngase en contacto con personal técnico cualificado.



El símbolo del rayo con una flecha dentro de un triángulo equilátero advierte al usuario de la presencia de voltaje peligroso en el interior del aparato.



El signo de exclamación dentro de un triángulo equilátero advierte al usuario de la presencia de importantes instrucciones de funcionamiento y mantenimiento en el manual que acompaña al producto.

La marca de precaución se encuentra en la parte posterior del dispositivo.

ADVERTENCIA: PARA PREVENIR EL RIESGO DE INCENDIO O DE DESCARGA ELÉCTRICA, NO EXPONGA ESTE APARATO A LA LLUVIA O A LA HUMEDAD.

ATENCIÓN: Radiación láser invisible en caso de apertura o fallo de los cierres de seguridad.

Este reproductor de discos compactos ha sido clasificado como producto LÁSER DE CLASE 1. La marca de PRODUCTO LÁSER DE CLASE 1 se encuentran en la parte posterior del dispositivo.



CLASS 1 LASER PRODUCT
PRODUCTO LÁSER CLASE 1
PRODUIT LASER DE CLASSE 1

ATENCIÓN

- Utilice este aparato en lugares con climas templados.
- La placa de datos técnicos está situada en la parte posterior del dispositivo.
- Deje libre alrededor del aparato una distancia mínima de 5 cm para garantizar una correcta ventilación del mismo.
- Para asegurar una ventilación correcta del aparato, no cubra los orificios de ventilación con objetos tales como periódicos, manteles, cortinas, etc.
- No coloque ninguna fuente de calor, como por ejemplo una vela encendida, sobre el aparato o cerca de él.
- No exponga el aparato a salpicaduras o a la humedad.
- No coloque objetos que contengan líquido, como un jarrón, encima del aparato.
- No tire las pilas al fuego. Respete el medio ambiente cuando se deshaga de las pilas usadas.
- No exponga las pilas a temperaturas demasiado altas, como las producidas por la exposición directa a los rayos del sol, al fuego o a otras fuentes de calor.
- El acceso al enchufe ha de permanecer despejado. Para cortar por completo la alimentación del aparato, desenchúfelo de la toma de corriente. Se ha de poder acceder fácilmente al enchufe durante el uso del aparato; procure que el acceso al mismo esté despejado.
- Como resultado de fenómenos electrostáticos y/o eléctricos transitorios, pueden producirse fallos en el funcionamiento del producto. En estos casos, el usuario deberá reiniciar el aparato desenchufándolo y volviéndolo a enchufar.



Si desea deshacerse de este aparato, recuerde que ha de depositarlo en un lugar destinado al reciclado de electrodomésticos. Infórmese acerca del centro de reciclaje más cercano. Consulte a las autoridades locales o a su proveedor para obtener más información al respecto. (Directiva de Residuos de Aparatos Eléctricos y Electrónicos)

NEW ONE S.A.S
10, Rue de la Mission, 25480 Ecole Valentin, France



ES - 8

IT ALTOPARLANTE BLUETOOTH CON RADIO DAB+/FM, CD E PORTA USB

DISIMBALLAGGIO DELL'APPARECCHIO

Durante il disimballaggio, accertarsi che siano presenti la documentazione e tutti gli accessori qui indicati:

- Altoparlante a torre
- Telecomando
- Cavo Aux in
- Cavo coassiale 75 ohm per antenna
- Accessori per il montaggio
- Ⓐ. Piedistallo in legno
- Ⓑ. 4 rondelle
- Ⓒ. 4 viti di montaggio

Prima di iniziare a utilizzare l'altoparlante Bluetooth, fissare il piedistallo in legno al corpo principale utilizzando le viti e le rondelle fornite in dotazione. Collegare il cavo coassiale 75 ohm per antenna alla presa per antenna esterna.

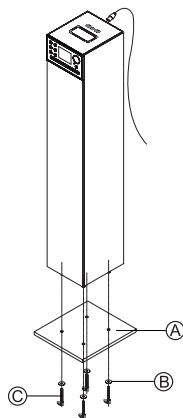

DESCRIZIONE DEL PRODOTTO

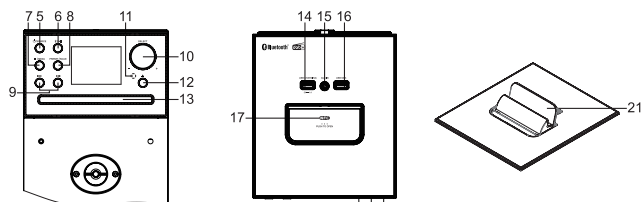

1. Schermo TFT
2. Tweeter
3. Altoparlanti
4. Subwoofer
5. **⏻ / SOURCE**: attivazione e disattivazione dell'apparecchio; selezione dell'origine: DAB+, FM, Bluetooth, Disc, USB, AUX o RCA
6. **📶 / ||**: funzione di accoppiamento Bluetooth; Riproduzione/ pausa
7. **■ / MENU**: Arresto della riproduzione; Accedi al Menu principale; Torna alle impostazioni precedenti; Accesso alle informazioni trasmesse dall'emittente radio.
8. **PRESET/SCAN**: Preselezione delle stazioni, ricerca automatica delle stazioni
9. **⏪, ⏩**: Salta/ Ricerca/ Sintonizza
10. **SELECT +/-**: Regolazione del volume; impostazioni; conferma della selezione/ impostazioni
11. Sensore a infrarossi per il telecomando
12. **▲**: apertura/ chiusura del vano CD; Associazione stereo
13. Sportello CD
14. Porta USB per il caricamento
15. Ingresso ausiliario (3,5 mm)
16. Porta USB per la riproduzione di file MP3
17. **NFC** Tag NFC
18. Presa per antenna esterna
19. Jack RCA **AUDIO IN L/R** (sinistro/destro)
20. Cavo di alimentazione elettrica
21. Supporto per tablet o smartphone

SUPPORTO PER TABLET O SMARTPHONE

1. Premere per sollevare il supporto.
2. Collocare il tablet o lo smartphone sul supporto.

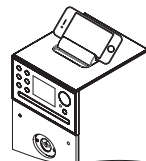
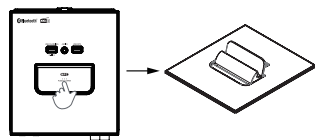

IT - 1

TELECOMANDO

- R1. **⏻**: accensione e spegnimento dell'apparecchio
- R2. **📶**: attivazione e disattivazione dell'audio
- R3. **SOURCE**: selezione dell'origine: DAB+, FM, Bluetooth, Disc, USB, AUX o RCA
- R4. **➡/⏪**: regolazione del volume
- R5. Tasto **EQ**: consente di selezionare l'effetto audio desiderato tra: Default (Predefinito)/ Rock/ Classic (Classica)/ Jazz/ Pop
- R6. Tasto **LD**: consente di attivare e disattivare la funzione Loudness
- R7. Tasto **DIM.**: Impostazione della durata della luce di sfondo e regolazione della luminosità del quadrante.
- R8. Tasto **AUDIO**: Impostazione dei suoni Bassi e Alti.
- R9. Tasto **ALM./ SLEEP**: Impostazione dell'orario della sveglia dal menu della sveglia; impostare l'intervallo di sospensione.
- R10. Tasto **■ / MENU**: arresto della riproduzione; Accedi al Menu principale; Torna alle impostazioni precedenti
- R11. Tasto **▲**: apertura/ chiusura del vano CD; Associazione stereo
- R12. **▲ / ▼**: selezione su/ giù; passare alla cartella precedente o successiva
- R13. **⏪, ⏩**: consente di saltare, avviare la ricerca o sintonizzare
- R14. **|| / PAIRING**: riproduzione/ pausa; funzione di accoppiamento Bluetooth
- R15. Tasto **REP.**: consente di ripetere la riproduzione
- R16. Tasto **RAND./ INFO.**: consente di attivare e disattivare la funzione di riproduzione casuale; Accesso alle informazioni trasmesse dall'emittente radio
- R17. Tasto **SCAN/ PROG.**: Preselezione delle stazioni, ricerca automatica delle stazioni; programmazione della riproduzione.
- R18. **1-10, +10** tasti numerici

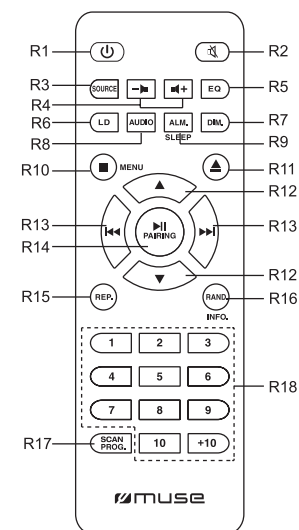

INSERIMENTO DELLE PILE

Prima dell'utilizzo, inserite due pile AAA/UM4 nel telecomando. Rispettate le indicazioni di polarità (+/-) riportate nel vano pile.



Prima di gettare le pile, rivolgetevi al vostro rivenditore di fiducia qualora metta a disposizione un servizio di raccolta e riciclaggio di pile usate.

NOTA BENE:

- Non caricate mai pile non ricaricabili. Non scaldate le pile e non apritele.
- In caso di un prolungato periodo di inutilizzo del telecomando, rimuovete la pila per evitare eventuali danni dovuti a fuoriuscite di liquido corrosivo.
- Abbiate cura di rispettare l'ambiente quando gettate le pile.
- Non gettate le pile nel fuoco!
- Non esponete le pile ad un calore eccessivo, come raggi solari, fuoco o fonti di calore analoghe.

ATTENZIONE: Se la pila non è correttamente inserita c'è il rischio di esplosione. Sostituirla unicamente con una pila identica o di tipo equivalente.

ALIMENTAZIONE

Collegare il cavo di alimentazione a una presa elettrica da AC 100-240V ~ 50/60Hz. Collegare il cavo AC a una vicina presa elettrica AC standard.

NOTA: Per risparmiare energia, al termine della riproduzione oppure quando il volume è impostato al minimo e nell'arco di 15 minuti non viene eseguita nessuna operazione, l'apparecchio passa in automatico alla modalità di Standby.

ACCENSIONE E SPEGNIMENTO L'APPARECCHIO

1. Premere il tasto **⏻** per accendere l'apparecchio.
2. Tenere premuto il tasto **⏻** sull'apparecchio o premere brevemente il tasto **⏻** sul telecomando per spegnere l'apparecchio.

SELEZIONE DELL'ORIGINE

Per selezionare un'origine (DAB+, FM, Bluetooth, Disc, USB, AUX o RCA) premere più volte il tasto **SOURCE**.

REGOLAZIONE DEL VOLUME

Ruota la manopola **SELECT +/-** sull'apparecchio o premi **➡/⏪** sul telecomando per regolare il livello del volume.

CONTROLLI AUDIO

LOUDNESS

Premi il tasto **LD** del telecomando per accedere alle impostazioni della funzione Loudness. Premi **▲ / ▼** sul telecomando per selezionare la modalità Loudness tra ON/OFF. Premi **||** sul telecomando per confermare.

BASS/ TREBLE (BASSI/ ALTI)

Premi il tasto **AUDIO** del telecomando per accedere alla regolazione dei suoni bassi. Premi **▲ / ▼** sul telecomando per regolare il valore. Premi **||** sul telecomando per confermare. Una volta regolato il valore dei bassi, il valore dei suoni alti lampeggerà automaticamente. Premi **▲ / ▼** sul telecomando per regolare il valore. Premi **||** sul telecomando per confermare.

DISATTIVAZIONE DELL'AUDIO

Per disattivare l'audio premere il tasto **📶** quando l'apparecchio è acceso. Premere il tasto di nuovo per riattivare l'audio.

EQ (EQUALIZZATORE)

Premi il tasto **EQ** sul telecomando per accedere alle impostazioni dell'equalizzatore, premi **▲ / ▼** sul telecomando per selezionare un tipo di equalizzazione (Default (Predefinito) / Rock / Classic (Classica) / Jazz / Pop) e premi **||** sul telecomando per confermare.

IT - 2

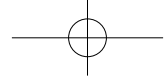

IMPOSTAZIONI DI DATA E ORA

1. Con l'apparecchio in standby, premi premuto il tasto **MENU** per accedere al menu principale.
2. Ruota la manopola **SELECT** per scorrere fino a <Time setup> (Impostazioni dell'ora), premi la manopola **SELECT** per accedere alle impostazioni di data e ora.
3. Ruota la manopola **SELECT** per scorrere fino a <Set time> (Imposta l'ora), quindi premi la manopola **SELECT** per confermare.
4. Usa la manopola **SELECT** per regolare la data (GG/MM/AAAA) e l'ora (HH:MM). Ruota la manopola **SELECT** per regolare le impostazioni; quindi premi la manopola **SELECT** per confermare.
5. Ruota la manopola **SELECT** per scorrere fino a <Clock format> (Impostazione del formato orario) quindi premi la manopola **SELECT** per confermare.
6. Ruota la manopola **SELECT** per selezionare una tra i formati "24" o "12", quindi premi **SELECT** per confermare.

IMPOSTAZIONE DELLA SVEGLIA E DELLA MODALITÀ DELLA SVEGLIA

Con l'apparecchio in standby, premi il tasto **ALM.** sul telecomando per accedere alle impostazioni della sveglia. Ruota la manopola **SELECT** per selezionare un'opzione e/o regolare le impostazioni, quindi premi la manopola **SELECT** per confermare.

Seleziona "Alarm" (Sveglia 1) o "Alarm 2" (Sveglia 2), quindi premi **SELECT** per confermare.

- Enable (Abilita): Off, Daily (giornaliera), Once (una volta), Weekdays (feriali), Weekends (fine settimana)
 ** Off: La sveglia è disattivata.

** Daily (giornaliera): la sveglia suonerà ogni giorno.

** Once (una volta): la sveglia suonerà una sola volta.

** Weekdays (feriali): la sveglia suonerà solo nei giorni feriali (da lunedì a venerdì).

** Weekends (fine settimana): la sveglia suonerà solo nei fine settimana (sabato e domenica).

- Time (Ora della Sveglia): imposta l'ora della sveglia

- Mode (modalità): seleziona la suoneria della sveglia: DAB, FM o Buzzer (Cicalino).

- Preset (Preselezione): seleziona l'ultima stazione radio ascoltata o la stazione radio preselezionata desiderata. Questa opzione è disponibile solo se è stata selezionata la suoneria con DAB o FM.

- Volume: imposta il volume della suoneria.

- Save (Salva): Seleziona questa opzione e premi **SELECT** per confermare le impostazioni selezionate. Sul quadrante apparirà per alcuni secondi il messaggio "Saved" (Salvato) e si accenderà l'icona della sveglia.

La spia della sveglia lampeggerà quando viene raggiunto l'orario programmato.

Nota: nel formato a 12 ore, assicurarsi di impostare correttamente l'indicatore AM/PM (mattino/pomeriggio).

Arresto della sveglia

1 - Ripetizione dell'allarme

Premi qualsiasi tasto, tranne i tasti **⏏** e **||**, per attivare la modalità pisolino.

Sul quadrante apparirà la scritta "Snooze" insieme al tempo rimanente del pisolino.

Premi più volte la manopola **SELECT** sull'apparecchio o il tasto **||** del telecomando per impostare la durata del pisolino tra: 04:59 < 09:59 < 14:59 < 29:59.

L'icona della sveglia e della funzione "Snooze" lampeggeranno quando la funzione è attiva.

2 - Arresto dell'allarme

Premere **⏏** per spegnere la sveglia.

Nota:

- Selezionando "Daily" (giornaliera): la sveglia suonerà nuovamente il giorno successivo alla stessa ora.

- Selezionando "Once" (una volta): la sveglia non suonerà ancora, e l'indicatore si spegnerà.



- Selezionando "Weekdays" (feriali): la sveglia suonerà solo nuovamente il prossimo giorno feriale (da lunedì a venerdì) alla stessa ora.

- Selezionando "Weekends" (fine settimana): la sveglia suonerà nuovamente il prossimo sabato o domenica alla stessa ora.

3 - Disattivazione della sveglia

Premi **ALM.** Per accedere al menu delle impostazioni per la sveglia. Ruota la manopola **SELECT** per selezionare "Alarm 1" (Sveglia 1) o "Alarm 2" (Sveglia 2), quindi premi **SELECT** per confermare. Ruota la manopola **SELECT** per selezionare <Enable> (Abilita) e premi **SELECT** per confermare. Ruota **SELECT** per selezionare <Off> e premi **SELECT** per confermare l'annullamento della sveglia. L'icona della sveglia si spegnerà.

SLEEP (SPEGNIMENTO PROGRAMMATO)

Con l'apparecchio attivo, premi premuto il tasto **SLEEP** del telecomando per accedere alle impostazioni della funzione "Sleep", premi il tasto **▲** / **▼** del telecomando per selezionare "15-30-45-60-90-120" minuti di ascolto, premi **||** per confermare. L'icona "Sleep"  apparirà sul quadrante insieme al tempo rimanente. L'apparecchio si spegnerà automaticamente una volta trascorso il periodo specificato. Per annullare la funzione "Sleep", premi il tasto **▲** / **▼** del telecomando per selezionare "Sleep off", e premi **||** per confermare. L'icona  si spegnerà.

REGOLAZIONE DELLA LUMINOSITÀ

Premi il tasto **DIM.** del telecomando per accedere alle impostazioni della luce di sfondo. Premi il tasto **▲** / **▼** del telecomando per selezionare l'opzione desiderata, premi **||** sul telecomando per confermare.

- Timeout (Durata): Always On (Sempre attiva) > 10s > 20s > 30s > 45s > 60s > 90s > 120s > 180s.

- Level (Livello): Seleziona il livello di luminosità del quadrante dal livello 1 al livello 8.

ASCOLTO DELLA RADIO DAB/DAB+

Connessione di un'antenna esterna (in dotazione) all'apposita presa posta sul retro dell'apparecchio prima di usare la funzione DAB.

Con l'apparecchio attivo, premi più volte il tasto **SOURCE** fino ad accendere l'icona DAB. Sul display viene visualizzata la dicitura .

La prima volta che si usa la radio, o se l'elenco delle stazioni è vuoto, la radio eseguirà una ricerca automatica per rilevare tutte le stazioni disponibili. Sul display viene visualizzata la dicitura "Scanning...". Una barra di stato indica l'avanzamento della ricerca insieme al numero di stazioni trovate.

Potrebbe inoltre essere necessario eseguire una ricerca manuale per aggiornare l'elenco delle stazioni nei seguenti casi:

- Di tanto in tanto potrebbero essere disponibili nuove stazioni.

- Le stazioni cessano le trasmissioni o non possono più essere ricevute (tali stazioni sono indicate nell'elenco con un punto interrogativo davanti al loro nome).

- Nel caso di scarsa ricezione durante la ricerca originale (ad esempio se l'antenna non era estesa), l'elenco delle stazioni disponibili potrebbe essere vuoto o incompleto.

- Se la ricezione di alcune stazioni è scarsa e l'audio si interrompe, è possibile elencare solo le stazioni con una segnale potente.

Per eseguire una ricerca completa, premi premuto il tasto **MENU** per accedere al menu delle impostazioni, ruota la manopola **SELECT** fino a selezionare <Full Scan> (Ricerca completa) e premi **SELECT** per avviare la ricerca.

Una volta completata la scansione, la radio si sintonizzerà sulla stazione precedentemente selezionata o sulla prima stazione nell'elenco.

Selezionare una stazione con **||** / **||**, quindi premi **SELECT** sull'apparecchio o il tasto **||** del telecomando per confermare.

Nota:

- Se durante la ricerca non viene trovata nessuna stazione, sul display compare la dicitura "No station found", il quadrante passerà quindi al menu per le impostazioni DAB.

- Per una ricezione ottimale, estendi l'antenna esterna o ripeti la ricerca completa in un luogo differente.

- Durante la ricerca l'audio viene disattivato.

- Durante l'impostazione, premete il tasto  per tornare all'interfaccia precedente.

ASCOLTO DELLA RADIO FM

Con l'apparecchio attivo, premi più volte il tasto **SOURCE** fino ad accendere l'icona FM. L'icona  e la frequenza in FM, insieme alle informazioni relative al tipo di programma appariranno sul quadrante.

Sintonizzati sulla stazione radio desiderata con i pulsanti **||** / **||**.

Ricerca automatica

Tenere premuto per alcuni secondi il pulsante **||** / **||**, la ricerca automatica localizza le stazioni con segnale forte.

Memorizzazione automatica

Tieni premuto per alcuni secondi il tasto **SCAN** del telecomando per salvare automaticamente le prime venti stazioni.

Als u een zender opstaat op een kanaalnummer dat al in gebruik is, dan zal de eerder opgeslagen zender automatisch worden gewist en vervangen door de nieuwe zender.

Note: Per una migliore ricezione, collegare il cavo per antenna alla presa per antenna esterna e stenderlo.

STAZIONI PREIMPOSTATE

Questo apparecchio consente di memorizzare fino a 20 stazioni FM e 20 stazioni DAB/DAB+.

1. Premete più volte il tasto **SOURCE** per selezionare la banda FM o la banda DAB/DAB+.

2. In modalità FM, sintonizzarsi sulla stazione desiderata con **||** / **||**.

In modalità DAB, seleziona una stazione dall'elenco con i tasti **||** / **||**, premi il tasto **SELECT** sull'apparecchio o premi il tasto **||** del telecomando per confermare.

3. Premi **PRESET/SCAN** sull'apparecchio o il tasto **SCAN/ PROG.** del telecomando per accedere alla modalità di memorizzazione nella preselezione.

4. Ruota la manopola **SELECT** sull'apparecchio o premi il tasto **▲** / **▼** del telecomando per selezionare un canale della preselezione, quindi tieni premuto **PRESET** sull'apparecchio o **SCAN / PROG.** del telecomando per confermare.

Nota: se si seleziona una stazione non memorizzata, sul display viene visualizzata la dicitura "Empty". Se la stazione è stata assegnata in precedenza, verranno visualizzati la frequenza FM o il nome della stazione DAB.

5. Per memorizzare altre stazioni ripetere i passaggi 2-4.

Preselezione Rapida

Puoi usare la tastiera numerica per accedere alla preselezione rapida. Seleziona una stazione radio, quindi tieni premuto il tasto relativo al numero della preselezione nella quale desideri memorizzare la stazione.

Per selezionare un numero della preselezione maggiore di 10, usa i tasti **"+10"**, **"1-10"**.

Esempio 1: per salvare una stazione nella posizione "14" della preselezione, premi il tasto **"+10"**, quindi tieni premuto il tasto **"4"**. (**10+4=14**).

Esempio 2: per salvare una stazione nella posizione "20" della preselezione, premi il tasto **+10**, quindi tieni premuto **10**. (**10+10=20**).

ASCOLTO DELLE STAZIONI MEMORIZZATE

Elenco delle stazioni nella preselezione

Premi una volta il tasto **PRESET** sull'apparecchio o il tasto **SCAN/ PROG.** del telecomando per visualizzare l'elenco delle stazioni preselezionate. Ruota la manopola **SELECT** sull'apparecchio o il tasto **▲** / **▼** del telecomando per selezionare una delle stazioni, premi il tasto **SELECT** sull'apparecchio o il tasto **||** del telecomando per confermare.

Tastiera numerica

Usa la tastiera numerica (**1-10**, **+10**) del telecomando per richiamare una stazione dalla preselezione.

FUNZIONALITÀ BLUETOOTH

Il marchio denominativo *Bluetooth*[®] e i relativi loghi sono marchi registrati di Bluetooth SIG, Inc., utilizzati da New One S.A.S su licenza. Altri marchi e nomi commerciali sono di proprietà dei rispettivi titolari.

Associazione di un dispositivo Bluetooth

1. Con l'apparecchio attivo, premi più volte il tasto **SOURCE** fino ad accendere l'icona Bluetooth . Sul quadrante si leggerà "Connecting..." a confermare che l'abbinamento è in corso.

2. Attivare la funzione Bluetooth sul proprio dispositivo Bluetooth e selezionare "M-1380DBT" dall'elenco dei dispositivi rilevati (consultare il manuale di istruzioni del dispositivo per informazioni dettagliate su come connettere il dispositivo). Se il dispositivo Bluetooth richiede la digitazione di una password, inserire "0000". Alcuni dispositivi Bluetooth richiedono di accettare la connessione. Una volta completata l'associazione l'apparecchio emette un segnale acustico. Sul display viene visualizzata la dicitura "Connected".

Nota:

• Se desideri collegare il tuo altoparlante Bluetooth ad un altro dispositivo audio Bluetooth, tieni prima premuto  / **||** per scollegare il dispositivo corrente, e segui la procedura sopra descritta per completare una nuova connessione.

• Su alcuni dispositivi, come ad esempio computer, una volta associato il dispositivo è necessario selezionare l'unità dal menu Bluetooth, quindi selezionare l'opzione "Utilizza come dispositivo audio (stereo)" o similare.

• L'associazione rimane attiva quando l'unità e/o il dispositivo Bluetooth escono dal raggio d'azione del Bluetooth. Una connessione attiva viene ristabilita quando il dispositivo rientra nel raggio d'azione del Bluetooth.

• Una volta riaccesa, l'unità tenta in automatico di riconnettersi all'ultimo dispositivo Bluetooth associato.

Utilizzo di un dispositivo Bluetooth

1. Una volta associata l'unità a un dispositivo (vedi sezione precedente) l'audio del dispositivo Bluetooth viene riprodotto mediante l'altoparlante.

2. Premere il tasto **||** per sospendere la riproduzione. Premerlo di nuovo per riprendere la riproduzione.

3. Utilizzare i tasti **||** / **||** per selezionare la traccia desiderata.

4. Regolare il volume utilizzando i tasti volume **►** / **◄**. È possibile regolare il volume anche dal dispositivo a cui l'unità è associata.

Utilizzo di un dispositivo NFC



NFC (Near Field Communication) è una tecnologia che consente la comunicazione wireless a corto raggio tra dispositivi abilitati a tale tecnologia, come ad esempio telefoni cellulari.

1. Con l'apparecchio attivo, premi più volte il tasto **SOURCE** fino ad accendere l'icona Bluetooth . Sul quadrante si leggerà "Connecting..." a confermare che l'abbinamento è in corso.
2. Attivare le funzionalità NFC e Bluetooth sul proprio dispositivo (per maggiori dettagli consultare il manuale di istruzioni del dispositivo), quindi sfiorare il tag **NFC** sul dispositivo NFC fino a quando l'apparecchio non emette un segnale acustico. Sul display viene visualizzata la dicitura "Connected". Il dispositivo NFC è connesso all'apparecchio mediante Bluetooth.
3. Ora è possibile selezionare e riprodurre file audio o brani musicali sul proprio dispositivo NFC.
4. Per terminare la connessione sfiorare di nuovo il tag **NFC** sul dispositivo **NFC**.

Nota: il raggio d'azione tra l'unità principale e un dispositivo NFC è di circa 10 metri.

ASSOCIAZIONE STEREO

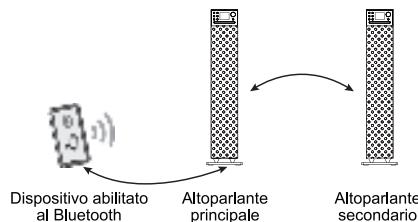

Questa funzione consente di ottenere una qualità audio stereo surround. Richiede due altoparlanti Bluetooth M-1380 DBT per realizzare la vera separazione wireless del canale radio Bluetooth, quindi, bisogna acquistare due M-1380 DBT. Suggestivo: tenere l'altoparlante principale e l'altoparlante secondario a una distanza non superiore ai quattro metri.

1. Accendere i due altoparlanti M-1380 DBT.
2. Quando entrambi i diffusori sono in modalità di abbinamento, Premere il tasto  su uno dei diffusori Bluetooth fino ad udire il messaggio vocale "Searching" (Ricerca in corso). Il diffusore così selezionato diventerà quello principale (canale sinistro), e cercherà e si collegherà al diffusore secondario (canale destro). I canali sinistro e destro saranno automaticamente riconosciuti, ed il messaggio vocale "Stereo pairing" (Abbinamento Stereo) confermerà il corretto collegamento.
3. Connettere l'altoparlante principale al dispositivo abilitato al Bluetooth (ad esempio: smartphone).
4. Sarà possibile adesso riprodurre la canzone desiderata ed ascoltarla in modalità stereo.
5. Premere il tasto  su uno dei due altoparlanti per interrompere la riproduzione. Premere di nuovo per riprendere la riproduzione.
6. Tenere premuto il tasto  l'altoparlante per scollegare il associazione stereo.





Con la presente, NEW ONE S.A.S dichiara che MUSE M-1380 DBT è conforme ai requisiti essenziali e alle altre disposizioni fondamentali della direttiva 2014/53/EU. La dichiarazione di conformità è consultabile all'indirizzo www.muse-europe.com.

ASCOLTO DI CD

1. Con l'apparecchio attivo, premi più volte il tasto **SOURCE** fino ad accendere l'icona CD . Sul quadrante si leggerà "Reading...". Premere il tasto  per aprire il vano CD. Inserire un CD con il lato opaco rivolto verso l'alto. Premere di nuovo il tasto  per chiudere il vano CD. (Nota: se nel vano CD non è inserito nessun CD, sul display viene visualizzata la dicitura "NO DISC").
2. Dopo alcuni secondi, sul display viene visualizzato per alcuni istanti il numero totale di tracce, quindi l'apparecchio avvia la riproduzione in automatico.

RIPRODUZIONE MEDIANTE PORTA USB

1. Collegare un dispositivo USB alla porta **USB** sull'unità.
2. Con l'apparecchio attivo, premi più volte il tasto **SOURCE** fino ad accendere l'icona USB . Sul quadrante si leggerà "Reading...". La riproduzione inizierà automaticamente dopo alcuni secondi.
3. Utilizzare i tasti  /  per selezionare la traccia desiderata.

Nota bene:

- Il numero totale di file MP3 contenuti nel dispositivo USB non deve essere superiore a 999.
- Il numero di directory contenute nel dispositivo USB non deve essere superiore a 99.
- Il tempo di lettura può variare a seconda del numero di file MP3 o di cartelle contenuti nel dispositivo USB.
- Inserire esclusivamente periferiche USB nello slot corrispondente. L'inserimento di oggetti potrebbe danneggiare l'apparecchio.
- La porta USB non deve essere direttamente collegata ad un PC, in quanto ciò potrebbe danneggiare l'apparecchio.
- Sul mercato esistono numerosi modelli di periferiche USB e di lettori MP3. Non è possibile garantire la compatibilità con tutti i formati. Qualora un modello di periferica USB non sia compatibile, provare con un'altro.

MODALITÀ DI RIPRODUZIONE (CD/MP3)

Riproduzione

Premere più volte il tasto **REP.** sul telecomando per selezionare una modalità di ripetizione. La spia di riproduzione ripetuta si illumina.

- Ripeti 1: icona .

- Ripeti cartella, icona  (solo MP3)







- Ripeti tutto, icona .

Per annullare la ripetizione dei brani, premi più volte il tasto **REP.** finché la relativa icona si spegne.



Riproduzione casuale

Premere il tasto **RAND.** sul telecomando. Sul display viene visualizzata la dicitura  e l'apparecchio avvia la riproduzione casuale delle tracce. Per annullare la funzione premere di nuovo il tasto **RAND.** La spia di riproduzione casuale si spegne.

Riproduzione programmata

1. Dopo aver arrestato la riproduzione (premi una volta il tasto ) , premi il tasto **PROG.** del telecomando. Sul quadrante si leggerà "★01" e 01/xx (xx corrisponde al numero totale di brani).
2. Utilizzare i tasti  /  per selezionare la traccia desiderata, quindi premere il tasto **PROG.** per confermare.
3. Ripetere gli stessi passaggi per programmare fino a un massimo di 32 tracce per i CD e 99 tracce per i lettori MP3.
4. Per avviare la riproduzione programmata premere il tasto .
5. Per arrestare la riproduzione programmata premere una volta il tasto  sul telecomando. Per annullare la funzione premere due volte il tasto .

Selezionare una cartella (solo per MP3)

- Premere il tasto  sul telecomando per selezionare il primo brano della cartella successiva del dispositivo USB o del disco corrente.
- Premere il tasto  sul telecomando per selezionare il primo brano della cartella precedente del dispositivo USB o del disco corrente.

Con i tasti numerici 1-10

Utilizzare i tasti numerici sul telecomando per immettere il numero della traccia, in questo modo inizierà automaticamente la riproduzione del brano selezionato.

Se si vuole inserire un numero di traccia più grande di 10, utilizzare i pulsanti **1-10**.

Esempio 1, per selezionare la traccia 10, in primo luogo premere il tasto **1** una volta , premere il tasto **10**. (**1+10=10**)

Esempio 2, per selezionare la traccia 14, in primo luogo premere il tasto **1** una volta , premere il tasto **4**. (**1+4=14**)

Esempio 3, per selezionare la traccia 40, in primo luogo premere il tasto **4** una volta , premere il tasto **10**. (**4+10=40**)

Esempio 4, per selezionare il brano 305, in primo luogo premere il tasto **3** una volta , premere il tasto **10**, e infine premi **5** (**3+10+5=305**)

COLLEGAMENTO SORGENTE AUSILIARIA

Collegamento ai jack RCA AUDIO IN

1. Collegare la sorgente ausiliaria (ad es. lettore DVD) ai jack **AUDIO IN L/R** sul retro dell'apparecchio utilizzando un cavo audio RCA (non incluso).
2. Con l'apparecchio attivo, premi più volte il tasto **SOURCE** fino ad accendere l'icona RCA .
3. Avviare la riproduzione dalla sorgente ausiliaria.
4. Regolare il volume al livello desiderato.
5. Per arrestare la riproduzione, scollegare la sorgente ausiliaria dai jack **AUDIO IN L/R**.

Collegamento al jack AUX IN da 3,5 mm

1. Collegare la sorgente ausiliaria (ad es. lettore mp3) al jack **AUX IN** nella parte superiore dell'apparecchio (cavo fornito).
2. Con l'apparecchio attivo, premi più volte il tasto **SOURCE** fino ad accendere l'icona AUX .
3. Avviare la riproduzione dalla sorgente ausiliaria.
4. Regolare il volume al livello desiderato.
5. Per arrestare la riproduzione scollegare la sorgente ausiliaria dalla presa **AUX IN**.

MENU DI IMPOSTAZIONE

Da apparecchio acceso, tieni premuto il tasto **MENU** per accedere al menu di impostazione. Ruota la manopola **SELECT** per selezionare un'opzione e regolare le impostazioni, quindi premere **SELECT** per confermare.

Nota:

- L'icona  viene visualizzata a fianco dell'impostazione corrente.

- Durante l'impostazione, premere il tasto **MENU** per tornare all'interfaccia precedente.

Menu di impostazione DAB

Station List (Elenco Stazioni)

Mostra l'elenco completo delle stazioni DAB disponibili.

Full scan (Ricerca completa)

Questa funzione consente la ricerca e la creazione di un elenco delle stazioni DAB disponibili in automatico.

Manual Tune (Sintonizzazione Manuale)

Questa funzione può essere utilizzata come aiuto durante lo spostamento dell'antenna o dell'apparecchio volto a migliorare la ricezione di un canale o una frequenza specifici.

Ruota la manopola **SELECT** fino a selezionare <Manual Tune> (Sintonia manuale) e premi **SELECT** per confermare. Ruota **SELECT** per selezionare la frequenza desiderata e premi **SELECT** per sintonizzare le stazioni nella frequenza selezionata.

Station order (Ordine delle stazioni)

Multiplex: le stazioni sono elencate secondo il multiplex di appartenenza.

Alphanumeric (Alfanumerico): le stazioni sono elencate in ordine numerico e quindi alfabetico.

Active (Attivo): le stazioni sono elencate in base alla potenza del segnale.

DRC (Compressione del livello audio)

La funzione DRC aiuta a rendere i suoni deboli più facili da udire quando l'apparecchio è utilizzato in un ambiente rumoroso.

Ruota la manopola **SELECT** per selezionare il livello DRC desiderato: Off (disattivo), High (alto), Low (basso). E premi **SELECT** per confermare.

DRC off (disattivo): nessuna compressione (impostazione predefinita).

DRC low (basso): compressione media.

DRC high (alto): compressione massima.

Nota: La funzione DRC funziona solo con stazioni radio con compressione del livello audio.

Prune station (Sfoltisci stazioni)

Consente di rimuovere le stazioni non disponibili contenute nell'elenco. Sul quadrante si leggerà "This will remove all invalid stations, continue?" (Questa funzione rimuove tutte le stazioni non valide, desideri continuare?)

Ruota **SELECT** per selezionare "Yes (Sì)" e premi **SELECT** per confermare.

Main Menu (Menu principale)

* Time setup (Impostazioni dell'ora)

** Set time (Imposta l'ora)

Imposta la data (GG/MM/AAAA) e l'ora. Consulta la procedura descritta nella sezione "IMPOSTAZIONI DI DATA E ORA".

** Clock format (Impostazione del formato)

Imposta formato ora: 12 o 24 ore

** Auto update (Aggiornamento automatico)

No update (Nessun aggiornamento): consente di visualizzare l'ora in base all'impostazione di sistema..

Dalla radio: aggiornamento dell'ora tramite FM o DAB/DAB+.

* Alarms (Sveglia)

Imposta la sveglia. Consulta la procedura descritta nella sezione "IMPOSTAZIONE DELLA SVEGLIA E DELLA MODALITÀ DELLA SVEGLIA".

* EQ (Equalizzatore)

Seleziona il tipo di equalizzatore desiderato: Default (Predefinito)/ Rock/ Classic (Classica)/ Jazz/ Pop

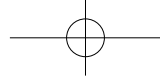

* Sleep (Funzione di spegnimento automatico)

Imposta il periodo per la funzione "Sleep". Consulta la procedura descritta nella sezione "Sleep (Spegnimento Programmato)".

* Backlight (Luce di sfondo)

Imposta la durata ed il livello della luce di sfondo. Consulta la procedura descritta nella sezione "REGOLAZIONE DELLA LUMINOSITÀ"

* Language (Lingua)

Consente di selezionare la lingua dei menu: English, Français, Deutsch, Nederlands.

* Factory reset (Ripristino valori di default)

Consente di ripristinare l'apparecchio alle impostazioni di fabbrica.

* SW version (Versione del software)

Consente di visualizzare la versione corrente del software.

Menu di impostazione FM

Audio setting (Impostazioni audio)

Seleziona tra "Stereo or mono (Stereo e Mono)" e "Mono only (Solo Mono)" per la radio FM.

Main menu (Menu principale)

Consulta la procedura descritta nella sezione "Menu di impostazione DAB / Main menu (Menu principale)".

Nota: In modalità Bluetooth, Disc, USB, AUX, RCA tieni premuto il tasto **MENU** per accedere alle "Main menu (Menu principale)". Consulta la procedura descritta nella sezione "Menu di impostazione DAB / Main menu (Menu principale)".

MANUTENZIONE

Pulizia

ATTENZIONE: Scollegare l'apparecchio dalla fonte di alimentazione prima di pulirlo.

- Servitevi di un panno morbido e asciutto. Spolverate regolarmente le aperture di ventilazione poste sul retro o ai lati dell'apparecchio.
- Il ricorso a solventi oppure a prodotti abrasivi o a base d'alcool rischia di danneggiare l'apparecchio.
- Se un oggetto o un liquido entra nell'apparecchio, scollegate immediatamente l'apparecchio dalla corrente e affidatelo ad un tecnico autorizzato.

Osservazioni sui dischi

- * Non utilizzate dischi di forma irregolare (ad esempio ottagonali o a forma di cuore). L'apparecchio potrebbe non funzionare correttamente.
- * Non inserite più di un disco nello scomparto.
- * Non cercate di aprire il compartimento CD mentre la riproduzione è in corso.
- * Non toccate la lente per non provocare un malfunzionamento.
- * Se il disco è rigato, sporco o presenta impronte digitali, è possibile che l'apparecchio non funzioni. Prima della riproduzione, pulite il disco con un panno. Pulite delicatamente dal centro verso l'esterno. Non riponete i dischi in luoghi soggetti a temperature elevate o a forte umidità. Potrebbero deformarsi. Terminato l'ascolto, riponete il disco nella sua custodia.

Nota importante

- Estraiete il disco dal compartimento se l'apparecchio deve essere trasportato.

INFORMAZIONI DELLA STAZIONE CORRENTE

Durante l'ascolto di una stazione, il quadrante ne mostrerà il nome e le informazioni DLS (Dynamic Label Segment), come il nome del programma, il titolo del brano e i dettagli dei contatti, scorreranno sul quadrante. Premi più volte **MENU** sull'apparecchio o premi **INFO** sul telecomando per visualizzare in sequenza ciclica le informazioni disponibili:

Modalità DAB:

Tipo di programma, nome dell'ensemble, variante DAB/ numero del canale, regione, data/ numero del canale, frequenza, bit rate, codec/ tasso di errore del segnale, potenza del segnale / Radio testo

Modalità FM:

Radio testo / PTY(Tipo di programma), potenza del segnale, data.

MESSAGGI DI ERRORE

- 'Not available': Nessuna ricezione DAB.
- 'No DAB station': La stazione elencata non è rilevabile.
- (No name) (Nessun nome): La stazione corrente non trasmette un nome identificativo.
- 'No station found': Nessuna stazione DAB disponibile, controlla/sposta l'antenna.
- 'No Radio Text': Non sono disponibili informazioni di testo RDS su questa stazione.
- 'No Program Type': Non sono disponibili informazioni sul tipo di programma RDS.

SPECIFICHE TECNICHE

GENERALI

Alimentatore: CA 100-240V ~ 50/60Hz
Potenza assorbita: 60W

BLUETOOTH

Versione del Bluetooth: V5.0
Bluetooth: 2.402-2.48GHz
Potenza RF (radiofrequenza) irradiata: -3.905dBm
Raggio d'azione: fino a 10 metri in spazi aperti (pareti e altre strutture possono influire sul raggio d'azione del dispositivo).

RADIO

FM: 87.5-108MHz
DAB/DAB+: 174.928 -239.200 MHz

Il modello e le caratteristiche tecniche possono subire variazioni senza preavviso.

GUIDA ALLA RISOLUZIONE DEI PROBLEMI

Nel caso in cui si notino problemi con l'unità, prima di richiedere assistenza verificare i seguenti punti.

Assenza di alimentazione

- Assicurarsi che l'unità sia collegata a una presa CA.

Audio assente

- Il volume del dispositivo esterno è al minimo; aumentare il volume.
- Il volume dell'altoparlante è impostato sul minimo; aumentare il volume.

Impossibile associare o connettere il dispositivo Bluetooth all'unità

- La funzione Bluetooth sul dispositivo non è stata attivata. Consultare il manuale di istruzioni del proprio dispositivo per dettagli su come attivare la funzione Bluetooth.
- L'unità non è in modalità di associazione. Tenere premuto il tasto **Bluetooth** fino a quando l'indicatore del Bluetooth non lampeggia rapido.
- L'unità è già connessa a un altro dispositivo Bluetooth; disconnettere il dispositivo, quindi riprovare.

AVVERTENZE DI SICUREZZA



ATTENZIONE: per ridurre il rischio di scossa elettrica, non smontate l'apparecchio. Questo apparecchio non contiene pezzi riparabili dall'utente. Per ogni riparazione rivolgetevi esclusivamente a tecnici qualificati.



Il simbolo del fulmine con una freccia all'estremità all'interno di un triangolo equilatero avverte l'utente della presenza di una "tensione pericolosa" nell'apparecchio.



Il punto esclamativo inscritto nel triangolo equilatero indica all'utente che nel manuale di istruzioni si trovano importanti avvertenze per l'uso e la manutenzione dell'apparecchio.

Il simbolo di allerta è posto sul retro del dispositivo.

AVVERTENZA: PER EVITARE IL RISCHIO DI INCENDIO O SCOSSA ELETTRICA, NON ESPONETE L'APPARECCHIO ALLA PIOGGIA O ALL'UMIDITÀ.

ATTENZIONE: Emissione di radiazioni laser invisibili quando i dispositivi di sicurezza sono aperti o difettosi.

Questo lettore CD è un prodotto a laser di classe 1. Il simbolo indicante PRODOTTO A LASER DI CLASSE 1 è posto si trova nella parte posteriore dell'apparecchio.



CLASS 1 LASER PRODUCT
PRODUCTO LASER CLASE 1
PRODUIT LASER DE CLASSE 1

ATTENZIONE

- Utilizzare l'apparecchio in ambienti temperati.
- La targhetta segnaletica si trova nella parte posteriore dell'apparecchio.
- Lasciare uno spazio minimo di 5 cm intorno all'apparecchio per permettere una ventilazione sufficiente.
- Garantire sempre una ventilazione corretta dell'apparecchio e non ostruire i fori di ventilazione con oggetti come giornali, tovaglie, tende, ecc.
- Non collocare nessuna fonte di calore, come una candela accesa, sopra o nei pressi dell'apparecchio.
- Non esporre l'apparecchio all'acqua o all'umidità.
- Non collocare nessun recipiente contenente liquidi, come ad esempio un vaso, nelle vicinanze dell'apparecchio.
- Non gettare le pile nel fuoco! Gettare le pile nel rispetto dell'ambiente.
- Non esporre le pile a fonti di calore eccessivo, come raggi solari, fuoco o fonti di calore analoghe.
- La presa di alimentazione permette di scollegare l'apparecchio dalla corrente elettrica e deve quindi restare facilmente accessibile. Per interrompere completamente l'alimentazione dell'apparecchio, scollegare la spina di alimentazione dalla presa di corrente. La presa di alimentazione deve restare facilmente accessibile durante l'uso, accertarsi che l'accesso alla presa sia libero.
- Per effetto di fenomeni transitori elettrostatici e/o elettrici, è possibile che il prodotto non funzioni correttamente. In tal caso è opportuno reinizializzare l'apparecchio.



Se in futuro si desidera gettare l'apparecchio, ricordare che le apparecchiature elettroniche non devono essere smaltite insieme ai rifiuti domestici. Informarsi su quale sia il centro di riciclaggio più vicino. Per ulteriori dettagli, rivolgersi alle autorità locali o al proprio rivenditore (direttiva sui rifiuti delle apparecchiature elettriche ed elettroniche).

NEW ONE S.A.S
10, Rue de la Mission, 25480 Ecole Valentin, France



NL BLUETOOTH-LUIDSPREKER MET DAB+/FM-RADIO, CD EN USB-POORT

UW APPARAAT UIT DE VERPAKKING HALEN

Zorg er bij het uitpakken van de torenluidspreker voor dat u alle accessoires en papieren met informatie uit de verpakking haait:

- Torenluidspreker
- Afstandsbediening
- Aux in – kabel
- Cabo de antena de transferencia de 75Ohm
- Installatie-accessoires
- Ⓐ. Houten voet
- Ⓑ. Sluistring x4
- Ⓒ. Montageschroef x4

Als u de Bluetooth-luidspreker wilt gebruiken, bevestig de houten voet dan eerst aan de torenluidspreker met behulp van de meegeleverde schroeven en sluitringen. Steek de 75 Ohm antennekabel in de externe antenne-aansluiting.

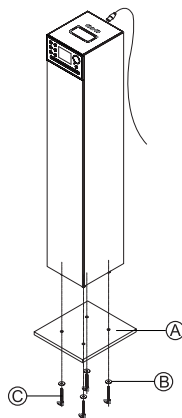

UW APPARAAT UIT DE VERPAKKING HALEN

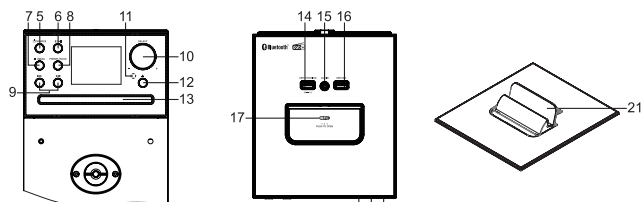

1. TFT-kleurendisplay
2. Tweeters
3. Luidsprekers
4. Subwoofer
5. **⏻ / SOURCE**: Om het apparaat aan/uit te zetten; Voor het selecteren van de modus: DAB+, FM, Bluetooth, Disc, USB, AUX of RCA
6. **⏪ / PAUSE**: Bluetooth koppelen; Spelen / pauze
7. **■ / MENU**: Afspelen stoppen; Hoofdmenu openen; Om terug te keren naar de vorige instelling; Om de informatie te bekijken die wordt uitgezonden door de radiozender te bekijken
8. **PRESET/SCAN**: Voorkeurszenders; automatisch scannen naar zenders
9. **⏩ / PAUSE**: Overslaan/ Zoeken/ Afstemmen
10. **SELECT +/-**: Volumeregeling; Instelling verhogen/ verlagen; Bevestig selectie/ instellingen
11. Infraroodontvanger voor de afstandsbediening
12. **▲**: Disclade openen/ sluiten; Stereo koppelen
13. CD-Compartiment
14. USB-poort voor opladen
15. Aux in-stekkerbus (3,5mm)
16. USB-poort voor afspelen MP3's
17. **NFC** NFC-tag
18. Externe antenne-aansluiting
19. **AUDIO IN L/R** RCA-aansluitingen
20. Stroomkabel
21. Houder voor tablet of smartphone

HOUDER VOOR TABLET OF SMARTPHONE

1. Druk om de bedekking van de houder op te tillen.
2. Plaats uw tablet of smartphone op de houder.

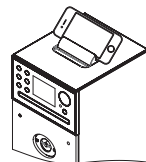
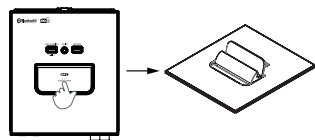

AFSTANDSBEDIENING

- R1. Toets **⏻**: Om het apparaat aan/ uit te zetten
- R2. Toets **⏪**: Activeren/ deactiveren van het geluid
- R3. Toets **SOURCE**: Voor het selecteren van de modus: DAB+, FM, Bluetooth, Disc, USB, AUX of RCA
- R4. Toetsen **⏪ / PAUSE**: Volumeregeling
- R5. Toets **EQ**: Voor het selecteren van het gewenste geluidseffect: Standaard, Rots, Klassiek, Jazz, Knal.
- R6. Toets **LD**: Loudness aan/ uit
- R7. Toets **DIM**: Om de uitschakeltijd van de achtergrondverlichting van het display in te stellen en het helderheidsniveau van het display in te stellen.
- R8. Toets **AUDIO**: Om het bass-/ treble-niveau in te stellen.
- R9. Toets **ALM./ SLEEP**: Om de alarmtijd in te stellen vanuit het alarmmenu; Om de slaaptijd te selecteren.
- R10. Toets **■ / MENU**: Afspelen stoppen; Hoofdmenu openen; Om terug te keren naar de vorige instelling.
- R11. Toets **▲**: Disclade openen / sluiten; Stereo koppelen
- R12. Toetsen **▲ / ▼**: Omhoog/ omlaag; Volgende / vorige map
- R13. Toetsen **⏪, ⏩**: Overslaan/ Zoeken/ Afstemmen
- R14. Toets **⏪ / PAUSE**: Spelen / pauze; Bluetooth koppelen
- R15. Toets **REP.**: Om het afspelen te herhalen
- R16. Toets **RAND./ INFO.**: Om de functie voor het afspelen in willekeurige volgorde in/ uit te schakelen; Om de informatie te bekijken die wordt uitgezonden door de radiozender te bekijken
- R17. Toets **SCAN / PROG.**: Voorkeurszenders; automatisch scannen naar zenders; Om de afspeelvolgorde te programmeren.
- R18. **1-10, +10** numerieke toetsen

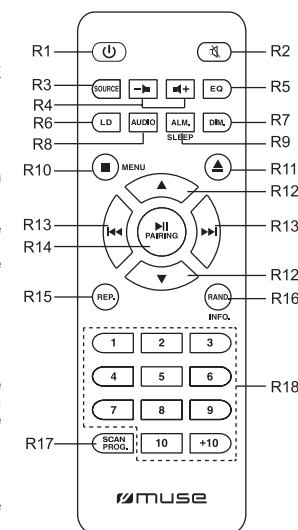

PLAATSEN VAN BATTERIJEN

Plaats 2 AAA/UM4-batterijen in de afstandsbediening voor elk gebruik. Respecteer hierbij de polariteit die op het batterijcompartiment (+/-) vermeld staat.



Raadpleeg uw dealer alvorens de batterijen weg te werpen omdat hij ze zou kunnen terugnemen om te recycleren.

OPMERKINGEN:

- Zorg ervoor dat u nooit niet-oplaadbare batterijen oplaadt. Verwarm de batterijen nooit en probeer ze nooit te openen.
- Als de afstandsbediening lange tijd niet gebruikt wordt, haalt u de batterijen beter uit het toestel om aantasting door uitlopen van de batterijen te vermijden.
- Respecteer het milieu als u gebruikte batterijen wegwerpt.
- Gooi de batterijen niet in het vuur.
- Stel de batterijen niet bloot aan overdreven hitte zoals zonnestralen, vuur of gelijkaardige warmtebronnen.

OPGEPAST: Ontploffingsgevaar als de batterij niet juist ingevoegd wordt. Vervang de batterij enkel door een identieke batterij of door een batterij van hetzelfde type.

VOEDING

Sluit het netsnoer aan op een AC 100-240V ~ 50/60Hz stroombron.
Sluit het AC-netsnoer aan op een standaard stopcontact.

Opmerking: Om energie te besparen zal het apparaat automatisch naar de standbymodus schakelen wanneer het afspelen het eindpunt heeft bereikt of het volume is ingesteld op een zeer laag niveau en het apparaat niet wordt gebruikt voor een periode van 15 minuten.

HET APPARAAT IN-/UITSCHAKELEN

1. Druk in de standbymodus één keer op **⏻** om het apparaat in te schakelen.
2. Druk lang op **⏻** op het apparaat of druk kort op **⏻** op de afstandsbediening om het apparaat uit te schakelen.

FUNCTIE SELECTEREN

De functie (DAB+, FM, Bluetooth, Disc, USB, AUX, RCA) kan worden geselecteerd door herhaaldelijk op **SOURCE** te drukken.

HET VOLUME INSTELLEN

Draai aan **SELECT +/-** op het apparaat of druk op **⏪ / PAUSE** op de afstandsbediening om het volume in te stellen.

MODUS EN VOLUMEREGELING

LOUDNESS

Druk op **LD** op de afstandsbediening om over te schakelen naar de instelmodus voor loudness. Druk op **▲ / ▼** op de afstandsbediening om de loudnessmodus in of uit te schakelen. Druk ter bevestiging op **⏪** op de afstandsbediening.

Bas/ Drievoudig

Druk op **AUDIO** op de afstandsbediening om het bassniveau in te stellen. Druk op **▲ / ▼** op de afstandsbediening om het niveau in te stellen. Druk op **⏪** op de afstandsbediening om uw keuze te bevestigen. Wanneer u het bassniveau hebt ingesteld, knippert Treble automatisch op het display. Druk op **▲ / ▼** op de afstandsbediening om het niveau in te stellen. Druk op **⏪** op de afstandsbediening om uw keuze te bevestigen.

HET GELUID DEMPEN

Druk als het apparaat is ingeschakeld kort op de toets **⏪** om het geluid te dempen. Druk nogmaals op de toets om de geluidsweggevoerde te hervatten.

EQ (Equalizermodi)

Druk op **EQ** op de afstandsbediening om de instelmodus voor de EQ te openen. Druk op **▲ / ▼** op de afstandsbediening om het geluidseffect in te stellen (Standaard, Rots, Klassiek, Jazz, Knal) en druk op **⏪** op de afstandsbediening om uw keuze te bevestigen.

DE TIJD EN DATUM INSTELLEN

- Houd in de standbymodus **MENU** ingedrukt om het hoofdmenu te openen.
- Draai aan **SELECT** om naar "Tijd instellen" en druk op **SELECT** om het menu voor het instellen van de tijd te openen.
- Draai aan **SELECT** om naar <Stel tijd in> en druk vervolgens op **SELECT** om te bevestigen.
- Gebruik **SELECT** om de datum (DD/MM/JJJJ) en de tijd (UU:MM) in te stellen. (Draai aan **SELECT** om de instelling aan te passen en druk vervolgens op **SELECT** om te bevestigen.)
- Draai aan **SELECT** om naar <Klok formaat> en druk vervolgens op **SELECT** om te bevestigen.
- Draai aan **SELECT** om '24' of '12' te selecteren en druk vervolgens op **SELECT** om de tijdnotatie te bevestigen.

INSTELLEN VAN HET ALARM EN DE ALARMMODUS

Druk in de stand-by-modus op **ALM**, op de afstandsbediening om de instelmodus voor het alarm te openen. Draai aan **SELECT** om een optie te selecteren en/of de instelling aan te passen en druk vervolgens op **SELECT** om te bevestigen.

Selecteer 'Alarm 1' of 'Alarm 2' en druk vervolgens ter bevestiging op **SELECT**.

- Activeren: Uit, Dagelijks, Een keer, Weekdagen, Weekends
- ** Uit: het alarm is uitgeschakeld.
- ** Dagelijks: het alarm gaat elke dag af.
- ** Een keer: het alarm gaat één keer af.
- ** Weekdagen: het alarm gaat alleen op weekdagen af (maandag tot en met vrijdag).
- ** Weekends: het alarm gaat alleen in de weekenden af (zaterdag en zondag).

- Tijd: Om de alarmtijd in te stellen
- Mode: Om de wekbron in te stellen: DAB, FM of zoemer.
- Preset: Selecteer de laatst beluisterde radiozender of gewenste voorkeurszender. Deze optie is alleen beschikbaar wanneer de wekmodus is ingesteld op DAB of FM.
- Volume: Om het alarmvolume in te stellen.
- Opslaan: Selecteer deze optie en druk op **SELECT** om alle bovenstaande instellingen te bevestigen. "Opgeslagen" geproduceerde enkele seconden en de alarmindicator wordt weergegeven

De alarmindicator knippert wanneer de alarmtijd wordt bereikt.

Opmerking: Als er gebruik wordt gemaakt van het 12-uursformaat, zorg dan dat u ook de AM/PM-indicator juist instelt.

Het alarm stoppen

1 - Alarm tijdelijk stoppen

Druk op een willekeurige knop behalve **Uit** en **Uit** om het alarm tijdelijk te stoppen. De melding 'duttin' en de resterende sluimertijd wordt weergegeven op het display. Druk herhaaldelijk op **SELECT** op het apparaat of **Uit** op de afstandsbediening om de resterende sluimertijd in te stellen: 04:59 < 09:59 < 14:59 < 29:59.

De alarmindicator en sluimerindicator knipperen in de sluimermodus.

2 - Stoppen van het alarm

Druk op **Uit** om het alarm te stoppen.

- Opmerking:
- Wanneer "Dagelijks" is ingesteld, gaat het alarm de volgende dag opnieuw af op dezelfde tijd.
 - Wanneer "Een keer" is ingesteld, gaat het alarm niet opnieuw af. De alarmindicator brandt niet langer.
 - Wanneer "Weekdagen" is ingesteld, gaat het alarm op de volgende weekdag (maandag tot en met vrijdag) opnieuw af op dezelfde tijd.
 - Wanneer "Weekends" is ingesteld, gaat het alarm op de volgende zaterdag of zondag opnieuw af op dezelfde tijd.

3 - Alarm annuleren

Druk op **ALM**, om het menu voor het instellen van het alarm te openen. Draai aan **SELECT** om 'Alarm 1' of 'Alarm 2' te selecteren en druk ter bevestiging op **SELECT**. Draai aan **SELECT** om <Activeren> te selecteren en druk ter bevestiging op **SELECT**. Draai aan **SELECT** om <Uit> te selecteren en druk op **SELECT** om het annuleren van het alarm te bevestigen. De alarmindicator wordt niet langer weergegeven.

SLAAPFUNCTIE (AUTOMATISCH UITSCHAKELEN)

Druk wanneer het apparaat is ingeschakeld lang op **SLEEP** op de afstandsbediening om het menu voor het instellen van de slaapfunctie te openen. Druk op **▲** / **▼** op de afstandsbediening om '15-30-45-60-90-120' minuten luistertijd te selecteren. Druk ter bevestiging op **Uit**. Het slaappictogram  en de resterende tijd wordt weergegeven op het display. Het apparaat schakelt automatisch uit nadat de ingestelde tijd is verstreken. Als u de slaapfunctie wilt annuleren, druk dan op **▲** / **▼** op de afstandsbediening om 'Uitslapen' te selecteren en druk ter bevestiging op **Uit**. Het slaappictogram  wordt niet langer weergegeven.

SCHERMDIMMER

Druk op **DIM**, op de afstandsbediening om de instelling van de achtergrondverlichting van het display te openen. Druk op **▲** / **▼** op de afstandsbediening om de gewenste optie te selecteren en druk ter bevestiging op **Uit** op de afstandsbediening.

- Timeout: always on (altijd aan) > 10s > 20s > 30s > 45s > 60s > 90s > 120s > 180s
- Level (Niveau): om het niveau van de achtergrondverlichting in te stellen, van niveau 1 tot niveau 8.

LUISTEREN NAAR DAB/DAB+ RADIO

Sluit voordat u gebruik maakt van de DAB-functie een externe antenne (meegeleverd) aan op de externe antenne-aansluiting op de achterkant van het apparaat.

Druk wanneer het apparaat is ingeschakeld herhaaldelijk op **SOURCE** om het DAB-pictogram te selecteren . De eerste keer dat u de radio gebruikt, of wanneer de zenderlijst leeg is, voert de radio automatisch een volledige scan uit om te zien welke zenders beschikbaar zijn.

Het display toont de melding "het scannen..." en er wordt een voortgangsbalk getoond die de voortgang van de scan weergeeft. Daarnaast wordt het aantal zenders dat is gevonden tijdens de scan getoond.

Het is ook mogelijk dat u om een van de volgende redenen handmatig een scan moet starten om de lijst met zenders bij te werken:

- Er kunnen van tijd tot tijd nieuwe zenders beschikbaar komen.
- Zenders in de buurt kunnen niet langer worden ontvangen (ongeldige zenders worden in de zenderlijst met een vraagteken voor hun naam aangegeven).
- Als de ontvangst bij het uitvoeren van de oorspronkelijke scan niet goed was (bijvoorbeeld omdat de antenne niet was uitgestrekt), kan dit resulteren in een lege of onvolledige lijst met beschikbare zenders.
- Als de ontvangst voor sommige zenders slecht is en het geluid regelmatig wordt onderbroken, is het mogelijk alleen zenders met een goede signaalsterkte op te nemen in de lijst.

U kunt een volledige scan uitvoeren door lang op **MENU** te drukken om het instellingenmenu te openen, aan **SELECT** te draaien om <Volledige scan> te selecteren en vervolgens op **SELECT** te drukken om de scan uit te voeren.

NL - 3



Zodra de scan is voltooid, keert de radio terug naar de eerder geselecteerde zender of de eerste zender uit de zenderlijst.

Selecteer een zender met **Uit** / **Uit**, en druk vervolgens ter bevestiging op **SELECT** op het apparaat of **Uit** op de afstandsbediening.

Opmerking:

- Als er geen uitzendingen worden gevonden met de DAB/DAB+ scan, dan zal de melding "Geen zender gevonden" op het display verschijnen, het DAB-menu verschijnt op het display voor het instellen.
- Strek de externe antenne uit voor betere ontvangst of voer de volledige scan opnieuw uit op een andere plek.
- Het geluid wordt tijdens het scannen naar zenders automatisch uitgeschakeld.
- Als u instellingen maakt in het menu, druk dan op **Uit** om terug te keren naar de voorgaande stap.

LUISTEREN NAAR FM RADIO

Druk wanneer het apparaat is ingeschakeld herhaaldelijk op **SOURCE** om het FM-pictogram te selecteren. Het -pictogram en de FM-frequentie en de bijbehorende informatie over het programmatype worden weergegeven.

Stem af op de gewenste zender met behulp van de knoppen **Uit** / **Uit**.

Automatisch zoeken

Houd **Uit** / **Uit** een paar seconden ingedrukt, er wordt automatisch gezocht naar zenders met een sterk signaal.

Automatisch opslaan:

Houd **SCAN** op het apparaat of de afstandsbediening een paar seconden ingedrukt. Het apparaat zoekt automatisch naar FM-zenders en slaat de eerste 20 zenders op.

Als u een zender opslaat op een kanaalnummer dat al in gebruik is, dan zal de eerder opgeslagen zender automatisch worden gewist en vervangen door de nieuwe zender.

Opmerking: Voor betere ontvangst, steek de antennekabel in de externe antenne-aansluiting en strek de antenne uit.

VOORKEURSZENDERS

Deze radio kan 20 FM- en 20 DAB/DAB+ zenders opslaan als voorkeurszenders.

- Druk herhaaldelijk op **SOURCE** om de FM- of DAB band te selecteren.
 - In de FM-modus: stem af op de gewenste zender met behulp van **Uit** / **Uit**. In de DAB-modus: selecteer een zender in de zenderlijst met behulp van **Uit** / **Uit**, druk op **SELECT** op het apparaat of **Uit** op de afstandsbediening om te bevestigen.
 - Druk op **PRESET/SCAN** op het apparaat of **SCAN/ PROG.** op de afstandsbediening om de modus voor het opslaan voor voorkeurszenders te openen.
 - Draai aan **SELECT** op het apparaat of druk op **▲** / **▼** op de afstandsbediening om een voorkeurszender te selecteren en houd vervolgens ter bevestiging **PRESET** op het apparaat of **SCAN/ PROG.** op de afstandsbediening ingedrukt.
- Opmerking: Als u een voorkeurszender selecteert die nog niet is geprogrammeerd, dan zal de tekst "Leeg" op het display worden getoond. Als de zender al eerder is geprogrammeerd, wordt de FM-frequentie of DAB-zendernaam weergegeven.
- Herhaal stap 2-4 om andere zenders op te slaan.

Snel gebruik maken van voorkeurszenders

U kunt de numerieke knoppen gebruiken om voorkeurszenders te gebruiken. Selecteer een radiozender en houd een numerieke knop ingedrukt om de zender op te slaan onder het bijbehorende nummer.

Als u een voorkeurszendernummer hoger dan 10 wilt gebruiken, gebruik dan de knoppen **+10** en **1-10**.

Voorbeeld 1, om voorkeurszender 14 op te slaan, drukt u eerst op **+10** en houdt u vervolgens **4** ingedrukt. (**10+4=14**).

Voorbeeld 2, om voorkeurszender 20 op te slaan, drukt u eerst op **+10** en houdt u vervolgens **10** ingedrukt. (**10+10=20**).

LUISTEREN NAAR VOORKEURSZENDERS

Voorkeurszenderlijst

Druk één keer op **PRESET** op het apparaat of **SCAN/ PROG.** op de afstandsbediening. De voorkeurszenderlijst wordt weergegeven. Draai aan **SELECT** op het apparaat of druk op **▲** / **▼** op de afstandsbediening om de gewenste voorkeurszender te selecteren en druk op **SELECT** op het apparaat of **Uit** op de afstandsbediening om te bevestigen.

Numerieke knoppen

Druk op de numerieke knoppen (**1-10**, **+10**) op de afstandsbediening om een voorkeurszender op te roepen.

BLUETOOTH-FUNCTIE

De *Bluetooth®* markering en de logo's zijn geregistreerde handelsmerken die eigendom zijn van Bluetooth SIG, Inc. en het gebruik van deze markeringen door New One S.A.S is onder licentie. Andere handelsmerken en handelsnamen zijn van hun respectieve eigenaars.

Een Bluetooth-apparaat koppelen

- Druk wanneer het apparaat is ingeschakeld herhaaldelijk op **SOURCE** om het Bluetooth-pictogram te selecteren . Het display geeft de melding "Aansluiten..." weer om aan te geven dat het apparaat is overgeschakeld naar de koppelingsmodus.
- Schakel Bluetooth in op het Bluetooth-apparaat en selecteer "M-1380DBT" uit de lijst met apparaten. (Kijk in de handleiding van het apparaat waarmee u verbinding wilt maken voor gedetailleerde instructies.) Als het Bluetooth-apparaat vraagt om een wachtwoord, voer dan "0000" in. Sommige Bluetooth-apparaten zullen u vragen de verbinding te accepteren. U hoort een indicatietoets als het koppelen is gelukt. "Verbonden" wordt getoond op het display.

Opmerking:

- Als u uw Bluetooth-luidspreker wilt verbinden met een ander Bluetooth-audioapparaat, houd **Uit** / **Uit** dan ingedrukt om eerst de verbinding met het huidige apparaat te verbreken en volg daarna de bovenstaande stappen om een nieuwe verbinding tot stand te brengen.
- Op bepaalde apparaten, zoals computers, moet u, zodra er is gekoppeld, het apparaat selecteren in het Bluetooth-menu en de optie "Gebruik als audioapparaat (stereo)" (of een soortgelijke optie) gebruiken.
- De verbinding blijft intact wanneer de luidspreker en/of uw Bluetooth-apparaat buiten het communicatiebereik wordt verplaatst. Er wordt opnieuw een actieve verbinding gemaakt wanneer uw Bluetooth-apparaat terugkeert binnen het bereik.
- Als het apparaat weer wordt ingeschakeld, dan zal het automatisch proberen opnieuw verbinding te maken met het Bluetooth-apparaat waarmee het laatst werd gekoppeld.

Een Bluetooth-apparaat gebruiken

- Als u verbinding heeft gemaakt met een apparaat (zie voorgaande paragraaf), gebruik dan de bediening op uw Bluetooth-apparaat en wanneer het afspeLEN wordt gestart, dan zal het geluid uit de luidsprekers van de M-1380 DBT klinken.
- Druk op **Uit** om het afspeLEN te pauzeren. Druk nogmaals om het afspeLEN te hervatten.
- Selecteer de gewenste track met **Uit** / **Uit**.
- Stel het volume in met behulp van **Uit** / **Uit** +. U kunt het volume ook instellen op het apparaat dat is verbonden met de luidspreker.

NL - 4

Een NFC-apparaat gebruiken

NFC (Near Field Communication) is een technologie waarmee NFC-apparaten, zoals smartphones, op korte afstand draadloos kunnen communiceren.

1. Druk wanneer het apparaat is ingeschakeld herhaaldelijk op **SOURCE** om het Bluetooth-pictogram te selecteren . Het display geeft de melding 'Aansluiten...' weer om aan te geven dat het apparaat is overgeschakeld naar de koppelingsmodus.
2. Schakel NFC en Bluetooth in op uw Bluetooth-apparaat (zie handleiding van uw apparaat voor details), tik met het NFC-apparaat op de **NFC-tag** op het apparaat tot u een indicatietoon hoort. Het display geeft de melding "Verbonden". Het NFC-apparaat is via Bluetooth verbonden met dit apparaat.
3. Selecteer en speel audiobestanden of muziek af op uw NFC-apparaat.
4. Tik om de verbinding te verbreken nogmaals met het NFC-apparaat op de **NFC-tag** van dit apparaat.

Opmerking: Het bereik tussen het hoofdapparaat en een NFC-apparaat is ongeveer 10 meter.

STEREO KOPPELEN

Met deze functie is het mogelijk om naar stereosurroundsound te luisteren. De functie vereist twee M-1380 DBT Bluetooth-luidsprekers om de Bluetooth-radiokanalen draadloos te scheiden. U moet daarom twee M-1380 DBT luidsprekers aanschaffen. Tips: het wordt aanbevolen ervoor te zorgen dat de afstand tussen de hoofd-luidspreker en secundaire luidspreker kleiner is dan 4 meter.

1. Schakel de twee M-1380 DBT Bluetooth-luidsprekers in.
2. Wanneer beide luidsprekers zich in de koppelingsmodus bevinden, druk op knop op een Bluetooth-luidspreker tot u de gesproken melding "Searching" (zoeken) hoort. Deze luidspreker wordt nu de hoofd-luidspreker (linker kanaal) en zoekt en maakt verbinding met de secundaire luidspreker (rechter kanaal). De luidsprekers wijzen het linker- en rechterkanaal automatisch toe. U hoort de gesproken melding "Stereo Pairing" (stereo koppelen) wanneer beide luidsprekers met succes verbinding hebben gemaakt.
3. Verbind uw hoofd-luidspreker met uw Bluetooth-apparaat (bijv. smartphone).
4. Speel het gewenste nummer af en luister in stereo naar het nummer.
5. Druk op op één van beide luidsprekers om het afspelen te pauzeren. Druk nogmaals om het afspelen te hervatten.
6. Houdt op op de hoofd-luidspreker om de stereo koppelen te verbreken.

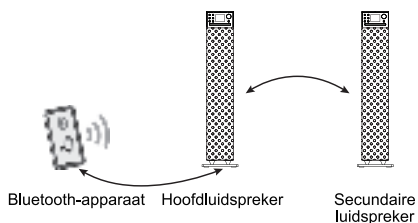

Hierbij verklaart NEW ONE S.A.S dat deze "MUSE M-1380 DBT" voldoet aan de essentiële eisen en andere relevante bepalingen uit richtlijn 2014/53/EU. De verklaring van conformiteit kan worden geraadpleegd op www.muse-europe.com

BEDIENING CD-SPELER

1. Druk wanneer het apparaat is ingeschakeld herhaaldelijk op **SOURCE** om het DISC-pictogram te selecteren . Het display geeft de melding "Reading..." Druk op om de disc te openen. Plaats een disc met de labelzijde omhoog gericht. Druk nogmaals op om de disc te sluiten. (Opmerking: als er geen disc is geplaatst, dan toont het display de melding "NO DISC").
2. Na een paar seconden zal het totaal aantal tracks voor een paar seconden op het display verschijnen en het afspelen start automatisch.

WEERGAVE VAN EEN USB-APPARAAT

1. Sluit een USB-apparaat aan op de **USB MP3**-poort van de luidspreker.
2. Druk wanneer het apparaat is ingeschakeld herhaaldelijk op **SOURCE** om het USB-pictogram te selecteren . Het display geeft de melding "Reading..."
3. Het afspelen start na een paar seconden automatisch.
4. Selecteer de gewenste track met / .

Opmerkingen:

- Het totaal aantal MP3-bestanden op het USB-apparaat mag niet groter zijn dan 999.
- Het USB-apparaat mag niet meer dan 99 mappen bevatten.
- Het inlezen van de bestanden duurt een paar seconden of langer, afhankelijk van het aantal MP3-bestanden en mappen op het USB-apparaat.
- Steek niets anders dan USB-randapparatuur in de hiertoe voorziene poort. U riskeert het toestel te beschadigen.
- De USB-poort mag niet rechtstreeks aangesloten worden op een computer; dit kan het toestel beschadigen.
- Er bestaan verschillende USB-sleutels en MP3-spelers op de markt. Wij kunnen niet garanderen dat het toestel compatibel is met alle formaten. Gebruik daarom een andere USB-drager indien uw USB-drager niet werkt.

WEERGAVEMODI (CD/MP3)

Herhalen

Druk herhaaldelijk op de knop **REP.** op de afstandsbediening om een herhaalmodus te selecteren. De herhaal-indicator licht op.

- Herhaal 1, display toont "".

- Herhaal map, display toont "". (Alleen MP3)

- Herhaal alle, display toont "".

Druk om het herhalen te annuleren herhaaldelijk op **REP.** totdat de herhaalpictogrammen niet meer worden weergegeven.

Afspelen in willekeurige volgorde

Druk op **RAND.** op de afstandsbediening. De random-indicator licht op . De tracks worden nu in willekeurige volgorde afgespeeld. Druk nogmaals op **RAND.** om deze functie te annuleren. De random-indicator wordt niet langer getoond.

Geprogrammeerd afspelen

1. Druk in de stopmodus (druk één keer op) en druk vervolgens op **PROG.** op de afstandsbediening. Het display toont de melding "★01" en 01/xx (xx is het totaal aantal tracks).
2. Selecteer de gewenste track met / en druk daarna ter bevestiging op **PROG.**
3. Herhaal de bovenstaande stappen om tot 32 tracks voor CD's en tot 99 tracks voor MP3's te programmeren.
4. Druk op om het afspelen van het programma te starten.
5. Druk één keer op op de afstandsbediening om het afspelen van het programma te stoppen. Druk twee keer op om deze functie te annuleren.

EEN MAP SELECTEREN (ALLEEN MP3)

- Druk op de toets op de afstandsbediening om de eerste track van de volgende map op uw huidige disc of USB-stick te selecteren.
- Druk op de toets op de afstandsbediening om de eerste track van de vorige map op de huidige disc of USB-stick te selecteren.

Met behulp van numerieke toetsen 1~10

Gebruik de numerieke toetsen op de afstandsbediening om het tracknummer in te voeren, het apparaat begint automatisch af te spelen vanaf de geselecteerde track.

Als je een nummer groter dan 9 wilt invoeren, gebruik dan de toetsen 1-10.

Voorbeeld 1, om de 10e track te selecteren, druk eerst één keer op 1. druk daarna op de numerieke toetsen 10. (1+10=10)

Voorbeeld 2, om de 14e track te selecteren, druk eerst één keer op 1. druk daarna op de numerieke toetsen 4. (1+4=14)

Voorbeeld 3, om de 40e track te selecteren, druk eerst één keer op 4. druk daarna op de numerieke toetsen 10. (4+10=40)

Voorbeeld 4, om de 305e track te selecteren, druk eerst één keer op 3, druk vervolgens op 10 en druk daarna op 5 (3+10+5=305)

GEBRUIK VAN DE HULPINGANG

Naar AUDIO IN met RCA-aansluitingen

1. Sluit uw hulpapparaat (bijv. DVD-speler) met een RCA-audiokabel (kabel niet meegeleverd) aan op de **AUDIO IN L/R**-aansluitingen op de achterkant van de luidspreker.
2. Druk wanneer het apparaat is ingeschakeld herhaaldelijk op **SOURCE** om het RCA-pictogram te selecteren "".
3. Start het afspelen van uw hulpbron.
4. Stel het geluidsvolume in op het gewenste niveau.
5. Als u het afspelen wilt stoppen, koppel uw hulpapparaat dan los van de **AUDIO IN L/R**-aansluitingen.

Naar 3,5mm AUX INGANG

1. Sluit uw hulpapparaat (bijv. mp3-speler) aan op de **AUX INGANG** op de bovenkant van de luidspreker (kabel meegeleverd).
2. Druk wanneer het apparaat is ingeschakeld herhaaldelijk op **SOURCE** om het AUX-pictogram te selecteren "".
3. Start het afspelen van uw hulpbron.
4. Stel het geluidsvolume in op het gewenste niveau.
5. Om het afspelen te stoppen, trekt u de externe audiobron uit de **AUX IN** aansluiting.

INSTELLINGENMENU

Als het apparaat is ingeschakeld, lang op **MENU** om het instellingenmenu te openen. Draai aan de **SELECT**-knop om een optie te selecteren en de instellingen aan te passen, druk vervolgens ter bevestiging **SELECT**.

Opmerking:

- Er wordt een "" getoond naast de huidige instelling.
- Als u instellingen maakt in het menu, druk dan op **MENU** om terug te keren naar de voorgaande stap.

Instellingenmenu DAB

Zenderlijst

Deze functie toont een volledige lijst van de beschikbare DAB-zenders.

Volledige scan

Door gebruik te maken van deze functie kunt u een automatische scan uitvoeren en een lijst maken van DAB-zenders die ontvangen kunnen worden.

Handmatig afstemmen

Deze functie kan worden gebruikt om te assisteren bij het positioneren van de antenne van de radio, of om nauwkeurig af te stemmen op een specifiek kanaal of een specifieke frequentie.

Draai aan **SELECT** om <Handmatig afstemmen> te selecteren en druk ter bevestiging op **SELECT**. Draai aan **SELECT** om de gewenste frequentie te selecteren en druk op **SELECT** om op de geselecteerde frequentie af te stemmen.

Station bestelling

Multiplex: zenders worden in numerieke en vervolgens in alfabetische volgorde weergegeven.

Alfanumerieke: zenders worden in alfabetische volgorde weergegeven.

Actief: zenders worden weergegeven op basis van de signaalsterkte van zenders.

DRC (Dynamic range compression)

DRC kan zachte geluiden eenvoudiger hoorbaar maken wanneer het apparaat wordt gebruikt in een lawaaiige omgeving.

Draai aan de **SELECT**-knop om het gewenste DRC-niveau te selecteren: uit, laag, hoog. En druk ter bevestiging op **SELECT**.

DRC uit - geen compressie. Dit is de standaardinstelling.

DRC laag - gemiddelde compressie.

DRC hoog - maximale compressie

Opmerking: DRC wordt alleen gebruikt bij DRC-uitzendingen.

Wis ongeldige zenders

Verwijder zenders die in de lijst voorkomen maar niet langer beschikbaar zijn.

Het display geeft de melding "Hiermee worden alle ongeldige stations verwijderd, doorgaan?".

Draai aan **SELECT** om 'Ja' te selecteren en druk vervolgens ter bevestiging op **SELECT**.

Hoofdmenu

* Tijd instellen

** Stel tijd in

Hiermee kunt u de datum (DD/MM/JJJJ) en tijd instellen. Raadpleeg voor het instellen van de datum en tijd de instructies in de paragraaf 'DE TIJD EN DATUM INSTELLEN'.

** Klok formaat

Tijdnotatie instellen: 12/24-uursweergave voor klok

** Automatische update

Geen update: toon de tijd uit de instellingen van het systeem.

Van radio: tijd wordt bijgewerkt via FM of DAB/DAB+.

* Alarms

Hiermee kunt u de alarmen instellen. Raadpleeg voor het instellen van de alarmen de instructies in de paragraaf 'INSTELLEN VAN HET ALARM EN DE ALARMMODUS'.

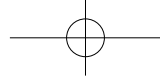

* EQ

Selecteer het gewenste geluidseffect: Standaard, Rots, Klassiek, Jazz, Knal.

* Slaap

Om de slaaptijd te selecteren. Raadpleeg de instructies in de sectie "SLAAPFUNCTIE".

* Achterlicht

De uitschakeltijd en het niveau van de achtergrondverlichting instellen. Raadpleeg de instructies in de paragraaf "SCHERMDIMMER".

* Taal

Om de taal waarin de menu's worden weergegeven te selecteren: English, Français, Deutsch, Nederlands.

* Fabrieksinstellingen

Om de fabrieksinstellingen te herstellen.

* SW-versie (softwareversie)

Om de huidige softwareversie te bekijken.

Instellingenmenu FM

Audio-instelling

Om een keuze te maken uit 'Stereo of mono' en 'Alleen mono' voor FM-radio.

Hoofdmenu

Raadpleeg de instructies in de paragraaf "Instellingenmenu DAB / Hoofdmenu".

Opmerking: Druk in de Bluetooth, Disc, USB, AUX, RCA -modus lang op **MENU** om de 'Hoofdmenu' te openen. Raadpleeg de instructies in de paragraaf "Instellingenmenu DAB / Hoofdmenu".

ONDERHOUD

OPGEPAST: Koppel het toestel los van elke voedingsbron vooraleer het schoon te maken.

- Gebruik een propere, zachte, droge doek. Stof de verluchtingsopeningen aan de achterzijde of zijkanen van het toestel regelmatig af.
- Het gebruik van solventen of bijtende middelen op basis van alcohol kan het toestel beschadigen.
- Als een object of een vloeistof in het toestel loopt, koppel het dan meteen los en laat het nakijken door een gekwalificeerde techniek.

Opmerkingen ivm disks

- * Gebruik geen disks met een speciale vorm (achthoek, hartvorm, enz.) die het toestel slecht zou doen werken.
- * Plaats maar 1 disk in het compartiment.
- * Open het compartiment niet tijdens de weergave.
- * Raak de lens niet aan om disfunctie van het toestel te vermijden.
- * Een disk met krassen, stof of vingerafdrukken kan slecht werken. Gebruik een zachte, droge doek om de disk schoon te maken, vooraleer de disk weer te geven. Doe dit van het midden uit naar de zijkanen toe. Plaats de disks nooit bloot aan vochtigheid of extreme temperaturen om ze niet te vervormen. Plaats uw disks na de weergave opnieuw in hun doosjes.

Belangrijke opmerking

- Haal de disk uit het compartiment als het toestel vervoerd moet worden.

INFORMATIE OVER HUIDIGE ZENDER/MUZIEK

Tijdens het afspelen van een zender toont het display de naam van de zender en DLS-informatie (Dynamic Label Segment) die door de radiozender wordt uitgezonden, zoals de programmnaam, de naam van de track en contactgegevens. Elke keer wanneer u kort op **MENU** of op het apparaat of **INFO**, op de afstandsbediening, wordt de volgende reeks informatie weergegeven. De informatie wordt weergegeven in de volgende cyclus:

DAB modus:

Programmatype, ensemble-naam, DAB-variant/ kanaalnummer, regio, datum/ kanaalnummer, frequentie, bitrate, codec/ signaalfout, signaalsterkte/ Radiotekst

FM modus:

Radiotekst / PTY(Programmatype), signaalsterkte, datum

FOUTMELDINGEN

- 'Niet beschikbaar': Geen DAB-ontvangst
- 'Geen DAB-station': De weergegeven zender kan niet worden gevonden.
- (Geen naam): De huidige zender zendt geen identificatienaam uit.
- 'Geen zenders gevonden': Er zijn geen DAB-zenders beschikbaar, controleer/verplaats de antenne.
- 'Geen Radiotekst': Er is geen RDS-tekstinformatie beschikbaar voor deze zender.
- 'Geen programmatype': Er is geen informatie over het RDS-programmatype beschikbaar.

TECHNISCHE KENMERKEN

ALGEMEEN

Netstroom: AC 100-240V ~ 50/60Hz
Verbruik: 60W

BLUETOOTH

Bluetooth-versie: V5.0
Bluetooth: 2.402-2.48GHz
RF-vermogen (radiofrequentievermogen): -3.905dBm
Werkafstand: Tot 10 meter gemeten in een open ruimte (muren en bouwwerken kunnen invloed hebben op het bereik van de luidspreker)

RADIO

FM: 87.5-108MHz
DAB/DAB+: 174.928 -239.200 MHz

Ontwerp en specificaties zijn onderhevig aan verandering zonder kennisgeving.

NL - 7

PROBLEMEN OPLOSSEN

Mocht het apparaat een probleem vertonen, probeer dan de volgende stappen uit te voeren voordat u contact opneemt met de klantenservice:

Geen stroom

- Zorg ervoor dat de luidspreker is aangesloten op het lichtnet.

Geen geluid – Algemeen

- Het volume van het extern apparaat is ingesteld op het minimale niveau; verhoog het volume.
- Het volume van de M-1380 DBT is ingesteld op het minimale niveau; verhoog het volume.

Het Bluetooth-apparaat kan niet koppelen of kan geen verbinding maken met de luidspreker.

- U heeft de Bluetooth-functie van uw apparaat niet ingeschakeld. Raadpleeg de handleiding van uw apparaat om de Bluetooth-functie te activeren.
- Het apparaat staat niet in de koppelmodus. Houd **X** / **▶** ingedrukt tot de Bluetooth-indicator snel knippert.
- Het apparaat is al verbonden met een ander Bluetooth-apparaat; verbreek de verbinding met dat apparaat en probeer het nogmaals.

VEILIGHEIDSIJNSTRUCTIES



OPGEPAST: Om het risico op elektrische schokken te vermijden, mag u het toestel niet demonteren. Het toestel bevat geen enkel onderdeel dat door de gebruiker zelf kan gerepareerd worden. Contacteer altijd een gekwalificeerde techniek indien een reparatie nodig is.



Het symbool van een zwarte driehoek met daarin een witte bliksemschicht eindigend in een driehoek, waarschuwt de gebruiker dat er een gevaarlijke spanning aanwezig is in het toestel.



Het bovenstaande symbool (zwarte driehoek met daarin een wit uitroepingstekentje) waarschuwt de gebruiker dat er belangrijke gebruiksaanwijzingen in verband met het gebruik en het onderhoud ter beschikking zijn in de bijgeleverde handleiding.

De waarschuwingmarketing zit op de achterkant van het apparaat.

WAARSCHUWING Stel het toestel niet bloot aan vocht of regen om het risico op brand of elektrische schokken te vermijden.

OPGEPAST: ONZICHTBARE LASERSTRALEN WANNEER HET VEILIGHEIDSMEECHANISME OPEN OF STUK IS.

Deze cd-speler is geclassificeerd als een KLASSE 1 LASERPRODUCT. De KLASSE 1 LASERPRODUCT-markering bevindt zich aan de achterkant van het toestel.



CLASS 1 LASER PRODUCT
PRODUCTO LASER CLASE 1
PRODUIT LASER DE CLASSE 1

OPGELET

- Gebruik dit toestel bij een gematigd klimaat.
- Het kenmerkenplaatje bevindt zich aan de achterkant van het toestel.
- Zorg voor een afstand van minimum 5 cm rondom uw toestel voor voldoende ventilatie.
- Zorg voor een juiste ventilatie van het toestel en bedek de ventilatie-openingen niet met voorwerpen zoals dagbladen, tafellakens, gordijnen, enz.
- Plaats geen warmtebron, zoals een brandende kaars, op of in de buurt van het toestel.
- Stel het toestel niet bloot aan waterspatten of vochtigheid.
- Plaats geen voorwerpen met vloeistof, zoals een vaas, op of in de buurt van het toestel.
- Gooi de batterijen niet in het vuur. Respecteer het milieu als u gebruikte batterijen wegwerpt.
- Stel de batterijen niet bloot aan overdreven hitte zoals zonnestralen, vuur of gelijkaardige warmtebronnen.
- Met de netspanningsstekker kan het toestel uitgetrokken worden, deze moet dus gemakkelijk toegankelijk blijven. Om de voeding van het toestel volledig te onderbreken dient u de voedingsstekker helemaal uit het stopcontact te trekken. De netspanningsstekker mag niet verhinderd worden en moet gemakkelijk toegankelijk zijn tijdens gebruik.
- Onder invloed van tijdelijke elektrostatische en/of elektrische verschijnselen kan het product storingen ondervinden en kan een heropstart nodig blijken.



Se in futuro si desidera gettare l'apparecchio, ricordare che le apparecchiature elettroniche non devono essere smaltite insieme ai rifiuti domestici. Informarsi su quale sia il centro di riciclaggio più vicino. Per ulteriori dettagli, rivolgersi alle autorità locali o al proprio rivenditore (direttiva sui rifiuti delle apparecchiature elettriche ed elettroniche).

NEW ONE S.A.S
10, Rue de la Mission, 25480 Ecole Valentin, France



NL - 8

M-1380DBT/IB/V1(DA)